

BÜRSTNER

---

# Gebruiksaanwijzing



✓ Elegance



### **Aan de gebruiker van dit handboek ...**

Onze medewerkers feliciteren u met uw nieuwe camper. U heeft een hoogwaardig voertuig aangeschaft, waarvan u veel plezier zult hebben.

Gelijk bij de overname krijgt u van de Bürstner-dealer een gedetailleerde instructie voor alle belangrijke functies, zodat u uw camper altijd correct en vooral eenvoudig kunt bedienen en gebruiken.

Als permanente begeleider voor het beantwoorden van vragen over uw camper staan u dit handboek, de gebruiksaanwijzing van de fabrikant van het basisvoertuig en de gebruiksaanwijzingen van de fabrikanten van de apparatuur ter beschikking.

### **Voor het begin van de eerste rit**

Gebruik dit handboek niet alleen als naslagwerk, maar maak u er grondig mee vertrouwd.

Vul de garantiekaarten voor de inbouwapparatuur en de speciale uitvoeringen in de afzonderlijke gebruiksaanwijzingen in en stuur de garantiekaarten op naar de fabrikanten van de apparatuur. Daarmee verzekert u zich van uw recht op garantie voor alle apparatuur.



<b>1</b>	<b>Inleiding .....</b>	<b>7</b>	<b>5</b>	<b>Tijdens de rit .....</b>	<b>41</b>
1.1	Algemeen.....	8	5.1	Rijden.....	41
1.2	Milieu-instructies.....	8	5.2	Achteruitrijcamera (gedeeltelijk speciale uitvoering) .....	42
<b>2</b>	<b>Dichtheidsgarantie .....</b>	<b>11</b>	5.3	Rijsnelheid .....	42
2.1	Bürstner-garantievoorwaarden.....	11	5.4	Remmen.....	43
2.2	Bewijs controle op lekkage.....	13	5.5	Luchtvering AL-KO (speciale uitvoering) .....	43
2.2.1	Voertuiggegevens .....	13	5.5.1	Algemene instructies.....	43
2.2.2	Controle op lekkage (bewijsstukken) .....	14	5.5.2	Luchtvering voor- en achteras.....	44
<b>3</b>	<b>Veiligheid.....</b>	<b>15</b>	5.6	Veiligheidsgordels .....	46
3.1	Brandveiligheid .....	15	5.6.1	Algemeen .....	46
3.1.1	Voorkomen van brand.....	15	5.6.2	Veiligheidsgordel juist dragen .....	47
3.1.2	Brandbestrijding.....	15	5.7	Kinderbeveiligingssystemen .....	47
3.1.3	Bij brand.....	15	5.8	Pilotenstoel voor bestuurdersstoel en passagiersstoel .....	49
3.2	Algemeen.....	16	5.8.1	Stoelen (Aguti-Liner).....	49
3.3	Verkeersveiligheid.....	17	5.8.2	Stoelverwarming (speciale uitvoering) .....	50
3.4	Gebruik van een aanhanger .....	18	5.9	Extra stoel .....	50
3.5	Gasinstallatie .....	19	5.10	Opstelling van de zitplaatsen .....	52
3.5.1	Algemene instructies.....	19	5.11	Elektrische raamschakelaar.....	53
3.5.2	Gasflessen .....	20	5.12	Buitenspiegels.....	53
3.6	Elektrische installatie.....	21	5.13	Verduisteringen voor voorruit, bestuurdersraam en passagiersraam .....	54
3.7	Waterinstallatie .....	21	5.13.1	Handmatig verstelbare vouwverduisteringen (speciale uitvoering) .....	54
<b>4</b>	<b>Voor het rijden.....</b>	<b>23</b>	5.13.2	Elektrisch verstelbare vouwverduistering (speciale uitvoering) .....	55
4.1	Sleutels .....	23	5.14	Motorkap .....	56
4.2	Kentekenbewijs.....	23	5.15	Ruitenwisservloeistof vullen .....	57
4.3	Bijlading .....	23	5.16	Diesel tanken .....	58
4.3.1	Begrippen.....	24	5.16.1	Brandstofvulopening.....	58
4.3.2	Berekening van de bijlading.....	26	5.17	AdBlue® bijvullen .....	59
4.3.3	Voertuig juist beladen.....	27	5.18	Wegslepen .....	60
4.3.4	Garage/opbergruimte achter .....	29	<b>6</b>	<b>Voertuig opstellen .....</b>	<b>61</b>
4.3.5	Dubbele bodem.....	30	6.1	Handrem .....	61
4.3.6	Fietsenrek (speciale uitvoering).....	30	6.2	Opstap .....	61
4.4	Gebruik van een aanhanger .....	32	6.3	Oprijblokken .....	61
4.5	Aanhangerkoppeling (speciale uitvoering) .....	32	6.4	Wielkeggen .....	61
4.6	Elektrisch bedienbare opstap (speciale uitvoering) .....	33	6.5	Steunen .....	62
4.7	Condensafvoer .....	35	6.5.1	Algemene instructies.....	62
4.8	TV-installatie (speciale uitvoering).....	35	6.5.2	Hefsteunen (AL-KO) (gedeeltelijk speciale uitvoering) .....	62
4.9	Aanbouwonderdelen vergrendelen .....	36	6.5.3	Elektrische hefsteunen, hydraulisch (Goldschmitt) (speciale uitvoering).....	63
4.10	Handmatige voorruitverduistering vergrendelen .....	36	6.6	230-V-aansluiting.....	64
4.11	Gasdrukregelaar .....	37	6.7	Koelkast .....	65
4.12	Sneeuwkettingen (speciale uitvoering) .....	38			
4.13	Verkeersveiligheid.....	38			

# Inhoudsopgave

6.8	Satellietinstallatie (speciale uitvoering).....	65	7.10.3	Vouwverduistering en rolhor.....	90
6.8.1	Satellietinstallatie met automatische antenneafstelling (Teleco).....	66	7.10.4	Vouwverduisteringen voor voorruit, bestuurdersraam en passagiersraam.....	90
6.8.2	Satellietinstallatie met automatische antenneafstelling (Oyster Premium).....	67	7.11	Dakluiken.....	91
6.9	Markies (speciale uitvoering).....	69	7.11.1	Heki-dakluik.....	92
<b>7</b>	<b>Wonen.....</b>	<b>71</b>	7.11.2	Dakluik met kliksluiting.....	93
7.1	Centrale vergrendeling (speciale uitvoering).....	71	7.12	Tafels.....	94
7.2	Ingangsdeur en bestuurdersdeur.....	71	7.12.1	Vaste tafel, inklapbaar.....	95
7.2.1	Bestuurdersdeur, ingangsdeur, buiten.....	72	7.13	Bedden.....	95
7.2.2	Bestuurdersdeur, binnen.....	72	7.13.1	Hefbed, elektrisch bedienbaar.....	96
7.2.3	Ingangsdeur, binnen.....	73	7.14	Doucheaansluiting voor buitendouche (speciale uitvoering).....	98
7.2.4	Raam ingangsdeur (speciale uitvoering).....	73	<b>8</b>	<b>Gasinstallatie.....</b>	<b>99</b>
7.2.5	Vouwbare hor aan de ingangsdeur (speciale uitvoering).....	74	8.1	Algemeen.....	99
7.3	Service luiken.....	74	8.2	Gasflessen.....	100
7.3.1	Klepslot met greepkom.....	75	8.3	Gasafsluitkranen.....	102
7.3.2	Noodontgrendeling garageluik.....	75	8.4	Externe gasaansluiting (speciale uitvoering).....	102
7.3.3	Klepslot, vierkant.....	76	8.5	Omschakelinstallatie voor gasflessen (speciale uitvoering).....	103
7.3.4	Klepslot, rechthoekig.....	76	<b>9</b>	<b>Elektrische installatie.....</b>	<b>107</b>
7.3.5	Luik voor de 230-V-aansluiting.....	77	9.1	Algemene veiligheidsinstructies.....	107
7.3.6	Afsluitdeksel voor drinkwatervulopening.....	77	9.2	Begrippen.....	107
7.4	Meubelluiken.....	78	9.3	USB-aansluiting (gedeeltelijk speciale uitvoering).....	108
7.4.1	Meubelluiken met drukknop.....	78	9.4	12-V-boordnet.....	109
7.4.2	Meubelluiken met drukontgrendeling.....	78	9.4.1	Startaccu.....	109
7.4.3	Meubelluiken met ontgrendelingsgreep.....	79	9.4.2	Woonruimteaccu.....	110
7.5	Afdekking bodemvak.....	79	9.4.3	Accu's laden via 230-V-voorziening.....	111
7.6	Lichtschakelaar.....	80	9.4.4	Accu's laden via voertuigmotor.....	112
7.6.1	Ingangsbereik.....	80	9.5	Laadbooster voor de woonruimteaccu.....	112
7.6.2	LED-inbouwlamp.....	80	9.6	Elektroblok (EBL 630).....	112
7.6.3	Mobiele lamp (speciale uitvoering).....	81	9.6.1	Accu-scheiding.....	115
7.6.4	Kledingkastverlichting.....	82	9.6.2	Accu-keuzeschakelaar.....	115
7.6.5	Staaflamp in garage achter.....	83	9.6.3	Accubewaking.....	116
7.7	Lichtregeling.....	83	9.6.4	Acculading.....	116
7.8	Houder voor flatscreen.....	84	9.6.5	Opstap.....	116
7.8.1	Houder met eendelige scharnierarm.....	84	9.6.6	Zonneregelaar.....	116
7.8.2	Houder met tweedelige scharnierarm.....	85	9.7	Paneel LT 633.....	117
7.9	Ventileren.....	85	9.8	Zonnepanelen (speciale uitvoering).....	120
7.10	Ramen.....	86	9.9	230-V-boordnet.....	120
7.10.1	Uitzetbaar raam.....	87	9.9.1	230-V-aansluiting (CEE-contactdoos).....	121
7.10.2	Schuifraam met drukvergrendeling.....	89	9.9.2	230-V-voorziening aansluiten.....	121
			9.10	Zekeringen.....	123
			9.10.1	Zekeringen 12 V.....	123
			9.10.2	Zekering 230 V.....	125
			9.11	Buitencontactdoos (speciale uitvoering).....	126

9.12	Stroomschema's.....	127	12.6	Afzuigkap.....	170
9.12.1	Stroomschema binnen (EBL 630, bussysteem).....	127	12.7	Klimaatregeling .....	170
9.12.2	Aansluitschema, paneel (LT 633) .....	128	12.7.1	Truma.....	170
<b>10</b>	<b>Inbouwapparatuur .....</b>	<b>129</b>	12.7.2	Telair.....	171
10.1	Algemeen.....	129	12.8	Winterverzorging.....	171
10.2	Verwarming en boiler.....	130	12.8.1	Vorbereidingen .....	171
10.2.1	Modeluitvoeringen met gasafvoerschoorsteen aan de rechter voertuigkant .....	130	12.8.2	Wintergebruik.....	172
10.2.2	Warmwaterverwarming en boiler Alde .....	130	12.8.3	Na het winterseizoen.....	172
10.2.3	Wandschoorsteen.....	138	12.9	Stilstand .....	172
10.3	Klimaatregeling (speciale uitvoering) .....	140	12.9.1	Tijdelijke stilstand.....	172
10.3.1	Klimaatregeling Truma Aventa.....	140	12.9.2	Stilstand in de winter .....	174
10.3.2	Telair .....	143	12.9.3	Ingebruikname van het voertuig na tijdelijke stilstand of na stilstand in de winter.....	175
10.4	Kookplaat .....	145	<b>13</b>	<b>Onderhoud.....</b>	<b>177</b>
10.4.1	Hybride kookveld (gasbrander/inductiekookveld) .....	145	13.1	Officiële controles .....	177
10.4.2	Afzuigkap (speciale uitvoering).....	147	13.2	Inspectiewerkzaamheden .....	177
10.5	Koelkast.....	147	13.3	Onderhoudswerkzaamheden.....	178
10.5.1	Koelkast-ventilatioerooster.....	148	13.4	Deuren .....	178
10.5.2	Dometic automatisch (10-serie).....	149	13.4.1	Ingangsdeur .....	178
<b>11</b>	<b>Sanitaire inrichting.....</b>	<b>153</b>	13.4.2	Bestuurdersdeur .....	178
11.1	Watervoorziening, algemeen.....	153	13.5	Woonruimteaccu.....	179
11.2	Waterinstallatie .....	154	13.6	Warmwaterverwarming Alde .....	179
11.2.1	Overzicht watertanks.....	154	13.6.1	Vloeistofpeil controleren.....	179
11.2.2	Drinkwatervulopening.....	154	13.6.2	Verwarmingsvloeistof bijvullen .....	180
11.2.3	Waterinstallatie vullen.....	155	13.6.3	Verwarmingsinstallatie ontluichten .....	180
11.2.4	Water bijvullen .....	156	13.6.4	Positie van de ontluichtingsventielen.....	181
11.2.5	Waterinstallatie leegmaken.....	156	13.7	Vervangen van gloeilampen, buiten .....	181
11.3	Afvalwatersysteem indus .....	158	13.7.1	Verlichting front.....	182
11.4	Toiletruimte .....	161	13.7.2	Verlichting achter.....	184
<b>12</b>	<b>Verzorging.....</b>	<b>163</b>	13.7.3	Verlichting zijkant .....	185
12.1	Uitwendige verzorging .....	163	13.7.4	Gloeilamptypen voor buitenverlichting.....	185
12.1.1	Algemeen.....	163	13.8	Vervangen van gloeilampen, binnen .....	186
12.1.2	Wassen met hogedrukreiniger.....	163	13.8.1	Verlichting met LED .....	187
12.1.3	Voertuig wassen .....	164	13.9	Reserveonderdelen .....	187
12.1.4	Vensterruiten uit plexiglas.....	164	13.10	Typeplaatje .....	188
12.1.5	Opstap .....	165	13.11	Waarschuwings- en aanwijzingsstickers.....	188
12.1.6	Luchtvering.....	165	<b>14</b>	<b>Wielen en banden.....</b>	<b>189</b>
12.2	Inwendige verzorging.....	165	14.1	Algemeen .....	189
12.2.1	Keukenwerkblad van mineraalstof .....	167	14.2	Keuze van de banden .....	190
12.3	Waterinstallatie .....	167	14.3	Aanduidingen op de band .....	191
12.3.1	Watertank reinigen.....	167	14.4	Omgang met banden.....	191
12.3.2	Waterleidingen reinigen.....	168	14.5	Wiel vervangen .....	192
12.3.3	Waterinstallatie ontsmetten .....	169	14.5.1	Aandraaimoment .....	192
12.4	Afvalwatersysteem indus .....	169	14.6	Bandenspanning .....	192
12.5	Hybride kookveld (gasbrander/inductiekookveld) .....	170			

## Inhoudsopgave

---

<b>15</b>	<b>Storingsopsporing .....</b>	<b>195</b>	<b>16</b>	<b>Speciale uitvoeringen.....</b>	<b>211</b>
15.1	Reminstallatie.....	195	16.1	Gewichten van speciale uitvoeringen .....	211
15.2	Verduistering, elektrisch verstelbaar.....	195	<b>17</b>	<b>Technische gegevens .....</b>	<b>213</b>
15.3	Luchtvering.....	195	17.1	Aanzicht plattegronden .....	213
15.4	Satellietinstallatie .....	196	17.2	Lengtemaattabel/slaapplaatsen.....	213
15.5	Elektrische installatie .....	197	<b>18</b>	<b>Nuttige tips .....</b>	<b>215</b>
15.6	Gasinstallatie .....	200	18.1	Verkeersbepalingen in het buitenland.....	215
15.7	Verwarming/boiler .....	200	18.2	Hulp op de Europese wegen.....	215
15.7.1	Verwarming/boiler Alde.....	200	18.3	Gasvoorziening in Europese landen.....	216
15.8	Klimaatregeling.....	201	18.4	Bepalingen m.b.t. tol in Europese landen.....	216
15.8.1	Truma.....	201	18.5	Tips voor veilig overnachten onderweg .....	217
15.8.2	Telair.....	202	18.6	Tips voor winterkampeersers.....	217
15.9	Kookplaat .....	203	18.7	Reischecklists.....	218
15.9.1	Hybride kookveld .....	203	<b>19</b>	<b>Inspectieschema.....</b>	<b>221</b>
15.9.2	Afzuigkap.....	203			
15.10	Koelkast .....	204			
15.10.1	Algemeen .....	204			
15.10.2	Dometic 10-serie .....	205			
15.11	Watervoorziening.....	207			
15.12	Afvalwatersysteem indus.....	208			
15.13	Opbouw.....	209			



## Voor ingebruikname deze gebruiksaanwijzing volledig lezen!

De gebruiksaanwijzing altijd in het voertuig meenemen. Alle veiligheidsbepalingen ook meegeven aan andere gebruikers.



- ▶ Het niet inachtnemen van dit teken kan personen in gevaar brengen.



- ▷ Het niet inachtnemen van dit teken kan leiden tot beschadigingen aan het voertuig.



- ▷ Dit teken verwijst naar aanbevelingen of bijzonderheden.



- ▷ Dit teken verwijst naar milieubewust handelen.

Deze gebruiksaanwijzing bevat secties, waarin uitrustingen van een bepaald model of speciale uitvoeringen zijn beschreven. Deze secties zijn extra geïdentificeerd. Het is mogelijk dat uw voertuig niet is uitgerust met deze speciale uitvoeringen. De uitrusting van uw voertuig kan daarom bij sommige afbeeldingen en beschrijvingen afwijken.

Anderzijds kan uw voertuig zijn uitgerust met andere speciale uitvoeringen, die niet worden beschreven in deze gebruiksaanwijzing.

De speciale uitvoeringen zijn alleen dan beschreven als hierbij een nadere uitleg nodig is.

De apart bijgevoegde gebruiksaanwijzingen in acht nemen.



- ▷ De aanwijzingen "rechts", "links", "voor", "achter" zijn gerelateerd aan de rijrichting.
- ▷ Alle maten en gewichten zijn "circa"-gegevens.

Loopt het voertuig schade op door het niet inachtnemen van de in deze gebruiksaanwijzing aangegeven instructies, dan komt uw recht op garantie te vervallen.

Onze voertuigen worden voortdurend verder ontwikkeld. Wij vragen om uw begrip dat wijzigingen in vorm, uitrusting en techniek zijn voorbehouden. Uit de inhoud van deze gebruiksaanwijzing kunnen om deze redenen geen claims door de fabrikant worden aanvaard. Beschreven zijn de uitrustingen die tot op het moment van in druk gegeven bekend zijn.

Overname, vertaling en verveelvoudiging, ook van uittreksels, is zonder schriftelijke toestemming van de fabrikant niet toegestaan.

## 1.1 Algemeen

Het voertuig is gebouwd volgens de stand de techniek en de erkende veiligheidstechnische regels. Desondanks kunnen personen letsel oplopen of het voertuig beschadigd worden, als de veiligheidsinstructies in deze gebruiksaanwijzing niet in acht genomen worden.

Het voertuig voor eerste ingebruikname voorzien van de wettelijk verplichte uitrusting (bijv. verbandtrommel, waarschuwingsvest, gevarendriehoek enz.). Bij reizen naar het buitenland de overeenkomstige voorschriften voor de uitrusting in acht nemen.

Het voertuig alleen in technisch onberispelijke staat gebruiken. De gebruiksaanwijzing in acht nemen.

Storingen, die de veiligheid van personen of van het voertuig aantasten, meteen door vaklieden laten verhelpen. Om verdere schade te voorkomen bij storingen de schademinimaliseringsplicht van de gebruiker in acht nemen.

De reminstallatie en gasinstallatie van het voertuig alleen door een geautoriseerde werkplaats laten controleren en repareren.

Veranderingen aan de opbouw mogen alleen worden aangebracht met toestemming van de fabrikant.

Het voertuig is uitsluitend bedoeld voor het transport van personen. Reisbagage en toebehoren mogen niet zwaarder zijn dan de technisch toegelaten totale massa.

Houdt u zich aan de door de fabrikant voorgeschreven termijnen voor keuring en inspectie.

## 1.2 Milieu-instructies



- ▷ Verstoor de rust in de natuur niet en houd de natuur schoon.
- ▷ In principe geldt: Afvalwater in iedere vorm en huisvuil horen niet thuis in de straatgoot of in de vrije natuur.
- ▷ Afvalwater aan boord alleen opvangen in de afvalwatertank of desnoods in andere daarvoor geschikte reservoirs.
- ▷ Afvalwatertank en toilet-cassette of fecaliëntank alleen leegmaken op daarvoor aangewezen sanitairstations op campings of staanplaatsen. Bij verblijf in steden en gemeentes de regelgeving bij de staanplaatsen in acht nemen of naar sanitairstations vragen.
- ▷ Afvalwatertank zo vaak mogelijk leegmaken, ook wanneer deze nog niet helemaal vol zit (hygiëne).
- ▷ Afvalwatertank en evt. aftapleiding zo mogelijk na het leegmaken met vers water uitspoelen.
- ▷ Toilet-cassette of fecaliëntank niet te vol laten raken. De toilet-cassette of de fecaliëntank onmiddellijk leegmaken wanneer de niveauaanduiding oplicht of eerder.
- ▷ Huisvuil ook op reis sorteren in glas, blik, plastic en groen afval. Bij de betreffende gastgemeente vragen naar de afvalverwerkingsmogelijkheden. Huisvuil mag niet worden gedeponeerd in de vuilnisbakken op parkeerplaatsen.



- ▷ De afvalbakken zo vaak mogelijk in de tonnen of containers leegmaken, die daarvoor zijn bedoeld. Zo kunnen onaangename luchtjes worden vermeden en blijft er niet te veel afval aan boord.
- ▷ Voertuigmotor bij stilstand niet onnodig laten draaien. Een koude motor stoot in stationaire gang zeer veel schadelijke stoffen uit. De bedrijfstemperatuur van de motor wordt het snelst bereikt door te rijden.
- ▷ Voor het toilet milieuvriendelijke en biologisch goed afbreekbare chemische producten gebruiken in geringe doseringen.
- ▷ Voor langere verblijven in steden en gemeentes parkeerplaatsen opzoeken die speciaal voor campers zijn aangewezen. Bij de betreffende stad of gemeente naar parkeermogelijkheden informeren.
- ▷ Staanplaatsen altijd in schone toestand achterlaten.



## 2.1 Bürstner-garantievoorwaarden



1. BÜRSTNER GmbH & Co. KG, Weststraße 33, 77694 Kehl (garantiegever) verleent op de door haar vanaf MJ 2019 geproduceerde voertuigen een dichtheidsgarantie van 10 jaar - maximaal echter tot een totale kilometerstand van 120.000 km - voor de volgende onderdelen van camper/campervan en caravan, dat bij normaal, niet-commercieel gebruik van het voertuig in overeenstemming met het contract, geen vocht van buiten naar binnen (binnenruimte) kan dringen.

Uitwendige verbindingsnaden:

- Dak/zijwand
- Dak/achterwand
- Dak/bestuurderscabine
- Wanden/onderkant
- Chassis/onderkant

Uitwendige afdichtingen tussen inbouwonderdelen en de uitsparingen van de opbouw:

- Deuren
- Ramen
- Service- en garageluik
- Dakluiken
- Voorzieningen voor watervulling
- Luiken voor stroomvoorziening

De garantienemer moet bewijzen dat er aanspraak kan worden gemaakt op de garantie van het voertuig.

2. Bij een geldige garantieclaim betreffende ondeugdelijke afdichting (zie nummer 1), is de garantieverlener onder deze garantievoorwaarden uitsluitend verplicht tot reparatie van de betreffende voertuigonderdelen middels gratis herstel of vervanging van het betreffende onderdeel, afhankelijk van wat de garantiegever noodzakelijk acht om het lek te verhelpen. De vereiste werkzaamheden worden door de garantiegever of een door de garantiegever erkende dealer uitgevoerd volgens de richtlijnen van de garantiegever. Wanneer bij het verhelpen van het lek door aanpassingen of andere wijzigingen aan het voertuig extra kosten ten opzichte van de oorspronkelijke staat ontstaan, zijn deze voor rekening van de garantienemer. De kosten voor garantiwerkzaamheden die niet door de garantiegever of een door de garantiegever erkende dealer zijn uitgevoerd, worden niet terugbetaald, ongeacht of er sprake is van een garantieclaim. De garantienemer heeft uit hoofde van deze garantie geen recht op verdere claims aan de garantiegever, vooral betreffende nalevering, opzegging van de koopovereenkomst, waardevermindering of schadevergoeding (ook bij gevolgschade), zoals vergoeding van directe of indirecte materiële of immateriële gevolgschade. Uitgesloten zijn bijvoorbeeld claims voor vergoeding van transport- of reiskosten, sleepkosten, verlies van inkomsten of vakantiedagen, evenals vergeefse uitgaven. Deze garantie heeft geen invloed op de wettelijke rechten van de garantienemer ten opzichte van de verkoper. De wettelijke garantierechten van de garantienemer ten opzichte van de verkoper bestaan, onafhankelijk van de claims die uit deze garantie voortvloeien.

3. De looptijd van de garantie gaat in op de dag van eerste registratie of bij overdracht van het voertuig aan de eerste koper, afhankelijk van wat zich het eerst voordoet, maar uiterlijk één jaar na eerste levering van het voertuig aan de dealer.  
De garantie geldt zolang het voertuig geschikt is voor gebruik, maar maximaal 10 jaar en tot een kilometerstand van 120.000 km, afhankelijk van wat zich het eerst voordoet. Wanneer het voertuig van eigenaar verandert, is dit niet van invloed op de garantie. De garantie verloopt wanneer de volgens nummer 4 vereiste jaarlijkse keuringen niet zijn uitgevoerd. Garantiewerkzaamheden verlengen de garantiedur niet en deze laten de garantie ook niet opnieuw beginnen.
4. Voorwaarde voor een geslaagde garantieclaim is dat het voertuig jaarlijks naar een erkende BÜRSTNER-dealer moet worden gebracht voor een vochtdichtheidsinspectie. Deze inspectie moet jaarlijks tussen de 11e en 13e maand na aanvang van de garantieperiode (zie nummer 3) worden uitgevoerd. De kosten voor de vochtdichtheidscontrole zijn voor de garantienemer. Claims door de garantienemer die uit deze garantie voortvloeien, gelden alleen wanneer de jaarlijkse inspecties door een erkende BÜRSTNER-dealer naar behoren zijn aangetoond.  
Daarbij hoort een inspectieboekje dat door de BÜRSTNER-dealer wordt ingevuld. De garantienemer moet bewijzen dat de vochtdichtheidscontroles regelmatig zijn uitgevoerd.
5. De garantienemer moet binnen 15 dagen na kennisname van het optreden van een lekkage of vocht dat op een lekkage duidt, een erkende BÜRSTNER-dealer hiervan schriftelijk op de hoogte stellen. Kennis van een probleem staat gelijk aan grove nalatigheid en nalatige onwetendheid. De datum van ontvangst van de melding door de BÜRSTNER-dealer is bepalend voor de periode van 15 dagen. Bij de melding moet het garantiecertificaat worden bijgevoegd. Wanneer de lekkage niet tijdig en volgens de juiste procedure wordt gemeld, kan er geen aanspraak op deze garantie worden gemaakt.
6. De noodzaak tot evenals de aard en omvang van de reparatie van de lekkage worden volledig bepaald door de garantiegever, resp. haar erkende dealers.
7. In de volgende gevallen zijn garantieclaims uitgesloten:
  - Natuurkrachten (bijv. overstromingen, hagel enz.) en enigerlei schade door dieren.
  - Schade door een ongeval.
  - Lekkages vanwege modificaties resp. uitbreidingen aan het voertuig, die niet door een BÜRSTNER-dealer zijn uitgevoerd.
  - Lekkages vanwege schade die niet correct is gerepareerd en die niet door een BÜRSTNER-dealer is gerepareerd.
  - Tijdens een beurt vastgestelde schade aan de buitenkant, die niet onmiddellijk door de garantienemer is verholpen.
  - Corrosie van het aluminium die niet op een lekkage kan worden teruggevoerd.
  - Wanneer het voertuig door het gebruik van reserveonderdelen die niet door BÜRSTNER zijn goedgekeurd wordt veranderd en als gevolg daarvan een garantieclaim ontstaat.
  - Condenswater door gebrekkige ventilatie.
  - Behandeling en gebruik van het voertuig die onjuist of in strijd met de overeenkomst zijn.

- Schade door onjuist gebruik van verzorgings- of reinigingsmiddelen (zie ook instructies bij verzorging in de gebruiksaanwijzing).
  - Schade door het niet in acht nemen van de gebruiksaanwijzing en de reparatie- en onderhoudsinstructies van de fabrikant.
  - Overige schade waarvoor noch de garantiegever noch een dealer van de garantiegever verantwoordelijk is.
8. Er zijn kosten verbonden aan de vocht-dichtheidsinspectie. De kosten van de beurten zijn voor rekening van de garantienemer (zie nummer 4).
9. Exclusieve rechterlijke bevoegdheid ligt, voor zover wettelijk toegestaan, in Kehl. Plaats van uitvoering voor alle aanvragen die voortvloeien uit deze garantie is Kehl. Deze garantie is uitsluitend onderworpen aan het recht van de Bondsrepubliek Duitsland. Dit geldt ongeacht de woonplaats of vestigingsplaats van de garantienemer.

## 2.2 Bewijs controle op lekkage

### Bewijsvoering



- ▷ De jaarlijkse controles op lekkage zijn vereist voor de geldigheid van de dichtheidsgarantie op de woonopbouw.

Het inspectieboekje moet door uw vakhandelaar na iedere controle volledig worden ingevuld, in het onlinesysteem worden ingevoerd en voor u worden geprint.

### 2.2.1 Voertuiggegevens

De volgende inspectieboekjes gelden uitsluitend voor het voertuig:

Naam	Registratie
Model, type	
Chassis-nr.	
Sleutel-nr.	
Datum afgifte kentekenbewijs deel I/ datum van overdracht	
<b>Gekocht bij firma</b>	

## 2.2.2 Controle op lekkage (bewijsstukken)

12 maanden _____	
Stempel van Bürstner-dealer	
Datum	Handtekening

24 maanden _____	
Stempel van Bürstner-dealer	
Datum	Handtekening

36 maanden _____	
Stempel van Bürstner-dealer	
Datum	Handtekening

48 maanden _____	
Stempel van Bürstner-dealer	
Datum	Handtekening

60 maanden _____	
Stempel van Bürstner-dealer	
Datum	Handtekening

72 maanden _____	
Stempel van Bürstner-dealer	
Datum	Handtekening

84 maanden _____	
Stempel van Bürstner-dealer	
Datum	Handtekening

96 maanden _____	
Stempel van Bürstner-dealer	
Datum	Handtekening

108 maanden _____	
Stempel van Bürstner-dealer	
Datum	Handtekening

Laatste update: Augustus 2018



## Hoofdstukoverzicht

In dit hoofdstuk staan belangrijke veiligheidsinstructies. De veiligheidsinstructies dienen ter bescherming van personen en voorwerpen.

### 3.1 Brandveiligheid

#### 3.1.1 Voorkomen van brand



- ▶ Kinderen nooit alleen in het voertuig laten.
- ▶ Brandbare materialen weg houden van verwarmings- en kookapparaten.
- ▶ Halogeenlampen kunnen zeer heet worden. Als de lamp is ingeschakeld, moet de veiligheidsafstand tot brandbare voorwerpen altijd 30 cm bedragen. Brandgevaar!
- ▶ Nooit draagbare verwarmings- of kookapparaten gebruiken.
- ▶ Alleen geautoriseerde vaklieden mogen de elektrische installatie, de gasinstallatie of de inbouwapparatuur wijzigen.

#### 3.1.2 Brandbestrijding



- ▶ In het voertuig altijd een poederbrandblusser meenemen. De brandblusser moet toegelaten en gekeurd zijn en altijd voor het grijpen liggen.
- ▶ De brandblusser regelmatig door geautoriseerde vaklieden laten controleren. Keuringsdatum in acht nemen.
- ▶ Al naargelang de uitrusting is de brandblusser bij de levering inbegrepen.
- ▶ In de buurt van de kookplaat altijd een blusdeken klaar houden.

#### 3.1.3 Bij brand



- ▶ Alle inzittenden evacueren.
- ▶ Elektrische voorziening uitschakelen en van het electriciteitsnet isoleren.
- ▶ Hoofdafsluitkraan op de gasfles sluiten.
- ▶ Alarm slaan en brandweer roepen.
- ▶ Brand bestrijden, indien dit zonder risico mogelijk is.



- ▷ Van de plaats en de bediening van de nooduitgangen op de hoogte stellen.
- ▷ Vluchtwegen vrijhouden.
- ▷ Gebruiksaanwijzing van de brandblusser in acht nemen.

### 3.2 Algemeen



- ▶ De zuurstof binnen in het voertuig wordt door ademen of door het gebruik van op gas werkende inbouwapparaten verbruikt. Daarom moet de verbruikte lucht voortdurend worden verversd. Met het oog hierop zijn in het voertuig kunstmatige ventilatieopeningen (bijv. dakluiken met kunstmatige ventilatie, paddestoeldakventilators of vloerventilators) ingebouwd. Kunstmatige ventilatieopeningen noch van binnen noch van buiten afdekken, bijv. met een wintermat, of dichtzetten. Kunstmatige ventilatieopeningen vrijhouden van sneeuw en bladeren. Er dreigt verstikkingsgevaar door een verhoogd CO<sub>2</sub>-gehalte.
- ▶ Opbergruimten en garages achter mogen niet als slaappleatsen of als onderkomen voor personen of dieren gebruikt worden. Deze ruimten worden niet automatisch geventileerd. Er bestaat verstikkingsgevaar door te weinig zuurstof en afvoerlucht van de verwarming.
- ▶ Let op de doorgangshoogte van de deuren.



- ▷ Voor de inbouwapparatuur (verwarming, kookplaat, koelkast enz.) alsmede voor het basisvoertuig (motor, remmen enz.) zijn de betreffende gebruiksaanwijzingen en bedieningshandleidingen maatgevend. Absoluut in acht nemen.
- ▷ Als er toebehoren of speciale uitvoeringen worden aangebouwd, kunnen de afmetingen, het gewicht alsmede het rijgedrag van het voertuig veranderen. De aanbouwonderdelen moeten deels in de voertuigpapieren worden geregistreerd.
- ▷ Alleen velgen en banden gebruiken, die voor het voertuig zijn toegelaten. Informatie over de grootte van de toegelaten velgen en banden ontleen aan de voertuigpapieren of bij de geautoriseerde dealers en servicepunten opvragen.
- ▷ Bij het parkeren van het voertuig de handrem vast aantrekken.
- ▷ Als de technisch toegelaten totale massa van het voertuig meer dan 4 t bedraagt, moeten bij het parkeren op stijgende of dalende hellingen wielkeggen worden gebruikt. De wielkeggen worden standaard geleverd bij alle voertuigen met een totale massa van meer dan 4 t.



- ▷ Bij het verlaten van het voertuig absoluut alle deuren, serviceluiken en ramen sluiten.
- ▷ Wettelijk verplichte uitrusting (bijv. verbandtrommel, waarschuwingsvest, gevarendriehoek enz.) altijd meenemen. Bij reizen naar het buitenland gelden de overeenkomstige voorschriften van het gastland.
- ▷ Met het voertuig pas op de openbare weg rijden, als de chauffeur een voor deze voertuigklasse geldig rijbewijs bezit.
- ▷ Bij de verkoop van het voertuig alle gebruiksaanwijzingen van het voertuig en de inbouwapparatuur meegeven aan de nieuwe eigenaar.

### 3.3 Verkeersveiligheid



- ▶ Voor het begin van de rit de werking van signalerings- en verlichtingsinrichting, de besturing en de remmen controleren.
- ▶ Na langere stilstand (ca. 10 maanden) reminstallatie en gasinstallatie door een geautoriseerde werkplaats laten controleren.
- ▶ Voor het begin van de rit en ook na korte ritonderbrekingen controleren of de opstap volledig is ingeklapt.
- ▶ Voor het begin van de rit het hefbed beveiligen.
- ▶ Voor het begin van de rit de verduisteringen aan de voorruit, het bestuurders- en passagiersraam openen, vergrendelen en vastmaken.
- ▶ Voor het begin van de rit alle draaibare stoelen in de rijrichting draaien en vergrendelen. Tijdens de rit moeten de draaibare stoelen in de rijrichting vergrendeld blijven.
- ▶ Voor het begin van de rit alle bewegende delen en alle losse voorwerpen veilig opbergen.
- ▶ Voor het begin van de rit het flatscreen en de beeldschermhouder in de basispositie brengen en vergrendelen. Wanneer de beeldschermhouder in een TV-kast is ingebouwd: TV-kast sluiten.
- ▶ Voor het begin van de rit de losse spoelafdekking (indien aanwezig) afnemen en veilig in het keukenblok of in de kledingkast opbergen.
- ▶ Voor het begin van de rit verstelbare tafels vergrendelen.
- ▶ Tijdens de rit mogen personen zich alleen ophouden op de toegelaten zitplaatsen (zie hoofdstuk 5). Het toegelaten aantal zitplaatsen kan worden afgeleid uit de voertuigpapieren.
- ▶ Op zitplaatsen geldt de verplichting tot het dragen van veiligheidsgordels.
- ▶ Voor de rit de gordels omdoen en tijdens de rit omlaten.
- ▶ Kinderen onder de 13 jaar, die kleiner zijn dan 150 cm, tijdens de rit met een geschikt en officieel goedgekeurd kinderbeveiligingssysteem beveiligen.
- ▶ Kinderbeveiligingssystemen uitsluitend op de daarvoor bestemde zitplaatsen bevestigen. Het wordt ten sterkste aangeraden kinderbeveiligingssystemen bij voorkeur op de tweede zitrij aan te brengen.
- ▶ Een naar achteren gericht kinderbeveiligingssysteem **nooit** op een stoel met een **ingeschakelde frontairbag** gebruiken. Dit kan de **dood** of **ernstig letsel** bij kinderen tot gevolg hebben.
- ▶ Het basisvoertuig betreft een kleine vrachtwagen. Rijstijl dienovereenkomstig aanpassen.
- ▶ Bij onderdoorgangen, tunnels e.d. rekening houden met de totale hoogte van het voertuig (inclusief daklasten).
- ▶ In de winter moet voor het begin van de rit het dak sneeuw- en ijsvrij zijn.



- ▶ Regelmatig voor het begin van de rit of iedere 2 weken de bandenspanning controleren. Een verkeerde bandenspanning veroorzaakt overmatige slijtage en kan de banden beschadigen of zelfs doen klappen. Het voertuig kan uit controle raken (zie sectie 14.6).
- ▶ De verwarming niet gebruiken op tankstations. Explosiegevaar!
- ▶ De verwarming niet gebruiken in gesloten ruimten. Verstikkingsgevaar!



- ▷ Voor het begin van de rit de bijlading in het voertuig gelijkmatig verdelen (zie hoofdstuk 4).
- ▷ Bij het beladen van het voertuig en bij ritonderbrekingen, als er bijv. bagage of levensmiddelen worden bijgeladen, rekening houden met de technisch toegelaten totale massa en de toelaatbare asbelastingen (zie voertuigpapieren).
- ▷ Voor het begin van de rit alle binnendeuren, veranderbare scheidingswanden, laden en luiken sluiten en evt. vergrendelen. De deurbeveiliging van de koelkast vergrendelen.
- ▷ Voor het begin van de rit ramen en dakluiken sluiten.
- ▷ Voor het begin van de rit alle serviceluiken sluiten en de klepsloten vergrendelen.
- ▷ Voor het begin van de rit de externe steunen verwijderen en de aan het voertuig aangebouwde steunen inklappen.
- ▷ Voor het begin van de rit de antenne in de parkeerstand brengen.
- ▷ Bij de eerste rit en altijd na het vervangen van een wiel de wielschroeven/wielmoeren na 50 km aandraaien. Later van tijd tot tijd controleren op goed vastzitten. Aandraaimoment zie hoofdstuk 14.
- ▷ Banden mogen niet ouder zijn dan 6 jaar omdat het materiaal mettertijd broos wordt (zie hoofdstuk 14).
- ▷ Banden, wielophanging en besturing zijn blootgesteld aan een bijkomende belasting, als er sneeuwkettingen zijn gemonteerd. Met sneeuwkettingen langzaam (maximaal 50 km/u) en alleen over straten rijden die volledig met sneeuw zijn bedekt. Het voertuig kan anders beschadigd worden.

### 3.4 Gebruik van een aanhanger



- ▶ Bij het aan- of afkoppelen van een aanhanger is voorzichtigheid geboden. Ongeval- en verwondingsgevaar!
- ▶ Tijdens het rangeren voor het aan- of afkoppelen mag niemand zich tussen het trekvoertuig en de aanhanger bevinden.

## 3.5 Gasinstallatie

### 3.5.1 Algemene instructies



- ▶ De gebruiker van de gasinstallatie is verantwoordelijk voor het laten uitvoeren van periodieke controles en het in acht nemen van de onderhoudsintervallen.
- ▶ Voor het begin van de rit, bij het verlaten van het voertuig of als de gastoestellen niet gebruikt worden, alle gasafsluitkranen en de hoofd-afsluitkraan aan de gasfles sluiten.
- ▶ Bij het tanken, op veerboten en in de garage moeten alle op gas werkende apparaten uitgeschakeld zijn (al naargelang uitvoering: verwarming, kookplaat, bakoven, grill, koelkast). Explosiegevaar!
- ▶ Wanneer een op gas werkend apparaat wordt gebruikt, het apparaat niet in gesloten ruimtes (bijv. garages) in gebruik nemen. Vergiftigings- en verstikkingsgevaar!
- ▶ De gasinstallatie alleen door een geautoriseerde werkplaats laten onderhouden, repareren of wijzigen.
- ▶ De gasinstallatie voor de ingebruikname en conform de nationale bepalingen door een geautoriseerde werkplaats laten controleren. Dit geldt ook voor niet aangemelde voertuigen. Bij wijzigingen aan de gasinstallatie de gasinstallatie meteen door een geautoriseerde werkplaats laten controleren.
- ▶ Ook de gasdrukregelaar, de gaslangen en de gasafvoerbuizen moeten worden gecontroleerd. De gasdrukregelaar en de gaslangen moeten overeenkomstig de nationaal vastgestelde periodes (maximaal na 10 jaar) worden vervangen. De eigenaar van het voertuig is verantwoordelijk voor het initiatief van de maatregel.
- ▶ Bij een defect aan de gasinstallatie (gaslucht, hoog gasverbruik) bestaat explosiegevaar! Onmiddellijk de hoofdafsluitkraan op de gasfles sluiten. Ramen en deuren openen en goed ventileren.
- ▶ Bij een defect aan de gasinstallatie: Niet roken, geen open vuur en geen elektrische apparaten (lichtschakelaar enz.) bedienen. Dichtheid gasvoerende delen en leidingen met lekzoek-spray controleren. Niet met open vuur controleren.
- ▶ Op inwendige aansluitstukken mogen alleen de daarvoor bestemde apparaten aangesloten zijn. Een apparaat niet buiten het voertuig gebruiken wanneer het op een inwendig aansluitstuk is aangesloten.
- ▶ Voor ingebruikname van de kookplaat voor een toereikende ventilatie zorgen. Raam of dakluik openen.
- ▶ Koken tijdens de rit is verboden.
- ▶ Kooktoestellen en bakovens op gas niet gebruiken voor verwarmingsdoeleinden.
- ▶ Als er meerdere gastoestellen voorhanden zijn, dan is voor ieder apparaat een gasafsluitkraan vereist. Wanneer gastoestellen niet worden gebruikt, moet de betreffende gasafsluitkraan worden gesloten.
- ▶ Ontstekingsbeveiligingen moeten na uitgaan van de gasvlam binnen een minuut sluiten. Daarbij is een klik te horen. Werking zo nu en dan controleren.



- ▶ De ingebouwde gastoestellen zijn uitsluitend ontworpen voor gebruik met propaangas, butaangas of een mengsel van beide gassen. De gasdrukregelaar alsmede alle ingebouwde gastoestellen zijn ontworpen voor een bedrijfsdruk van 30 mbar.
- ▶ Propaangas is gasvormig tot -42 °C, butaangas daarentegen slechts tot 0 °C. Bij lagere temperaturen is er geen gasdruk meer aanwezig. Butaangas is niet geschikt voor gebruik in de winter.
- ▶ De gaskast is door zijn functie en constructie een ruimte met opening naar buiten. De standaard ingebouwde kunstmatige ventilatie nooit afdekken of dichtzetten. Ontsnappend gas kan anders niet naar buiten worden weggeleid.
- ▶ De gaskast mag niet als opbergruimte worden gebruikt.
- ▶ De gaskast beveiligen tegen de toegang van onbevoegden. Daarvoor de toegang afsluiten.
- ▶ De hoofdafsluitkraan op de gasfles moet toegankelijk zijn.
- ▶ Alleen apparaten op gas aansluiten die voor een gasdruk van 30 mbar zijn bedoeld.
- ▶ De gasafvoerbuis moet aan de verwarming en aan de schoorsteen goed afsluiten en stevig vastzitten. De gasafvoerbuis mag niet beschadigd zijn.
- ▶ De rookgassen moeten onbelemmerd naar buiten kunnen stromen en de verse lucht moet onbelemmerd toe kunnen treden. Daarom de gasafvoerschoorsteen en inlaatopeningen schoon houden en vrijhouden (bijv. van sneeuw en ijs). De onderrand van het voertuig mag niet met flappen of door sneeuwwallen worden afgesloten.

### 3.5.2 Gasflessen



- ▶ Volle of lege gasflessen buiten het voertuig alleen met gesloten hoofdafsluitkraan en voorzien van beschermkap hanteren.
- ▶ Gasflessen alleen in de gaskast meenemen.
- ▶ Gasflessen in de gaskast verticaal plaatsen.
- ▶ Gasflessen beveiligd tegen draaien en kantelen vastbinden.
- ▶ Gas slang spanningsvrij op de gasfles aansluiten.
- ▶ Als de gasflessen niet op de gas slang zijn aangesloten, altijd de beschermkap aanbrengen.
- ▶ Hoofdafsluitkraan aan de gasfles sluiten voordat de gasdrukregelaar of de gas slang van de gasfles wordt verwijderd.
- ▶ Afhankelijk van de aansluiting de gas slang met de hand of een geschikte speciale sleutel van de gasfles afschroeven en weer op de gasfles schroeven. De schroefverbinding van de gasfles heeft meestal een linkse schroefdraad. **Niet** te vast aandraaien.
- ▶ Voor het gebruik in voertuigen uitsluitend een speciale gasdrukregelaar met veiligheidsventiel gebruiken. Andere gasdrukregelaars zijn niet toegelaten en voldoen niet aan de hoge eisen.



- ▶ Alleen gasflessen van 11 kg of 5 kg gebruiken. Campinggasflessen met ingebouwd terugslagventiel (blauwe flessen met een inhoud van max. 2,5 resp. 3 kg) mogen in uitzonderingsgevallen met een veiligheidsventiel worden gebruikt.
- ▶ Voor buitengasflessen zo kort mogelijke slangen gebruiken (max. 150 cm).
- ▶ Blokkeer nooit de ventilatieopeningen in de vloer onder de gasflessen.

### 3.6 Elektrische installatie



- ▶ Alleen vaklieden aan de elektrische installatie laten werken.
- ▶ Voordat er werkzaamheden worden uitgevoerd aan de elektrische installatie, alle apparaten en lichten uitschakelen, de accu afklemmen en het voertuig van het net scheiden.
- ▶ Alleen originele zekeringen met juiste waarden gebruiken.
- ▶ Defecte zekeringen alleen vervangen, als de foutoorzaak bekend en verholpen is.
- ▶ Zekeringen nooit overbruggen of repareren.

### 3.7 Waterinstallatie



- ▶ Staand water in de watertank of in waterleidingen wordt na korte tijd ondrinkbaar. Daarom voor ieder gebruik van het voertuig de waterleidingen en de watertank grondig reinigen. Na ieder gebruik van het voertuig de watertank en alle waterleidingen volledig leegmaken.
- ▶ Bij stilstand van meer dan één week de waterinstallatie vóór het gebruik van het voertuig ontsmetten (zie hoofdstuk 12).



- ▷ Als het voertuig gedurende meerdere dagen niet wordt gebruikt of bij vorstgevaar niet wordt verwarmd, de totale waterinstallatie leegmaken. Ervoor zorgen dat de waterpomp op het paneel is uitgeschakeld. De waterpomp loopt anders warm en kan beschadigd worden. De waterkranen in de middelste stand geopend laten. Het veiligheids-/aftapventiel (indien aanwezig) en alle aftapkranen geopend laten. Zo kunnen vorstschade aan de inbouwapparatuur, vorstschade aan het voertuig en afzettingen in watervoerende componenten worden vermeden.





## Hoofdstukoverzicht

In dit hoofdstuk staat belangrijke informatie over wat u voor het begin van de rit in acht moet nemen en welke handelingen u voor de rit moet uitvoeren.

Aan het einde van het hoofdstuk vindt u een checklist, waarin de belangrijkste punten nog eens zijn samengevat.

### 4.1 Sleutels

Bij het voertuig ontvangt u de volgende sleutels:

Twee sleutels voor

- het contactslot

Twee sleutels voor

- de bestuurdersdeur
- de ingangsdeur van de opbouw
- de brandstoftank
- de drinkwatervulopening
- de serviceluiken

Altijd een reservesleutel bewaren buiten het voertuig. Het betreffende sleutelnummer noteren. Bij verlies kunnen onze geautoriseerde dealers en werkplaatsen u verder helpen.

### 4.2 Kentekenbewijs

Uw voertuig moet voorzien zijn van een kentekenbewijs. De nationale bepalingen met betrekking tot het kentekenbewijs in acht nemen.

Houd er rekening mee, dat in sommige landen naast het EU-nummerbord een aparte landensticker verplicht is.

### 4.3 Bijlading



- ▶ Het overladen van het voertuig en een verkeerde bandenspanning kunnen het klappen van de banden tot gevolg hebben. Het voertuig kan uit controle raken (zie sectie 14.6).
- ▶ In de voertuigpapieren staat de technisch toegelaten totale massa of de massa inclusief in de fabriek aangebrachte speciale uitvoering (de daadwerkelijke massa) vermeld, maar niet het gewicht van het beladen voertuig (zie sectie 4.3.1). Voor uw eigen veiligheid raden wij aan het beladen voertuig (met alle voorwerpen en personen die op reis in het voertuig mee getransporteerd worden) voor het begin van de rit op een weegbrug te wegen.
- ▶ De snelheid aan de bijlading aanpassen. Bij zware bijlading wordt de remweg langer.



- ▷ De in de voertuigpapieren opgegeven technisch toegelaten totale massa (het toegestane totaalgewicht) en de maximale asbelasting door de bijlading niet overschrijden.
- ▷ Ingebouwd toebehoren en speciale uitvoeringen reduceren de bijlading.

Bij het beladen erop letten dat het zwaartepunt van de bijlading zich direct onder de bodem van het voertuig bevindt. De rij-eigenschappen van het voertuig kunnen anders wijzigen.

#### Maximaal toegelaten draaglasten

Naam	Belasting (kg)
Hefbed	200
Daklast	90
Garage achter en opbergruimte achter	150
Fietsenrek, neerlaatbaar	2e/3e 60

### 4.3.1 Begrippen



- ▷ In de techniek is het begrip "massa" tegenwoordig in de plaats van het begrip "gewicht" gekomen. In het algemene taalgebruik is "gewicht" echter nog het gangbare begrip. Voor een beter begrip wordt daarom in de volgende secties het begrip "massa" alleen in vaststaande formuleringen gebruikt.

#### Technisch toegelaten totale massa in beladen toestand

De technisch toegelaten totale massa in beladen toestand is het gewicht dat een voertuig nooit mag overschrijden.

De technisch toegelaten totale massa in beladen toestand bestaat uit de **daadwerkelijke massa** en de **bijlading**.

De technisch toegelaten totale massa in de beladen toestand is door de fabrikant in de voertuigpapieren aangegeven.

#### Daadwerkelijke massa

De daadwerkelijke massa bestaat uit de massa in rijklare toestand en het gewicht van de in de fabriek aangebrachte speciale uitvoering.

#### Massa in rijklare toestand

De massa in rijklare toestand is het gewicht van het rijklare standaardvoertuig (zonder in de fabriek aangebrachte speciale uitvoering).

De massa in rijklare toestand bestaat uit:

- Leeg gewicht (massa van het lege voertuig) met de in de fabriek ingebouwde standaarduitrusting (zonder in de fabriek aangebrachte speciale uitvoering)
- Gewicht van de bestuurder
- Gewicht van de basisuitrusting

Tot het leeg gewicht behoren de ingegoten smeermiddelen als olie en koelvloeistof, het boordgereedschap en een voor 90 % gevulde brandstoftank.

Als gewicht van de bestuurder wordt altijd 75 kg berekend, onafhankelijk van hoeveel de bestuurder feitelijk weegt.

De basisuitrusting bestaat uit alle uitrustingen en vloeistoffen die voor een veilig en reglementair gebruik van het voertuig noodzakelijk zijn. Het gewicht van de basisuitrusting bevat:

- Een gevuld verswatersysteem
- Een voor 90 % gevulde gasfles
- Een gevuld verwarmingsstelsel
- De voedingskabels voor de 230-V-voorziening
- Een gevuld toiletspoelsysteem
- Het inbouw pakket voor een extra accu, als een extra accu mogelijk is

De afvalwatertank en de fecaliëntank zijn leeg.

#### Voorbeeld voor de berekening van de basisuitrusting

Watertank in rijtoestand met 20 l (overloop open)	20 kg
Aluminium gasfles	+ 11,5 kg
Boiler met 20 l	+ 20 kg
230-V-voedingskabel	+ 4 kg
<b>Totaal</b>	<b>= 55,5 kg</b>

De massa in rijklare toestand en de daadwerkelijke massa worden in de voertuigpapieren vermeld (bijv. 2900/2950 kg).

#### Bijlading

De bijlading bestaat uit:

- Conventionele belasting
- Bijkomende uitrusting
- Persoonlijke uitrusting



- ▷ De bijlading van het voertuig kan verhoogd worden door de daadwerkelijke massa te verminderen. Hiervoor is het bijvoorbeeld toegestaan om de vloeistofreservoirs te legen of de gasflessen te verwijderen.

Verklaringen bij de afzonderlijke bestanddelen van de bijlading vindt u in de volgende tekst.

#### Conventionele belasting

De conventionele belasting is het gewicht waarmee de fabrikant voor de passagiers rekening heeft gehouden.

Conventionele belasting betekent: Voor iedere zitplaats waarin de fabrikant heeft voorzien, wordt 75 kg berekend, onafhankelijk van het feitelijke gewicht van de passagiers. De bestuurdersplaats is al in de massa in rijklare toestand opgenomen en mag **niet** worden meegerekend.

Het aantal zitplaatsen is door de fabrikant in de voertuigpapieren aangegeven.

#### Bijkomende uitrusting

Tot de bijkomende uitrusting behoren toebehoren en speciale uitvoeringen. Voorbeelden voor bijkomende uitrusting zijn:

- Aanhangerkoppeling
- Markies
- Fietsenrek of motorhouder
- Satellietinstallatie
- Magnetron

De gewichten van de verschillende speciale uitvoeringen zijn in hoofdstuk 16 aangegeven of kunnen bij de fabrikant worden opgevraagd.

### Persoonlijke uitrusting

De persoonlijke uitrusting omvat alle in het voertuig meegenomen voorwerpen, die niet bij de conventionele belasting en de bijkomende uitrusting zijn inbegrepen. Bij de persoonlijke uitrusting worden bijvoorbeeld gerekend:

- Levensmiddelen
- Servies
- Televisie
- Radio
- Kleding
- Beddengoed
- Speelgoed
- Boeken
- Toiletartikelen

Bovendien worden tot de persoonlijke uitrusting gerekend, onafhankelijk van de opbergplek:

- Dieren
- Fietsen
- Boten
- Surfplanken
- Sportuitrustingen

Voor de persoonlijke uitrusting moet de fabrikant conform de geldende bepalingen met tenminste een gewicht rekening houden dat volgens de volgende formule wordt berekend:

**Formule** Minimumgewicht  $M$  (kg) =  $10 \times N + 10 \times L$

**Verklaring**  $N$  = max. aantal personen inclusief bestuurder, zoals door de fabrikant opgegeven

$L$  = totale lengte van het voertuig in meters

### 4.3.2 Berekening van de bijlading



- ▶ De berekening van de bijlading in de fabriek is gedeeltelijk gebaseerd op gemiddelde gewichten. De technisch toegelaten totale massa in de beladen toestand mag uit veiligheidsoverwegingen echter in geen geval worden overschreden.
- ▶ In de voertuigpapieren staat de technisch toegelaten totale massa of de massa inclusief in de fabriek aangebrachte speciale uitvoering (de daadwerkelijke massa) vermeld, maar niet het gewicht van het beladen voertuig (zie sectie 4.3.1). Voor uw eigen veiligheid raden wij aan het beladen voertuig (met alle voorwerpen en personen die op reis in het voertuig mee getransporteerd worden) voor het begin van de rit op een weegbrug te wegen.

De bijlading (zie sectie 4.3.1) is het verschil in gewicht tussen

- de technisch toegelaten totale massa in beladen toestand en
- de daadwerkelijke massa.

**Voorbeeld voor het bepalen van de bijlading**

	Te berekenen massa in kg	Berekening
Technisch toegelaten totale massa volgens de voertuigpapieren	5000	
Daadwerkelijke massa inclusief basisuitrusting overeenkomstig de voertuigpapieren	- 4300	
<b>Levert als toegelaten bijlading op</b>	<b>700</b>	

De berekening van de bijlading uit het verschil tussen de technisch toegelaten totale massa in beladen toestand en de door de fabrikant aangegeven daadwerkelijke massa is echter slechts een theoretische waarde.

Alleen als het voertuig met gevulde tanks (brandstof en water), gevulde gasflessen en complete bijkomende uitrusting op een weegbrug wordt gewogen, kan de feitelijke bijlading worden vastgesteld.

Daarbij als volgt te werk gaan:

- Het voertuig eerst alleen met de voorwielen op de weegbrug rijden en laten wegen.
- Het voertuig vervolgens met de achterwielen op de weegbrug rijden en laten wegen.

De afzonderlijke waarden geven de huidige asbelastingen aan. Deze zijn belangrijk voor de juiste belading van het voertuig (zie sectie 4.3.3). De som van de waarden is het huidige gewicht van het voertuig.

Het verschil tussen de technisch toegelaten totale massa in beladen toestand en het gewogen gewicht van het voertuig is de feitelijke bijlading.

Aan de hand daarvan kan weer worden bepaald welk gewicht voor de persoonlijke uitrusting resteert:

- Het gewicht van de meerrijdende personen bepalen en van de waarde voor de feitelijke bijlading aftrekken.

Het resultaat is het gewicht dat aan persoonlijke uitrusting daadwerkelijk kan worden bijgeladen.

**4.3.3 Voertuig juist beladen**

- ▶ De technisch toegelaten totale massa in beladen toestand uit veiligheidsoverwegingen nooit overschrijden.
- ▶ De lading gelijkmatig op de linker- en rechterzijde van het voertuig verdelen.
- ▶ De lading gelijkmatig over beide assen verdelen. Daarbij de asbelastingen in acht nemen die in de voertuigpapieren zijn aangegeven. Bovendien de toegelaten draagkracht van de banden in acht nemen (zie hoofdstuk 14).
- ▶ Zware lasten achter de achteras kunnen de vooras door hefboomwerking (  ) ontlasten. Dit geldt in het bijzonder bij een lange overhang achter, als een motor op de houder aan de achterkant wordt getransporteerd of als de opbergruimte achter zwaar is beladen. De ontlasting van de vooras heeft vooral een negatieve invloed op de rij-eigenschappen bij voertuigen met voorasaandrijving.



- ▶ Alle voorwerpen zo opbergen dat deze niet kunnen wegglijden.
- ▶ Zware voorwerpen (voortent, conserven e. d.) in de buurt van de as opbergen. Voor het opbergen van zware voorwerpen zijn vooral diepergelegen opbergruimten geschikt, waarvan de deuren niet in de rijrichting kunnen worden geopend.
- ▶ Lichtere voorwerpen (wasgoed) in de dakopbergkasten opbergen.
- ▶ Het fietsenrek alleen met fietsen (max. drie stuks) beladen.

Grote opbergruimtes zoals de garage achter bieden ook plaats aan zware voorwerpen (bijv. scooters). De asbelasting van de achteras wordt daardoor in sommige gevallen overschreden.

De afzonderlijke assen mogen echter onder geen beding te zwaar worden beladen. Daarom is het belangrijk op welke afstand tot de assen de lading wordt opgeborgen.

Om de lading juist te verdelen, zijn een weegbrug, een meetlint, een rekenapparaat en een beetje tijd nodig.

Met twee eenvoudige formules kan worden berekend wat voor effect het gewicht van de lading op de assen heeft:

#### Formules

$A \times G : R =$  gewicht op de achteras

Gewicht op de achteras – G = gewicht op de vooras

#### Verklaring

A = afstand tussen opbergruimte en vooras in cm

G = gewicht van de lading in de opbergruimte in kg

R = wielbasis van het voertuig (afstand tussen de assen) in cm



- ▷ De afstanden buiten het voertuig horizontaal van het midden van het voorwiel naar het midden van de opbergruimte of het midden van het achterwiel meten.

#### Asbelastingen berekenen:

- De afstand tussen opbergruimte en vooras (A) met het gewicht van de lading in de opbergruimte (G) vermenigvuldigen en het resultaat door de wielbasis (R) delen. Daaruit volgt het gewicht waarmee de lading in de opbergruimte de achteras belast. Dit gewicht en de opbergruimte noteren.
- In een tweede stap het gewicht in de opbergruimte (G) van het zojuist berekende gewicht aftrekken. Als de uitkomst daarbij een **positieve** waarde is (voorbeeld 1), betekent dat de vooras met deze som **ontlast** wordt. Als de uitkomst een **negatieve** waarde is (voorbeeld 2), betekent dat de vooras **belast** wordt. Deze waarde eveneens noteren.
- Op deze manier alle opbergruimten van het voertuig berekenen.
- In een laatste stap alle voor de achteras berekende gewichten bij de achterasbelasting optellen en alle voor de vooras berekende gewichten bij de voorasbelasting optellen of ervan aftrekken.  
Hoe achterasbelasting en voorasbelasting worden berekend, is in sectie 4.3.3 beschreven.

Als de berekende waarde de toegelaten asbelasting overschrijdt, moet de lading anders worden opgeborgen.

Als de vooras te sterk wordt ontlast, verslechtert de grip van de banden op de rijbaan (tractie), vooral bij voertuigen met voorasaandrijving. Ook in dit geval de lading anders opbergen.

Voorbeeld berekening

		Voorbeeld 1	Voorbeeld 2
Afstand naar de vooras	A	(A1) 450 (cm)	(A2) 250 (cm)
Gewicht in de opbergruimte	G	× 100 (kg)	× 50 (kg)
Wielbasis van het voertuig	R	÷ 325 (cm)	÷ 325 (cm)
<b>Belasting op de achteras (bij de asbelasting optellen)</b>		<b>138,5 (kg)</b>	<b>38,5 (kg)</b>
Gewicht in de opbergruimte		- 100 (kg)	- 50 (kg)
<b>Ontlasting bij de vooras (van de asbelasting aftrekken)</b>		<b>38,5 (kg)</b>	
<b>Belasting van de vooras (bij de asbelasting optellen)</b>			<b>-11,5 (kg)</b>

4.3.4 Garage/opbergruimte achter



- ▶ Opbergruimten en garages achter mogen niet als slaappleatsen of als onderkomen voor personen of dieren gebruikt worden. Deze ruimten worden niet automatisch geventileerd. Er bestaat verstikkingsgevaar door te weinig zuurstof en afvoerlucht van de verwarming.
- ▶ Bij het beladen van de garage/opbergruimte achter moet men rekening houden met de toelaatbare asbelastingen en de technisch toegelaten totale massa.
- ▶ De maximaal toegelaten belasting van de garage/opbergruimte achter bedraagt 150 kg. De toegestane achterasbelasting niet overschrijden.
- ▶ In acht nemen: Als de garage achter of (afhankelijk van het model) de opbergruimte achter maximaal **belast** wordt, dan wordt door de hefboomwerking de vooras **ontlast**. De rij-eigenschappen worden slechter.



- ▷ Afhankelijk van de uitrusting van het voertuig zijn in de garage achter resp. in de opbergruimte achter sjorrails met sjorogen gemonteerd. De lading altijd aan de sjorogen bevestigen. Voor het bevestigen spanriemen of evt. sjornetten maar nooit rubberen expanders gebruiken.
- ▷ Voor het vastbinden van de lading altijd het vastzitten van de sjorogen in de sjorrail controleren. Als het sjorrog niet vast in de sjorrail is verankerd, kan bij scherpe stuurbewegingen of bij remmen de lading wegglijden of losraken.
- ▷ Verdeel de lading gelijkmatig. Te zware geconcentreerde belastingen beschadigen de vloerbedekking.
- ▷ Wanneer in de opbergruimte achter een uitschuifdeel aanwezig is: Controleren dat het uitschuifdeel vergrendeld is.
- ▷ Het door uw handelaar aangeboden houdersysteem gebruiken als er tweewielers in de garage achter worden meegenomen.

#### 4.3.5 Dubbele bodem



- ▶ Bij het beladen van de dubbele bodem moet men rekening houden met de toelaatbare asbelastingen en de technisch toegelaten totale massa.



- ▷ Verdeel de lading gelijkmatig. Te zware geconcentreerde belastingen beschadigen de vloerbedekking.

#### 4.3.6 Fietsenrek (speciale uitvoering)



- ▶ Bij het beladen van het fietsenrek moet men rekening houden met de toelaatbare asbelastingen en de technisch toegelaten totale massa.
- ▶ Een totale breedte van 2,55 m mag niet worden overschreden. De bevestigingen voor de fietsen instellen. Het uitstekende gedeelte aan de zijkant en naar achteren moet overeenkomstig de voorschriften van het land worden gekenmerkt.
- ▶ Het fietsenrek alleen met fietsen (max. drie stuks) beladen.
- ▶ Fietsen met aanwezige riemen bevestigen en na een paar kilometer controleren of zij goed zijn bevestigd.
- ▶ De bevestiging van de fietsen op het fietsenrek na de eerste 10 km rijden en vervolgens bij iedere rustpauze controleren.
- ▶ Fietsenrek niet als bagagerek of als ladder gebruiken.



- ▷ Het fietsenrek dient uitsluitend voor het transporteren van fietsen.
- ▷ De door de fabrikant aangegeven totale massa mag niet worden overschreden.
- ▷ Het nummerbord en de achterlichten mogen niet worden afgedekt.
- ▷ De maximale draagkracht van het fietsenrek bedraagt 60 kg.
- ▷ Bij het beladen van het fietsenrek rekening houden met het zwaartepunt. Wanneer slechts **één** fiets op het fietsenrek wordt meegenomen, de fiets zo dicht mogelijk tegen de wand van het voertuig plaatsen.
- ▷ Ritten met uitgeklapt fietsenrek zonder fietsen zijn niet toegestaan.
- ▷ Voor elke rit controleren:  
Is het fietsenrek zonder fietsen correct ingeklapt?  
Zijn de fietsen met het koord van het fietsenrek veilig aan het fietsenrek bevestigd?



### Beladen van het fietsenrek met fietsen

Bij het beladen van het fietsenrek rekening houden met het zwaartepunt. Het zwaartepunt van de fietsen moet erg dicht in de buurt van de achterwand van het voertuig liggen. Het fietsenrek altijd van binnen naar buiten beladen.

Zo wordt het fietsenrek juist beladen:

- Afhankelijk van het model fietsenrek naar beneden klappen of uittrekken.
- De zwaarste fiets direct tegen de achterwand plaatsen.
- De lichtere fietsen in het midden of aan de buitenkant van het fietsenrek plaatsen.
- Telkens het voorwiel en het achterwiel van een fiets met de houderlussen bevestigen die aan het fietsenrek zijn aangebracht.
- Bovendien de fiets aan de buitenkant aan de bevestigingsbeugel of bevestigingsarm bevestigen resp. met de afstandhouder bevestigen.

Wanneer slechts **één** fiets op het fietsenrek wordt meegenomen, de fiets zo dicht mogelijk tegen de achterwand.

### Fietsenrek, neerlaatbaar



- ▷ Neem ook de gebruiksaanwijzing van de fabrikant in acht.

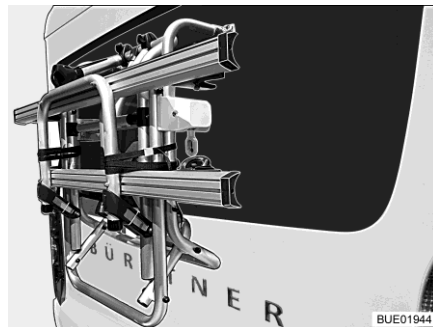

Afb. 1 Fietsenrek, omhoog geklapt

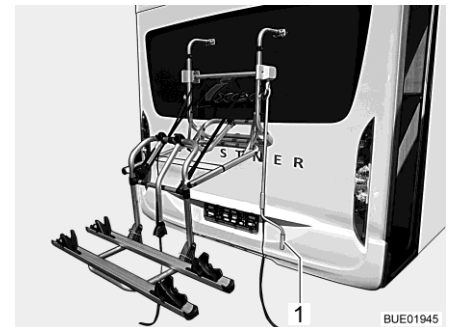

Afb. 2 Fietsenrek, neergelaten

Met het fietsenrek (Afb. 1) kunnen 2 fietsen eenvoudig worden vervoerd. Een uitbreiding naar 3 fietsen is mogelijk. Het fietsenrek kan door een liersysteem worden opgetild en neergelaten. Het liersysteem brengt de fietsen binnen enkele seconden op grijphoogte.

### Fietsen bevestigen:

- Handslinger (Afb. 2,1) op het fietsenrek zetten en het fietsenrek tot op grijphoogte neerlaten.
- Fietsen plaatsen en met Quick-riem vastbinden.
- Afstandhouder Bike-Block aan het frame van de buitenste fiets bevestigen.
- Fietsenrek met handslinger weer optillen.

#### 4.4 Gebruik van een aanhanger



- ▶ Bij het aan- of afkoppelen van een aanhanger is voorzichtigheid geboden. Ongeval- en verwondingsgevaar!
- ▶ Tijdens het rangeren voor het aan- of afkoppelen mag niemand zich tussen het trekvoertuig en de aanhanger bevinden.
- ▶ Rekening houden met de toelaatbare oplegdruk en achterasbelasting van de camper in acht nemen. De achterasbelasting vindt u in het kentekenbewijs.



- ▷ Aanhanger met oplooprem: Aanhanger niet met opgelopen rem aan- of afkoppelen.
- ▷ Aanhangerkoppeling met afneembare trekhaak: Als de trekhaak verkeerd gemonteerd is, kan de aanhanger losbreken. Gebruiksaanwijzing van de aanhangerkoppeling in acht nemen.
- ▷ De kogelkop past alleen op het meegeleverde opnamesysteem. Als de kogelkop moet worden vervangen, moet het opnamesysteem ook worden vervangen.
- ▷ Als het voertuig met een luchtvering is uitgerust: De afstand tussen de kogelkop van de aanhangerkoppeling en de rijbaan moet in beladen toestand 350 tot 420 mm zijn.

De toegelaten oplegdruk bedraagt:

Model	Toegelaten oplegdruk
AL-KO	100 kg

#### 4.5 Aanhangerkoppeling (speciale uitvoering)



- ▶ Zie de voertuigpapieren voor de maximale oplegdruk en getrokken massa bij het monteren van een aanhangerkoppeling.
- ▶ Na 1.000 bedrijfsuren de bevestigingsschroeven van de aanhangerkoppeling aandraaien.



- ▷ Lastdrager en aanhangerkoppeling mogen niet tegelijkertijd worden gebruikt.



- ▷ Als de aanhangerkoppeling later wordt bevestigd, is registratie in de voertuigpapieren vereist. De benodigde documenten worden bij de aanhangerkoppeling geleverd.
- ▷ Als de aanhangerkoppeling in de fabriek wordt bevestigd, is de aanhangerkoppeling in de voertuigpapieren opgenomen. De aangewezen documenten altijd in het voertuig meenemen.
- ▷ Neem ook de gebruiksaanwijzing van de fabrikant in acht.



Afb. 3 Aanhangerkoppeling

**Registratie in de voertuigpapieren**

Aanbouw door uw dealer of uw servicepunt laten monteren. Deze regelen ook alle formaliteiten voor u.

**4.6 Elektrisch bedienbare opstap (speciale uitvoering)**

- ▶ Voor het begin van de rit en ook na korte ritonderbrekingen controleren of de opstap volledig is ingeklapt.
- ▶ Houd afstand tijdens het inklappen of uitklappen van de opstap.
- ▶ Tijdens het in- of uitklappen van de opstap niet in het mechanisme van de opstap grijpen. Beknellingsgevaar!
- ▶ De opstap pas betreden, als deze volledig is uitgeklaapt. Verwondingsgevaar!
- ▶ Nooit personen of lasten met de opstap optillen of neerlaten.



- ▷ Let op het verschil in hoogte van de treden en zorg bij het opstappen voor een vaste en effen ondergrond.
- ▷ De lagers en scharnieren van de opstap niet invetten of oliën (zie hoofdstuk 12).



- ▷ De knop voor het bedienen van de opstap is binnen in het voertuig nabij de ingang deur geplaatst.
- ▷ Als de opstap niet naar behoren is ingeklapt en het contact wordt ingeschakeld, licht een rood controlelicht op het dashboard op.

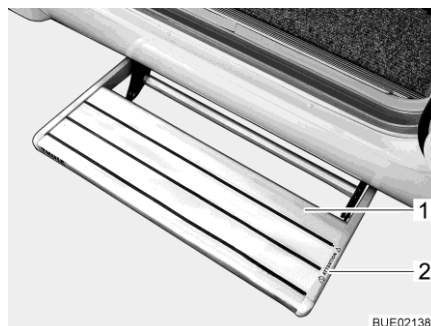

- 1 Opstap
- 2 Waarschuwing "Beknellingsgevaar" (aanwezigheid afhankelijk van model)

Afb. 4 Opstap

De voertuigen zijn voorzien van een elektrisch uitklapbare opstap (Afb. 4,1) met één trede.

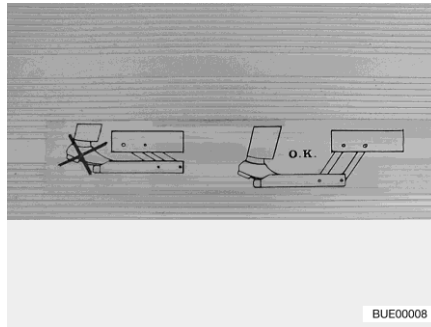

Afb. 5 Waarschuwing opstap



Afb. 6 Bedieningstoets opstap

De opstap voor het betreden helemaal uitklappen (Afb. 5).

- Uitklappen:**
- Wipknop (Afb. 6) onderaan indrukken (minstens 3 seconden), tot de opstap helemaal uitgeklaapt is.
- Inklappen:**
- Wipknop (Afb. 6) bovenaan indrukken tot de opstap helemaal ingeklapt is.

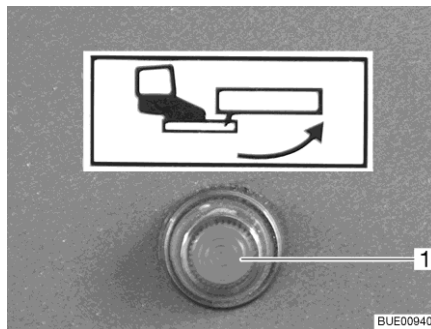

Afb. 7 Controlelicht

Als het contact wordt ingeschakeld terwijl de opstap is uitgeklaapt, brandt er een controlelicht (Afb. 7,1) op het dashboard.

- Noodbedrijf:**
- Controleren of het voertuig veilig is neergezet.
  - Controleren of de spanningstoevoer is onderbroken.
  - Opstap met de hand voorzichtig en langzaam verschuiven.

#### 4.7 Condensafvoer



- ▷ Wanneer er een condensafvoer (Afb. 8,1) op de wandschoorsteen is aangebracht: Condensafvoer voor het rijden afnemen.



Afb. 8 Condensafvoer

#### 4.8 TV-installatie (speciale uitvoering)



- ▶ Voor het begin van de rit het flatscreen en de beeldschermhouder in de basispositie brengen en vergrendelen. Wanneer de beeldschermhouder in een TVkast is ingebouwd: TV-kast sluiten.
- ▶ Voor het begin van iedere rit controleren of de antenne zich in de parkeerstand bevindt. Gevaar voor ongevallen! Parkeerstand betekent: De antenne wijst naar achteren, is volledig neergelaten en is in deze positie vergrendeld.



- ▷ Verdere informatie over het positioneren van het flatscreen zie hoofdstuk 7.

#### 4.9 Aanbouwonderdelen vergrendelen



- ▶ Bij een ongeval of noodstop kunnen de losse aanbouwonderdelen de inzittenden van het voertuig verwonden. Voor de rit losse aanbouwonderdelen in de daarvoor bestemde houders vergrendelen of op een veilige plek in het voertuig opbergen.



- ▷ Niet vergrendelde luiken en deuren kunnen tijdens het rijden openklappen en onderdelen van de binneninrichting beschadigen. Voor de rit alle luiken en deuren vergrendelen.

Aanbouwonderdelen zijn bijvoorbeeld binnendeuren of scheidingswanden. Voor het openen en sluiten van de meubelluiken zie sectie 7.4.



Afb. 9 Pal met veer

Aanbouwonderdeel  
vergrendelen:

- Pal sluiten. Hiervoor aanbouwonderdeel terugschuiven tot de veer (Afb. 9,1) vastklikt.

Aanbouwonderdeel  
vrijgeven:

- Veer indrukken.

#### 4.10 Handmatige voorruitverduistering vergrendelen

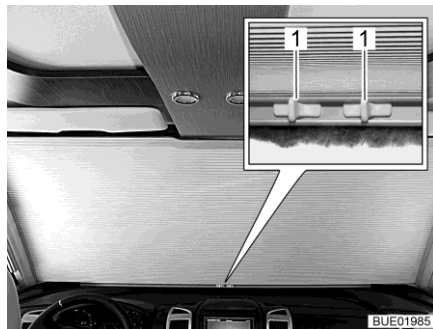

Afb. 10 Handmatige voorruitverduistering

- Grepen (Afb. 10,1) samendrukken.
- Voorruitverduistering naar boven schuiven tot deze vastklikt.

### 4.11 Gasdrukregelaar



- Het gebruik van op gas werkende apparaten tijdens de rit is alleen toegestaan als de gasinstallatie daarvoor is uitgerust. Slangbreukbeveiliging en Crash-Protection-Unit (CPU) voorkomen bij een ongeluk dat gas kan uitstromen.

Al naargelang de uitrusting kunnen in het voertuig verschillende gasdrukregelaars zijn ingebouwd.

Wanneer in het voertuig een andere gasdrukregelaar is ingebouwd dan de onderstaande regelaar, moeten tijdens de rit de hoofdafsluitkraan aan de gasfles en de gasafsluitkranen gesloten zijn.

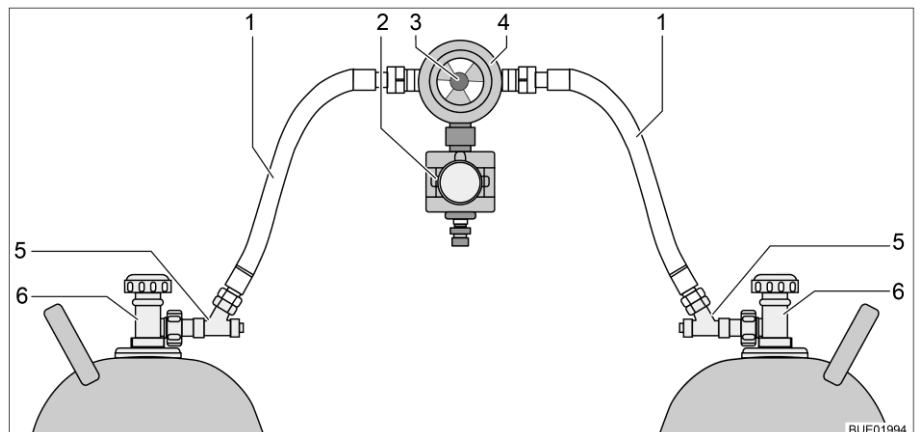

Afb. 11 Gasdrukregelaar met CPU en slangbreukbeveiliging

- 1 Gas slang
- 2 Crash-Protection-Unit (CPU)
- 3 Draaiknop voor het handmatig omschakelen van gasflessen
- 4 Gasdrukregelaar met omschakelventiel en aanduiding
- 5 Slangbreukbeveiliging
- 6 Hoofdafsluitkraan aan de gasfles

#### Gasdrukregelaar met CPU en slangbreukbeveiliging

Wanneer in het voertuig een gasdrukregelaar met Crash-Protection-Unit (Afb. 11,2) en slangbreukbeveiliging (Afb. 11,5) is ingebouwd:

De hoofdafsluitkraan aan de gasfles en de gasafsluitkranen mogen tijdens de rit open blijven. Op gas werkende apparaten mogen tijdens de rit ingeschakeld zijn.



- ▷ In geval van twijfel de informatie bij een erkende dealer of servicepunt opvragen.

### 4.12 Sneeuwkettingen (speciale uitvoering)



- ▷ Sneeuwkettingen alleen monteren, als de afstand tussen banden en voertuigcarrosserie ten minste 50 mm bedraagt.
- ▷ Banden, wielophanging en besturing zijn blootgesteld aan een bijkomende belasting, als er sneeuwkettingen zijn gemonteerd. Met sneeuwkettingen langzaam (maximaal 50 km/u) en alleen over straten rijden die volledig met sneeuw zijn bedekt. Het voertuig kan anders beschadigd worden.
- ▷ Montagevoorschrift van de fabrikant van de sneeuwkettingen in acht nemen.
- ▷ Geen sneeuwkettingen op lichtmetalen velgen aanbrengen.

Alleen de juiste sneeuwkettingen gebruiken:

Bandenmaat	Maat sneeuwkettingen
215/70 R 15 C	230
225/75 R 16 C	245

Het gebruik van sneeuwkettingen is onderworpen aan de bepalingen van de afzonderlijke landen.

- Sneeuwkettingen altijd rond de aandrijfwielen aanbrengen.
- De spanning van de sneeuwkettingen controleren na enige meters te hebben gereden.

### 4.13 Verkeersveiligheid



- ▶ Regelmatig voor het begin van de rit of iedere 2 weken de bandenspanning controleren. Een verkeerde bandenspanning veroorzaakt overmatige slijtage en kan de banden beschadigen of zelfs doen klappen. Het voertuig kan uit controle raken (zie sectie 14.6).

Voor het begin van de rit de checklist doornemen:

Basisvoertuig

Nr.	Controles	Gecontroleerd
1	Alle voertuigpapieren zijn aan boord	
2	Banden of bandenspanning in correcte toestand	
3	Voertuigverlichting, rem- en achteruitrijlichten functioneren	
4	Oliepeil van motor, transmissie en servostuur gecontroleerd	
5	Koelvloeistof en ruitenwisservloeistof gevuld	
6	Remmen functioneren	
7	Remmen reageren gelijkmatig	
8	Voertuig blijft tijdens het remmen in het spoor	



**Woonopbouw buiten**

Nr.	Controles	Gecontro- leerd
9	Markies volledig opgerold	
10	Dak sneeuw- en ijsvrij (in de winter)	
11	Buitenaansluitingen afgekoppeld en leidingen opgeborgen	
12	Externe steunen verwijderd	
13	Aangebouwde hefsteunen ingeklapt en bevestigd	
14	Wielkeggen verwijderd en opgeborgen	
15	Opstap ingeklapt (letten op controlelicht)	
16	Serviceluiken gesloten en vergrendeld	
17	Ingangsdeur achter afgesloten	
18	Totale hoogte van het voertuig, incl. beladen dakdrager vastgesteld en genoteerd. Informatie m.b.t. de hoogte in de bestuurderscabine binnen handbereik bewaren	

**Woonopbouw binnen**

19	Ramen en dakluiken gesloten en vergrendeld	
20	Flatscreen vergrendeld	
21	Satellietantenne ingetrokken (voor zover ingebouwd)	
22	Losse onderdelen en aanbouwonderdelen opgeborgen of bevestigd	
23	Open tableaux afgeruimd	
24	Afdekkingen voor het aanrecht en de afdruiptank veilig opgeborgen	
25	Koelkastdeur vergrendeld	
26	Koelkast omgeschakeld op 12-V-gebruik (alleen bij handmatige energiekeuze vereist)	
27	Alle laden en luiken gesloten	
28	Alle deuren vergrendeld	
29	Alle voorwerpen zijn van het hefbed verwijderd	
30	Bij hefbed met neerklapbaar hoofddeel: hoofddeel neergelaten	
31	Hefbed in bovenste eindstand vastgezet	
32	Kinderzitjes alleen op de hiervoor toegelaten zitplaatsen gemonteerd	
33	Draaistoelvergrendeling voor bestuurdersstoel en passagiersstoel vergrendeld	
34	Verduisteringen in de bestuurderscabine geopend en vergrendeld	

**Gasinstallatie**

Nr.	Controles	Gecontroleerd
35	Gasfles in gaskast zo vastgezet dat deze niet kan verdraaien	
36	Als de gasflessen niet op de gasslang zijn aangesloten, de beschermkap aanbrengen	
37	Als geen Crash Protection Unit aanwezig is: Hoofdafsluitkraan op de gasfles en gasafsluitkranen gesloten	

**Elektrische installatie**

38	<p>Accuspanning van de start- en woonruimteaccu (zie hoofdstuk 9) controleren. Wordt er op het paneel een te lage accuspanning getoond, dan moet de betreffende accu worden bijgeladen. Let op de instructies in hoofdstuk 9</p> <p> ▷ Begin de reis met volledig opgeladen startaccu en woonruimteaccu.</p>	
----	---	--

## Hoofdstukoverzicht

In dit hoofdstuk zijn instructies opgenomen voor het rijden met het voertuig.

### 5.1 Rijden



- ▶ Het basisvoertuig betreft een kleine vrachtwagen. Rijstijl dienovereenkomstig aanpassen.
- ▶ Voor het begin van de rit en ook na korte ritonderbrekingen controleren of de opstap volledig is ingeklapt.
- ▶ Aan de zitplaatsen waarvoor gebruik tijdens de rit is toegelaten, is een veiligheidsgordel gemonteerd. De veiligheidsgordel tijdens de rit altijd dragen.
- ▶ Nooit tijdens de rit de veiligheidsgordel losmaken.
- ▶ Meerrijdende personen moeten op hun plaatsen blijven zitten.
- ▶ De deurvergrendeling mag niet geopend worden.
- ▶ Remmen met schokken vermijden.
- ▶ Bij gebruik van een navigatietoestel het reisdoel alleen wijzigen als het voertuig staat. Daarom een parkeerplaats of een veilige stopplaats opzoeken, als het reisdoel moet worden gewijzigd.
- ▶ Tijdens de rit via de monitor van het navigatietoestel geen DVD afspe-len.
- ▶ Buitenverlichting/voortentverlichting altijd uitschakelen tijdens de rit.



- ▷ Op slechte wegen langzaam rijden.
- ▷ Voorzichtig rijden bij het oprijden op veerboten, bij het oversteken van oneffenheden en bij het achteruitrijden. Grotere voertuigen kunnen omwille van hun relatief lange overhang uitzwenken en onder ongunstige omstandigheden "aan de grond zitten". Daarbij kunnen de onderkant of delen die daar zijn aangebouwd, beschadigd worden.



- ▷ Als deze aanwijzingen niet opgevolgd worden en daardoor een ongeluk of schade ontstaat, aanvaardt de fabrikant geen aansprakelijkheid.
- ▷ De in hoofdstuk 3 beschreven veiligheidsinstructies moeten worden nageleefd.
- ▷ Als in het voertuig een achteruitrijcamera is ingebouwd, schakelt de camera bij het schakelen in de achteruitversnelling automatisch aan.

## 5.2 Achteruitrijcamera (gedeeltelijk speciale uitvoering)

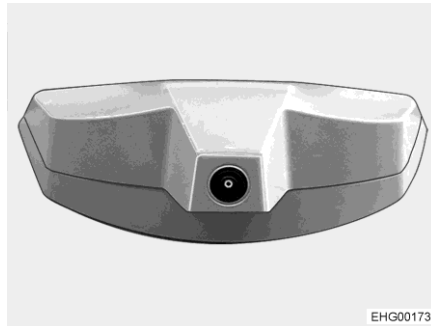

Afb. 12 Achteruitrijcamera

In het voertuig is een achteruitrijcamera (Afb. 12) ingebouwd.

Wanneer het centrale multimedia-/navigatiesysteem ingeschakeld wordt en de achteruitversnelling wordt ingeschakeld, wordt het beeld van de achteruitrijcamera automatisch op de LCD-monitor weergegeven.

Het beeld van de achteruitrijcamera op de LCD-monitor weergegeven zonder dat de achteruitversnelling is ingeschakeld: Multimedia-/navigatiesysteem inschakelen en camerafunctie via een schakelaar op het display van het mediasysteem activeren.



- ▷ Verdere informatie ontleen aan de aparte gebruiksaanwijzing van de fabrikant.

## 5.3 Rijsnelheid



- ▶ Het voertuig is met een krachtige motor uitgerust. Zo staan in moeilijke verkeerssituaties voldoende reserves ter beschikking. Het hoge vermogen maakt een hoge eindsnelheid mogelijk en vereist zeer goede rijcapaciteiten.
- ▶ Het voertuig is zeer gevoelig voor wind. Bijzonder gevaar levert plotse optredende zijwind.
- ▶ Ongelijkmatige of eenzijdige belading verandert het rijgedrag.
- ▶ Op onbekende wegen kunnen moeilijke verhoudingen van de rijbanen heersen en verrassende verkeerssituaties optreden. Pas daarom voor uw eigen veiligheid de rijsnelheid telkens aan de verkeerssituatie en de omgeving aan.
- ▶ De nationale wettelijke snelheidsbeperkingen aanhouden.
- ▶ Speciale uitvoeringen zoals dakluiken, markiezen, satellietinstallatie, fietsenrekken enz. vormen extra oppervlakken voor de wind. Wanneer het voertuig van dergelijke speciale uitvoeringen wordt voorzien, is het raadzaam met aangepaste snelheid te rijden. Neem in geval van twijfel contact op met de fabrikant van de speciale uitvoering.

## 5.4 Remmen



- ▶ Gebreken aan de reminstallatie meteen laten verhelpen door een geautoriseerde werkplaats.

Voor het begin van iedere rit

Voor iedere rit door test-remmen controleren:

- Functioneren de remmen?
- Reageren de remmen gelijkmatig?
- Blijft het voertuig tijdens het remmen in het spoor?

## 5.5 Luchtvering AL-KO (speciale uitvoering)

### 5.5.1 Algemene instructies



- ▶ Bij luchtvering met een automatisch nivelleersysteem is overlading van het voertuig optisch niet te zien. De asbelasting en technisch toegelaten totale massa nooit overschrijden.
- ▶ De luchtvering nooit gebruiken om het voertuig hoger te zetten bij een onderhoudsbeurt (bijv. bij vervangen van de banden).
- ▶ Het voertuig alleen bij stilstand of bij langzaam rijden opheffen of neerlaten.
- ▶ De afstandsbediening alleen gebruiken als zich geen personen of voorwerpen in het hefbereik onder het voertuig bevinden.
- ▶ Kinderen niet met de installatie laten spelen.
- ▶ Bij storingen aan de luchtvering alleen nog met aangepaste, lage snelheid rijden en de storing onmiddellijk door een geautoriseerde werkplaats laten verhelpen.



- ▷ Tijdens het hoger of lager zetten het rempedaal niet intrappen. Zo kan spanning op het chassis worden vermeden.
- ▷ Bij langere stilstand kan het voertuigniveau geleidelijk aan dalen. Hierdoor kunnen de luchtbalgen beschadigd worden. Daarom bij langere stilstand de volgende maatregelen treffen:
  - Hefsteunen gebruiken.
  - Eenmaal per week de luchtbalgen met perslucht vullen.

Luchtvering houdt het voertuig in elke beladingstoestand op gelijk rijniveau. Daarnaast kunnen verschillende functies handmatig worden uitgevoerd. Een verhoging van het voertuig vergemakkelijkt bijv. het oprijden van veerboten (grotere "taludhoek").

### 5.5.2 Luchtvering voor- en achteras



- ▶ Wanneer het niveau van het voertuig wordt gewijzigd of wanneer het voertuig **niet** op rijniveau is ingesteld, de grenssnelheid niet overschrijden. Pas wanneer het voertuig op rijniveau is ingesteld, mag met hogere snelheid worden gereden.



- ▷ De afstand tussen de kogelkop van de aanhangerkoppeling en de rijbaan moet in beladen toestand 350 tot 420 mm zijn.

De verschillende functies van de luchtvering kunnen via de toetsen van de afstandsbediening handmatig worden ingesteld.















- ▷ Wanneer het voertuig stilstaat, zijn de toetsfuncties alleen beschikbaar als het contact ingeschakeld is. Tijdens de rit zijn de toetsfuncties alleen tot een bepaalde grenssnelheid beschikbaar.
- ▷ Wanneer de grenssnelheid wordt overschreden, wordt het rijniveau automatisch aangestuurd.







Afb. 13 Afstandsbediening

Toets	Naam	Grenssnelheid
1	Controlelicht	-
2	Offroad-stand	Tot 25 km/u
3	Parkeerstand	Tot 25 km/u
4	Niveau hoger zetten	Tot 5 km/u
5	Niveau lager zetten	Tot 5 km/u
6	Asindicatie	Tot 5 km/u
7	Rijniveau	Tot 25 km/u
	Handmatige bediening	Tot 5 km/u
8	Stoptoets	Tot 25 km/u
9	Auto-level	-
10	Zijhelling	Tot 5 km/u
11	Voor lager zetten	Tot 25 km/u
12	Achter lager zetten	Tot 25 km/u

Met de toetsen kunnen de volgende functies worden gekozen:

Functie	Toets	Indicatie	Betekenis
Systeem starten (contact inschakelen)		LED brandt één seconde lang	Systeem gereed
		2 LED's branden	Voertuig in rijniveau
Rijnniveau instellen	 Kort indrukken	Beide LED's branden	Voertuig wordt op rijniveau ingesteld
Auto-level <sup>1)</sup>	 Indrukken	Toets knippert	Voertuig wordt waterpas afgesteld
		Toets brandt 10 seconden lang	Best mogelijke positie bereikt
	 Kort indrukken	-	Functie stoppen Voertuig wordt op rijniveau teruggezet
As kiezen voor handmatige bediening	 Meermaals lang indrukken (ca. 3 seconden) tot gewenste as geselecteerd is	 LED van de as brandt	As geselecteerd
Voertuig hoger zetten (as geselecteerd)	 Indrukken tot het gewenste niveau is bereikt	Toets knippert	Voertuig wordt hoger gezet
	Loslaten	Toets brandt	Niveau bereikt
	 Kort indrukken	Toets knippert	Voertuig wordt hoger gezet
		Toets brandt	<b>Hoogste</b> niveau bereikt
Voertuig lager zetten (as geselecteerd)	 Indrukken tot het gewenste niveau is bereikt	Toets knippert	Voertuig wordt lager gezet
		Loslaten	Toets brandt
	 Kort indrukken	Toets knippert	Voertuig wordt lager gezet
		Toets brandt	<b>Laagste</b> niveau bereikt
Offroad-stand (hoge rijstand)	 Kort indrukken	Toets knippert	Voertuig wordt hoger gezet
		Toets brandt	Niveau bereikt
Parkeerstand (lage rijstand)	 Kort indrukken	Toets knippert Pieptoon, zolang functie actief is	Voertuig wordt lager gezet
		Toets brandt	Niveau bereikt

Functie	Toets	Indicatie	Betekenis
Achter lager zetten (gemakkelijker beladen)	 Kort indrukken	Toets knippert	Voertuig wordt achter lager gezet
		Toets brandt	Laagste niveau bereikt
Voor lager zetten (veel ruimte aan de achterkant)	 Kort indrukken	Toets knippert	Voertuig wordt voor lager gezet
		Toets brandt	Laagste niveau bereikt
Zijhelling (leegmaken van de tank)	 Indrukken tot de gewenste helling is bereikt	Toets knippert	Voertuig helt
	Loslaten	Toets brandt	Maximale hellingshoek bereikt
	 Kort indrukken	-	Functie stoppen Voertuig wordt op rijniveau teruggezet
Noodstop	 1 x indrukken (tijdens doorlopen van functies)	-	Alle functies worden onmiddellijk onderbroken
	 2 x indrukken	-	Systeem wordt weer geactiveerd
Systeem uitschakelen	 1 x indrukken	Toets brandt	Systeem uitgeschakeld
Servicemodus in-/uitschakelen (voertuig geparkeerd, maar contact nog ingeschakeld)	 Kort indrukken	Toets brandt	Servicemodus ingeschakeld
	 Nogmaals indrukken	Toets gaat uit	Servicemodus uitgeschakeld

<sup>1)</sup> Deze functie is na het uitschakelen van het contact nog 6 minuten lang beschikbaar



- ▷ Verdere informatie ontleen aan de aparte gebruiksaanwijzing van de fabrikant.

## 5.6 Veiligheidsgordels

### 5.6.1 Algemeen

Het voertuig is in de woonruimte bij de zitplaatsen, waar volgens de wet een veiligheidsgordel is voorgeschreven, met veiligheidsgordels uitgerust. Voor het dragen van gordels gelden de van toepassing zijn de nationale bepalingen.



- ▶ Voor de rit de gordels omdoen en tijdens de rit omlaten.
- ▶ Gordels niet beschadigen of klemmen. Laat beschadigde veiligheidsgordels vervangen door een geautoriseerde werkplaats.





- ▶ De gordelbevestigingen, het oprolautomatisme en de gordelsloten niet wijzigen.
- ▶ Iedere veiligheidsgordel alleen gebruiken voor **een** volwassen persoon.
- ▶ Voorwerpen niet samen met een persoon vastbinden.
- ▶ Veiligheidsgordels zijn niet toereikend voor personen met een lichaamslengte van minder dan 150 cm. In dat geval extra voorzieningen gebruiken. Letten op keuringscertificaat.
- ▶ Kinderbeveiligingssystemen uitsluitend op de daarvoor bestemde zitplaatsen bevestigen. Het wordt ten sterkste aangeraden kinderbeveiligingssystemen bij voorkeur op de tweede zitrij aan te brengen.
- ▶ Gebruikte veiligheidsgordels na een ongeluk (laten) vervangen.
- ▶ Tijdens de rit de rugleuning van de stoel niet al te ver naar achter leunen. De werking van de veiligheidsgordel is anders niet meer gegarandeerd.

### 5.6.2 Veiligheidsgordel juist dragen



- ▶ De gordel niet verdraaien. De gordel moet plat tegen het lichaam liggen.
- ▶ Voor het dragen van de veiligheidsgordel een correcte zithouding aannemen.

De veiligheidsgordel wordt juist gedragen, wanneer de heupgordel onder de buik en over het heupgewricht loopt. De schoudergordel moet over de borst en de schouder (niet over de hals) lopen. De gordel moet hierbij altijd strak tegen het lichaam liggen. Kleding met een dikke voering moet daarom voor het rijden worden uitgetrokken.

### 5.7 Kinderbeveiligingssystemen



- ▶ Kinderen onder de 13 jaar, die kleiner zijn dan 150 cm, tijdens de rit met een geschikt en officieel goedgekeurd kinderbeveiligingssysteem beveiligen.
- ▶ Kinderbeveiligingssystemen uitsluitend op de daarvoor bestemde zitplaatsen bevestigen.
- ▶ Kinderen voor het begin van de rit vastmaken en erop letten dat de kinderen tijdens de rit vastgemaakt blijven.
- ▶ Op de passagiersstoel alleen een naar achteren gericht kinderbeveiligingssysteem ("Reboard-systeem") gebruiken, wanneer de voor- en zij-airbag zijn uitgeschakeld. De afzonderlijke gebruiksaanwijzing van de chassisfabrikant en de waarschuwingbordjes in het voertuig in acht nemen. Wanneer het naar achteren gerichte kinderbeveiligingssysteem niet meer wordt gebruikt, de airbags weer inschakelen.
- ▶ Een naar achteren gericht kinderbeveiligingssysteem nooit op een stoel met een ingeschakelde frontairbag gebruiken. Dit kan de dood tot gevolg hebben of tot ernstig letsel leiden bij kinderen.

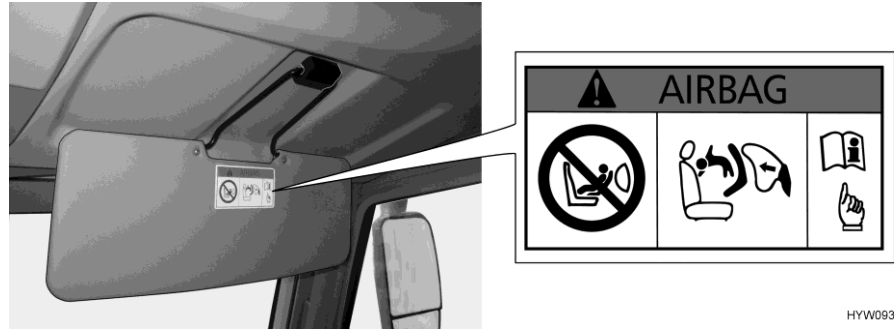

HYW09354

Afb. 14 Waarschuwing kinderbeveiligingssysteem (zonnescerm passagiersstoel)

### Naar achteren gerichte kinderbeveiligings-systemen op de passagiersstoel

De passagiersstoel heeft een airbag. Bij een ongeval kan de opgeblazen airbag het kind ernstig verwonden of zelfs de dood van het kind tot gevolg hebben. Op het zonnescerm is een aan beide zijden een waarschuwing (Afb. 14) aangebracht die dit gevaar kenbaar maakt.

Informatie over het uitschakelen van de airbag van de passagiersstoel is opgenomen in de gebruiksaanwijzing van het basisvoertuig.

De kinderbeveiligingssystemen zijn ingedeeld in vijf klassen:

Klasse	Lichaamsgewicht	Leeftijd (ongeveer)
0	Tot 10 kg	Tot 9 maanden
0+	Tot 13 kg	Tot 18 maanden
I	9 kg tot 18 kg	9 maanden tot 4 jaar
II	15 kg tot 25 kg	3 jaar tot 7 ½ jaar
III	22 kg tot 36 kg	6 jaar tot 12 jaar

De volgende tabel laat zien welke kinderbeveiligingssystemen op welke zitplaatsen kunnen worden gebruikt.

Klasse	Voorste passagiersstoel	
	Airbags actief	Airbags niet actief
0, 0+	X	U
I	U*	U
II	U	U
III	U	U
U:	Geschikt voor "universele" beveiligingssystemen, die voor deze gewichtsklasse zijn goedgekeurd	
X:	Stoel is niet geschikt voor kinderen van deze gewichtsklasse	
*	Niet toegestaan bij gebruik van een naar achteren gericht kinderbeveiligingssysteem (reboard-systeem)	

## 5.8 Pilotenstoel voor bestuurdersstoel en passagiersstoel



- ▶ Voor het begin van de rit alle draaibare stoelen in de rijrichting draaien en vergrendelen.
- ▶ De stoelen tijdens de rit in de rijrichting vergrendeld laten en niet verdraaien.



- ▷ Voor het draaien van de stoelen in een opgesteld voertuig altijd de handrem trekken.



- ▷ De bestuurdersstoel en de passagiersstoel zijn, al naargelang het model en de uitvoeringsvariant, een bestanddeel van het basisvoertuig. In dit geval is het instellen van de stoelen in de gebruiksaanwijzing van het basisvoertuig beschreven.

### 5.8.1 Stoelen (Aguti-Liner)

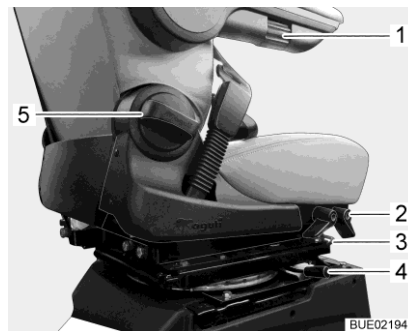

Afb. 15 Stoelverstelling

#### Stoel draaien

De draairichting is naar believen.

- Beide armleuningen omhoogzetten.
- Stoel naar voren schuiven.
- Ontgrendelingshendel (Afb. 15,4) bedienen. De vergrendeling wordt ontgrendeld.
- Stoel draaien.

#### Stoel in de lengte verstellen

De bestuurdersstoel zo instellen dat de bestuurder de pedalen comfortabel kan intrappen.

- De beugel (Afb. 15,3) naar boven trekken.
- Stoel naar voren of naar achteren schuiven.
- De beugel loslaten. De stoel moet hoorbaar vergrendelen.

#### Zithoek instellen (gedeeltelijk speciale uitvoering)

Zithoek zo instellen dat de dijen zonder druk op het zitvlak liggen.

- Voorste of achterste hendel (Afb. 15,2) naar boven trekken.
- Zitvlak door het belasten of ontlasten in de gewenste hellingpositie brengen.
- De hendel loslaten. Het zitvlak moet hoorbaar vergrendelen.

- Rugleuning instellen** De helling van de rugleuning van de bestuurdersstoel zo instellen dat het stuurwiel met licht gebogen armen vastgehouden kan worden.
- Draaigreep (Afb. 15,5) draaien. Afhankelijk van de draairichting helt de rugleuning naar voren of achteren.

- ArMLEuning instellen** De arMLEuningen kunnen traploos in de hoogte versteld worden.
- Kartelwiel (Afb. 15,1) draaien. Afhankelijk van de draairichting helt de arMLEuning naar boven of onderen.

### 5.8.2 Stoelverwarming (speciale uitvoering)



- ▷ De stoelverwarming werkt alleen, wanneer het contact is ingeschakeld.

Al naargelang de uitrusting zijn de bestuurders- en passagiersstoel met een traploos regelbare stoelverwarming uitgerust.

De draaiknop voor het regelen van de verwarmingscapaciteit bevindt zich aan de buitenkant van de stoel.



Afb. 16 Draaiknop stoelverwarming

- Stoelverwarming instellen:**
- De draaiknop (Afb. 16,1) afhankelijk van de gewenste verwarmingscapaciteit naar een stand tussen "0" en "5" draaien.
  - De draaiknop op "0" zetten om de verwarming uit te schakelen.

### 5.9 Extra stoel

In de linker en rechter langzitbank is een inklapbare extra stoel ondergebracht, die tijdens de rit kan worden gebruikt.

De extra stoel is steeds in de rijrichting ingebouwd en is met een driepuntsveiligheidsgordel uitgerust.

- Extra stoel opbouwen:**
- Kussen van de langzitbank verwijderen.
  - Deksel van de langzitbank openklappen.

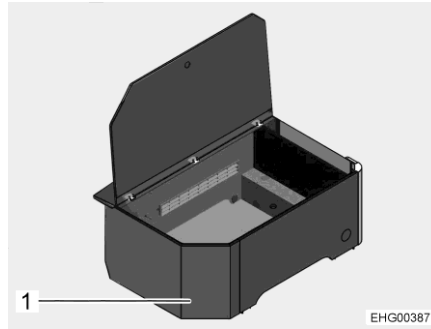

Afb. 17 Langszitbank, geopend (zonder extra stoel weergegeven)

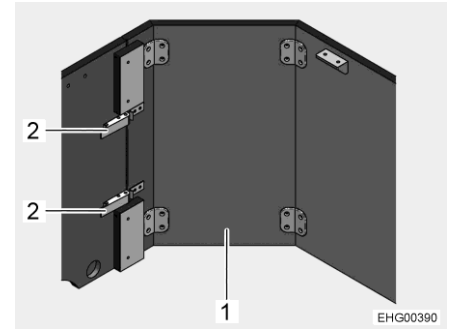

Afb. 18 Houten element, afneembaar

- Beide spansluitingen (Afb. 18,2) op het afneembare houten element (Afb. 17,1 en Afb. 18,1) losmaken.
- Houten element verwijderen, inklappen en veilig opbergen.



Afb. 19 Extra stoel, ingeklapt

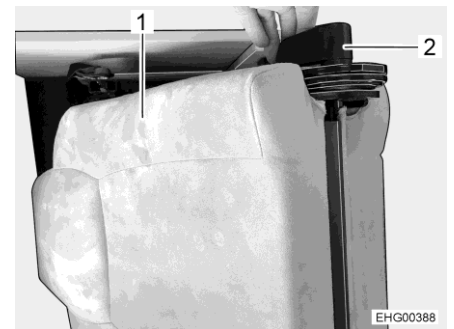

Afb. 20 Rugleuning, bovenste deel

- Vergrendeling (Afb. 20,2) van de rugleuning losmaken.
- Bovenste deel van de rugleuning (Afb. 19,1 en Afb. 20,1) naar boven draaien.

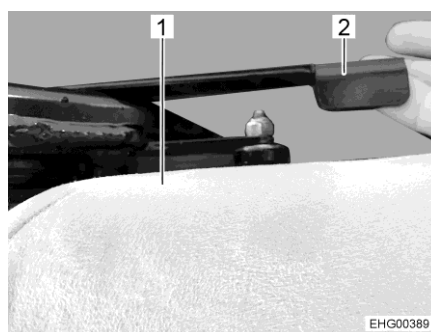

Afb. 21 Rugleuning, onderste deel

- Hendel (Afb. 21,2) onder aan de stoel naar boven drukken.
- Onderste deel van de rugleuning (Afb. 21,1) rechtop zetten.
- Bovenste deel van de rugleuning recht zetten.

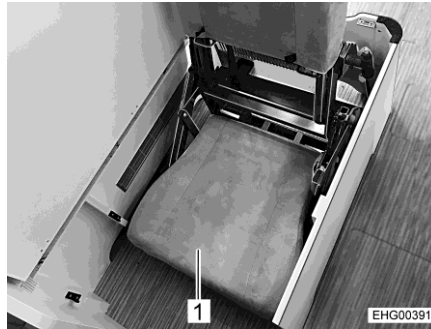

Afb. 22 Zetvlak, neergelaten

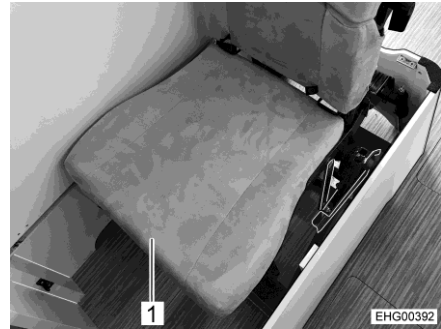

Afb. 23 Zetvlak, opgetild

- Zetvlak (Afb. 22,1) voor en achter vastpakken en in één beweging naar voren en naar boven draaien.

Om de extra stoel (Afb. 23,1) in de langszitbank op te bergen, de procedure in omgekeerde volgorde uitvoeren.

### 5.10 Opstelling van de zitplaatsen



- ▶ Tijdens de rit mogen personen zich alleen ophouden op de toegelaten zitplaatsen. Het toegelaten aantal zitplaatsen kan worden afgeleid uit de voertuigpapieren.
- ▶ Tijdens de rit is het verboden op de langszitbanken te zitten.
- ▶ Op zitplaatsen geldt de verplichting tot het dragen van veiligheidsgordels.



Afb. 24 Symbol "Zitplaats tijdens de rit niet gebruiken"

Zitplaatsen die tijdens de rit niet mogen worden gebruikt, zijn voorzien van de weergegeven sticker (Afb. 24).

### 5.11 Elektrische raamschakelaar



- ▶ Ongecontroleerd sluiten van het raam kan tot kneusverwondingen leiden.
- ▶ Ook bij kortstondig verlaten van het voertuig de sleutel uit het stuurslot trekken. Anders kunnen kinderen de raamschakelaar bedienen en zich verwonden aan het raam.

Het voertuig is aan de bestuurderskant uitgerust met een elektrische raamschakelaar.

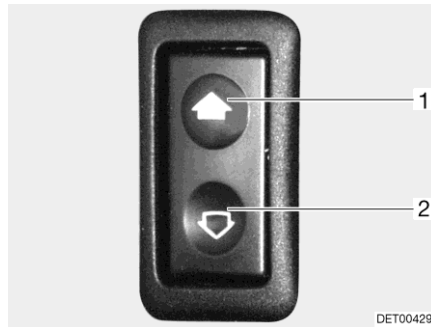

Afb. 25 Schakelaar voor elektrische ramen

Openen: ■ Schakelaar aan de onderkant (Afb. 25,2) indrukken.

Sluiten: ■ Schakelaar aan de bovenkant (Afb. 25,1) indrukken.

### 5.12 Buitenspiegels



Afb. 26 Buitenspiegels

Het voertuig is met twee elektrisch instelbare en verwarmbare buitenspiegels, inclusief dodehoekspiegel (Afb. 26,1) uitgerust.

De schakelaar voor het instellen van de buitenspiegels bevindt zich aan de bestuurdersdeur resp. links op het dashboard.

De schakelaar voor de buitenspiegelverwarming bevindt zich in de bestuurdersdeur, links op het dashboard of in de middenconsole.

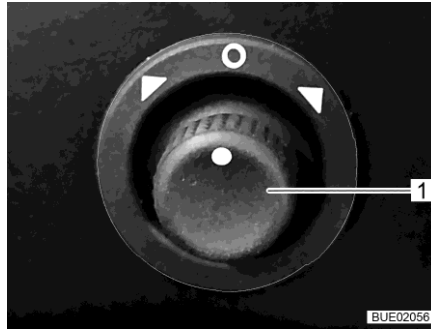

Afb. 27 Schakelaar buitenspiegelinstelling



Afb. 28 Schakelaar buitenspiegelverwarming

Buitenspiegels instellen:

- De buitenspiegel die moet worden ingesteld, kiezen. Daarvoor de draai-schakelaar (Afb. 27,1) naar links of rechts draaien.
- De schakelaar (Afb. 27,1) in de gewenste richting drukken.

Buitenspiegelverwarming inschakelen:

- De schakelaar (Afb. 28) indrukken. Het controlelicht in de schakelaar geeft het gebruik aan.

## 5.13

### Verduisteringen voor voorruit, bestuurdersraam en passagiersraam



- ▶ Tijdens de rit moeten de verduisteringen voor de voorruit, het bestuurders- en passagiersraam geopend, vergrendeld en geborgd zijn. Het zicht van de bestuurder mag niet belemmerd worden.

#### 5.13.1

#### Handmatig verstelbare vouwverduisteringen (speciale uitvoering)



Afb. 29 Vouwverduistering (voorruit)

Sluiten:

- Grepen (Afb. 29,1) samendrukken en verduistering naar beneden trekken.

Openen:

- Verduistering naar boven schuiven.



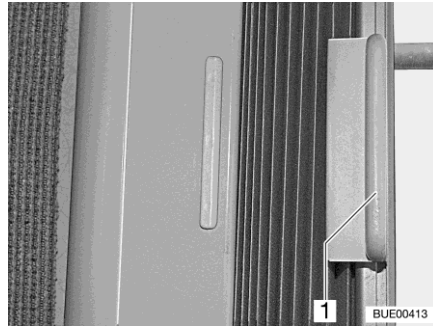

Afb. 30 Vouwverduistering (zijraam)

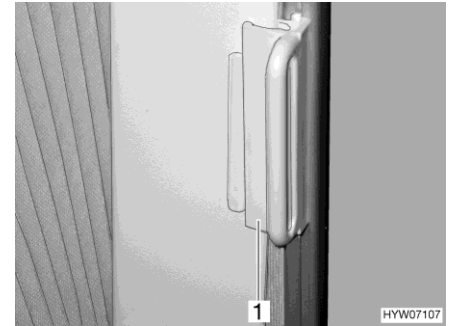

Afb. 31 Vergrendeling voor vouwverduistering

- Openen en sluiten:** ■ Vouwverduistering aan de greep (Afb. 30,1) vasthouden en naar links of rechts schuiven.
- Vergrendelen:** ■ De greep (Afb. 31,1) op de houder schuiven. De vouwverduistering is vergrendeld.

### 5.13.2 Elektrisch verstelbare vouwverduistering (speciale uitvoering)

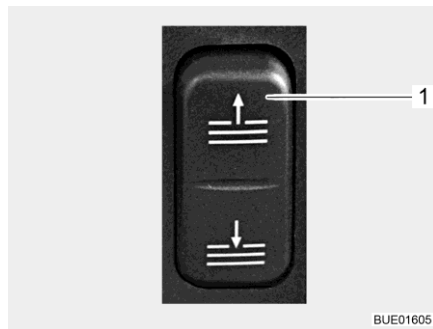

Afb. 32 Schakelaar (elektrische bediening van de vouwverduistering)

- Openen en sluiten:** ■ Schakelaar op het dashboard (Afb. 32,1) indrukken.

#### **Noodbedrijf**

Bij stroomuitval kan de vouwverduistering met behulp van een slinger met de hand worden bewogen.

De slinger is in het keukengedeelte ondergebracht in een lade.

De motoren zijn achter een afneembare afscherming boven de voorruitbekleding toegankelijk. De linkermotor (achter de linkerafscherming) drijft de onderste greeplijst aan. De rechtermotor (achter de rechterafscherming) drijft de bovenste greeplijst aan.

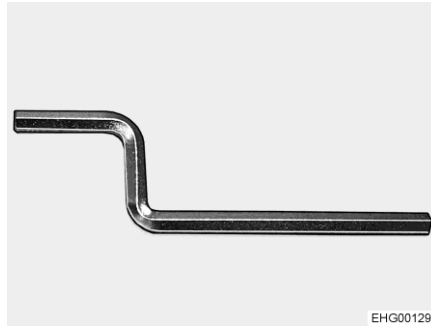

Afb. 33 Slinger

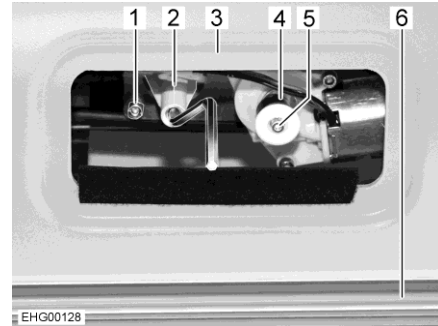

Afb. 34 Toegang tot de motor



▷ Wanneer het voertuig is voorzien van een hefbed, dit hefbed neerlaten.

- Hefbedgordijn verwijderen.
- De afneembare afscherming boven de voorruitbekleding (Afb. 34,3) verwijderen. De motor (Afb. 34,1) is nu toegankelijk.
- Kunststofhuls (Afb. 34,4) verwijderen.
- Witte vergrendelingsknop (Afb. 34,5) indrukken en ingedrukt houden.
- Slinger op slingeropname (Afb. 34,2) plaatsen.
- Vouwverduistering (Afb. 34,6) met de slinger naar boven of beneden bewegen.
- Als beide greeplijsten uit het zicht verdwenen zijn: Vergrendelingsknop (Afb. 34,5) weer uittrekken.
- Stroomtoevoer inschakelen. Daarop vindt een referentiebeweging van de greeplijsten plaats. De reguliere elektrische bediening is nu weer mogelijk.



▷ Bij een storing zie sectie 15.2.

## 5.14 Motorkap



- ▶ Bij geopende motorkap bestaat verwondingsgevaar in de motorruimte.
- ▶ Ook als de motor reeds langere tijd geleden werd uitgeschakeld, kan deze nog heet zijn. Verbrandingsgevaar!
- ▶ Niet in de motorruimte werken terwijl de motor draait.
- ▶ De motorkap moet tijdens de rit vast gesloten en vergrendeld zijn. Na het sluiten controleren, of de vergrendeling is vergrendeld. Daarvoor aan de motorkap trekken.

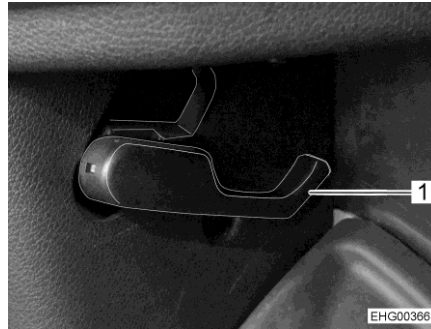

Afb. 35 Ontgrendelingshendel motor-  
kap (in het voertuig)

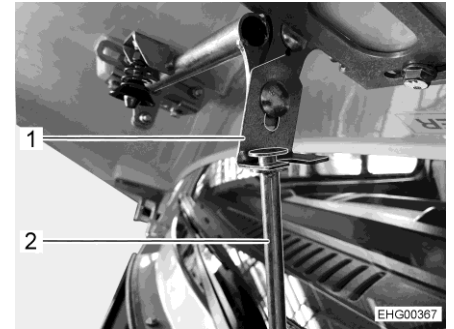

Afb. 36 Steun motorkap

- Openen:**
- Aan de hendel (Afb. 35,1) in de voertuigruimte van de bestuurderscabine (aan bestuurderszijde) trekken.
  - Motorkap naar boven zwenken.

- Vergrendelen:**
- Steun (Afb. 36,2) uitklappen en in de houder (Afb. 36,1) vasthaken.

- Sluiten:**
- Steun inklappen.
  - Motorkap sluiten. De kliksluiting moet hoorbaar vastklikken.
  - Controleren of de motorkap veilig is vergrendeld. Daarvoor aan de motorkap trekken.

## 5.15 Ruitenwisservloeistof vullen



Afb. 37 Vulopening vloeistofreservoir

- Motorkap ontgrendelen en openen.
- Het deksel (Afb. 37,1) van de vulopening (Afb. 37,2) van het vloeistofreservoir verwijderen.
- Vloeistof langzaam vullen.
- De dop op de vulopening van het vloeistofreservoir indrukken.

### 5.16 Diesel tanken



- ▶ Tijdens het tanken moeten alle op gas werkende apparaten uitgeschakeld zijn (al naargelang uitvoering verwarming, kookplaat, bakoven, grill, koelkast). Explosiegevaar!
- ▶ De afsluitdeksels voor de brandstofvulopening en de drinkwatervulopening lijken erg op elkaar. Voor het vullen van de tank beslist het kenmerk controleren.



- ▷ De brandstofvulopening is gekenmerkt met het opschrift "Diesel".

De brandstofvulopening bevindt zich buiten aan het voertuig, vooraan links.

#### 5.16.1 Brandstofvulopening



Afb. 38 Serviceluik brandstofvulopening

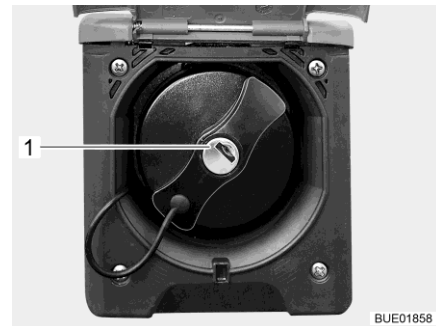

Afb. 39 Afsluitdeksel voor brandstofvulopening

- Openen:**
- Serviceluik (Afb. 38,1) naar boven draaien.
  - Sleutel in cilinderslot (Afb. 39,1) steken en tegen de klok in draaien.
  - Afsluitdeksel verwijderen.
- Sluiten:**
- Afsluitdeksel op de brandstofvulopening plaatsen.
  - Sleutel met de klok mee draaien.
  - Sleutel eruit trekken.
  - Controleren, of de afsluitdeksel vast op de brandstofvulopening zit.
  - Het serviceluik naar beneden draaien en dichtdrukken.

## 5.17 AdBlue® bijvullen



- ▶ AdBlue® buiten bereik van kinderen bewaren. Geen AdBlue®-reservoirs in het voertuig bewaren.



- ▷ Wanneer de AdBlue®-tank leeg is, kan het voertuig niet meer worden gestart.
- ▷ Wanneer de AdBlue®-tank is leeggereden, moet ten minste 3,8 liter worden bijgevuld.
- ▷ AdBlue® niet met water verdunnen.
- ▷ Geen AdBlue® in de brandstoftank gieten.

Het basisvoertuig is met een reinigingssysteem voor uitlaatgassen uitgerust, die met het toevoegingsmiddel AdBlue® werkt. AdBlue® is in verschillende hoeveelheden of bij tankstations die een AdBlue®-pomp hebben, verkrijgbaar.

De extra tank voor AdBlue® heeft een inhoud van 15 liter. Met akoestische en optische signalen wordt aangegeven wanneer de reservehoeveelheid is bereikt. De eerste waarschuwing verschijnt wanneer er nog ca. 2400 km kan worden gereden.



- ▷ De vulopening van de AdBlue®-tank bevindt zich onder de motorkap.
- ▷ De vulopening wordt met een blauw deksel afgesloten.
- ▷ De aanwijzingen en informatie in de gebruiksaanwijzing van het basisvoertuig in acht nemen.



- ▷ AdBlue®-reservoir niet met het huisvuil weggoaien. Lege reservoir volgens de nationale richtlijnen weggoaien of bij het aankooppunt afgeven.

### 5.18 Wegslepen



- ▶ Sleep het voertuig niet weg, wanneer de contactsleutel in het contactslot zich niet laat draaien. De besturing is dan vergrendeld.



- ▷ Wanneer de motor van het voertuig niet loopt of het boordnet een storing heeft, werken de stuurbeheersing en de rem niet. Voor het sturen en remmen is een aanzienlijke krachtsinspanning nodig.



- ▷ Neem bovendien de aanwijzingen in de gebruiksaanwijzing van het basisvoertuig in acht.
- ▷ Voor het wegslepen gelden de van toepassing zijnde nationale bepalingen.

Wanneer het voertuig weggesleept moet worden, kan het voertuig het beste op een transporter of een aanhanger vervoerd worden. Wanneer dat niet mogelijk is, raden wij aan om bij het wegslepen altijd een sleepstang te gebruiken. De sleepstang moet toegelaten zijn voor het gewicht van het voertuig.

#### Sleepoog plaatsen

Het bevestigingspunt voor het sleepoog bevindt zich achter een afdekking rechts aan de voorkant van het voertuig.

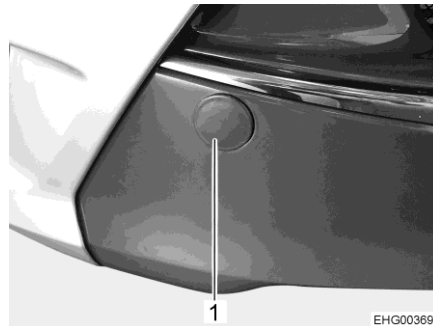

Afb. 40 Afdekking voor het bevestigingspunt van het sleepoog

- Afdekking (Afb. 40,1) wegnemen.
- Monteer het sleepoog volgens de aanwijzingen in de gebruiksaanwijzing van het basisvoertuig.

## Hoofdstukoverzicht

In dit hoofdstuk staan instructies voor het opstellen van het voertuig in campingmodus.



- ▷ Het voertuig zo horizontaal mogelijk neerzetten. Indien nodig oprijblokken gebruiken. Het water uit de douchebak kan anders niet goed weglopen.
- ▷ Het voertuig beveiligen tegen wegrollen.
- ▷ Dieren (vooral muizen) kunnen binnen in de wagen aanzienlijke schade veroorzaken. Om dit te vermijden, het voertuig na het opstellen regelmatig op schade of sporen van dieren inspecteren.

### 6.1 Handrem

Bij het parkeren van het voertuig de handrem vast aantrekken.

### 6.2 Opstap

Voor het uitstappen uit het voertuig de opstap helemaal uitklappen. Het controlelicht op het dashboard in de gaten houden.

Voor de bediening van de opstap zie sectie 4.6.

### 6.3 Oprijblokken



- ▷ Oprijblokken zijn niet bij de levering inbegrepen. De toebehorenhandel biedt verschillende modellen aan.

Met behulp van oprijblokken kan het voertuig horizontaal geparkeerd worden bij een hoogteverschil op stijgende hellingen en oneffen staanplaatsen.

### 6.4 Wielkeggen

Bij het parkeren van het voertuig op stijgende of dalende hellingen wielkeggen gebruiken.

Als de technisch toegelaten totale massa van het voertuig meer dan 4 t bedraagt, moeten bij het parkeren op stijgende of dalende hellingen wielkeggen worden gebruikt. De wielkeggen worden standaard geleverd bij alle voertuigen met een totale massa van meer dan 4 t.

## 6.5 Steunen

### 6.5.1 Algemene instructies



- ▶ De hefsteunen mogen niet worden gebruikt als wagenkrik voor werkzaamheden onder het voertuig (zoals het vervangen van een wiel of onderhoudswerkzaamheden).
- ▶ Er mogen geen personen onder het opgetilde voertuig gaan liggen.



- ▷ De handrem aantrekken alvorens de hefsteunen uit te klappen.
- ▷ Bij het neerzetten van het voertuig erop letten dat de steunen gelijkmatig worden belast.
- ▷ De steunen voor het wegrijden tot de aanslag naar boven draaien, volledig inklappen en vergrendelen.



- ▷ Bij een zachte of doorbuigende ondergrond een grote plaat onder de steunen leggen om te voorkomen dat ze in de grond wegzakken.
- ▷ Het voertuig zo horizontaal mogelijk neerzetten. Het water uit de douchebak kan anders niet goed wegllopen.

### 6.5.2 Hefsteunen (AL-KO) (gedeeltelijk speciale uitvoering)

Opdat een foutloze werking is gegarandeerd, de binnenbuizen van de hefsteunen regelmatig reinigen en invetten.

Afhankelijk van het model zijn de hefsteunen in de lengte verstelbaar.

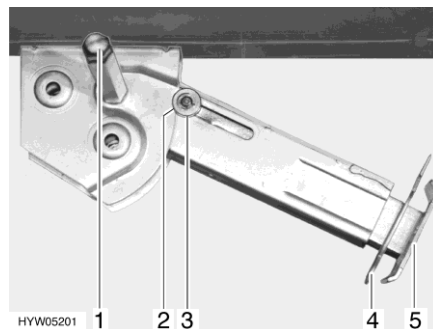

Afb. 41 Hefsteun

- Uitklappen:**
- De steeksleutel op de zeskant (Afb. 41,1) plaatsen en draaien tot de hefsteun loodrecht naar beneden staat.
  - Splitpen (Afb. 41,4) uit de steunvoetverlenging (Afb. 41,5) trekken.
  - Het steunvoetverlenging tot de gewenste lengte uitschuiven.
  - Splitpen in de steunvoetverlenging steken.
  - Aan de zeskant draaien, tot de hefsteun helemaal op de grond rust en het voertuig horizontaal staat.



- Inklappen:**
- De steeksleutel op de zeskant (Afb. 41,1) plaatsen en draaien tot de hefsteun weer los komt van de grond.
  - Splitpen (Afb. 41,4) uit de steunvoetverlenging (Afb. 41,5) trekken.
  - Steunvoetverlenging (Afb. 41,5) helemaal inschuiven en splitpen (Afb. 41,4) in het gat in de steunvoetverlenging steken.
  - De steeksleutel op de zeskant (Afb. 41,1) zetten en draaien tot de hefsteun naar boven gedraaid en de geleideschijf (Afb. 41,3) in de uitsparing (Afb. 41,2) geschoven is.



- ▷ Voor het begin van de rit het volgende in acht nemen: Zijn alle hefsteunen volledig ingeschoven, alle steunvoetverlengingen helemaal ingeschoven en met de splitpen vergrendeld?

### 6.5.3 Elektrische hefsteunen, hydraulisch (Goldschmitt) (speciale uitvoering)



- ▶ Voertuig niet volledig van de grond optillen. Wanneer geen van de wielen meer op de grond staat, in het bijzonder de wielen waar de rem op staat, kan dit tot onstabiele en gevaarlijke situaties leiden.
- ▶ Bij het gebruik van de hefsteunen erop letten dat niemand in gevaar komt en dat het in-/uitschuifbereik van de hefsteunen vrij is.
- ▶ Er mogen geen personen onder het opgetilde voertuig gaan liggen.
- ▶ Voordat de hydraulische hefsteunen worden gebruikt het voertuig stutten om ongewenste bewegingen te voorkomen.
- ▶ Wanneer het voertuig is opgetild, nooit de handrem loszetten.
- ▶ Voor het begin van de rit alle hefsteunen volledig inklappen in de Automatische modus.
- ▶ Bedieningsgedeelte tijdens de rit zo bewaren dat de waarschuwingstonen hoorbaar zijn.
- ▶ Erop letten dat het bedieningsgedeelte niet beschadigd raakt.
- ▶ Onderhoud volgens de gebruiksaanwijzing van de fabrikant uitvoeren.
- ▶ Zie voor verdere veiligheidsinstructies de gebruiksaanwijzing van de fabrikant.



- ▷ Rust een van de hefsteunen niet op de grond na automatische afstelling, dan kan het voertuig gaan wankelen wanneer personen binnen zich bewegen, ook al is het voertuig goed afgesteld. Als dit het geval is, het betreffende paar hefsteunen inklappen en weer uitklappen.
- ▷ Tijdens automatische afstelling mag zich niemand in het voertuig bewegen.

**Gebruikswijzen** De hydraulische hefsteuninstallatie heeft twee gebruikswijzen:

- Handmatige modus
- Automatische modus

In de automatische modus wordt het voertuig automatisch horizontaal in de lengte en de breedte afgesteld.

**Bediening** De hefsteuninstallatie wordt in de handmatige en de automatische modus via een bedieningsgedeelte bediend.

Wanneer het voertuig met een communicatiecomputer is uitgerust, is ook bediening via een smartphone of tablet mogelijk.

Zie voor verdere bedieningsinformatie de gebruiksaanwijzing van de fabrikant.

**Storingen** Om ervoor te zorgen dat de hefsteunen tijdens de rit ingeschoven blijven, wordt de druk van de hefsteuninstallatie continu bewaakt. Wanneer de druk wegvalt, klinkt een waarschuwingston het bedieningspaneel. In dat geval als volgt te werk gaan:

- Bij de eerst volgende gelegenheid stoppen.
- Bedieningsapparaat uit- en weer inschakelen. De alarmtoon wordt dan uitgeschakeld.
- Functie "Steunen automatisch inklappen" uitvoeren.

Wanneer de storing is verholpen en de alarmtoon niet meer klinkt, kan een defect aan de hydraulische systeem worden uitgesloten.

Wanneer de alarmtoon opnieuw klinkt, een werkplaats opzoeken.

Wanneer een storing met het bedieningsgedeelte wordt gemeld, de gebruiksaanwijzing van de fabrikant volgen.

#### Noodbediening



- ▶ Het voertuig kan onverwachts zakken. Er mag zich niemand onder het voertuig bevinden. Handen en voeten uit de beknellingszone houden.



- ▷ Wanneer de elektrische installatie uitvalt, kunnen de hefsteunen met de hand worden ingeklapt.

- Voertuig met assteun of wagenkrik zekeren, zodat het niet kan zakken.
- Rode beschermkap aan het steunventiel van de hefsteun eraf trekken.
- Het steunventiel met een schroevendraaier openen. De schroef in het steunventiel hiertoe met de klok mee draaien tot u weerstand voelt.
- Assteun of wagenkrik verwijderen.
- Hefsteun met handpomp inklappen. Hiertoe met de hendel van de handpomp pompen tot de hefsteun is ingeklapt.
- Steunventiel weer sluiten. Hiertoe de schroef eruit draaien.
- Rode beschermkap op het steunventiel plaatsen.
- Klantenservice opzoeken.

## 6.6 230-V-aansluiting

Het voertuig kan op een 230-V-voorziening worden aangesloten (zie hoofdstuk 9).

## 6.7 Koelkast



- ▶ Als de koelkast op 12-V-gebruik is gezet, verbruikt hij continu stroom. Daarom op gasgebruik instellen, als de voertuigmotor **niet** draait en het voertuig **niet** aan de 230-V-voorziening is aangesloten.

Bij apparaten met automatische energiekeuze wordt het 12-V-gebruik van de koelkast bij automatisch gebruik alleen geselecteerd als de voertuigmotor draait.

Bij apparaten met handmatige energiekeuze: Als de voertuigmotor is uitgeschakeld, de koelkast op 230-V-gebruik of gasgebruik omstellen.

## 6.8 Satellietinstallatie (speciale uitvoering)



- ▶ Voor het begin van iedere rit controleren of de antenne zich in de parkeerstand bevindt. Gevaar voor ongevallen!



- ▷ Voor het inschakelen de satellietinstallatie controleren dat bij er het oprichten van de antenne geen obstakels in de weg zitten, zoals een tak of garagedak.
- ▷ Antenne bij sterke wind (meer dan 80 km/u) in parkeerstand zetten.
- ▷ Voertuig met satellietantenne niet in een borstelwasinstallatie, wasstraat of met hogedrukreinigers wassen.
- ▷ Bij achteruitrijden, bijv. op vrachtwagen of trein, de antenne vastzetten om ongewenst oprichten te voorkomen.



- ▷ Het voertuig moet bij het zoeken naar de satelliet rustig staan. Niet in het voertuig heen en weer lopen.
- ▷ Satellietontvangst is alleen mogelijk, als de antenne in directe kijkrichting op de gewenste satelliet is gericht en het zicht niet door hindernissen wordt geblokkeerd.
- ▷ Verdere informatie ontleen aan de aparte gebruiksaanwijzing van de fabrikant van de apparatuur.

### 6.8.1 Satellietinstallatie met automatische antenneafstelling (Teleco)

De satellietinstallatie is met een automatische besturingsunit uitgerust. De automatische besturingsunit zorgt voor de exacte afstelling van de antenne. Bij het inschakelen van de installatie wordt de antenne automatisch uitgeschoven. Bij het uitschakelen van de installatie of het starten van de voertuigmotor wordt de antenne automatisch ingeschoven.

Wanneer het gewenste TV-programma wordt geselecteerd, wordt de juiste satelliet automatisch geselecteerd en gebruikt.

De satellietinstallatie wordt met een afstandsbediening bediend. Er is ook een optionele, vereenvoudigde afstandsbediening verkrijgbaar.

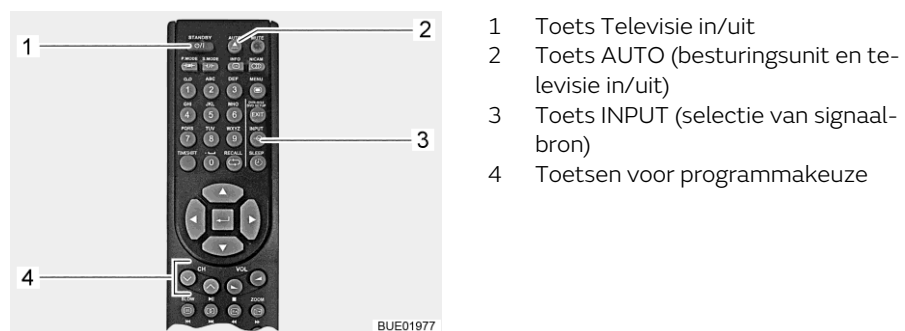

Afb. 42 Afstandsbediening

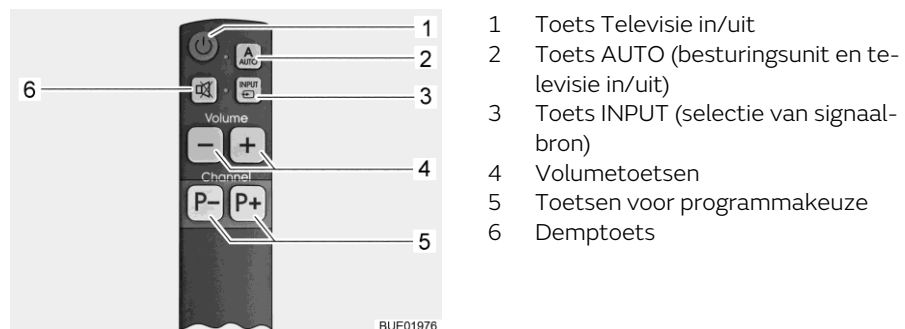

Afb. 43 Vereenvoudigde afstandsbediening (optioneel)

**Installatie inschakelen:** ■ Toets AUTO (Afb. 42,2 of Afb. 43,2) 1 seconde indrukken. Televisie en besturingsunit zijn nu ingeschakeld.

Was de antenne ingeschoven, dan schuift deze nu tot gebruiksstand uit. De antenne zoekt vervolgens automatisch naar de juiste satelliet voor het ingestelde TV-programma.

Als de installatie de satelliet heeft gevonden, dan verschijnt automatisch het TV-programma.

- TV-programma selecteren:**
- Toetsen voor programmakeuze (Afb. 42,4 of Afb. 43,5) indrukken tot het gewenste TV-programma is geselecteerd.
- De antenne zoekt automatisch de juiste satelliet.  
Als de installatie de satelliet heeft gevonden, dan verschijnt automatisch het TV-programma.
- Signaalbron selecteren:**
- Toets INPUT (Afb. 42,3 of Afb. 43,3) indrukken tot de gewenste signaalbron is geselecteerd.
  - Om naar de aanduiding van het satellietkanaal terug te gaan de toets INPUT (Afb. 42,3 of Afb. 43,3) indrukken tot de signaalbron DVB-S2 is geselecteerd.
- Installatie uitschakelen:**
- Toets AUTO (Afb. 42,2 of Afb. 43,2) indrukken.
- De antenne schuift automatisch in parkeerstand. Op het beeldscherm wordt aangegeven wanneer de parkeerstand is bereikt.  
Televisie en besturingsunit worden na enkele seconden uitgeschakeld.
- Installatie zonder antenne gebruiken:**
- Toets Televisie in/uit (Afb. 42,1 of Afb. 43,1) indrukken. De besturingsunit wordt niet uitgeschakeld, de antenne blijft in parkeerstand.
  - Toets INPUT (Afb. 42,3 of Afb. 43,3) indrukken tot de gewenste signaalbron (bijv. DVD) is geselecteerd.
  - De toets Televisie in/uit (Afb. 42,1 of Afb. 43,1) indrukken om de televisie uit te zetten.

### 6.8.2 Satellietinstallatie met automatische antenneafstelling (Oyster Premium)



- ▷ Bij langere stilstand het flatscreen met de tuimelschakelaar van het boordnet scheiden, zodat de woonruimteaccu niet wordt ontladen.



- ▷ Wanneer de standplaats met behulp van de landenlijst wordt ingesteld, verloopt het zoeken naar satellieten sneller.
- ▷ Wanneer de antenne door het inschakelen van het contact is ingeschoven, moet de installatie opnieuw worden gestart door uit- en inschakelen.
- ▷ De ontvangst van DVB-T/T2-zenders (digitale, terrestrische televisie) is alleen mogelijk wanneer een DVB-T/T2-antenne aanwezig is.

De antenne wordt automatisch op een vooraf ingestelde satelliet gericht, wanneer het ontvangststelsel zich binnen het bereik van deze satelliet bevindt.

Bij het inschakelen van de installatie wordt de antenne automatisch uitgeschoven. Bij het uitschakelen van de installatie of het starten van de voertuigmotor wordt de antenne automatisch ingeschoven.

Wanneer het gewenste TV-programma wordt geselecteerd, wordt de juiste satelliet automatisch geselecteerd en gebruikt.

Hier worden de basisfuncties van de afstandsbediening vermeld. Raadpleeg voor de volledige beschrijving de aparte handleiding van de fabrikant.

De installatie is af fabriek van een standaardzenderlijst voorzien, evenals favorietenlijsten. Deze standaardlijsten kunnen naar wens handmatig worden veranderd of aangevuld.

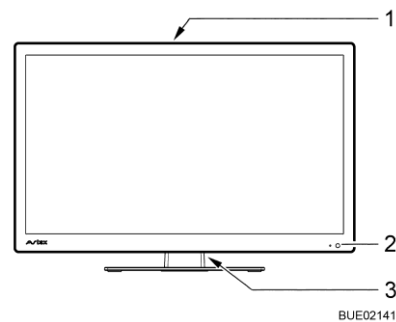

BUE02141

- 1 Bedieningstoetsen op de achterkant van het apparaat
- 2 LED stand-bymodus/gebruik
- 3 Tuimelschakelaar AAN/UIT

Afb. 44 Bediening op het flatscreen

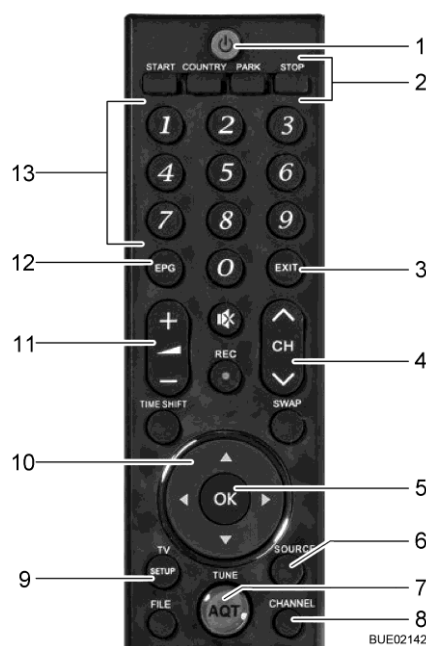

BUE02142

- 1 Drukknop POWER
- 2 Antenne handmatig richten
- 3 Toets EXIT - menu verlaten zonder op te slaan
- 4 Toets voor programmakeuze
- 5 Drukknop OK - selectie bevestigen of instelling opslaan
- 6 Toets SOURCE - signaalbron selecteren
- 7 Toets AQT - zenderzoekopdracht DVB-T/T2 starten
- 8 Toets CHANNEL - zenderlijst openen
- 9 Toets SETUP - hoofdmenu openen
- 10 Navigatietoetsen in het menu
- 11 Volumetoets
- 12 Toets EPG - programmagids openen
- 13 Cijfertoetsen - programmaslot direct openen of cijfers invoeren

Afb. 45 Afstandsbediening

#### Installatie inschakelen:

- Tuimelschakelaar (Afb. 44,3) aan de achterkant van het flatscreen op AAN zetten. De installatie wordt stand-by gezet. De LED (Afb. 44,2) brandt rood.

Verdere bediening verloopt via de afstandsbediening en de aanduidingen op het flatscreen.

- Toets POWER (Afb. 45,1) op de afstandsbediening indrukken. De LED (Afb. 44,2) brandt blauw.

- TV-programma selecteren:**
- Toetsen voor programmakeuze (Afb. 45,4 of Afb. 45,13) indrukken tot het gewenste TV-programma is geselecteerd.
- De antenne zoekt automatisch de juiste satelliet.  
Als de installatie de satelliet heeft gevonden, dan verschijnt automatisch het TV-programma.
- Signaalbron selecteren:**
- Toets SOURCE (Afb. 45,6) meermaals indrukken tot de gewenste signaalbron is geselecteerd.
  - Om naar de aanduiding van het satellietkanaal terug te gaan de toets SOURCE meermaals indrukken tot de signaalbron DVB-S is geselecteerd.
- Installatie zonder antenne gebruiken:**
- Toets PARK (Afb. 45,2) indrukken. De antenne schuift in de parkeerstand.
  - Toets SOURCE (Afb. 45,6) meermaals indrukken tot de gewenste signaalbron (bijv. DVD) is geselecteerd.
- Installatie uitschakelen:**
- Toets POWER (Afb. 45,1) op de afstandsbediening indrukken. De installatie wordt stand-by gezet. De LED (Afb. 44,2) brandt rood.
  - Tuimelschakelaar (Afb. 44,3) aan de achterkant van het flatscreen op UIT zetten.
- Het systeem is van het boordnet gescheiden.  
De antenne schuift automatisch in parkeerstand.

## 6.9 Markies (speciale uitvoering)



- ▷ Bij harde wind, hevige regen of sneeuw de markies inrollen.
- ▷ Bij lichte regen een van de steunpoten verkorten, zodat het water kan weglopen.
- ▷ De markies alleen oprollen als het doek droog is. Als de markies met nat doek moet worden opgerold: De markies zo snel mogelijk weer uitrollen om het doek te laten drogen.
- ▷ Verwijder loof en grof vuil van de markies, voordat deze gesloten wordt.



- ▷ Markies alleen als bescherming tegen de zon gebruiken.
- ▷ Neem ook de gebruiksaanwijzing van de fabrikant in acht.

### Voordelen van de markies

De voordelen van een markies zijn:

- De markies zorgt voor schaduw.
- Met de markies wordt een overdekte ruimte voor de camper gecreëerd en het ruimteaanbod vergroot.
- Het voertuig wordt gerieflijker vormgegeven.
- Afhankelijk van de uitvoering zorgt de geïntegreerde LED-verlichting (speciale uitvoering) voor extra licht.



Afb. 46 Markies

### Markies opstellen:

- Markies (Afb. 46,1) met de handslinger uitdraaien.
- Bij de geopende markies de steunen (Afb. 46,2) opstellen.



## Hoofdstukoverzicht

In dit hoofdstuk staan instructies voor het wonen in het voertuig.

### 7.1 Centrale vergrendeling (speciale uitvoering)





- ▷ De centrale vergrendeling vergrendelt de bestuurdersdeur, de ingang deur en het serviceluike van de garage achter van de opbouw.
- ▷ De centrale vergrendeling is buiten werking als de accu-scheidingsschakelaar aan het elektroblok is uitgeschakeld.

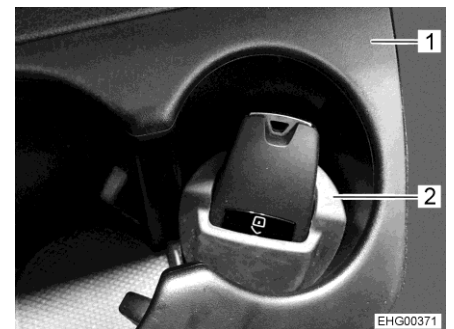

Afb. 47 Afstandsbediening centrale vergrendeling



Afb. 48 Sleutelhouder

- Deuren ontgrendelen: ■ Toets  (Afb. 47,1) eenmaal kort indrukken. De deursloten zijn ontgrendeld.
- Deuren vergrendelen: ■ Toets  (Afb. 47,2) eenmaal kort indrukken. De deursloten zijn vergrendeld.

In de rechter CupHolder (Afb. 48,1) is een sleutelhouder (Afb. 48,2) voor de afstandsbediening geïntegreerd.

### 7.2 Ingang deur en bestuurdersdeur



- ▶ Alleen met vergrendelde deuren rijden.



- ▷ Het vergrendelen van de deuren kan verhinderen, dat de deuren vanzelf open gaan, bijv. bij een ongeval.
- ▷ Vergrendelde deuren verhinderen tevens het ongewenste binnendringen van buitenaf, bijv. als u voor een verkeerslicht stopt. Door vergrendelde deuren kunnen echter hulpverleners in noodgeval het interieur van het voertuig moeilijk bereiken.
- ▷ Bij het verlaten van het voertuig altijd de deuren vergrendelen.

### 7.2.1 Bestuurdersdeur, ingangsdeur, buiten

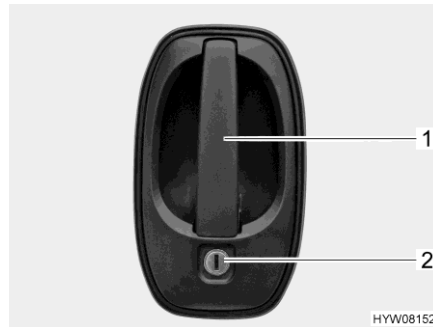

Afb. 49 Deurslot (bestuurdersdeur/ingangsdeur, buiten)

Afhankelijk van de inbouwwijze kan het deurslot zoals weergegeven, of 180° gedraaid zijn ingebouwd.

- Openen:**
- Sleutel in cilinderslot (Afb. 49,2) steken en draaien, tot het deurslot is ontgrendeld.
  - Sleutel in middelste stand terugdraaien en uittrekken.
  - Aan de deurgreep (Afb. 49,1) trekken. De deur is geopend.
- Vergrendelen:**
- Sleutel in cilinderslot (Afb. 49,2) steken en draaien, tot het deurslot is vergrendeld.
  - Sleutel in middelste stand terugdraaien en uittrekken.

### 7.2.2 Bestuurdersdeur, binnen



Afb. 50 Deurslot (bestuurdersdeur binnen)

- Openen:**
- Aan de greep (Afb. 50,1) trekken. Het deurslot wordt ontgrendeld.
- Vergrendelen:**
- Deur sluiten.
  - Greep (Afb. 50,1) naar binnen drukken of deur via centrale vergrendeling (speciale uitvoering) vergrendelen (zie sectie 7.1).

### 7.2.3 Ingangsdeur, binnen

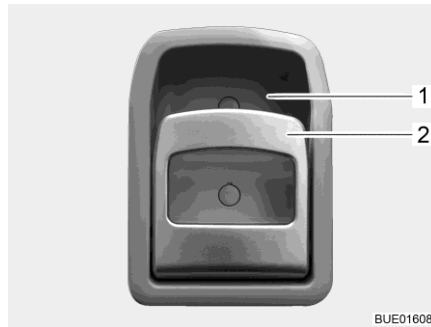

Afb. 51 Deurslot (ingangsdeur binnen)

- Openen:** ■ Aan de greep (Afb. 51,2) trekken. Het deurslot wordt ontgrendeld of geopend.
- Vergrendelen:** ■ De greep (Afb. 51,2) boven in de richting van de greepkom (Afb. 51,1) drukken. Het deurslot wordt vergrendeld.

### 7.2.4 Raam ingangsdeur (speciale uitvoering)

In de ingangsdeur is een raam met een vouwverduistering geïntegreerd.

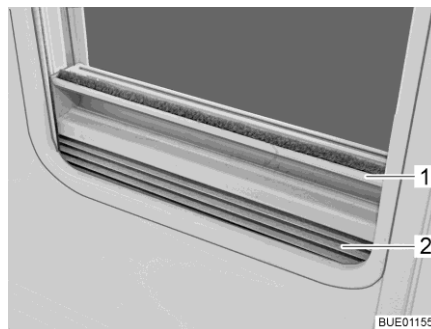

Afb. 52 Vouwverduistering

- Sluiten:** ■ De vouwverduistering (Afb. 52,2) in het midden van de greeplijst (Afb. 52,1) vastpakken, van onder naar boven trekken en op de gewenste hoogte loslaten. De vouwverduistering blijft in deze hoogte staan.
- Openen:** ■ De vouwverduistering in het midden van de greeplijst vasthouden en naar beneden schuiven.

### 7.2.5 Vouwbare hor aan de ingangsdeur (speciale uitvoering)



- ▷ De hor helemaal openen voordat de ingangsdeur wordt gesloten.



Afb. 53 Hor

- Sluiten:** ■ Hor aan de lijst (Afb. 53,1) volledig eruit trekken.
- Openen:** ■ Hor aan de lijst (Afb. 53,1) in de uitgangspositie terugschuiven.

### 7.3 Serviceluiken



- ▷ Voor het begin van de rit alle serviceluiken sluiten en de klepsloten vergrendelen.
- ▷ Voor het openen en sluiten van het serviceluik alle sloten openen of sluiten die aan het serviceluik zijn aangebouwd.



- ▷ Bij het verlaten van het voertuig alle serviceluiken sluiten.

De op het voertuig aangebrachte serviceluiken zijn met uniforme cilindersloten uitgevoerd. Daarom kunnen met één sleutel alle sloten worden geopend.

### 7.3.1 Klepslot met greepkom



- ▷ Voor het openen van het serviceluik alle slotgrepen tegelijk uittrekken die aan het serviceluik zijn aangebouwd.

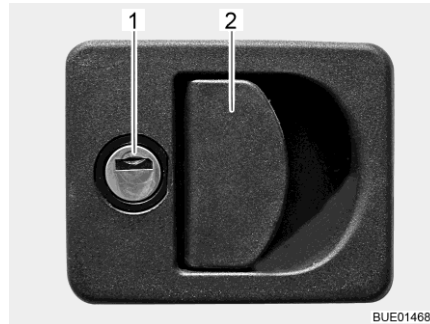

- 1 Cilinderslot  
2 Slotgreep

Afb. 54 Klepslot met greepkom

- Openen:**
- Sleutel in cilinderslot (Afb. 54,1) steken en een kwartslag draaien. Het klepslot is ontgrendeld.
  - Sleutel eruit trekken.
  - Aan de slotgreep (Afb. 54,2) trekken. Het serviceluik is geopend.
- Sluiten:**
- Serviceluik volledig sluiten.
  - Sleutel in cilinderslot steken en een kwartslag draaien. Het klepslot is vergrendeld.
  - Sleutel eruit trekken.

### 7.3.2 Noodontgrendeling garageluik

Het garageluik kan via de noodontgrendeling van binnen worden geopend. De noodontgrendeling kan ook worden gebruikt, wanneer het garageluik met de sleutel is gesloten.

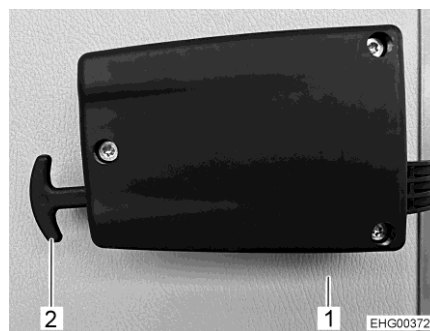

Afb. 55 Noodontgrendeling garageluik

- Garageluik ontgrendelen:**
- Aan beide grepen van de noodontgrendeling (Afb. 55,2) trekken.
  - Garageluik (Afb. 55,1) naar buiten drukken.

### 7.3.3 Klepslot, vierkant

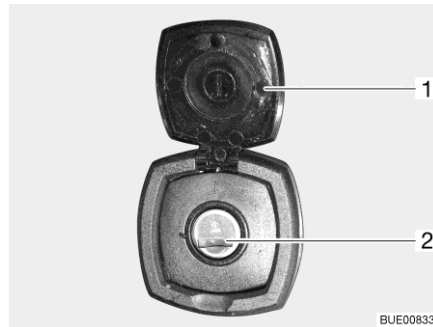

- 1 Afdekkap
- 2 Cilinderslot

Afb. 56 Klepslot, vierkant

- Openen:**
- Afdekkap (Afb. 57,1) openen.
  - Sleutel in cilinderslot (Afb. 57,2) steken en een kwartslag draaien.
  - Sleutel eruit trekken.
- Sluiten:**
- Serviceluik volledig sluiten.
  - Sleutel in cilinderslot steken en een kwartslag draaien.
  - Sleutel eruit trekken.

### 7.3.4 Klepslot, rechthoekig



Afb. 57 Klepslot

- Openen:**
- Sleutel in cilinderslot (Afb. 57,1) steken en een kwartslag draaien.
  - Sleutel eruit trekken.
- Sluiten:**
- Serviceluik volledig sluiten.
  - Sleutel in cilinderslot steken en een kwartslag draaien.
  - Sleutel eruit trekken.

### 7.3.5 Luik voor de 230-V-aansluiting

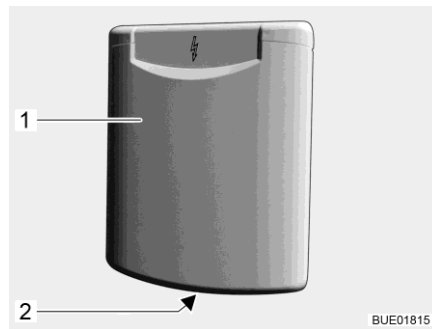

- 1 Serviceluik
- 2 Greepopening

Afb. 58 Luik voor de 230-V-aansluiting

- Openen:** ■ In greepopening (Afb. 58,2) bij het serviceluik (Afb. 58,1) grijpen en het serviceluik naar boven draaien.
- Sluiten:** ■ Het serviceluik naar beneden draaien en dichtdrukken.

### 7.3.6 Afsluitdeksel voor drinkwatervulopening



Afb. 59 Afsluitdeksel voor drinkwatervulopening

De vulopening bevindt zich achter een serviceluik aan de linkerkzijde van het voertuig.

## 7.4 Meubelluiken



- ▷ Voor het begin van de rit alle meubelluiken en binnendeuren sluiten en vergrendelen.
- ▷ De in deze sectie afgebeelde meubelluiken zijn voorbeelden. Al naar gelang het model kunnen de sloten en grepen van de meubelluiken afwijken van de hier weergegeven vorm.

### 7.4.1 Meubelluiken met drukknop

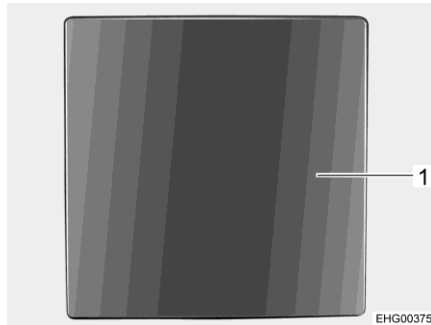

Afb. 60 Drukknop

- Openen:**
- Drukknop (Afb. 60,1) indrukken. De drukknop springt naar buiten.
  - Drukknop vastpakken en meubelluik openen.
- Sluiten:**
- Meubelluik sluiten.
  - Drukknop indrukken, tot deze vastklikt. Na het vastklikken is het meubelluik goed gesloten.

### 7.4.2 Meubelluiken met drukontgrendeling

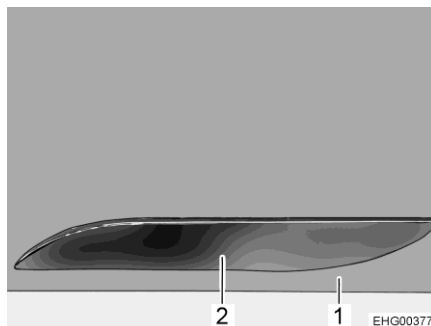

Afb. 61 Drukontgrendeling, gesloten



Afb. 62 Drukontgrendeling, geopend

- Openen:**
- Meubelluik (Afb. 61,1) aan de greep (Afb. 61,2) tegen de romp van de kast drukken. Het meubelluik is ontgrendeld.
  - Meubelluik bij de greep openen.
- Sluiten:**
- Meubelluik bij de greep dichtdrukken tot de vergrendeling hoorbaar vastklikt (Afb. 61).



### 7.4.3 Meubelluiken met ontgrendelingsgreep

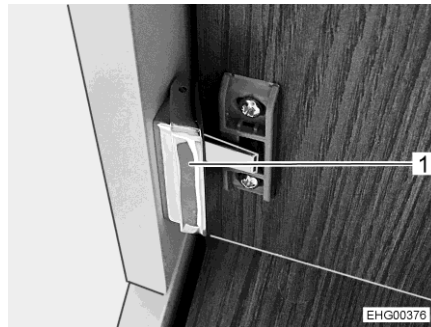

Afb. 63 Ontgrendelingsgreep

- Openen:**
- Ontgrendelingsgreep (Afb. 63,1) indrukken en tegelijk achter het meubelluik grijpen.
  - Meubelluik openen.
- Sluiten:**
- Meubelluik sluiten tot de vergrendeling hoorbaar vastklikt.

### 7.5 Afdekking bodemvak

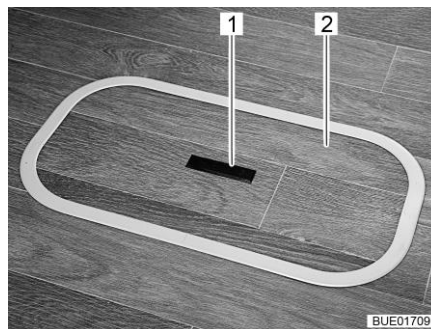

Afb. 64 Afdekking bodemvak (greep verzonken)

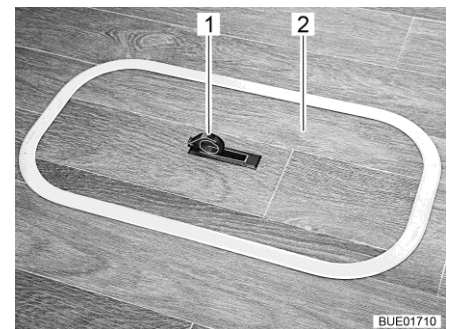

Afb. 65 Afdekking bodemvak (greep uitgeklapt)

- Openen:**
- Aan één kant de greepplaat (Afb. 64,1) naar beneden drukken. De greep (Afb. 65,1) springt naar boven.
  - De afdekking (Afb. 64,2 resp. Afb. 65,2) naar boven afnemen.
- Sluiten:**
- De afdekking in de omlijsting in de bodem plaatsen.
  - Greep naar onder zwenken.

## 7.6 Lichtschakelaar

### 7.6.1 Ingangsbereik



▷ De in deze sectie afgebeelde lichtschakelaars zijn voorbeelden. Al naar gelang het model kunnen het type en de toekenning van de lichtschakelaars afwijken van de hier weergegeven vorm.

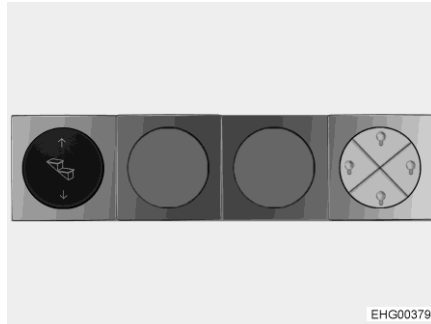

Afb. 66 Schakelaarlijst

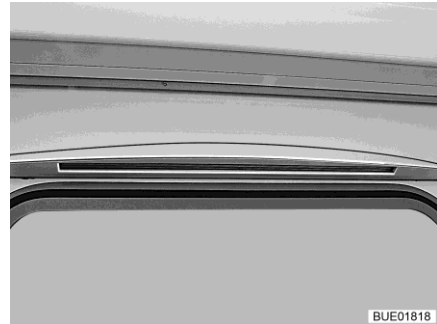

Afb. 67 Voortentverlichting (niet bij uitvoering met markies)

In het ingangsbereik bevinden zich de lichtschakelaars voor de volgende lampen:

- Verlichting ingang
- Verlichting voortent (Afb. 67) (gedeeltelijk speciale uitvoering) (niet bij uitvoering met markies)
- Verlichting woonruimte
- Markiesverlichting (speciale uitvoering)

### 7.6.2 LED-inbouwlamp



Afb. 68 LED-inbouwlamp

In het plafond van het voertuig zijn meerdere LED-inbouwlampen (Afb. 68) ingebouwd.

De schakelaars voor de LED-inbouwlampen zijn in de schakelaarlijst in het ingangsbereik geïntegreerd.

### 7.6.3 Mobiele lamp (speciale uitvoering)



- ▶ Tijdens de rit alle mobiele lampen op het laadstation in de kledingkast bevestigen!

De mobiele lamp kan worden gebruikt als extra lamp, als tafellamp of als zaklamp. De mobiele lamp is uitgerust met een accu die wordt geladen via het laadstation in de kledingkast (Afb. 72). Het laadstation heeft meerdere actieve dockingstations (Afb. 71).



Afb. 69 Mobiele lamp (ingeschoven)



Afb. 70 Mobiele lamp (uitgeschoven)

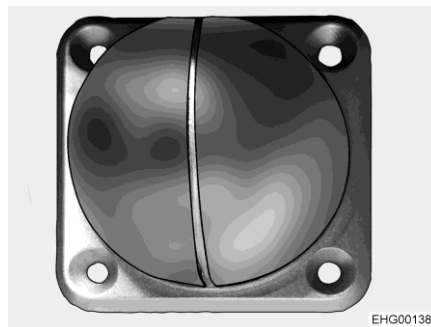

Afb. 71 Dockingstation (actief en passief)

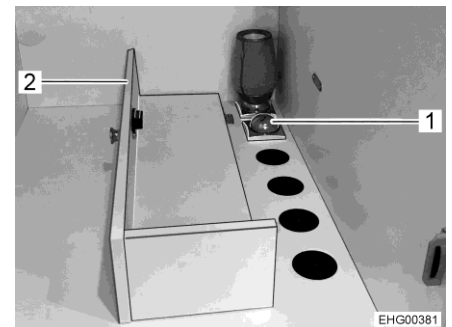

Afb. 72 Laadstation in de kledingkast

#### Gebruik als extra lamp

De mobiele lamp is ingeschoven (Afb. 69) en wordt in een passief dockingstation (Afb. 71) gestoken.

#### Gebruik als tafellamp

De mobiele lamp is uitgeschoven (Afb. 70) en wordt op de tafel of op een willekeurige andere plaats neergezet.

#### Gebruik als zaklamp

De mobiele lamp is uitgeschoven (Afb. 70) en wordt gebruikt als zaklamp.

#### Inschakelen/uitschakelen:

- Op de aan/uit-schakelaar (Afb. 69,1) drukken.

#### Dimmen:

- De aan/uit-schakelaar (Afb. 69,1) ingedrukt houden.



- ▷ De laatste ingestelde lichtintensiteit wordt opgeslagen.

- Laden:
- In de kledingkast afdekking (Afb. 72,2) omklappen.
  - Lamp inschuiven (Afb. 69) en in het actieve dockingstation in de kledingkast (Afb. 71 en Afb. 72,1) steken.

De LED (Afb. 69,2) naast de aan/uit-schakelaar geeft de laadtoestand aan.

LED rood betekent dat de accu wordt geladen.

LED groen betekent dat de accu is geladen.



- ▷ Bij plaatsing in het actieve dockingstation gaat de LED 30 seconden rood branden.

#### 7.6.4 Kledingkastverlichting



- ▷ De kledingkastverlichting kan uit de vastgeschroefde houder (Afb. 73,1) getrokken worden en als zaklamp gebruikt worden.
- ▷ Wanneer de kledingkastdeur gesloten wordt, wordt de kledingkastverlichting automatisch uitgeschakeld.
- ▷ Een lichtsensor zorgt ervoor dat de kledingkastverlichting alleen brandt indien het donker is. Zo wordt voorkomen dat de kledingkastverlichting per ongeluk bij daglicht ingeschakeld wordt en de batterijen voortijdig leegraken.

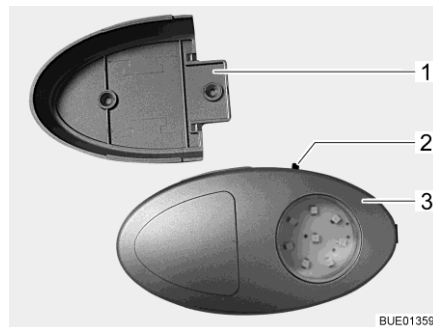

Afb. 73 Kledingkastverlichting/zaklamp

De schakelaar voor het in- en uitschakelen (Afb. 73,2) is direct bij de kledingkastverlichting (Afb. 73,3) aangebracht.

### 7.6.5 Staaflamp in garage achter

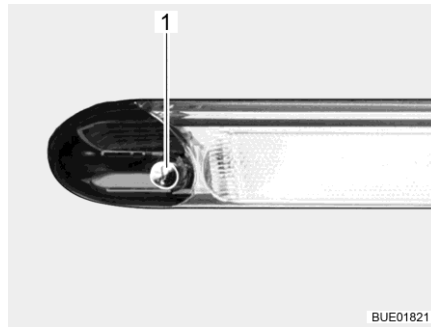

Afb. 74 Staaflamp in garage achter

Voor het in- en uitschakelen met de hand over de sensor (Afb. 74,1) op de lamp bewegen.

## 7.7 Lichtregeling

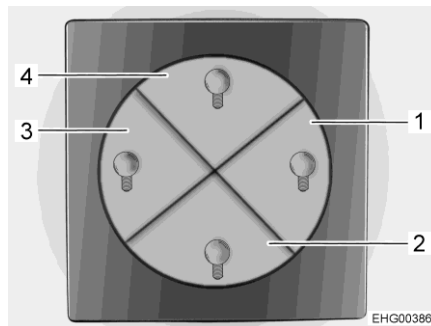

Afb. 75 Schakelaar voor lichtregeling

Het voertuig is met een systeem voor lichtregeling uitgerust. Via dit systeem kunnen verschillende lichtscenario's voor het woon- en slaapgedeelte worden ingeschakeld.

De schakelaar voor de lichtregeling is in de schakelaarlijst in het ingangsbereik geïntegreerd en heeft 4 drukknoppen voor de volgende lichtscenario's:

- Hoofdlicht woonruimte (plafondverlichting) (drukknop 4 in Afb. 75)
- Ambient-verlichting woonruimte (indirecte verlichting door LED-strips aan de zijkant) (drukknop 2 in Afb. 75)
- Hoofdlicht slaapgedeelte (plafondverlichting) (drukknop 3 in Afb. 75)
- Ambient-verlichting slaapgedeelte (indirecte verlichting door LED-strips aan de zijkant) (drukknop 1 in Afb. 75)

## 7.8 Houder voor flatscreen



- ▶ Voor het begin van de rit het flatscreen en de beeldschermhouder in de basispositie brengen en vergrendelen. Wanneer de beeldschermhouder in een TVkast is ingebouwd: TV-kast sluiten.

### 7.8.1 Houder met eendelige scharnierarm

De flatscreen is aan een eendelige scharnierarm bevestigd en kan zijdelings worden verschoven.

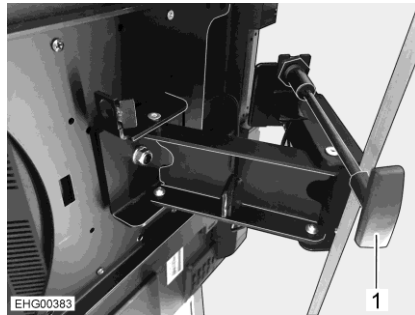

Afb. 76 Houder (eendelige scharnierarm)

- Positioneren:**
- Aan greep (Afb. 76,1) trekken en vasthouden. De flatscreen is vergrendeld.
  - Flatscreen in gewenste positie verschuiven.
  - Greep loslaten. Het flatscreen is vergrendeld.
- Opbergen:**
- Aan greep trekken en vasthouden.
  - Flatscreen in de uitgangspositie terugschuiven tot de vergrendeling hoorbaar vastklikt.

## 7.8.2 Houder met tweedelige scharnierarm

De flatscreen is aan een tweedelige scharnierarm bevestigd en kan zijdelings worden gezwenkt.

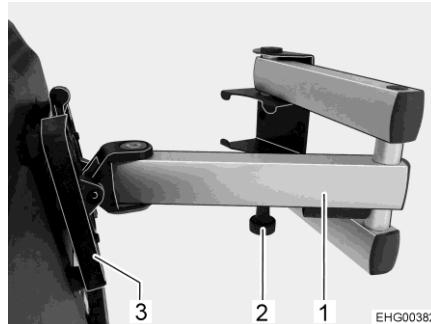

Afb. 77 Houder (tweedelige scharnierarm)

- Positioneren:**
- Aan de ontgrendelingsknop (Afb. 77,2) trekken. De scharnierarm (Afb. 77,1) is ontgrendeld.
  - Flatscreen in de gewenste positie zwenken.
  - Flatscreen met beide handen bij de bovenste en onderste rand vastpakken en de gewenste hellingshoek instellen.
- Opbergen:**
- Flatscreen terugdraaien in de uitgangspositie, totdat de houder (Afb. 77,3) hoorbaar in de vergrendeling vastklikt.

## 7.9 Ventilieren



- ▶ De zuurstof binnen in het voertuig wordt door ademen of door het gebruik van op gas werkende inbouwapparaten verbruikt. Daarom moet de verbruikte lucht voortdurend worden ververs. Met het oog hierop zijn in het voertuig kunstmatige ventilatieopeningen (bijv. dakluiken met kunstmatige ventilatie, paddestoeldakventilators of vloerventilators) ingebouwd. Kunstmatige ventilatieopeningen noch van binnen noch van buiten afdekken, bijv. met een wintermat, of dichtzetten. Kunstmatige ventilatieopeningen vrijhouden van sneeuw en bladeren. Er dreigt verstikkingsgevaar door een verhoogd CO<sub>2</sub>-gehalte.



- ▷ Bij voertuigen met een hefbed achter en een dakluik kan zich bij de dakomranding condenswater ophopen, wanneer het hefbed achter in de bovenste positie staat.

Wanneer het voertuig is opgesteld, het hefbed achter een stukje laten zakken om de luchtcirculatie te verbeteren.



- ▷ Bij bepaalde weersomstandigheden kan ondanks toereikende ventilatie condenswater ontstaan aan metalen voorwerpen (bijv. schroefverbindingen aan de bodem van het voertuig).
- ▷ Bij opengewerkte plaatsen (bijv. paddestoeldakventilatoren, dakluikranden, contactdozen, vulopeningen, luiken enz.) kunnen bijkomende koudebruggen ontstaan.

### Condenswater

Door regelmatig en doelgericht ventileren voor een continue luchtverversing zorgen. Alleen op deze manier wordt verhinderd, dat zich bij koeler weer condenswater en als gevolg daarvan schimmel vormt. Als verwarming, luchtverdeling en ventilatie op elkaar zijn afgestemd, kan in koele seizoenen een aangenaam woonklimaat worden gecreëerd. Om tocht te vermijden de luchtuitstroomopeningen op het dashboard sluiten en de luchtverdeling van het basisvoertuig op circulatielucht zetten.

Het voertuig bij langere stilstand af en toe goed doorluchten, met name in de zomer, omdat er warmteophoping mogelijk is. Daarbij niet alleen het interieur, maar ook de van buitenaf toegankelijke opbergruimten ventileren. Wanneer het voertuig in een gesloten ruimte is ondergebracht (bijv. garage), ook de staanplaats ventileren. Optredend condenswater kan schimmelvorming tot gevolg hebben.

## 7.10 Ramen



- ▷ De ramen zijn uitgerust met verduisteringsrollo of vouwverduistering en met rolhor of vouwbare hor. Verduisteringsrollo en rolhor springen na het losmaken van de vergrendeling door trekkracht automatisch terug in de uitgangspositie. Om het trekmechanisme niet te beschadigen het verduisteringsrollo of rolhor vasthouden en langzaam in de uitgangspositie terugbrengen. De vouwverduistering en de vouwbare hor bestaan uit dun weefsel. Om de vouwverduistering of de hor niet te beschadigen, de vouwverduistering of de hor voorzichtig aan de greep in de uitgangspositie terugbrengen.
- ▷ Rolgordijnen niet gedurende langere tijd gesloten houden, anders kan er materiaalvermoeidheid optreden.
- ▷ Als het verduisteringsrollo of de vouwverduistering helemaal is gesloten, kan er bij sterke zonnestraling warmteophoping tussen het verduisteringsrollo/de vouwverduistering en het raam optreden. Het raam kan beschadigd worden.  
 Als de verduistering in de onderste rolgordijnbehuizing ingebouwd is, de verduistering bij sterke zonnestraling daarom slechts voor 2/3 sluiten. Zo kan de warmte tussen raam en verduistering ontsnappen.  
 Als de verduistering in de onderste rolgordijnbehuizing ingebouwd is, de verduistering helemaal sluiten en regelmatig openen.  
 Daarnaast het raam in de stand "continue ventilatie" brengen.
- ▷ Voor het begin van de rit de ramen sluiten.
- ▷ Al naargelang het weer de ramen zo ver sluiten, dat er geen vocht kan binnendringen.
- ▷ Voor het openen en sluiten van de ramen dienen alle vergrendelingshendels die aan de ramen zijn gemonteerd geopend of gesloten te worden.





- ▷ Bij het verlaten van het voertuig altijd de ramen sluiten.
- ▷ Binnen in het dubbele plexiglasraam kan zich bij sterke temperatuurverschillen of extreme weersomstandigheden een lichte aanslag van condenswater vormen. Het raam is zo geconstrueerd dat condenswater bij een stijgende buitentemperatuur gemakkelijk kan verdampen. Voor beschadiging van het dubbele plexiglasraam door condenswater hoeft men niet te vrezen.

### 7.10.1 Uitzetbaar raam



- ▷ Als ramen met automatische uitzetters zijn gemonteerd, het raam helemaal openen, om de vergrendeling vrij te geven. Als de vergrendeling niet opgeheven en het raam toch gesloten wordt, kan het raam wegens de grote tegendruk breken.
- ▷ Bij het openzetten van de uitzetbare ramen erop letten dat er geen vervormingen optreden. Uitzetbare ramen gelijkmatig openen en sluiten.
- ▷ Als de vergrendelingshendel met een vergrendelingsknop uitgerust is, bij elke bediening van de vergrendelingshendel de vergrendelingsknop indrukken.

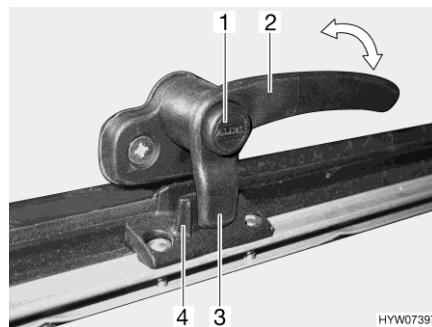

Afb. 78 Vergrendelingshendel met vergrendelingsknop in stand "gesloten"

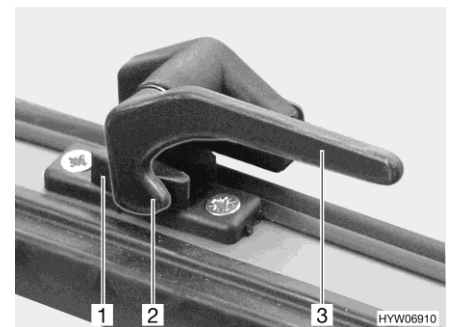

Afb. 79 Vergrendelingshendel in stand "gesloten"

- Openen:**
- Indien aanwezig, de vergrendelingsknop (Afb. 78,1) indrukken en ingedrukt houden.
  - De vergrendelingshendel (Afb. 78,2 of Afb. 79,3) een kwartslag naar het midden van het raam draaien.



Afb. 80 Uitzetbaar raam met draaibare uitzetters



Afb. 81 Uitzetbaar raam met automatische uitzetters

- Uitzetbaar raam met draaibare uitzetter: Het uitzetbaar raam tot de gewenste stand openen en met kartelknop (Afb. 80,1) vastzetten.
- Uitzetbaar raam met automatische uitzetter: Het uitzetbaar raam tot de gewenste vergrendelstand openen. De automatische uitzetter (Afb. 81,1) vergrendelt automatisch.

Het uitzetbaar raam blijft vergrendeld in de gewenste stand.

- Sluiten:**
- Uitzetbaar raam met draaibare uitzetter: Kartelknop (Afb. 80,1) draaien tot de bevestiging los is.
  - Uitzetbaar raam met automatische uitzetter: Het uitzetbaar raam zo ver openen, tot de vergrendeling is opgeheven.
  - Het uitzetbaar raam sluiten.
  - Indien aanwezig, de vergrendelingsknop (Afb. 78,1) indrukken en ingedrukt houden.
  - De vergrendelingshendel (Afb. 78,2 of Afb. 79,3) een kwartslag naar het raamkozijn draaien.
  - De vergrendelingsneus (Afb. 78,3 of Afb. 79,2) van de vergrendelingshendel ligt geheel aan de binnenzijde van de raamvergrendeling (Afb. 78,4 of Afb. 79,1).

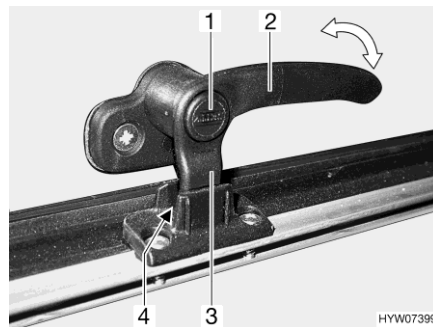

Afb. 82 Vergrendelingshendel met vergrendelingsknop in stand "continue ventilatie"

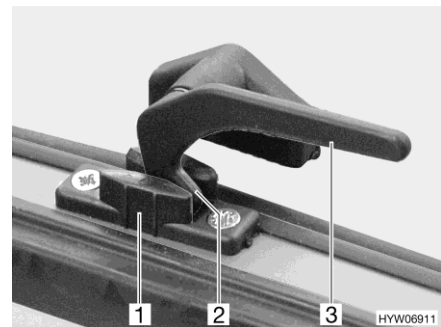

Afb. 83 Vergrendelingshendel in stand "vast afgesloten"

### Continue ventilatie

Met de vergrendelingshendel kan het uitzetbaar raam in twee verschillende standen worden gezet:

- In stand "continue ventilatie" (Afb. 82 en Afb. 83)
- In stand "vast afgesloten" (Afb. 78 en Afb. 79)

Om het uitzetbaar raam in de stand "continue ventilatie" te brengen:

- Indien aanwezig, de vergrendelingsknop (Afb. 82,1) indrukken en ingedrukt houden.
- De vergrendelingshendel (Afb. 82,2 of Afb. 83,3) een kwartslag naar het midden van het raam draaien.
- Het uitzetbaar raam licht naar buiten duwen.
- De vergrendelingshendel weer terugdraaien. De vergrendelingsneus (Afb. 82,3 of Afb. 83,2) van de vergrendelingshendel daarbij in de uitsparing van de raamvergrendeling (Afb. 82,4 of Afb. 83,1) schuiven.
- Indien aanwezig, de vergrendelingsknop (Afb. 82,1) loslaten.
- Zorg ervoor, dat de vergrendelingsknop niet is ingedrukt, maar de vergrendelingshendel borgt.

Het uitzetbare raam mag tijdens de rit niet in de stand "continue ventilatie" staan.

Bij regen kan er spatwater in de woonruimte binnendringen, als het uitzetbare raam in de stand "continue ventilatie" staat. Daarom de uitzetbare ramen volledig sluiten.

### 7.10.2 Schuifraam met drukvergrendeling



Afb. 84 Schuifraam, vergrendelt

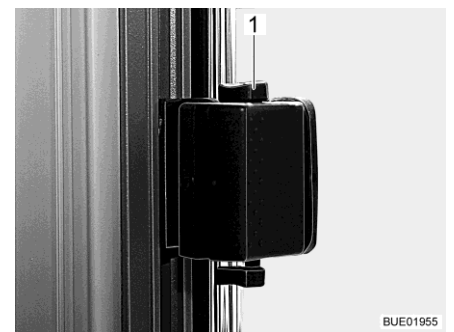

Afb. 85 Schuifraam, ontgrendelt

- Openen:**
- Grendel (Afb. 84,1) naar beneden drukken.
  - Raam tot de gewenste stand openen.
- Sluiten:**
- Raam sluiten tot aan de aanslag.
  - Grendel (Afb. 85,1) naar boven drukken.

### 7.10.3 Vouwverduistering en rolhor

De ramen zijn uitgerust met vouwverduistering en rolhor. De rolhor kan alleen samen met de vouwverduistering worden verschoven.

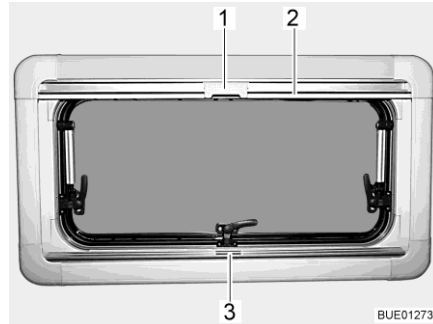

Afb. 86 Uitzetbaar raam

**Vouwverduistering** De vouwverduistering bevindt zich in de rolgordijnbehuizing onderaan.

**Sluiten:** ■ Vouwverduistering in het midden van de greeplijst (Afb. 86,3) vastpakken, van onder naar boven trekken en op de gewenste hoogte loslaten. De vouwverduistering blijft in deze hoogte staan.

**Openen:** ■ De vouwverduistering in het midden van de greeplijst vasthouden en naar beneden schuiven.

**Rolhor** De rolhor bevindt zich in de rolgordijnbehuizing bovenaan.

**Sluiten:** ■ Rolhor aan de greeplijst (Afb. 86,2) naar beneden trekken tot deze tegen de greeplijst van de vouwverduistering (Afb. 86,3) stoot.  
■ Arretering (Afb. 86,1) op rolhor met de greeplijst van de vouwverduistering vergrendelen.

**Openen:** ■ Arretering (Afb. 86,1) op rolhor boven naar achteren drukken.  
■ Rolhor aan de greeplijst (Afb. 86,2) langzaam terugbrengen.

### 7.10.4 Vouwverduisteringen voor voorruit, bestuurdersraam en passagiersraam

Voor de bediening van de met de hand verstelbare vouwverduistering zie sectie 5.13.1.

Voor de bediening van de elektrisch verstelbare vouwverduistering zie sectie 5.13.2.

## 7.11 Dakluiken

Afhankelijk van het model zijn in het voertuig dakluiken met of zonder kunstmatige ventilatie ingebouwd. Als er een dakluik zonder kunstmatige ventilatie is ingebouwd, vindt de ventilatie plaats met de paddestoeldakventilatoren.



- ▶ De ventilatieopeningen van de kunstmatige ventilatie altijd open houden. Kunstmatige ventilatieopeningen nooit afdekken, bijv. met een wintermat, of dichtzetten. Kunstmatige ventilatieopeningen vrijhouden van sneeuw en bladeren.



- ▷ De dakluiken zijn uitgerust met verduisteringsrollo of vouwverduistering en met rolhor of vouwbare hor. Verduisteringsrollo en rolhor springen na het losmaken van de vergrendeling door trekkracht automatisch terug in de uitgangspositie. Om het trekmechanisme niet te beschadigen het verduisteringsrollo of rolhor vasthouden en langzaam in de uitgangspositie terugbrengen. De vouwverduistering en de vouwbare hor bestaan uit dun weefsel. Om de vouwverduistering of de hor niet te beschadigen, de vouwverduistering of de hor voorzichtig aan de greep in de uitgangspositie terugbrengen.
- ▷ Rolgordijnen niet gedurende langere tijd gesloten houden, anders kan er materiaalvermoeidheid optreden.
- ▷ Als het verduisteringsrollo resp. de vouwverduistering helemaal is gesloten, kan er bij sterke zonnestraling warmteopbouw tussen het verduisteringsrollo/de vouwverduistering en het dakluik optreden. Het dakluik kan beschadigd worden. Daarom bij sterke zonnestraling het verduisteringsrollo/de vouwverduistering maar voor 2/3 sluiten. Het dakluik iets openen of in ventilatiestand brengen.
- ▷ Al naargelang het weer de dakluiken zo ver sluiten, dat er geen vocht kan binnendringen.
- ▷ Niet op de dakluiken gaan staan.
- ▷ Voor het begin van de rit de dakluiken sluiten.
- ▷ Voor het begin van de rit de vergrendeling van de dakluiken controleren.



- ▷ Bij het verlaten van het voertuig altijd de dakluiken sluiten.

### 7.11.1 Heki-dakluik

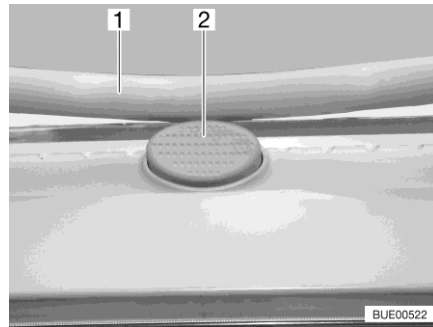

Afb. 87 Vergrendelingsknop (Heki-dakluik)

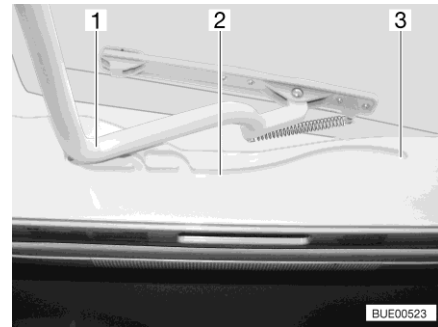

Afb. 88 Geleiding (Heki-dakluik)

Het Heki-dakluik wordt aan één kant omhoog gezet.

- Openen:**
- De vergrendelingsknop (Afb. 87,2) indrukken en de beugel (Afb. 87,1) met beide handen naar beneden trekken.
  - De beugel (Afb. 88,1) in de geleidingen (Afb. 88,2) tot in de achterste positie (Afb. 88,3) trekken.
- Sluiten:**
- De beugel (Afb. 88,1) met beide handen licht naar boven drukken.
  - De beugel in de geleidingen terugschuiven.
  - De beugel met beide handen naar boven drukken, tot de beugel boven de vergrendelingsknop (Afb. 87,2) ligt.

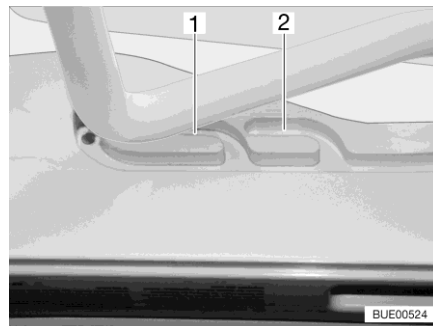

Afb. 89 Geleiding (ventilatiestand)

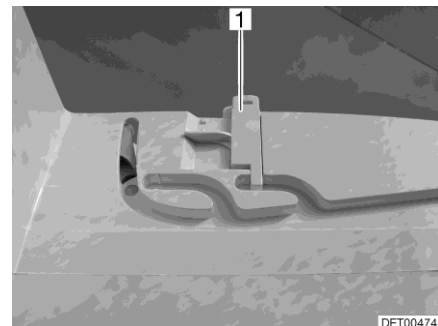

Afb. 90 Vergrendeling (ventilatiestand)

#### Ventilatiestand

Het Heki-dakluik kan in twee ventilatiestanden worden gezet: Stand voor slecht weer (Afb. 89,1) en middelste stand (Afb. 89,2). Afhankelijk van het model kan het dakluik in de middelste stand met de beide grendels (Afb. 90,1) links en rechts aan het frame van het dakluik worden vergrendeld.

- De vergrendelingsknop (Afb. 87,2) indrukken en de beugel (Afb. 87,1) met beide handen naar beneden trekken.
- De beugel in de geleidingen (Afb. 88,2) tot de gewenste stand trekken.
- De beugel licht naar boven drukken en in de gekozen geleiding (Afb. 89,1 of 2) schuiven en evt. vergrendelen.

**Vouwverduistering** Om de vouwverduistering te sluiten en te openen:

- Sluiten:** ■ De vouwverduistering aan de greep uittrekken en in gewenste stand loslaten. De vouwverduistering blijft in deze positie staan.
- Openen:** ■ De vouwverduistering aan de greep langzaam in uitgangspositie schuiven.

**Hor** Om de hor te sluiten en te openen:

- Sluiten:** ■ De hor met de greep naar de tegenoverliggende greep van de vouwverduistering trekken.
- Openen:** ■ De greep aan de hor achteraan indrukken. De vergrendeling wordt ontgrendeld.
- De hor met de greep langzaam terugschuiven.

### 7.11.2 Dakluik met kliksluiting

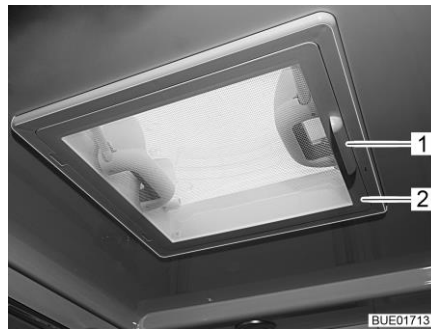

Afb. 91 Dakluik met kliksluiting

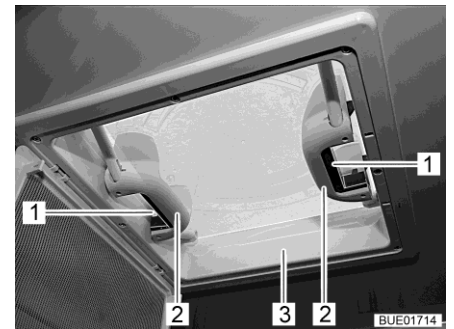

Afb. 92 Grepen met kliksluitingen

Het dakluik kan aan één of beide kanten omhoog worden gezet.

- Openen:** ■ De hor (Afb. 91,2) aan de greep (Afb. 91,1) naar beneden zwenken.
- Kliksluiting (Afb. 92,1) naar de binnenkant van het dakluik (Afb. 92,3) drukken. Tegelijkertijd met de greep (Afb. 92,2) het dakluik naar boven drukken.
- Hor naar boven schuiven, tot deze vastklikt.
- Sluiten:** ■ De hor (Afb. 91,2) aan de greep (Afb. 91,1) naar beneden zwenken.
- Het dakluik (Afb. 92,3) aan beide grepen (Afb. 92,2) krachtig naar beneden trekken, tot beide kliksluitingen (Afb. 92,1) zijn vergrendeld.
- Hor naar boven schuiven, tot deze vastklikt.

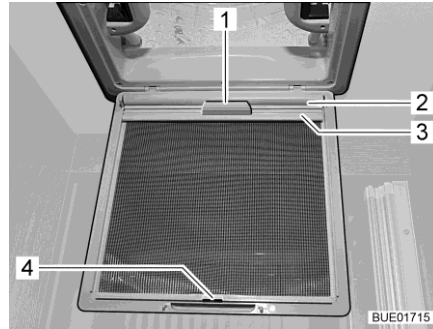

Afb. 93 Verduisteringsrollo (dakluik)

### Verduisteringsrollo

Al naargelang de uitvoering is een verduisteringsrollo gemonteerd.

- Sluiten:**
- De hor (Afb. 91,2) aan de greep (Afb. 91,1) naar beneden zwenken.
  - Verduisteringsrollo (Afb. 93,2) aan de greep (Afb. 93,1) eruit trekken en de houder (Afb. 93,3) in de haken (Afb. 93,4) van de hor vasthaken.
  - Hor naar boven schuiven, tot deze vastklikt.
- Openen:**
- De hor (Afb. 91,2) aan de greep (Afb. 91,1) naar beneden zwenken.
  - De houder (Afb. 93,3) uit de haak (Afb. 93,4) nemen en het verduisteringsrollo (Afb. 93,2) aan de greep (Afb. 93,1) langzaam terugschuiven.
  - Hor naar boven schuiven, tot deze vastklikt.

## 7.12 Tafels

Afhankelijk van het model en de uitrusting zijn verschillende tafels ingebouwd. Onderscheid tussen de tafels kan gemaakt worden aan de hand van de volgende kenmerken:

### Vaste tafel

Tafelpoot	Tafelblad	Ombouw tot bed-onderstel
Aan de vloer vastgeschroefd	Verschuifbaar, uitklapbaar, verlengbaar	Mogelijk



- ▷ De tafels beschikken al naargelang het model over afzonderlijke of meerdere van de hierboven genoemde verstelmogelijkheden en kenmerken.

Hierna wordt de basisbediening van de tafels beschreven. Het type en de positie van de bedieningselementen kunnen in enkele gevallen iets afwijken.



### 7.12.1 Vaste tafel, inklapbaar

**Tafelpoot** De tafelpoot is aan de vloer vastgeschroefd. De tafel kan tot een bed-onderstel worden omgebouwd.

**Tafelblad** Het tafelblad kan in lengte- en dwarsrichting verschoven worden. Het tafelblad kan worden ingeklapt voor meer bewegingsvrijheid in de woonruimte.

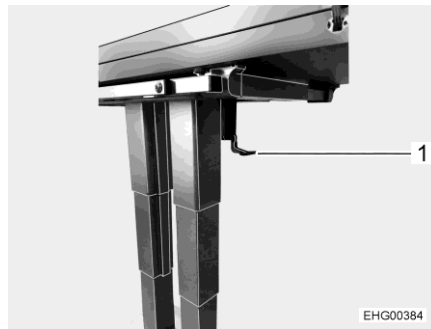

Afb. 94 Tafel, onderkant

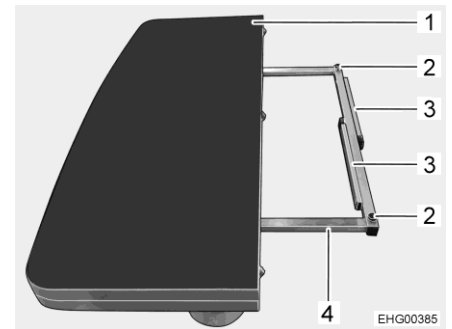

Afb. 95 Tafelblad, ingeklapt

- Tafelblad verschuiven:**
- De vergrendelingshendel (Afb. 94,2) naar beneden klappen.
  - Tafelblad in gewenste stand schuiven.
  - De vergrendelingshendel weer naar boven klappen.
- Tafelblad uitklappen:**
- Tafelbladframe (Afb. 95,4) uittrekken.
  - Tafelbladhelft (Afb. 95,1) omklappen en op het tafelbladframe leggen.
  - Indien nodig, met behulp van de twee draaiknoppen (Afb. 95,2) de hoogte van het tafelblad afstellen.
- Tafelblad inklappen:**
- Tafelbladhelft omklappen.
  - Tafelbladframe inschuiven.



- ▷ Voor het laten zakken van het tafelblad de kussens van de banken verwijderen of het tafelblad (afhankelijk van de inbouwverhoudingen) verschuiven.

- Ombouw tot bed-onderstel:**
- Tafelblad lager zetten. Hiervoor het tafelblad eerst kort naar boven drukken en vervolgens naar beneden drukken.
  - Beide steunpoten (Afb. 95,3) uitklappen.

### 7.13 Bedden



- ▶ Altijd de aanwezige valbeveiligingen gebruiken.
- ▶ Aanwezige valbeveiligingen nooit verwijderen of demonteren.
- ▶ Wanneer er toegangshulpmiddelen (bijv. opklapbare treden) beschikbaar zijn, deze bij het in en uit bed stappen altijd gebruiken.

### 7.13.1 Hefbed, elektrisch bedienbaar



- ▶ Het hefbed met maximaal 200 kg belasten.
- ▶ Bij het neerlaten of optillen niet tussen bed en zijwand grijpen. Be-  
knellingsgevaar!
- ▶ Het bed uitsluitend neerlaten of heffen als er zich geen personen in  
het hefbed bevinden.
- ▶ Het bed alleen neerlaten als het neerlaatbereik vrij is.
- ▶ Het hefbed zover neerlaten dat het niet op hindernissen zoals hoofd-  
steunen, kussens of dergelijke ligt. Dergelijke hindernissen waar moge-  
lijk voor het neerlaten verwijderen.
- ▶ Kinderen niet met het hefbed laten spelen.
- ▶ De sleutel voor het bedieningspaneel buiten bereik van kinderen be-  
waren.
- ▶ Het hefbed alleen gebruiken als het veiligheidsnet is gespannen.
- ▶ Voor kinderen passende, afzonderlijke kinderbedden of reiswiegen ge-  
bruiken.
- ▶ Kleine kinderen nooit zonder toezicht in het hefbed laten.
- ▶ Met name bij kleine kinderen onder de 6 jaar altijd erop letten dat ze  
niet uit het hefbed kunnen vallen.



- ▷ Voor het begin van de rit moet het hefbed in de bovenste eindstand  
staan. Geen blokkerende voorwerpen of beddengoed op het hefbed be-  
waren, zodat het hefbed in de bovenste eindstand kan schuiven.

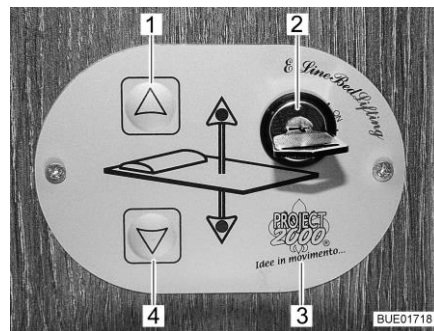

Afb. 96 Bedieningsgedeelte

#### Bedieningsgedeelte

Met de toetsen (Afb. 96,1 en 4) op het bedieningspaneel (Afb. 96,3) wordt het hefbed neergelaten of opgeheven. Met de sleutelschakelaar (Afb. 96,2) wordt het bedieningspaneel tegen onbevoegd gebruik beveiligd.

Het hefbed is in de hoogte traploos instelbaar.

#### Hefbed neerlaten:

- Hindernissen in het uitschuifbereik van het hefbed verwijderen: Stoelen naar voren schuiven en draaien, kussens evt. verwijderen of omklappen.
- Lampen onder het hefbed uitschakelen.
- Sleutel in de sleutelschakelaar (Afb. 96,2) 90° met de klok mee naar de stand "On" draaien. Het bedieningspaneel (Afb. 96,3) is geactiveerd.

- Pijltjestoets (Afb. 96,4) indrukken en zolang ingedrukt houden totdat het hefbed in de gewenste positie naar beneden is geschoven.
- Ervoor zorgen dat het hefbed niet op hindernissen zoals hoofdsteunen, kussens of dergelijke ligt.

**Hefbed optillen:**

- Leeslampen in hefbed uitschakelen.
- Pijltjestoets (Afb. 96,1) indrukken en zolang ingedrukt houden totdat het hefbed in de eindstand naar boven is geschoven.
- Ervoor zorgen dat geen voorwerpen tussen dak en hefbed klemmen.

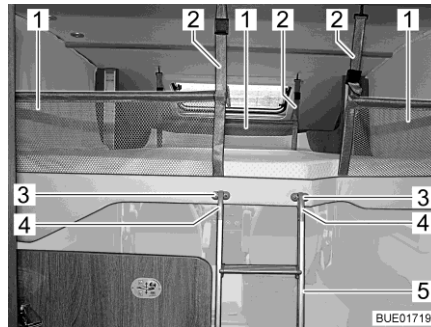

Afb. 97 Hefbed met gespannen veiligheidsnet

**Veiligheidsnet**

De drie veiligheidsnetten (Afb. 97,2) met de veiligheidsriemen liggen in het hefbed onder de matras. De veiligheidsnetten pas opspannen, als er zich reeds personen in het hefbed bevinden.



- ▷ Wanneer het hefbed tot minder dan 1 meter hoogte is neergelaten, kunnen de veiligheidsnetten niet meer worden gespannen.

**Opspannen:**

- Veiligheidsriemen (Afb. 97,1) in de haken aan het plafond hangen.

**Bedladder**

Wanneer het hefbed meer dan 1 meter is opgeheven, het hefbed uitsluitend opgaan met de meegeleverde bedladder.

**Vasthaken:**

- Beide beugels (Afb. 97,4) van de bedladder (Afb. 97,5) in de houders (Afb. 97,3) vasthaken.

**Opbergen:**

- Bedladder (Afb. 97,5) uit de houders (Afb. 97,3) uithaken.
- Bedladder tijdens de rit veilig onder het matras opbergen.

**Noodbedrijf**

Wanneer het hefbed niet meer met de pijltjestoetsen (Afb. 96,1 en 4) kan worden bewogen, eerst de zekeringen controleren (zie sectie 9.10.1). Wanneer de zekeringen in orde zijn, maar het hefbed desondanks niet kan worden bewogen, kan het hefbed in noodbedrijf met de hand worden bediend.



- ▷ De aandrijving bevindt zich onder een deksel achter in het middelste gedeelte van het hefbed.

- Matras van het hefbed nemen en inhoud van de opbergkasten zoveel mogelijk verminderen.
- Meegeleverde slinger of inbussleutel in de houder aan de aandrijving steken.
- Slinger of inbussleutel met de hand draaien tot het hefbed de bovenste parkeerstand heeft bereikt.

### 7.14 Doucheaansluiting voor buitendouche (speciale uitvoering)



- ▶ De buitendouche alleen gebruiken, wanneer de afstand tot de dichtstbijzijnde elektrische apparaten of aansluitingen ten minste 1,20 m bedraagt. Gevaar van elektrische schok!



- ▷ Bij langere stilstand en vorstgevaar de waterinstallatie leegmaken.

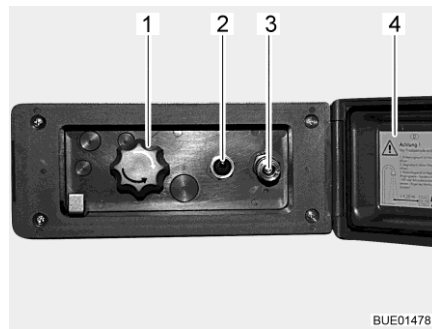

Afb. 98 Doucheaansluiting buiten

- Buitendouche aansluiten:**
- Deksel (Afb. 98,4) ontgrendelen en openen.
  - Slang van de buitendouche op snelsluiting (Afb. 98,3) aansluiten.
- Douche gebruiken:**
- Waterpomp met schakelaar (Afb. 98,2) inschakelen.
  - Watertemperatuur met draaiknop (Afb. 98,1) naar wens instellen.
  - Waterpomp met schakelaar (Afb. 98,2) uitschakelen.
- Doucheaansluiting sluiten:**
- Waterpomp met schakelaar (Afb. 98,2) uitschakelen.
  - Slang van snelsluiting loskoppelen. De snelsluiting is voorzien van een terugslagventiel, zodat er geen water meer naar buiten kan komen.
  - Deksel (Afb. 98,4) sluiten en met sleutel vergrendelen.
- Leegmaken:**
- Slang van de buitendouche op snelsluiting aansluiten. Het terugslagventiel wordt geopend en de toevoerleidingen kunnen leeglopen.
  - Draaiknop (Afb. 98,1) in de middelste stand zetten.
  - Waterinstallatie leegmaken (zie sectie 11.2.5).

## Hoofdstukoverzicht

In dit hoofdstuk staan instructies voor de gasinstallatie van het voertuig. De bediening van de op gas werkende apparaten van het voertuig is in hoofdstuk 10 beschreven.

### 8.1 Algemeen



- ▶ De gebruiker van de gasinstallatie is verantwoordelijk voor het laten uitvoeren van periodieke controles en het in acht nemen van de onderhoudsintervallen.
- ▶ Voor het begin van de rit, bij het verlaten van het voertuig of als de gastoestellen niet gebruikt worden, alle gasafsluitkranen en de hoofdafsluitkraan aan de gasfles sluiten.
- ▶ Bij het tanken, op veerboten en in de garage moeten alle op gas werkende apparaten uitgeschakeld zijn (al naargelang uitvoering: verwarming, kookplaat, bakoven, grill, koelkast). Explosiegevaar!
- ▶ Wanneer een op gas werkend apparaat wordt gebruikt, het apparaat niet in gesloten ruimtes (bijv. garages) in gebruik nemen. Vergiftigings- en verstikkingsgevaar!
- ▶ De gasinstallatie alleen door een geautoriseerde werkplaats laten onderhouden, repareren of wijzigen.
- ▶ De gasinstallatie voor de ingebruikname en conform de nationale bepalingen door een geautoriseerde werkplaats laten controleren. Dit geldt ook voor niet aangemelde voertuigen. Bij wijzigingen aan de gasinstallatie de gasinstallatie meteen door een geautoriseerde werkplaats laten controleren.
- ▶ Ook de gasdrukregelaar, de gaslangen en de gasafvoerbuizen moeten worden gecontroleerd. De gasdrukregelaar en de gaslangen moeten overeenkomstig de nationaal vastgestelde periodes (maximaal na 10 jaar) worden vervangen. De eigenaar van het voertuig is verantwoordelijk voor het initiatief van de maatregel.
- ▶ Bij een defect aan de gasinstallatie (gaslucht, hoog gasverbruik) bestaat explosiegevaar! Onmiddellijk de hoofdafsluitkraan op de gasfles sluiten. Ramen en deuren openen en goed ventileren.
- ▶ Bij een defect aan de gasinstallatie: Niet roken, geen open vuur en geen elektrische apparaten (lichtschakelaar enz.) bedienen. Dichtheid gasvoerende delen en leidingen met lekzoek-spray controleren. Niet met open vuur controleren.
- ▶ Op inwendige aansluitstukken mogen alleen de daarvoor bestemde apparaten aangesloten zijn. Een apparaat niet buiten het voertuig gebruiken wanneer het op een inwendig aansluitstuk is aangesloten.
- ▶ Voor ingebruikname van de kookplaat voor een toereikende ventilatie zorgen. Raam of dakluis openen.
- ▶ Koken tijdens de rit is verboden.
- ▶ Kooktoestellen en bakovens op gas niet gebruiken voor verwarmingsdoeleinden.



- ▶ Als er meerdere gastoestellen voorhanden zijn, dan is voor ieder apparaat een gasafsluitkraan vereist. Wanneer gastoestellen niet worden gebruikt, moet de betreffende gasafsluitkraan worden gesloten.
- ▶ Ontstekingsbeveiligingen moeten na uitgaan van de gasvlam binnen een minuut sluiten. Daarbij is een klik te horen. Werking zo nu en dan controleren.
- ▶ De ingebouwde gastoestellen zijn uitsluitend ontworpen voor gebruik met propaangas, butaangas of een mengsel van beide gassen. De gasdrukregelaar alsmede alle ingebouwde gastoestellen zijn ontworpen voor een bedrijfsdruk van 30 mbar.
- ▶ Propaangas is gasvormig tot -42 °C, butaangas daarentegen slechts tot 0 °C. Bij lagere temperaturen is er geen gasdruk meer aanwezig. Butaangas is niet geschikt voor gebruik in de winter.
- ▶ De gaskast is door zijn functie en constructie een ruimte met opening naar buiten. De standaard ingebouwde kunstmatige ventilatie nooit afdekken of dichtzetten. Ontsnappend gas kan anders niet naar buiten worden weggeleid.
- ▶ De gaskast mag niet als opbergruimte worden gebruikt.
- ▶ De gaskast beveiligen tegen de toegang van onbevoegden. Daarvoor de toegang afsluiten.
- ▶ De hoofdafsluitkraan op de gasfles moet toegankelijk zijn.
- ▶ Alleen apparaten op gas aansluiten die voor een gasdruk van 30 mbar zijn bedoeld.
- ▶ De gasafvoerbuis moet aan de verwarming en aan de schoorsteen goed afsluiten en stevig vastzitten. De gasafvoerbuis mag niet beschadigd zijn.
- ▶ De rookgassen moeten onbelemmerd naar buiten kunnen stromen en de verse lucht moet onbelemmerd toe kunnen treden. Daarom de gasafvoerschoorsteen en inlaatopeningen schoon houden en vrijhouden (bijv. van sneeuw en ijs). De onderrand van het voertuig mag niet met flappen of door sneeuwwallen worden afgesloten.

## 8.2 Gasflessen



- ▶ Volle of lege gasflessen buiten het voertuig alleen met gesloten hoofdafsluitkraan en voorzien van beschermkap hanteren.
- ▶ Gasflessen alleen in de gaskast meenemen.
- ▶ Gasflessen in de gaskast verticaal plaatsen.
- ▶ Gasflessen beveiligd tegen draaien en kantelen vastbinden.
- ▶ Gasslang spanningsvrij op de gasfles aansluiten.
- ▶ Als de gasflessen niet op de gasslang zijn aangesloten, altijd de beschermkap aanbrengen.
- ▶ Hoofdafsluitkraan aan de gasfles sluiten voordat de gasdrukregelaar of de gasslang van de gasfles wordt verwijderd.



- ▶ Afhankelijk van de aansluiting de gasslang met de hand of een geschikte speciale sleutel van de gasfles afschroeven en weer op de gasfles schroeven. De schroefverbinding van de gasfles heeft meestal een linkse schroefdraad. **Niet** te vast aandraaien.
- ▶ Voor het gebruik in voertuigen uitsluitend een speciale gasdrukregelaar met veiligheidsventiel gebruiken. Andere gasdrukregelaars zijn niet toegelaten en voldoen niet aan de hoge eisen.
- ▶ Alleen gasflessen van 11 kg of 5 kg gebruiken. Campinggasflessen met ingebouwd terugslagventiel (blauwe flessen met een inhoud van max. 2,5 resp. 3 kg) mogen in uitzonderingsgevallen met een veiligheidsventiel worden gebruikt.
- ▶ Voor buitengasflessen zo kort mogelijke slangen gebruiken (max. 150 cm).
- ▶ Blokkeer nooit de ventilatieopeningen in de vloer onder de gasflessen.



- ▷ Bij een aantal modellen bevindt de gaskast zich direct naast de ingang deur. Bij deze modellen de gaskast alleen openen als de ingang deur gesloten is. Gevaar voor beschadiging.



- ▷ Schroefverbindingen van gasflessen hebben in de regel een linkse schroefdraad.
- ▷ Voor apparaten op gas moet de gasdruk tot 30 mbar worden gereduceerd.
- ▷ De niet-verstelbare gasdrukregelaar direct op het flesventiel aansluiten met veiligheidsventiel.  
De gasdrukregelaar reduceert de gasdruk van de gasfles tot de bedrijfsdruk van de gastoestellen.
- ▷ Voor het vullen en aansluiten van de gasflessen in Europa levert de toeberehandel de betreffende Euro-vulsets c.q. Euro-flessensets.
- ▷ Informatie bij de handelspartners of het servicepunt.
- ▷ Informatie over de gasvoorziening in Europa vindt u in hoofdstuk 18.

De gasdrukregelaar is vast in de gaskast ingebouwd. De gasfles wordt via een hogedrukasslang op de gasdrukregelaar aangesloten.

Hogedrukasslangen en bijbehorende aansluitingen kunnen per land verschillen. In de toeberehandel zijn toepasselijke landspecifieke uitvoeringen en adapters verkrijgbaar.

### 8.3 Gasafsluitkranen

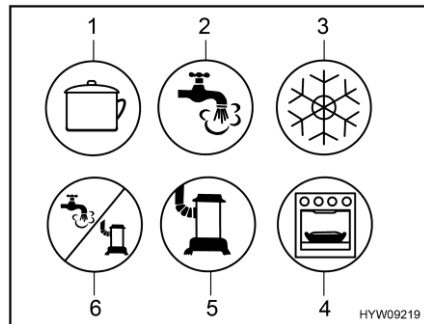

- 1 Kookplaat
- 2 Warmwater
- 3 Koelkast
- 4 Bakoven/grill
- 5 Verwarming
- 6 Warmwater/verwarming

Afb. 99 Mogelijke symbolen van de gasafsluitkranen

In het voertuig is voor ieder gastoestel een gasafsluitkraan (Afb. 99) ingebouwd.

De gasafsluitkranen bevinden zich in het voertuig op verschillende plaatsen en kunnen ook afzonderlijk zijn ingebouwd. In de regel zijn de gasafsluitkranen in het keukenblok via een deur of een lade toegankelijk.

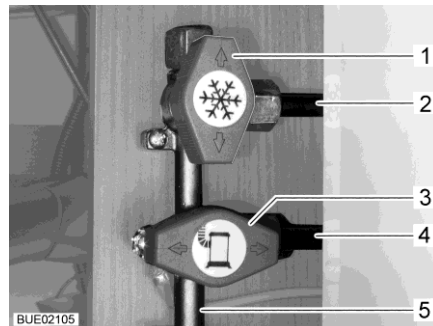

- 1 Gasafsluitkraan koelkast gesloten
- 2 Leiding naar de koelkast
- 3 Gasafsluitkraan verwarming geopend
- 4 Leiding naar verwarming
- 5 Gastoevoerleiding van de gasfles

Afb. 100 Stand gasafsluitkranen (voorbeeld)

**Openen:** ■ Gasafsluitkraan van het betreffende gastoestel parallel (Afb. 100,3) met de leiding (Afb. 100,4) instellen die naar het gastoestel leidt.

**Sluiten:** ■ Gasafsluitkraan van het betreffende gastoestel dwars (Afb. 100,1) met de leiding (Afb. 100,2) instellen die naar het gastoestel leidt.

### 8.4 Externe gasaansluiting (speciale uitvoering)



- ▶ Als de externe gasaansluiting niet wordt gebruikt, altijd de gasafsluitkraan sluiten.
- ▶ Op de externe gasaansluiting alleen gasverbruikers aansluiten die de passende adapter hebben.
- ▶ Alleen externe gasverbruikers aansluiten die zijn ontworpen voor een bedrijfsdruk van 30 mbar.





- ▶ Erop letten dat na het aansluiten en na het openen van de gasafsluitkraan geen gas uit het aansluitpunt ontsnapt. Als de externe gasaansluiting niet dicht is, stroomt gas in de open lucht. Onmiddellijk de gasafsluitkraan en hoofdafsluitkraan op de gasfles sluiten. De externe gasaansluiting door een geautoriseerde werkplaats laten nakijken.
- ▶ Tijdens het aansluiten van een externe gasverbruiker mag er zich geen open vuur in de buurt van de externe gasaansluiting bevinden.
- ▶ Enkel een gasverbruiker met een externe gasaansluiting aansluiten. De externe gasaansluiting niet als invoer (aansluiting van een extra gasfles) gebruiken.
- ▶ De externe gasaansluiting niet voor het bijvullen van de gasflessen gebruiken. De aanwijzingsstickers op de externe gasaansluiting in acht nemen.

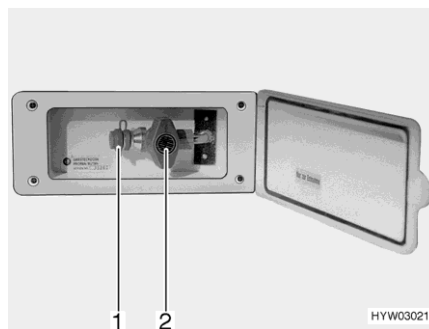

Afb. 101 Externe gasaansluiting  
(gasafsluitkraan gesloten)

De externe gasaansluiting bevindt zich, afhankelijk van het model, aan de achterkant of aan de linker of rechter zijde van het voertuig.

- Extern gastoestel op het aansluitpunt (Afb. 101,1) aansluiten.
- De gasafsluitkraan (Afb. 101,2) openen.

## 8.5 Omschakelinstallatie voor gasflessen (speciale uitvoering)



- ▶ Wanneer het voertuig met een omschakelinstallatie voor gasflessen zonder Crash Protection Unit (CPU) is uitgerust, is het gebruik van gastoestellen tijdens de rit niet toegestaan. Hoofdafsluitkranen aan de gasflessen en gasafsluitkranen voor de rit sluiten.



- ▷ Wanneer het voertuig is uitgerust met de Crash Protection Unit, mag tijdens de rit de woonruimteverwarming worden gebruikt.
- ▷ De omschakelinstallatie voor gasflessen en de slangleidingen moeten uiterlijk 10 jaar na de productiedatum vervangen worden. Dit is de verantwoordelijkheid van de gebruiker.

De automatische omschakelinstallatie schakelt automatisch de gastoevoer om van de bedrijfsfles naar de reservefles, wanneer de bedrijfsfles leeg of niet meer bedrijfsklaar is. Daarbij kunnen de gasverbruikers aanblijven. De omschakelinstallatie is geschikt voor alle in de handel verkrijgbare gasflessen van 3 kg tot 33 kg.

### Installatie zonder Crash Protection Unit (CPU)

De omschakelinstallatie voor gasflessen bestaat uit een gecombineerde gasdrukregelaar met omschakelventiel en een aanduiding (Afb. 102,3). De omschakelinstallatie voor gasflessen is tussen de beide gaslangen (Afb. 102,1) gemonteerd.

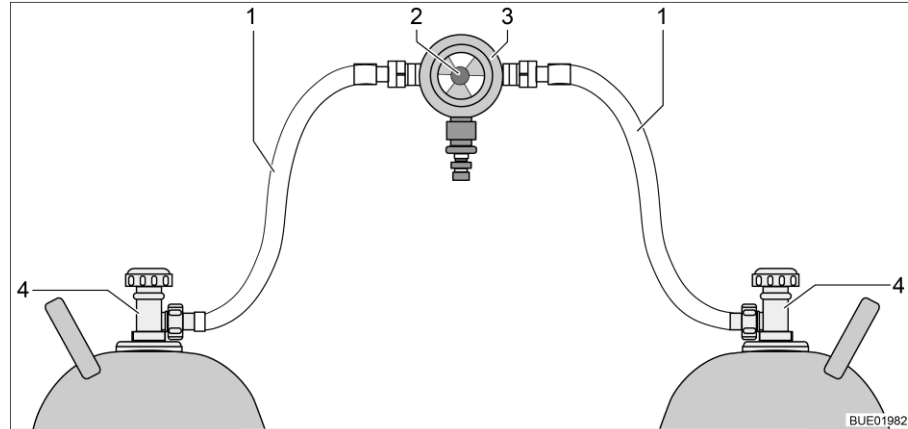

Afb. 102 Omschakelinstallatie voor gasflessen

- 1 Gaslang
- 2 Draaiknop voor het handmatig omschakelen van gasflessen
- 3 Gasdrukregelaar met omschakelventiel en aanduiding
- 4 Hoofdafsluitkraan aan de gasfles

### Installatie met Crash Protection Unit (CPU)

De omschakelinstallatie voor gasflessen bestaat uit een gecombineerde gasdrukregelaar met omschakelventiel en een aanduiding (Afb. 103,4) en een elektrisch ventiel (Afb. 103,2). Het elektrische ventiel blokkeert de gas-toevoer naar het voertuig bij volremming, een ongeval of wanneer het zeer scheef staat. De omschakelinstallatie voor gasflessen is met slangbreukbeveiligingen (Afb. 103,5) tussen de beide gaslangen (Afb. 103,1) gemonteerd.

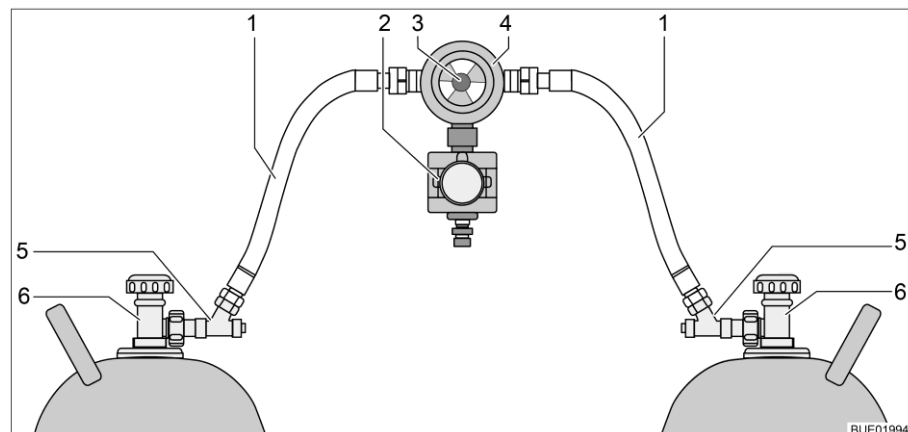

Afb. 103 Omschakelinstallatie voor gasflessen met CPU

- 1 Gaslang
- 2 Elektrisch ventiel (CPU)
- 3 Draaiknop voor het handmatig omschakelen van gasflessen
- 4 Gasdrukregelaar met omschakelventiel en aanduiding
- 5 Slangbreukbeveiliging
- 6 Hoofdafsluitkraan aan de gasfles

**Functie** De omschakelinstallatie voor de gasflessen waarborgt een constante gasdruk, om het even welke gasfles gas levert. De indicatie in het omschakelventiel geeft het peil van de bedrijfsfles aan. Wanneer de indicatie groen is, vindt de gasvoorziening plaats via de bedrijfsfles. Wanneer de indicatie rood is, is de gasfles leeg. De gasvoorziening vindt dan plaats via de reservefles. Met de draaiknop (Afb. 102,2 resp. Afb. 103,3) op de omschakelinstallatie voor de gasflessen kan worden bepaald welke gasfles als bedrijfsfles en welke gasfles als reservefles wordt gebruikt.

**Bedieningspaneel** Afhankelijk van de uitvoering is de omschakelinstallatie voor gasflessen ook voorzien van een elektrische bedieningspaneel (met of onder afstandsindicatie).



Afb. 104 Bedieningspaneel

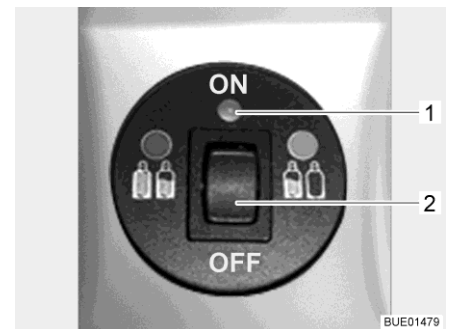

Afb. 105 Bedieningspaneel met afstandsindicatie

Aan het bedieningspaneel (Afb. 104) kunnen alleen de elektrische functies worden geschakeld. De hoofdafsluitkranen van de gasflessen (Afb. 102,4 resp. Afb. 103,6) moeten handmatig worden geopend of gesloten.

**Zonder afstandsindicatie** Het controlelicht op het bedieningspaneel geeft de toestand van de gasinstallatie aan. Wanneer het controlelicht (Afb. 104,1) groen oplicht, is de installatie in orde. Wanneer het controlelicht rood knippert of oplicht, is er een storing. De gasvoorziening is onderbroken.

**Met afstandsindicatie** Het controlelicht op het bedieningspaneel (Afb. 105,1) geeft de toestand van de gasinstallatie aan:

Controlelicht	Betekenis
Uit	Systeem uitgeschakeld, gastoevoer uitgeschakeld
Groen	Systeem ingeschakeld, gastoevoer ingeschakeld
Rood	Gastoevoer uitgeschakeld, schuine stand of te veel acceleratie heeft activering veroorzaakt, bijv. bij een ongeval
Geel	Systeem ingeschakeld, gastoevoer ingeschakeld, bedrijfsfles leeg
Knippert geel	Zelfcontrole, ca. 2 seconden lang na het inschakelen
Knippert eenmaal rood	Ventiel niet aangesloten op besturingsapparaat of interne fout

Controlelicht	Betekenis
Knippert tweemaal rood	Overspanning geconstateerd, gastoevoer onderbroken
Knippert driemaal rood	Onderspanning geconstateerd, gastoevoer onderbroken

- In gebruik nemen:**
- Hoofdafsluitkranen van de gasflessen (Afb. 102,4 resp. Afb. 103,6) openen.
  - Slangbreukbeveiligingen (Afb. 103,5) na elkaar 10 seconden lang ingedrukt houden.
  - Met de draaiknop (Afb. 102,2 resp. Afb. 103,3) op de omschakelinstallatie de gasfles kiezen waaruit als eerste gas moet worden genomen (bedrijfsfles).  
Draaiknop altijd tot aanslag draaien.
  - Omschakelinstallatie op het bedieningspaneel inschakelen.  
Daarvoor de wipschakelaar (Afb. 104,2 of Afb. 105,2) op "ON" zetten. Het omschakelventiel is nu ontvlucht. Het controlelicht (Afb. 104,1 resp. Afb. 105,1) knippert geel (systeemtest) en licht daarna groen op.

- Uitschakelen:**
- De wipschakelaar (Afb. 104,2 of Afb. 105,2) op "OFF" zetten. Het controlelicht (Afb. 104,1 resp. Afb. 105,1) gaat uit.
  - Hoofdafsluitkranen van de gasflessen (Afb. 102,4 resp. Afb. 103,6) sluiten.



- ▶ Bij het vervangen van de gasflessen niet roken en geen open vuur ontsteken.
- ▶ Afhankelijk van de aansluiting de gaslang met de hand of een geschikte speciale sleutel van de gasfles afschroeven en weer op de gasfles schroeven. De schroefverbinding van de gasfles heeft meestal een linkse schroefdraad. **Niet** te vast aandraaien.

- Gasflessen vervangen:**
- Draaiknop van de omschakelinstallatie omschakelen. De indicatie wordt weer groen.  
Wanneer de indicatie rood blijft, is ook de reservefles leeg en moet deze worden vervangen.
  - Hoofdafsluitkraan op de lege gasfles sluiten.
  - Gaslang van gasfles schroeven.
  - Beschermkap op gasfles aanbrengen.
  - Bevestigingsriemen losmaken en gasfles uitnemen.
  - Nieuwe gasfles in gaskast zetten.
  - Gasfles met bevestigingsriemen bevestigen.
  - Beschermkap van gasfles afnemen.
  - Volle gasfles op gaslang aansluiten.
  - Hoofdafsluitkraan op gasfles openen.
  - Slangbreukbeveiliging 10 seconden lang ingedrukt houden.
  - Draaiknop op het omschakelventiel instellen op de vervangen fles. Wanneer de indicatie groen is, is de ontgrendeling geopend.
  - Draaiknop op het omschakelventiel met een halve slag zo instellen, dat de zojuist vervangen gasfles als reservefles dient.

## Hoofdstukoverzicht

In dit hoofdstuk staan instructies voor de elektrische installatie van het voertuig.

De bediening van de op elektriciteit werkende apparaten van de woonopbouw is in hoofdstuk 10 beschreven.

### 9.1 Algemene veiligheidsinstructies



- ▶ Alleen vaklieden aan de elektrische installatie laten werken.
- ▶ Alle elektrische apparaten (bijv. mobiele telefoons, zend-ontvangapparaten, televisies of DVD-spelers), die naderhand in de camper zijn ingebouwd en tijdens de rit in gebruik zijn, moeten bepaalde kenmerken hebben: Dit zijn het CE-kenmerk, de EMC-keuring (elektromagnetische compatibiliteit) en de e-keuring. Alleen zo is een goed functioneren van het voertuig tijdens de rit gegarandeerd. Anders is het mogelijk, dat de airbag wordt geactiveerd of de boardelektronica wordt gestoord.



- ▷ Er kunnen vertragingen optreden bij de uitgifte of het verder leiden van elektrische impulsen na de start van het voertuig. De besturing van het basisvoertuig geeft het signaal D+ pas af wanneer de motor zijn volledige vermogen heeft bereikt. Dit kan (bijvoorbeeld bij een koude start in de winter) tot 15 seconden duren. Om deze reden worden waarschuwingssignalen (zoals "opstap uitgeklat") onder omstandigheden met vertraging afgegeven. Ook het automatisch inklappen van een SAT-antenne kan worden vertraagd.
- ▷ Tijdens onweer voor de zekerheid de 230-V-aansluiting ontkoppelen en de antennes induwen ter bescherming van de elektrische apparaten.

### 9.2 Begrippen

#### Rustspanning

De rustspanning is de spanning van de accu in rusttoestand, d.w.z. er wordt geen stroom opgenomen en de accu niet geladen.



- ▷ Voor de meting moet de batterij tot rust zijn gekomen. Daarom: Nadat deze voor het laatst is opgeladen of na de laatste stroomontname door verbruikers circa 2 uur wachten, totdat de rustspanning wordt gemeten.

#### Ruststroom

Sommige elektrische verbruikers, zoals bijv. klok en controlelichten hebben continu elektrische stroom nodig; deze worden daarom ook wel als stille verbruikers aangeduid. Deze ruststroom stroomt ook bij uitgeschakeld apparaat.

**Diepontlading** Diepontlading van de accu dreigt wanneer een accu door ingeschakelde verbruikers en door ruststroom volledig wordt ontladen en de rustspanning onder 12 V daalt.



- ▷ Diepontlading is schadelijk voor de accu.

**Capaciteit** Als capaciteit wordt de hoeveelheid elektriciteit aangeduid, die een accu kan opnemen.

De capaciteit van een accu wordt in ampère-uren (Ah) aangegeven. In de regel wordt daarbij de zogenaamde K20-waarde gebruikt.

De K20-waarde geeft aan, hoeveel stroom een accu over een periode van 20 uur kan afgeven, zonder dat deze wordt beschadigd, of hoeveel stroom er nodig is, om een lege accu binnen 20 uur te laden.

Wanneer een accu bijv. 20 uur lang 4 ampère kan afgeven, heeft deze een capaciteit van  $4 \text{ A} \times 20 \text{ h} = 80 \text{ Ah}$ .

Wanneer er meer stroom stroomt, wordt de ontlaadtijd van de accu evenredig gereduceerd.

Externe invloeden zoals temperatuur en leeftijd veranderen het opnamevermogen van de accu. Capaciteitsgegevens hebben betrekking op nieuwe, bij ruimtetemperatuur gebruikte accu's.



- ▷ Capaciteitsgegevens hebben afhankelijk van de accutechnologie een omrekeningsfactor van 1,3 tot 1,7, die de daadwerkelijke capaciteit met deze waarde laat dalen.

### 9.3 USB-aansluiting (gedeeltelijk speciale uitvoering)



- ▷ De laadstroom bedraagt maximaal 1 ampère.

Het voertuig is met een of meer USB-aansluitingen uitgerust.

Op de USB-aansluitingen kunnen alle USB-apparaten worden aangesloten en opgeladen.



Afb. 106 USB-aansluiting

## 9.4 12-V-boordnet



- ▷ Aan de contactdozen (Afb. 107,1) van het 12-V-boordnet alleen apparaten met maximaal 10 A aansluiten.

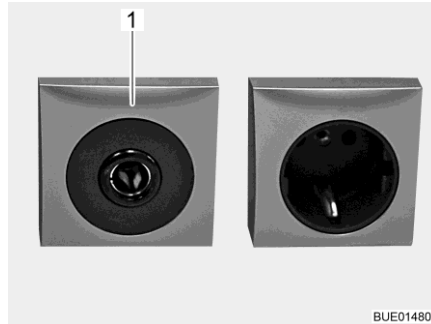

Afb. 107 Contactdoos 12 V/10 A

### 9.4.1 Startaccu

De startaccu dient voor het starten van de motor en voedt de elektrische verbruikers van het basisvoertuig alsmede extra apparaten zoals radio, navigatietoestel of centrale vergrendeling met spanning.



- ▷ Diepontlading is schadelijk voor de accu. Dit kan tot vervormingen, hitteontwikkeling en schroeischaal leiden.
- ▷ Wanneer een accu met zuurvulling leeg is, kan deze bij minustemperaturen invriezen. Daarbij wordt de accu vernietigd.
- ▷ Accu tijdig opladen.

De startaccu wordt door ruststroom (stille verbruikers) langdurig diepontladen. Stille verbruikers zijn bijvoorbeeld extra apparaten zoals radio, alarminstallatie, navigatietoestel of centrale vergrendeling. Stille verbruikers ontladen de startaccu, als de voertuigmotor is uitgeschakeld.

Bij lage buitentemperaturen verlaagt de beschikbare capaciteit.

#### Laden

Zie voor veiligheidsinstructies en aanwijzingen voor het laden van de startaccu de gebruiksaanwijzing van het basisvoertuig.

#### Inbouwplaats

Zie de gebruiksaanwijzing van het basisvoertuig.

### 9.4.2 Woonruimteaccu



- ▷ Voor het laden van de woonruimteaccu alleen het ingebouwde elektro-blok gebruiken. Hiertoe de 230-V-aansluiting (CEE-stekker) van het voertuig op een externe 230-V-voorziening aansluiten.
- ▷ Na de reis de woonruimteaccu volledig opladen.
- ▷ Voor een tijdelijke stilstand de accu volledig opladen.
- ▷ Bij het vervangen van de woonruimteaccu alleen accu's van dezelfde bouwwijze en dezelfde capaciteit gebruiken.
- ▷ Wanneer meerdere woonruimteaccu's aanwezig zijn, altijd alle accu's samen vervangen. De accu's moeten **altijd** dezelfde leeftijd en dezelfde capaciteit hebben.
- ▷ Bij het vervangen van de woonruimteaccu alleen accu's gebruiken die overeenkomen met de minimale capaciteit van het laadapparaat. De afzonderlijke gebruiksaanwijzing van het laadapparaat in acht nemen. Accu's met te geringe capaciteit verhitten bij het laden te sterk. Explosiegevaar!
- ▷ Wanneer de woonruimteaccu wordt vervangen en het laadapparaat niet ten minste 10 % van de nominale capaciteit van de nieuwe accu als laadstroom levert, een extra laadapparaat monteren. Voorbeeld: Bij een accucapaciteit van 80 Ah moet het laadapparaat ten minste 8 A laadstroom leveren.
- ▷ Voor het los- en vastklemmen van de accu de voertuigmotor uitschakelen, de 230-V- en de 12-V-voorziening alsmede alle verbruikers uitschakelen. Kortsluitingsgevaar!
- ▷ Het contact niet bedienen als de startaccu of de woonruimteaccu losgekoppeld zijn. Kortsluitingsgevaar door open kabeleinden!
- ▷ De onderhoudsinstructies en gebruiksaanwijzing van de accuproducent in acht nemen.



- ▷ Indien mogelijk aan de reis beginnen met een volledig opgeladen woonruimteaccu. Daarom de woonruimteaccu voor het begin van de reis opladen.
- ▷ Tijdens de reis iedere gelegenheid benutten om de woonruimteaccu op te laden.
- ▷ De accu is onderhoudsvrij. Onderhoudsvrij betekent:  
De zuurstand hoeft niet gecontroleerd te worden.  
De accupolen hoeven niet ingevet te worden.  
Er hoeft geen gedestilleerd water bijgevoerd te worden.  
Ook een onderhoudsvrije accu moet worden bijgeladen.  
Aanbeveling: Elke 6 tot 8 weken een volledige laadcyclus uitvoeren. Afhankelijk van de accucapaciteit en het laadapparaat duurt de laadcyclus 24 tot 48 uur.



Als het voertuig niet op de 230-V-voorziening is aangesloten of als de 230-V-voorziening is uitgeschakeld, voedt de woonruimteaccu de woonruimte met 12 V gelijkspanning. De woonruimteaccu heeft slechts een begrensd energievoorraad. Daarom elektrische verbruikers zoals bijvoorbeeld radio of lampen niet gedurende een langere periode zonder 230-V-voorziening gebruiken.

**Inbouwplaats** Zie hoofdstuk 17.

**Ontlading** Door de ruststroom, die sommige elektrische verbruikers permanent verbruiken, wordt de woonruimteaccu ontladen.



- ▷ Diepontlading is schadelijk voor de accu.
- ▷ Accu tijdig opladen.



- ▷ Verbruikers zoals koelkast, laadapparaat, zonneregelaar, paneel en dergelijke nemen stroom van de accu, ook als de hoofdschakelaar 12 V is uitgeschakeld. Daarom de woonruimteaccu loskoppelen van het 12-V-boordnet, als het voertuig langere tijd niet wordt gebruikt.

Ook een vol geladen woonruimteaccu wordt na langere tijd door ruststroom (stille verbruikers) diepontladen.

Bij lage buitentemperaturen verlaagt de beschikbare capaciteit.

De zelfontlading van de accu is eveneens afhankelijk van de temperatuur. Bij 20 tot 25 °C bedraagt het zelfontladingspercentage ca. 3 % van de capaciteit/maand. Bij stijgende temperaturen neemt het zelfontladingspercentage toe.

Een oude accu beschikt niet meer over de volle capaciteit.

Hoe meer elektrische verbruikers ingeschakeld zijn, des te sneller is de energievoorraad van de woonruimteaccu verbruikt.

### 9.4.3 Accu's laden via 230-V-voorziening

Als het voertuig op de 230-V-voorziening is aangesloten, worden de woonruimteaccu en de startaccu via de laadmodule in het elektroblok bijgeladen. De startaccu wordt hierbij alleen met een druppellading geladen. De laadstroom wordt aan de laadtoestand van de accu aangepast. Daardoor is overladen niet mogelijk.

Om de volle capaciteit van de laadmodule in het elektroblok te gebruiken, dienen alle elektrische verbruikers tijdens het laden uitgeschakeld te worden.

#### 9.4.4 Accu's laden via voertuigmotor

Als de voertuigmotor draait, worden de woonruimteaccu en de startaccu door de voertuigdynamo bijgeladen. Als de voertuigmotor is uitgeschakeld, worden de accu's automatisch door een relais in het elektroblok van elkaar gescheiden. Daardoor wordt voorkomen dat de startaccu door elektrische verbruikers in de woonruimte wordt ontladen. Daardoor ontstaan er geen problemen bij het starten van het voertuig. De laadtoestand van de woonruimteaccu, resp. de startaccu kan op het paneel worden afgelezen.

#### 9.5 Laadbooster voor de woonruimteaccu



- ▶ Geen onderhouds- of reparatiewerkzaamheden aan het apparaat uitvoeren. Gevaar van elektrische schok en brandgevaar.
- ▶ Wanneer de behuizing of de kabel beschadigd is: apparaat niet gebruiken. Apparaat van de stroomvoorziening loskoppelen.
- ▶ Voorkomen dat er vloeistoffen in het apparaat terechtkomen.
- ▶ Onderdelen van het apparaat kunnen tijdens gebruik heet worden. Apparaat niet aanraken. Geen hittegevoelige voorwerpen in de buurt van het apparaat bewaren.



- ▷ Alleen accutypen als woonruimteaccu gebruiken die de laadbooster ondersteunen.
- ▷ Wanneer het accutype moet worden vervangen: Laadbooster bij een servicepunt opnieuw laten instellen en programmeren.

Tijdens het rijden wordt de woonruimteaccu door de dynamo van het voertuig geladen. Schommelingen in de laadstroom en spanningsverlies tussen dynamo en woonruimteaccu tasten de prestaties van de woonruimteaccu aan. Het doel van de laadbooster is de laadstroom van de dynamo constant te houden en eventueel spanningsverlies te compenseren.

De laadbooster is in de fabriek op de gebruikte woonruimteaccu ingesteld en werkt automatisch. Er zijn geen bedieningsstappen vereist.

Bij hoge warmteontwikkeling zorgt een ingebouwde ventilator ervoor dat de laadbooster niet oververhit raakt.

Zie voor informatie over de zekering van de spanningssensor de sectie 9.10.1.

#### Inbouwplaats

De laadbooster is onder de bestuurdersstoel (naast het elektroblok) ingebouwd.

#### 9.6 Elektroblok (EBL 630)



- ▶ Het apparaat bevat onderdelen die onder 230-V-netspanning staan. Levensgevaar door elektrische schok of brand!
- ▶ Geen onderhouds- of reparatiewerkzaamheden aan het apparaat uitvoeren. Apparaat bij beschadiging van kabels of de behuizing niet meer gebruiken en losmaken van de netspanning. Zorg dat er geen vloeistoffen in het apparaat terechtkomen.



- ▶ Defecte zekeringen alleen vervangen wanneer het apparaat stroomloos is.
- ▶ Defecte zekeringen alleen vervangen, als de foutoorzaak bekend en verholpen is.
- ▶ Zekeringen niet overbruggen of repareren.
- ▶ Gebruik uitsluitend originele zekeringen met de waarden die op het apparaat staan vermeld.



- ▷ Ventilatiesleuven niet afdekken. Gevaar voor oververhitting!



- ▷ Verdere informatie ontleen aan de aparte gebruiksaanwijzing van de fabrikant van de apparatuur.

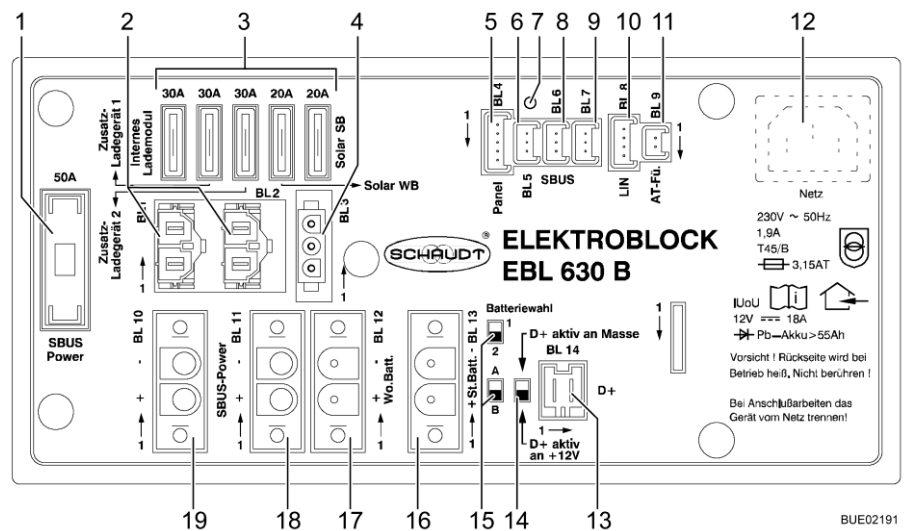

Afb. 108 Elektroblok (EBL 630)

- 1 Hoofdzekering 50 A 12-V-voorziening
- 2 Aansluiting extra laadapparaat 1
- 3 Platte zekeringen voor laadapparaat en zonnepaneelregelaar
- 4 Aansluiting zonnepaneelregelaar
- 5 Aansluiting paneel
- 6 Buspoort
- 7 Diagnose-LED
- 8 Buspoort
- 9 Buspoort
- 10 LIN-buspoort
- 11 Aansluiting buitentemperatuursensor
- 12 Netaansluiting
- 13 Aansluiting D+ (ingang/uitgang)
- 14 Omschakelaar Signaal D+
- 15 Omschakelaar Batterijtype
- 16 Aansluiting startaccu
- 17 Aansluiting woonruimteaccu
- 18 Aansluiting 12-V-hoofdstroomvoorziening busmodule
- 19 Aansluiting 12-V-hoofdstroomvoorziening busmodule

### Inbouwplaats

De EBL is onder de linkerstoel in de bestuurderscabine ingebouwd.

**Gebruik** Het elektroblok vormt samen met de busmodulen het centrale besturings- en energievoorzieningssysteem voor alle 12-V-verbruikers in de elektrische installatie aan boord van het voertuig.

Voor gebruik van het voertuig hoeven de EBL en busmodule niet te worden bediend. De bediening van het systeem verloopt uitsluitend via het aangesloten paneel.

De 12-V-voorziening kan worden in- en uitgeschakeld of worden stopgezet (zie sectie 9.7).

Wanneer de 12-V-voorziening op het paneel is uitgeschakeld, worden een aantal stroomcircuits toch van stroom voorzien. Dit zijn bijvoorbeeld:

- Basisverlichting
- Koelkast
- Opstap
- Voortentverlichting
- Verwarming

Bij stilstand worden ook deze verbruikers van de accu losgemaakt.

**Taken** Het elektroblok stuurt en bewaakt aangesloten zonneregelaars en extra laadapparaten.

Het elektroblok laadt de woonruimteaccu. De startaccu krijgt via het elektroblok een druppellading.

Het elektroblok bewaakt de spanning van de woonruimteaccu en de startaccu.

Het elektroblok scheidt de startaccu elektrisch van de woonruimteaccu als de voertuigmotor is uitgeschakeld. Zo kunnen de 12-V-verbruikers van de woonruimte de startaccu niet ontladen.

Het elektroblok voorziet alle busmodules en de aangesloten sensoren en verbruikers van stroom. De 12-V-verdeling en de beveiliging van het 12-V-stroomcircuit gebeurt in de afzonderlijke busmodules.

Het elektroblok communiceert via de busleidingen met de busmodulen en het paneel.

De stroom, die op het elektroblok beschikbaar is, is verdeeld in laadstroom en verbruikersstroom. De laadstroom is daarbij het aandeel dat de verbruikers op dat moment niet nodig hebben. Wanneer de verbruikersstroom hoger is dan de beschikbare stroom, wordt de woonruimteaccu ontladen.

**Busmodule** De busmodules zijn via busleidingen met de EBL verbonden. De componenten die moeten worden gestuurd en bewaakt, zijn op de busmodules aangesloten.

De volgende busmodules zijn in het voertuig ingebouwd:

Naam	Gebruik
KM 630	Koelkast
TM 630	Tanksensoren
PM 630	Waterpomp

Naam	Gebruik
HM 630	Verwarming
AM 631	Uitgangen, aantal al naargelang uitvoering
AM 632	Uitgangen, aantal al naargelang uitvoering

### Accu-keuzeschakelaar



- ▶ Als de accu-keuzeschakelaar verkeerd is ingesteld, kan zich knalgas vormen. Explosiegevaar!



- ▷ De fabrieksinstelling van de accu-keuzeschakelaar niet veranderen.
- ▷ Accu's alleen door vaklieden laten vervangen.

De accu-keuzeschakelaar wordt door de fabrikant ingesteld afhankelijk van de ingebouwde woonruimteaccu('s).

### 9.6.1 Accu-scheiding



- ▷ Een koelkast met een automatisch energiekeuze-systeem bovendien uitschakelen. De koelkast schakelt anders om op gasgebruik.
- ▷ Na deactivering van de accu-scheiding is het mogelijk dat de datum en de tijd opnieuw moeten worden ingesteld. De overige instellingen worden bij activering van de accu-scheiding opgeslagen en blijven behouden.

De accu-scheiding schakelt **alle** 12-V-verbruikers van de woonruimte uit, ook stille verbruikers. Zelfs verbruikers als opstap, basisverlichting of koelkast werken dan niet meer. Daardoor wordt een langzame ontlading van de woonruimteaccu vermeden als het voertuig gedurende langere tijd niet wordt gebruikt (bijv. tijdelijke stilstand).

Wanneer het voertuig is aangesloten op de 230-V-voorziening, kunnen de accu's verder door het elektroblok worden geladen, ook als de accu-scheiding is geactiveerd.

Hetzelfde geldt ook bij het laden via zonnepanelen of brandstofcel.

**Activeren/deactiveren** Zie sectie 9.7.

### 9.6.2 Accu-keuzeschakelaar



- ▶ Als de accu-keuzeschakelaar verkeerd is ingesteld, kan zich knalgas vormen. Explosiegevaar!



- ▷ Door een verkeerde stand van de accu-keuzeschakelaar kan de woonruimteaccu beschadigd worden.
- ▷ De fabrieksinstelling van de accu-keuzeschakelaar niet veranderen.

### 9.6.3 Accubewaking



▷ Een ontladen woonruimteaccu zo snel mogelijk weer volledig laden.

De accubewaking in het elektroblok bewaakt de spanning in de woonruimteaccu.

Als de accuspanning onder 10,5 V daalt, schakelt de accubewaking in het elektroblok alle 12-V-verbruikers uit.

#### Maatregelen:

- Alle elektrische verbruikers die niet strikt noodzakelijk zijn met hun schakelaar uitschakelen.
- Indien nodig met de hoofdschakelaar 12 V de 12-V-voorziening voor kortstondig bedrijf inschakelen. Dit is echter alleen mogelijk, wanneer de accuspanning boven 11 V ligt. Ligt de spanning daaronder, kan de 12-V-voorziening pas weer worden ingeschakeld als de woonruimteaccu werd opgeladen.

### 9.6.4 Acculading

Als de voertuigmotor draait, worden de woonruimteaccu en de startaccu door een relais in het elektroblok aaneengeschakeld en de voertuigdynamo bijgeladen. Als de voertuigmotor is uitgeschakeld, worden de accu's automatisch door het elektroblok weer van elkaar gescheiden. Daardoor wordt voorkomen dat de startaccu door elektrische verbruikers in de woonruimte wordt ontladen. Daardoor ontstaan er geen problemen bij het starten van het voertuig. De poolspanning van de woonruimteaccu, resp. de startaccu kan op het paneel worden afgelezen.

Als het voertuig via de CEE-contactdoos op de 230-V-voorziening is aangesloten, worden de woonruimteaccu en de startaccu via de laadmodule in het elektroblok bijgeladen. De startaccu wordt hierbij alleen met een druppellading geladen. De laadstroom wordt aan de laadtoestand van de accu aangepast. Daardoor is overladen niet mogelijk.

Om de volle capaciteit van de laadmodule in het elektroblok te gebruiken, dienen alle elektrische verbruikers tijdens het laden uitgeschakeld te worden.

### 9.6.5 Opstap

Na overbelasting wordt de zelfherstellende zekering binnen ca. 1 minuut automatisch teruggezet.

### 9.6.6 Zonneregelaar

Voordat de woonruimteaccu gedemonteerd of vervangen wordt, de stekker van de zonneregelaar losmaken van EBL.

## 9.7 Paneel LT 633



- ▷ Wanneer de 12-V-voorziening wordt uitgeschakeld, blijven verbruikers, die bij gebruik van het voertuig moeten worden voorzien, actief (bijv. de opstap of de basisverlichting).
- ▷ Wanneer de 12-V-voorziening wordt stopgezet, worden alle verbruikers van de woonruimteaccu gescheiden. Apparaten die de woonruimteaccu opladen (bijv. zonnepaneelregelaars) blijven met de woonruimteaccu verbonden.

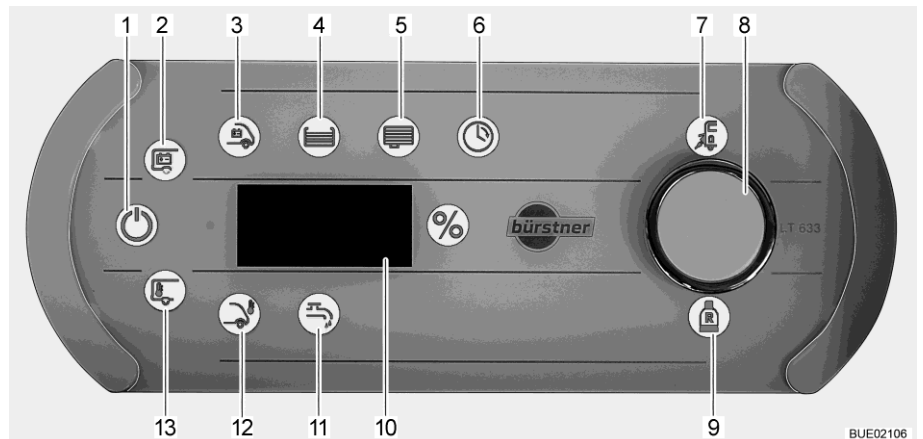

Afb. 109 Paneel LT 633

- 1 Symbool 12 V IN
- 2 Symbool woonruimteaccu
- 3 Symbool startaccu
- 4 Symbool watertank (uitgeschakeld)
- 5 Symbool afvalwatertank (uitgeschakeld)
- 6 Symbool klok
- 7 Symbool netcontrole
- 8 Draaiknop
- 9 Symbool reservegasfles
- 10 Indicatie
- 11 Symbool waterpomp
- 12 Symbool buitentemperatuur
- 13 Symbool binnentemperatuur



- ▷ De vulstanden van de watertank en afvalwatertank kunnen via de app voor het indus-watersysteem worden afgelezen.

Het symbool netcontrole (Afb. 109,7) licht op wanneer het voertuig van 230-V-netspanning wordt voorzien. De batterijen worden opgeladen.

**Inschakelen:** ■ De draaiknop (Afb. 109,8) kort indrukken. Het symbool 12 V IN (Afb. 109,1) brandt. Wanneer de symbolen 12 V IN en woonruimteaccu (Afb. 109,2) driemaal knipperen, is de spanningsvoorziening stopgezet.

**Stilstand opheffen:** ■ De draaiknop (Afb. 109,8) indrukken en ca. 5 seconden lang ingedrukt houden. Het symbool woonruimteaccu (Afb. 109,2) knippert en op het display (Afb. 109,10) wordt "On" weergegeven.

■ De draaiknop loslaten. Het symbool 12 V IN (Afb. 109,1) brandt. De spanningsvoorziening is ingeschakeld.

**Uitschakelen:** ■ De draaiknop kort indrukken. Het symbool 12 V IN gaat uit. De 12-V-voorziening is uitgeschakeld.

**12-V-voorziening stopzetten:** ■ 12-V-voorziening uitschakelen.  
 ■ De draaiknop indrukken en ca. 10 seconden lang ingedrukt houden. Het symbool woonruimteaccu knippert en op het display wordt "OFF" weergegeven.  
 ■ De draaiknop loslaten. De spanningsvoorziening is stopgezet.

**Waterpomp in-/uitschakelen:** ■ De draaiknop verdraaien tot het symbool Waterpomp (Afb. 109,11) oplicht. Op het display wordt de actuele schakeltoestand ("On" of "OFF") weergegeven.  
 ■ De draaiknop indrukken. De schakeltoestand wisselt van "On" naar "OFF", of van "OFF" naar "On": De voorziening van de waterpomp is ingeschakeld of uitgeschakeld.  
 Wanneer de waterpomp ingeschakeld is, gaat het symbool Waterpomp (Afb. 109,11) branden.

Na ca. 10 seconden schakelt het paneel over naar de rusttoestand.

Wanneer de 12-V-voorziening wordt uitgeschakeld wordt de stroomvoorziening van de waterpomp ook uitgeschakeld.

**Accuwaarden weergeven:** ■ De draaiknop verdraaien tot het symbool Woonruimteaccu (Afb. 109,2) oplicht. De accuspanning van de woonruimteaccu wordt ca. 20 seconden op het display weergegeven (bijv. "13,8U" voor 13,8 volt).  
 ■ De draaiknop indrukken, terwijl het symbool Woonruimteaccu brandt. De laadstroom resp. de ontladstroom (wanneer een voorafgaand minteken verschijnt) van de woonruimteaccu wordt ca. 20 seconden op het display weergegeven (bijv. "2,3 A" voor een laadstroom van 2,3 A).  
 ■ De draaiknop indrukken, terwijl het symbool Woonruimteaccu brandt en de laadstroom resp. de ontladstroom wordt weergegeven. De resterende accucapaciteit ("Vulstand") van de woonruimteaccu wordt in % aangegeven (bijv. "80 %"). Wanneer "----" verschijnt, draagt het systeem de accucapaciteit momenteel zelfstandig over. Deze procedure kan tot 5 uur duren.  
 ■ De draaiknop verdraaien tot het symbool startaccu (Afb. 109,3) oplicht. De accuspanning van de startaccu wordt ca. 20 seconden op het display weergegeven.



De volgende tabellen helpen u de op het paneel getoonde accuspanning van de woonruimteaccu juist te interpreteren.

### Diepontlading dreigt (accu-alarm)

Accuspanning (waarden bij lopende werking)	Rijden (voertuig rijdt, geen 230-V-aansluiting)	Accugebruik (voertuig staat stil, geen 230-V-aansluiting)	Netgebruik (voertuig staat stil, 230-V-aansluiting)
11 V of minder	12-V-boordnet overbelast	Indien verbruikers uitgeschakeld: Accu leeg Indien verbruikers ingeschakeld: Accu overbelast	12-V-boordnet overbelast
	Accu wordt door de dynamo niet geladen, regelaar van de dynamo defect		Accu wordt door het elektroblok niet geladen, elektroblok defect
11,5 V tot 13,2 V	12-V-boordnet overbelast <sup>1)</sup>	Normaal bereik	12-V-boordnet overbelast <sup>1)</sup>
	Accu wordt door de dynamo niet geladen, regelaar van de dynamo defect <sup>1)</sup>		Accu wordt door het elektroblok niet geladen, elektroblok defect
Meer dan 13,2 V	Accu wordt geladen	Treedt slechts kortdurend na het laden op	Accu wordt geladen

<sup>1)</sup> Indien de spanning dit bereik meerdere uren niet overschrijdt.

Waarden voor rustspanning	Laadtoestand van de accu
Minder dan 12 V	Diepontladen of ontladen
12,2 V	Ca. 25 %
12,3 V	Ca. 50 %
Meer dan 12,8 V	Ca. 100 %



▷ Langere diepontlading beschadigt de accu onherstelbaar.



▷ De rustspanning het beste meerdere uren na de laatste lading (bijv. 's ochtends) en niet direct na het stroomverbruik meten.

### Accu-alarm voor woonruimteaccu

Het symbool Woonruimteaccu knippert wanneer de spanning van de woonruimteaccu minder dan 11 V bedraagt en daardoor diepontlading dreigt op te treden.

### Maatregelen:

- Bij accu-alarm verbruikers uitschakelen en woonruimteaccu laden, ofwel door te rijden of door aansluiting op een 230-V-voorziening.

### Gasreserve

Het symbool reservegasfles (Afb. 109,9) licht op wanneer de reservegasfles moet worden gebruikt.

### Binnen- en buitentemperatuur weergeven:

- De draaiknop verdraaien tot het symbool Binnentemperatuur (Afb. 109,13) of Buitentemperatuur (Afb. 109,12) oplicht. Op het display wordt de geselecteerde temperatuur weergegeven.

De temperatuursensor voor de binnentemperatuur is optioneel.

- Klok instellen:
- De draaiknop verdraaien tot het symbool Klok (Afb. 109,6) oplicht.
  - De draaiknop indrukken en ca. 3 seconden lang ingedrukt houden. De weergave van de uren knippert.
  - De uren instellen door de draaiknop te verdraaien.
  - De draaiknop indrukken. De weergave van de minuten knippert.
  - De minuten instellen door de draaiknop te verdraaien.
  - De draaiknop indrukken. De aanduiding stopt met knipperen. De tijd is ingesteld.

Wanneer de draaiknop 10 seconden lang niet wordt gebruikt, wordt de tijd weer aangegeven. Wanneer er geen stroomvoorziening is, wordt de tijdweergave na 6 minuten uitgeschakeld.

## 9.8 Zonnepanelen (speciale uitvoering)



- ▷ De zonnecollectors (zonnecelmodule) beschermen tegen mechanische belasting.



- ▷ De zonnepanelen leveren bij maximale zoninstraling de hoogste stroom.
- ▷ Zorg ervoor dat de zonnecollectors (zonnecelmodule) direct zonlicht kunnen ontvangen.
- ▷ Onder bomen en bruggen is de zoninstraling geringer dan op een open plek.
- ▷ Dekzeilen belemmeren de zoninstraling.
- ▷ Collectoroppervlakken altijd vrijhouden van vuil.
- ▷ Neem ook de gebruiksaanwijzing van de fabrikant in acht.

De zonnepanelen dienen voor milieuvriendelijke en net-onafhankelijke spanningsvoeding. Zij zetten energie uit de zoninstraling om in elektrische spanning. De zonnepanelen leveren stroom, waarmee de accu extra kan worden geladen en de verbruikers kunnen worden verzorgd.

In de zonneregelaar zijn beveiligingen tegen overlading en diepontlading geïntegreerd.

## 9.9 230-V-boordnet



- ▶ Alleen vaklieden aan de elektrische installatie laten werken.
- ▶ De elektrische installatie van het voertuig elke drie jaar door een geautoriseerde vakman laten controleren. Bij veelvuldig gebruik van het voertuig wordt een jaarlijkse controle aanbevolen.

Het 230-V-boordnet voorziet de volgende apparaten (indien aanwezig) van stroom:

- de contactdozen met randaarde voor apparaten met maximaal 10 A
- de koelkast
- het elektroblok
- het extra laadapparaat
- de klimaatregeling

De elektrische verbruikers, die op het 12-V-boordnet van de woonruimte aangesloten zijn, worden door de woonruimteaccu van spanning voorzien. Het voertuig zo vaak mogelijk op een externe 230-V-voorziening aansluiten. Daarbij laadt de laadmodule in het elektroblok automatisch de woonruimteaccu. Bovendien wordt de startaccu met een druppellading van 2 A geladen. Afhankelijk van de uitrusting zijn andere extra apparaten beveiligd door een eigen tweepolige beveiligingsautomaat.

### 9.9.1 230-V-aansluiting (CEE-contactdoos)



▷ Overspanning kan de aangesloten apparaten beschadigen. Oorzaken van overspanning kunnen zijn blikseminslag, onregelmatige spanningsbronnen (bijv. benzinegeneratoren) of stroomaansluitingen op veerboten.

#### Eisen m.b.t. de 230-V-aansluiting

- De aansluitkabel, de stekkerverbindingen aan de voorzieningsplaats en de stekkerverbinding aan het voertuig moeten voldoen aan IEC 60309. De in de handel gebruikelijke benaming voor de stekkerverbindingen is "CEE blauw".
- Snoer met rubber mantel H07RN-F met een leidingdiameter van tenminste 2,5 mm<sup>2</sup> en een lengte van maximaal 25 m gebruiken.
- Stekkerverbindingen met randaarde (Schuko) zijn niet toegestaan. Het tussenschakelen van CEE/randaarde-adapters is eveneens niet toegestaan.

### 9.9.2 230-V-voorziening aansluiten



- ▶ De externe 230-V-voorziening moet beveiligd zijn met een aardlekschakelaar (FI-schakelaar, 30 mA).
- ▶ De kabel moet volledig van de kabelhaspel afgewikkeld zijn om oververhitting te voorkomen.
- ▶ Bij twijfel of indien de 230-V-voorziening niet beschikbaar of defect is, contact opnemen met de gebruiker van de voorzieningsinstallatie.



- ▷ De 230-V-aansluiting is in het voertuig met een aardlekschakelaar (FI-schakelaar) uitgerust.
- ▷ Voor de aansluitpunten op campings (campingverdelers) zijn aardlekschakelaars (FI-schakelaars, 30 mA) voorgeschreven.

Het voertuig kan op een externe 230-V-voorziening worden aangesloten. Voor aansluiting in principe alleen de 230-V-aansluiting op het voertuig (CEE-contactdoos) gebruiken.

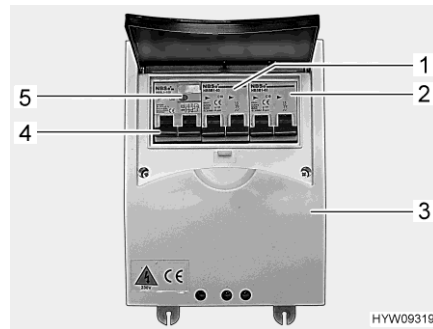

Afb. 110 Beveiligingsautomaat en FI-schakelaar (230-V-zekeringenkast)



Afb. 111 230-V-aansluiting op het voertuig (CEE-contactdoos)

- Voertuig aansluiten:**
- Controleren of het stroomvoorzieningsapparaat met betrekking tot de aansluiting, spanning, frequentie en stroom geschikt is.
  - Controleren of de kabels en aansluitingen geschikt zijn.
  - Stekkerverbindingen en kabels op zichtbare beschadigingen controleren.
  - Beide beveiligingsautomaten (Afb. 110,1 en Afb. 110,2) in de zekeringenkast (Afb. 110,3) uitschakelen.
  - Afdekking van de 230-V-aansluiting op het voertuig openen (Afb. 111) en stekkerverbinding aansluiten. Controleren of de vergrendelnok van de veergespannen klapdeksel vergrendeld is.
  - Stekker van de aansluitkabel in de contactdoos van de campingverdeler steken. Controleren of de vergrendelnok van het veergespannen klapdeksel ook hier vergrendeld is.
  - Beide beveiligingsautomaten in de zekeringenkast inschakelen.
- Aardlekschakelaar controleren:**
- Als het voertuig op de 230-V-voorziening aangesloten is, dan moet de testknop (Afb. 110,5) van de aardlekschakelaar (FI-schakelaar) (Afb. 110,4) in de zekeringenkast (Afb. 110,3) worden ingedrukt. De aardlekschakelaar moet activeren.
  - De aardlekschakelaar (Afb. 110,4) weer inschakelen.
- Verbinding loskoppelen:**
- Beide beveiligingsautomaten (Afb. 110,1 en Afb. 110,2) in de zekeringenkast (Afb. 110,3) uitschakelen.
  - De vergrendelnok aan de campingverdeler losmaken en de stekker van de aansluitkabel uit de contactdoos trekken.
  - De vergrendelnok aan het voertuig losmaken, de stekkerverbinding los-trekken en de afdekking van de 230-V-aansluiting sluiten.

## 9.10 Zekeringen



- ▶ Defecte zekeringen alleen vervangen, als de foutoorzaak bekend en verholpen is.
- ▶ Defecte zekeringen alleen vervangen als de stroomvoorziening is uitgeschakeld.
- ▶ Zekeringen nooit overbruggen of repareren.
- ▶ Defecte zekeringen altijd vervangen door een nieuwe zekering met dezelfde zekeringwaarden.

### 9.10.1 Zekeringen 12 V

De verbruikers die in de woonruimte op de 12-V-voorziening zijn aangesloten, zijn beveiligd door aparte zekeringen. De zekeringen zijn op verschillende inbouwplaatsen in het voertuig toegankelijk.

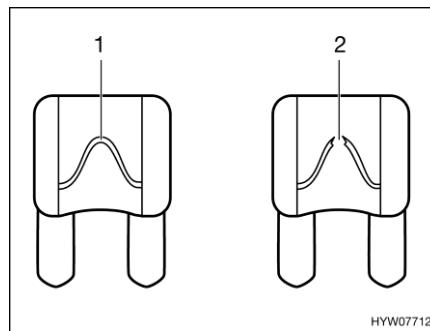

- 1 Onbeschadigd zekeringselement
- 2 Onderbroken zekeringselement

Afb. 112 Zekering 12 V

Een intacte 12-V-zekering is aan het onbeschadigde zekeringselement (Afb. 112,1) zichtbaar. Als het zekeringselement onderbroken is (Afb. 112,2) de zekering vervangen.

Om de zekeringen te vervangen werking, waarde en kleur van de betreffende zekeringen ontleen aan de navolgende gegevens. Bij vervangen van de zekeringen uitsluitend platte zekeringen met de waarden gebruiken die hierna staan vermeld.

#### Zekering startaccu

De startaccu is met een Jumbo-zekering 50 A/rood gezekerd. De zekering is naast het elektroblok EBL630 ingebouwd.

Inbouwplaats van de EBL 630, zie hoofdstuk 17.

### Zekeringen aan de woonruimteaccu

De zekeringen zijn naast de woonruimteaccu ingebouwd.

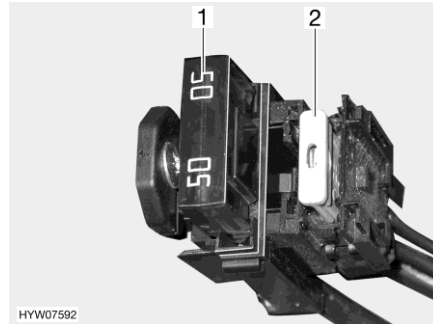

Afb. 113 Zekeringen aan de woonruimteaccu

- 1 Platte Jumbo-zekering 50 A/rood (voor elektroblok)
- 2 Platte zekering 2 A/grijs (voor accuvoeler woonruimteaccu)

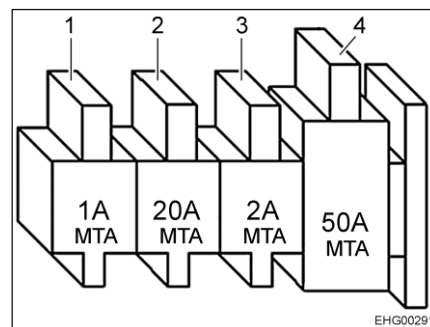

Afb. 114 Zekeringen (woonruimteaccu met laadbooster)

- 1 Platte zekering 1 A/grijs (voor spanningssensor laadbooster)
- 2 Platte zekering 20 A/geel (voor koelkast)
- 3 Platte zekering 2 A/grijs (voor spanningssensor elektroblok)
- 4 Platte Jumbo-zekering 50 A/rood (voor elektroblok)

### Zekeringen aan de relaisbox AD01

In een van beide stoelconsoles is een relaisbox (AD01) ingebouwd. De relaisbox dient ervoor om de niet door het basisvoertuig beschikbaar gestelde signalen voor de chassisverlichting te genereren. De relaisbox is universeel inzetbaar.

De door ons gebruikte schakeling kan van de door de fabrikant aangebrachte schakeling afwijken. Daardoor kan de schakeling ook van de weergave op het typeplaatje van de relaisbox, dat de fabrikant heeft aangebracht, afwijken.

Ze-nr	Functie	Waarde/kleur
B2	KL. 15 (contact Aan)	15 A blauw
B3	KL. 30 (permanent plus)	15 A blauw
B5	D+ signaal	Interne polyswitch (2 A)
B6	Reserve	15 A blauw
B7	Contourlampen voor (wt/rood)	5 A lichtbruin

### Zekeringen aan het elektroblok EBL 630 (al naargelang uitvoering)

Functie	Waarde/kleur
Hoofdzekering 12-V-voorziening	50 A rood
Interne laadmodule	30 A groen
Extra laadapparaat 1	30 A groen
Extra laadapparaat 2	30 A groen
Zonnepaneelregelaar WB	20 A geel
Zonnepaneelregelaar SB	20 A geel

De 12-V-verbruikerscircuits worden in de busmodules door onderhoudsvrije, zelfherstellende zekeringen beveiligd.

### Zekeringen van de luchtvering

De zekeringen zijn in de zekeringenkast van het basisvoertuig ingebouwd.

Functie	Waarde/kleur
Besturing	7,5 A bruin
Compressor	40 A groen

### Zekering van het industrietoilet

Het toilet heeft een onderhoudsvrije, zelfherstellende zekering.

### Zekering hefbed

De motor van het hefbed wordt via een zelfherstellende polyswitch-zekering op het elektroblok beveiligd. De besturing van het hefbed is met een 2 A-zekering op de hefbedmotor beveiligd (toegankelijk via een deksel achter in het middelste gedeelte van het hefbed).

## 9.10.2 Zekering 230 V



- ▷ De aardlekschakelaar bij elke aansluiting aan de 230-V-voorziening, minstens echter om de 6 maanden controleren.

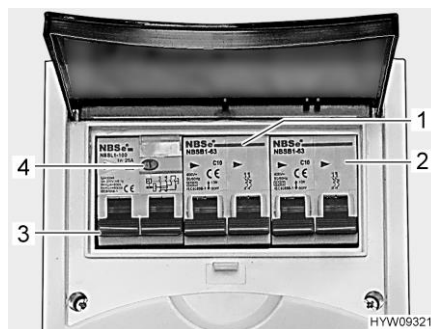

Afb. 115 Beveiligingsautomaat en FI-schakelaar (230-V-zekeringenkast)

Een aardlekschakelaar (FI-schakelaar) (Afb. 115,3) in de zekeringenkast beveiligt het volledige voertuig tegen lekstroom (30 mA).

De nageschakelde beveiligingsautomaat (10 A) (Afb. 115,1) beveiligt de 230-V-contactdoos, het stroomvoorzieningsapparaat, het extra stroomvoorzieningsapparaat en de koelkast.

Bij voertuigen met speciale uitvoering, bijv. klimaatregeling, beveiligt een extra beveiligingsautomaat (16 A) (Afb. 115,2) het apparaat.

**Aardlekschakelaar controleren:** ■ Als het voertuig aan de 230-V-voorziening is aangesloten, testknop (Afb. 115,4) indrukken. De aardlekschakelaar (FI) moet activeren.

**Inbouwplaats** Zie hoofdstuk 17.

### 9.11 Buitencontactdoos (speciale uitvoering)

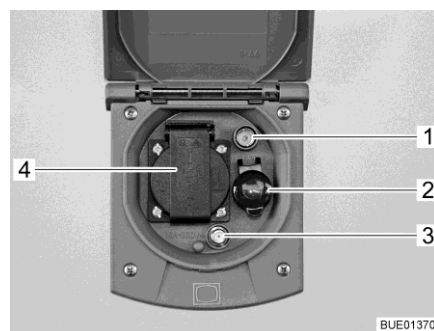

- 1 TV-contactdoos
- 2 12-V-contactdoos
- 3 SAT-contactdoos
- 4 230-V-contactdoos

Afb. 116 Buitencontactdoos

Met de 230-V-contactdoos en de 12-V-contactdoos kunnen elektrische apparaten in de voortent gebruikt worden.

#### Aansluitmogelijkheden

De TV-contactdoos en de SAT-contactdoos bieden meerdere mogelijkheden voor het gebruik van de TV:

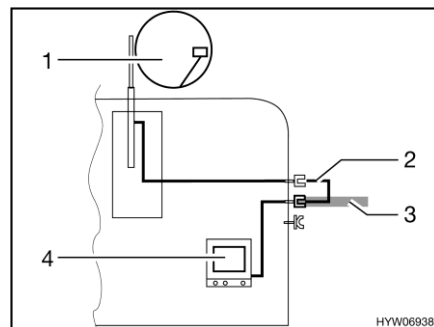

Afb. 117 TV in het voertuig

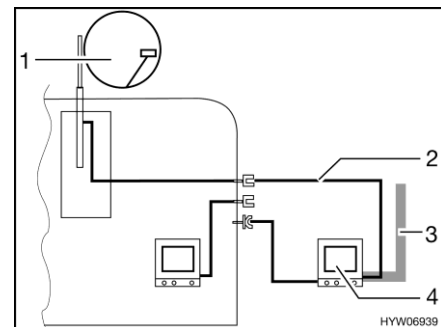

Afb. 118 TV in de voortent

- TV in het voertuig (Afb. 117,4): Aansluiting aan dakantenne (Afb. 117,1) met verbindingskabel (Afb. 117,2)
- TV in het voertuig (Afb. 117,4): Aansluiting aan externe antenne (Afb. 117,3)
- TV in de voortent (Afb. 118,4): Aansluiting aan dakantenne (Afb. 118,1) met verbindingskabel (Afb. 118,2)
- TV in de voortent (Afb. 118,4): Aansluiting aan externe antenne (Afb. 118,3)



## 9.12 Stroomschema's

### 9.12.1 Stroomschema binnen (EBL 630, bussysteem)

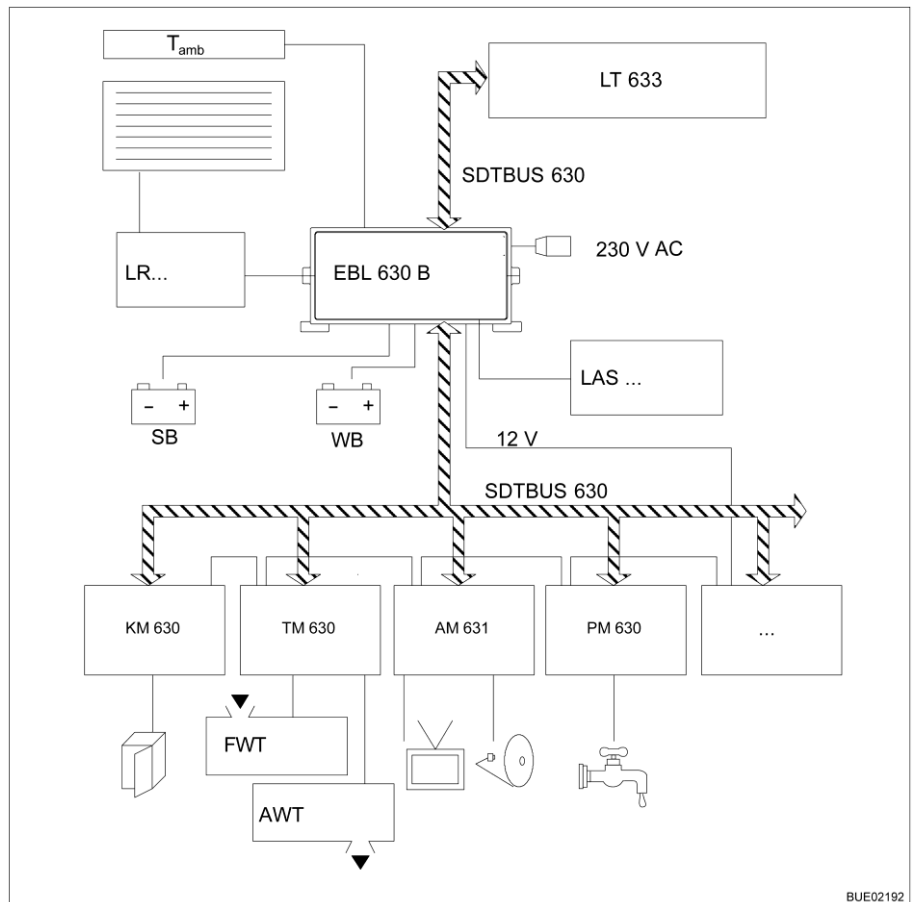

BUE02192

Afb. 119 Blokschema energievoorziening EBL 630

Naam	Betekenis
T <sub>amb</sub>	Buitentemperatuursensor
LT 633	Paneel
LR...	Zonnepaneel-regelaar
EBL 630 B	Elektroblok
SB	Startaccu
WB	Woonruimteaccu
LAS...	Extra laadapparaat
SDTBUS	Bussysteem
KM 630	Busmodule Koelkast
TM 630	Busmodule Tank
AM 631	Busmodule Uitgang
PM 630	Busmodule Pompen

Naam	Betekenis
FWT	Verswatertank
AWT	Afvalwatertank
...	Verdere busmodules, al naargelang uitvoering

### 9.12.2 Aansluitschema, paneel (LT 633)



Afb. 120 Aansluitschema, paneel (LT 633)

Contactstrip	Type	Pin	Signaal
A	MSFQ/0 4-voudig	1	AD 1
		2	AD 2
		3	+ 12-V-LED
		4	GND
B	MSFQ/0 3-voudig	1	BUS
		2	GND
		3	+ 12 V
C	MSFQ/0 5-voudig	1	BUS
		2	GND
		3	+ 12 V
		4	+ 12-V-paneel
		5	EBL aan
D	MSFQ/0 2-voudig	1	Binnentemperatuursensor
		2	Binnentemperatuursensor

## Hoofdstukoverzicht

In dit hoofdstuk staan instructies voor de inbouwapparatuur van het voertuig.

De instructies hebben alleen betrekking op de bediening van de inbouwapparatuur.

Verdere informatie over de inbouwapparatuur kunt u in de gebruiksaanwijzingen van de inbouwapparatuur vinden, die apart bij het voertuig zijn meegeleverd.

### 10.1 Algemeen



- ▷ Uit veiligheidsoverwegingen moeten reserveonderdelen voor verwarmingsapparaten beantwoorden aan de opgaves van de producent en door hem als reserveonderdeel zijn toegelaten. Deze reserveonderdelen mogen alleen door de producent van het apparaat of een erkende werkplaats worden ingebouwd.



- ▷ Nadere informatie kan worden ontleend aan de aparte gebruiksaanwijzing van het betreffende inbouwapparaat.

In het voertuig zijn al naargelang uitvoering de inbouwapparaten verwarming, boiler, kookplaat en koelkast ingebouwd.

In deze gebruiksaanwijzing worden alleen de bediening en de bijzonderheden van de inbouwapparatuur beschreven.

Voor ingebruikname van een op gas werkend inbouwapparaat de hoofdafsluitkraan op de gasfles en de desbetreffende gasafsluitkraan openen.

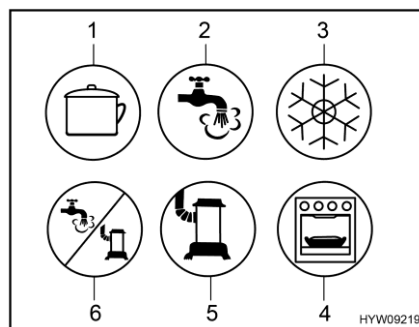

- 1 Kookplaat
- 2 Warmwater
- 3 Koelkast
- 4 Bakoven/grill
- 5 Verwarming
- 6 Warmwater/verwarming

Afb. 121 Mogelijke symbolen van de gasafsluitkranen

## 10.2 Verwarming en boiler

De verwarming kan gebruikt worden om zowel het interieur van het voertuig te verwarmen (door verwarming van de lucht in de ruimte), als het warmwater (boilerfunctie). De volgende instructies gelden ook wanneer de verwarming alleen als boiler wordt gebruikt.



- ▶ Gas wegens explosiegevaar nooit onverbrand laten uitstromen.
- ▶ Bij het tanken, op veerboten en in de garage de verwarming nooit in gasgebruik laten werken. Explosiegevaar!
- ▶ In gesloten ruimtes (bijv. garages) de verwarming nooit op gas laten werken. Vergiftigings- en verstikkingsgevaar!
- ▶ De gasafvoerschoorsteen niet afsluiten of dichtbouwen.
- ▶ De ruimte achter de verwarming niet als opbergruimte gebruiken.
- ▶ Het water in de boiler kan tot 65 °C worden verwarmd. Gevaar voor brandwonden!



- ▷ Hete lucht kan de vloerbedekking beschadigen. Luchtuitstroomopeningen niet direct op de vloerbedekking richten.
- ▷ Boiler nooit aanzetten zonder waterinhoud.
- ▷ Boiler bij vorstgevaar leegmaken, als de boiler niet in gebruik is.
- ▷ Boiler uitsluitend met maximale temperatuurinstelling gebruiken als er veel warm water nodig is. Hierdoor wordt de boiler beschermd tegen verkalking.



- ▷ Het water uit de boiler niet als drinkwater gebruiken.
- ▷ Wanneer de stroomvoorziening naar de verwarming is onderbroken, moet de tijd opnieuw worden ingevoerd.

### 10.2.1 Modeluitvoeringen met gasafvoerschoorsteen aan de rechter voertuigkant



- ▶ Als de voortent is opgebouwd en de verwarming of de boiler in gasgebruik is ingeschakeld, kunnen de afvoergassen van het verwarmings toestel of de boiler zich ophopen in de ruimte van de voortent. Verstikkingsgevaar! Zorgen voor een toereikende ventilatie.

### 10.2.2 Warmwaterverwarming en boiler Alde



- ▷ Warmwaterverwarming nooit zonder verwarmingsvloeistof gebruiken. Letten op instructies uit hoofdstuk 13.
- ▷ Nooit gaten in de vloer boren. Daardoor kunnen de warmwaterbuizen beschadigd raken.



- ▷ Als de warmwaterverwarming in gebruik is, moet altijd de circulatiepomp aangeschakeld zijn.
- ▷ Na het eerste verwarmen adviseren wij om het verwarmingssysteem te ontluchten en het glycolgehalte te controleren. Letten op instructies uit hoofdstuk 13.
- ▷ Als de verwarming wordt ingeschakeld, start deze met de als laatste gebruikte instellingen.
- ▷ Al naargelang de uitvoering is de bestuurderscabine van een verwarmingsmat voorzien.
- ▷ Meer informatie vindt u in de aparte gebruiksaanwijzing van de fabrikant. Zie voor het onderhoud de instructies in hoofdstuk 13.

**Inbouwplaats** Zie hoofdstuk 17.

**Bedieningspaneel** Het bedieningspaneel bestaat uit twee gedeeltes:

- Display (touchscreen)
- Bedieningstoetsen

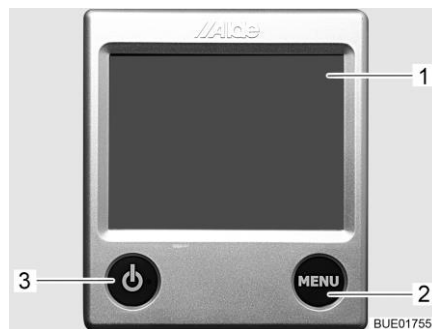

- 1 Display (touchscreen)
- 2 Toets "Menu"
- 3 Toets "Aan/Uit"

Afb. 122 Bedieningspaneel (warmwaterverwarming)



- ▷ Als er geen toets wordt ingedrukt, schakelt het bedieningspaneel na twee minuten automatisch in ruststand.
- ▷ Wijzigingen aan de instellingen worden na 10 seconden automatisch opgeslagen.

**Bedieningstoetsen** De bedieningstoetsen hebben de volgende functies:

Pos. in Afb. 122	Toets	Functie
2	MENU	Instelmenu openen
3		Verwarming activeren

**Display** Het display (Afb. 122,1) is als contactvlak (touchscreen) ontworpen. Het aanraken van symbolen roept de bijbehorende functie op.



Afb. 123 Startscherm (bedieningspaneel)

**Startscherm** Na het inschakelen van de verwarming verschijnt het startscherm op het display. Het startscherm bevat de volgende informatie:







Symbol	Betekenis
	Dit symbool verschijnt als de circulatiepomp geactiveerd is
	Dit symbool verschijnt als de functie Automatische start van de verwarming geactiveerd is
	Dit symbool verschijnt als de functie Dagautomaat geactiveerd is
	Dit symbool verschijnt als de functie Nachtautomaat geactiveerd is
	Dit symbool verschijnt als een omschakelinstallatie voor gasflessen geactiveerd is
	Dit symbool verschijnt als een spanning van 230 V aan de verwarming voorhanden is
	Naast dit symbool wordt de binnentemperatuur weergegeven
	Naast dit symbool wordt de buitentemperatuur weergegeven voor zover een buitensensor gemonteerd is

**Instelmenu** De toets "MENU" roept het instelmenu op. De betekenis van de verschillende symbolen is in de volgende tabel beschreven.



Afb. 124 Instelmenu (bedieningspaneel)

Via de symbolen "+" of "-" kunnen waarden verhoogd of verlaagd worden.

Symbol	Betekenis
	Gewenste temperatuur van +5 tot +30 °C instellen
	Watertemperatuur in de boiler instellen
	Verwarmingsvermogen in het elektragebruik instellen
	Knop Verwarmen in het gasgebruik aan/uit
	Knop Gereedschapmenu
	Knop AC voor inschakelen van de automatische airconditioning (alleen zichtbaar wanneer klimaatregeling Truma Aventa aanwezig is)
	Knop voor ingeschakelde functies

### Gereedschapmenu's

Via de gereedschapmenu's kunnen de verschillende functies van de verwarming opgeroepen en ingesteld worden. De pijlsymbolen dienen voor het wisselen tussen de menu's. De betekenis van de verschillende functies is in de gebruiksaanwijzing van de fabrikant beschreven.



### Gebruikswijze instellen

De warmwaterverwarming kan met de volgende energiebronnen worden gebruikt:

- Gasgebruik
- 230-V-elektragebruik
- Gas- en 230-V-elektragebruik

De gebruikswijze wordt via het bedieningspaneel geselecteerd.

#### Gasgebruik kiezen:

- Knop "" indrukken. De knop brandt groen. Het gasgebruik wordt geactiveerd.
- Knop "" opnieuw indrukken. De knop brandt blauw. Gasgebruik is uitgeschakeld.

#### 230-V-elektragebruik kiezen:

- Knop "+" naast het symbool "" zo lang indrukken tot het gewenste verwarmingsvermogen bereikt is.



- ▷ De capaciteitsstand bij het 230-V-elektragebruik zo kiezen dat deze met de beveiliging van de 230-V-aansluiting overeenkomt:

Stand 1 (1 kW) bij 6 A

Stand 2 (2 kW) bij 10 A

Stand 3 (3 kW) bij 16 A

Gas- en 230-V-  
elektragebruik kiezen:



- Op het bedieningspaneel zowel gasgebruik als 230-V-elektragebruik selecteren.
- ▷ Wanneer gas- en 230-V-elektragebruik wordt geselecteerd en het voertuig op de 230-V-voorziening is aangesloten, werkt de warmwaterverwarming in eerste instantie alleen met 230-V-elektragebruik. Pas als de verwarmingscapaciteit niet meer voldoende is, wordt het gasgebruik automatisch ingeschakeld.
- ▷ Het gasgebruik is alleen mogelijk als de hoofdafsluitkraan op de gasfles en de gasafsluitkraan geopend zijn.
- ▷ Het 230-V-elektragebruik is alleen mogelijk, als het voertuig op de 230-V-voorziening is aangesloten.

Als de verwarming wordt ingeschakeld, start deze met de als laatste ingestelde gebruikswijze.

Verwarming inschakelen:

- Toets "⏻" indrukken. Het startscherm verschijnt op het display. De verwarming start automatisch.

Verwarming uitschakelen:

- Toets "⏻" indrukken. De verwarming schakelt uit.

**Toerental van de  
circulatiepomp instellen**



- ▷ De warmwaterverwarming is uitgerust met een zeer sterke pomp. De pomp bij kleinere voertuigen alleen gebruiken met vol vermogen wanneer de installatie leeg wordt gemaakt, of wanneer de buisleidingen worden ontvlucht. Anders versnelt de slijtage, harde geluiden van de pomp zijn het gevolg.

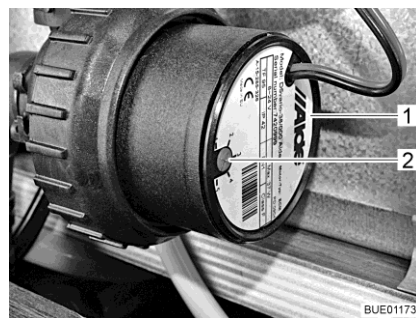

Afb. 125 Toerentalverlaging

Met de draairegelaar (Afb. 125,2) kan het toerental van de circulatiepomp ingesteld worden. Bij een gereduceerd toerental vermindert het geluid dat de pomp maakt.

De draairegelaar bevindt zich op de circulatiepomp (Afb. 125,1).

Capaciteit instellen:

- De draairegelaar (Afb. 125,2) tegen de klok in draaien. De capaciteit is minder.
- De draairegelaar met de klok mee draaien. De capaciteit wordt verhoogd.



**3-wegventiel**

Bij modellen met een achterste bed is op het circuit van de warmwaterverwarming een 3-wegventiel aangesloten. Het 3-wegventiel is in de garage achter ingebouwd. Het 3-wegventiel is toegankelijk via een serviceluike.

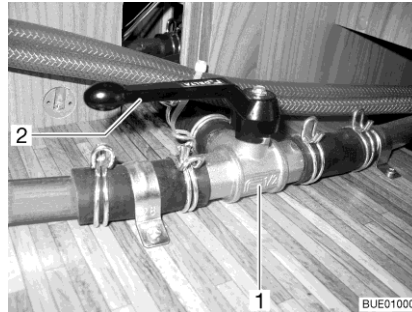

Afb. 126 3-wegventiel

Verwarmingcircuit in het achterste gedeelte openen:

- De hendel (Afb. 126,2) van het 3-wegventiel (Afb. 126,1) parallel met de rechte doorstromingsrichting (Afb. 126) zetten.

Verwarmingcircuit in het achterste gedeelte blokkeren:

- De hendel (Afb. 126,2) van het 3-wegventiel (Afb. 126,1) dwars op de rechte doorstromingsrichting zetten.

**Warmtewisselaar Alde  
(speciale uitvoering)**



- ▷ De warmtewisselaar functioneert alleen als de voertuigmotor draait.
- ▷ Als de warmtewisselaar niet wordt gebruikt (bijv. in de zomer), de warmtewisselaar met de afsluitkraan afsluiten.

Met de warmtewisselaar kan de woonruimte van het voertuig tijdens de rit worden verwarmd, zonder de warmwaterverwarming van de woonruimte in gebruik te nemen.

De warmtewisselaar is op het koelcircuit van de voertuigmotor aangesloten en heeft zo dezelfde functie als de verwarming van het voertuig.

De verwarmingscapaciteit wordt via de verwarmingsregeling van de woonruimte ingesteld.

De afsluitkraan voor de warmtewisselaar bevindt zich direct aan de warmtewisselaar.

Interieurverwarming via warmtewisselaar inschakelen:

- Controleren of de afsluitkraan voor de warmtewisselaar open is.
- Toets "⏻" (Afb. 122,3) op het bedieningspaneel (Afb. 122) indrukken. Het startscherm verschijnt op het display. De verwarmingsregeling is nu ingeschakeld en de circulatiepomp draait.
- Toets "MENU" (Afb. 122,2) indrukken.
- Gasgebruik of 230-V-elektragebruik uitschakelen (indien ingeschakeld).
- Gewenste ruimtetemperatuur instellen. Hiertoe toets "+" of "-" naast het symbool "🏠" indrukken.

Interieurverwarming via  
warmtewisselaar  
uitschakelen:

- Toets "☺" (Afb. 122,3) op het bedieningspaneel (Afb. 122) indrukken.



Afb. 127 Warmtewisselaar Alde

- Aanzetten: ■ Greep (Afb. 127,1) van de afsluitkraan parallel aan de buisleiding zetten.
- Afsluiten: ■ Greep (Afb. 127,1) van de afsluitkraan dwars op de buisleiding zetten.

#### Inbouwplaats

De warmtewisselaar is in de achterste kist van de middelste zitgroep ingebouwd.

#### Extra circulatiepomp Alde (speciale uitvoering)



- ▷ De extra circulatiepomp functioneert alleen als de warmtewisselaar is ingebouwd en ingeschakeld en de warmwaterverwarming werkt.

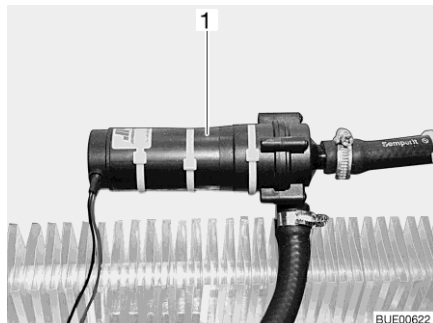

Afb. 128 Extra circulatiepomp

Via de extra circulatiepomp (Afb. 128,1) kan de motor van het voertuig bij stilstand worden verwarmd.

De extra circulatiepomp is op het koelcircuit van de voertuigmotor aangesloten en heeft zo dezelfde functie als een motorverwarming.



Afb. 129 Bedieningsschakelaar extra circulatiepomp

De schakelaar (Afb. 129) voor de extra circulatiepomp bevindt zich naast het bedieningspaneel van de warmwaterverwarming. Het gele controlelicht brandt als de pomp in gebruik is.

### Extra ventilator Alde

De warmwaterverwarming is met een extra ventilator uitgerust om de bestuurderscabine te verwarmen. Hierbij wordt warme lucht via het dashboard en via de stoelconsole onder de bestuurdersstoel in de bestuurderscabine geblazen.

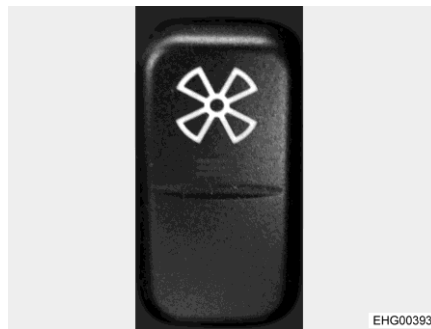

Afb. 130 Wipschakelaar extra ventilator

De wipschakelaar voor het in- en uitschakelen van de extra ventilator bevindt zich rechts naast de passagiersstoel.

### Boiler vullen/leegmaken



De boiler wordt uit de watertank van water voorzien.

- ▷ Al naargelang het model is het voertuig van een of twee aftapkranen voorzien.

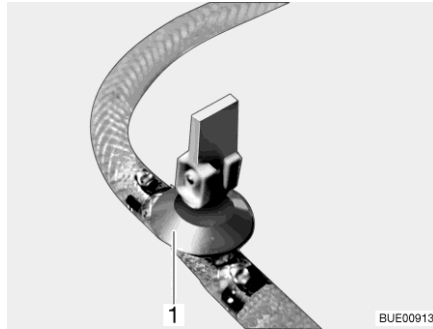

Afb. 131 Aftapkraan

- Boiler met water vullen:**
- Aftapkraan/aftapkranen sluiten. Daarvoor kiphendel (Afb. 131,1) horizontaal zetten.
  - 12-V-voorziening op het paneel inschakelen.
  - Alle waterkranen op "Warm" zetten en openen. De waterpomp wordt ingeschakeld. De warmwaterleidingen worden gevuld met water.
  - Waterkranen zolang geopend laten tot het water zonder luchtbelletjes uit de waterkranen stroomt. Alleen zo is gegarandeerd dat de boiler met water is gevuld.
  - Alle waterkranen sluiten.

- Boiler leegmaken:**
- Boiler uitschakelen.
  - Alle waterkranen openzetten en in de middelste stand zetten.
  - Aftapkraan/aftapkranen (Afb. 131) openen. Daarvoor kiphendel (Afb. 131,1) verticaal zetten. De boiler wordt naar buiten toe afgetapt.
  - Controleren, of het water uit de boiler volledig wegløopt (ca. 10 liter).



- ▷ Meer informatie vindt u in de aparte gebruiksaanwijzing van de fabrikant. Zie voor het onderhoud de instructies in hoofdstuk 13.

### Inbouwplaats van de aftapkraan/aftapkranen

Zie hoofdstuk 17.

## 10.2.3 Wandschoorsteen

Verse lucht en afvoergassen van de verwarmingsinstallatie worden door een tweekamer-wandschoorsteen geleid.



- ▷ Stel het voertuig zodanig af, dat de wandschoorsteen voldoende verse lucht krijgt.
- ▷ De wandschoorsteen moet altijd vrij zijn. Wandschoorsteen niet afdekken.
- ▷ Bij kamperen in de winter (wintercamping) de wandschoorsteen vrijhouden van sneeuw en ijs.
- ▷ Al naar gelang het weer de wandschoorsteen regelmatig controleren (sneeuw, bladeren, vuil, etc.). Indien nodig, de wandschoorsteen reinigen.



- ▷ Bij het wassen van het voertuig de waterstraal niet direct op de wandschoorsteen richten.
- ▷ Indien dit niet in acht genomen wordt, kan geen foutloze werking van de verwarming gegarandeerd worden.



Afb. 132 Wandschoorsteen (warmwaterverwarming)

De wandschoorsteen is aan de linkerzijwand aangebracht.

#### Condensafvoer

Wanneer de wandschoorsteen boven het serviceluik is aangebracht, kan er condenswater op de afdichting van het serviceluik druppelen. De condensafvoer gebruiken om de afdichting tegen condenswater te beschermen.



Afb. 133 Condensafvoer

#### Condensafvoer aanbrenge:

- Condensafvoer (Afb. 133,1) van onderen tussen wandschoorsteen en wand schuiven, tot deze op bevestigingsschroeven van de wandschoorsteen vastklikt.



- ▷ Wanneer er een condensafvoer (Afb. 133,1) op de wandschoorsteen is aangebracht: Condensafvoer voor het rijden afnemen.

## 10.3 Klimaatregeling (speciale uitvoering)

### 10.3.1 Klimaatregeling Truma Aventa



- ▷ Het koelcircuit mag alleen door de fabrikant of een geautoriseerde werkplaats worden geopend.
- ▷ De luchtinlaten en luchtuitlaten niet blokkeren.
- ▷ Geen dalende of stijgende hellingen van meer dan 8 % nemen wanneer de klimaatregeling aanstaat. De compressor kan anders beschadigd raken.
- ▷ Apparaat niet langere tijd voor koeling gebruiken wanneer het voertuig scheef staat. Hierdoor kan condenswater in het interieur komen.



- ▷ De klimaatregeling is alleen actief, als het voertuig op een 230-V-voorziening is aangesloten.
- ▷ De externe 230-V-voorziening moet met tenminste 6 A zijn beveiligd. Anders is een reglementair gebruik van de klimaatregeling niet mogelijk.
- ▷ Verwarmen bij buitentemperaturen onder 4 °C is niet mogelijk, omdat de verwarmingscapaciteit dan sterk afneemt. Tussen 4 °C en 7 °C schakelt het apparaat kortstondig over op ontdooien. Bij buitentemperaturen boven 7 °C kan de verwarming onbeperkt gebruikt worden.
- ▷ De afstandsbediening bij gebruik altijd op de infraroodontvanger richten.
- ▷ Neem ook de gebruiksaanwijzing van de fabrikant in acht.

**Gebruikswijzen** De klimaatregeling heeft de volgende gebruikswijzen:

- Automatisch
- Koeling
- Verwarming
- Circulatielucht

**Afstandsbediening** Alle functies van de klimaatregeling zijn via de afstandsbediening toegankelijk.

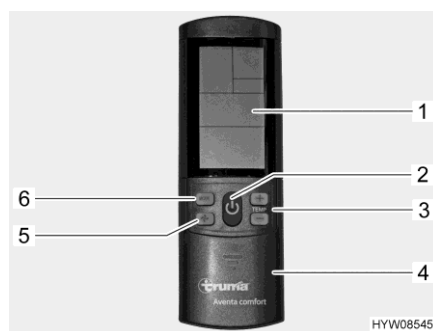

- 1 Display
- 2 Toets Aan/Uit
- 3 Toetsen "+" en "-" voor temperatuur
- 4 Schuifklep voor veld met insteltoetsen
- 5 Keuzetoets ventilatorstand (drie standen)
- 6 Keuzetoets gebruikswijze

Afb. 134 Afstandsbediening (klimaatregeling)

**Automatisch gebruik** Bij het automatische gebruik hoeft slechts de gewenste temperatuur worden ingesteld.

Afhankelijk van de ruimtetemperatuur kiest de klimaatregeling automatisch voor koeling of verwarming, en de ventilatorstand.

**Inschakelen:** ■ Toets Aan/Uit (Afb. 134,2) indrukken. De laatst gekozen instellingen worden gebruikt.



▷ Na inschakeling loopt de circulatieluchtventilator. De compressor wordt na uiterlijk 3 minuten ingeschakeld. De blauwe LED (koelen) of de gele LED (verwarmen) knippert.

■ Met de toetsen "+" en "-" (Afb. 134,3) de gewenste temperatuur instellen.

**Uitschakelen:** ■ Toets Aan/Uit (Afb. 134,2) indrukken. De verlichting kan nog steeds bediend worden.

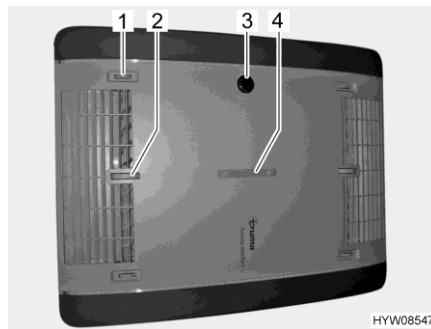

- 1 Luchtverdeling rechts/links
- 2 Luchtverdeling plafond/vloer
- 3 IR-ontvanger, functieweergave, handmatig in/uit
- 4 Luchtverdeling voor/achter

Afb. 135 Functieweergave en luchtverdeling (klimaatregeling)

**Bediening en weergave op het apparaat**

Bepaalde functies kunnen direct via het apparaat worden bediend.

**Luchtverdeling instellen:** ■ Draaiknop en schuifregelaar voor traploze luchtverdeling naar wens instellen.

**Handmatig in-/uitschakelen:** ■ De microknop indrukken (bijv. met een balpen, wanneer afstandsbediening niet binnen handbereik is).

**Functieweergave**

Toestand LED	Betekenis
Blauwe LED knippert	Compressor start (koeling)
Blauwe LED brandt	Koelbedrijf
Gele LED knippert	Compressor start (verwarming)
Gele LED brandt	Verwarming
Rode LED knippert	Gegevens worden overgedragen
Rode LED brandt	Storing

**Handmatige modus**

In de handmatige modus kunnen koeling, verwarming en circulatielucht apart worden ingesteld via de afstandsbediening.

- Koeling inschakelen:**
- Toets Aan/Uit (Afb. 134,2) indrukken.
  - Keuzetoets gebruikswijze (Afb. 134,6) indrukken tot het koelsymbool op het display (Afb. 134,1) verschijnt.
  - Met de toetsen "+" en "-" (Afb. 134,3) de gewenste temperatuur instellen.

- Met de keuzetoets "❄" (Afb. 134,5) de gewenste temperatuur instellen.

Wanneer de ruimtetemperatuur die op de afstandsbediening is ingesteld, is bereikt, wordt de compressor uitgeschakeld. De blauwe LED op de IR-ontvanger gaat uit. De circulatieluchtventilator blijft werken.

Wanneer de ruimtetemperatuur hoger wordt dan de ingestelde temperatuur, schakelt het apparaat automatisch over op koeling.

- Verwarming inschakelen:**
- Toets Aan/Uit (Afb. 134,2) indrukken.
  - Keuzetoets gebruikswijze (Afb. 134,6) indrukken tot het verwarmingsymbool op het display (Afb. 134,1) verschijnt.
  - Met de toetsen "+" en "-" (Afb. 134,3) de gewenste temperatuur instellen.
  - Met de keuzetoets "❄" (Afb. 134,5) de gewenste temperatuur instellen.

Wanneer de ruimtetemperatuur die op de afstandsbediening is ingesteld, is bereikt, wordt de compressor uitgeschakeld. De gele LED op de IR-ontvanger gaat uit. De circulatieluchtventilator blijft werken.

Wanneer de ruimtetemperatuur lager wordt dan de ingestelde temperatuur, schakelt het apparaat automatisch over op verwarming.

- Circulatielucht inschakelen:**
- Toets Aan/Uit (Afb. 134,2) indrukken.
  - Keuzetoets gebruikswijze (Afb. 134,6) indrukken tot het circulatieluchtsymbool op het display (Afb. 134,1) verschijnt.
  - Met de toetsen "+" en "-" (Afb. 134,3) de gewenste temperatuur instellen.
  - Met de keuzetoets "❄" (Afb. 134,5) de gewenste temperatuur instellen.

Wanneer circulatielucht is ingeschakeld wordt de binnenlucht gerecirculeerd en door een filter gereinigd. Op de IR-ontvanger lichten geen LED's op.

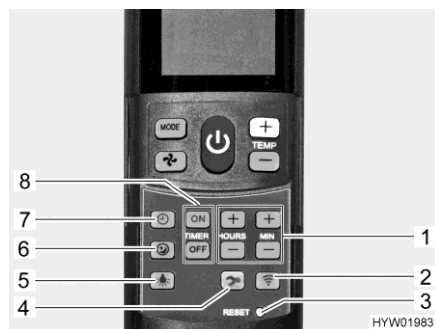

Afb. 136 Afstandsbediening met insteltoetsen (klimaatregeling)

- 1 Toetsen voor het instellen van de tijd en de timer
- 2 Toets verzenden (gegevensoverdracht opnieuw uitvoeren)
- 3 Microknop "RESET" (fabrieksinstellingen herstellen)
- 4 Toets Set-up voor ingebruikname
- 5 Toets licht (voor bediening van verlichting)
- 6 Toets stille werking (voor stille koeling)
- 7 Toets tijd (voor instellen van de tijd)
- 8 Toetsen "TIMER" om de tijd voor in-/uitschakelen vooraf te selecteren

- Stille werking inschakelen:**
- Toets stille werking (Afb. 136,6) indrukken. Wanneer de ventilator koelt, loopt deze op een lager toerental en daarom bijzonder stil.



- Tijd instellen:**
- Toets tijd (Afb. 136,7) indrukken.
  - Met de toets (Afb. 136,1) uren en minuten instellen.
- Timer inschakelen:**
- Toets Aan/Uit (Afb. 134,2) indrukken.
  - Gewenste gebruikswijze en temperatuur instellen.
- Inschakeltijd programmeren:**
- Toets "ON" (Afb. 136,8) indrukken.
  - Toetsen voor de tijdstelling (Afb. 136,1) indrukken tot de gewenste tijd tot inschakeling is bereikt.
  - Toets "ON" (Afb. 136,8) indrukken.
- Uitschakeltijd programmeren:**
- Toets "OFF" (Afb. 136,8) indrukken.
  - Toetsen voor de tijdstelling (Afb. 136,1) indrukken tot de gewenste tijd tot uitschakeling is bereikt.
  - Toets "OFF" (Afb. 136,8) indrukken.
- Timer deactiveren:**
- Toets "ON" of "OFF" (Afb. 136,8) opnieuw indrukken.
- Met de geïntegreerde schakelklok kan de in-/uitschakeltijd voor de klimaatregeling van 15 minuten tot 24 uur van tevoren worden ingesteld (vanaf de huidige tijd).
- Verlichting inschakelen:**
- Toets licht (Afb. 136,5) indrukken. Het licht wordt met het laatst ingestelde dimniveau ingeschakeld.
- Verlichting dimmen:**
- Toets licht (Afb. 136,5) indrukken en ingedrukt houden tot de gewenste helderheid is bereikt.
- Verlichting uitschakelen:**
- Toets licht (Afb. 136,5) indrukken.



- ▷ De toets Set-up (Afb. 136,4) wordt gebruikt om de afstandsbediening bij de eerste ingebruikname met de klimaatregeling te verbinden.
- ▷ Verdere informatie ontlenen aan de aparte gebruiksaanwijzing van de fabrikant.

### 10.3.2 Telair



- ▷ Tussen het uitschakelen en het herinschakelen altijd ten minste 2 minuten wachten. Anders wordt de compressor beschadigd.
- ▷ Als het apparaat in gebruik is, altijd ten minste één ventilatieklep openen.



- ▷ De klimaatregeling is alleen actief, als het voertuig op een 230-V-voorziening is aangesloten.
- ▷ De verwarming van het voertuig kan in de winter door de klimaatregeling worden ondersteund, maar niet hierdoor worden vervangen.
- ▷ Na het inschakelen heeft de klimaatregeling ca. 3 minuten nodig, tot de compressor is gestart en koude of warme lucht zal afgeven.
- ▷ Neem ook de gebruiksaanwijzing van de fabrikant in acht.

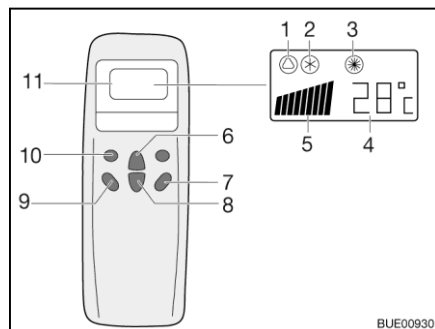

- 1 Symbool automatisch
- 2 Symbool koeling
- 3 Symbool verwarming
- 4 Weergave temperatuur (ingesteld)
- 5 Indicatie ventilatiesnelheid
- 6 Toets temperatuurverhoging
- 7 Toets "ON/OFF"
- 8 Toets temperatuurverlaging
- 9 Toets ventilatoroerental
- 10 Toets gebruikswijze ("Mode")
- 11 Display

Afb. 137 Afstandsbediening

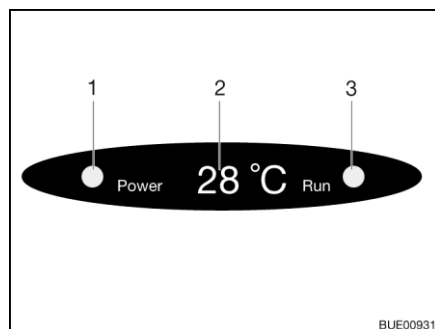

- 1 Controlelicht netaansluiting
- 2 Weergave temperatuur (actueel)
- 3 Controlelicht gebruikswijze  
groen: koeling  
rood: verwarming

Afb. 138 Weergave op de diffusor

Voor het uitvoeren van de aparte schakelcommando's de afstandsbediening altijd op de ontvanger richten.

#### Gebruikswijzen

- Automatisch
- Koeling
- Verwarming

#### Inschakelen:

- De toets "ON/OFF" (Afb. 137,7) indrukken.
- De toets "Mode" (Afb. 137,10) zo vaak indrukken, tot de gewenste gebruikswijze (Afb. 137,1, 2 of 3) op het display wordt weergegeven. Het betreffende controlelicht op de weergave op de diffusor (Afb. 138,3) brandt.
- Met de toetsen temperatuurverhoging (Afb. 137,6) of temperatuurverlaging (Afb. 137,8) de gewenste temperatuur instellen.
- Met de toets ventilatoroerental (Afb. 137,9) de gewenste ventilatorstand kiezen.

#### Uitschakelen:

- De toets "ON/OFF" (Afb. 137,7) indrukken.



- ▷ Als de klimaatregeling voor verwarming is gebruikt, loopt de ventilator nog enkele minuten na, om de warmte volledig af te voeren.

## 10.4 Kookplaat

### 10.4.1 Hybride kookveld (gasbrander/inductiekookveld)



- ▶ Apparaat uitsluitend gebruiken om mee te koken.
- ▶ Apparaat niet gebruiken voor verwarmingsdoeleinden.
- ▶ Kinderen uit de buurt van het apparaat houden.
- ▶ Het apparaat wordt heet tijdens gebruik. Hete oppervlakken niet aanraken.
- ▶ Wanneer het apparaat in gebruik is, het apparaat nooit zonder toezicht laten.
- ▶ Geen voorwerpen op de kookplaat leggen. Brandgevaar!
- ▶ Bij het aansteken van de gasbrander moet het ontstekingsproces van bovenaf zichtbaar zijn en mogen er nog geen pannen op de kookplaat worden neergezet.
- ▶ Alleen potten en pannen gebruiken waarvan de diameter geschikt is voor de betreffende kookplaat.
- ▶ Voor het inductiekookveld alleen potten en pannen gebruiken die speciaal voor inductiekookvelden geschikt zijn.
- ▶ Voor het inductiekookveld alleen potten en pannen met een gladde bodem gebruiken.
- ▶ Geen lege potten en pannen op het inductiekookveld laten staan.
- ▶ Potten en pannen niet over het glasoppervlak schuiven om krassen te vermijden.
- ▶ Wanneer er scheurtjes in het glasoppervlak ontstaan: Apparaat uitschakelen en van de stroom- en gasvoorziening loskoppelen. Geautoriseerd servicepunt opzoeken.
- ▶ Wanneer het netsnoer is beschadigd: Netsnoer door geautoriseerd servicepunt laten vervangen.
- ▶ Open vuur niet met water blussen. Brander uitschakelen en de vlammen met een deksel of branddeken bedekken.
- ▶ Verdere veiligheidsinstructies en informatie in de gebruiksaanwijzing van de fabrikant in acht nemen.



- ▷ Bij eerste gebruik de gebruiksaanwijzing van de fabrikant volgen.

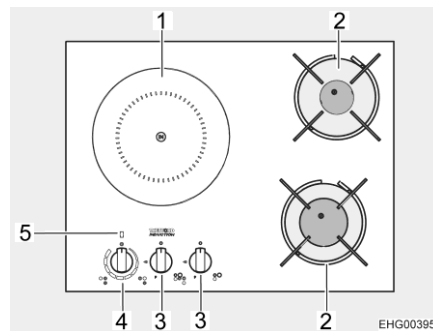

- 1 Inductiekookveld
- 2 Gasbrander
- 3 Draairegelaar, gasbrander
- 4 Draairegelaar, inductiekookveld
- 5 LED-indicatie

Afb. 139 Hybride kookveld

Het hybride kookveld heeft twee gasbranders (Afb. 139,2) en een inductiekookveld (Afb. 139,1).

- Gasbrander inschakelen:**
- De hoofdafsluitkraan op de gasfles en gasafsluitkraan "Kookplaat" openen.
  - Draairegelaar (Afb. 139,3) van de gewenste gasbrander (Afb. 139,2) in de ontstekingsstand (grote vlam) draaien.
  - De draairegelaar indrukken en ingedrukt houden.
  - Gasaansteker of brandende lucifer bij de gasbrander houden.
  - Wanneer de vlam brandt, de draairegelaar nog 10 tot 15 seconden ingedrukt houden tot het ontstekingsbeveiligingsventiel de gastoevoer open houdt.
  - Draairegelaar loslaten en in de gewenste instelling draaien.

- Gasbrander uitschakelen:**
- Draairegelaar (Afb. 139,3) op 0 zetten. De vlam dooft.
  - Gasafsluitkraan "Kookplaat" en hoofdafsluitkraan op de gasfles sluiten.

- Inductiekookveld inschakelen:**
- Draairegelaar (Afb. 139,4) met de klok mee naar de gewenste capaciteitsstand draaien.

- Inductiekookveld uitschakelen:**
- Draairegelaar (Afb. 139,4) met de klok mee naar de 0-stand draaien.



- ▷ Bij gebruik van het inductiekookveld kunnen de pannen geluiden maken (afhankelijk van de constructie van de pan). Dit is geen storing.
- ▷ Wanneer een inductiekookveld wordt ingeschakeld, geeft een LED-indicatie (Afb. 139,5) de ingestelde capaciteitsstand aan.
- ▷ Wanneer het inductiekookveld wordt uitgeschakeld, gaat de LED-indicatie uit.
- ▷ Zie voor verdere informatie (en verdere indicaties van de LED-indicatie) de gebruiksaanwijzing van de fabrikant.

### 10.4.2 Afzuigkap (speciale uitvoering)

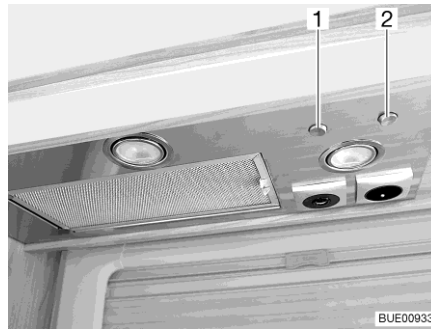

Afb. 140 Afzuigkap

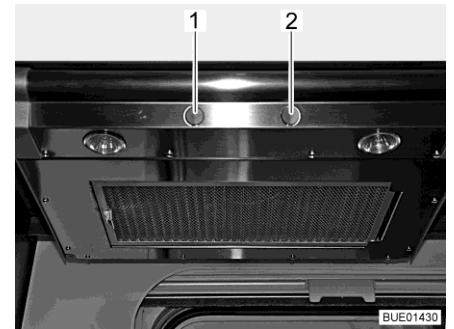

Afb. 141 Afzuigkap (alternatief)

De kookplaat is voorzien van een afzuigkap. De ingebouwde krachtige ventilator transporteert de kookdampen rechtstreeks naar buiten. Voor het inschakelen van de afzuigkap de rechter tuimelschakelaar (Afb. 140,2 of Afb. 141,2) drukken.

Met de linker tuimelschakelaar (Afb. 140,1 of Afb. 141,1) kunnen de beide lampen in de afzuigkap worden ingeschakeld.

## 10.5 Koelkast

Tijdens de rit de koelkast alleen via het 12-V-boordnet gebruiken. Bij hoge omgevingstemperaturen bereikt de koelkast geen volle koelcapaciteit meer.



- ▷ Bij het verlaten van het voertuig altijd de koelkast-ventilatieroosters in elkaar zetten. Bij regen kan er anders water binnendringen.
- ▷ De koelcapaciteit van de koelkast is afhankelijk van de stand van het voertuig. Reeds vanaf een schuine stand van 5° kan de koelcapaciteit dalen. Daarom het voertuig op de opstelplaats altijd horizontaal zetten.
- ▷ Absorptiekoelkasten werken bij normale kamertemperatuur (ca. 21 °C) in het aangegeven temperatuurbereik. Bij duidelijke hogere omgevingstemperaturen (> 30 °C) daalt de koelcapaciteit.
- ▷ Veiligheidsinstructies en gebruiksaanwijzing van de fabrikant in acht nemen.

### 10.5.1 Koelkast-ventilatierooster

Bij hoge buitentemperaturen is de volledige koelcapaciteit van het koelaggregaat alleen gegarandeerd, als de koelkast voldoende wordt geventileerd. Om een betere ventilatie te verkrijgen, kunnen de koelkast-ventilatieroosters worden weggenomen.

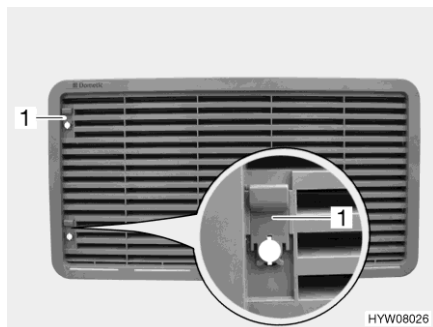

Afb. 142 Koelkast-ventilatierooster (met schuif)



Afb. 143 Koelkast-ventilatierooster (met schroef)

- Verwijderen:
- Afhankelijk van de uitvoering: De schuif (Afb. 142,1) naar boven schuiven of de schroef (Afb. 143,1) met behulp van een munt een kwartslag draaien.
  - Koelkast-ventilatierooster wegnemen.

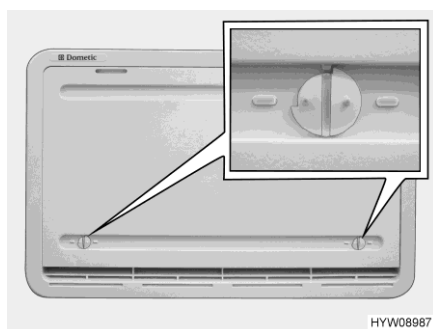

Afb. 144 Winterafdekking

#### Winterafdekking

Wanneer de koelkast bij lage buitentemperaturen moet worden gebruikt, raadt de fabrikant u aan een winterafdekking (Afb. 144) voor het koelkast-ventilatierooster te gebruiken.

In de volgende tabel worden de temperatuurbereiken aangegeven waarin de winterafdekking of de geïsoleerde winterafdekking gebruikt mag worden.

Temperatuur	Afdekking
Onder 10 °C	Winterafdekking (bij koelkasten met een volume van minder dan 130 liter: alleen bij onderste ventilatierooster aanbrengen)
Onder -5 °C	Isolerende winterafdekking (alleen bij onderste ventilatierooster aanbrengen)



- ▷ Wanneer de temperaturen boven de aangegeven waarden liggen, moet de winterafdekking absoluut verwijderd worden. Het voertuig kan anders beschadigd worden.

- Aanbrengen:**
- Beide vergrendelingen (Afb. 144) openen (groef staat horizontaal).
  - Winterafdekking voor het ventilatierooster plaatsen.
  - Vergrendelingen met een kleine munt vergrendelen (groef staat verticaal).
- Verwijderen:**
- Beide vergrendelingen (Afb. 144) openen (groef staat horizontaal).
  - Winterafdekking van ventilatierooster verwijderen.



- ▷ De winterafdekking kan tijdens de rit blijven zitten.

### 10.5.2 Dometic automatisch (10-serie)

Deze koelkast is een zogenaamde absorptiekoelkast met afzonderlijk vriesvak.

Gebruikswijzen en instellingen worden op een display (Afb. 145) tussen koelkast en vriesvak weergegeven.

**Gebruikswijzen** De koelkast is uitgerust met een automatisch energiekeuze-systeem. De koelkast kiest automatisch de optimale energiebron. Manuele ingrepen voor de energiekeuze zijn niet vereist, maar zijn mogelijk.

De koelkast kiest uit de volgende energiebronnen:

- 230 V wisselspanning
- 12 V gelijkspanning
- Gas

De prioriteit van de energiebron is vastgelegd in deze volgorde.



- ▷ De koelkast heeft altijd 12-V-regelspanning nodig, onafhankelijk van de omstandigheid met welke energiesoort hij wordt gebruikt. De regelspanning wordt uit de woonruimteaccu gehaald. Daardoor stroomt er ook bij uitgeschakelde koelkast altijd een ruststroom. Bij een tijdelijke stilstand de koelkast altijd van de stroomtoevoer loskoppelen.

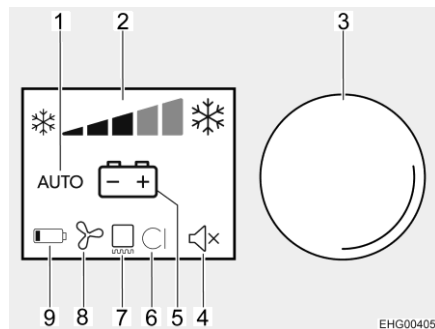

- 1 Automatisch gebruik
- 2 Indicatie van de koelcapaciteit
- 3 Bedieningsknop
- 4 Pieptoon uit
- 5 Indicatie van de actuele energiebron
- 6 Niet gebruikt
- 7 Frameverwarming
- 8 Ventilator (optioneel)
- 9 Niet gebruikt

Afb. 145 Display

**230-V-gebruik** Als de gebruikswijze "AUTO" is ingesteld en de 230-V-voorziening is aangesloten, wordt bij voorkeur deze energiebron gekozen.

**12-V-gebruik** Als de gebruikswijze "AUTO" is ingesteld, kiest de koelkast alleen 12-V-gebruik wanneer de voertuigmotor draait.

#### Gasgebruik



- ▶ Gas wegens explosiegevaar nooit onverbrand laten uitstromen.
- ▶ Gebruik alleen vloeibaar gas voor werking van de koelkast, geen aardgas.  
Op hoogtes van meer dan 1000 m kunnen ontstekingsproblemen optreden bij het gebruik van gas. Indien mogelijk op een andere energie-soort overstappen.



- ▷ Bij gebruik van autogas moet de gasbrander vaker gereinigd worden.
- ▷ De hoofdafsluitkraan op de gasfles en gasafsluitkraan "Koelkast" openen.

Als de gebruikswijze "AUTO" is ingesteld, de 230-V-voorziening **niet** aangesloten en de voertuigmotor **uitgeschakeld** is, kiest de koelkast de gasvoorziening. Bij het selecteren van het gasgebruik wordt de ontstekingsbeveiliging automatisch geopend, zodat er gas naar de brander kan stromen. Tegelijkertijd wordt de elektronische ontsteker ingeschakeld. Wordt de gasvlam bijv. door een windstoot gedoofd, dan wordt de ontsteker onmiddellijk geactiveerd en steekt deze het gas weer aan.

#### Omschakeling tussen energiebronnen

Bij het omschakelen van de energiebronnen 230 V of 12 V op gas zijn er omschakelvertragingen ingebouwd. Bij het omschakelen van bijv. 12-V-gebruik op gasgebruik is een 15 minuten durende vertraging ingebouwd. Daardoor wordt het omschakelen op gasgebruik bij een korte stop van het voertuig met afgezette motor (bijv. tankstop) verhinderd.



**Tankstop**

- ▶ In de buurt van tankstations is het gebruik van open vuur verboden. Wanneer de koelkast tijdens de rit handmatig op gasgebruik is ingesteld: Koelkast bij een tankstation uitschakelen of op 12-V-gebruik omschakelen.
- Wanneer de koelkast tijdens de rit in automatische modus werd gebruikt en de tankstop langer duurt dan 15 minuten: Koelkast uitschakelen. De koelkast schakelt anders 15 minuten na het uitzetten van de voertuigmotor automatisch over op gasgebruik.

**Koeltemperatuur-regeling**

Na het inschakelen kiest de koelkast automatisch de middelste thermostaatinstelling. Deze instelling kan handmatig worden bijgesteld met de bedieningsknop (Afb. 145,3). De balken (Afb. 145,2) tonen de geselecteerde thermostaatinstelling. Het duurt een paar uur, tot de koelkast de normale bedrijfstemperatuur heeft bereikt. Bij het omschakelen van de gebruikswijze blijft de thermostaatinstelling behouden. De koeltemperatuur blijft onafhankelijk van de energiesoort behouden.

**Frameverwarming (FV)**

- ▷ Wanneer de frameverwarming is ingeschakeld, verbruikt deze ongeveer 4 watt, ook bij gasgebruik. Om te voorkomen dat de woonruimteaccu zich ontlaaft, bij gasgebruik de frameverwarming niet in continue werking gebruiken of de frameverwarming uitschakelen.



- ▷ De frameverwarming is bij 230-V-gebruik en bij 12-V-gebruik met lopende motor permanent ingeschakeld.

Bij hoge buitentemperaturen en hoge luchtvochtigheid kunnen er zich waterdruppels op het metalen frame van het vriesvak vormen. Daarom is de koelkast met een frameverwarming voor het vriesvak uitgerust. Bij hoge temperaturen en hoge luchtvochtigheid de frameverwarming inschakelen. Zo kan corrosie worden vermeden. Wanneer de frameverwarming ingeschakeld is, gaat het symbool Frameverwarming (Afb. 145,7) branden.

Bij gasgebruik kan de frameverwarming handmatig worden geschakeld.

**Frameverwarming in-/uitschakelen:**

- Bedieningsknop (Afb. 145,3) draaien, tot de onderste regel (Instelmenu) actief is.
- Bedieningsknop indrukken om het Instelmenu te openen
- Bedieningsknop draaien tot het symbool Frameverwarming actief is.
- Op bedieningsknop drukken.

**Handmatige modus****Inschakelen:**

- De hoofdafsluitkraan op de gasfles en gasafsluitkraan "Koelkast" openen.
- Bedieningsknop (Afb. 145,3) ongeveer 2 seconden lang indrukken. De koelkast wordt met de laatst geselecteerde instellingen ingeschakeld.

- Temperatuur kiezen: Bedieningsknop indrukken om de indicatie in te schakelen.
- Bedieningsknop draaien om de koelcapaciteit in te stellen. De indicatie van de koelcapaciteit verandert overeenkomstig.

**Gebruikswijze instellen:**

- Bedieningsknop indrukken om de indicatie in te schakelen.
- Bedieningsknop draaien tot de middelste regel (Gebruikswijzemenü) actief is.
- Op bedieningsknop drukken.
- Bedieningsknop draaien tot de gewenste gebruikswijze wordt weergegeven.
- Bedieningsknop indrukken om de ingestelde gebruikswijze op te slaan.

Bij 12-V-gebruik wordt de koelkast uitsluitend door de woonruimteaccu met stroom gevoed.



- ▷ Als de koelkast handmatig op "12 V" is gezet, verbruikt hij continu stroom. Daarom op gasgebruik instellen wanneer de voertuigmotor **niet** draait en het voertuig **niet** op de 230-V-voorziening is aangesloten.

**Uitschakelen:**

- Bedieningsknop (Afb. 145,3) ongeveer 4 seconden lang indrukken. De koelkast wordt uitgeschakeld, er branden geen indicaties meer.
- Gasafsluitkraan "Koelkast" en hoofdafsluitkraan op de gasfles sluiten.

**Dimfunctie en waarschuwingsfunctie**

In de automatische modus worden "AUTO" en de actueel gebruikte energie-soort getoond. De helderheid van het display wordt na enkele seconden minder als er geen andere toets wordt ingedrukt. Als de deur geopend is, gaat de binnenverlichting na 2 minuten uit. Wanneer de deur langer dan 2 minuten open staat, weerklinkt er een akoestisch waarschuwingssignaal.

**Ventilatiestand (winterstand)**

Koelkastdeur en vriesvakdeur in ventilatiestand zetten, wanneer de koelkast langere tijd niet wordt gebruikt. Zo wordt schimmelvorming voorkomen.



- ▷ De deur mag tijdens de rit niet in ventilatiestand staan.

**Koelkastdeur in ventilatiestand zetten:**

- Koelkast ontdooien.
- Aan één zijde onder en boven aan de deur in het vergrendelingsbereik de haken tot de aanslag uitdraaien.
- De koelkastdeur aandrukken. De uitstekende pin klikt in de haak. De deur staat in ventilatiestand.

**Koelkastdeur in gebruiksstand zetten:**

- Deur openen.
- Uitstekende haken boven en onder aan de deur weer naar binnen drukken. De deur staat weer in gebruiksstand.



- ▷ Verdere informatie ontleen aan de aparte gebruiksaanwijzing "Koelkast".

## Hoofdstukoverzicht

In dit hoofdstuk staan instructies voor de sanitaire inrichtingen van het voertuig.

### 11.1 Watervoorziening, algemeen



- ▶ Watertank alleen vullen uit verzorgingsinstallaties met aantoonbare drinkwaterkwaliteit.
- ▶ Voor het vullen alleen slangen of reservoirs gebruiken, die zijn goedgekeurd voor drinkwater.
- ▶ Vulslang of reservoir vóór het gebruik grondig spoelen met drinkwater (2- tot 3-voudige hoeveelheid van de inhoud).
- ▶ Vulslang of reservoir na het gebruik volledig leegmaken en openingen van de vulslang of het reservoir afsluiten.
- ▶ Staand water in de watertank of in waterleidingen wordt na korte tijd ondrinkbaar. Daarom voor ieder gebruik van het voertuig de waterleidingen en de watertank grondig reinigen.
- ▶ Bij stilstand van meer dan één week de waterinstallatie vóór het gebruik van het voertuig ontsmetten (zie hoofdstuk 12).



- ▷ Als het voertuig gedurende meerdere dagen niet wordt gebruikt of bij vorstgevaar niet wordt verwarmd, de totale waterinstallatie leegmaken. Ervoor zorgen dat de waterpomp op het paneel is uitgeschakeld. De waterpomp loopt anders warm en kan beschadigd worden. De waterkranen in de middelste stand geopend laten. Alle aftapkranen geopend laten. Zo kunnen vorstschade aan de inbouwapparatuur, vorstschade aan het voertuig en afzettingen in watervoerende componenten worden vermeden.
- ▷ De waterpomp loopt zonder water warm en kan na uiterlijk één minuut beschadigd worden. Waterpomp nooit gebruiken als de watertank leeg is.

Door het openen van een waterkraan wordt de waterpomp automatisch ingeschakeld en pompt ze water naar de waterwinplaats.



- ▷ Voordat de waterarmaturen kunnen worden gebruikt, moet de 12-V-voorziening op het paneel zijn ingeschakeld. De waterpomp werkt anders niet.
- ▷ Wanneer de watertank met vers water wordt gevuld kan onderin de pomp een luchtbel worden gevormd. Deze luchtbel het aanzuigen van het water. De waterpomp krachtig in het water heen en weer schudden.

## 11.2 Waterinstallatie

### 11.2.1 Overzicht watertanks

Het voertuig is uitgerust met drie watertanks:

Tank	Vulhoeveelheid
Watertank	140 l
Grijswatertank	110 l
Zwartwatertank	50 l

De watertanks zijn in de dubbele bodem van het voertuig ingebouwd en toegankelijk via een vloerlep binnen in het voertuig.

### 11.2.2 Drinkwatervulopening

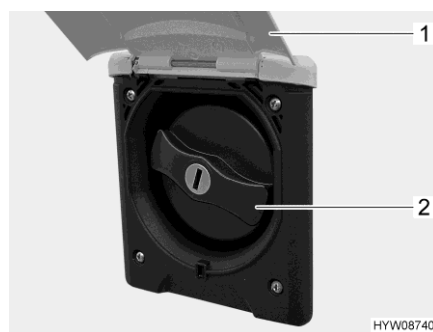

Afb. 146 Afsluitdeksel (drinkwatervulopening)

De drinkwatervulopening is aan de linkerkant van het voertuig achter een luik aangebracht.

De drinkwatervulopening is gekenmerkt door het symbool "🚰".

#### Drinkwatervulopening openen:

- Serviceluik (Afb. 146,1) naar boven draaien.
- Sleutel in cilinderslot steken en een kwartslag draaien. Het afsluitdeksel is ontgrendeld.
- Sleutel eruit trekken.
- Het blauwe afsluitdeksel (Afb. 146,2) een kwartslag draaien.
- Afsluitdeksel verwijderen.

#### Water vullen:

- Watertank met drinkwater vullen. Voor het vullen een waterslang, waterjerrycan met trechter o.d. gebruiken.

#### Drinkwatervulopening sluiten:

- Afsluitdeksel weer op de drinkwatervulopening plaatsen.
- Afsluitdeksel een kwartslag draaien.
- Sleutel in cilinderslot steken en een kwartslag draaien. Het afsluitdeksel is vergrendeld.
- Sleutel eruit trekken.
- Controleren, of het afsluitdeksel vast in de drinkwatervulopening zit.
- Serviceluik naar onder draaien en sluiten.

### 11.2.3 Waterinstallatie vullen



- ▶ Bij het vullen van de watertank de technisch toegelaten totale massa van het voertuig in acht nemen. Als de watertank vol is, moet de bagage overeenkomstig worden gereduceerd.



- ▷ De waterpomp loopt zonder water warm en kan beschadigd worden. Waterpomp nooit gebruiken als de watertank leeg is.



- ▷ De Alde-installatie (verwarming/boiler) heeft afhankelijk van het model een of twee aftapkranen voor het legen.
- ▷ Terwijl de watertank wordt gevuld, kan de waterhoeveelheid in de indus-app worden gecontroleerd.

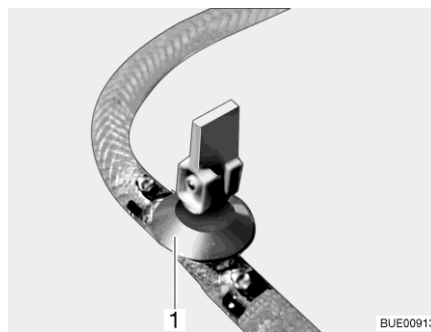

Afb. 147 Aftapkraan (met kiphendel)

- Voertuig horizontaal zetten.
- 12-V-voorziening op het paneel inschakelen.
- Evt. de waterpomp op het paneel inschakelen.
- Waterinstallatie reinigen resp. ontsmetten.
- Alle aftapkranen sluiten. Daarvoor kiphendel van de aftapkraan (Afb. 147,1) horizontaal zetten.
- De aftapopening van de watertank sluiten.
- Alle waterkranen sluiten.
- Drinkwatervulopening buiten aan het voertuig openen.
- Watertank met drinkwater vullen. Voor het vullen een waterslang, waterjerrycan met trechter o.d. gebruiken.
- Alle waterkranen op "Warm" zetten en openen. De waterpomp wordt ingeschakeld. De warmwaterleidingen worden gevuld met water.
- Waterkranen zolang geopend laten tot het water zonder luchtbelletjes uit de waterkranen stroomt. Alleen zo is gegarandeerd dat de boiler met water is gevuld.
- Alle waterkranen op "Koud" zetten en geopend laten. De koudwaterleidingen worden gevuld met water.
- Waterkranen zolang geopend laten tot het water zonder luchtbelletjes uit de waterkranen stroomt.

- Alle waterkranen sluiten.
- Drinkwatervulopening sluiten.
- Controleren of de afsluitdeksel van de watertank dicht is.

**Inbouwplaats van de  
aftapkranen**

Zie hoofdstuk 17.

#### 11.2.4 Water bijvullen



▶ Bij het vullen van de watertank de technisch toegelaten totale massa van het voertuig in acht nemen. Als de watertank vol is, moet de bagage overeenkomstig worden gereduceerd.

- Drinkwatervulopening openen.
- Watertank met drinkwater vullen. Voor het vullen een waterslang, waterjerrycan met trechter o.d. gebruiken.
- Drinkwatervulopening sluiten.

#### 11.2.5 Waterinstallatie leegmaken



- ▷ Als het voertuig gedurende meerdere dagen niet wordt gebruikt of bij vorstgevaar niet wordt verwarmd, de totale waterinstallatie leegmaken. Ervoor zorgen dat de waterpomp op het paneel is uitgeschakeld. De waterpomp loopt anders warm en kan beschadigd worden. De waterkranen in de middelste stand geopend laten. Het veiligheids-/aftapventiel (indien aanwezig) en alle aftapkranen geopend laten. Zo kunnen vorstschade aan de inbouwapparatuur, vorstschade aan het voertuig en afzettingen in watervoerende componenten worden vermeden.
- ▷ Waterpomp op het paneel uitschakelen. De waterpomp draait anders door tot de pomp oververhit raakt, of de accu leeg is.



- ▷ De Alde-installatie (verwarming/boiler) heeft afhankelijk van het model een of twee aftapkranen voor het legen.

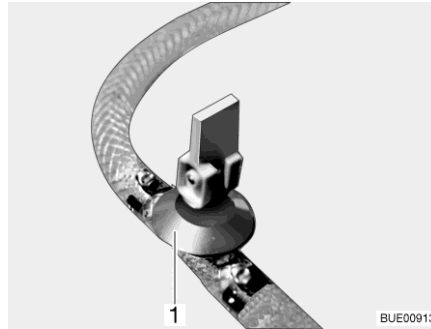

Afb. 148 Aftapkraan (met kiphendel)

Als volgt te werk gaan om de waterinstallatie voldoende leeg te maken en te ventileren. Zo wordt vorstschade vermeden:

- Voertuig horizontaal zetten.
- Waterpomp op het paneel uitschakelen.
- De 12-V-voorziening op het paneel uitschakelen.
- Boiler uitzetten (zie sectie 10.2).
- Alle aftapkranen openen. Daarvoor kiphendel van de aftapkraan (Afb. 148,1) verticaal zetten.
- Open de afvoer van de watertank.
- Alle waterkranen openzetten en in de middelste stand zetten.
- Handsproeier naar boven in douchestand hangen.
- Sluitring van de watertank openschroeven.
- Waterpomp (aan deksel bevestigd) zo ver uitnemen als de aansluitleidingen toelaten.
- Waterpomp omhooghouden tot de waterleidingen volledig leeg zijn.
- Controleren of de watertank volledig is leeggemaakt.
- Handsproeier in douchebak leggen.
- Het water dat in de waterleidingen is achtergebleven, eruitblazen (max. 0,5 bar). Daarvoor de waterleiding van de waterpomp afhalen en in de richting van de gebruiker in de waterleiding blazen.
- Grijswatertank en zwartwatertank leegmaken.
- Watertank reinigen en vervolgens grondig doorspoelen.
- Waterinstallatie zo lang mogelijk laten drogen.
- Na de lediging alle waterkranen in de middelste stand geopend laten.
- Alle aftapkranen geopend laten.

#### Inbouwplaats van de aftapkranen

Zie hoofdstuk 17.

### 11.3 Afvalwatersysteem indus



- ▶ Bij het omgaan met afvalwater een persoonlijke veiligheidsuitrusting dragen.



- ▷ Wanneer er afvalwater uit het afvalwatersysteem komt, het afvalwater onmiddellijk opruimen en de omgeving desinfecteren.
- ▷ Bij het omgaan met patronen een persoonlijke veiligheidsuitrusting dragen. Voorkomen dat de inhoud in contact komt met huid en ogen.
- ▷ Patronen uit de buurt van kinderen houden.
- ▷ Wanneer het afvalwatersysteem lange tijd niet wordt gebruikt en de omgevingstemperatuur tot onder 0 °C daalt, het water in het systeem volledig aftappen.
- ▷ Verdere veiligheidsinstructies en informatie in de gebruiksaanwijzing van de fabrikant in acht nemen.

Het afvalwatersysteem indus bestaat uit de volgende componenten:

- Grijswatertank/zwartwatertank
- Legingsmodule
- indus-app
- Doseermodule met patroon
- Toilet

#### Werking

Het afvalwatersysteem verzamelt **grijs water** uit de keuken en badkamer in een aparte **grijswatertank**. Het grijze water wordt gefilterd en er wordt een speciaal middel aan toegevoegd. Vervolgens wordt het opnieuw gebruikt om het toilet door te spoelen. Wanneer er niet voldoende grijswater is om door te spoelen, wordt vers water bijgemengd.

Na gebruik van het toilet wordt het **zwarte water** (afvalwater van toilet) van het toilet naar een aparte **zwartwatertank** gepompt. Wanneer de zwartwatertank vol is, wordt het zwarte water via de legingsmodule op een geschikte afvoerplaats geleegd.

Door toevoeging van verschillende additieven zorgt het systeem voor hygiënische, reukloze afvoer van het afvalwater en worden afzettingen in de slangen en tanks voorkomen. Hiertoe worden in het systeem drie verschillende patronen met additieven gebruikt. De dosering verloopt automatisch via een doseermodule.



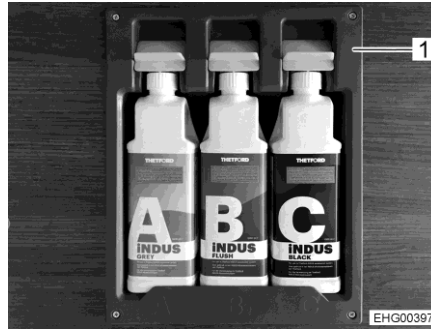

Afb. 149 Patroonhouder met patronen

### Patronen

De patronen met de additieven zitten in een patroonhouder (Afb. 149,1). De patroonhouder is in de garage achter van het voertuig ingebouwd en bevat patronen met de volgende additieven:

- indus Grey (grijswateradditief)
- indus Flush (spoelwateradditief)
- indus Black (zwartwateradditief)

LED's in het bedieningsveld van de patroonhouder tonen de status van de patronen. In de gebruiksaanwijzing van de fabrikant wordt beschreven hoe de patronen moeten worden geplaatst.



- ▷ De patronen werken optimaal bij omgevingstemperaturen tussen 0 °C en 45 °C.
- ▷ Patronen op een koele, droge plaats vorstvrij en beschermd tegen direct zonlicht bewaren.

### indus-app

De vulstand van de verschillende tanks en patronen kan via de indus-app worden afgelezen. De indus-app helpt u bovendien geschikte afvoerplaatsen te vinden. In de gebruiksaanwijzing van de fabrikant wordt beschreven hoe u de indus-app op een smartphone of tablet installeert en met het watersysteem verbindt.

### Legingsmodule



- ▷ Het indus-afvalwatersysteem kan op de meeste sanitairstations voor grijs water worden gelegegd. Voorwaarde hiervoor is dat het sanitairstation op de algemene riolering is aangesloten en er geen speciale regels of voorschriften gelden voor de afvoer van zwart water. Wanneer voor de afvoer van zwart water speciale regels en voorschriften gelden, speciale sanitairstations voor zwart water gebruiken en de regels en voorschriften in acht nemen. In de indus-app worden de dichtstbijzijnde sanitairstations aangegeven.
- ▷ Wanneer het watersysteem langere tijd niet wordt gebruikt, bijvoorbeeld in de winter, moet het watersysteem volledig worden afgetapt. Zie voor verdere informatie over winterstalling hoofdstuk 12.9.2 en de gebruiksaanwijzing van de fabrikant.

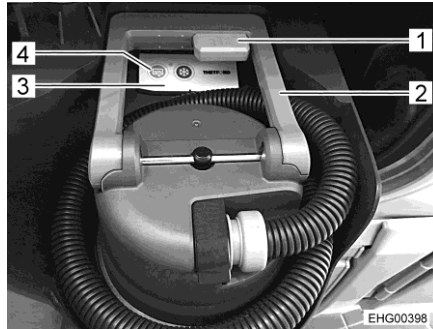

Afb. 150 Legingsmodule

De zwartwatertank en grijswatertank worden samen via de legingsmodule (Afb. 150) geleegd. Tegelijkertijd worden het toilet, de grijswatertank en de zwartwatertank automatisch gespoeld.

LED-lampen op het bedieningsveld van de legingsmodule geven de status van het legingsproces aan.

De legingsmodule is aan de rechterkant van het voertuig achter een luik aangebracht.

#### Afvalwater legen:

- Serviceluik openen en houder van de legingsmodule eruit draaien.
- Greep (Afb. 150,2) van de legingsmodule naar boven trekken.
- Legingsmodule eruit halen en daarbij slang afwikkelen.
- Legingsmodule direct boven de schacht van het sanitairstation positioneren.
- Toets (Afb. 150,1) aan de greep (Afb. 150,2) indrukken om de legingsmodule te openen.
- Blauwe legingstoets (Afb. 150,4) op het bedieningsveld (Afb. 150,3) indrukken. Het legingsproces begint.
- Wacht tot het afvalwater volledig is weggepompt. Het legingsproces is voltooid wanneer de blauwe legingstoets (Afb. 150,4) niet meer brandt.
- Toets (Afb. 150,1) opnieuw indrukken om de legingsmodule te sluiten.
- Legingsmodule weer in de houder plaatsen en daarbij zo draaien dat de slang zich om de legingsmodule wikkelt.
- Greep (Afb. 150,2) inklappen.



- ▷ Wanneer de greep niet kan worden ingeklapt, is de legingsmodule mogelijk nog open. In dit geval de toets (Afb. 150,1) opnieuw indrukken.

- Houder met legingsmodule terugschuiven en serviceluik sluiten.

**Toilet**

- ▷ Niet op het toiletdeksel gaan zitten of staan. Het deksel kan breken.

Het toilet wordt met grijs water uit de grijswatertank doorgespoeld. Wanneer er niet voldoende water beschikbaar is, wordt vers water bijgemengd.



Afb. 151 Bedieningsveld toilet



Afb. 152 Toilet

**Toilet bedienen:**

- Om het toilet met een grote hoeveelheid water door te spoelen: Toets (Afb. 151,4) indrukken.
- Om het toilet met een kleine hoeveelheid water door te spoelen: Toets (Afb. 151,3) indrukken.
- Om de afsluitplaat van het toilet handmatig te openen: Toets (Afb. 151,1) indrukken.



- ▷ De afsluitplaat in het toilet is normaal gesproken gesloten en wordt bij het spoelen automatisch geopend. Indien nodig, kan de afsluitplaat handmatig worden geopend.
- ▷ De blauwe LED (Afb. 151,2) is voor eerste gebruik vereist, zie gebruiksaanwijzing van de fabrikant.

**11.4 Toiletruimte**

- ▷ Geen zware lasten in de douchebak zetten. De douchebak of andere delen in de toiletruimte kunnen beschadigd raken.



- ▷ Om te ventileren tijdens of na het douchen of om natte kleding te drogen de deur van de toiletruimte sluiten en het raam of het dakluik van de toiletruimte openen. De lucht kan dan beter circuleren.
- ▷ Het douchegordijn bij het douchen volledig sluiten, zodat er geen water tussen de wasruimtetwand en de douchebak kan komen.
- ▷ Na het douchen dienen de zeepresten uit de douchebak gespoeld te worden, anders ontstaan er te zijner tijd scheuren in de bak.
- ▷ Douche na gebruik droogvegen, anders kan er zich vocht afzetten.
- ▷ Verdere informatie over de reiniging van de toiletruimte vindt u in de paragraaf 12.2.



## Hoofdstukoverzicht

In dit hoofdstuk staan instructies voor de verzorging van het voertuig.

Aan het einde van het hoofdstuk vindt u checklists met maatregelen, die u moet uitvoeren als u het voertuig lange tijd niet gebruikt.

### 12.1 Uitwendige verzorging

#### 12.1.1 Algemeen

De normale uitwendige verzorging bestaat uit regelmatig wassen. Daarbij hangt het van de gebruiks- en omgevingsvoorwaarden af, hoe vaak het voertuig moet worden gewassen. In gebieden met een sterke luchtvervuiling of wanneer er over wegen wordt gereden, die met strooizout zijn behandeld, het voertuig vaker wassen. Ook wanneer het voertuig is blootgesteld aan zouthoudende en vochtige lucht (kustgebieden, vochtigwarm klimaat), het voertuig vaker wassen.

Indien mogelijk niet onder bomen parkeren. De harsachtige afscheidingen die van veel bomen naar beneden druppelen, zorgen ervoor dat de lak er mat gaat uitzien en stimuleren ook het mogelijke corrosieproces.

Uitwerpselen van vogels meteen en grondig afwassen, aangezien deze bijzonder bijtend werken.

#### 12.1.2 Wassen met hogedrukreiniger



- ▷ Banden niet reinigen met hogedrukreiniger. De banden kunnen beschadigd worden.
- ▷ Buitentoepassingen (decoratiefolies) niet direct met de hogedrukreiniger besproeien. De buitentoepassingen kunnen loskomen.

Alvorens het voertuig te wassen met een hogedrukreiniger, de gebruiksaanwijzing van de hogedrukreiniger in acht nemen.

Bij het wassen met de rondstraalbuis tussen het voertuig en de reinigingsbuis een minimum afstand van ca. 700 mm in acht nemen.

Houd er rekening mee, dat de waterstraal met kracht uit de reinigingsbuis komt. Door verkeerd gebruik van de hogedrukreiniger kunnen er beschadigingen aan het voertuig ontstaan. De watertemperatuur mag 60 °C niet overschrijden. De waterstraal tijdens het hele wasproces blijven bewegen. De waterstraal niet direct op deurspleten, elektrische aanbouwonderdelen, stekkerverbindingen, dichtingen, het ventilatierooster of de dakluiken richten. Het voertuig kan beschadigd worden of er kan water in het interieur binnendringen.

### 12.1.3 Voertuig wassen



- ▷ Het voertuig nooit in wasstraten laten reinigen. In de koelkast-ventilatie-roosters, de gasafvoerschoorsteen of de kunstmatige ventilatieopeningen kan water binnendringen. Het voertuig kan beschadigd worden.
- Het voertuig alleen op een wasplaats reinigen, die voor het wassen van voertuigen is bestemd.
- Direct zonlicht vermijden. Maatregelen ter bescherming van het milieu in acht nemen.
- Buitenarmaturen en aanbouwonderdelen van kunststof alleen schoonmaken met veel warm water, afwasmiddel en een zachte doek.
- Voertuig afwassen met zo veel mogelijk water, een schone spons of met een zachte borstel. Bij hardnekkig vuil afwasmiddel bij het water doen.
- Gelakte buitenwanden kunnen bovendien met een caravanreiniger worden gereinigd.
- Aanbouwonderdelen van glasvezelversterkte kunststof (GVK) regelmatig met een polijstmiddel nabehandelen. Daarmee wordt een vergeling van de aanbouwdelen uit glasvezelversterkt kunststof voorkomen en de aflakking van het oppervlak blijft behouden.
- Rubberen dichtingen aan deuren en serviceluien met in de handel verkrijgbaar verzorgingsmiddel voor rubber inwrijven.
- Cilindersloten aan deuren en serviceluien behandelen met grafietstof.

### 12.1.4 Vensterruiten uit plexiglas

Plexiglasruiten eisen vanwege hun gevoeligheid een heel bijzondere, zorgvuldige behandeling.



- ▷ Vensterruiten uit plexiglas nooit droog afwrijven omdat stofkorrels het oppervlak beschadigen.
- ▷ Vensterruiten uit plexiglas alleen schoonmaken met veel warm water, een beetje afwasmiddel en een zachte doek.
- ▷ In geen geval glasreiniger met chemische, schurende, alcoholhoudende additieven gebruiken. Een voortijdig bros worden van de ruiten en daarna scheurvormingen zouden het gevolg zijn.
- ▷ Reinigers die worden gebruikt voor carrosserie (bijv. teer- of siliconeverwijderaars) niet in aanraking brengen met plexiglas.
- ▷ Niet in wasstraten rijden.
- ▷ Geen stickers op de venterruiten uit plexiglas plakken.
- ▷ Na de reiniging van de plexiglasruiten van het voertuig nog eens spoelen met veel schoon water.
- ▷ Rubberen dichtingen met in de handel verkrijgbaar verzorgingsmiddel voor rubber behandelen.



- ▷ Voor de reinigingsnabehandeling is een plexiglasreiniger met antistatische werking geschikt. Kleine krassen kunnen met een plexiglaspolijst behandeld worden. De toebehorenhandel biedt deze middelen aan.

### 12.1.5 Opstap

Als de opstap wordt gesmeerd, kunnen zich tijdens de rit grotere verontreinigingen vastzetten en zo de werking van de opstap verstoren of de opstap beschadigen. Daarom de beweeglijke delen van de opstap niet met vet insmeren of oliën.

### 12.1.6 Luchtvering



- ▷ De afzonderlijke onderdelen van de luchtvering nooit met hogedrukreinigers, schuurmiddelen of organische oplosmiddelen reinigen.

De luchtveringsbalgen, luchtleidingen en schokdempers regelmatig reinigen. Voor reiniging zeeploog, methanol, ethanol of isopropylalcohol gebruiken.

## 12.2 Inwendige verzorging



- ▷ Als het mogelijk is, vlekken altijd onmiddellijk behandelen.
- ▷ Plexiglasruiten eisen vanwege hun gevoeligheid een heel bijzondere, zorgvuldige behandeling (zie sectie 12.1.4).
- ▷ Kunststof onderdelen in toilet en woonruimte vergen vanwege hun gevoeligheid een heel bijzondere, zorgvuldige behandeling. Gebruik geen oplosmiddelen of alcoholhoudende reinigingsmiddelen en geen schuurmiddelen. Daarmee wordt verbrossing en scheurvorming voorkomen.
- ▷ Haarkleurmiddel, nagellak, sigarettenas en dergelijke stoffen kunnen op kunststofdelen vlekken of verkleuringen veroorzaken, die niet meer verwijderd kunnen worden. Om deze reden vermijden dat deze stoffen op kunststofdelen terecht komen. Deze stoffen direct verwijderen, indien ze toch op de kunststofdelen terecht gekomen zijn.
- ▷ Geen bijtende producten in de afvoeropeningen gieten. Geen kokend water in de afvoeropeningen gieten. Bijtende producten of kokend water beschadigen afvoerbuizen en sifons.
- ▷ Voor de reiniging van het toilet en de waterinstallatie alsook bij het ontkalken van de waterinstallatie geen azijnessence gebruiken. Azijnessence kan dichtingen of onderdelen van de installatie beschadigen. Voor het ontkalken in de handel verkrijgbare ontkalkingsmiddelen gebruiken.
- ▷ Zuinig met water omgaan. Alle waterresten opweilen.
- ▷ Tapijten en kussens regelmatig met een geschikt borstelhulpstuk schoonzuigen.



- ▷ Voor informatie over het gebruik van verzorgingsmiddelen staan onze servicepunten tot uw beschikking.

- Meubeloppervlakken, meubelgrepen, lampen en alle kunststofdelen in het toilet en de woonruimte reinigen met water en een wollen doek. Bij het water kan een zacht reinigingsmiddel gedaan worden. Indien nodig gelakte oppervlakken met polijstmiddel voor meubels verzorgen.
- Reinig kussenstof met droog kussenschuim of met het schuim van een zacht wasmiddel. Kussenstoffen niet wassen, enkel laten reinigen. Kussens beschermen tegen zonnestraling, opdat ze niet verbleken.
- Lederen overtrekken alleen met een katoenen doek en een zacht zeep-sop (huishoudzeep) schoonmaken. Erop letten, dat het leer niet vochtig wordt en dat er geen water door de naden van de lederen overtrekken sijpelt.
- Paneelgordijnen en vouwgordijnen wassen. Bij het wassen die wasvoorschriften in acht nemen. De staven kunnen voor het wassen verwijderd worden.
- Tapijtvloer indien nodig reinigen met tapijtschuim en stofzuigen.
- PVC-vloerbedekking met een mild, zeephoudend reinigingsmiddel voor PVC-vloeren afvegen. Tapijtvloer niet op de natte PVC-vloerbedekking leggen. Tapijtvloer en PVC-vloerbedekking kunnen aan elkaar vastkleven.
- Spoelafdekking met de hand reinigen met water en afwasmiddel. De spoelafdekking niet in de vaatwasser reinigen.
- Spoelbakken en gaskooktoestel nooit reinigen met een zandhoudend schuurmiddel. Alles vermijden, wat krassen en groeven zou kunnen veroorzaken.
- De branders van het gaskooktoestel alleen vochtig reinigen. Er mag geen water door de openingen van de branderafdekkingen dringen. Water kan de branders van het gaskooktoestel beschadigen.
- Hor aan ramen, deuren en dakluiken afborstelen met een zachte borstel of schoonzuigen met het borstelhulpstuk van de stofzuiger.
- Verduisteringsrollo's met een zachte borstel schoonmaken of met het borstelhulpstuk van de stofzuiger schoonzuigen. Vet of hardnekkig vuil verwijderen met een 30 °C warm zeeploog (harde zeep).
- Vouwverduisteringen met een zachte borstel schoonmaken of met het borstelhulpstuk van de stofzuiger schoonzuigen. Vet of hardnekkig vuil verwijderen met een 30 °C warm zeeploog (harde zeep).
- Veiligheidsgordels kunnen afgerold met een warm zeeploog gereinigd worden. Voor het oprollen moeten de veiligheidsgordels volledig droog zijn.



### 12.2.1 Keukenwerkblad van mineraalstof

#### Eenvoudige verzorging

- Keukenwerkblad regelmatig met een spons afnemen. Hierbij water en een vetoplossend reinigingsmiddel gebruiken.



- ▷ Geen spoelmiddel gebruiken dat een vetlaagje achterlaat.

#### Vuil

- Vlekken met zeepsop, water en een spons verwijderen. Oppervlak droog vegen.
- Kalkaanslag en lichte verkleuringen door levensmiddelen met in de handel verkrijgbaar schoonmaakmiddel (bijv. op azijnbasis) verwijderen.
- Hardnekkig vuil, zoals brandplekken van sigaretten, met een zacht schuurmiddel en een spons (bijv. Scotch Brite) verwijderen. Instructie: Glanzende oppervlakken kunnen hierdoor mat worden.
- Sterk kleurende stoffen, zoals thee, koffie, haarverf of jodiumoplossingen, met een vloeibaar reinigingsmiddel op chloorbasis (bijv. Klorix) verwijderen.

#### Krassen



- ▷ Niet direct op het werkblad snijden.
- ▷ Het gebruik van scherpe voorwerpen op het werkblad vermijden.
- ▷ Om sporen van gebruik te verwijderen en ervoor te zorgen dat het werkblad er weer gelijkmatig uitziet, kan het oppervlak worden geschuurd. Hiervoor zijn speciale gereedschappen en kennis vereist. Dit werk uitsluitend door vaklieden laten uitvoeren!

## 12.3 Waterinstallatie

### 12.3.1 Watertank reinigen

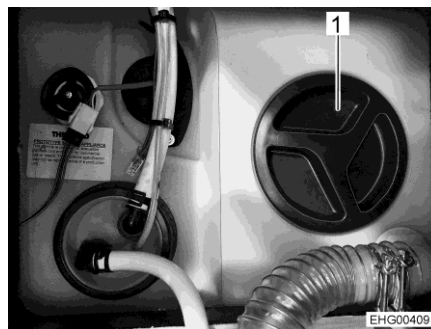

Afb. 153 Watertank, indus-systeem

- Watertank leegmaken en aftapopening sluiten.
- Afsluitdeksel van de watertank (Afb. 153,1) afnemen.
- Watertank met water met een beetje afwasmiddel vullen (geen schuurmiddelen gebruiken).
- Met een in de handel verkrijgbare afwasborstel de watertank schrobben, tot er geen zichtbare aanslag meer aanwezig is.

- Indien mogelijk verswatersondes door de reinigungsopeningen met de hand reinigen.
  - Watertank met een ruime hoeveelheid drinkwater uitspoelen.
-  ▷ Als dit vanwege de bouwvorm niet mogelijk is, moet de watertank mechanisch worden gereinigd: Een geschikt chemisch reinigungsmiddel gebruiken.
- ▷ De erkende dealer is bij de keuze van een geschikt reinigungsmiddel graag behulpzaam.
- ▷ De gebruiksinstructies van de reinigungsmiddelfabrikant in acht nemen.

### 12.3.2 Waterleidingen reinigen

-  ▷ Alleen geschikte reinigungsmiddelen uit de vakhandel gebruiken.
- ▷ Het reinigungsmiddel moet voldoen aan de nationale voorschriften en (indien voorgeschreven) voor gebruik toegestaan zijn.



- ▷ Uitstromend mengsel van water met reinigungsmiddel opvangen en vakkundig als afval afvoeren.

- Waterinstallatie leegmaken.
- Alle aftapopeningen en aftapkranen sluiten.
- Watertank vullen met mengsel van water en reinigungsmiddel. Daarbij de mengverhouding uit de voorschriften van de fabrikant in acht nemen.
- De aftapkranen één voor één openen.
- De aftapkranen zolang geopend laten, tot het mengsel van water en reinigungsmiddel de betreffende afvoeropening heeft bereikt.
- De aftapkranen weer sluiten.
- Alle waterkranen op "Warm" zetten en openen.
- Waterkranen zolang geopend laten, tot het mengsel van water en reinigungsmiddel de afvoeropening heeft bereikt.
- Alle waterkranen op "Koud" zetten en openen.
- Waterkranen zolang geopend laten, tot het mengsel van water en reinigungsmiddel de afvoeropening heeft bereikt.
- Alle waterkranen sluiten.
- Toilet meermaals doorspoelen.
- Het reinigungsmiddel volgens de voorschriften van de fabrikant laten inwerken.
- Waterinstallatie leegmaken. Daarbij het mengsel van water en reinigungsmiddel opvangen en vakkundig als afval afvoeren.
- Voor het doorspoelen van de volledige waterinstallatie deze meermaals met drinkwater vullen en weer leegmaken.

### 12.3.3 Waterinstallatie ontsmetten



- ▷ Alleen geschikte ontsmettingsmiddelen uit de vakhandel gebruiken.
- ▷ Het ontsmettingsmiddel moet voldoen aan de nationale voorschriften en (indien voorgeschreven) voor gebruik toegestaan zijn.



- ▷ Uitstromend mengsel van water met ontsmettingsmiddel opvangen en vakkundig als afval afvoeren.

Bij het ontsmetten van de waterinstallatie op dezelfde wijze te werk gaan als bij het reinigen van de waterleidingen (zie sectie 12.3.2). Hierbij echter ontsmettingsmiddel in plaats van reinigingsmiddel gebruiken.

### 12.4 Afvalwatersysteem indus



- ▷ Het afvalwatersysteem indus (inclusief grijswatertank/zwartwatertank) wordt automatisch gereinigd door toevoeging van de additieven uit de patronen.

#### Patronen vervangen

De patronen kunnen onderling niet worden verwisseld en niet worden bijgevuld. Wanneer de patronen leeg zijn, moeten ze worden vervangen. Vervangende patronen zijn verkrijgbaar bij geautoriseerde Thetford-handelaren.

De patronen vervangen zoals beschreven in de gebruiksaanwijzing van de fabrikant.

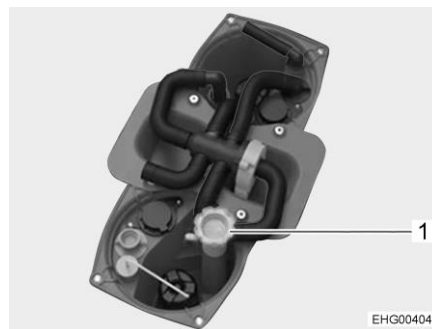

Afb. 154 Grijswaterfilter

#### Grijswaterfilter reinigen

Het grijswaterfilter (Afb. 154,1) voor de grijswatertank is zelfreinigend. Mocht het grijswaterfilter toch verstopt raken: Grijswaterfilter reinigen volgens de beschrijving in de gebruiksaanwijzing van de fabrikant.

## 12.5 Hybride kookveld (gasbrander/inductiekookveld)



- ▷ Voor het begin van de reiniging het apparaat van de stroom- en gasvoorziening loskoppelen.
- ▷ Bij het reinigen geen schuurmiddel, schuursponsjes van metaal of harde borstels gebruiken.
- ▷ Bij het reinigen ervoor zorgen dat de gaten in de branderringen niet verstopt raken.
- ▷ Instructies in de gebruiksaanwijzing van de fabrikant in acht nemen.
  - Na elk gebruik spatten en vuil met zeep en heet water verwijderen. Het oppervlak met een zachte doek afdrogen.
  - Voor regelmatige reiniging een speciaal reinigingsmiddel gebruiken voor glazen kookvelden.

## 12.6 Afzuigkap

De filter van de afzuigkap zo nu en dan reinigen. Hoe vaak een reiniging nodig is, is afhankelijk van hoe vaak de afzuigkap wordt gebruikt. De filter niet pas reinigen, als de capaciteit van de afzuigkap merkbaar minder wordt.

- Filter reinigen: ■ De filter met warm water en een beetje afwasmiddel schoon wassen.

## 12.7 Klimaatregeling

### 12.7.1 Truma



- ▷ De klimaatregeling niet reinigen met een hogedrukreiniger. Binnendringend water kan de klimaatregeling beschadigen.
- ▷ Niet in wasstraten rijden.
- ▷ Geen scherpe of harde voorwerpen gebruiken voor het reinigen. De klimaatregeling kan anders beschadigd raken.
  - Klimaatregeling uitsluitend met water en een zacht reinigingsmiddel reinigen.
  - Behuizing van de klimaatregeling en luchtafvoereenheid af en toe met een vochtige doek afvegen.
  - Afstandsbediening af en toe met een licht vochtige doek reinigen. Display met een brillendoekje reinigen.
  - Regelmatig bladeren en ander vuil uit de ventilatieopeningen van de klimaatregeling verwijderen.
  - Regelmatig condenswaterafvoeren controleren om te zien of condenswater vrij kan weglopen.
  - Regelmatig de filters aan beide zijden van de luchtuitstroomeenheid reinigen.



- ▷ Verdere informatie ontleen aan de aparte gebruiksaanwijzing van de fabrikant.

### 12.7.2 Telair

De filter en de ventilatieroosters aan de buitenkant van de behuizing zo nu en dan reinigen. Hoe vaak een reiniging nodig is, is afhankelijk van hoe vaak de klimaatregeling wordt gebruikt. De filter en de ventilatieroosters niet pas reinigen als de capaciteit van de klimaatregeling merkbaar minder wordt.



- ▷ Voor het reinigen van de filter uitsluitend milde reinigungsoplossingen en nooit benzine of oplosmiddelen gebruiken.

Filter reinigen:

- De filter met warm water en een beetje afwasmiddel schoon wassen.
- De filter voor het weer inbouwen goed laten drogen.

Ventilatierooster reinigen:

- Ventilatiooster aan de buitenkant met een borstel ontdoen van grovere vervuilingen en afzettingen. Bij het gebruik van een reinigungsoplossing er op letten, dat er geen water binnendringt in de behuizing.

## 12.8 Winterverzorging

Strooizout schaadt de onderkant en de delen, die zijn blootgesteld aan spatwater. Wij adviseren, het voertuig in de winter vaker te wassen. Vooral de mechanische en de aan de oppervlakte behandelde delen en de onderkant van het voertuig worden belast en dienen derhalve grondig te worden gereinigd.



- ▷ Bij vorstgevaar de verwarming altijd tot tenminste 15 °C laten verwarmen. Circulatieluchtventilator (indien aanwezig) op automatisch zetten. Bij extreme buitentemperaturen bovendien meubelluiken en -deuren iets openen. De binnenstromende warme lucht kan het bevroren, bijv. van waterleidingen en de vorming van condenswater in de opbergruimten tegengaan.
- ▷ Bij vorstgevaar aanvullend aan de buitenkant van het voertuig de ramen afdekken met winter-isoleermatten.
- ▷ Gasafvoerschoorstenen en kunstmatige ventilatieopeningen sneeuwvrij houden. Evt. een schoorsteenverlenging gebruiken.

### 12.8.1 Voorbereidingen

- Voertuig controleren op lak- en roestschade. Schade evt. herstellen.
- Zorg ervoor, dat er geen water in de ventilatieopeningen in de vloer en in de verwarming terecht kan komen.
- De metalen delen aan de onderkant met een beschermmiddel op wasbasis beschermen tegen roest.
- Gelakte buitendelen met een hiervoor geschikt middel conserveren.

### 12.8.2 Wintergebruik

Bij wintergebruik ontstaat door het bewonen van het voertuig bij lage temperaturen condenswater. Om een goede luchtkwaliteit in de caravan te garanderen en schade aan het voertuig door condenswater te voorkomen, is een toereikende ventilatie zeer belangrijk.

- In de opwarmfase van het voertuig de verwarming op de hoogste stand zetten en dakopbergkasten, gordijnen en rolgordijnen openen. Daardoor wordt een optimale be- en ontluchting bereikt.
- Alleen verwarmen als ook de circulatieluchtinstallatie is ingeschakeld.
- 's Ochtends alle kussens verwijderen, de opbergcompartimenten ventileren en vochtige plekken drogen.



- ▷ Als er ergens condenswater is ontstaan, veeg dit dan weg.
- ▷ Een onbeperkte geschiktheid voor winterse omstandigheden is bij modellen zonder dubbele bodem alleen in combinatie met het "winterpakket" uit de eerste uitrusting gegarandeerd.

### 12.8.3 Na het winterseizoen

- Bodem van de camper en de motoren grondig wassen. Daardoor worden corrosiebevorderende dooimiddelen (zout, loogresten) verwijderd.
- Voertuig aan de buitenkant reinigen en plaatstaal met in de handel verkrijgbare autowas conserveren.



## 12.9 Stilstand

### 12.9.1 Tijdelijke stilstand



- ▶ Na langere stilstand (ca. 10 maanden) reminstallatie en gasinstallatie door een geautoriseerde werkplaats laten controleren.
- ▶ Houd er rekening mee dat het water al binnen korte tijd ondrinkbaar is.
- ▶ Kabelschade door dieren kan tot kortsluiting leiden. Brandgevaar!

Voor de stilstand checklist doornemen:

	Activiteit	Gedaan
<b>Basisvoertuig</b>	Brandstoftank helemaal vullen. Daardoor kunnen beschadigingen door corrosie aan de tankinstallatie worden vermeden	
	Voertuig opbokken zodat wielen ontlast zijn of voertuig om de 4 weken bewegen. Daardoor worden drukpunten op banden en wielagers voorkomen	
	De banden tegen directe zonnestraling beschermen. Gevaar voor scheurvorming!	
	Banden tot de aanbevolen maximumdruk oppompen	
	Op de onderkant altijd zorgen voor voldoende luchtcirculatie	
	 ▷ Vocht of te weinig zuurstof, bijv. door afdekking met plastic, kunnen op de onderkant optische onregelmatigheden veroorzaken	
	Neem bovendien de aanwijzingen in de gebruiksaanwijzing van het basisvoertuig in acht	
<b>Opbouw</b>	Alle schoorstenen met de passende afdekkappen afsluiten en alle andere openingen (behalve de kunstmatige ventilatie) afdichten. Zo wordt het binnendringen van dieren (bijv. muizen) verhinderd	
	Om de vorming van condenswater en daaruit resulterende schimmelvorming te voorkomen, het interieur, alle van buitenaf toegankelijke opbergruimten en de staanplaats (bijv. garage) om de drie weken ventileren	
<b>Interieur</b>	Kussens zo plaatsen dat ze geventileerd worden en afdekken	
	Koelkast schoonmaken	
	Koelkastdeur en vriesvak licht geopend houden	
	Naar sporen van binnengedrongen dieren zoeken	
	Flatscreen van het net scheiden en evt. uit het voertuig verwijderen	
<b>Gasinstallatie</b>	Hoofdafsluitkraan op de gasfles sluiten	
	Alle gasafsluitkranen sluiten	
	Gasflessen altijd uit de gaskast halen, ook als ze leeg zijn	
<b>Elektrische installatie</b>	Woonruimteaccu en startaccu vol laden	
	 ▷ Voor een tijdelijke stilstand de accu ten minste 20 uur laden.	
	Woonruimteaccu loskoppelen van het 12-V-boordnet. Daartoe de accu-scheidingschakelaar van het elektroblok uitschakelen of via het paneel de accu-scheiding activeren (zie hoofdstuk 9)	
<b>Waterinstallatie</b>	Complete waterinstallatie leegmaken. Het restwater uit de waterleidingen blazen (max. 0,5 bar). De waterkranen in de middelste stand geopend laten. Alle aftapkranen geopend laten. Letten op instructies uit hoofdstuk 11	

### 12.9.2 Stilstand in de winter



Bij stilstand in de winter zijn aanvullende maatregelen nodig:

	Activiteit	Gedaan
<b>Basisvoertuig</b>	Carrosserie en onderkant grondig reinigen en met hete was behandelen of met een middel voor lakonderhoud conserveren	
	Brandstoftank met winterdiesel vullen	
	Vorstbeveiliging in het koelwater controleren	
	Schade aan de lak herstellen	
	Ruitenwisservloeistof met vorstbeveiliging vullen	
<b>Opbouw</b>	Voertuig van buiten grondig reinigen	
	Kunstmatige ventilatieopeningen open laten	
	Aangebouwde steunen reinigen en smeren	
	Alle deur- en luikenscharnieren reinigen en smeren	
	Vergrendelingen met olie of glycerine insmeren	
	Alle dichtrubbers met in de handel verkrijgbaar verzorgingsmiddel voor rubber behandelen	
	Cilinderslot met grafietpoeder behandelen	
<b>Interieur</b>	Luchtontvochtiger (granulaat) opstellen	
	Kussens en matrassen uit het voertuig halen en droog bewaren	
	Iedere 3 weken de binnenruimte ventileren	
	Alle kasten en opbergcompartimenten leegmaken en kleppen, deuren en laden openen	
	Interieur grondig reinigen	
	Bij vorstgevaar het flatscreen uit het voertuig verwijderen	
<b>Elektrische installatie</b>	Startaccu en woonruimteaccu verwijderen en vorstvrij bewaren (zie hoofdstuk 9) resp. het voertuig op een 230-V-voorziening aansluiten. Voor het demonteren zekeringen van de woonruimteaccu verwijderen	
<b>Waterinstallatie indus</b>	Patronen uit de patroonhouder halen, met kap afsluiten en op een vorstvrije plaats bewaren	
	Op het bedieningsveld van de legingsmodule de toets voor winterstalling indrukken en water aftappen	
	Restwater via handbediende ventielen van de watertank aftappen	
	Aftapkranen open	
	Waterkranen in de middelste stand geopend laten	
<b>Totale voertuig</b>	Dekzeilen zo leggen dat de ventilatieopeningen niet worden afgedekt of luchtdoorlatende zeilen gebruiken	



### 12.9.3 Ingebruikname van het voertuig na tijdelijke stilstand of na stilstand in de winter

Voor ingebruikname checklist doornemen:

	Activiteit	Gedaan
<b>Basisvoertuig</b>	Bandenspanning controleren	
	Bandenspanning van het reservewiel controleren (indien aanwezig)	
<b>Opbouw</b>	Draailager van de opstap schoonmaken	
	Werking van de aangebouwde steunen controleren	
	Werking van de deuren, ramen en dakluiken controleren	
	Werking controleren van alle buitensloten, bijv. voor serviceluiken, vulopening en ingangsdeur	
	Afdekking van de gasafvoerschoorsteen van de verwarming verwijderen (indien aanwezig)	
	Winterafdekking van de koelkast-ventilatioorosters verwijderen (indien aanwezig)	
<b>Gasinstallatie</b>	Gasflessen in de gaskast plaatsen, vastbinden en op de gasdrukregelaar aansluiten	
<b>Elektrische installatie</b>	230-V-voorziening via buitencontactdoos aansluiten	
	Woonruimteaccu en startaccu inbouwen, zekeringen van de woonruimteaccu plaatsen en de accu's volledig opladen  ▷ Accu na stilstand tenminste 20 uur laden.	
	Woonruimteaccu aansluiten op het 12-V-boordnet. Daartoe de accuscheidingsschakelaar van het elektroblok inschakelen of via het paneel de accuscheiding opheffen (zie hoofdstuk 9)	
	Werking controleren van de elektrische installatie, bijv. binnenverlichting, contactdoos en de geïnstalleerde elektrische apparaten	
<b>Waterinstallatie indus</b>	Kappen en patronen verwijderen en patronen in patroonhouder plaatsen	
	Handbediende ventielen van watertank sluiten	
	Aftapkranen en waterkranen sluiten.	
	Waterinstallatie in gebruik nemen. Hiervoor het toilet een keer doorspoelen  ▷ Een vertraging van 10 seconden bij de eerste keer doorspoelen is normaal	
	Dichtheid van de waterinstallatie controleren	
<b>Inbouwapparatuur</b>	Werking van de inbouwapparatuur controleren	



## Hoofdstukoverzicht

In dit hoofdstuk staan instructies voor officiële keuringen en inspectie- en onderhoudswerkzaamheden aan het voertuig.

Aan het einde van het hoofdstuk vindt u belangrijke instructies voor het bezorgen van reserveonderdelen.

### 13.1 Officiële controles

Afhankelijk van de nationale wetgeving moeten de volgende officiële controles regelmatig worden uitgevoerd:

- APK-keuring
- Uitlaatgastest
- Controle van de gasinstallatie

De testintervallen van de nationale wetgeving moeten in acht worden genomen. Keuringsvignetten die op het voertuig zijn aangebracht, geven aan wanneer de volgende controle vereist is.



- ▷ Veranderingen van de gasinstallatie moeten door een bevoegde werkplaats worden gecontroleerd.
- ▷ Een test van de gasinstallatie is ook voor niet-geregistreerde voertuigen verplicht.

### 13.2 Inspectiewerkzaamheden

Zoals ieder technisch apparaat moet het voertuig met regelmatige intervallen worden geïnspecteerd.

Deze inspectiewerkzaamheden moeten door vaklieden worden uitgevoerd.

Voor deze werkzaamheden wordt speciale vakkennis vereist, die in het kader van deze gebruiksaanwijzing niet kan worden uiteengezet. Deze vakken staat bij al onze servicepunten ter beschikking. Ervaring en regelmatige technische instructies vanuit de fabriek alsmede voorzieningen en gereedschap bieden een garantie voor vakkundige inspectie van het voertuig, die aan de nieuwste eisen beantwoordt.

De "eerste geplande inspectie" 12 maanden na de aflevering van het kentekenbewijs bij een van onze servicepunten laten uitvoeren.

Alle andere inspecties jaarlijks laten uitvoeren.

Het dienstverlenende servicepunt bevestigt de uitgevoerde werkzaamheden.

De inspectiewerkzaamheden voor het chassis laten bevestigen in het klantenserviceboekje van de fabrikant van het chassis.



- ▷ De door de fabrikant voorgeschreven inspecties in acht nemen en binnen de voorgeschreven intervallen laten uitvoeren. Zo blijft de waarde van het voertuig behouden.
- ▷ De bevestiging van de uitgevoerde inspectiewerkzaamheden geldt tegelijk als bewijs bij eventueel optredende schade- en garantiegevallen.

### 13.3 Onderhoudswerkzaamheden

Zoals ieder technisch apparaat heeft het voertuig onderhoud nodig. De omvang en de frequentie van de onderhoudswerkzaamheden richten zich naar verschillende gebruiks- en inzetwaarden. Bij verzwaarde gebruiksomstandigheden het voertuig vaker laten onderhouden.

Het basisvoertuig en de inbouwapparatuur binnen de intervallen laten onderhouden die in de betreffende gebruiksaanwijzingen zijn opgegeven.



- ▷ Hefbrug bij onderhoudswerkzaamheden niet tegen het langsframe of de frameverlenging plaatsen!
- ▷ Om de hefbrug te plaatsen de houders voor de wagenkrik (Afb. 155,1) onder de asbehuizing (voor asbus) gebruiken.

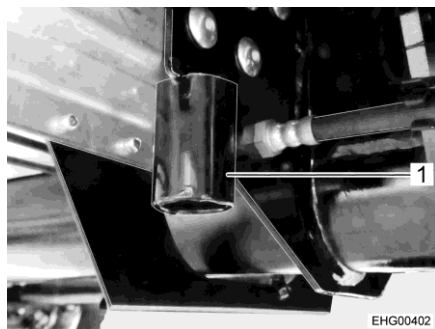

Afb. 155 Houder voor wagenkrik

### 13.4 Deuren

#### 13.4.1 Ingangsdeur

Om de glij-eigenschappen tussen veer en scharnier te behouden, de scharnieren van de ingangsdeur regelmatig invetten.



- ▷ Wij adviseren als smeervet Molykote PG 65 of vaseline.

#### 13.4.2 Bestuurdersdeur

Om de functionaliteit van de bestuurdersdeur te handhaven, de deur af en toe smeren.

- Bestuurdersdeur smeren:
- Vergrendelingssysteem en vergrendelingsklemmen met een hechtend smeermiddel (bijv. HHS 2000) smeren.
  - Portiervanger met machinevet of vergelijkbaar vet invetten.

### 13.5 Woonruimteaccu

Om een langere levensduur van de accu te bereiken, de volgende instructies in acht nemen:

- Oppervlak van de accu schoon en droog houden.
- Accupolen en aansluitklemmen beschermen tegen corrosie.
- Laadtoestand regelmatig controleren of druppellader gebruiken.
- Opgeslagen accu's geladen en koel bewaren.

### 13.6 Warmwaterverwarming Alde



- ▷ Het peil van het warme water regelmatig via de buffertank controleren.
- ▷ Tijdens of na de eerste bedrijfsuren van de warmwaterverwarming kan de vulstand omwille van het systeem dalen onder de minimumstand. Vul in dit geval verwarmingsvloeistof bij.
- ▷ Na het eerste verwarmen adviseren wij om het verwarmingssysteem te ontluichten en het glycolgehalte te controleren.
- ▷ Laat de verwarmingsvloeistof elke vijf jaar door de geautoriseerde dealer of het servicepunt laten vervangen omdat de corrosiebescherming na verloop van tijd afneemt.
- ▷ Het verwarmingssysteem alleen met een water-glycol-mengsel (60 : 40) met standaard G13 bijvullen. Dit mengsel is bij vorst beschermd tot ca. -25 °C. Bij het navullen van warmwaterverwarmingen, die op het koelcircuit van de voertuigmotor zijn aangesloten, de gegevens in de gebruiksaanwijzingen van de fabrikant in acht nemen.



- ▷ Verdere informatie ontleen aan de aparte gebruiksaanwijzing van de fabrikant.
- ▷ Al naargelang de uitvoering is de bestuurderscabine van een verwarmingsmat voorzien. Bij het loskoppelen van de snelkoppelingen kunnen kleine hoeveelheden verwarmingsvloeistof naar buiten stromen.

#### 13.6.1 Vloeistofpeil controleren



Afb. 156 Buffertank

- Warmwaterverwarming uitschakelen en laten afkoelen.
- Controleren of de vloeistof in de buffertank (Afb. 156) tussen de "MIN" en "MAX"-markering staat.

### 13.6.2 Verwarmingsvloeistof bijvullen

- Het voertuig horizontaal zetten. Zo kunnen luchtbelllen worden vermeden.
- Warmwaterverwarming uitschakelen en laten afkoelen.
- Evt. afscherming (al naargelang het model) eraf schroeven of eraf trekken.
- De draaisluiting (Afb. 156,1) van de buffertank opendraaien.
- Deksel verwijderen.
- Bescherming tegen vorst met een anti-vriesmeter controleren. Het anti-vriesgehalte moet 40 % bedragen of overeenkomen met een bescherming tot -25 °C.
- Water-antivries-mengsel langzaam in de buffertank gieten.



- ▷ Het optimale vloeistofpeil is bereikt, wanneer de vloeistof in de buffertank in de afgekoelde toestand 1 cm boven de "MIN"-markering staat.

### 13.6.3 Verwarmingsinstallatie ontluchten



Afb. 157 Ontluchtingsventiel warmwaterverwarming

De ontluchtingsventielen zijn bij de verwarmingen ingebouwd. Voor de inbouwplaats van de ontluchtingsventielen zie ook tabel "Positie van de ontluchtingsventielen".

- Warmwaterverwarming uitschakelen en laten afkoelen.
- Het ontluchtingsventiel (Afb. 157,1) openen en open laten tot er geen lucht meer ontsnapt.
- Het ontluchtingsventiel sluiten.
- Deze procedure bij alle ontluchtingsventielen herhalen.
- Controleren of de warmwaterverwarming warm wordt.

### 13.6.4 Positie van de ontluuchtingsventielen

#### Elegance I 910

Positie van de ontluuchtingsventielen	
	Totale leging bij het dubbel-t-stuk direct aan de verwarming Alde
	In het bereik van de instaptrede aan de bestuurderszijde (2 x)
	Aan de zitgroep achter de bestuurdersstoel links- en rechtsboven
	Aan het achterste bed links- en rechtsvoor
	In de garage achter linksonder de 3 patronen
	In de linnenkast (2 x)
	Aan de zitgroep achter de passagiersstoel linksboven en in de zitgroep
	In de onderkast bij de passagiersstoel
	Rechtsachter aan de stoelconsole van de passagiersstoel

#### Elegance I 920

	Totale leging bij het dubbel-t-stuk direct aan de verwarming Alde
	In het bereik van de instaptrede aan de bestuurderszijde (2 x)
	Aan de zitgroep achter de bestuurdersstoel links- en rechtsboven
	Aan het achterste bed links- en rechtsvoor
	In de garage achter linksonder de 3 patronen
	Aan de zitgroep achter de passagiersstoel linksboven en in de zitgroep
	In de onderkast bij de passagiersstoel
	Rechtsachter aan de stoelconsole van de passagiersstoel

## 13.7 Vervangen van gloeilampen, buiten



- ▶ Gloeilampen en lamphouders kunnen erg warm worden. Daarom voor het vervangen van gloeilampen de lamp laten afkoelen.
- ▶ Gloeilampen ontoegankelijk voor kinderen bewaren.
- ▶ Geen gloeilamp gebruiken die is gevallen of die krassen heeft in het glas. De gloeilamp zou kunnen springen.



- ▷ Een nieuwe gloeilamp niet vastpakken met de vingers. Om de nieuwe gloeilamp in te zetten een stoffen doek gebruiken.
- ▷ Gloeilampen alleen door lampen van hetzelfde type en het juiste vermogen gebruiken (zie sectie 13.7.4).
- ▷ Wanneer LED's in lampen defect zijn, een officiële dealer of een servicepunt opzoeken.

**Gloeilamptypen** In het voertuig worden verschillende gloeilamptypen gebruikt. Hierna wordt de vervanging van het betreffende gloeilamp type beschreven.

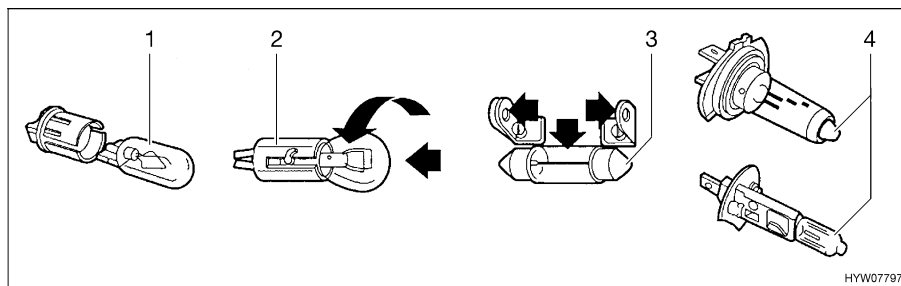

Afb. 158 Gloeilamptypen

Pos. in Afb. 158	Sokkeltype/ gloeilamp type	Vervangen
1	Steeksokkel	Voor het uitnemen de gloeilamp eruit trekken
		Voor het inzetten de gloeilamp met lichte druk in de fitting schuiven
2	Bajonetsokkel	Voor het uitnemen de gloeilamp naar beneden drukken en tegen de klok in draaien
		Voor het inzetten de gloeilamp in de fitting zetten en met de klok mee draaien
3	Cilindrische gloeilampen	Voor het uitnemen en voor het inzetten de contacten van de lamphouder voorzichtig naar buiten buigen
4	Halogeengloeilamp	Voor het uitnemen de sluitveer losmaken
		Na het inzetten de sluitveer weer inhangen

### 13.7.1 Verlichting front

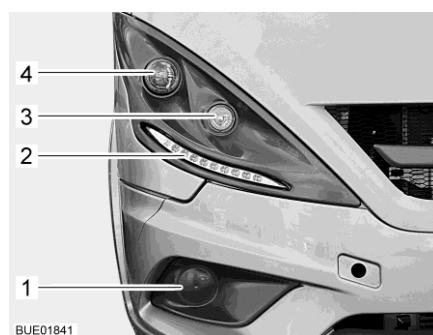

Afb. 159 Verlichting front

- 1 Mistlamp (optie)
- 2 Dagrijlicht (LED)
- 3 Richtingaanwijzer
- 4 Dimlicht/grootlicht



**Dimlicht/grootlicht** Het vervangen van gloeilampen gebeurt vanuit de motorruimte.

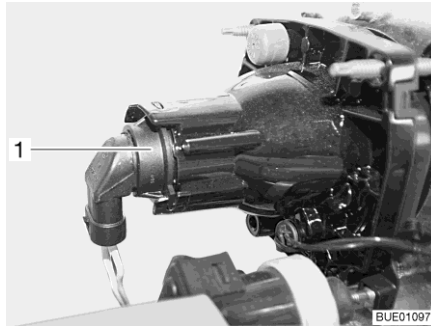

Afb. 160 Dimlicht/grootlicht/parkeerlicht

- De motorkap openen (zie hoofdstuk 5).
- Achter de lamphouder (Afb. 160,1) grijpen.
- De lamphouder met de lamp tegen de klok in draaien en verwijderen.
- Gloeilamp tegen de klok in draaien en uit de lamphouder nemen.
- Nieuwe gloeilamp plaatsen.

**Richtingaanwijzer** Het vervangen van gloeilampen gebeurt vanuit de motorruimte.

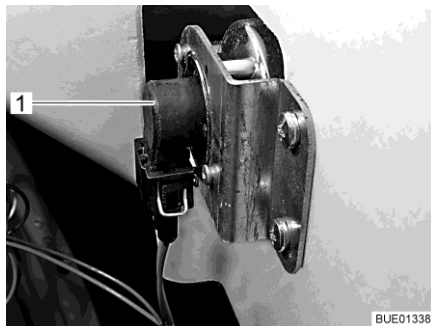

Afb. 161 Richtingaanwijzer

- De motorkap openen (zie hoofdstuk 5).
- Achter de lamphouder (Afb. 161,1) grijpen.
- De lamphouder met de lamp tegen de klok in draaien en verwijderen.
- Gloeilamp verwijderen.
- Nieuwe gloeilamp plaatsen.
- Richtingaanwijzer in omgekeerde volgorde in elkaar zetten.

**Dagrijlicht** De lampen zijn voorzien van LEDs. Voor vervanging van de LEDs een officiële dealer of een servicepunt opzoeken.

**Mistlamp** Het vervangen van gloeilampen gebeurt vanuit de motorruimte.

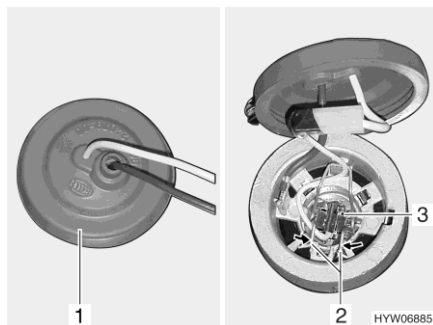

Afb. 162 Mistlamp

- De motorkap openen (zie hoofdstuk 5).
- Achter de mistlamp grijpen en de rubberkap (Afb. 162,1) van de lampbehuizing trekken.
- Metalen beugel (Afb. 162,2) samendrukken en uit de houder zwenken.
- Gloeilamp (Afb. 162,3) met kabel uit de lampbehuizing nemen.
- Nieuwe gloeilamp plaatsen.
- Lamp in omgekeerde volgorde weer in elkaar zetten.

### 13.7.2 Verlichting achter

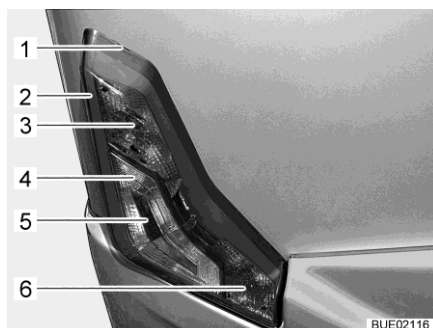

Afb. 163 Verlichting achter

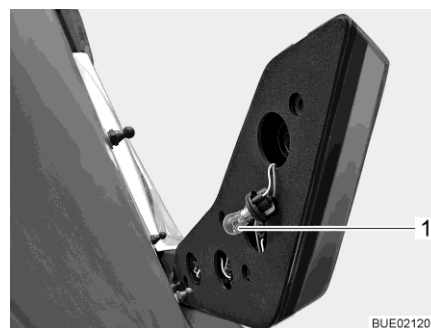

Afb. 164 Achterlicht

- 1 Uitsparing
- 2 Achterlicht
- 3 Remlicht
- 4 Achteruitrijlicht
- 5 Richtingaanwijzer
- 6 Mistlamp achter

- Plat gereedschap in de uitsparing (Afb. 163,1) steken en behuizing zorgvuldig verwijderen.
- Aan de achterkant in de boring vastpakken. Fitting (Afb. 164,1) draaien (bajonetsluiting) en uittrekken. Als voorbeeld wordt het remlicht weergegeven.
- Gloeilamp verwijderen.
- Nieuwe gloeilamp plaatsen.

- Fitting in boring plaatsen en draaien tot deze vastzit.
- Behuizing op de kegelvormige bouten afstellen en tegen de achterkant van het voertuig drukken.

De achterlichten zijn voorzien van LEDs. Voor vervanging van de LEDs een officiële dealer of een servicepunt opzoeken.

### 13.7.3 Verlichting zijkant

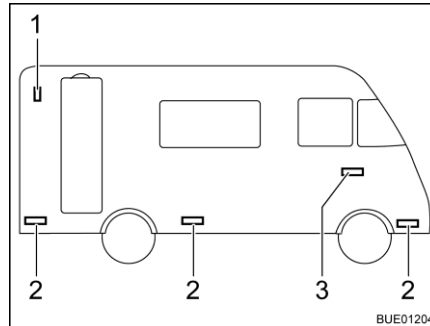

- 1 Contourverlichting
- 2 Breedtelicht
- 3 Richtingaanwijzer

Afb. 165 Verlichting zijkant

#### Contourverlichting

De contourverlichting (Afb. 165,1) is boven in het achterste gedeelte aangebracht.



- ▷ Neem voor het vervangen van de lichtdiodes van de contourverlichting contact op met een servicepunt.

#### Richtingaanwijzer

De lamp is ingeplakt. Als de gloeilamp defect is, contact opnemen met een geautoriseerde dealer of een servicepunt.

#### Breedtelichten

De breedtelichten (Afb. 165,2) zijn onderaan het voertuig aangebracht.



- ▷ De lampen zijn voorzien van LEDs. Voor vervanging van de LEDs een officiële dealer of een servicepunt opzoeken.

### 13.7.4 Gloeilamptypen voor buitenverlichting

#### Front

Buitenverlichting	Gloeilamptype
Grootlicht	H7 12 V 55 W
Dimlicht	H7 12 V 55 W
Richtingaanwijzer	Bay 9s 12 V 21 W
Mistlamp	H3 12 V 55 W

Achter

Buitenverlichting	Gloeilamptype
Achterlicht	Ba15s 12 V 5 W
Remlicht	Ba15s 12 V 21 W
Richtingaanwijzer	Ba15s 12 V 21 W
Mistlamp achter	Ba15s 12 V 21 W
Achteruitrijlicht	Ba15s 12 V 21 W
Derde remlicht	LED

### 13.8 Vervangen van gloeilampen, binnen



- ▶ Gloeilampen en lamphouders kunnen erg warm worden. Daarom voor het vervangen van gloeilampen de lamp laten afkoelen.
- ▶ Vóór het vervangen van de gloeilampen de stroomtoevoer naar de beveiligingsautomaat in de 230-V-zekeringenkast uitschakelen.
- ▶ Gloeilampen ontoegankelijk voor kinderen bewaren.
- ▶ Geen gloeilamp gebruiken die is gevallen of die krassen heeft in het glas. De gloeilamp zou kunnen springen.
- ▶ Halogeenlampen kunnen zeer heet worden. Als de lamp is ingeschakeld, moet de veiligheidsafstand tot brandbare voorwerpen altijd 30 cm bedragen. Brandgevaar!
- ▶ LED's in lampen niet vervangen met gewone gloeilampen. Brandgevaar door sterke hitteontwikkeling.



- ▷ Een nieuwe gloeilamp niet vastpakken met de vingers. Om de nieuwe gloeilamp in te zetten een stoffen doek gebruiken.
- ▷ Alleen gloeilampen van hetzelfde type en met het juiste aantal watt gebruiken.
- ▷ Wanneer LED's in lampen defect zijn, een officiële dealer of een servicepunt opzoeken.

### 13.8.1 Verlichting met LED



Afb. 166 Inbouwlamp (voorbeeld)



- ▷ LED-lichten hebben een zeer lange levensduur. Vervangen van deze lichten is normaal gesproken niet nodig.

Lamp vervangen: ■ Dealer of een servicepunt opzoeken.

### 13.9 Reserveonderdelen



- ▶ Elke wijziging van de toestand van het voertuig, zoals deze bij levering door de fabriek was, kan een negatieve invloed hebben op het rijgedrag en de verkeersveiligheid.
- ▶ Door ons aanbevolen speciale uitvoeringen en originele reserveonderdelen zijn speciaal voor uw voertuig ontwikkeld en vrijgegeven. De geautoriseerde dealer of het servicepunt biedt deze producten aan. De geautoriseerde dealer of het servicepunt is geïnformeerd over toegestane technische details en voert de noodzakelijke werkzaamheden vakkundig uit.
- ▶ Niet door ons vrijgegeven toebehoren-, aan-, om- of inbouwdelen kunnen het voertuig beschadigen en tot een verminderde verkeersveiligheid leiden. Zelfs als er voor deze onderdelen een goedkeuring van een deskundige, een algemene bedrijfstoelating of een goedkeuring van de constructie bestaat, bestaat daarmee nog geen zekerheid ten aanzien van de reglementaire kwaliteit van het product.
- ▶ Als producten die door ons niet werden vrijgegeven beschadigingen veroorzaken, kan daarvoor geen aansprakelijkheid worden aanvaard. Dit geldt ook voor niet goedgekeurde wijzigingen aan het voertuig.

Uit veiligheidsoverwegingen moeten reserveonderdelen voor apparaten beantwoorden aan de opgaves van de producent en door hem als reserveonderdeel zijn toegelaten. De reserveonderdelen mogen alleen door de producent van het apparaat of een erkende werkplaats worden ingebouwd. Voor reserveonderdelen staan de geautoriseerde dealers en servicepunten ter beschikking.

Hier zijn enige suggesties voor belangrijke reserveonderdelen:

- Zekeringen
- V-snaar
- Ruitenwischerbladen
- Gloeilampen
- Waterpomp (dompelpomp)

Bij bestellingen van reserveonderdelen het chassisnummer en het voertuigtype opgeven bij de dealer.

Het in deze gebruiksaanwijzing beschreven voertuig is volgens fabrieksnormen geconstrueerd en uitgerust. Al naargelang het doel van zijn inzet wordt er nuttig speciaal toebehoren aangeboden. Bij de aanbouw van speciaal toebehoren controleren of dit in de voertuigpapieren geregistreerd moet worden. Let op de technisch toegelaten totale massa. De geautoriseerde dealer of het servicepunt adviseert u graag.

### 13.10 Typeplaatje

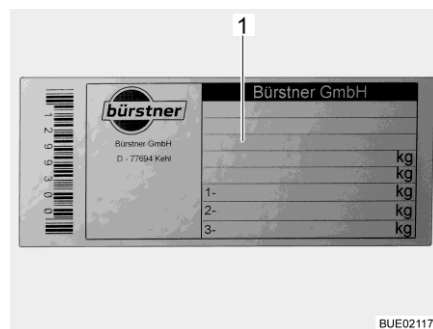

1 Chassisnummer

Afb. 167 Typeplaatje

Het typeplaatje met het chassisnummer is binnen in het instapgedeelte aangebracht.

Typeplaatje (Afb. 167) niet verwijderen. Het typeplaatje:

- Identificeert het voertuig
- Helpt bij het bestellen van reserveonderdelen
- Geeft in combinatie met de voertuigpapieren informatie over de eigenaar



- ▷ Bij navragen aan de klantenservice altijd het **chassisnummer** erbij vermelden.
- ▷ Het chassisnummer van het basisvoertuig bevindt zich bij voertuigen met passagiersdeur onder een afdekking in de ingang aan de passagierskant, bij voertuigen zonder passagiersdeur onder een afdekking rechts naast de passagiersstoel.

### 13.11 Waarschuwings- en aanwijzingsstickers

Op en in het voertuig zijn waarschuwings- en aanwijzingsstickers aangebracht. Waarschuwings- en aanwijzingsstickers dienen de veiligheid en mogen niet worden verwijderd.



- ▷ Reservestickers kunnen bij de officiële dealer of bij het servicepunt besteld worden.

## Hoofdstukoverzicht

In dit hoofdstuk staan instructies voor de banden van het voertuig.

Aan het einde van het hoofdstuk vindt u een tabel, waarin de correcte bandenspanning voor uw voertuig kan worden gevonden.

### 14.1 Algemeen



- ▶ Regelmatig voor het begin van de rit of iedere 2 weken de bandenspanning controleren. Een verkeerde bandenspanning veroorzaakt overmatige slijtage en kan de banden beschadigen of zelfs doen klappen. Het voertuig kan uit controle raken (zie sectie 14.6).



- ▷ Bandenspanning controleren bij koude banden. Een verhoogde bandenspanning bij warme banden niet reduceren.
- ▷ Aan het voertuig zijn binnenbandloze banden gemonteerd. Monteer nooit binnenbanden in deze banden.
- ▷ Gebruiksaanwijzing van het basisvoertuig in acht nemen.



- ▷ Al naar gelang de uitvoering is het voertuig standaard alleen met een bandreparatieset uitgerust.
- ▷ Bij bandenpech het voertuig naar de kant van de weg rijden. Het voertuig beschermen met een gevarendriehoek. Waarschuwingssknipperlicht aanzetten.
- ▷ Bij voertuigen met tandem-as kan het afhankelijk van het systeem komen tot extra bandenslijtage.
- ▷ Banden dienen niet ouder te zijn dan 6 jaar omdat het materiaal mettertijd broos wordt. Na 6 jaar de banden laten controleren. Het viercijferige DOT-nummer op de zijkant van de band geeft de productiedatum aan. De eerste twee cijfers geven de week aan, de laatste twee het productiejaar.

Voorbeeld: **0720** Week 07, productiejaar 2020.

#### In acht nemen:

- Banden regelmatig (om de 14 dagen) nakijken op gelijkmatige profielslijtage, profieldiepte en uitwendige beschadiging.
- De door de wetgever voorgeschreven minimumprofieldiepte in acht nemen.
- Wij raden aan altijd banden van dezelfde bouwwijze, hetzelfde fabrikaat en dezelfde uitvoering (zomerbanden of winterbanden) te gebruiken.
- Alleen voor het velgtype toegelaten banden gebruiken. De toegelaten velgenmaten en bandenmaten staan in de voertuigpapieren van het voertuig, maar ook de geautoriseerde dealer of het servicepunt geeft u graag advies.
- Nieuwe banden op een traject van ca. 100 km met gematigde snelheid inrijden, aangezien pas dan de volledige grip is verkregen.

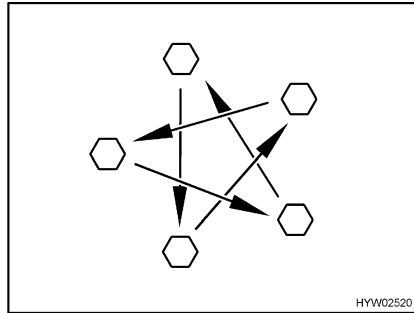

Afb. 168 Wielmoeren of wielschroeven kruisgewijs aandraaien

- Wielmoeren of wielschroeven regelmatig controleren op vastzitten. Wielmoeren of wielschroeven van een vervangen wiel na 50 km aandraaien (Afb. 168). Aandraaimoment zie sectie 14.5.1.
- Als er nieuwe of pas gelakte velgen worden gebruikt, dan de wielmoeren of wielschroeven extra na ca. 1.000 tot 5.000 km aandraaien (Afb. 168).
- Bij stilstand of langere standtijden van het voertuig drukkpunten op banden en wiellagers voorkomen:  
Het voertuig zo opbokken dat de wielen zijn ontlast of het voertuig om de 4 weken zo bewegen dat de stand van de wielen verandert.

## 14.2 Keuze van de banden



- ▶ De verkeerde bandenkeuze kan tijdens de rit beschadiging van de banden tot en met klappen tot gevolg hebben.



- ▷ Als er banden worden gemonteerd die niet voor het voertuig zijn toegestaan, kan de vergunning voor het voertuig en daarmee de verzekeringsdekking vervallen. De geautoriseerde dealer of het servicepunt adviseert u graag.

De voor uw voertuig vrijgegeven bandenmaten staan in de voertuigpapieren of kunnen bij de geautoriseerde dealers of servicepunten worden opgevraagd. Elke band moet bij het voertuig passen, waaraan hij aangebracht wordt. Dit geldt in eerste instantie voor de afmetingen van de buitenkant (diameter, breedte), die door de genormeerde maataanduiding worden aangegeven. Daarnaast moet de band aan de eisen van het desbetreffende voertuig voldoen met betrekking tot gewicht en snelheid.

Bij het gewicht wordt van de toegestane maximale asbelasting uitgegaan, die over twee banden wordt verdeeld. De maximale draagkracht van een band blijkt uit zijn load-index (= LI, getal voor draagkracht).

De hoogste snelheid die voor een band is toegestaan (bij volle draagkracht) wordt door zijn speed-index (= GSY, snelheidssymbool) aangegeven. Load-index en speed-index vormen samen de code voor het gebruik van een band. Ze zijn bestanddeel van de volledige, genormeerde aanduiding die op elke band zelf staat. Deze aanduidingen op de band moeten met die in de voertuigpapieren overeenkomen.



### 14.3 Aanduidingen op de band

215/70 R 15C  
109/107 Q (voorbeeld)

Naam	Verklaring
215	Breedte van de band in mm
70	Verhouding hoogte tot breedte van de band in procent
R	Bandentype (R = radiaal)
15	Velgdiameter in inch
C	Commercial (Transporter)
109	Getal draagkracht enkele banden
107	Getal draagkracht dubbele banden
Q	Snelheidssymbool (Q = 160 km/u)

### 14.4 Omgang met banden

- Over stoepranden in een stompe hoek rijden. De band kan anders aan de zijkant ingeklemd worden. Het rijden over een stoeprand in een spitse hoek kan tot beschadiging van de band en als gevolg daarvan tot klappen van de band leiden.
- Over hoogliggende riooldeksels langzaam rijden. De band kan anders ingeklemd worden. Het snel rijden over een hoogliggende riooldeksel kan tot beschadiging van de band en als gevolg daarvan tot klappen van de band leiden.
- Schokdempers regelmatig laten controleren. Het rijden met slechte schokdempers leidt tot duidelijk verhoogde slijtage.
- Neem bij ongelijkmatige profielslijtage contact op met de klantenservice.
- De banden niet reinigen met hogedrukreiniger. De banden kunnen binnen een paar seconden sterk beschadigd worden en als gevolg daarvan klappen.

## 14.5 Wiel vervangen



- ▶ Vanwege de omvang en het gewicht van het voertuig wielen alleen in een geautoriseerde werkplaats laten vervangen!

### 14.5.1 Aandraaimoment

Afhankelijk van het velgtype en de velgenfabrikant moeten de wielen met verschillende aandraaimomenten worden vastgedraaid.



Afb. 169 Stalen velg (serie)



Afb. 170 Lichtmetalen velg

Naam	Velgtype	Aandraaimoment
16" Mercedes	Stalen velg	240 Nm
16" Mercedes	Lichtmetalen velg	180 Nm

## 14.6 Bandenspanning



- ▶ Een te lage bandenspanning leidt tot oververhitting van de band. Dit kan zware schade in de band tot gevolg hebben.
- ▶ Regelmatig voor het begin van de rit of iedere 2 weken de bandenspanning controleren. Een verkeerde bandenspanning veroorzaakt overmatige slijtage en kan de banden beschadigen of zelfs doen klappen. Het voertuig kan uit controle raken.
- ▶ Alleen ventielen gebruiken die voor de voorgeschreven bandenspanning zijn toegelaten.



- ▷ Bandenspanning controleren bij koude banden. Een verhoogde bandenspanning bij warme banden niet reduceren.

De draagkracht en daarmee de houdbaarheid van een band hangt direct samen met de bandenspanning. Lucht is een vluchtig medium, dat onvermijdelijk ook uit de banden ontsnapt.

Als vuistregel kan ervan uitgegaan worden, dat bij een gevulde band na twee maanden een spanningsverlies van 0,1 bar optreedt. Om schade of klappen van de banden te vermijden, de bandenspanning regelmatig controleren.

Afhankelijk van de bandenspanning verandert het draagvlak van de band.

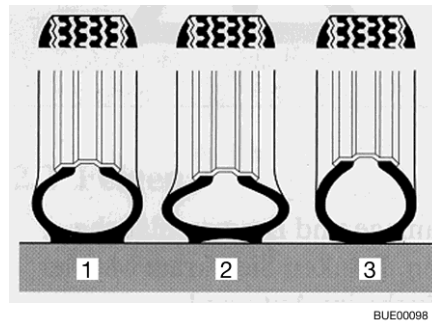

- 1 Juiste bandenspanning
- 2 Te lage bandenspanning
- 3 Te hoge bandenspanning

Afb. 171 Draagvlak van de band



- ▷ De opgaven van de bandenspanningswaarden gelden voor beladen voertuigen bij koude banden.
- ▷ Bij warme banden moet de spanning rond 0,3 bar hoger zijn dan bij koude banden. De juiste spanning bij koude banden opnieuw controleren.
- ▷ Opgave van de spanning in bar.
- ▷ De spanningstolerantie bedraagt +/- 0,05 bar.

Naam	Velgtype	Bandentype	Luchtdruk in bar	
			Voor	Achter
16" Mercedes	Stalen velg	C	3,8	4,9
16" Mercedes	Lichtmetalen velg	C	3,8	4,9



## Hoofdstukoverzicht

In dit hoofdstuk staan instructies voor mogelijke storingen aan uw voertuig. De storingen zijn met hun mogelijke oorzaak en een suggestie voor de remedie vermeld.

De vermelde storingen kunnen zonder een uitgebreide vakkennis en in slechts enkele handelingen worden verholpen. Als de suggesties tot remedie die in deze gebruiksaanwijzing staan, niet helpen, moet een erkende werkplaats de oorzaak van de storing zoeken en verhelpen.

### 15.1 Reminstallatie



- Gebreken aan de reminstallatie meteen laten verhelpen door een geautoriseerde werkplaats.

### 15.2 Verduistering, elektrisch verstelbaar

Bij een storing tijdens bedrijf wordt het systeem automatisch uitgeschakeld en moet opnieuw worden geïnitieerd. Als de onderste greeplijst een obstakel raakt en niet meer met behulp van de bedieningstoets kan worden gepositioneerd, moet het systeem na verwijdering van het storende obstakel eveneens opnieuw worden geïnitieerd.

- Motor van het voertuig opnieuw starten. Het systeem voert een referentiebeweging van de greeplijsten uit en kan vervolgens weer worden gebruikt.
- Als de storing niet kan worden verholpen, servicepunt opzoeken.

### 15.3 Luchtvering



- Gebreken aan de luchtvering meteen laten verhelpen door een geautoriseerde werkplaats.

Storing	Oorzaak	Remedie
Voertuig staat scheef	Wisselen van belading na uitschakelen van de luchtvering	Luchtvering inschakelen, laten zakken en rijniveau opnieuw instellen
Afstandsbediening reageert niet	Contact uitgeschakeld	Contact inschakelen
	Zekering 7,5 A defect	Zekering 7,5 A vervangen
	Bedrijfsspanning te laag	Voertuigaccu opladen
Compressor loopt niet	Contact uitgeschakeld	Contact inschakelen
	Zekering 40 A defect	Zekering vervangen
	Bedrijfsspanning te laag	Startaccu laden

Storing	Oorzaak	Remedie
Compressor wordt niet uitgeschakeld	Compressor-relais defect	Zekering 40 A verwijderen
	Luchtverlies	Vakkundige werkplaats raadplegen
Luchtvering gaat niet omlaag	Rijsnelheid te hoog	Grenssnelheid in acht nemen
	Zekering defect	Zekering 7,5 A vervangen
Luchtvering gaat niet omhoog	Voertuig te zwaar beladen	Belading verminderen
	Rijsnelheid te hoog	Grenssnelheid in acht nemen
	Zekering defect	Zekering 7,5 A vervangen



- ▷ Wanneer het systeem een storing vaststelt, knippert het controlelicht. Via de stop-toets kan dan een storingscode worden opgeroepen. Gebruiksaanwijzing van de fabrikant raadplegen voor de betekenis van de afzonderlijke storingscodes.

## 15.4 Satellietinstallatie

Storing	Oorzaak	Remedie
Geen signaal bij zoeken naar de satelliet	Geen satelliet gevonden	Ervoor zorgen dat zich in zuidelijke richting geen obstakels voor de satellietinstallatie bevinden
		Ervoor zorgen dat de locatie in het ontvangstbereik van de satelliet ligt
		Ervoor zorgen dat de aansluitkabel van de ontvangstkop (LNB) correct op de antenne is bevestigd
		Ervoor zorgen dat alle kabels van de besturingsunit correct zijn aangesloten
Beeldscherm zwart	Receiver of TV-toestel niet ingeschakeld	Receiver of TV-toestel inschakelen
	Verkeerde satelliet geselecteerd	Ervoor zorgen dat de juiste satelliet is geselecteerd
Satellietinstallatie kan niet worden ingeschakeld	Voertuigmotor draait	Voertuigmotor uitschakelen
	Batterij van de afstandsbediening is leeg	Accu vervangen
	Zekering aan voedingskabel is beschadigd	Zekering vervangen

Er kunnen verdere storingen optreden, die met een foutcode op het display van het bedieningspaneel worden weergegeven. Zie de aanwijzingen van de fabrikant voor informatie.

### 15.5 Elektrische installatie



▷ Bij het vervangen van de woonruimteaccu alleen accu's van dezelfde bouwwijze en dezelfde capaciteit gebruiken.



▷ Voor het vervangen van de zekeringen zie hoofdstuk 9.

Storing	Oorzaak	Remedie
Verlichtingsinstallatie werkt niet meer volledig	Gloeilamp defect	Gloeilamp vervangen. Let op het vermogen (W) en de spanning (V)
Binnenverlichting werkt niet meer volledig	Gloeilamp defect	Gloeilamp vervangen. Let op het vermogen (W) en de spanning (V)
	Stekkerverbinding of bedrading defect	Klantenservice opzoeken
	Zekering op elektroblok defect	Zekering op elektroblok vervangen
Een of meerdere lichtcircuits kunnen niet meer worden ingeschakeld	Een van de spanningsingangen worden niet meer van spanning voorzien	Voeding van elektroblok/van de 12-V-voorziening controleren: <ul style="list-style-type: none"> <li>• Wanneer een zekering defect is: Zekering vervangen</li> <li>• Wanneer het stroomvoorzieningsapparaat uitgeschakeld is: Stroomvoorzieningsapparaat inschakelen</li> <li>• Wanneer het stroomvoorzieningsapparaat defect is: Klantenservice opzoeken</li> </ul>
	Bedrading defect	Aansluitkabel en stekkerverbindingen controleren, evt. vervangen
	Lichtregeling defect	Klantenservice opzoeken
Er kan geen lichtcircuit worden ingeschakeld	Accu is ontladen	Accu laden
	Lichtregeling defect	Klantenservice opzoeken
Lichtscène kunnen niet worden opgeslagen	Lichtregeling defect	Klantenservice opzoeken
De elektrische opstap kan niet in- of uitgeklapt worden	Zekering op elektroblok defect	Zekering op elektroblok vervangen
Als de temperatuur aanduiding geselecteerd wordt, knippert "-40" of "60"	Buitentemperatuursensor of aansluitkabel naar buitentemperatuursensor is defect	Klantenservice opzoeken
230-V-controlelicht brandt niet, hoewel 230-V-netspanning aangesloten is	Netaansluiting heeft geen spanning	Netaansluiting (bijv. campingplaats) controleren

Storing	Oorzaak	Remedie	
Geen 230-V-voorziening bij ondanks aansluiting	230-V-beveiligingsautomaat is geactiveerd	230-V-beveiligingsautomaat inschakelen	
	Netaansluiting heeft geen spanning	Netaansluiting controleren	
Startaccu of woonruimteaccu wordt bij aansluiting op 230 V niet opgeladen	Platte Jumbo-zekering (50 A) aan de startaccu of aan de woonruimteaccu defect	Platte Jumbo-zekering (50 A) aan de startaccu of aan de woonruimteaccu vervangen	
	Laadmodule in het elektroblok defect	Klantenservice opzoeken	
Woonruimteaccu wordt door het voertuig niet opgeladen	Zekering van dynamo klem D+ defect	Zekering vervangen	
	Scheidingsrelais in het elektroblok defect	Klantenservice opzoeken	
Woonruimteaccu wordt overladen ("kookt")	Accu-keuzeschakelaar verkeerd ingesteld	Accu-keuzeschakelaar omzetten	
	Laadsensor of relais defect	Klantenservice opzoeken	
12-V-voorziening werkt niet	12-V-voorziening uitgeschakeld	12-V-voorziening inschakelen	
	Accu-scheidingsschakelaar van het elektroblok uitgeschakeld of accu-scheiding geactiveerd	Accu-scheidingsschakelaar inschakelen of accu-scheiding via het paneel opheffen	
	Woonruimteaccu is ontladen	Woonruimteaccu laden	
	Platte Jumbo-zekering (50 A) aan de woonruimteaccu defect	Platte Jumbo-zekering (50 A) aan de woonruimteaccu vervangen	
	Scheidingsrelais in het elektroblok defect	Klantenservice opzoeken	
	12-V-voorziening werkt niet bij 230-V-gebruik	12-V-voorziening uitgeschakeld	12-V-voorziening inschakelen
		Accu-scheidingsschakelaar van het elektroblok uitgeschakeld of accu-scheiding geactiveerd	Accu-scheidingsschakelaar inschakelen of accu-scheiding via het paneel opheffen
Laadmodule in het elektroblok defect		Klantenservice opzoeken	
230-V-beveiligingsautomaat is geactiveerd		Klantenservice opzoeken	
Platte Jumbo-zekering (50 A) aan de woonruimteaccu defect		Platte Jumbo-zekering (50 A) aan de woonruimteaccu vervangen	
Startaccu wordt bij 12-V-gebruik ontladen		Scheidingsrelais in het elektroblok defect	Klantenservice opzoeken
		Accu-scheidingsschakelaar van het elektroblok uitgeschakeld of accu-scheiding geactiveerd	Accu-scheidingsschakelaar inschakelen of accu-scheiding via het paneel opheffen



Storing	Oorzaak	Remedie
Geen spanning op de woonruimteaccu	Woonruimteaccu is ontladen	<p>Woonruimteaccu direct opladen</p> <p> ▷ Diepontlading is schadelijk voor de accu.</p> <p>Voor een lagere stilstand van het voertuig de woonruimteaccu volledig opladen en vervolgens de accu-scheiding/buitenbedrijfstelling activeren</p> <p>Ontlading vindt plaats via stille verbruikers, bijv. vorstbeveiligingsventiel van de warmwaterverwarming (zie hoofdstuk 9)</p>
Na het inschakelen van het paneel wordt er een storingsnummer op het display getoond	Diverse storingen in het elektrische systeem	<p>Storingsoorzaak aan de hand van de storingscodelijst in de gebruiksaanwijzing van de fabrikant begrenzen</p> <p>Klantenservice opzoeken</p>
Controlelicht 12 V brandt niet of geen indicatie op het paneel	12-V-voorziening uitgeschakeld	12-V-voorziening inschakelen
	Accu-scheidingsschakelaar van het elektroblok uitgeschakeld of accu-scheiding geactiveerd	Accu-scheidingsschakelaar inschakelen of accu-scheiding via het paneel opheffen
	Startaccu of woonruimteaccu niet geladen	Startaccu of woonruimteaccu laden
	Scheidingsrelais in het elektroblok defect	Klantenservice opzoeken
	Platte zekering (2 A) aan de woonruimteaccu defect	Platte zekering (2 A) aan de woonruimteaccu vervangen

## 15.6 Gasinstallatie



- ▶ Bij een defect aan de gasinstallatie (gaslucht, hoog gasverbruik) bestaat explosiegevaar! Onmiddellijk de hoofdafsluitkraan op de gasfles sluiten. Ramen en deuren openen en goed ventileren.
- ▶ Bij een defect aan de gasinstallatie: Niet roken, geen open vuur en geen elektrische apparaten (lichtschakelaar enz.) bedienen. Dichtheid gasvoerende delen en leidingen met lekzoek-spray controleren. Niet met open vuur controleren.
- ▶ Defect aan de gasinstallatie door een geautoriseerde werkplaats laten verhelpen.

Storing	Oorzaak	Remedie
Geen gas	Gasfles leeg	Gasfles vervangen
	Gasafsluitkraan gesloten	Gasafsluitkraan openen
	Hoofdafsluitkraan op de gasfles gesloten	Hoofdafsluitkraan op de gasfles openen
	Buitentemperatuur te laag (-42 °C bij propaangas, 0 °C bij butaangas)	Wachten tot buitentemperatuur hoger wordt
	Inbouwapparaat defect	Klantenservice opzoeken

## 15.7 Verwarming/boiler

Bij een defect de dichtstbijzijnde servicewerkplaats van het betreffende apparaat informeren. Bij de papieren van het apparaat zit een adressenlijst. Alleen geautoriseerde vaklieden mogen het apparaat repareren.

### 15.7.1 Verwarming/boiler Alde



- ▷ Wanneer er een fout in het systeem optreedt, wordt de oorzaak op het display weergegeven.

Storing	Oorzaak	Remedie
Verwarming ontsteekt niet bij gebruik op gas	Gastekort	Hoofdafsluitkraan en gasafsluitkraan openen
		Volle gasfles aansluiten
Verwarming ontsteekt niet	Accuspanning te laag	Accu laden. Wanneer de accuspanning boven de 11 V stijgt, springt de verwarming automatisch aan
Verwarming ontsteekt niet bij 230-V-elektragebruik	Geen 230-V-voorziening	230-V-beveiligingsauto-maat inschakelen
		230-V-voorziening aansluiten

Storing	Oorzaak	Remedie
Verwarming schakelt uit	Oververhitting	Verwarming laten afkoelen. Voor het terugzetten van de weergave de 12-V-stroomvoorziening naar de verwarming verbreken en weer aansluiten
Verwarming functioneert, maar geen warmte aan de convectors	Circulatiepomp functioneert niet	Ruimtethermostaat inschakelen Klantenservice opzoeken
Verwarming en circulatiepomp functioneren, maar geen warmte aan de convectors	Lucht in het verwarmingssysteem	Warmwaterverwarming ontluichten

## 15.8 Klimaatregeling

### 15.8.1 Truma

Storing	Oorzaak	Remedie
Klimaatregeling start niet	Geen 230-V-voorziening	Voertuig aansluiten op de plaatselijke stroomvoorziening
	230-V-beveiligingsautomaat is geactiveerd	230-V-beveiligingsautomaat inschakelen
Afstandsbediening werkt niet	Batterijen van de afstandsbediening leeg	Batterijen van de afstandsbediening vervangen
Klimaatregeling reageert niet op opdrachten van afstandsbediening	Obstakels tussen afstandsbediening en IR-ontvanger	Obstakels weghalen
Klimaatregeling koelt niet	Temperatuur verkeerd ingesteld	Temperatuur instellen
	Thermostaat defect	Klantenservice opzoeken
	Ontdooiproces in voortgang (buitentemperatuur tussen 4 °C en 7 °C)	Wacht totdat het ontdooiproces is voltooid
Klimaatregeling verwarmt niet	Buitentemperatuur lager dan 4 °C	Verwarming niet mogelijk
	Temperatuur verkeerd ingesteld	Temperatuur instellen
	Thermostaat defect	Klantenservice opzoeken
	Filter vervuild	Filter vervangen
	Luchttoevoer buiten vuil/verstopt	Luchttoevoer schoon-/vrijmaken
Ontdooiproces in voortgang (buitentemperatuur tussen 4 °C en 7 °C)	Wacht totdat het ontdooiproces is voltooid	

Storing	Oorzaak	Remedie
Water in het voertuig	Afvoergaten voor het condenswater verstopt	Klimaatregeling reinigen
	Dichting defect	Klantenservice opzoeken
	Schuine stand	Geen dalende of stijgende hellingen van meer dan 8 % nemen
Geen luchtcirculatie meer	Luchtfilter verstopt	Luchtfilter reinigen
	Rotor defect	Klantenservice opzoeken

### 15.8.2 Telair

Storing	Oorzaak	Remedie
Klimaatregeling start niet	Geen 230-V-voorziening	230-V-voorziening aansluiten
	230-V-beveiligingsauto-maat is geactiveerd	230-V-beveiligingsauto-maat inschakelen
	Batterijen in de afstandsbediening leeg	Batterijen vervangen (2 x AAA)
Klimaatregeling koelt niet	Ruimtetemperatuur lager dan de ingestelde temperatuur	Temperatuur opnieuw instellen
Klimaatregeling verwarmt niet	Ruimtetemperatuur hoger dan de ingestelde temperatuur	Temperatuur opnieuw instellen
Niet voldoende ventilatiecapaciteit	Ventilatiekleppen gesloten	Ten minste één ventilatieklep openen
	Filter vervuild	Filter reinigen
Water in het voertuig	Afvoergaten voor het condenswater verstopt	Klimaatregeling reinigen

## 15.9 Kookplaat

### 15.9.1 Hybride kookveld

Storing	Oorzaak	Remedie
Ontstekingsbeveiligingen reageren niet (vlam brandt na het loslaten van de regelgreep niet)	Te korte opwarmtijd	Na ontsteking de regelgreep ca. 15 tot 20 seconden ingedrukt houden
	Ontstekingsbeveiliging defect	Klantenservice opzoeken
Vlam dooft bij de lage instelling	Ontstekingsbeveiligingsvoeler niet correct	Ontstekingsbeveiligingsvoeler correct instellen (niet buiten). De sensorpunt moet 5 mm boven de brander uitsteken. De hals van de voeler mag niet meer dan 3 mm verwijderd zijn van de branderkrans; evt. contact opnemen met de klantenservice
Inductiekookveld wordt niet heet	Ongeschikte pot/pan op het inductiekookveld	Geschikte pot/pan gebruiken
	Kinderveiligheidsslot ingeschakeld	Kinderveiligheidsslot uitschakelen
	Geen 230-V-voorziening	Externe netaansluiting controleren
	230-V-beveiligingsauto-maat is geactiveerd	230-V-beveiligingsauto-maat inschakelen
Indicatie op de draairegelaar voor het inductiekookveld duidt iets anders dan de beschreven tekens aan	Interne storing	Draairegelaar in 0-stand draaien. Stroomvoorziening onderbreken en weer inschakelen
		Wanneer de storing opnieuw optreedt, contact opnemen met de klantenservice

Verdere instructies in de gebruiksaanwijzing van de fabrikant in acht nemen.

### 15.9.2 Afzuigkap

Storing	Oorzaak	Remedie
Afzuigkap functioneert niet	230-V-beveiligingsauto-maat uitgeschakeld	230-V-beveiligingsauto-maat inschakelen
	Zekering (15 A) op het elektroblok defect	Zekering (15 A) vervangen
	Afzuigkap defect	Klantenservice opzoeken

## 15.10 Koelkast

### 15.10.1 Algemeen

Bij een defect de dichtstbijzijnde servicewerkplaats van het betreffende apparaat informeren. Bij de papieren van het apparaat zit een adressenlijst. Alleen geautoriseerde vaklieden mogen het apparaat repareren.



- ▷ Verdere informatie ontlenu aan de aparte gebruiksaanwijzing van de fabrikant.

Storing	Oorzaak	Remedie
Koelkast koelt niet naar behoren	Ventilatie van aggregaat ontoereikend	Controleren of ventilatierooster is afgedekt; evt. afdekkingen verwijderen
		Ventilatierooster afnemen en ruimte erachter schoonmaken (bijv. bladeren verwijderen)
	Thermostaat te laag ingesteld	Thermostaat op hogere waarde instellen
	Naverdamper sterk vereist	Controleren of de koelkastdeur goed sluit
	Te veel warme levensmiddelen binnen korte tijd opgeslagen	Warme levensmiddelen voor het opslaan laten afkoelen
	Apparaat is nog niet lang in bedrijf	Na ca. 4 tot 5 uur opnieuw controleren of de koelkast koelt
	Omgevingstemperatuur te hoog	Ventilatierooster tijdelijk afnemen
Koelkast koelt niet bij werking op gas	Gastekort	Volle gasfles aansluiten
		Hoofdafsluitkraan en gasafsluitkraan openen
	Lucht in de gasleiding	Apparaat uitschakelen en opnieuw starten (procedure indien nodig 3 tot 4 keer herhalen)
Koelkast koelt niet in het 12-V-gebruik	Zekering defect	Zekering vervangen
	Accu is ontladen	Accu controleren en laden
	Contact uitgeschakeld	Contact inschakelen
	Verwarmingselement defect	Klantenservice opzoeken
Koelkast koelt niet in het 230-V-gebruik	Zekering defect	Zekering vervangen
	Geen 230-V-voorziening	230-V-voorziening aansluiten
	Verwarmingselement defect	Klantenservice opzoeken

Storing	Oorzaak	Remedie
Koelkast schakelt on-danks netaansluiting over op gasmodus	Te lage netspanning	Netspanning controleren (koelkast schakelt bij correcte netspanning automatisch terug naar 230-V-gebruik)

### 15.10.2 Dometic 10-serie

Storingen worden door een storingscode met waarschuwingssymbool in het midden van de indicatie en door een alarmtoon aangegeven. De alarmtoon klinkt 2 minuten en wordt om de 30 minuten herhaald tot de fout is verholpen.

#### Waarschuwingen

Alle storingen van het type WAARSCHUWING worden automatisch teruggezet nadat de storing is verholpen.

Indicatie	Oorzaak	Remedie
W01	Temperatuursensor in koelkast defect	Klantenservice opzoeken
W05	Wisselstroom niet aangesloten of wisselstroom < 190 V	Koelkast op wisselstroom aansluiten of een andere energiesoort selecteren, bijv. gas of gelijkstroom
W06	Gelijkstroom niet aangesloten	Koelkast op gelijkstroom aansluiten of een andere energiesoort selecteren, bijv. gas of wisselstroom
W11	Gelijkstroom overspanning (> 16 V)	Klantenservice opzoeken
Symbool "Benzinepomp"	Tankstopmodus Gasgebruik wordt 15 minuten geblokkeerd	15 minuten wachten of een andere gebruikswijze instellen
W10 + piepton	Deur staat langer dan 2 minuten open	Deur sluiten

#### Fout

Alle storingen van het type FOUT moeten handmatig worden teruggezet. Hiertoe bedieningsknop 2 seconden lang indrukken.

Indicatie	Oorzaak	Remedie
E03	Geen verbinding tussen voedingsmodule en display	Klantenservice opzoeken
E07	Geen koelcapaciteit bij gasgebruik	Controleren of het apparaat scheef staat, en evt. rechtzetten. Fout terugzetten. Wanneer de storing opnieuw optreedt, contact opnemen met de klantenservice

Indicatie	Oorzaak	Remedie
E08	Geen koelcapaciteit bij wisselstroomgebruik	Controleren of het apparaat scheef staat, en evt. rechtzetten. Fout terugzetten. Wanneer de storing opnieuw optreedt, contact opnemen met de klantenservice
E09	Geen koelcapaciteit bij gelijkstroomgebruik	Controleren of het apparaat scheef staat, en evt. rechtzetten. Fout terugzetten. Wanneer de storing opnieuw optreedt, contact opnemen met de klantenservice
E12	Fout bij test van gasventiel	Gasgebruik is niet mogelijk. Fout terugzetten. Wanneer de storing opnieuw optreedt, contact opnemen met de klantenservice
E13	Interne communicatiefout	Gasgebruik niet mogelijk. Fout terugzetten. Wanneer de storing opnieuw optreedt, contact opnemen met de klantenservice
E50	Gasafdichting na 3 ontstekingspogingen	Ontsteking niet mogelijk. Gasfles is leeg. Gasfles vervangen. Fout terugzetten.
E51	Gasafdichting, interne fout in de voedingsmodule	Fout terugzetten. Wanneer de storing opnieuw optreedt, contact opnemen met de klantenservice
E52	Aardfout, gasventiel	Fout terugzetten. Wanneer de storing opnieuw optreedt, contact opnemen met de klantenservice
E53	Aardfout ontstekingselektrode	Fout terugzetten. Wanneer de storing opnieuw optreedt, contact opnemen met de klantenservice

Verdere instructies in de gebruiksaanwijzing van de fabrikant in acht nemen.



## 15.11 Watervoorziening

Storing	Oorzaak	Remedie
Lekwater in voertuig	Lekkage	Plaats van lekkage opsporen, waterleidingen opnieuw vastklemmen
Geen water	Watertank leeg	Drinkwater bijvullen
	Aftapkraan niet gesloten	Aftapkraan sluiten
	12-V-voorziening uitgeschakeld	12-V-voorziening inschakelen
	Zekering van de waterpomp defect	Zekering op elektroblok vervangen
	Waterpomp defect	Waterpomp (laten) vervangen
	Waterleiding geknikt	Waterleiding recht leggen of vervangen
	Elektroblok defect	Klantenservice opzoeken
	Waterpomp op het paneel uitgeschakeld	Waterpomp inschakelen
Uitloop bij ééngreepsmengkraan verstopt	Perlator verkalkt	Perlator ontkalken of vervangen
Sproeier van douchekop verstopt	Sproeier verkalkt	Douchekop ontkalken of sproeinoppen schoonwrijven
Water loopt langzaam of helemaal niet uit de douchebak weg	Voertuig staat niet horizontaal	Voertuig horizontaal zetten
Vertroebeling van het water	Vervuild water bijgevoerd	Watertank mechanisch en chemisch reinigen, daarna ontsmetten en met overvloedig drinkwater doorspoelen
	Sediment in watertank of in de waterinstallatie	Waterinstallatie mechanisch en chemisch reinigen, daarna ontsmetten en met overvloedig drinkwater doorspoelen

Storing	Oorzaak	Remedie
Smaak- en reukveranderingen van het water	Vervuild water bijgevuld	Waterinstallatie mechanisch en chemisch reinigen, daarna ontsmetten en met overvloedig drinkwater doorspoelen
	Per ongeluk brandstof in de watertank gevuld	Waterinstallatie mechanisch en chemisch reinigen, daarna ontsmetten en met overvloedig drinkwater doorspoelen. Indien zonder resultaat: Vakkundige werkplaats raadplegen
	Microbiologische afzettingen in de waterinstallatie	Waterinstallatie mechanisch en chemisch reinigen, daarna ontsmetten en met overvloedig drinkwater doorspoelen
Afzettingen in de watertank en/of in watervoerende componenten	Te lange verblijfsduur van het water in de watertank en in de watervoerende componenten	Waterinstallatie mechanisch en chemisch reinigen, daarna ontsmetten en met overvloedig drinkwater doorspoelen

### 15.12 Afvalwatersysteem indus

Storingen in het afvalwatersysteem indus worden aangeduid met rode LED's op het bedieningsveld van toilet, doseermodule en legingsmodule.

De instructies in de gebruiksaanwijzing van de fabrikant in acht nemen om storingen te verhelpen.

## 15.13 Opbouw

Storing	Oorzaak	Remedie
Luikenscharnieren/deurscharnieren draaien zwaar	Luikenscharnieren/deurscharnieren niet/onvoldoende gesmeerd	Luikenscharnieren/deurscharnieren met zuurvrij en harsvrij vet smeren
Scharnieren/gewrichten in de natte cel/in de toilet-ruimte draaien zwaar/knarsen	Scharnieren/gewrichten niet/onvoldoende gesmeerd	Scharnieren/gewrichten met oplosmiddelvrije en zuurvrije olie smeren  ▷ Sproeiapparaten bevatten vaak oplosmiddelen
Scharnieren opbergkasten draaien zwaar/knarsen	Scharnieren niet/onvoldoende gesmeerd	Scharnieren met zuurvrije en harsvrije synthetische olie smeren
Motorkapdraaisysteem draait stroef	Motorkapdraaisysteem niet/onvoldoende gesmeerd	Motorkapdraaisysteem met zuur- en harsvrij vet smeren
Elektrisch hefbed beweegt niet	Zekering op elektroblok of op motor van hefbedaanrijving defect	Zekering vervangen
	Woonruimteaccu leeg of elektroblok is wegens onderspanning uitgeschakeld	Woonruimteaccu laden
	Aandrijving defect	Hefbed handmatig in noodbedrijf bewegen; vervolgens klantenservice opzoeken



- ▷ Voor reserveonderdelen staan de geautoriseerde dealers en servicepunten ter beschikking.



## 16.1 Gewichten van speciale uitvoeringen



- ▶ Niet door ons vrijgegeven toebehoren-, aan-, om- of inbouwdelen kunnen het voertuig beschadigen en tot een verminderde verkeersveiligheid leiden. Zelfs als er voor deze onderdelen een goedkeuring van een deskundige, een algemene bedrijfstoelating of een goedkeuring van de constructie bestaat, bestaat daarmee nog geen zekerheid ten aanzien van de reglementaire kwaliteit van het product.
- ▶ Elke wijziging van de toestand van het voertuig, zoals deze bij levering door de fabriek was, kan een negatieve invloed hebben op het rijgedrag en de verkeersveiligheid.
- ▶ Als producten die door ons niet werden vrijgegeven beschadigingen veroorzaken, kan daarvoor geen aansprakelijkheid worden aanvaard. Dit geldt ook voor niet goedgekeurde wijzigingen aan het voertuig.

In de tabel zijn gewichtsgegevens voor speciale uitvoeringen vermeld die de fabrikant levert. Als deze voorwerpen in of op het voertuig worden meegevoerd en niet tot de standaarduitrusting behoren, moet daar rekening mee worden gehouden bij het bepalen van het laadvermogen.

Alle gewichten zijn "circa"-gegevens.

Let op de technisch toegelaten totale massa.

In de volgende tabel wordt een uitsnede uit de lijst met mogelijke speciale uitvoeringen getoond met het betreffende extra gewicht.

Benaming artikel	Extra gewicht (kg)
Aanhangerkoppeling	50
Buitendouche	3
Automatische versnellingsbak	17
Dakluik Omni-Vent	3
Afzuigkap	4
Externe gasaansluiting	1
Voorruitverduistering, elektrisch	9
Fietsenrek voor 2 fietsen, neerlaatbaar	18
Fietsenrek voor 3 fietsen, neerlaatbaar	19
Afstandsindicatie CPU	1
Vloerverwarming	3
Alarminstallatie voor gasgevaar	1
Houder voor flatscreen, additioneel in de hoek	4
Hefbed, elektrisch verstelbaar	5
Klimaatregeling (Telair)	26
Klimaatregeling (Truma)	33
Brandstoftank 120 l	28
Luchtvering (3 assen)	80
Markies 600 cm	72
Minisafe	5

Benaming artikel	Extra gewicht (kg)
Motorhouder	75
Multimediasysteem incl. achteruitrijcamera	3
Satellietinstallatie	16
Zonnepanelen 1 x 100 W	12
Premium geluidssysteem	3
Steunen, achter	6
Dagafdekking	2
Tapijtvloer in woonruimte en bestuurderscabine	14
Winterisoleermat, buiten	7
Extra accu	27

### Uitrustingspakketten

De uitrustingspakketten zijn modelafhankelijk. U kunt het extra gewicht berekenen door het extra gewicht van de afzonderlijke speciale uitvoeringen per pakket op te tellen.

### 17.1 Aanzicht plattegronden

**Verklaringen**

- (1) Extra warmtewisselaar Alde
- (2) Zekering 230 V
- (3) Elektroblok met zekeringen 12 V
- (4) Warmwaterverwarming Alde
- (5) Aftapkraan water - geel
- (6) Buffertank voor warmwaterverwarming Alde
- (7) Patronen afvalwatersysteem indus
- (8) Woonruimteaccu met hoofdzekering
- (9) Watertanks (verswatertank, grijswatertank, zwartwatertank)
- (10) Waterpomp
- \* Toegang via serviceluik
- \*\* Toegang via vloerklep

Gegevens zonder garantie

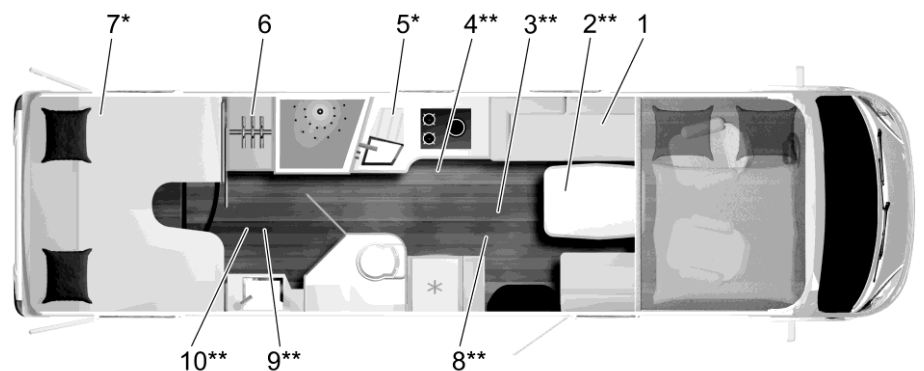

EHG00407

Afb. 172 Plattegrond I 910 G Elegance

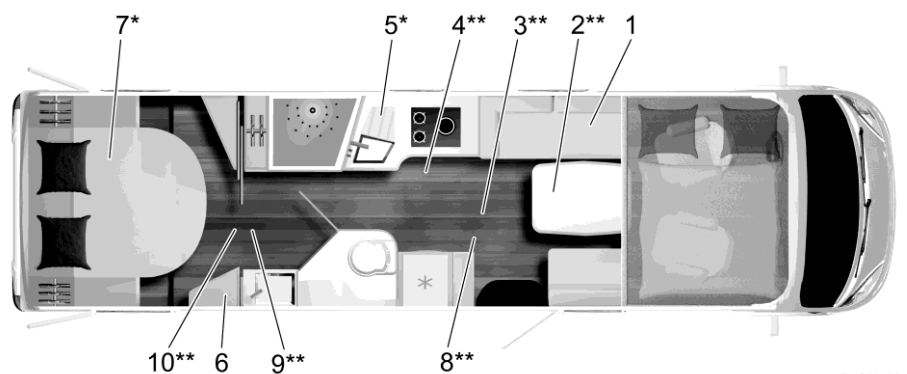

EHG00408

Afb. 173 Plattegrond I 920 G Elegance

### 17.2 Lengtemaattabel/slaapplaatsen

Type	Wielbasis in cm	Totale lengte in cm	Opbouw-breedte in cm	Totale hoogte zonder antenne in cm	Slaapplaatsen
I 910 G	470	891	235	300	4
I 920 G	470	891	235	300	4





## Hoofdstukoverzicht

In dit hoofdstuk vindt u nuttige tips voor de reis.

Aan het einde van het hoofdstuk vindt u een checklist, waarin de belangrijkste uitrustingen en voorwerpen voor de reis kunnen worden gevonden.

### 18.1 Verkeersbepalingen in het buitenland



- ▷ De chauffeur is verplicht om zich voor de reis te informeren over de verkeersbepalingen in de landen waar de reis doorheen voert. Informatie is te verkrijgen bij de automobiellclubs of de vertegenwoordigende instanties van het land.
- ▷ In enkele Europese landen moeten waarschuwingsvesten worden gedragen, als buiten de bebouwde kom in geval van pech of bij ongevallen het voertuig wordt verlaten.
- ▷ In veel landen gelden bepaalde en ten dele andere voorschriften en regels (bijv. andere waarschuwingsborden voor houders aan de achterkant, verplichting tot meenemen van alcoholtester, reservelampen, waarschuwingsvesten, toegelaten grootte van jerrycans). De chauffeur moet voor de rit informatie inwinnen over deze regelingen.
- ▷ De recentste informatie is over het algemeen op de websites van nationale autoclubs te vinden.

De informatie over de verkeersbepalingen is erg belangrijk, omdat in geval van schade het recht van het betreffende land geldt. Voor de eigen veiligheid bij reizen naar het buitenland altijd de volgende punten in acht nemen:

- De verzekeringspapieren meenemen.
- Bij ongelukken in elk geval door de politie een proces-verbaal laten opmaken.
- Geen documenten ondertekenen, die niet volledig zijn gelezen en begrepen.

### 18.2 Hulp op de Europese wegen



- ▷ Voordat u op reis gaat nationale telefoonnummers voor hulp onderweg en de politie noteren. In vele landen geldt het centrale noodnummer 112 (zonder kengetal).
- ▷ Bij voorkeur een lijst samenstellen met belangrijke telefoonnummers voor de landen waar u doorheen reist en deze in het voertuig bewaren.

Automobiellclubs in eigen land of het land waarin u reist helpen u graag verder.

### 18.3 Gasvoorziening in Europese landen



- ▷ In Europa bestaan er verschillende aansluitsystemen voor gasflessen. Het vullen of vervangen van de eigen gasflessen is in het buitenland niet altijd mogelijk. Laat u voor u op reis gaat informeren, bijv. bij de automobielclub of door de vakbladen, over de aansluitsystemen in uw gastland.

#### Algemene tips

De volgende instructies altijd in acht nemen:

- Alleen met volle gasflessen op vakantie gaan.
- Maximaal mogelijke capaciteit aan gasflessen gebruiken.
- Adaptersets (verkrijgbaar in de campinghandel) voor het vullen van de gasflessen in het buitenland alsmede voor het aansluiten van de gasdrukregelaar aan buitenlandse gasflessen meenemen.
- In de koude seizoenen op vulling met propaangasgehalte letten (butaan neemt geen gasvorm meer aan onder 0 °C).
- Blauwe flessen van de firma Campingaz gebruiken (wereldwijd verkrijgbaar). De gasflessen alleen met een veiligheidsventiel gebruiken.
- Als er buitenlandse flessen worden gebruikt, de gaskast controleren of de gasflessen erin passen. Buitenlandse flessen zijn niet altijd even groot als de eigen gasflessen.
- De website [www.mylpg.eu](http://www.mylpg.eu) biedt een overzicht van gasaanbieders in Europa.

### 18.4 Bepalingen m.b.t. tol in Europese landen

In veel Europese landen bestaat tegenwoordig een tolplicht. De bepalingen voor de tol en de wijze van heffing zijn zeer verschillend. Onwetendheid beschermt echter niet tegen bekeuring en de bekeuringen kunnen behoorlijk hoog zijn.

Zoals bij de verkeersbepalingen is de chauffeur verplicht, voor de reis informatie in te winnen over de modaliteiten van de tol. Zo is bijvoorbeeld in Oostenrijk bij motorvoertuigen van meer dan 3,5 t totaal gewicht het vignet niet meer voldoende. Er moet een zogenaamde "Go-Box" worden gekocht en geladen.

Informatie is verkrijgbaar bij alle automobielclubs of in het internet.



- ▷ Voorruiters met solar filter kunnen de foutloze werking van automatische afschrijvingsystemen (bijv. Go-Box) verhinderen. Hiermee moet bij de aankoop van de apparaten rekening worden gehouden (bijv. Split-Go-Box).

## 18.5 Tips voor veilig overnachten onderweg

Bedachtzaam handelen is de beste maatregel voor een veilige nacht in de camper.

Het risico van diefstal wordt tot een minimum gereduceerd als de volgende basisregels in acht worden genomen:

- Tijdens het hoogseizoen niet op parkeerplaatsen langs de snelweg overnachten, die aan typische vakantieroutes liggen.
- Meerdere voertuigen op een plek zorgen niet per se voor bescherming tegen diefstal. Het eigen gevoel over de standplaats laten beslissen.
- Ook voor slechts één overnachting een campingplaats zoeken.
- Bij overnachten in het open veld vluchtmogelijkheid vrijhouden. De weg naar de bestuurdersstoel moet vrij zijn. De contactsleutel moet binnen handbereik liggen.
- Alleen waardevolle spullen meenemen die onderweg per se nodig zijn. Waardevolle spullen als dit mogelijk is in een kleine safe opbergen en niet direct in de buurt van ramen of deuren neerleggen.
- Het voertuig altijd afsluiten.

## 18.6 Tips voor winterkampeers

De volgende tips dragen ertoe bij dat winterkamperen aangename herinneringen achterlaat.

- Staanplaats op tijd reserveren. Goede wintercampings zijn vaak al snel volgeboekt.
- Niet zonder winterbanden starten.
- Sneeuwkettingen meenemen.
- Staanplaats doordacht kiezen. Op de ondergrond letten. Sneeuw en ijs kunnen eventueel dooien.
- Als het voertuig is opgesteld, handrem loszetten om bevriezen te voorkomen.
- Sneeuwwallen mogen nooit ingebouwde ventilatieopeningen afdekken.
- De ingebouwde ventilatieopeningen sneeuw- en ijsvrij houden.
- Op goede luchtcirculatie letten. Een goede luchtcirculatie vermijdt vocht en de woonruimte kan makkelijker verwarmd worden.
- De ramen van de bestuurderscabine met enkele beglazing met isoleermatten afdekken, zodat er geen plekken zijn waar de koude makkelijk binnen kan dringen.
- De instructies in sectie "Gasvoorziening in Europese landen" in acht nemen.
- Voor de gasinstallatie een systeem met twee gasflessen met omschakelautomaat gebruiken, zodat de voorraad niet tijdens de nacht opraakt.
- Gasinstallatie alleen met propaangas gebruiken.
- De ruimte achter de verwarming niet als opbergruimte gebruiken.
- In het voertuig nooit katalysator-kachels of infraroodstralers die op gas werken gebruiken aangezien deze zuurstof aan de ruimte onttrekken voor de verbranding.
- 230-V-voedingskabel zo aanleggen, dat de leiding niet vast kan vriezen of beschadigd kan worden (bijv. bij wegruimen van sneeuw).

- Als het hevig sneeuwt, regelmatig de sneeuw van het dak van het voertuig verwijderen. Enkele centimeters poedersneeuw dienen ter isolatie, maar natte sneeuw vormt snel een overmatige belasting.
- Voor de terugreis de sneeuw op het dak compleet verwijderen, zodat achteropkomend verkeer geen hinder ondervindt van sneeuw die van het dak afwaait.

## 18.7 Reischecklists

De volgende checklists helpen om belangrijke dingen niet thuis te vergeten, ook al is misschien niet alles nodig wat in deze checklists staat.



- ▷ De reisdocumenten (bijv. papieren en informatie) en de technische toestand van het voertuig niet pas kort voor de reis controleren. Het tijdig plannen en nakijken van de documenten maakt vakantie vanaf het begin mogelijk.

	✓	Voorwerp	✓	Voorwerp	✓	Voorwerp
<b>Keukengedeelte</b>		Dweil		Afwasmiddel		Saladebestek
		Bestek		Theedoeken		Snijplank
		Vleesvork		Glazen		Spoelborstel
		Blikopener		Grillbestek		Spoeldoeken
		Ijsblokjesvorm		Kurkentrekker		Lucifers
		Aansteker		Keukenpapier		Thermosfles
		Flessenopener		Afvalzakken		Potten
		Vershoudbakjes		Pannen		
		Servies		Roerlepels		
<b>Bad/Sanitair</b>		Handdoeken		Sanitairproducten		Toiletpapier
		Sanitaire artikelen		Toiletborstel		Beker voor tandenpoetsen
<b>Woonruimte</b>		Afvalemmer		Kaarten		Rugzak
		Autoatlas		Bezem		Slaapzakken
		Badhanddoeken		Blik		Schrijfgerei
		Badschoenen		Kaarsen		Schoenen
		Batterijen		Kleerhangers		Schoenpoetsproducten
		Beddengoed		Kleerborstel		Sportuitrusting
		Zak voor vuile was		Hoofdkussens		Stofzuiger
		Boeken		Landkaart		Zaklamp

	✓	Voorwerp	✓	Voorwerp	✓	Voorwerp
<b>Woonruimte</b>		Campinggids/Lijst met standplaatsen		Medicijnen		Zakmes
		Verrekijker		Mobiele telefoon		Tafelkleed
		Brandblusser		Naaigerei		Drinkfles
		Gasfles		Regenkleding		Wasknijpers
		Insectenlamp		Reisapotheek		Waslijnen
		Insectwerende producten		Reisgids		
<b>Voertuig/Gereedschap</b>		Afvaljerrycan		Gasslang		Sneeuwkettingen (winter)
		Adaptercontactdoos		Weefselband		Schroevendraaier
		CEE-adapter		Gietkan voor drinkwater		Stroomcontroleur
		Draad		Kabelhaspel		Wielkeggen
		Reservewiel		Lijm		Verbandtrommel
		Reservelampen		Combinatietang		Wagenkrik
		Reservezekeringen		Compressor		Gevarendriehoek
		Hamer		Ogen		Waarschuwingspaneel
		Gaffelsleutel		Slangadapter		Waarschuwingsvest(en)
		Gasvuladapter		Slangklemmen		Waarschuwingssknipperlicht
<b>Buitenbereik</b>		Afspankoord		Campingtafel		Slot
		Blaasbalg		Bagagespin		Snoer
		Campingstoelen		Grill		Tentharingen/spanbanden
<b>Documenten</b>		Adressenlijst		Autopapieren		Reispas
		Aanmeldingsbevestiging(en)		Rijbewijs		Reis- en kredietbrief
		Allergiepas		Inentingspas		Verzekeringpapieren
		Gebruiksaanwijzingen		Creditcard		Vignet/tolkaart
		Gebruiksaanwijzing voor medicijnen		Paspoort		Visum



Pos.	Component	Activiteit	Interval
1	Extra steunen	Smeren	Jaarlijks
2	Banden en velgen	Luchtdrukcontrole (zie sectie 14.6). Zichtcontrole op beschadigingen	Jaarlijks
3	Verlichting buiten	Functiecontrole	Jaarlijks
4	Gewrichten, scharnieren	Smeren	Jaarlijks
5	Koelkast, verwarming, boiler, kooktoestel, verlichting, sluitingen van luiken en deuren, toilet, veiligheidsgordels	Functiecontrole	Jaarlijks
6	Ramen, dakluiken	Functiecontrole, controle op lekkage	Jaarlijks
7	Kussens, gordijnen, rolgordijnen	Zichtcontrole	Jaarlijks
8	Dichtingslijsten, -randen, -rubber	Op beschadigingen controleren	Jaarlijks
9	Watervoorziening	Controle op lekkage	Jaarlijks
10	Warmeluchtinstallatie	Functiecontrole, evt. rotor reinigen	Jaarlijks
11	Bevestiging van de bodemflap	Zichtcontrole	Jaarlijks
12	Hefbedophanging	Functiecontrole	Jaarlijks
13	Elektrische installatie	Functiecontrole	Jaarlijks
14	Gasinstallatie	Officiële gaskeuring	Om de 2 jaar
15	Verbindingen tussen chassis en opbouw	Controle	Om de 2 jaar

Overdracht _____ Pos. 1-13	
Stempel van Bürstner-dealer	
Datum	Handtekening

1e jaar _____ Pos. 1-13	
Stempel van Bürstner-dealer	
Datum	Handtekening

2e jaar _____ Pos. 1-15	
Stempel van Bürstner-dealer	
Datum	Handtekening

3e jaar _____ Pos. 1-13	
Stempel van Bürstner-dealer	
Datum	Handtekening

4e jaar _____ Pos. 1-15	
Stempel van Bürstner-dealer	
Datum	Handtekening

5e jaar _____ Pos. 1-13	
Stempel van Bürstner-dealer	
Datum	Handtekening

6e jaar _____ Pos. 1-15	
Stempel van Bürstner-dealer	
Datum	Handtekening

7e jaar _____ Pos. 1-13	
Stempel van Bürstner-dealer	
Datum	Handtekening

8e jaar _____ Pos. 1-15	
Stempel van Bürstner-dealer	
Datum	Handtekening



12-V-boordnet.....	109
12-V-voorziening	
Inschakelen.....	117
Storingsopsporing.....	198
230-V-aansluiting.....	64, 121
Serviceluik.....	77
Storingsopsporing.....	198
230-V-boordnet.....	120
230-V-voorziening zie 230-V-aansluiting.....	121
230-V-zekeringenkast.....	125
3-wegventiel.....	135

**A**

Aanbouwonderdelen zie speciale uitvoeringen.....	16
Aanbouwonderdelen, vergrendelen.....	36
Aandraaimoment, wielen.....	192
Aanduidingen op de band.....	191
Aanhangerkoppelingen.....	32
Kogelkop.....	32
Met afneembare trekhaak.....	32
Aansluitkabel zie 230-V-aansluiting.....	121
Aansluitschema, paneel (LT 633).....	128
Aanwijzingsstickers.....	188
Aardlekschakelaar.....	121
Controleren.....	126
Accu zie startaccu of woonruimteaccu ...	109, 110
Accu-alarm.....	119
Accubewaking.....	116
Accu-keuzeschakelaar.....	115
Accu-scheiding.....	115
Accuwaarden, weergeven.....	118
Achterasbelasting.....	32
Achteruitrijcamera.....	42
AdBlue, bijvullen.....	59
Afmetingen zie lengtemaattabel.....	213
Afsluitdeksel, drinkwatervulopening.....	77
Afstandsbediening, centrale vergrendeling.....	71
Afstandsbediening, luchtvering.....	44
Aftapkranen, inbouwplaats.....	138, 213
Afvalwatersysteem indus.....	158
Patronen.....	213
Storingsopsporing.....	208
Verzorging.....	169
Afvoer	
Afvalwater.....	8
Fecaliën.....	8
Huisvuil.....	8
Afzuigkap.....	147
Filter, reinigen.....	170
Storingsopsporing.....	203
Verzorging.....	170
Antenneafstelling.....	67
Automatisch.....	66

ArMLEuning, instellen.....	50
Automatisch energiekeuze-systeem (AES).....	149

**B**

Band verwisselen zie wiel vervangen.....	192
Banden	
Algemene instructies.....	189
Bandenkeuze.....	190
Bandenspanning.....	192
Kenmerk.....	191
Omgang met.....	191
Overmatige slijtage.....	18, 38, 189, 192
Basisuitrusting.....	25
Bedden.....	95
Bedverbreding, vergrendelen.....	36
Belading.....	27
Fietsenrek.....	30
Garage achter.....	29
Opbergruimte achter.....	29
Belading zie ook bijlading.....	27
Bepalingen m.b.t. tol in Europese landen.....	216
Bestuurdersdeur.....	71, 72
Bestuurdersdeur, binnen	
Openen.....	72
Vergrendelen.....	72
Bestuurdersdeur, buiten	
Openen.....	72
Vergrendelen.....	72
Bestuurdersstoel.....	49
ArMLEuning, instellen.....	50
In de lengte verstellen.....	49
RugLEuning, instellen.....	50
Stoel, draaien.....	49
Zithoek, instellen.....	49
Beveiligingsautomaat.....	126
Bijkomende uitrusting.....	25
Bijlading.....	23
Berekening.....	26
Samenstelling.....	25
Voorbeeld berekening.....	25
Bijlading zie ook belading.....	23
Binnendeur, storingsopsporing.....	209
Binnenverlichting, gloeilampen, vervangen.....	186
Binnenverlichting, storingsopsporing.....	197
Bodemvak.....	79
Openen.....	79
Sluiten.....	79
Boiler.....	130
Boiler (Alde)	
Inbouwplaats.....	213
Leegmaken.....	137
Water, vullen.....	137

## Trefwoordenlijst

### Brand

Bestrijding.....	15
Handelen bij.....	15
Voorkomen.....	15
Brandstofvulopening.....	58
Brandveiligheid.....	15
Breedtelicht.....	185
Buffertank voor warmwaterverwarming Alde.....	213
Buitenaansluiting zie 230-V-aansluiting.....	64
Buitencontactdoos.....	126
Buitendouche.....	98
Aansluiten.....	98
Leegmaken.....	98
Buitenspiegels.....	53
Instellen.....	54
Verwarmen.....	54
Buitenverlichting	
Controleren.....	38
Gloeilampen, vervangen.....	181
Storingsopsporing.....	197
Butaangas.....	20, 100

### C

Campinggasflessen, gebruiken.....	21, 101
Capaciteit van de accu.....	108
Centrale vergrendeling.....	71
Afstandsbediening.....	71
Chassisnummer.....	188
Checklist	
Bij ingebruikname na stilstand.....	175
Bij stilstand in de winter.....	174
Bij tijdelijke stilstand.....	173
Verkeersveiligheid.....	38
Voor de reis.....	218
Voor het rijden.....	38
Circulatiepomp, toerental instellen.....	134
Condenswater.....	86, 87
Condenswater aan de schroefverbindingen aan de bodem van het voertuig.....	86
Condenswater aan het dubbele plexiglasraam.....	87
Contactdozen	
Buitencontactdoos.....	126
SAT-contactdoos.....	126
TV-contactdoos.....	126
USB-aansluiting.....	108
Contourverlichting.....	185
Controlelicht, opstap.....	34
Controles officiële.....	177
Controles zie checklist.....	38, 173
Controletermijnen.....	177
Conventionele belasting.....	25

### D

Daadwerkelijke massa.....	24
Dagrijlicht.....	183
Dakluik met kliksluiting	
Openen.....	93
Sluiten.....	93
Verduisteringsrollo.....	94
Dakluiken.....	91
Deuren	
Bestuurdersdeur.....	71
Ingangsdeur.....	71
Onderhoudswerkzaamheden.....	178
Ontgrendelen.....	71
Slot.....	72
Storingsopsporing.....	209
Vergrendelen.....	71
Deurslot.....	72
Dichtheidsgarantie	
Bewijs controle op lekkage.....	13
Bürstner-garantievoorwaarden.....	11
Controle op lekkage (bewijsstukken).....	14
Voertuiggegevens.....	13
Diepontlading.....	108
Dimlicht.....	183
Douche.....	161
Doucheaansluiting, buitendouche.....	98
Douchescheidingswand, vergrendelen.....	36
Draaglasten.....	24
Drinkwater vulopening.....	154
Openen.....	154
Sluiten.....	154

### E

Elektrische hefsteunen.....	63
Elektrische installatie	
230-V-aansluiting, storingsopsporing.....	198
Opstap, storingsopsporing.....	197
Storingsopsporing.....	197
Veiligheidsinstructies.....	21
Verklaring van de begrippen.....	107
Verlichting, storingsopsporing.....	197
Elektroblok (EBL 630).....	112
Accu-keuzeschakelaar.....	115
Busmodule.....	114
Inbouwplaats.....	113
Stroomschema.....	127
Taken.....	114
Elektroblok, inbouwplaats.....	213
Externe gasaansluiting.....	102
Extra warmtewisselaar Alde.....	213

**F**

Fietsenrek	
Belading.....	30
Fietsen, bevestigen .....	31
Neerlaatbaar .....	31
Rit met beladen fietsenrek .....	30
FI-schakelaar zie aardlekschakelaar .....	125
Flatscreen.....	84
Opbergen .....	85
Positioneren.....	85

**G**

Garage achter.....	29
Garageluik.....	75
Gasaansluiting, extern.....	102
Gasafsluitkranen .....	102
Symbolen.....	102, 129
Gasdrukregelaar .....	37
Gasdrukregelaar, schroefverbindingen .....	101
Gasflessen.....	100
Veiligheidsinstructies .....	20, 100
Gasinstallatie	
Algemene instructies .....	19
Defect.....	19, 99, 200
Geen gas .....	200
Omschakelautomaat .....	103
Storingsopsporing.....	200
Veiligheidsinstructies .....	19
Gaskast .....	20, 100
Gaskooktoestel	
Reinigen.....	166
Storingsopsporing.....	145, 203
Gaslucht.....	19, 99, 200
Gasvoorziening in Europese landen.....	216
Gebruik van een aanhanger .....	18
Algemene instructies .....	32
Veiligheidsinstructies .....	18
Gebruikswijzen, boiler (Alde).....	133
Gebruikswijzen, klimaatregeling (Telair).....	144
Gebruikswijzen, klimaatregeling (Truma).....	140
Gebruikswijzen, koelkast (Dometic).....	149
Gebruikswijzen, warmwaterverwarming .....	133
Gewichten van speciale uitvoeringen.....	211
Gloeilampen, vervangen	
Binnenverlichting .....	186
Buitenverlichting.....	181
Halogeenlamp .....	187
Verlichting achter .....	184
Verlichting front .....	182
Verlichting zijkant.....	185
Gordijnen, reinigen.....	166
Grootlicht .....	183

**H**

Handrem .....	61
Aantrekken.....	16
Hefbed, elektrisch bedienbaar .....	96
Bedladder .....	97
Neerlaten .....	96
Noodbedrijf.....	97
Optillen.....	97
Veiligheidsriemen, spannen .....	97
Hefsteunen	
Inklappen.....	63
Lengte, verstellen .....	62
Noodbediening.....	64
Uitklappen.....	62
Heftafel	
In lengte- en dwarsrichting verschuiven .....	95
Tafelblad .....	95
Tafelpoot .....	95
Heki-dakluik.....	92
Hor.....	93
Openen.....	92
Sluiten.....	92
Ventilatiestand .....	92
Vouwverduistering.....	93
Hogedrukreiniger, wassen met .....	163
Hoog gasverbruik.....	19, 99, 200
Hor, Heki-dakluik	
Openen.....	93
Sluiten.....	93
Hor, reinigen.....	166
Hordeur	
Openen.....	74
Sluiten.....	74
Hulp op de Europese wegen.....	215
Hybride kookveld.....	145
Storingsopsporing.....	203
Verzorging.....	170

**I**

Inbouwapparatuur .....	129
Gebruiksaanwijzingen .....	16
Indicaties	
Accuwaarden .....	118
Ingangsdeur .....	71, 72, 73
Vouwverduistering, openen.....	73
Vouwverduistering, sluiten .....	73
Ingangsdeur, binnen	
Openen.....	73
Vergrendelen .....	73
Ingebruikname	
Na stilstand in de winter .....	175
Na tijdelijke stilstand .....	175
Inspecties.....	177

## Trefwoordenlijst

Inspectieschema .....	221
Inspectiewerkzaamheden .....	177
Inwendige verzorging .....	165

### K

Kabelhaspel .....	121
Kentekenbewijs .....	23
Kinderbedden .....	96
Kinderbeveiligingssystemen .....	47
Kledingkastverlichting .....	82
Klepslot	
Met greepkom .....	75
Openen .....	75, 76
Sluiten .....	75, 76
Vierkant .....	76
Klimaatregeling (Telair)	
Filter, reinigen .....	171
Gebruikswijzen .....	144
Inschakelen .....	144
Storingsopsporing .....	202
Uitschakelen .....	144
Ventilatioerooster, reinigen .....	171
Verzorging .....	171
Klimaatregeling (Truma)	140
Afstandsbediening .....	140
Automatisch gebruik .....	140
Circulatielucht .....	142
Filter, reinigen .....	170
Gebruikswijzen .....	140
Inschakelen .....	141
Koeling .....	142
Luchtverdeling .....	141
Stille werking .....	142
Storingsopsporing .....	201
Timer .....	143
Uitschakelen .....	141
Verlichting .....	143
Verwarming .....	142
Verzorging .....	170
Knipperlichten zie richtingaanwijzer .....	185
Koelkast .....	65, 147
Bediening .....	151
Frameverwarming .....	151
Gebruikswijzen .....	149
Inschakelen .....	151
Koeltemperatuur-regeling .....	151
Omschakeling tussen energiebronnen .....	150
Storingsopsporing .....	204
Uitschakelen .....	152
Ventilatioerooster, wegnemen .....	148
Koelkast-ventilatioerooster, wegnemen .....	148
Kunstmatige ventilatie .....	16, 85
Kunststofdelen in het toilet en in de woonruimte, reinigen .....	166
Kussenstoffen, reinigen .....	166

### L

Laden	
Openen .....	79
Sluiten .....	79
Lampen .....	186
Reinigen .....	166
Lederen overtrekken, reinigen .....	166
Leeg gewicht .....	24
Lekwater in voertuig .....	207
Lengtemaattabel .....	213
Luchtvering .....	43
Afstandsbediening .....	44
Functies .....	45
Storingsopsporing .....	195
Veiligheidsinstructies .....	43
Verzorging .....	165
Voor- en achteras .....	44

### M

Markies .....	69
Massa in rijklare toestand .....	24, 26
Mechanische hefsteunen	
Inklappen .....	63
Lengte, verstellen .....	62
Uitklappen .....	62
Meubelluiken .....	78
Openen .....	78, 79
Sluiten .....	78, 79
Meubelluiken, storingsopsporing .....	209
Meubeloppervlakken, reinigen .....	166
Milieu-instructies .....	8
Mistlamp .....	184
Mobiele lamp .....	81
Monitor, achteruitrijcamera .....	42
Motorkap .....	56
Beveiligen .....	57
Openen .....	57
Sluiten .....	57

### N

Noodontgrendeling .....	75
-------------------------	----

### O

Officiële controles .....	177
Ombouw tot bed-onderstel .....	95
Omgang met banden .....	191
Omschakelautomaat, gasinstallatie .....	103
Onderhoudswerkzaamheden .....	178
Deuren .....	178
Klimaatregeling (Telair) .....	171
Klimaatregeling (Truma) .....	170
Warmwaterverwarming .....	179
Woonruimteaccu .....	179

Opbergruimte achter .....	29
Oplegdruk .....	32
Oprijblokken .....	61
Opstap .....	61
Controlelicht .....	33, 34
Elektrisch bedienbaar .....	33
Inklappen .....	34
Storingsopsporing .....	197
Uitklappen .....	34
Verzorging .....	165
Opstelling van de zitplaatsen .....	52
Overladen .....	27
Overnachten, onderweg .....	217

## P

Paneel (LT 633) .....	117
Aansluitschema .....	128
Accu-alarm .....	119
Accuwaarden, weergeven .....	118
Binnen- en buitentemperatuur, weergeven .....	119
Gasreserve, weergeven .....	119
In-/uitschakelen .....	117
Klok, instellen .....	120
Waterpomp, in-/uitschakelen .....	118
Paneel zie ook indicaties .....	117
Passagiersstoel .....	49
ArMLEuning, instellen .....	50
In de lengte verstellen .....	49
Rugleuning, instellen .....	50
Stoel, draaien .....	49
Zithoek, instellen .....	49
Patronen, afvalwatersysteem indus .....	213
Persoonlijke uitrusting .....	26
Pilotenstoel zie bestuurdersstoel en passagiersstoel .....	49
Plattegronden .....	213
Propaangas .....	20, 100
PVC-vloerbedekking, reinigen .....	166

## R

Raam, ingangsdeur	
Vouwverduistering, openen .....	73
Vouwverduistering, sluiten .....	73
Raamschakelaars, elektrisch .....	53
Ramen .....	86
Rolhor .....	90
Vouwverduistering .....	90
Reinigen zie verzorging .....	163
Reischecklists .....	218
Reiswieg .....	96
Reminstallatie, storingsopsporing .....	195

Remmen .....	43
Controleren .....	43, 195
Reserveonderdelen .....	187
Richtingaanwijzer .....	183, 185
Rijden met het voertuig .....	41
Rijsnelheid .....	42
Rolhor, raam	
Openen .....	90
Sluiten .....	90
Rolhor, reinigen .....	166
Ruitenwisservloeistof, bijvullen .....	57
Rustspanning .....	107
Ruststroom .....	107

## S

Sanitaire inrichting .....	153
SAT-contactdoos .....	126
Satellietinstallatie .....	65, 67
Met automatische antenneafstelling .....	66, 67
Storingsopsporing .....	196
Scharnierarm, eendelig .....	84
Scharnierarm, tweedelig .....	85
Schuifraam .....	89
Openen .....	89
Sluiten .....	89
Serienummer .....	188
Serviceluiken .....	74
Klepslot .....	74, 75, 76
Sleepoog, plaatsen .....	60
Sleutels .....	23
Slot	
Bestuurdersdeur .....	72
Ingangsdeur .....	72
Serviceluik .....	74, 75, 76
Sneeuwkettingen .....	38
Speciale uitvoeringen	
Beschrijving .....	7
Gewichten .....	211
Kenmerk .....	7
Veiligheidsinstructies .....	16
Spoelbak, reinigen .....	166
Spotlight .....	187
Staaflamp in garage achter .....	83
Startaccu	
Inbouwplaats .....	109
Laden .....	109
Storingsopsporing .....	198
Zekeringen .....	123
Stilstand	
In de winter .....	174
Tijdelijke .....	172
Stoelverwarming .....	50
Stores, reinigen .....	166

## Trefwoordenlijst

### Storingsopsporing

12-V-voorziening .....	198
230-V-aansluiting.....	198
Accu.....	198
Afvalwatersysteem indus.....	208
Afzuigkap.....	203
Binnendeur.....	209
Elektrische installatie.....	197
Gasinstallatie .....	200
Gaskooktoestel.....	145, 203
Hybride kookveld .....	203
Klimaatregeling (Telair).....	202
Klimaatregeling (Truma).....	201
Koelkast .....	204
Luchtvering.....	195
Meubelluiken.....	209
Opbouw.....	209
Opstap.....	197
Reminstallatie.....	195
Satellietinstallatie .....	196
Startaccu.....	198
Verduistering, elektrisch verstelbaar .....	195
Verlichting.....	197
Verwarming.....	200
Watervoorziening.....	207
Woonruimteaccu .....	198
Stroomschema, binnen.....	127
Stroomschema's .....	127
Symbolen	
Gasafsluitkranen .....	102, 129
Voor instructies.....	7

### T

Tafelblad inklappen.....	95
Tafelblad uitklappen.....	95
Tafels .....	94, 95
Tankdeksel zie brandstofvulopening.....	58
Tanken.....	58
Tapijtvloer, reinigen.....	166
Technisch toegelaten totale massa.....	24, 26
Technische gegevens.....	213
Televisie .....	35
Toebehoren, aanbouw .....	16
Toegelaten totaalgewicht zie technisch toegelaten totale massa.....	24
Toilet.....	161
Zekering .....	125
Toiletruimte.....	161
Ventileren.....	161
TV-contactdoos .....	126
Typeplaatje.....	188

### U

Uitwendige verzorging.....	163
Uitzetbaar raam	
Continue ventilatie.....	88
Openen .....	87
Rolhor .....	90
Sluiten .....	88
Vouwverduistering.....	90
USB-aansluiting .....	108

### V

Veiligheidsgordels .....	46
Juist dragen.....	47
Reinigen.....	166
Veiligheidsinstructies.....	15
Brandveiligheid .....	15
Elektrische installatie.....	21
Gebruik van een aanhanger.....	18
Verkeersveiligheid .....	17
Waterinstallatie.....	21
Wiel vervangen.....	192
Veiligheidsnet, hefbed.....	97
Velgtype.....	189
Vensterruiten, reinigen.....	164
Ventileren.....	85
Toiletruimte .....	161
Verduistering, elektrisch verstelbaar .....	55, 195
Noodbedrijf.....	55
Verduisteringen voor voorruit, bestuurdersraam en passagiersraam .....	54
Verduisteringsrollo, dakluik met kliksluiting	
Openen .....	94
Sluiten .....	94
Verduisteringsrollo, reinigen .....	166
Vergrendelingsknop, uitzetbaar raam .....	87
Verkeersbepalingen in het buitenland.....	215
Verkeersveiligheid.....	38
Checklist.....	38
Instructies .....	17
Verlichting	
Achter.....	184
Front.....	182
Gloeilampen, vervangen .....	181
Lampen, reinigen.....	166
Storingsopsporing.....	197
Zijde .....	185
Verstikkingsgevaar .....	16, 85
Verwarming .....	130
Storingsopsporing.....	200
Verwarmingscircuit, regelen .....	135
Verzorging.....	163
Afvalwatersysteem indus .....	169
Afzuigkap .....	170
Bij stilstand in de winter .....	174
Bij tijdelijke stilstand .....	172

Gaskooktoestel.....	166
Gordijnen.....	166
Hogedrukreiniger, wassen met.....	163
Hor.....	166
Hybride kookveld.....	170
In de winter.....	171
Inwendige verzorging.....	165
Klimaatregeling (Telair).....	171
Klimaatregeling (Truma).....	170
Kunststofdelen binnen.....	166
Kussenstoffen.....	166
Lampen.....	166
Lederen overtrekken.....	166
Luchtvering.....	165
Meubeloppervlakken.....	166
Opstap.....	165
PVC-vloerbedekking.....	166
Rolhor.....	166
Spoelbak.....	166
Stores.....	166
Tapijt vloer.....	166
Uitwendige verzorging.....	163
Veiligheidsgordel.....	166
Vensterruiten.....	164
Verduisteringsrollo.....	166
Vouwverduistering.....	166
Warmwaterverwarming.....	179
Wassen.....	164
Waterinstallatie.....	167
Waterleidingen.....	168
Watertank.....	167
Voertuig, wassen.....	164
Voertuigverlichting zie verlichting.....	181
Voor het rijden.....	23
Voorruitverduistering.....	54
Beveiligen.....	36
Vorstgevaar.....	21, 153
Vouwverduistering, Heki-dakluik	
Openen.....	93
Sluiten.....	93
Vouwverduistering, raam	
Openen.....	90
Sluiten.....	90
Vouwverduistering, raam ingangsdeur	
Openen.....	73
Sluiten.....	73
Vouwverduistering, reinigen.....	166
<b>W</b>	
Waarschuwingstickers.....	188
Warmtewisselaar (Alde)	
Aanzetten.....	136
Afluiten.....	136
Inbouwplaats.....	136
Warmwaterverwarming	
230-V-elektragebruik, kiezen.....	133
3-wegventiel.....	135
Bedieningspaneel.....	130, 131
Extra circulatiepomp.....	136
Gas- en 230-V-elektragebruik, kiezen.....	134
Gasgebruik, kiezen.....	133
Gebruikswijzen.....	133
Gereedschapmenu's.....	133
Inbouwplaats.....	213
Instelmenu.....	132
Onderhoudswerkzaamheden.....	179
Startscherm.....	132
Toerental, circulatiepomp.....	134
Verwarming, inschakelen.....	134
Verwarming, uitschakelen.....	134
Verwarmingsinstallatie, ontluchten.....	180
Verwarmingsvloeistof, bijvullen.....	180
Verzorging.....	179
Vloeistofpeil, controleren.....	179
Warmtewisselaar.....	135
Wassen met hogedrukreiniger.....	163
Waterinstallatie.....	154
Drinkwatervulopening.....	154
Leegmaken.....	156
Ontsmetten.....	169
Reinigen.....	167
Veiligheidsinstructies.....	21
Verzorging.....	167
Vullen.....	155
Waterleidingen, reinigen.....	168
Waterpomp.....	153, 155
Inbouwplaats.....	213
Watertank	
Inbouwplaats.....	213
Reinigen.....	167
Water, bijvullen.....	156
Watervoorziening	
Algemeen.....	153
Storingsopsporing.....	207
Wegenwacht in Europa.....	215
Wegslepen.....	60
Wiel vervangen.....	192
Aandraaimoment.....	192
Wielkeggen.....	61
Wintercamping.....	217
Wintergebruik.....	172
Winterverzorging.....	171
Woonruimteaccu.....	110
Inbouwplaats.....	213
Instructies.....	110
Onderhoudswerkzaamheden.....	179
Storingsopsporing.....	198, 199
Zekeringen.....	124

## Trefwoordenlijst

---

### Z

Zekering 230 V .....	125	Zekeringen 12 V.....	123
Inbouwplaats .....	213	Aan de relaisbox AD01.....	124
Zekeringen.....	123	Aan de startaccu.....	123
Aan de relaisbox AD01 .....	124	Aan de woonruimteaccu .....	124
Aan de startaccu.....	123	Voor hefbed .....	125
Aan de woonruimteaccu.....	124	Voor indus-toilet.....	125
Aan het elektroblok EBL 630 .....	125	Zekeringenkast.....	125
Voor hefbed.....	125	Zonnepanelen .....	120
Voor indus-toilet.....	125	Zonneregelaar.....	120
Zekering 230 V.....	120, 125		
Zekeringen 12 V.....	123		







**Bürstner GmbH & Co. KG**

Weststraße 33  
D-77694 Kehl / Rhein  
Tel. +49 7851 / 85 - 0  
Service-Hotline 85-950  
Fax +49 7851 / 85 - 201  
[info@buerstner.com](mailto:info@buerstner.com)

**Bürstner Service-Center**

Elsässer Straße 80  
D-77694 Kehl / Neumühl

[www.buerstner.com](http://www.buerstner.com)



3249479 - 10.2020