

Til brugeren af denne håndbog ...

Vores medarbejdere ønsker Dem tillykke med købet af Deres nye Bürstner-autocamper. De har købt et køretøj af høj kvalitet, som De får meget glæde af.

For at De altid kan betjene og anvende Deres autocamper korrekt og frem for alt enkelt, giver Bürstner-forhandleren Dem allerede ved overtagelsen en detaljeret instruktion i alle vigtige funktioner.

Denne håndbog, basiskøretøjsproducentens betjeningsvejledning samt apparatproducenternes betjeningsvejledninger følger med og er til rådighed til besvarelse af spørgsmål ved omgang med autocamperen.

Før den første kørsel

Anvend ikke kun håndbogen som opslagsværk, men læs den grundigt.

Udfyld garantikortene til de indbyggede apparater og ekstraudstyret i de separate vejledninger, og send garantikortene til apparatproducenterne. Dermed sikrer De Deres krav om garanti for alle apparater.

1	Indledning	7	
1.1	Generelt	8	
1.2	Miljøhenvísninger	8	
2	Tæthedsgaranti	11	
2.1	Bürstner - Reklamationsret	11	
2.2	Dokumentation for tæthedskontrol	13	
2.2.1	Vognens data	13	
2.2.2	Tæthedskontrol (dokumentation)	14	
3	Sikkerhed	15	
3.1	Brandsikring	15	
3.1.1	Undgåelse af brandfarer	15	
3.1.2	Bekæmpelse af brand	15	
3.1.3	Ved brand	15	
3.2	Generelt	16	
3.3	Trafiksikkerhed	17	
3.4	Kørsel med anhænger	18	
3.5	Gasanlæg	19	
3.5.1	Generelle henvísninger	19	
3.5.2	Gasflasker	20	
3.6	Elektrisk anlæg	21	
3.7	Vandanlæg	21	
4	Før der køres	23	
4.1	Nøgler	23	
4.2	Indregistrering	23	
4.3	Pålæsning	23	
4.3.1	Definitioner	24	
4.3.2	Beregning af ekstravægt	26	
4.3.3	Læs køretøjet rigtigt	27	
4.3.4	Baggarage/bagopbevaringsrum	29	
4.3.5	Dobbelt bund	30	
4.3.6	Cykelholder (ekstraudstyr)	30	
4.3.7	Cykelholder cykel/elcykel (ekstraudstyr)	32	
4.3.8	Aftagelig bagagebærer AL-KO (ekstraudstyr)	34	
4.4	Kørsel med anhænger	35	
4.5	Anhængerkobling (ekstraudstyr)	35	
4.6	Elektrisk styret indgangstrin	36	
4.7	Tv-anlæg (ekstraudstyr)	38	
4.8	Sikring af påmonterede dele	38	
4.9	Snekæder (ekstraudstyr)	39	
4.10	Trafiksikkerhed	40	
5	Under kørslen	43	
5.1	Kørsel	43	
5.2	Bakkamera (delvis ekstraudstyr)	44	
5.3	Kørehastighed	44	
5.4	Bremser	45	
5.5	Luftaffjedring (ekstraudstyr)	45	
5.5.1	Generelle henvísninger	45	
5.5.2	Luftaffjedring bagaksel	45	
5.5.3	Luftaffjedring for- og bagaksel	48	
5.6	Sikkerhedssele	51	
5.6.1	Generelt	51	
5.6.2	Korrekt placering af sikkerhedssele	51	
5.7	Børnefastholdesystemer	52	
5.8	Pilotsæder til førersæde og passagersæde	54	
5.9	Sædevarme (ekstraudstyr)	54	
5.10	Nakkestøtter	55	
5.11	Siddepladsanordning	55	
5.12	Foldegardin i førerhuset	56	
5.12.1	Mørklægning Foldegardin	56	
5.12.2	Foldegardin Remis (ekstraudstyr)	56	
5.13	Tankning af brændstof	57	
5.14	Efterfyld AdBlue®	57	
6	Opstilling af køretøjet	59	
6.1	Håndbremse	59	
6.2	Indgangstrin	59	
6.3	Niveauekiler	59	
6.4	Underlagskiler	59	
6.5	Støtteben	60	
6.5.1	Generelle henvísninger	60	
6.5.2	Hejsestøtter (AL-KO) (delvis ekstraudstyr)	60	
6.6	230 V-tilslutning	61	
6.7	Køleskab	61	
6.8	Satellitanlæg (ekstraudstyr)	61	
6.8.1	Satellitanlæg med manuel satellitindstilling (TeleSat)	62	
6.8.2	Satellitanlæg med automatisk antenneindstilling (Teleco)	63	
6.8.3	Satellitanlæg med automatisk antenneindstilling (Oyster Premium)	64	
6.9	Markise (ekstraudstyr)	66	
7	Beboelse	67	
7.1	Centrallås (ekstraudstyr)	67	
7.2	Indgangsdør	68	
7.2.1	Indgangsdør, udvendigt	68	
7.2.2	Indgangsdør, indvendigt	69	
7.2.3	Vindue indgangsdør (delvis ekstraudstyr)	69	
7.2.4	Foldbart net på indgangsdøren (delvis ekstraudstyr)	70	
7.3	Udvendige klapper	70	
7.3.1	Klaplås med håndtagsfordybning	71	
7.3.2	Nødåbning garageklap	71	
7.3.3	Klaplås, kvadratisk	72	
7.3.4	Klaplås med trykknop	72	
7.3.5	Klap til 230 V-tilslutning	73	
7.3.6	Dæksel til drikkevands-påfyldningsstuds	73	

Indholdsfortegnelse

7.4	Skabslåger og indvendige døre.....	74	9.4	12 V-instrumentnet.....	115
7.4.1	Skabslåger med trykknop.....	74	9.4.1	Vælgkontakt til strømforsyning til multimedia-systemet (ekstraustyr).....	115
7.4.2	Skabslåger med frigørelsesgreb.....	74	9.4.2	Startbatteri.....	116
7.4.3	Skabslåger med håndtag og trykknop.....	75	9.4.3	Opholdsrummets batteri.....	116
7.5	Gulvmagasins afdækning.....	75	9.4.4	Opladning af batterierne via 230 V-forsyning.....	118
7.5.1	Skillevæg til førerkabinen.....	76	9.4.5	Opladning af batterierne via køretøjsmotoren.....	118
7.6	Lyskontakter.....	77	9.5	Ladebooster til opholdsrummets batteri.....	118
7.6.1	Indgangsparti.....	77	9.6	El-blok (EBL 223).....	119
7.6.2	Kabine.....	78	9.6.1	Batteriafbrydelse.....	121
7.7	Spotlampe.....	79	9.6.2	Batterivalgkontakt.....	121
7.8	Lysstyring.....	79	9.6.3	Batteriovervågning.....	122
7.9	Holder til fladskærm.....	81	9.6.4	Batteriladning.....	122
7.9.1	Holder på søjle.....	81	9.6.5	Indgangstrin.....	122
7.10	Ventilation.....	82	9.6.6	Solcellederegulator.....	122
7.11	Vinduer.....	82	9.7	Panel LT 511.....	123
7.11.1	Ventilationsrude.....	83	9.7.1	230 V-kontrollampe.....	124
7.11.2	Mørkt rullegardin og insektrullegardin.....	85	9.7.2	12 V-hovedafbryder.....	124
7.11.3	Foldegardin og insektrullegardin.....	86	9.7.3	Viseinstrument batterier.....	125
7.11.4	Foldegardiner til forrude, førerrude og passagerrude.....	87	9.7.4	Viseinstrument tank.....	126
7.12	Tagluger.....	88	9.7.5	Alarmer.....	126
7.12.1	Heki-tagluge (delvis ekstraustyr).....	89	9.7.6	Temperaturviser.....	127
7.12.2	Løfte-tagluge (delvis ekstraustyr).....	91	9.7.7	Kontakt til vandpumpe.....	127
7.12.3	Tagluge med ventilator (ekstraustyr).....	92	9.8	Solcelleanlæg (ekstraustyr).....	128
7.12.4	Tagluge Skyroof (delvis ekstraustyr).....	93	9.9	230 V-instrumentnet.....	129
7.13	Hængebord.....	96	9.9.1	230 V-tilslutning (CEE-stikkontakt).....	129
7.14	Indstilling langsgående bænk.....	98	9.9.2	Tilslut 230 V-forsyningen.....	129
7.15	Ekstra sæde.....	98	9.10	Sikringer.....	131
7.16	Senge.....	99	9.10.1	12 V-sikringer.....	131
7.16.1	Alkoveseng.....	99	9.10.2	230 V-sikring.....	134
7.16.2	Fast seng (indstillelig hoveddel).....	100	9.11	Udvendig stikdåse (ekstraustyr).....	135
7.17	Ombygning af siddegrupper til soveværelse.....	101	9.12	Strømdiagrammer.....	136
7.17.1	Midtersiddegruppe.....	101	9.12.1	Strømdiagrammer indvendig.....	136
7.18	Vandtilslutning til udendørs bruser (ekstraustyr).....	102	9.12.2	Strømdiagram udvendig.....	139
8	Gas anlæg.....	103	10	Indbyggede apparater.....	141
8.1	Generelt.....	103	10.1	Generelt.....	141
8.2	Gasflasker.....	104	10.2	Varmeovn og vandvarmer.....	142
8.3	Gasafspærringsventiler.....	105	10.2.1	Modeludførelser med skorsten på højre side af køretøjet.....	142
8.4	Ekstern gastilslutning (ekstraustyr).....	106	10.2.2	Varmtvandsvarmeovn og vandvarmer Alde.....	143
8.5	Gasflaske-omkoblingsanlæg (ekstraustyr).....	107	10.2.3	Vægskorsten.....	149
8.6	Udskiftning af gasflasker.....	111	10.2.4	Elektrisk gulvopvarmning (ekstraustyr).....	150
9	Elektrisk anlæg.....	113	10.3	Klimaanlæg (ekstraustyr).....	151
9.1	Generelle sikkerhedshenvisninger.....	113	10.3.1	Klimaanlæg Truma Aventa.....	151
9.2	Definitioner.....	113	10.3.2	Telair.....	155
9.3	USB-stikkontakt.....	114			

10.4	Komfur	156	12.6	Pleje om vinteren.....	188
10.4.1	Gasapparat med gasbageovn og gasgrill.....	156	12.6.1	Forberedelser	189
10.4.2	Mikrobølgeovn	159	12.6.2	Vinterdrift	189
10.4.3	Emhætte (delvis ekstraudstyr)	160	12.6.3	Efter vintersæsonen.....	189
10.5	Køleskab.....	160	12.7	Opklodsning.....	189
10.5.1	Køleskabets ventilationsgitter	161	12.7.1	Midlertidig opklodsning.....	189
10.5.2	Dometic MES/AES.....	162	12.7.2	Opklodsning til vinteren.....	191
10.5.3	Køleskabsdørens lås.....	165	12.7.3	Ibrugtagning af køretøjet efter en midlertidig opklodsning eller efter vinterstilstanden.....	192
11	Sanitære faciliteter.....	167	13	Vedligeholdelse.....	193
11.1	Vandforsyning, generelt.....	167	13.1	Officielle inspektioner.....	193
11.2	Vandanlæg.....	168	13.2	Eftersynsarbejder	193
11.2.1	Vandtank	168	13.3	Vedligeholdelsesarbejder.....	194
11.2.2	Ekstra vandtank (ekstraudstyr).....	168	13.4	Døre	194
11.2.3	Drikkevands-påfyldningsstuds med dæksel	169	13.5	Opholdsrummets batteri.....	194
11.2.4	Påfyldning af vandanlæg.....	170	13.6	Emhætte.....	194
11.2.5	Påfyldning af vand.....	171	13.7	Varmtvandsvarmeovn Alde	194
11.2.6	Lukning/åbning af overløbet.....	171	13.7.1	Kontrol af væskenniveauet.....	195
11.2.7	Aftapning af vand (drejehåndtag med overløb).....	172	13.7.2	Påfyldning af varmemedium.....	195
11.2.8	Tømning af vandanlægget.....	172	13.7.3	Udluftning af varmeanlægget	196
11.3	Spildevandsanlæg	174	13.7.4	Udluftningsventilernes placering	196
11.3.1	Aftapning af spildevand	174	13.8	Udskiftning af glødepærer, udvendig	197
11.3.2	Varmeovn til spildevandstank og spildevandsforbindelser (ekstraudstyr)	175	13.8.1	Lys front	197
11.4	Toiletrum.....	176	13.8.2	Lys bag.....	198
11.5	Toilet.....	177	13.8.3	Sidelys.....	198
11.5.1	Toilet forberedes	177	13.8.4	Glødepære-typer til udvendigt lys.....	199
11.5.2	Drejeligt toilet	178	13.9	Udskiftning af glødepærer, indvendig	199
11.5.3	Tøm toilettanken.....	179	13.9.1	Halogenloftslampe	200
12	Pleje	181	13.9.2	Indbyggede lamper med LED	200
12.1	Udvendig pleje	181	13.9.3	Klædeskabslampe.....	201
12.1.1	Generelt	181	13.9.4	Påbygget lampe.....	201
12.1.2	Vask med højtryksrensere	181	13.10	AL-KO-bagakslen.....	202
12.1.3	Vaskning af køretøjet.....	182	13.11	Reservedele.....	202
12.1.4	Vinduesruder af acrylglas.....	182	13.12	Typeskilt.....	203
12.1.5	Indgangstrin.....	183	13.13	Klæbemærkat med advarsel og klæbemærkat med henvisning.....	204
12.1.6	Luftaffjedring.....	183	14	Hjul og dæk.....	205
12.2	Indvendig pleje.....	183	14.1	Generelt	205
12.2.1	Kradsefast overflade (køkken- og bordplade) (ekstraudstyr)	184	14.2	Valg af dæk.....	206
12.3	Vandanlæg.....	185	14.3	Betegnelser på dækket	207
12.3.1	Rengøring af vandtanken	185	14.4	Omgang med dæk	207
12.3.2	Rengøring af vandrør.....	186	14.5	Skift af hjul	207
12.3.3	Desinfektion af vandanlægget.....	186	14.5.1	Generelle henvisninger	207
12.3.4	Rengøring af spildevandstank.....	187	14.5.2	Tilspændingsmoment.....	208
12.4	Emhætte	187	14.5.3	Hjulsift	209
12.5	Klimaanlæg.....	187	14.6	Reservehjulholder under køretøjet (ekstraudstyr)	210
12.5.1	Truma.....	187	14.6.1	Reservehjulholder under køretøjet (ophæng).....	210
12.5.2	Telair	188	14.7	Dæktryk	211

Indholdsfortegnelse

15	Fejlsøgning.....213	16	Ekstraudstyr225
15.1	Bremseanlæg..... 213	16.1	Ekstraudstyrets vægt..... 225
15.2	Luftaffjedring 213	17	Tekniske data227
15.3	Elektrisk anlæg..... 214	17.1	Oversigt grundplaner..... 227
15.4	Gas anlæg 216	17.2	Længdemåltabel/sovepladser 227
15.5	Varmeovn/vandvarmer 217	18	Nyttige tips229
15.5.1	Varmeovn/vandvarmer Alde..... 217	18.1	Trafikbestemmelser i udlandet 229
15.6	Klimaanlæg..... 218	18.2	Hjælp på Europas veje..... 229
15.6.1	Truma..... 218	18.3	Gasforsyning i europæiske stater 230
15.6.2	Telair..... 219	18.4	Bestemmelser om vejafgift i europæiske stater 230
15.7	Komfur..... 219	18.5	Tips til sikker overnatning undervejs 231
15.7.1	Gasapparat/gasbageovn 219	18.6	Tips for vintercampister 231
15.7.2	Emhætte..... 219	18.7	Rejsechecklister 232
15.7.3	Mikrobølgeovn..... 220	19	Inspektionsskema235
15.8	Køleskab 220		
15.8.1	Generelt 220		
15.8.2	Dometic MES/AES 221		
15.9	Vandforsyning 222		
15.10	Karosseri 224		

Læs denne betjeningsvejledning helt igennem før den første start!

Medbring altid betjeningsvejledningen i køretøjet. Informér også andre brugere om alle sikkerhedsbestemmelserne.



▶ Ved ignorering af dette symbol kan det føre til fare for personer.



▷ Ved ignorering af dette symbol kan det føre til skader i eller på vognen.



▷ Dette symbol henviser til anbefalinger eller specielle informationer.



▷ Dette symbol henviser til en miljørigtig handlemåde.

Denne betjeningsvejledning indeholder afsnit, hvor der er beskrevet modelrelateret udstyr eller ekstraudstyr. Disse afsnit er markeret på en særlig måde. Det er muligt, at Deres køretøj ikke er udstyret med dette ekstraudstyr. Udstyret i Deres køretøj kan derfor afvige ved nogle illustrationer og beskrivelser.

På den anden side kan Deres køretøj være udstyret med yderligere ekstraudstyr, som ikke er beskrevet i denne betjeningsvejledning.

Ekstraudstyr er beskrevet, når der er brug for en forklaring til det.

Læg mærke til de separat vedlagte betjeningsvejledninger.



▷ Angivelserne "til højre", "til venstre", "foran", "bagi" refererer altid til køretøjet set i køreretningen.

▷ Alle mål og vægtangivelser er cirka-angivelser.

Hvis henvisningerne i denne betjeningsvejledning ikke overholdes, og der derfor opstår en skade på køretøjet, kan der ikke gøres garantikrav.

Vores køretøjer videreudvikles permanent. Vi beder Dem derfor om at have forståelse for, at vi forbeholder os ret til ændringer i form, udstyr og teknik. Ud fra indholdet i denne betjeningsvejledning kan der ikke af denne grund afledes krav over for producenten. Her er det udstyr beskrevet, som var kendt og indført på trykningstidspunktet.

Genoptryk, oversættelse og mangfoldiggørelse, også i uddrag, er ikke tilladt uden en skriftlig tilladelse fra producenten.

1.1 Generelt

Køretøjet er bygget ifølge den nyeste tekniske udvikling og de anerkendte sikkerhedstekniske regler. Alligevel kan personer komme til skade eller køretøjet blive beskadiget, hvis sikkerhedshenvisningerne i denne betjeningsvejledning ikke overholdes.

Køretøjet skal udstyres med det lovpligtige udstyr (f.eks. forbindskasse, advarselsvest, advarselstrekant osv.) før første ibrugtagning. På rejser i udlandet gælder de tilsvarende forskrifter.

Anvend kun køretøjet i teknisk fejlfri tilstand. Overhold betjeningsvejledningen.

Lad straks fagpersonale afhjælpe fejl, der kan reducere sikkerheden for personer eller køretøj. Ved driftsforstyrrelser skal brugeren være opmærksom på pligten til at begrænse skaden for at forhindre yderligere skader.

Lad kun køretøjets bremseanlæg og gasanlæg kontrollere og reparere af et autoriseret værksted.

Ændringer på karosseriet må kun udføres med en tilladelse fra producenten.

Køretøjet er udelukkende beregnet til transport af personer. Bagage og tilbehør må kun medtages op til den maksimalt tilladte totalvægt.

Overhold de af producenten fastsatte kontrol- og eftersynsintervaller.

1.2 Miljøhenvisninger



- ▷ Forstyr ikke naturens ro, og hold naturen ren.
- ▷ Principielt gælder: Spildevand af enhver slags og husholdningsaffald hører ikke hjemme i kloaknedløbsbrønde i vejen eller i den frie natur.
- ▷ Opsaml kun spildevand i spildevandstanken eller i nødstilfælde i andre beholdere, der er egnet til det.
- ▷ Tøm kun spildevandstanken og toilet-kassetten eller toilettanken på specielt hertil bestemte affaldsdepoter på campingpladser eller parkeringspladser. Overhold under ophold i byer og kommuner henvisningerne på parkeringspladserne, eller spørg om affaldsdepoter.
- ▷ Tøm spildevandstanken så ofte som muligt, selvom den ikke er fyldt helt op (hygiejne).
- ▷ Skyl efter mulighed hhv. spildevandstanken og afløbsforbindelsen med friskvand ved enhver tømning.
- ▷ Lad aldrig toilet-kassetten eller toilettanken blive for fuld. Når niveauindikatoren lyser, bør toilet-kassetten eller toilettanken omgående tømmes.
- ▷ Husholdningsaffald skal også på rejser sorteres i glas, blikdåser, plast og vådt affald. Spørg om bortskaffelsesmulighederne i den kommune, hvor De opholder Dem. Husholdningsaffald må ikke smides i affaldsbeholdere på parkeringspladser.
- ▷ Tøm affaldsbeholdere hyppigt i containerne, der er beregnet dertil. Dermed undgås det, at der samler sig problematisk affald og dårlig lugt i køretøjet.



- ▷ Lad ikke køretøjsmotoren køre unødvendigt, mens køretøjet står stille. En kold motor afgiver særlig mange giftige stoffer i tomgang. Motorens driftstemperatur opnås hurtigst, når der køres.
- ▷ Anvend et miljøvenligt og biologisk godt nedbrydeligt WC-kemikalie i en minimal dosering til toilettet.
- ▷ Benyt under længere ophold i byer og kommuner parkeringspladser, der specielt er beregnet til autocampere. Spørg i den pågældende by eller kommune om parkeringsmuligheder.
- ▷ Sørg altid for, at pladsen er ren, når De forlader den.

2.1 Bürstner - Reklamationsret



1. BÜRSTNER GmbH & Co. KG, Weststraße 33, 77694 Kehl (producent) garanterer en tæthedssikring på 10 år, men maksimal til en samlet kørsel på 120.000 km, på de køretøjer, som de har fremstillet siden MJ 2019, at følgende oplyste bestanddele på campingvognen/autocamperen er tætnet på en sådan måde, at der ikke trænger fugtighed udefra ind i det indvendige rum under en normal og ikke erhvervsmæssig brug.

Ydre sammenføjninger:

- Tag/sidevæg
- Tag/bagvæg
- Tag/førerhus
- Vægge/undervogn
- Chassis/undervogn

Ydre tætningssammenføjninger mellem monteringsdele og udskæringer i karosseriet:

- Døre
- Vinduer
- Service- og garageklap
- Tagluger
- Vandpåfyldningsanordninger
- Elektroforsyningsklap

Dokumentation for, at der foreligger et reklamationstilfælde på køretøjet, er ejers ansvar.

2. Hvis der forekommer et reklamationstilfælde på grund af en utæthed (sml. ciffer 1) er producent inden for rammerne af disse reklamationsbetingelser kun forpligtet til at udbedre de pågældende køretøjsdele ved gratis istandsættelse eller ved udskiftning af delene, som det handler om, alt efter hvad producenten mener er nødvendigt for at udbedre utætheden. Det nødvendige arbejde gennemføres af producenten eller en forhandler, som er autoriseret af denne, i henhold til producentens retningslinjer. Hvis der opstår ekstra omkostninger ved udbedring af utætheden på grund af monterede dele eller øvrige forandringer i køretøjet i forhold til den originale tilstand, overtages disse af ejer. Omkostningerne for reklamationsarbejdet, som hverken er udført af producent eller en forhandler, som er autoriseret af denne, kan ikke godtgøres, uafhængigt af om der foreligger et reklamationstilfælde. Yderligere krav, især efterleveringer, tilbagetræden fra købsaftale, reduktion eller skadeserstatning (også ved følgeskader) ejer på erstatning af middelbare eller umiddelbare materielle eller immaterielle følgeskader kan ejer ikke kræve fra producenten ud fra denne reklamationsret. Helt udelukket er f.eks. krav på erstatning af transport- eller kørselsomkostninger, bugseringsomkostninger, tjenestetab eller bortfald af feriedage samt erstatning for ekstra udgifter. Ejers lovmæssige rettigheder overfor sælgeren forbliver uberørte af denne reklamationsret. Ejers lovmæssige reklamationsrettigheder overfor sælgeren består uafhængigt af krav ud fra denne reklamationsret.

3. Reklamationsretten begynder afhængigt af, hvilken hændelse sker først, på datoen for første registrering eller overdragelse af køretøjet til den første køber, men senest et år efter første levering af køretøjet til forhandleren.
Det gælder for køretøjets brugstid, men, afhængigt af hvilken hændelse sker først, ikke længere end 10 år og op til maksimalt antal kilometer på 120.000 km. Hvis køretøjet skifter ejer, påvirkes reklambetingelserne ikke. Reklamationsretten udløber, hvis årseftersynene, der kræves i henhold til afsnit 4, ikke gennemføres. Gennemførelse af reklambeskrivelsesarbejde forlænger ikke reklambeskrivelsesrettens løbetid. Den begynder ikke forfra.
4. Forudsætning for at gøre et reklambeskrivelsesret gældende er, at køretøjet årligt bringes til tæthedskontrol hos en autoriseret BÜRSTNER-forhandler. Eftersynet skal foretages inden for 11 måneder og senest 13 måneder efter reklambeskrivelsesrettens løbetid begynder (sml. ciffer 3). Omkostningerne for gennemførelse af en tæthedskontrol overtages af ejer. Krav fra ejer under denne reklambeskrivelsesret kan kun stilles, hvis årseftersynet udført korrekt af en autoriseret BÜRSTNER-forhandler kan påvises. Hertil hører eftersynsdokumentation udfyldt af BÜRSTNER-forhandleren. Ejer skal bevise eftersynsdokumentationen af en regelmæssig gennemførelse af en tæthedskontrol.
5. Hvis der forekommer utætheder eller fugtighed, der peger på utæthed, skal ejer inden for 15 dage meddele dette skriftligt til en autoriseret BÜRSTNER-forhandler. Denne viden er lig med grov uagtsomhed og uagtsom uvidenhed. Afgørende for overholdelse af 15-dags fristen er BÜRSTNER-forhandlerens modtagelse af meddelelsen. Meddelelsen skal ledsages af reklambeskrivelsesbeviset/servicebogen. Hvis utætheden ikke rapporteres i tide og på rigtig måde, er der ingen krav i henhold til denne reklambeskrivelsesret.
6. Nødvendighed og art og omfang af udbedring af utætheder er udelukkende efter producentens hhv. deres autoriserede værksteds skøn.
7. Reklambeskrivelse er udelukket ved:
 - Naturkatastrofer (f.eks. højvande, hagl, osv.) og dyreskader af enhver slags
 - Skader ifølge af en ulykke
 - Utætheder på grund af ombygninger hhv. tilbygninger på køretøjet, som ikke er gennemført af en BÜRSTNER-forhandler.
 - Utætheder på grund af ikke korrekt reparerede skader, som ikke er udført af en BÜRSTNER-forhandler.
 - Skader udvendigt på køretøjet, som findes under eftersyn, som ikke straks er udbedret af ejer.
 - Aluminiums korrosion, som ikke er grundet en utæthed.
 - Hvis køretøjet forandres og der opstår et reklambeskrivelsestilfælde som følge af anvendelse af reservedele, som ikke er autoriseret af BÜRSTNER.
 - Kondensvand på grund af manglende udluftning
 - Ukorrekt håndtering og brug af køretøjet, som ikke er i overensstemmelse med aftalen

- Skader på grund af forkert anvendelse af pleje- hhv. rengøringsmidler (se også henvisninger under pleje i betjeningsvejledningen)
 - Skader på grund af manglende overholdelse af betjeningsvejledningen samt producentens reparations- og vedligeholdelsesanvisninger
 - Alle øvrige skader, som ikke er grundet producenten eller en af dennes forhandlere.
8. Der opkræves et beløb for tæthedseftersynet. Ejer betaler udgifterne i forbindelse med eftersynet (sml. ciffer 4).
9. Som værneting er Kehl, så vidt lovligt, aftalt. Kehl er opfyldelsessted for samtlige krav ud fra denne reklamationsret. Ud fra denne reklamationsret finder udelukkende Forbundsrepublikken Tysklands lovgivning anvendelse. Dette gælder uanset ejers adresse eller erhvervsadresse.

2.2 Dokumentation for tæthedskontrol

Bevisførelse



- ▷ De årlige tæthedskontroller er en forudsætning for tæthedsgaranti på beboelsedelen.

Eftersynsdokumentationen skal udfyldes af din specialforhandler efter hver succesfuld kontrol, der er indtastet i online-systemet og udskrevet til dig.

2.2.1 Vognens data

Efterfølgende eftersynsdokumentation gælder udelukkende for køretøjet:

Specifikation	Registrering
Model, type	
Stel-nr.	
Nøgle-nr.	
Registreret første gang/leveringsdato	
Købt ved firmaet	

2.2.2 Tæthedskontrol (dokumentation)

12 måneder _____	
Bürstner-forhandlerens stempel	
Dato	Underskrift

24 måneder _____	
Bürstner-forhandlerens stempel	
Dato	Underskrift

36 måneder _____	
Bürstner-forhandlerens stempel	
Dato	Underskrift

48 måneder _____	
Bürstner-forhandlerens stempel	
Dato	Underskrift

60 måneder _____	
Bürstner-forhandlerens stempel	
Dato	Underskrift

72 måneder _____	
Bürstner-forhandlerens stempel	
Dato	Underskrift

84 måneder _____	
Bürstner-forhandlerens stempel	
Dato	Underskrift

96 måneder _____	
Bürstner-forhandlerens stempel	
Dato	Underskrift

108 måneder _____	
Bürstner-forhandlerens stempel	
Dato	Underskrift

Status: August 2018

Kapiteloversigt

I dette kapitel finder De vigtige sikkerhedshenvisninger. Sikkerhedshenvisningerne bruges til at beskytte personer og materielle værdier.

3.1 Brandsikring

3.1.1 Undgåelse af brandfarer



- ▶ Lad aldrig børn være alene i køretøjet.
- ▶ Hold brændbare materialer bort fra varme- og kogeapparater.
- ▶ Halogenlamper kan blive meget varme. Når lampen er tændt, skal sikkerhedsafstanden til brændbare genstande altid være på 30 cm. Brandfare!
- ▶ Benyt aldrig transportable varme- eller kogeapparater.
- ▶ Kun autoriseret fagpersonale må ændre det elektriske anlæg, gasanlægget eller de indbyggede apparater.

3.1.2 Bekæmpelse af brand



- ▶ Medtag altid en tørpulver-ildslukker i køretøjet. Ildslukkeren skal være godkendt, kontrolleret og klar til brug.
- ▶ Lad autoriseret fagpersonale regelmæssigt kontrollere ildslukkeren. Læg mærke til kontroldatoen.
- ▶ Alt efter udstyret er ildslukkeren ikke indeholdt i leveringsomfanget.
- ▶ Hav altid et brandtæppe parat i nærheden af komfuret.

3.1.3 Ved brand



- ▶ Evakuer alle passagerer.
- ▶ Sluk for den elektriske forsyning, og adskil den fra nettet.
- ▶ Luk hovedafspærringsventilen på gasflasken.
- ▶ Slå alarm, og ring til brandvæsenet.
- ▶ Bekæmp branden, hvis dette er muligt uden risiko.



- ▷ Informér Dem om, hvor nødudstigningerne er placeret, og hvordan de skal betjenes.
- ▷ Hold flugtveje frie.
- ▷ Overhold ildslukkerens brugsanvisning.

3.2 Generelt



- ▶ Ilten i bilens interiør forbruges ved åndedrættet og anvendelsen af gasdrevne indbygningsapparater. Derfor skal den brugte luft konstant udskiftes. Af den grund er der indbygget mekaniske ventilationsanordninger (f.eks. tagluger med mekaniske ventilationsanordninger, runde tagventilationer eller gulvluger) i køretøjet. Mekaniske ventilationsanordninger må aldrig dækkes til hverken indefra eller udefra, f.eks. med en vintermåtte. Hold mekaniske ventilationsanordninger fri for sne og løv. Der er fare for at blive kvalt på grund af det øgede CO₂-indhold.
- ▶ Magasiner og baggarager må ikke anvendes som soveplads eller som opholdssted for personer eller dyr. Disse rum er ikke tvangsventileret. Der er fare for kvælning på grund af iltmangel og returluft fra varmeovnen.
- ▶ Vær opmærksom på dørenes gennemgangshøjde.



- ▷ For de indbyggede apparater (varmeovn, komfur, køleskab osv.) samt for basiskøretøjet (motor, bremses osv.) er de pågældende driftsvejledninger og betjeningsvejledninger bestemmende. De skal ubetinget overholdes.
- ▷ Hvis der monteres tilbehør eller ekstraudstyr, kan køretøjets dimensioner, vægt og køreegenskaber ændres. Det monterede udstyr skal til dels registreres i indregistreringsattesten.
- ▷ Anvend kun fælge og dæk, som er godkendt til køretøjet. Angivelser om størrelsen på de godkendte fælge og dæk fremgår af indregistreringsattesten eller kan oplyses hos de autoriserede forhandlere og serviceafdelinger.
- ▷ Træk håndbremsen når køretøjet parkeres.
- ▷ Hvis køretøjets teknisk tilladte totalvægt er på mere end 4 t, skal der ved parkering på stigninger eller skråninger anvendes underlagskiler. Underlagskilerne er som standard vedlagt ved køretøjer over 4 t totalvægt.



- ▷ Luk alle døre, udvendige klapper og vinduer, før De forlader køretøjet.
- ▷ Medbring altid retligt foreskrevet udstyr (f.eks. forbindskasse, advarselsvest, advarselstrekant osv.). På rejser i udlandet gælder de tilsvarende forskrifter i de lande, der besøges.
- ▷ Køretøjet må kun bruges i den offentlige vejtrafik, hvis køretøjets fører er i besiddelse af gyldigt kørekort for den pågældende køretøjsklasse.
- ▷ Når køretøjet sælges, skal De give alle betjeningsvejledningerne til køretøjet og de indbyggede apparater videre til den nye ejer.

3.3 Trafiksikkerhed



- ▶ Før der køres, skal det kontrolleres, at signal- og belysningsanordningerne, styringen og bremserne fungerer.
- ▶ Lad bremseanlæg og gasanlæg kontrollere af et autoriseret værksted efter en længere opklodsning (ca. 10 måneder).
- ▶ Kontrollér, før der køres, og også efter korte pauser, om indgangstrinet er kørt helt ind.
- ▶ Før der køres, skal gardinerne på forruden, på førervinduet og på passagervinduet åbnes og sikres.
- ▶ Fladskærmen og skærmholderen skal drejes tilbage til grundpositionen og sikres, før der køres. Hvis skærmholderen er indbygget i et tv-skab: Luk tv-skabet.
- ▶ Tag i givet fald afdækningen til køkkenvasken af (hvis den findes), før der køres, og anbring den sikkert i køkkenblokken eller i klædeskabet.
- ▶ Alle bevægelige dele og løse genstande skal sikres forsvarligt, inden du kører.
- ▶ Lås indstillelige borde, før der køres.
- ▶ Før der køres, skal alle sæder, der kan drejes, drejes i kørselsretningen og låses. Under kørslen skal sæderne, der kan drejes, forblive låst i kørselsretningen.
- ▶ Det er forbudt at opholde sig i alkoven under kørslen.
- ▶ Personer må kun opholde sig på de tilladte siddepladser under kørslen (se kapitel 5). Det tilladte antal siddepladser står i indregistreringsattesten.
- ▶ På siddepladser gælder selepligt.
- ▶ Før der køres, skal sikkerhedsselerne spændes og forblive spændt under kørslen.
- ▶ Børn under 13 år, der er mindre end 150 cm, skal sikres under kørslen med et egnet og officielt godkendt børnefastholdesystem.
- ▶ Anbring kun børnefastholdesystemer på de pågældende siddepladser. Vi anbefaler at placere børnefastholdesystemer på den anden sæderække.
- ▶ Anvend **aldrig** bagudvendte børnefastholdesystemer på et sæde med **aktiveret frontairbag**. Det kan medføre **døden** eller **alvorlige kvæstelser** hos børn.
- ▶ Ved basiskøretøjet drejer det sig om et erhvervskøretøj (lille lastbil). Omstil måden at køre på i overensstemmelse hermed.
- ▶ Vær ved underføringer, tunneler eller lignende opmærksom på køretøjets totalhøjde (også tagbagage).
- ▶ Om vinteren skal taget være fri for sne og is, før der køres.
- ▶ Kontrollér campingvognens dæktryk regelmæssigt, før der køres, eller med et mellemrum på to uger. Et forkert dæktryk forårsager en for stor slitage og kan føre til beskadigelse af dækkene eller endda til at dækkene eksploderer. Derved kan man miste herredømmet over køretøjet (se afsnit 14.7).
- ▶ Anvend ikke varmeovnen på tankstationer. Eksplosionsfare!
- ▶ Anvend ikke varmeovnen i lukkede rum. Fare for kvælning!



- ▷ Fordel bagagen i køretøjet jævnt, før der køres (se kapitel 4).
- ▷ Vær opmærksom på køretøjets teknisk tilladte totalvægt og den tilladte akselbelastning, når autocamperen læsses, og ved pauser, hvor der f.eks. læsses bagage eller fødevarer på (se indregistreringsattesten).
- ▷ Luk indvendige døre, foranderlige skillevægge, skuffer og klapper, før der køres. I givet fald skal de sikres. Køleskabsdørsikringen skal gå i indgreb.
- ▷ Luk vinduerne og taglugerne, før der køres.
- ▷ Luk alle udvendige klapper, og aflås klaplåsene, før der køres.
- ▷ Fjern de eksterne støtteben, før der køres, og køр de støtteben ind, der er monteret på køretøjet.
- ▷ Før der køres, skal antennen anbringes i parkeringsposition.
- ▷ Efterspænd hjulboltene/hjilmøtrikke på den første tur og efter hvert skift af hjul efter 50 km. Kontrollér også senere med mellemrum, at de sidder fast. Tilspændingsmoment, se kapitel 14.
- ▷ Dækkene må ikke være mere end 6 år gamle, da materialet med tiden bliver sprødt (se kapitel 14).
- ▷ Dæk, hjulophæng og styring er udsat for en ekstra belastning, når der er monteret snekæder. Køр langsomt (maks. 50 km/h) med snekæder og kun på veje, der er helt dækket med sne. Køretøjet kan i modsat fald blive beskadiget.

3.4 Kørsel med anhænger



- ▶ Udvis forsigtighed, når en anhænger kobles til og fra. Fare for ulykker og for at komme til skade!
- ▶ Når der kobles til eller fra, må der ikke opholde sig personer mellem trækkøretøjet og anhængerens.

3.5 Gasanlæg

3.5.1 Generelle henvisninger



- ▶ Gasanlæggets bruger er ansvarlig for at der udføres regelmæssige kontroller, samt for at vedligeholdelsesintervallerne overholdes.
- ▶ Før der køres, når køretøjet forlades, eller når gasapparaterne ikke anvendes, skal alle gasafspærringsventiler og hovedafspærringsventilen på gasflasken lukkes.
- ▶ Når der tankes, samt på færges og i garagen, skal alle gasapparater være slukket (afhængigt af udstyret: varmeovn, komfur, bageovn, grill, køleskab). Eksplosionsfare!
- ▶ Gasapparater må ikke betjenes i aflukkede rum (f.eks. garagen). Fare for forgiftning og kvælning!
- ▶ Gasanlægget må kun vedligeholdes, repareres eller ændres af et autoriseret værksted.
- ▶ Lad gasanlægget kontrolleres af et autoriseret værksted i overensstemmelse med de nationale bestemmelser, inden det tages i brug. Det gælder også for ikke-indregistrerede køretøjer. Ved ændringer på gasanlægget skal gasanlægget straks kontrolleres af et autoriseret værksted.
- ▶ Gastrykregulatoren, gasslangerne og forbrændingsgasrørene skal også kontrolleres. Gastrykregulatoren og gasslangerne skal udskiftes inden for de nationalt fastlagte frister (senest efter 10 år). Køretøjets ejer er ansvarlig for foranstaltningen.
- ▶ Hvis gasanlægget er defekt (gaslugt, højt gasforbrug), er der eksplosionsfare! Luk straks hovedafspærringsventilen på gasflasken. Åbn vinduer og døre, og luft grundigt ud.
- ▶ Hvis gasanlægget er defekt: Undlad at ryge, bruge åben ild eller tænde for el-kontakter (lyskontakter osv.). Kontrollér med lækagesøg spray, at gasførende dele og ledninger er tætte. Brug ikke åben ild.
- ▶ Der må kun sluttes foreskrevne apparater til indvendige tilslutningsstudser. Der må ikke betjenes apparater uden for køretøjet, mens der er forbindelse til indvendige tilslutningsstudser.
- ▶ Sørg for en tilstrækkelig ventilation, før komfuret tages i brug. Åbn vinduet eller taglugen.
- ▶ Madlavning under kørslen er forbudt.
- ▶ Gasdrevne koge- og bageindretninger må ikke anvendes som varmeapparat.
- ▶ Hvis der er flere gasapparater, er det nødvendigt med en gasafspærringsventil for hvert gasapparat. Hvis enkelte gasapparater ikke anvendes, skal den pågældende gasafspærringsventil lukkes.
- ▶ Tændsikringerne skal lukke i løbet af et minut, efter at gasflammen er gået ud. Det kan høres ved, at der lyder et klik. Kontrollér funktionen af og til.
- ▶ De indbyggede gasapparater er udelukkende beregnet til en drift med propangas og butangas eller en blanding af begge gasser. Gastrykregulatoren samt alle indbyggede gasapparater er dimensioneret til et driftstryk på 30 mbar.



- ▶ Propangas er egnet til gasudvikling ned til -42 °C, butangas derimod kun ned til 0 °C. Ved lavere temperaturer er der ikke noget gastryk mere. Butangas er ikke egnet til anvendelse om vinteren.
- ▶ Gaskassen er på grund af sin funktion og konstruktion et rum, der åbent udadtil. Tildæk aldrig den seriemæssigt monterede mekaniske ventilationsanordning. Udstrømmende gas kan i modsat fald ikke ledes ud i det fri.
- ▶ Gaskassen må ikke anvendes som magasin.
- ▶ Sørg for at sikre gaskassen mod, at uvedkommende kan få adgang til den. Hertil skal adgangen lukkes.
- ▶ Hovedafspærringsventilen på gasflasken skal være tilgængelig.
- ▶ Tilslut kun gasapparater, der er dimensioneret til et gastryk på 30 mbar.
- ▶ Forbrændingsgasrøret skal være tæt og fast tilsluttet både til kogeapparatet og skorstenen. Forbrændingsgasrøret må ikke være beskadiget.
- ▶ Forbrændingsgasserne skal kunne strømme uhindret ud i det fri, og frisk luft skal kunne strømme uhindret ind. Derfor skal skorstene og indsugningsåbninger holdes rene og frie (f.eks. for sne og is). Der må der ikke ligge snevolde el. lignende på køretøjet.

3.5.2 Gasflasker



- ▶ Fulde eller tømte gasflasker må kun håndteres udenfor køretøjet med lukket hovedafspærringsventil og påsat beskyttelseshætte.
- ▶ Tag kun gasflasker med i gaskassen.
- ▶ Stil gasflasker lodret i gaskassen.
- ▶ Spænd gasflasker fast, så de ikke kan dreje sig og vælte.
- ▶ Gasslangen må ikke være udspændt, når den er sluttet til gasflasken.
- ▶ Når gasflaskerne ikke er tilsluttet til gasslangen, skal beskyttelseshætten altid sættes på.
- ▶ Luk hovedafspærringsventil på gasflasken, før gastrykregulatoren eller gasslangen tages af gasflasken.
- ▶ Alt efter tilslutning skrues gasslangen fra gasflasken manuelt eller med en egnet specialnøgle og igen på gasflasken. Forskrningen på gasflasken har som regel venstregevind. Stram **ikke** for fast.
- ▶ Brug udelukkende specielle gastrykregulatorer med sikkerhedsventil til anvendelse i køretøjer. Andre gastrykregulatorer er ikke tilladte og er ikke tilstrækkelige for den kraftige belastning.
- ▶ Benyt altid kun 11 kg- eller 5 kg-gasflasker. Campinggasflasker med indbygget kontraventil (blå flasker med maks. indhold på 2,5 hhv. 3 kg) må kun undtagelsesvis anvendes med en sikkerhedsventil.
- ▶ Til udvendige gasflasker skal der benyttes så korte slanger som muligt (maks. 150 cm).
- ▶ Spær aldrig ventilationsåbningerne i gulvet under gasflaskerne.

3.6 Elektrisk anlæg



- ▶ Arbejde på det elektriske anlæg må kun udføres af fagpersonale.
- ▶ Sluk for alle apparater og lamper, klem batteriet fra og skil køretøjet fra nettet, inden der udføres arbejde ved det elektriske anlæg.
- ▶ Anvend kun originale sikringer med de angivne værdier.
- ▶ Udskift kun defekte sikringer, når fejlårsagen er kendt og afhjulpet.
- ▶ Der må aldrig kobles uden om sikringerne, og de må ikke repareres.

3.7 Vandanlæg



- ▶ Stående vand i vandtanken eller i vandrørerne bliver efter relativ kort tid udrikkeligt. Derfor skal vandrørerne og vandtanken rengøres grundigt inden hver brug af køretøjet. Hver gang køretøjet har været brugt, skal vandtanken og vandrørerne tømmes fuldstændigt.
- ▶ Hvis vandanlægget er ude af brug længere end en uge, skal det desinficeres, inden køretøjet bruges (se kapitel 12).



- ▷ Hvis køretøjet ikke er i brug flere dage eller ikke opvarmes ved frostfare, skal hele vandanlægget tømmes. Kontroller, at vandpumpen er slukket på panelet. Ellers kører vandpumpen varm og kan beskadiges. Lad vandhanerne være åbne i midterstilling. Lad sikkerheds-/udløbsventilen (hvis en sådan findes) og alle aftapningshaner være åbne. På den måde kan frostskafer på indbyggede apparater, frostskafer på køretøjet og aflejringer i vandførende dele undgås.

Kapiteloversigt

I dette kapitel finder De vigtige informationer om, hvad De skal være opmærksom på, og hvilke arbejder De skal udføre, før der køres.

I slutningen af kapitlet finder De en checkliste, hvor de vigtigste punkter er sammenfattet endnu en gang.

4.1 Nøgler

Sammen med Deres køretøj får De følgende nøgler:

To nøgler til

- Tændingslåsen
- Fører- og passagerdøren
- Benzintanken

To nøgler til

- Karosseriets indgangsdør
- Drikkevands-påfyldningsstuds
- De udvendige klapper

Opbevar altid en reservenøgle uden for køretøjet. Noter det pågældende nøglenummer. Ved tab kan vores autoriserede forhandlere og værksteder hjælpe Dem videre.

4.2 Indregistrering

Køretøjet skal indregistreres. Overhold de nationale bestemmelser for indregistreringen.

Vær opmærksom på, at nogle lande ud over EU-nummerpladen kræver et separat nationalitetskendetegn.

4.3 Pålæsning



- ▶ Overlæsningen af køretøjet og et forkert dæktryk kan resultere i, at dækkene eksploderer. Derved kan man miste herredømmet over køretøjet (se afsnit 14.7).
- ▶ I indregistreringsattesten er den teknisk tilladte totalvægt hhv. masse inklusive ekstraudstyr fra fabrikken (faktisk masse) angivet, dog ikke vægt af det læssede køretøj (se afsnit 4.3.1). Af hensyn til Deres egen sikkerhed anbefaler vi at veje det læssede køretøj (med alle genstande, der tages med i køretøjet på rejsen, og alle personer) på en offentlig vægt, før der køres.
- ▶ Tilpas hastigheden til nyttelasten. Bremsesejlen forlænges ved høj nyttelast.



- ▷ Overskrid ikke den teknisk tilladte totalmasse (tilladte totalvægt) og de maksimale akselbelastninger, der er angivet i indregistreringsattesten, ved pålæsningen.
- ▷ Monteret tilbehør og ekstraudstyr reducerer nyttelasten.

Vær ved læsningen opmærksom på, at nyttelastens tyngdepunkt er direkte over køretøjets gulv. I modsat fald kan køretøjets køreegenskaber ændre sig.

Maks. tilladte bæreevner

Betegnelse	Belastning (kg)
Alkoveseng	200
Tagbagage	200
Baggarage og bagopbevaringsrum	200
Cykelholder 2er	60
3er	60
Cykelholder elcykel	100
Bagagebærer (AL-KO)	150

4.3.1 Definitioner



- ▷ Inden for teknikken har begrebet "masse" imidlertid afløst begrebet "vægt". Men i almindelig sprogbrug er begrebet "vægt" stadig mere almindeligt. Af hensyn til en bedre forståelse anvendes begrebet "masse" derfor kun i faste formuleringer i de følgende afsnit.

Teknisk tilladte totalvægt i lastet tilstand

Den teknisk tilladte totalvægt i læsset tilstand er vægten, som et køretøj aldrig må overskride.

Den teknisk tilladte totalvægt i læsset tilstand er sammensat af **den faktiske masse og nyttelasten**.

Den teknisk tilladte totalvægt i lastet tilstand (tilladt totalmasse) angives af producenten i indregistreringsattesten.

Faktisk masse

Den faktiske masse består af massen i køreklar tilstand og vægten af ekstraudstyr fra fabrikken.

Vægt i køreklar tilstand

Vægten i køreklar tilstand er det køreklare standardkøretøjs vægt (uden ekstraudstyr fra fabrikken).

Vægten i køreklar tilstand består af:

- Egenvægt (vægten af det tomme køretøj) med standardudstyret, der er monteret af fabrikken (uden ekstraudstyr fra fabrikken)
- Førers vægt
- Grundudstyrets vægt

Til egenvægten hører de påfyldte smøremidler som olie og kølevæske, bilværktøjet og en 90 % fyldt benzintank.

Førers vægt beregnes altid med 75 kg uafhængigt af, hvor meget føreren faktisk vejer.

Grundudstyret omfatter alle udstyrsgenstande og væsker, der er nødvendige for sikker og korrekt anvendelse af køretøjet. Grundudstyrets vægt indeholder:

- Et fyldt friskvandssystem
- En 90 % fyldt gasflaske
- Et fyldt varmesystem
- Forsyningsledningerne for 230 V-forsyningen
- Et fyldt toiletskyllesystem
- Monteringssættet for et ekstra batteri, hvis et ekstra batteri er muligt

Spildevandstanken og toilettanken er tomme.

Eksempel på beregning af grundudstyret

Vandtank i køretilstand med 100 l (overløb åben)	100 kg
Aluminiumgasflaske	+ 11,5 kg
Vandvarmer med 20 l	+ 20 kg
230 V-forsyningsledning	+ 4 kg
Sum	= 135,5 kg

Massen i køreklar tilstand og den faktiske masse angives i indregistreringstesten (f.eks. 2900/2950 kg).

Pålæsning

Den tilladte ekstravægt består af:

- Konventionel belastning
- Ekstraudstyr
- Personlige ejendele



▷ Pålæsningen af køretøjet kan forøges ved at reducere den faktiske masse. Det er f.eks. tilladt at tømme væskebeholdere og at tage gasflaskerne ud.

Forklaringer til nyttelastens enkelte bestanddele findes i nedenstående tekst.

Konventionel belastning

Den konventionelle belastning er vægten, som producenten har påregnet til passagererne.

Konventionel belastning betyder: For hver siddeplads, som producenten har påregnet, beregnes 75 kg uafhængigt af, hvor meget passagererne faktisk vejer. Førerpladsen er allerede indeholdt i vægten i køreklar tilstand og må **ikke** medregnes.

Antallet af siddepladser angives af producenten i indregistreringstesten.

Ekstraudstyr

Til ekstraudstyr hører tilbehør og specialudstyr. Eksempler på ekstraudstyr er:

- Anhængerkobling
- Markise
- Cykel- eller motorcykelholder
- Satellitanlæg
- Mikrobølgeovn

Vægten af det forskellige ekstraudstyr er angivet i kapitel 16 eller kan oplyses af producenten.

Personlige ejendele De personlige ejendele omfatter alle genstande, der medbringes i køretøjet, og som ikke er indeholdt i den konventionelle belastning og ekstraudstyret. Til personlige ejendele hører f.eks.:

- Fødevarer
- Bestik
- Fjernsyn
- Radio
- Tøj
- Sengetøj
- Legetøj
- Bøger
- Toiletartikler

Derudover hører følgende til personlige ejendele uafhængigt af, hvor de er anbragt:

- Dyr
- Cykler
- Både
- Surfbrætter
- Sportsudstyr

Til de personlige ejendele skal producenten efter gældende bestemmelser mindst påregne en vægt, som beregnes ud fra følgende formel:

Formel Minimumvægt M (kg) = $10 \times N + 10 \times L$

Forklaring N = Maks. antal personer inkl. fører iht. producentens informationer
 L = Køretøjets totallængde i meter

4.3.2 Beregning af ekstravægt



- ▶ Fabrikkens beregning af nyttelasten foretages til dels på basis af skønnet vægt. Den teknisk tilladte totalvægt i lastet tilstand må af sikkerhedsmæssige årsager under ingen omstændigheder overskrides.
- ▶ I indregistreringsattesten er den teknisk tilladte totalvægt hhv. masse inklusive ekstraudstyr fra fabrikken (faktisk masse) angivet, dog ikke vægt af det læssede køretøj (se afsnit 4.3.1). Af hensyn til Deres egen sikkerhed anbefaler vi at veje det læssede køretøj (med alle genstande, der tages med i køretøjet på rejsen, og alle personer) på en offentlig vægt, før der køres.

Nyttelasten (se afsnit 4.3.1) er vægtforskellen mellem

- den teknisk tilladte totalvægt i lastet tilstand og
- den faktiske masse.

Eksempel på beregning af nyttelast

	Vægt i kg, der skal påregnes	Beregning
Teknisk tilladt totalvægt iht. indregistreringsattesten	5000	
Faktisk masse inklusiv grundudstyr ifølge indregistreringsattest	- 4300	
Giver som tilladt nyttelast	700	

Beregningen af nyttelasten ud fra forskellen mellem den teknisk tilladte totalvægt i læsset tilstand og den faktiske masse, der er angivet af producenten, er dog kun en teoretisk værdi.

Kun hvis køretøjet vejes på en offentlig vægt med fyldte tanks (brændstof og vand), fyldte gasflasker og komplet ekstraudstyr, kan den faktiske nyttelast beregnes.

Gå i den forbindelse frem på følgende måde:

- Kør først kun køretøjets forhjul på vægten, og vej dem.
- Kør derefter køretøjets baghjul på vægten, og vej dem.

De enkelte værdier angiver de momentane akselbelastninger. De er vigtige for den rigtige læsning af køretøjet (se afsnit 4.3.3). Summen af værdierne giver køretøjets momentane vægt.

Forskellen mellem den teknisk tilladte totalvægt i læsse tilstand og køretøjets vejede vægt giver den faktiske nyttelast.

Herudfra kan det beregnes, hvilken vægt der bliver tilovers til personlige ejendele:

- Beregn vægten på personerne, der kører med, og træk værdien for den faktiske nyttelast fra.

Resultatet er vægten, som kan faktisk læsses med personlige ejendele.

4.3.3 Læs køretøjet rigtigt



- ▶ Overskrid af sikkerhedsmæssige årsager aldrig den teknisk tilladte totalvægt i læsset tilstand.
- ▶ Fordel lasten jævnt på den venstre og højre side af køretøjet.
- ▶ Fordel bagagen jævnt på begge aksler. Overhold akselbelastningerne, der er angivet i indregistreringsattesten. Vær derudover opmærksom på dækkenes tilladte bæreevne (se kapitel 14).
- ▶ Tunge laster bagved bagakslen kan aflaste forakslen på grund af løftestangeffekt ($\frac{1}{\sigma} \uparrow$). Det gælder især ved et langt overhæng, hvis der transporteres en motorcykel på holderen bagpå, eller hvis bagopbevaringsrummet er læsset tungt. Aflastningen af forakslen begrænser især ved køretøjer med forhjulstræk køreegenskaberne.
- ▶ Anbring alle genstande, så de ikke kan skride.
- ▶ Anbring tunge genstande (fortelt, konserver el.lign.) i nærheden af akslerne. Til opbevaring af tunge genstande egner sig især lavt liggende magasiner, hvis døre ikke kan åbnes i kørselsretningen.
- ▶ Stabl lettere genstande (tøj) i tagskabene.
- ▶ Læs kun cykler på cykelholderen (maks. 3 stk.).

Store opbevaringsrum som baggaragen giver plads til tunge genstande (f.eks. scooter). Bagakslens akselbelastning overskrides derved evt.

Men de enkelte aksler må under ingen omstændigheder overlæsses. Derfor er det vigtigt, i hvilken afstand lasten anbringes i forhold til akslerne.

For at fordele lasten korrekt skal der bruges en vægt, et målebånd, en lom-meregner og lidt tid.

Med to enkle formler kan det beregnes, hvordan lastens vægt påvirker akslerne:

Formler $A \times G : R = \text{Vægt på bagakslen}$
 $\text{Vægt på bagakslen} - G = \text{Vægt på forakslen}$

Forklaring A = Afstand mellem magasin og foraksel i cm
 G = Lastens vægt i magasinet i kg
 R = Køretøjets akselafstand (afstand mellem akslerne) i cm



▷ Mål afstandene uden for køretøjet vandret fra midten af forhjulet til midten af magasinet eller til midten af baghjulet.

Beregning af akselbelastning:

- Multiplicér afstanden mellem magasin og foraksel (A) med vægten for lasten i magasinet (G), og del resultatet med akselafstanden (R). Resultatet er vægten, som lasten i magasinet belaster bagakslen med. Notér denne vægt og magasinet.
- På næste trin trækkes vægten i magasinet (G) fra den netop beregnede vægt. Hvis resultatet er en **positiv** værdi (eksempel 1), betyder det, at forakslen **aflastes** med denne værdi. Hvis resultatet er en **negativ** værdi (eksempel 2), betyder det, at forakslen **belastes** med denne værdi. Notér også denne værdi.
- Beregn alle køretøjets magasiner på denne måde.
- På det sidste trin lægges alle vægte, der er beregnet for bagakslen, til bagakselbelastningen, og vægte, der er beregnet for forakslen, lægges til forakselbelastningen eller trækkes fra den. Hvordan bagakselbelastning og forakselbelastning beregnes, er beskrevet i afsnit 4.3.3.

Hvis den beregnede værdi overstiger den tilladte akselbelastning, skal lasten anbringes på en anden måde.

Hvis forakslen aflastes for kraftigt, forringes hjulenes kontakt med kørebanelen (traktion), især ved køretøjer med forhjulstræk. I dette tilfælde skal bagagen også anbringes på en anden måde.

Eksempel på en udregning

		Eksempel 1	Eksempel 2
Afstand til forakslen	A	(A1) 450 (cm)	(A2) 250 (cm)
Vægt i magasinet	G	× 100 (kg)	× 50 (kg)
Køretøjets akselafstand	R	÷ 325 (cm)	÷ 325 (cm)
Belastning på bagakslen (skal lægges til akselbelastningen)		138,5 (kg)	38,5 (kg)
Vægt i magasinet		- 100 (kg)	- 50 (kg)
Aflastning af forakslen (skal trækkes fra akselbelastningen)		38,5 (kg)	
Belastning af forakslen (skal lægges til akselbelastningen)			-11,5 (kg)

4.3.4 Baggarage/bagopbevaringsrum



- ▶ Magasiner og baggarager må ikke anvendes som soveplads eller som opholdssted for personer eller dyr. Disse rum er ikke tvangsventileret. Der er fare for kvælning på grund af iltmangel og returluft fra varmeovnen.
- ▶ Vær opmærksom på de tilladte akselbelastninger og den teknisk tilladte totalmasse, når baggaragen/bagopbevaringsrummet læsses.
- ▶ Den maks. tilladte belastning af baggaragen/bagopbevaringsrummet er på 200 kg. Overskrid ikke den tilladte bagakselbelastning.
- ▶ Bemærk: Hvis baggaragen eller (afhængigt af modellen) bagopbevaringsrummet **belastes** maksimalt, **aflastes** forakslen på grund af løfte-stangseffekten. Køreegenskaberne forringes.



- ▷ Afhængigt af køretøjets udstyr er der monteret fastsurringskinner med fastsurringsøjer i baggaragen hhv. bagopbevaringsrummet. Fastgør altid bagagen til fastsurringsøjerne. Anvend fastgørelsesselerne eller evt. fastsurringsnet til at fastgøre, men aldrig gummiexpandere.
- ▷ Kontrollér altid, at fastsurringsøjerne sidder fast i fastsurringskinnen, før bagagen surres fast. Hvis fastsurringsøjet ikke er fast forankret i fastsurringskinnen, kan bagagen skride og løsne sig ved kraftige styrebevægelser eller opbremsning.
- ▷ Fordel bagagen jævnt. For store punktbelastninger beskadiger gulvbelægningen.
- ▷ Hvis der er et udtræk i bagopbevaringsrummet: Kontrollér, at udtrækket er gået i hak.
- ▷ Anvend det holdesystem, som tilbydes af Deres forhandler, når cykler medbringes i baggaragen.

4.3.5 Dobbelt bund



- ▶ Vær opmærksom på de tilladte akselbelastninger og den teknisk tilladte totalmasse, når den dobbelte bund læsses.



- ▷ Fordel bagagen jævnt. For store punktblastninger beskadiger gulvbeklægningen.

4.3.6 Cykelholder (ekstraudstyr)



- ▶ Vær opmærksom på de tilladte akselbelastninger og den teknisk tilladte totalmasse, når cykelholderen læsses.
- ▶ Den totale bredde må ikke overstige 2,55 m. Indstil fastgørelserne til cyklerne i overensstemmelse hermed. Udragningen i siden og bagud skal markeret i henhold til de nationale forskrifter.
- ▶ Læs kun cykler på cykelholderen (maks. 3 stk.).
- ▶ Fastgør cykler med remmene, og kontrollér efter et par kilometer, at de sidder sikkert.
- ▶ Kontrollér fastgørelsen af cyklerne på cykelholderen efter de første 10 km og derefter ved hver pause.
- ▶ Anvend ikke cykelholderen som bagagebærer eller som stige.



- ▷ Cykelholder bruges kun til transport af cykler.
- ▷ Totalmassen, der er anført af producenten, må ikke overskrides.
- ▷ Nummerpladen og baglygterne må ikke tildækkes.
- ▷ Cykelholder maksimale bæreevne er på 60 kg.
- ▷ Vær opmærksom på tyngdepunktet, når cykelholderen læsses. Hvis der kun læsses **en** cykel på cykelholderen, skal cyklen placeres så tæt på køretøjets væg som muligt.
- ▷ Kørsel med udvippet cykelholder uden cykler er ikke tilladt.
- ▷ Kontrollér før hver kørsel:
 - Er cykelholderen uden cykler vippet korrekt ind?
 - Er cyklerne fastgjort sikkert på cykelholderen med cykelholderens seler?

Pålæsning af cykler på cykelholderen

Vær opmærksom på tyngdepunktet, når cykelholderen læsses. Cyklernes tyngdepunkt skal være meget tæt på køretøjets hækvæg. Læs altid cykelholderen indefra og ud.

Sådan læsses cykelholderen korrekt:

- Afhængigt af modellen vip cykelholderen ned eller træk den ud.
- Placér den tungeste cykel direkte op mod hækvæggen.
- Placér de lette cykler i midten eller på ydersiden af cykelholderen.
- Fastgør altid en cykels forhjul og baghjul med stropperne, der er anbragt på cykelholderen.
- Desuden skal den yderste cykel - alt efter cykelholdermodellen - fastgøres hhv. på holdebjølen eller holdearmen eller med afstandsholderen.

Hvis der kun læsses **en** cykel på cykelholderen, skal cyklen placeres så tæt på hækvæggen som muligt.

Cykelholder, ikke sænkbar



- ▷ Se derudover betjeningsvejledningen fra producenten.



Billede 1 Cykelholder, ikke sænkbar

Med cykelholderen kan der afhængigt af modellen nemt transporteres 2 eller 3 cykler.

Læsning af cyklerne:

- Vip drejebøjlen ned.
- Sæt cyklerne på, og spænd dem sikkert fast med quick-remme.
- Fastgør afstandsholderen på stellet på den yderste cykel.

Cykelholder, sænkbar



- ▷ Se derudover betjeningsvejledningen fra producenten.

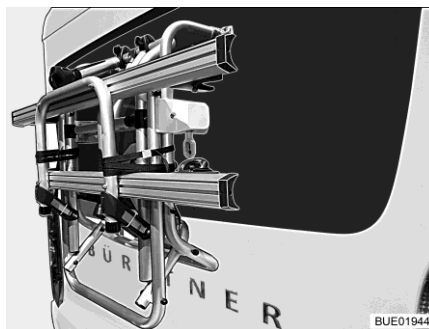

Billede 2 Cykelholder, vippet op

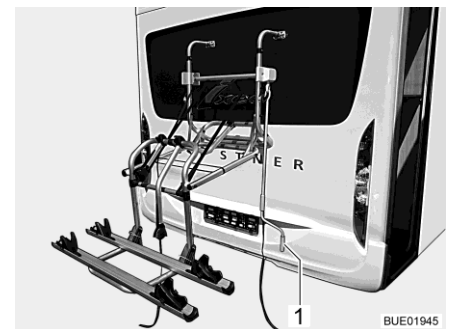

Billede 3 Cykelholder, vippet ned

Med cykelholderen (Billede 2) kan der nemt transporteres 2 cykler. En udvidelse til 3 cykler er mulig. Cykelholderen kan løftes og sænkes med et spil. Spillet bringer cyklerne i nå-højde på et par sekunder.

- Læsning af cyklerne:
- Sæt håndsvinget (Billede 3,1) på cykelholderen, og sænk cykelholderen til nå-højde.
 - Sæt cyklerne på, og spænd dem sikkert fast med quick-remme.
 - Fastgør afstandsholderen Bike-Block på stellet på den yderste cykel.
 - Løft igen cykelholderen med håndsvinget.

4.3.7 Cykelholder cykel/elcykel (ekstraudstyr)



- ▶ Vær opmærksom på de tilladte akselbelastninger og den teknisk tilladte totalmasse, når cykelholderen læsses.
- ▶ Den totale bredde må ikke overstige 2,55 m. Indstil fastgørelserne til cyklerne i overensstemmelse hermed. Udragningen i siden og bagud skal markeret i henhold til de nationale forskrifter.
- ▶ Lås cykelholderen før kørslen i kørselspositionen.
- ▶ Fastgør cykler med remmene, og kontrollér efter et par kilometer, at de sidder sikkert.
- ▶ Kontrollér fastgørelsen af cyklerne på cykelholderen efter de første 10 km og derefter ved hver pause.
- ▶ Anvend ikke cykelholderen som bagagebærer eller som stige.



- ▷ Cykelholderen er kun beregnet til transport af cykler og elektriske cykler (e-bikes, pedelecs).
- ▷ Totalmassen, der er anført af producenten, må ikke overskrides.
- ▷ Nummerpladen og baglygterne må ikke tildækkes.
- ▷ Cykelholder maksimale bæreevne er på 80 kg.
- ▷ Vær opmærksom på tyngdepunktet, når cykelholderen læsses. Hvis der kun læsses **en** cykel på cykelholderen, skal cyklen placeres så tæt på køretøjets væg som muligt.
- ▷ Cykelholderens holdemekanismer og hjulholdere skal tjekkes for, om de er korrekt indstillet, før cyklerne fastgøres. Juster holdemekanismer og hjulholdere på cyklen om nødvendigt.
- ▷ Kørsel med udvippet cykelholder uden cykler er ikke tilladt.
- ▷ Kontrollér før hver kørsel:
 - Er cykelholderen uden cykler vippet korrekt ind?
 - Er cyklerne fastgjort sikkert på cykelholderen med cykelholderens seler?
- ▷ Når cykelholderen er udstyret med en ladeenhed:
 - Er ladekablerne fastgjort korrekt? Ellers kan ladekablerne blive revet af.

Pålæsning af cykler på cykelholderen

Vær opmærksom på tyngdepunktet, når cykelholderen læsses. Cyklernes tyngdepunkt skal være meget tæt på køretøjets hækvæg. Læs altid cykelholderen indefra og ud.

Sådan læsses cykelholderen korrekt:

- Placér den tungeste cykel direkte op mod hækvæggen.
- Placer den letteste cykel på cykelholderens yderside.
- Fastgør altid en cykels forhjul og baghjul med stropperne, der er anbragt på cykelholderen.
- Fastgør altid hver cykel på holdemekanismen.

Hvis der kun læsses **en** cykel på cykelholderen, skal cyklen placeres så tæt på hækvæggen som muligt.

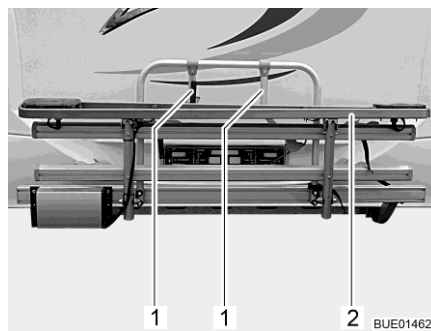

Billede 4 Cykelholder elcykel



Billede 5 Fordeling elcykler

- Løsgør remmen, og klap cykelholderen til elcykler (Billede 4,2) nedad.
- Løft den første elcykel op i cykelholderen, og placer den i hjulholderen (forhjulet vender mod venstre).
- Drej den korte holdemekanisme (Billede 4,1) ud, og fastgør elcyklens forreste stelrør (Billede 5,1) med remmen.
- Fastgør begge cykler med remmene til hjulholderne.
- Løft den anden elcykel op i cykelholderen, og placer den i hjulholderne (forhjulet vender mod højre).
- Drej den lange holdemekanisme (Billede 4,1) ud, og fastgør elcyklens forreste stelrør (Billede 5,1) med remmen.
- Fastgør begge cykler med remmene til hjulholderne.
- Hvis der medbringes en tredje elcykel, skal denne fastgøres til cykelholderen.
- Kontrollér, om alle elcykler er fastgjort ordentligt.

4.3.8 Aftagelig bagagebærer AL-KO (ekstraudstyr)



- ▶ Overskrid ikke bagakselbelastningen.
- ▶ Tunge laster bagved bagakslen kan aflaste forakslen på grund af løfte-stangseffekt (\uparrow ↕). Det gælder især ved et langt overhæng, hvis der transporteres en motorcykel på holderen bagpå, eller hvis bagopbevaringsrummet er læsset tungt. Aflastningen af forakslen begrænser især ved køretøjer med forhjulstræk køreegenskaberne.
- ▶ Bagagen skal altid opbevares trafiksikkert og sikres mod at falde ned.
- ▶ Bagagen må ikke rage ud over køretøjets maks. bredde. Belysningen og nummerpladen på bagagebæreren må ikke være dækket af bagagen.
- ▶ Der skal altid være to personer til stede ved montering og afmontering af bagagebæreren.
- ▶ Bagagebæreren må hverken monteres eller afmonteres med bagage på.



- ▷ Bagagebærer og anhængerkobling må ikke anvendes samtidig.



- ▷ Der er givet en EU-typegodkendelse for bagagebæreren. Det er ikke nødvendigt at få den optaget i indregistreringsattesten. Medbring montage- og betjeningsvejledning.
- ▷ Lad Deres forhandler eller Deres serviceafdeling montere bagagebæreren.
- ▷ Overhold forskrifterne i landet.
- ▷ Se derudover betjeningsvejledningen fra producenten.

Bagagebæreren gør det muligt at medtage en last (f.eks. en motorcykel eller en scooter) med en vægt på op til 150 kg. Efter brug skal bagagebæreren altid tages af.

Montering:

- Træk håndbremsen.
- Før sidestængerne på højre og venstre side ind i rammens ophæng, og skub dem helt ind.
- Skru spændehåndtaget fast. Dette gøres ved at trykke på og samtidig dreje spændehåndtaget.
- Fastgør selespænderne til bærestængerne.
- På hver side føres et sikringshåndtag igennem borehullerne og ind i ophænget og sidestængerne, og det fastgøres med fjedreklemmer.
- Opret den elektriske forbindelse mellem bagagebærer og køretøj.
- Kontrollér om, bagagebæreren er fastgjort ordentligt til køretøjet, og om lygterne virker.

- Afmontering:**
- Træk håndbremsen.
 - Skil den elektriske forbindelse mellem bagagebærer og køretøj.
 - Tag fjedreklemmerne af sikringshåndtagene på hver side, og hiv dem begge ud af ophængen.
 - Tag selespænderne af bærestængerne.
 - Løsn spændehåndtaget. Dette gøres ved at trykke på og samtidig dreje spændehåndtaget.
 - Træk sidestængerne ud af rammens ophæng.

Forudsætninger ved montering

Inden bagagebæreren kan monteres, skal der monteres to forzinkede op-hængsrør på højre og venstre side af bilrammen. Dette rørsystem vil tjene som ophæng på bagagebæreren.

4.4 Kørsel med anhænger



- ▶ Udvis forsigtighed, når en anhænger kobles til og fra. Fare for ulykker og for at komme til skade!
- ▶ Når der kobles til eller fra, må der ikke opholde sig personer mellem trækkøretøjet og anhængerens.
- ▶ Læg mærke til autocamperens tilladte støttebelastning og bagakselbelastning. Bagakselbelastningen kan findes i køretøjets indregistreringsattest.



- ▷ Anhænger med påløbsbremse: Anhængerens må ikke kobles til og fra med påløbet bremse.
- ▷ Anhænger kobling med aftagelig kuglehals: Hvis kuglehalsen er monteret forkert, kan anhængerens blive revet af. Se driftsvejledningen til anhænger koblingen.
- ▷ Hvis køretøjet er udstyret med luftaffjedring: Afstanden mellem anhænger koblingens kuglehoved og vejen, skal være 350 til 420 mm i læsset stand.

Den tilladte støttebelastning er på 80 kg.

4.5 Anhænger kobling (ekstraudstyr)



- ▶ Find den maks. støttebelastning og anhængerbelastning i indregistreringsattest ved montering af en anhænger kobling.
- ▶ Efterspænd anhænger koblingens fastgørelsesskruer efter 1 000 driftstimer.



- ▷ Bagagebærer og anhænger kobling må ikke anvendes samtidig.



- ▷ Når anhængerkoblingen monteres efterfølgende, skal dette angives i indregistreringsattesten. De påkrævede dokumenter er vedlagt anhængerkoblingen.
- ▷ Når anhængerkoblingen er monteret fra fabrikken, er anhængerkoblingen angivet i indregistreringsattesten. Medbring altid de relevante dokumenter i køretøjet.
- ▷ Se derudover betjeningsvejledningen fra producenten.



Billede 6 Anhængerkobling, aftagelig

Registrering i indregistreringsattesten

Lad Deres forhandler eller Deres serviceafdeling montere udstyret. Disse klarer også alle formaliteter for Dem.

4.6 Elektrisk styret indgangstrin



- ▶ Kontrollér, før der køres, og også efter korte pauser, om indgangstrinet er kørt helt ind.
- ▶ Stå ikke i indgangstrinets direkte drejeområde, mens indgangstrinet kører ind eller ud.
- ▶ Træd først på indgangstrinet, når det er kørt helt ud. Fare for kvæstelser!
- ▶ Løft eller sænk aldrig personer eller laster med indgangstrinet.



- ▷ Vær opmærksom på de forskellige trinshøjder og på fast og jævn undergrund ved udstigning.
- ▷ Smør ikke indgangstrinets drejelejer og led med fedt eller olie (se kapitel 12).



- ▷ Knappen til at betjene indgangstrinet er placeret inde i køretøjet i nærheden af indgangsdøren.
- ▷ Hvis indgangstrinet ikke er kørt korrekt ind og tændingen slås til, lyser en rød kontrollampe på instrumentbrættet.
- ▷ Overhold advarselshenvisningen på indgangstrinet.

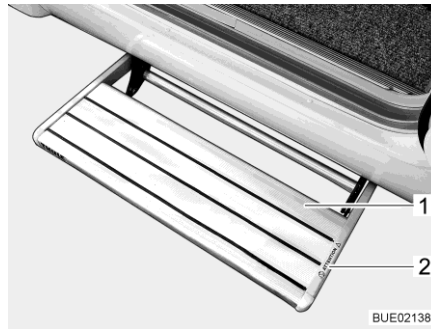

- 1 Indgangstrin
- 2 Advarsel "Fare for at komme i klemme"

Billede 7 Indgangstrin

Køretøjerne har et indgangstrin med et trin, der kan køres elektrisk ud.

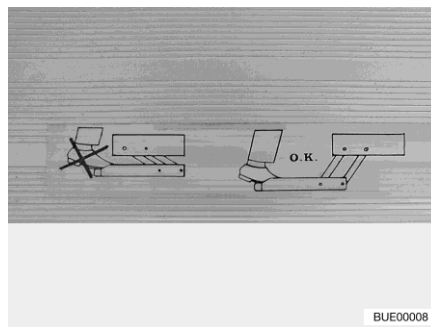

Billede 8 Advarselshenvisning indgangstrin

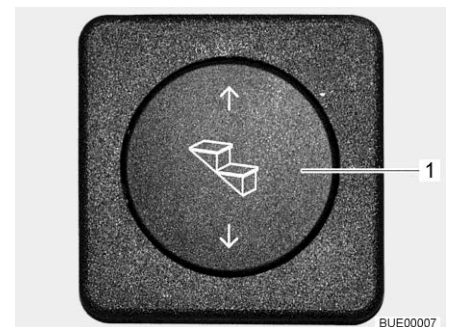

Billede 9 Betjeningsknap indgangstrin

Kør indgangstrinet helt ud, før der trædes på det (Billede 8).

- Udkørsel:**
- Tryk betjeningsknappen (Billede 9,1) ned, og hold den nede (i mindst 3 sekunder), indtil indgangstrinet er kørt helt ud.
- Indkørsel:**
- Tryk betjeningsknappen (Billede 9,1) op, indtil indgangstrinet er kørt helt ind.

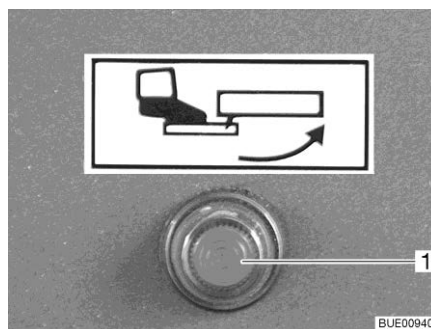

Billede 10 Kontrollampe

Når tændingen slås til, og indgangstrinet er kørt ud, lyser en kontrollampe (Billede 10,1) på instrumentbrættet.

4.7 Tv-anlæg (ekstraudstyr)



- ▶ Fladskærmen og skærmholderen skal drejes tilbage til grundpositionen og sikres, før der køres. Hvis skærmholderen er indbygget i et tv-skab: Luk tv-skabet.
- ▶ Kontrollér før hver kørsel, om antennen er i parkeringsposition. Fare for ulykker! Parkeringsposition vis sige: Antennen peger bagud, er sænket ned og låst i denne position.



- ▷ Yderligere informationer om placering af fladskærmen, se kapitel 7.

4.8 Sikring af påmonterede dele



- ▶ Ved en ulykke eller ved en nødbremsning kan løse påmonterede dele kvæste passagererne i køretøjet. Fastgør de løse påmonterede dele i de pågældende holdere, eller anbring dem på et sikkert sted i køretøjet, før der køres.



- ▷ Usikrede klapper og døre kan åbnes under kørslen og beskadige interiørets dele. Fastgør alle klapper og døre, før der køres.

Påmonterede dele

Påmonterede dele er f.eks. sengeudvidelser, stiger eller bordforlængere.

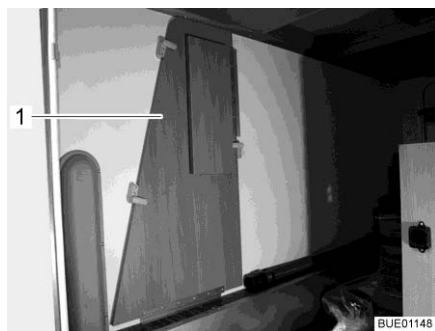

Billede 11 Sengeudvidelse i baggarage



Billede 12 Adgangsstige i klædeskab

Sikring af påmonterede dele:

- Sæt påmonterede dele (Billede 11,1 og Billede 12,1) i de pågældende holdere, og fastgør dem med fastgørelsesmidler.
- Hvis der ikke er beregnet en holder til den påmonterede del, skal den påmonterede del placeres i magasiner, hvis dåre ikke kan åbnes i kørselsretningen (f.eks. klædeskab eller bagopbevaringsrum).

Døre og klapper Døre er f.eks. indvendige døre eller skillevægge. Skabslåger, se afsnit 7.4.



Billede 13 Bruseskillevæg

Sikring af døre: ■ Fastgør døre eller skillevægge (Billede 13,1) med låsemekanismerne eller fastgørelsesmidlerne.

4.9 Snekæder (ekstraudstyr)



- ▷ Montér kun snekæder, hvis afstanden mellem dæk og køretøjets karosseri er mindst 50 mm.
- ▷ Dæk, hjulophæng og styring er udsat for en ekstra belastning, når der er monteret snekæder. Kør langsomt (maks. 50 km/h) med snekæder og kun på veje, der er helt dækket med sne. Køretøjet kan i modsat fald blive beskadiget.
- ▷ Overhold monteringsforskriften fra producenten af snekæderne.
- ▷ Der må ikke sættes snekæder på letmetalfælge.

Brug udelukkende de passende snekæder:

Dækstørrelse	Snekædestørrelse
215/70 R 15 C	230
225/75 R 16 C	245

Anvendelsen af snekæder er underlagt bestemmelserne i de enkelte lande.

- Sæt altid snekæder på trækhjulene.
- Kontrollér snekædernes spænding efter at have kørt et par meter.

4.10 Trafiksikkerhed



- ▶ Kontrollér campingvognens dæktryk regelmæssigt, før der køres, eller med et mellemrum på to uger. Et forkert dæktryk forårsager en for stor slitage og kan føre til beskadigelse af dækkene eller endda til at dækkene eksploderer. Derved kan man miste herredømmet over køretøjet (se afsnit 14.7).

Gennemgå checklisten før hver tur:

Basiskøretøj

Nr.	Kontroller	Kontrolle- ret
1	Indregistreringsattesten er taget med	
2	Dæk hhv. dæktryk i korrekt tilstand	
3	Køretøjsbelysning, bremse- og baklygter fungerer	
4	Oliestand kontrolleret ved motor, gear og servostyring	
5	Kølemiddel og væske til sprinkleranlægget påfyldt	
6	Bremserne fungerer	
7	Bremserne reagerer ensartet	
8	Køretøjet bliver i sporet, når der bremses	

Beboelsesdel udvendig

9	Markise drejet helt ind	
10	Tag uden sne og is (om vinteren)	
11	Udvendige tilslutninger afmonteret og ledninger gemt væk	
12	Eksterne støtteben fjernet	
13	Monterede hejsestøtter kørt ind og fastgjort	
14	Underlagskiler fjernet og anbragt sikkert	
15	Indgangstrin kørt ind (se kontrollampe)	
16	Udvendige klapper lukket og låst	
17	Bageste indgangsdør lukket	
18	Køretøjets totalhøjde inkl. læsset tagbagagebærer målt og noteret. Opbevar højdeangivelsen i førerhuset, så den er nem at få fat i	

Beboelsesdel indvendig

Nr.	Kontroller	Kontrolle- ret
19	Vinduer og tagluger lukket og låst	
20	Fladskærm sikret	
21	Satelitantenne trukket ind (såfremt monteret)	
22	Løse dele og påmonterede dele lagt på plads og fastgjort	
23	Ting på åbne hylder ryddet væk	
24	Afdækninger til vaksen og afdrypningsbæknet gemt sikkert væk	
25	Køleskabets dør sikret	
26	Køleskabet er omskiftet til 12 V-drift (kun nødvendig ved manuel energivalg)	
27	Alle skuffer og klapper lukket	
28	Alle døre sikrede	
29	Alle genstande er fjernet fra hejsesengen	
30	Ved hejseseng med sænkbar hoveddel: Hoveddel er sænket	
31	Hejseseng sikret i øverste slutposition	
32	Anbring kun børnesæder på de siddepladser, der er godkendt til det	
33	Drejesædelåsen til førersædet og passagersædet gået i indgreb	
34	Gardiner i førerhuset åbnede og sikrede	

Gas anlæg

35	Gasflaske bundet fast i gaskassen, så den ikke kan dreje sig	
36	Når gasflaskerne ikke er tilsluttet til gasslangen, skal beskyttelseshætten sættes på	
37	Hvis der ikke er en Crash-Protection-Unit: Hovedafspærringsventilen på gasflasken og gasafspærringsventilerne lukket	

Elektrisk anlæg

38	<p>Kontrollér batterispændingen på startbatteriet og opholdsrummets batteri (se kapitel 9). Hvis der vises en for lav batterispænding på panelet, skal det pågældende batteri lades op. Se henvisningerne i kapitel 9</p> <p> ▷ Begynd kun en rejse, hvis startbatteriet og opholdsrummets batteri er fuldt opladet.</p>	
----	---	--

Kapiteloversigt

I dette kapitel finder De henvisninger om kørslen med køretøjet.

5.1 Kørsel



- ▶ Ved basiskøretøjet drejer det sig om et erhvervskøretøj (lille lastbil). Omstil måden at køre på i overensstemmelse hermed.
- ▶ Kontrollér, før der køres, og også efter korte pauser, om indgangstrinet er kørt helt ind.
- ▶ Der er monteret sikkerhedsseler ved de pladser, der er beregnet til personkørsel. Spænd altid sikkerhedsselen under kørslen.
- ▶ Løsn aldrig sikkerhedsselen under kørslen.
- ▶ Passagerer skal blive siddende på de pågældende pladser.
- ▶ Dørlåsen må ikke åbnes.
- ▶ Undgå at bremse pludseligt.
- ▶ Hvis der anvendes et navigationsudstyr, må kørselsdestinationen kun ændres, mens køretøjet står stille. Kørselsdestinationen skal ændres på et sikkert holdested, hvis kørselsdestinationen skal ændres.
- ▶ Afspil ikke en dvd på navigationsudstyrets monitor under kørslen.
- ▶ Udendørslamper/forteltlampe skal være slukket under kørslen.



- ▷ Kørsel langsomt på dårlige veje.
- ▷ Kørsel ekstra forsigtigt, når der køres på færger, køres over ujævnheder, og når der bakket. Større køretøjer kan på grund af det relativt lange overhæng ruge ud til siden og under ugunstige betingelser "ramme mod". Derved kan undervognen eller dele, der er monteret dér, blive beskadiget.



- ▷ Hvis disse henvisninger ikke overholdes, og der derfor opstår en ulykke eller en skade, påtager producenten sig ikke noget ansvar.
- ▷ Sikkerhedsforanstaltningerne, der er anført i kapitel 4 skal overholdes.
- ▷ Hvis der er monteret et bakkamera i køretøjet, tilkobles kameraet automatisk, når der sættes i bakgear.

5.2 Bakkamera (delvis ekstraudstyr)



Billede 14 Bakkamera med infrarøde LED'er

I køretøjet er der monteret et bakkamera (Billede 14).

Når det er mørkt, lyser bakkameraets infrarøde LED'er synsfeltet op.

Hvis det centrale multimedia-/navigationssystem er tændt og der skiftes i bakgear, vises bakkameraets billeder automatisk på LCD-monitoren.

For at vises bakkameraets billeder automatisk på LCD-monitoren uden at køretøjet er i bakgear: Tænd multimedia-/navigationssystemet og aktiver kamerafunktionen via en kontakt på MMS-systemets display.



- ▷ Yderligere informationer findes i den separate betjeningsvejledning fra producenten.

5.3 Kørehastighed



- ▶ Køretøjet er udstyret med en effektiv motor. På den måde står der tilstrækkelige reserver til rådighed i vanskelige trafiksituationer. Den høje ydelse muliggør en høj sluthastighed og kræver køretekniske færdigheder over gennemsnittet.
- ▶ Køretøjet giver en stor angrebsflade for vinden. Der er især fare ved pludselig sidevind.
- ▶ Uensartet læsning eller læsning i den ene side ændrer køreegenskaberne.
- ▶ På ukendte veje kan der være vanskelige vejforhold og forekomme overraskende trafiksituationer. Tilpas derfor af hensyn til Deres egen sikkerhed kørehastigheden til den pågældende trafiksituation og den omgivende situation.
- ▶ Overhold de nationale, retlige hastighedsbegrænsninger.
- ▶ Ekstraudstyr som tagluge, markise, satelitanlæg, cykelholder o.l. skaber ekstra angrebsoverflade for vind. Hvis køretøjet er udstyret med sådanne ekstraudstyr, anbefaler vi at køre med tilpasset hastighed. Kontakt i tvivlstilfælde ekstraudstyrets producent.

5.4 Bremsler



- ▶ Lad straks fejl på bremseanlægget reparere på et autoriseret værksted.

Før hver tur

Kontrollér før hver tur med en prøvebremsning:

- Fungerer bremserne?
- Reagerer bremserne ensartet?
- Bliver køretøjet i sporet ved en opbremsning?

5.5 Luftaffjedring (ekstraudstyr)

5.5.1 Generelle henvisninger



- ▶ Ved luftaffjedring med automatisk niveauudligning er overbelastning af køretøjet ikke umiddelbart synligt. Overskrid aldrig akselbelastningen og den teknisk tilladte totalvægt.
- ▶ Luftaffjedringen må aldrig anvendes til at løfte køretøjet ved service (f.eks. udskiftning af hjul).
- ▶ Løft eller sænk kun køretøjet, mens det er standset eller under langsom kørsel.
- ▶ Betjen kun fjernbetjeningen, når der ikke befinder sig personer eller genstande i løfteområdet under køretøjet.
- ▶ Lad ikke børn lege med anlægget.
- ▶ Kør kun med tilpasset, lav hastighed ved fejl på luftaffjedringen, og lad omgående et autoriseret værksted udbedre fejlen.



- ▷ Træd ikke på bremsepedalen mens der løftes eller sænkes. På den måde kan overspænding af chassiset undgås.
- ▷ Længere stilstandstider kan medføre gradvis sænkning af køretøjsniveauet. Dette kan forårsage beskadigelse af luftbælgene. Derfor skal der ved længere tids stilstand tages følgende forholdsregler:
 - Anvend hejsestøtter.
 - Fyld luftbælgene med trykluft en gang om ugen.

Luftaffjedring holder køretøjet på et jævnt niveau under alle belastningsforhold. Desuden kan forskellige funktioner udføres manuelt. Forøgelsen af frihøjden på bagakslen gør det f.eks. nemmere at køre ombord på færger (større "hældningsvinkel").

5.5.2 Luftaffjedring bagaksel



- ▶ Under følgende forhold må en hastighed på 25 km/h ikke overskrides:
 - Mens køretøjet løftes.
 - Mens køretøjet sænkes.
 - Når køretøjet er løftet eller sænket.Der må først køres med øget hastighed, når køreniveauet er indstillet.



- ▷ Afstanden mellem anhængerkoblingens kuglehoved og vejen, skal være 350 til 420 mm i læsset stand.

De forskellige funktioner for luftaffjedringen kan til-/fravælges vha. knapperne på fjernbetjeningen.



- ▷ Når køretøjet holder stille, kan knapfunktionerne kun anvendes, hvis tændingen er tilsluttet.
- ▷ Under kørsel kan knapfunktionerne kun anvendes ved hastigheder under 25 km/h.
- ▷ Hvis hastigheden på 25 km/h overskrides, bliver køreniveauet automatisk aktiveret.

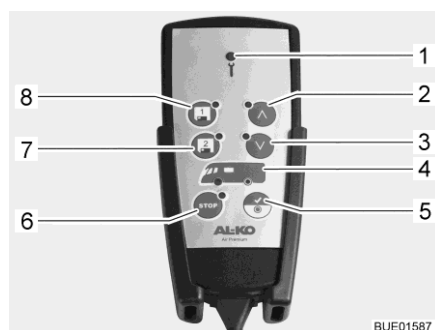













- 1 Kontrollampe
- 2 Hæve niveau
- 3 Sænke niveau
- 4 Visning aksel
- 5 Køreniveau
- 6 Stop-knap
- 7 Hukommelse 2
- 8 Hukommelse 1

Billede 15 Fjernbetjening

Følgende funktioner kan vælges via knapperne:

Funktion	Knap	Visning	Betydning
Start af systemet (tændingen tilsluttes)		LED-lampen lyser i ét sekund	Systemet er driftsklart
		LED-lampen lyser	Køretøj i køreniveau
Indstilling af køreniveau	 Trykkes kort	LED-lampen lyser	Køretøjet indstilles til køreniveau
Løft af køretøjet	 Trykkes, indtil det ønskede niveau er nået	Knappen blinker	Køretøjet løftes
	Slip	Knappen lyser	Niveauet er nået
	 Trykkes kort	Knappen blinker Knappen lyser	Køretøjet løftes Øverste niveau nået

Funktion	Knap	Visning	Betydning
Sænkning af køretøjet	 Trykkes, indtil det ønskede niveau er nået	Knappen blinker	Køretøjet sænkes
	Slip	Knappen lyser	Niveauet er nået
	 Trykkes kort	Knappen blinker	Køretøjet sænkes
		Knappen lyser	Nederste niveau nået
Gem niveau	 eller  Tryk	-	Indstilling af niveau
	 eller  Tryk	Der høres en signaltone	Indstillingen er blevet gemt
Aktivering af gemt niveau	 eller  Trykkes kort	Knappen blinker	Niveauet indstilles
		Knappen lyser	Niveauet er nået
Nødafbryder	 Trykkes 1 gang (under funktionsforløbet)	-	Alle funktioner blev straks afbrudt
	 Trykkes 2 gange	-	Systemet er genaktiveret
Frakobling af systemet	 Trykkes 1 gang	Knappen lyser	Systemet er frakoblet
Til-/fravalg af servicetilstand (køretøjet er frakoblet, men tændingen er stadig tilsluttet)	 Trykkes kort	Knappen lyser	Servicetilstand er slået til
	 Trykkes på ny	Knappen slukkes	Servicetilstand er slået fra



▷ Yderligere informationer findes i den separate betjeningsvejledning fra producenten.

5.5.3 Luftaffjedring for- og bagaksel



- ▶ Grænsehastigheden må ikke overskrides under ændring af køretøjets niveau, eller hvis køretøjet **ikke** er indstillet til kørniveauet. Først når køretøjet er indstillet til kørniveauet, må der køres med øget hastighed.



- ▷ Afstanden mellem anhængerkoblingens kuglehoved og vejen, skal være 350 til 420 mm i læsset stand.

De forskellige funktioner for luftaffjedringen kan til-/fravælges vha. knapperne på fjernbetjeningen.





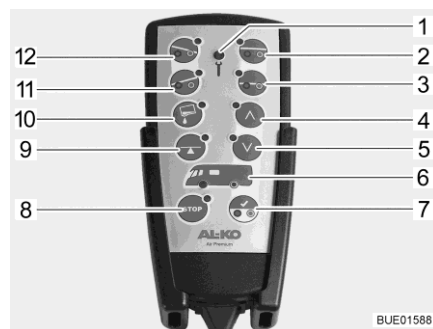











- ▷ Når køretøjet holder stille, kan knapfunktionerne kun anvendes, hvis tændingen er tilsluttet. Under kørsel kan knapfunktionerne kun anvendes ved en bestemt grænsehastighed.
- ▷ Hvis grænsehastigheden overskrides, bliver kørniveauet automatisk aktiveret.











Billede 16 Fjernbetjening

Knap	Betegnelse	Grænsehastighed
1	Kontrollampe	-
2	Offroad-indstilling	Op til 25 km/h
3	Parkeringsindstilling	Op til 25 km/h
4	Hæve niveau	Op til 5 km/h
5	Sænke niveau	Op til 5 km/h
6	Visning aksel	Op til 5 km/h
7	Kørniveau	Op til 25 km/h
	Manuel betjening	Op til 5 km/h
8	Stop-knap	Op til 25 km/h
9	Auto-niveau	-
10	Krængning	Op til 5 km/h
11	Sænkning fortil	Op til 25 km/h
12	Sænkning bagtil	Op til 25 km/h

Følgende funktioner kan vælges via knapperne:

Funktion	Knap	Visning	Betydning
Start af systemet (tændingen tilsluttes)		LED-lampen lyser i ét sekund	Systemet er driftsklart
		2 lysdioder lyser	Køretøj i køreniveau
Indstilling af køreniveau	 Trykkes kort	Begge LED-lamper lyser	Køretøjet indstilles til køreniveau
Auto-niveau ¹⁾	 Tryk	Knappen blinker	Køretøjet indstilles vandret
		Knappen lyser i 10 sekunder	Den bedst mulige position er nået
	 Trykkes kort	-	Afslutning af funktionen Køretøjet tilbagesættes til køreniveau
Aksevalg til manuel betjening	 Trykkes flere gange (ca. 3 sekunder), indtil den ønskede aksel er valgt	 Akslens LED-lampe lyser	Aksel er valgt
Løft af køretøjet (aksel er valgt)	 Trykkes, indtil det ønskede niveau er nået	Knappen blinker	Køretøjet løftes
	Slip	Knappen lyser	Niveauet er nået
	 Trykkes kort	Knappen blinker Knappen lyser	Køretøjet løftes Øverste niveau nået
Sænkning af køretøjet (aksel er valgt)	 Trykkes, indtil det ønskede niveau er nået	Knappen blinker	Køretøjet sænkes
	Slip	Knappen lyser	Niveauet er nået
	 Trykkes kort	Knappen blinker Knappen lyser	Køretøjet sænkes Nederste niveau nået
Offroad-indstilling (høj køreindstilling)	 Trykkes kort	Knappen blinker	Køretøjet løftes
		Knappen lyser	Niveauet er nået
Parkeringsindstilling (lav køreindstilling)	 Trykkes kort	Knappen blinker Bip-tone, så længe funktionen er aktiv	Køretøjet sænkes
		Knappen lyser	Niveauet er nået
Sænkning bagtil (lettere belastning)	 Trykkes kort	Knappen blinker	Køretøjet sænkes bagtil
		Knappen lyser	Nederste mulige niveau nået

Funktion	Knap	Visning	Betydning
Sænkning fortil (stor frihøjde i køretøjets hækk)	 Trykkes kort	Knappen blinker	Køretøjet sænkes fortil
		Knappen lyser	Nederste mulige niveau nået
Krængning (tømmning af tanken)	 Trykkes, indtil den ønskede hældning er nået	Knappen blinker	Køretøjet krænger
	Slip	Knappen lyser	Maksimal hældningsvinkel nået
	 Trykkes kort	-	Afslutning af funktionen Køretøjet tilbagestilles til køreniveau
Nødafbryder	 Trykkes 1 gang (under funktionsforløbet)	-	Alle funktioner blev straks afbrudt
	 Trykkes 2 gang	-	Systemet er genaktiveret
Frakobling af systemet	 Trykkes 1 gang	Knappen lyser	Systemet er frakoblet
Til-/fravalg af servicetilstand (køretøjet er frakoblet, men tændingen er stadig tilsluttet)	 Trykkes kort	Knappen lyser	Servicetilstand er slået til
	 Trykkes på ny	Knappen slukkes	Servicetilstand er slået fra

¹⁾ Den funktion er tilgængelig i 6 minutter efter tændingen er slået fra



▷ Yderligere informationer findes i den separate betjeningsvejledning fra producenten.

5.6 Sikkerhedsseler

5.6.1 Generelt

Køretøjets sidepladser i opholdsområdet er udstyret med sikkerhedsseler, hvor lovgivningen foreskriver dette. For spænding af sikkerhedsselerne gælder de pågældende nationale bestemmelser.



- ▶ Før der køres, skal sikkerhedsselerne spændes og forblive spændt under kørslen.
- ▶ Undgå at beskadige eller klemme selebånd inde. Lad beskadigede sikkerhedsseler udskifte af et autoriseret værksted.
- ▶ Selefastgørelserne, oprulningsautomatikken og seletåsene må ikke ændres.
- ▶ Anvend kun en sikkerhedssele for **en** voksen person.
- ▶ Spænd ikke genstande sammen med personer.
- ▶ Sikkerhedsseler er ikke tilstrækkelig til personer med en legemshøjde under 150 cm. Anvend i dette tilfælde derudover fastholdelsesanordninger. Vær opmærksom på kontrolcertifikatet.
- ▶ Anbring kun børnefastholdesystemer på de pågældende siddepladser. Vi anbefaler at placere børnefastholdesystemer på den anden sæderække.
- ▶ Sørg for at udskifte anvendte sikkerhedsseler efter en ulykke.
- ▶ Læn ikke sædets ryglæn for langt tilbage under kørslen. I modsat fald er sikkerhedsselens virkning ikke længere garanteret.

5.6.2 Korrekt placering af sikkerhedsseler



- ▶ Drej ikke selebåndet. Selebåndet skal ligge glat mod kroppen.
- ▶ Sid korrekt, når sikkerhedsselen spændes.

Sikkerhedsselen er korrekt spændt, når hofteselen ligger under maven hen over hofteskroglen. Skuldreselen skal ligge hen over brystet og på skulderen (ikke halsen). Selen skal sidde stramt indtil kroppen. Tykkere beklædning bør derfor tages af, før der køres.

5.7 Børnefastholdesystemer



- ▶ Børn under 13 år, der er mindre end 150 cm, skal sikres under kørslen med et egnet og officielt godkendt børnefastholdesystem.
- ▶ Anbring kun børnefastholdesystemer på de pågældende siddepladser. Vi anbefaler at placere børnefastholdesystemer på den anden sæderække.
- ▶ Før der køres, skal børnene spændes fast, og der skal sørges for, at børnene forbliver spændt fast under kørslen.
- ▶ Brug kun en mod kørselsretningen monterede barnestol ("reboard-system") på passagersædet, når front- og sideairbags ved passagersædet er deaktiveret. Overhold anvisningerne i chassisproducentens separate betjeningsvejledning og advarselshenvisningerne i køretøjet. Aktiver airbags igen, når den mod kørselsretningen monterede barnestol ikke bruges længere.
- ▶ Anvend aldrig bagudvendte børnefastholdesystemer på et sæde med aktiveret frontairbag. Det kan medføre døden eller alvorlige kvæstelser hos børn.

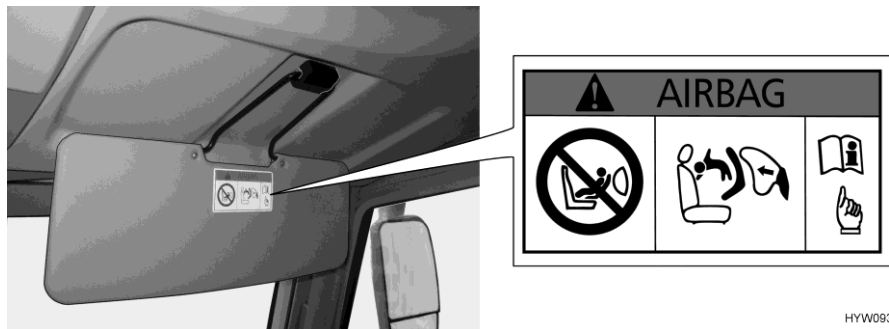

HYW09354

Billede 17 Advarselshenvisning børnefastholdesystem (passagersolskærm)

Bagudvendte børnefastholdesystemer på passagersædet

Passagersæde er udstyret med en airbag. Ved en ulykke ville den udløste airbag medføre alvorlige kvæstelser hos barnet eller døden. Der er et advarselmærkat på begge sider af solskærmen (Billede 17), som henviser til denne fare.

Information om deaktivering af passager-airbag findes i betjeningsvejledningen til basiskøretøjet.

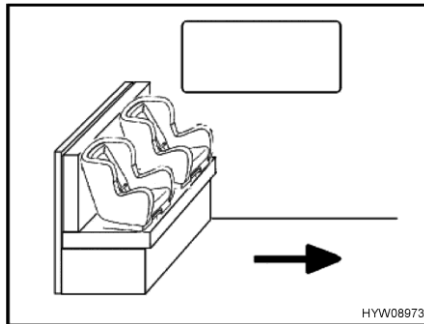

Billede 18 Barnesæde på siddebænk

Børnefastholdesystemer i opholdsrummet

Pilen i Billede 18 viser køreretningen.

- Sænk bordet.

Børnefastholdesystemerne er inddelt i fem klasser:

Klasse	Kropsvægt	Omtrentlig alder
0	Indtil 10 kg	Indtil 9 måneder
0+	Indtil 13 kg	Indtil 18 måneder
I	9 kg til 18 kg	9 måneder til 4 år
II	15 kg til 25 kg	3 år til 7 ½ år
III	22 kg til 36 kg	6 år til 12 år

Følgende tabel viser, hvilke børnefastholdesystemer der kan anvendes på hvilke siddepladser.

Klasse	Forreste passagersæde		Anden sæderække (modsat kørselsretningen, om muligt)	Tredje sæderække (sæderække i kørselsretning)
	Airbags aktive	Airbags ikke aktive		
0, 0+	X	U	X	U**
I	U*	U	X	U**
II	U	U	X	U**
III	U	U	X	U**
U:	Egnet til "universelle" fastholdesystemer, som er godkendt til denne vægtklasse			
X:	Sædet er uegnet til børn i denne vægtklasse			
*	Ikke godkendt ved anvendelse af børnefastholdesystem, der vender bagud ("reboard-system")			
**	Kun muligt på den pågældende siddeplads, hvis afstanden til bordet er stor nok, eller bordet er blevet fjernet			

5.8 Pilotsæder til førersæde og passagersæde



- ▶ Før der køres, skal alle sæder, der kan drejes, drejes i kørselsretningen og låses.
- ▶ Sædet skal være låst i kørselsretningen under kørslen og må ikke drejes.



- ▷ Træk altid håndbremsen, før sæderne drejes i det opstillede køretøj.



- ▷ Førersædet og passagersædet er bestanddele af basiskøretøjet. Indstillingen af sæderne er beskrevet i betjeningsvejledningen til basiskøretøjet.

5.9 Sædevarme (ekstraudstyr)



- ▷ Sædevarmen er kun driftsklar, når tændingen er aktiveret.

Alt efter udstyr kan førersæde og passagersæde opvarmes med to-trinssædevarme.



Billede 19 Kontakt til sædevarme

- Tænd for sædevarmen:
- Tryk på kontakten (Billede 19,1) i den bagerste del og venstre side af sædekonsollen.
 - For ringe varmeydelse: Tryk kontakten nedad.
 - For høj varmeydelse: Tryk kontakten opad.

Når sædevarmen er tændt lyser LED'en (Billede 19,2).

- Sluk for sædevarmen:
- Bring kontakten (Billede 19,1) i den mellemste stilling. Lysdioden slukker.

5.10 Nakkestøtter

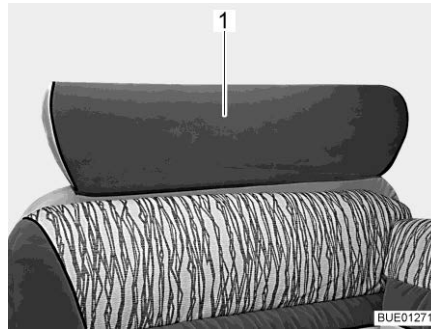

Billede 20 Nakkestøtte siddebænk, u-delt

Før der køres, skal nakkestøtten (Billede 20,1) indstilles, så baghovedet omtrent støttes i højde med øret. Træk nakkestøtten op eller tryk den ned med hånden.

5.11 Siddepladsanordning



- ▶ Personer må kun opholde sig på de tilladte siddepladser under kørslen. Det tilladte antal siddepladser står i indregistreringsattesten.
- ▶ Under kørslen er det forbudt at sidde på siddebænkene på langs.
- ▶ På siddepladser gælder selepligt.



Billede 21 Symbolet "Siddeplads må ikke benyttes under kørslen"

Der sidder denne klæbemærkat (Billede 21) på siddepladser, der ikke må benyttes under kørslen.

5.12 Foldegardin i førerhuset

5.12.1 Mørklægning Foldegardin



- ▶ Under kørslen skal foldegardinerne til forruden, førerruden og passagerruden være fjernet helt.



Billede 22 Mørklægning Foldegardin

Fjern foldegardinet:

- Løsen trykknapperne (Billede 22,1), løsgør derefter magnetstriberne og tag foldegardinet af vinduet (her vist ved passersædet).
- Pak foldegardinet ned i opholdsområdet.

5.12.2 Foldegardin Remis (ekstraudstyr)



- ▶ Under kørslen skal foldegardinerne til forruden, førerruden og passagerruden være åbne, låste og sikrede.

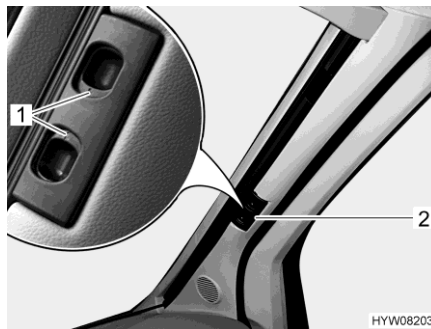

Billede 23 Foldegardin til forruden

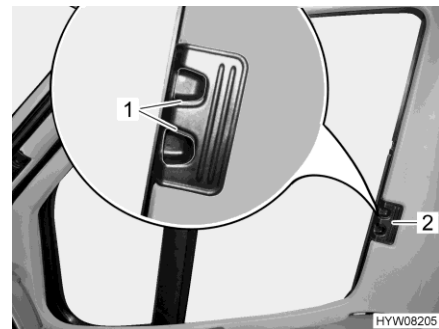

Billede 24 Foldegardin til fører-/passagerruden

Sikring:

- Skub de to halvdele af foldegardinet til forruden udad med håndtaget (Billede 23,2) indtil anslag. Bevæg dertil grebet vandret mod låsemekanismens åbning.
- Lad frigørelsesgrebet (Billede 23,1) gå i indgreb.
- Brug håndtaget til at skubbe foldegardinet til førerrude og passagerrude frem (Billede 24,2) til anslag.
- Lad frigørelsesgrebet (Billede 24,1) gå i indgreb.

5.13 Tankning af brændstof



- ▶ Når der tankes, skal alle gasapparater være slukket (afhængigt af udstyret: varmeovn, komfur, bageovn, grill, køleskab). Eksplosionsfare!



- ▷ Brændstofpåfyldningsstudsens er bestanddel af basiskøretøjet.
- ▷ Brændstofpåfyldningsstudsens er markeret med påskriften "Diesel".

Brændstofpåfyldningsstudsens placering findes i betjeningsvejledningen til basiskøretøjet.

5.14 Efterfyld AdBlue®



- ▶ AdBlue® skal opbevares utilgængeligt for børn. Opbevar ikke en AdBlue®-beholder i køretøjet.



- ▷ Når AdBlue®-tanken er tom, kan køretøjet ikke startes mere. Når AdBlue®-tanken er kørt tom, skal der efterfyldes mindst 3,8 liter.
- ▷ Fortynd ikke AdBlue® med vand.
- ▷ Fyld ikke AdBlue® i benzintanken.

Basiskøretøjet er udstyret med et efterbehandlingsanlæg til udstødningsgas, som arbejder med tilsætningsstoffet AdBlue®. AdBlue® kan fås i forskellige beholderstørrelser eller på tankstationer, som har et AdBlue®-tankanlæg.

Ekstratanken til AdBlue® er på 15 liter. Akustiske og optiske signaler viser, når reservetanken er nået. Den første advarsel vises, når der kun kan køres ca. 2400 km mere.

Påfyldningsstudsens til AdBlue®-tanken er under benzintankens påfyldningsstuds. Påfyldningsstudsens er lukket med en blå dæksel.



Billede 25 Påfyldningsstuds til Ad-Blue®

Efterfyld AdBlue®:

- Drej den blå dæksel (Billede 25,1) mod uret og fjern den.
- Efterfyld AdBlue® fra en beholder eller fra et tankanlæg.
- Sæt den blå dæksel på påfyldningsstudsens og drej med uret indtil anslag.
- Eventuel spildt væske rundt omkring påfyldningsstudsens skal fjernes omgående med en fugtig klud.
- Før næste motorstart skal tændingen tændes ca. 10 sekunder, **uden** at starte motoren.



- ▷ Bortskaf ikke AdBlue®-beholdere via husholdningsaffaldet. Tomme beholdere skal bortskaffes i henhold til de nationale direktiver eller afleveres til en forhandler.



- ▷ Yderligere informationer findes i betjeningsvejledningen til basiskøretøjet.

Kapitelloversigt

I dette kapitel finder du henvisninger om opstillingen af køretøjet til camping.



- ▷ Opstil køretøjet, så den står så vandret som muligt. Brug niveaukiler efter behov. Vandet fra brusekarret kan ellers ikke løbe rigtigt ud.
- ▷ Køretøjet skal sikres mod at rulle væk.
- ▷ Dyr (især mus) kan forårsage betydelige skader i vognens indre. For at undgå dette skal køretøjet efter opstillingen regelmæssigt undersøges for skader eller spor fra dyr.

6.1 Håndbremse

Træk håndbremsen når køretøjet parkeres.

6.2 Indgangstrin

For at gå ud af køretøjet skal indgangstrinet køres helt ud. Se kontrollampen på instrumentbrættet.

Vedr. betjening af indgangstrinet, se afsnit 4.6.

6.3 Niveaukiler



- ▷ Niveaukiler hører ikke til leveringsomfanget. Der findes forskellige modeller i handlen.

Niveaukiler gør det muligt at udligne højdeforskelle på skrånende og ujævne pladser og opnå en vandret parkering af køretøjet.

6.4 Underlagskiler

Ved parkering af køretøjet skal der bruges underlagskiler på stigninger eller skråninger.

Hvis køretøjets teknisk tilladte totalvægt er på mere end 4 t, skal der ved parkering på stigninger eller skråninger anvendes underlagskiler. Underlagskilerne er som standard vedlagt ved køretøjer over 4 t totalvægt.

6.5 Støtteben

6.5.1 Generelle henvisninger



- ▶ Hejsestøtterne må ikke bruges som donkraft ved arbejde under køretøjet (ved skift af hjul eller vedligeholdelsesarbejde).
- ▶ Personer må ikke lægge sig ind under det løftede køretøj.



- ▷ Træk parkeringsbremsen, før hejsestøtterne køres ud.
- ▷ Anvend ikke de monterede støtteben som donkraft. Støttebenene anvendes kun til at stabilisere det parkerede køretøj mod, at bagakslen fjedrer.
- ▷ Vær ved opstilling af køretøjet opmærksom på, at støttebenene belastes ensartet.
- ▷ Drej støttebenene op indtil anslag, kør dem helt ind, og fastgør dem sikkert, før der køres igen.



- ▷ Læg en stor plade under støttebenene ved en blød eller eftergivende undergrund for at undgå, at støttebenene synker ned i jorden.
- ▷ Opstil køretøjet, så den står så vandret som muligt. Vandet fra brusekarret kan ellers ikke løbe rigtigt ud.

6.5.2 Hejsestøtter (AL-KO) (delvis ekstraudstyr)

For at en fejlfri funktion er sikret, skal hejsestøtternes indvendige rør rengøres regelmæssigt og smøres med fedt.

Afhængigt af modellen kan hejsestøtterne indstilles i længden.

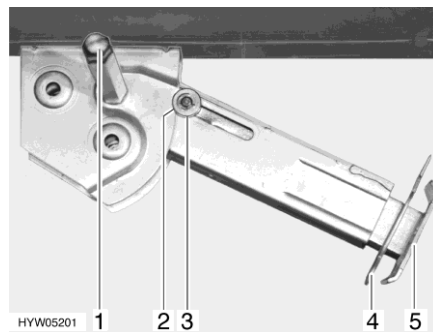

Billede 26 Hejsestøtte

- Udkørsel:**
- Sæt topnøglen på sekskanten (Billede 26,1), og drej den, indtil hejsestøtten står lodret ned.
 - Træk splitten (Billede 26,4) ud af støttefodsforlængerens (Billede 26,5).
 - Kør støttefodsforlængerens ud til den ønskede længde.
 - Sæt splitten i støttefodsforlængerens.
 - Drej på sekskanten, indtil hejsestøtten ligger fuldstændigt på jorden, og køretøjet står vandret.

- Indkørsel:**
- Sæt topnøglen på sekskanten (Billede 26,1), og drej den, indtil hejsestøtten igen er fri af jorden.
 - Træk splitten (Billede 26,4) ud af støttefodsforlængerens (Billede 26,5).
 - Skub støttefodsforlængerens (Billede 26,5) helt ind, og sæt splitten (Billede 26,4) i det pågældende hul på støttefodsforlængerens.
 - Drej på sekskanten (Billede 26,1) med topnøglen, indtil hejsestøtten er drejet op og styreskiven (Billede 26,3) kørt helt ind i rillen (Billede 26,2).



- ▷ Vær opmærksom på følgende, før der køres: Er alle hejsestøtter kørt helt ind, alle støttefodsforlængere skubbet helt ind og sikret med splitten?

6.6 230 V-tilslutning

Køretøjet kan tilsluttes til en 230 V-forsyning (se kapitel 9).

6.7 Køleskab



- ▶ Hvis køleskabet er stillet på 12 V-drift, forbruger det konstant strøm. Skift derfor til gasdrift, hvis køretøjsmotoren **ikke** kører, og køretøjet **ikke** er tilsluttet til 230 V-forsyningen.

Ved apparater med automatisk energivalg vælges 12 V-driften af køleskabet ved automatisk drift kun når køretøjsmotoren kører.

Ved apparater med automatisk energivalg: Omstil køleskabet til 230 V-drift eller gasdrift, når køretøjsmotoren er standset.

6.8 Satellitanlæg (ekstraudstyr)



- ▶ Kontrollér før hver kørsel, om antennen er i parkeringsposition. Fare for ulykker!



- ▷ Vær opmærksom på, at der ingen hindringer er, når antennen køres ud, f.eks. en gren eller et garagetag, før satellitanlægget tændes.
- ▷ Antennen stilles i parkeringsposition ved kraftig vind (over 80 km/t).
- ▷ Vask ikke et køretøj med satellitantenne i et vaskeanlæg med børster, en vasketunnel eller med højtryksspulere.
- ▷ Ved baglæns transport f.eks. på et tog eller en lastbil, skal antennen sikres mod utilsigtet opstilling.



- ▷ Køretøjet skal stå stille ved satellitsøgningen. Gå ikke rundt i køretøjet.
- ▷ Satellitmodtagelse er kun mulig, hvis antennen er rettet direkte mod den ønskede satellit, og sigten ikke blokeres af forhindringer.
- ▷ Yderligere informationer findes i den separate betjeningsvejledning fra apparatproducenten.

6.8.1 Satellitanlæg med manuel satellitindstilling (TeleSat)

Indstilling af den ønskede satellit sker over anlæggets betjeningspanel. Den automatiske styringsenhed sørger for den præcise indstilling af antennen til den ønskede satellit.

Når anlægget tændes, køres antennen automatisk ud. Når anlægget slukkes og ved start af køretøjets motor køres antennen automatisk ind.

Betjeningen af satellitanlægget foretages over betjeningspanelet. Hvis antennen bevæger sig (ind-/udkøring eller søgning af satellit), vises det på displayet i en animation.

Betjeningspanelet slår efter nogle sekunder efter sidste betjening om til standby.

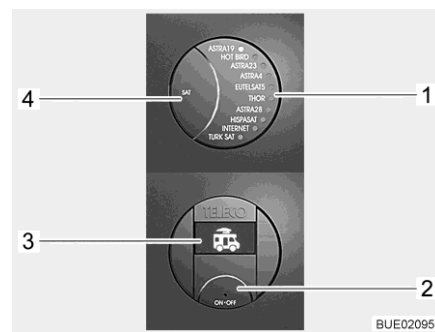

- 1 LED-display - Visning af den valgte satellit
- 2 Knap til/fra
- 3 Display
- 4 Knap SAT

Billede 27 Betjeningspanel (TeleSat)

Tænding af anlægget:

- Tryk på knappen til/fra (Billede 27,2). LED-display - Visning af den valgte satellit (Billede 27,1) og knappernes baggrundsbelysning lyser. På displayet (Billede 27,3) vises køretøjssymbolet med indkørt antenne.
- Tryk på knappen til/fra (Billede 27,2) igen. Anlægget er tændt. Hvis antennen var kørt ind, kører den nu ud i driftsposition. Hvis den ønskede satellits lysdioder (Billede 27,1) blinker, vent nogle sekunder. Antennen indstilles automatisk på denne satellit (den sidste satellitposition gemmes efter slukning). Når anlægget har fundet satellitten, lyser LED'en (Billede 27,1) permanent og i displayet (Billede 27,3) vises "SAT OK".
- Tænd SAT-modtager og vælg ønsket fjernsynsprogram.

Satellitvalg:

- Tryk knappen SAT (Billede 27,4) så mange gange indtil LED'en (Billede 27,1) viser den ønskede satellit. Antennen indstilles automatisk på denne satellit. Når anlægget har fundet satellitten, lyser LED'en (Billede 27,1) permanent og i displayet (Billede 27,3) vises "SAT OK".

Slukning af anlægget:

- Tryk på knappen til/fra (Billede 27,2). LED-display - Visning af den valgte satellit (Billede 27,1) og knappernes baggrundsbelysning lyser. Den aktuelle valgte satellit vises på displayet (Billede 27,3).
- Tryk på knappen til/fra (Billede 27,2) igen. Antennen køres ind. Hvis antennen er kørt helt ind, vises køretøjssymbolet med indkørt antenne på displayet. Anlægget skifter om til standby efter nogle sekunder.

6.8.2 Satellitanlæg med automatisk antenneindstilling (Teleco)

Satellitanlæg er udstyret med en automatisk styringsenhed. Den automatiske styringsenhed sørger for den nøjagtige justering af antennen.

Når anlægget tændes, køres antennen automatisk ud. Når anlægget slukkes eller ved start af køretøjets motor køres antennen automatisk ind.

Når den ønskede tv-program vælges, vælges og pejles den tilsvarende satellit automatisk.

Betjeningen af satellitanlægget foretages med fjernbetjeningen. En forenklet fjernbetjening kan fås som ekstraudstyr.



- 1 Knap fjernsyn til/fra
- 2 Knap AUTO (styringsenhed og fjernsyn til/fra)
- 3 Knap INPUT (valg af signalkilde)
- 4 Programknapper

Billede 28 Fjernbetjening

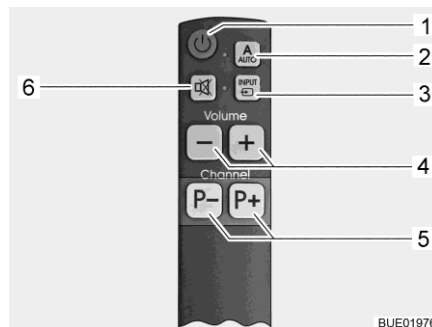

- 1 Knap fjernsyn til/fra
- 2 Knap AUTO (styringsenhed og fjernsyn til/fra)
- 3 Knap INPUT (valg af signalkilde)
- 4 Knap lydstyrke
- 5 Programknapper
- 6 Mute-knap

Billede 29 Forenklet fjernbetjening (ekstraudstyr)

Tænding af anlægget:

- Knap AUTO (Billede 28,2 eller Billede 29,2) trykkes i 1 sekund. Fjernsyn og styringsenhed er dermed tændt.

Hvis antennen var kørt ind, kører den nu ud i driftsposition. Antennen begynder derefter automatisk med at søge efter passende satellitter til det indstillede tv-program.

Når anlægget har fundet satellitten, vises tv-programmet automatisk.

Tv-programvalg:

- Tryk programknappen (Billede 28,4 eller Billede 29,5), indtil det ønskede tv-program er valgt.

Antennen søger automatisk den passende satellit.

Når anlægget har fundet satellitten, vises tv-programmet automatisk.

- Signalkildevalg:**
- Knap INPUT (Billede 28,3 eller Billede 29,3) trykkes så mange gange indtil den ønskede signalkilde er valgt.
 - For at komme tilbage til satellitkanal-display, trykkes knappen INPUT (Billede 28,3 eller Billede 29,3) så mange gange indtil signalkilden DVB-S2 er valgt.

- Slukning af anlægget:**
- Knap AUTO (Billede 28,2 eller Billede 29,2) trykkes.
- Antennen kører automatisk i parkeringsposition. Når parkeringspositionen er nået, vises det på billedskærmen.
- Fjernsynet og styringsenheden slukkes automatisk efter nogle sekunder.

- Drift af anlægget uden brug af antennen:**
- Tryk knappen fjernsyn til/fra (Billede 28,1 eller Billede 29,1). Styringsenheden tændes ikke, antennen bliver i parkeringsposition.
 - Knap INPUT (Billede 28,3 eller Billede 29,3) trykkes så mange gange indtil den ønskede signalkilde (f.eks. DVD) er valgt.
 - Tryk knappen fjernsyn til/fra (Billede 28,1 eller Billede 29,1) for at slukke fjernsynet.

6.8.3 Satellitanlæg med automatisk antenneindstilling (Oyster Premium)



- ▷ Adskil fladskærmen fra instrumentnettet med kipafbryderen under længere tids stilstand, for at opholdsrummets batteri ikke aflades.



- ▷ Når placeringen indstilles ved hjælp af landelisten, fremskyndes satellit-søgningen.
- ▷ Hvis antennen blev kørt ind under tændingsstarten, er det nødvendigt at starte anlægget igen ved at slukke og tænde det igen.
- ▷ Modtagelse af DVB-T/T2-sendere (digitalt, terrestrisk fjernsyn) er kun mulig, hvis der eksisterer en DVB-T/T2-antenne.

Antennen indstilles automatisk på en forudindstillet satellit, når modtagesystemet befinder sig inden for rækkevidde af denne satellit.

Når anlægget tændes, køres antennen automatisk ud. Når anlægget slukkes eller ved start af køretøjets motor køres antennen automatisk ind.

Når den ønskede tv-program vælges, vælges og pejles den tilsvarende satellit automatisk.

Fjernbetjeningens principielle betjeningsfunktioner er oplistet - se producentens ekstra betjeningsvejledning for at se hele beskrivelsen.

Anlægget er udstyret med en liste over standard-sender, samt med en liste over favoritter. Denne standardliste kan forandres manuel på alle mulige måder eller der kan tilføjes noget.

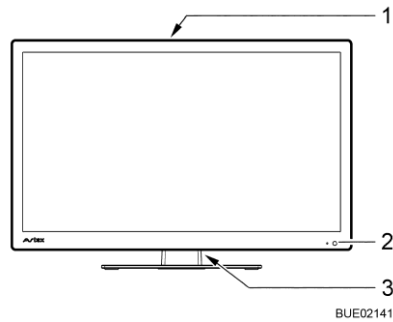

- 1 Betjeningsknapper på bagsiden af apparatet
- 2 LED standby-mode/drift
- 3 Kipafbryder TIL/FRA

Billede 30 Betjening på fladskærmen

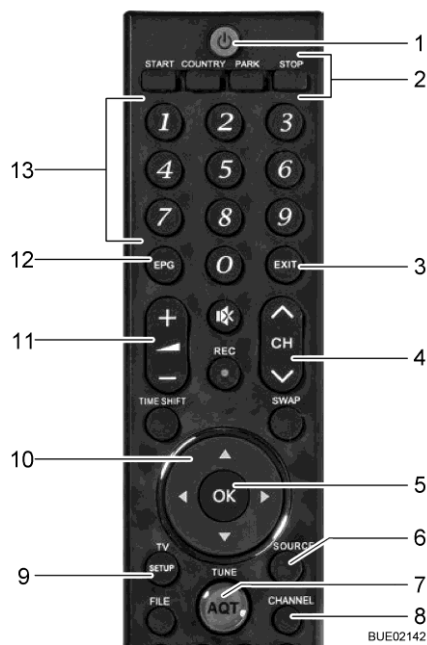

- 1 Knap POWER
- 2 Manuel styring af antenne
- 3 Knap EXIT - Forlad menuen uden et gemme indstillingerne
- 4 Programknapp
- 5 Knap OK - Bekræft valg eller gem indstillinger
- 6 Knap SOURCE - Vælg signalkilde
- 7 Knap AQT - Start søgning af sendere DVB-T/T2
- 8 Knap CHANNEL - Hent listen over sendere
- 9 Knap SETUP - Hent hovedmenuen
- 10 Navigationsknapper i menuen
- 11 Knap til lydstyrke
- 12 Knap EPG - Hent programguide
- 13 Numeriske knapper - Hent program direkte eller indtast et tal

Billede 31 Fjernbetjening

Tænding af anlægget:

- Stil kipafbryder (Billede 30,3) på bagsiden af fladskærmen på TIL. Anlægget skifter om til standby. LED'en (Billede 30,2) lyser rødt.

Den videre betjening sker med fjernstyringen og visningerne på fladskærmen.

- Tryk på knappen POWER (Billede 31,1) på fjernbetjeningen. LED'en (Billede 30,2) lyser blå.

Tv-programvalg:

- Tryk programknappen (Billede 31,4 eller Billede 31,13), indtil det ønskede tv-program er valgt.

Antennen søger automatisk den passende satellit.

Når anlægget har fundet satellitten, vises tv-programmet automatisk.

Signalkildevalg:

- Knap SOURCE (Billede 31,6) trykkes så mange gange indtil den ønskede signalkilde er valgt.
- For at komme tilbage til satellitkanal-display, trykkes knappen SOURCE så mange gange indtil signalkilden DVB-S er valgt.

Drift af anlægget uden brug af antennen:

- Tryk på knappen PARK (Billede 31,2). Antennen kører i parkeringsposition.
- Knap SOURCE (Billede 31,6) trykkes så mange gange indtil den ønskede signalkilde (f.eks. DVD) er valgt.

Slukning af anlægget:

- Tryk på knappen POWER (Billede 31,1) på fjernbetjeningen. Anlægget skifter om til standby. LED'en (Billede 30,2) lyser rødt.
- Stil kipafbryderen (Billede 30,3) på fladskærmens bagside på FRA. Anlægget er skilt fra instrumentnettet. Antennen kører automatisk i parkeringsposition.

6.9 Markise (ekstraudstyr)



- ▷ Kør markisen ind ved kraftig vind, regn eller snevejr.
- ▷ Hvis det regner lidt, skal et af støttebenene afkortes, så vandet kan løbe ned.
- ▷ Markisen må kun køres ind, hvis stoffet er tørt. Hvis markisen skal køres ind med vådt stof: Kør markisen ud igen så snart, det er muligt, for at tørre stoffet.
- ▷ Fjern løv og groft snavs fra markisen, før den køres ind.



- ▷ Anvend kun markisen som beskyttelse mod solen.
- ▷ Se derudover betjeningsvejledningen fra producenten.

Markisens fordele

En markise har følgende fordele:

- Markisen giver skygge.
- Markisen skaber et overdækket forrum og udvider derved pladsmulighederne.
- Køretøjet indrettes mere hjemligt.
- Den integrerede LED-belysning (ekstraudstyr) sørger for ekstra lys.



Billede 32 Markise

Opstilling af markisen:

- Drej markisen (Billede 32,1) ud med håndsvinget.
- Vip støttearmene (Billede 32,2) ud, når markisen er åben.

Kapiteloversigt

I dette kapitel finder De henvisninger om beboelsen i køretøjet.

7.1 Centrallås (ekstraudstyr)



- ▷ Centrallåsen låser førerdøren, passagerdøren og indgangsdøren i karosseriet.
- ▷ Centrallåsen fungerer ikke, når batterikontakten på el-blokken er slukket.

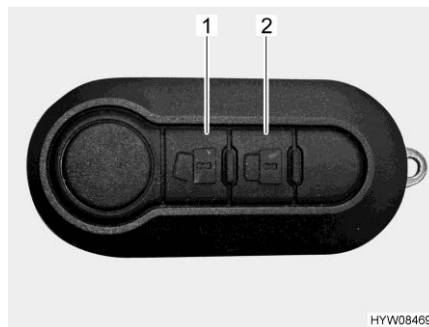

Billede 33 Fjernbetjening, centrallås (2 knapper)

Døre låses op: ■ Tryk kort en gang på knap  (Billede 33,1). Dørlåsene er låst op.

Døre låses: ■ Tryk kort en gang på knap  (Billede 33,2). Dørlåsene er låst.

Multifunktionel fjernbetjening, centrallås

Alt efter udrustning er køretøjet udstyret med en fjernbetjening med 3 knapper.

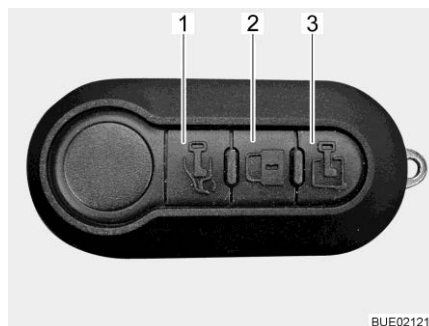

Billede 34 Multifunktionel fjernbetjening (3 knapper)

Førerdør låses op: ■ Tryk kort en gang på knap  (Billede 34,1). Førerdør er låst op.

Indgangsdør låses op: ■ Tryk kort en gang på knap  (Billede 34,3). Indgangsdør er låst op.

Alle døre låses: ■ Tryk kort en gang på knap  (Billede 34,2). Alle døre er låst.

Hvis en eller flere døre ikke er lukket korrekt, når der låses, blinker retningsviserne (blinkerne) hurtigt.



- ▷ Yderligere informationer findes i betjeningsvejledningen til basiskøretøjet.

7.2 Indgangsdør



- ▶ Kør kun med låste døre.



- ▷ Når dørene låses, kan det forhindres, at de åbner af sig selv, f.eks. ved en ulykke.
- ▷ Låste døre forhindrer også, at der trænger nogen ind udefra, f.eks. når der stoppes ved en lyskurv. På den anden side gør låste døre det sværere for hjælpere at komme ind i køretøjet i nødstilfælde.
- ▷ Lås altid dørene, når køretøjet forlades.

7.2.1 Indgangsdør, udvendigt

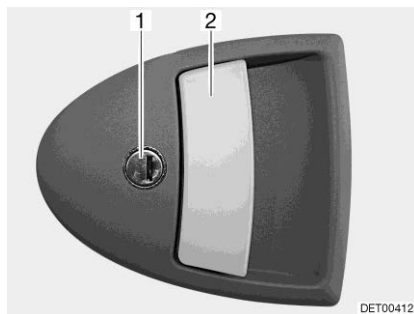

Billede 35 Dørlås (indgangsdør udvendigt)

- Åbnes:**
- Stik nøglen ind i låsecylinderen (Billede 35,1) og drej, indtil døren er låst op.
 - Drej nøglen tilbage i midterstilling, og træk den ud.
 - Træk i håndtaget (Billede 35,2). Døren er åben.
- Låses:**
- Stik nøglen ind i låsecylinderen (Billede 35,1) og drej, indtil døren er låst.
 - Drej nøglen tilbage i midterstilling, og træk den ud.

7.2.2 Indgangsdør, indvendigt

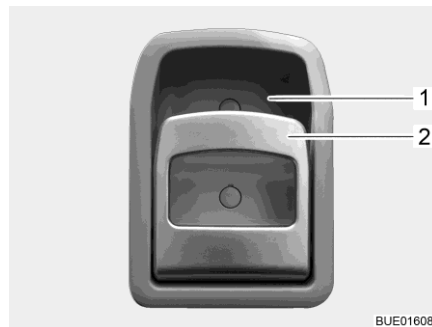

Billede 36 Dørlås (indgangsdør, indvendigt)

- Åbnes:** ■ Træk i håndtaget (Billede 36,2). Dørlåsen låses op og åbnes.
- Låses:** ■ Tryk håndtaget (Billede 36,2) opad mod håndtagsfordybningen (Billede 36,1). Dørlåsen låses.

7.2.3 Vindue indgangsdør (delvis ekstraudstyr)

I indgangsdøren er der integreret et vindue med et foldegardin.

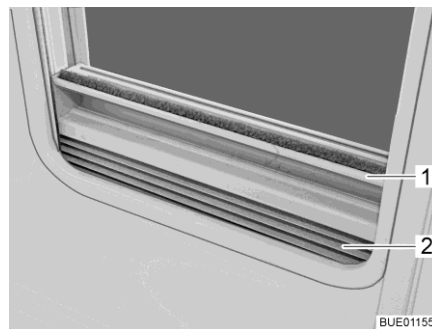

Billede 37 Foldegardin

- Lukkes:** ■ Tag fat foldegardinet (Billede 37,2) midt på greblisten (Billede 37,1), træk det nedfra og op, og slip det i den ønskede højde. Foldegardinet bliver stående i denne højde.
- Åbnes:** ■ Tag fat i foldegardinet midt på greblisten, og skub det ned.

7.2.4 Foldbart net på indgangsdøren (delvis ekstraudstyr)



- ▷ Åbn nettet helt, før indgangsdøren lukkes.



Billede 38 Net

- Lukkes: ■ Træk nettet helt ud med listen (Billede 38,1).
- Åbnes: ■ Skub nettet tilbage til udgangsstillingen med listen (Billede 38,1).

7.3 Udvendige klapper



- ▷ Luk alle udvendige klapper, og aflås klaplåsene, før der køres.
- ▷ For at åbne og lukke den udvendige klap skal alle låse, som er monteret på den udvendige klap, åbnes eller lukkes.



- ▷ Luk alle udvendige klapper, når køretøjet forlades.

De udvendige klapper, der er monteret på køretøjet, er alle udstyret med de samme låsecylindre. Derfor kan alle låse åbnes med en nøgle.

7.3.1 Klaplås med håndtagsfordybning



- ▷ Træk samtidigt i alle låsehåndtag, der er monteret på dne udvendige klap for at åbne den udvendige klap.

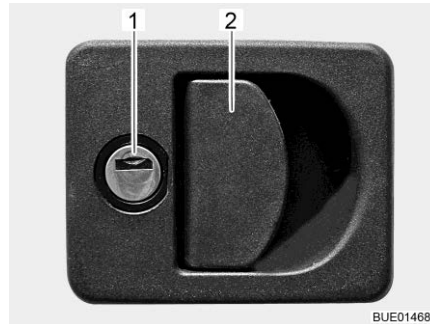

- 1 Låsecylinder
2 Låsehåndtag

Billede 39 Klaplås med håndtagsfor-
forybning

- Åbnes:**
- Stik nøglen i låsecylinderen (Billede 39,1), og drej en kvart omdrejning. Klaplåsen er låst op.
 - Træk nøglen ud.
 - Træk i låsehåndtaget (Billede 39,2). Den udvendige klap er åben.
- Lukkes:**
- Luk den udvendige klap helt.
 - Stik nøglen i låsecylinderen, og drej en kvart omdrejning. Klaplåsen er låst.
 - Træk nøglen ud.

7.3.2 Nødåbning garageklap

Garageklappen kan åbnes indefra via nødåbningen. Nødåbning er også mulig, hvis garageklappen er låst med en nøgle.

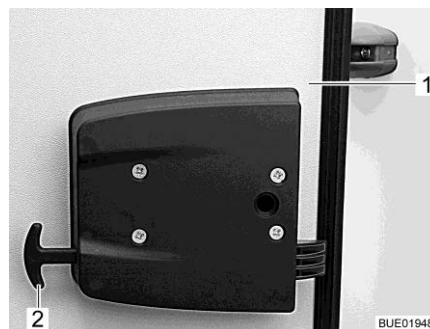

Billede 40 Nødåbning garageklap

- Åbning af garageklap:**
- Træk i begge af nødåbningens håndtag (Billede 40,2).
 - Tryk garageklappen (Billede 40,1) ud.

7.3.3 Klaplås, kvadratisk

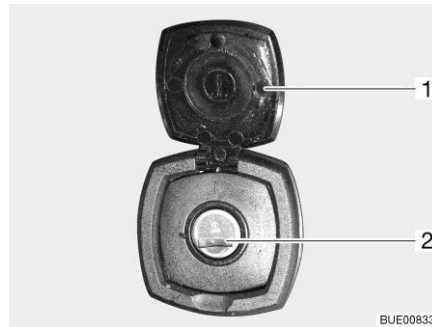

- 1 Afdækningsklap
- 2 Låsecylinder

Billede 41 Klaplås, kvadratisk

- Åbnes:**
- Åbn afdækningsklappen (Billede 41,1).
 - Stik nøglen i låsecylinderen (Billede 41,2), og drej en kvart omdrejning.
 - Træk nøglen ud.
- Lukkes:**
- Luk den udvendige klap helt.
 - Stik nøglen i låsecylinderen, og drej en kvart omdrejning.
 - Træk nøglen ud.

7.3.4 Klaplås med trykknop

Afhængigt af klappens størrelse er serviceklappen udstyret med en eller to aflåselige tryklåse.

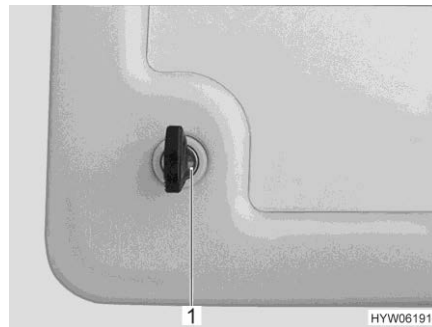

Billede 42 Tryklås serviceklap



Billede 43 Tryklås serviceklap (alternativ)

- Åbnes:**
- Stik nøglen i låsecylinderen på den aflåselige tryklås (Billede 42,1 eller Billede 43,1), og drej en kvart omdrejning. Tryklåsen er låst op.
 - Træk nøglen ud.
 - Evt. låses også den anden aflåselige tryklås op.
 - Tryk begge tryklåsenes trykknapper (Billede 43,2) samtidigt ind med tommelfingeren og åben serviceklappen.

- Lukkes:**
- Luk serviceklappen, og tryk den til. Tryklåsene er nu gået i indgreb, men ikke låst.
 - Stik nøglen i låsecylinderen på den aflåselige tryklås (Billede 42,1 eller Billede 43,1), og drej en kvart omdrejning. Tryklåsen er låst.
 - Træk nøglen ud.
 - Evt. låses også den anden aflåselige tryklås.

7.3.5 Klap til 230 V-tilslutning

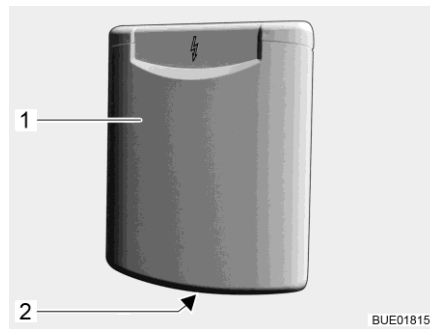

- 1 Udvendig klap
- 2 Greb

Billede 44 Klap til 230 V-tilslutning

- Åbnes:**
- Grip ind i grebet (Billede 44,2) på den udvendige klap (Billede 44,1), og sving den udvendige klap opad.
- Lukkes:**
- Sving den udvendige klap ned, og tryk den til.

7.3.6 Dæksel til drikkevands-påfyldningsstuds



Billede 45 Dæksel til drikkevands-påfyldningsstuds



- ▷ Drikkevands-påfyldningsstudsens er markeret med symbolet "☞" (Billede 45,1).

- Åbnes:**
- Stik nøglen ind i låsecylinderen (Billede 45,2), og drej mod uret.
 - Tag dækslet af.
- Lukkes:**
- Indsæt dækslet i drikkevands-påfyldningsstudsens.
 - Drej nøglen med uret.
 - Træk nøglen ud.

7.4 Skabslåger og indvendige døre



- ▷ Før der køres, skal alle skabslåger og indvendige døre lukkes og låses.
- ▷ De skabslåger, som vises i dette afsnit, er eksempler. Afhængigt af modellen kan skabslågernes låse og greb afvige fra den form, som er vist her.

7.4.1 Skabslåger med trykknop

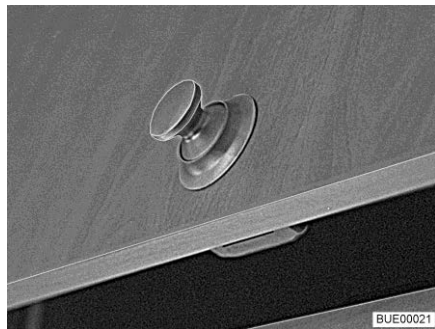

Billede 46 Skabslåge med rund trykknop

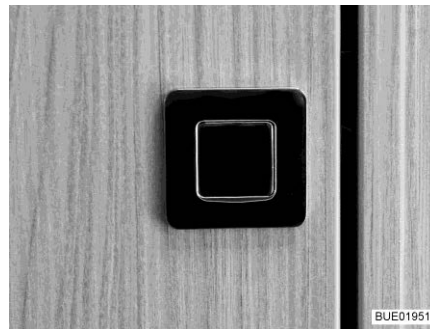

Billede 47 Skabslåge med firkantet trykknop

- Åbnes:**
- Tryk på låsens indvendige del. Trykknappen (Billede 46 eller Billede 47) springer ud.
 - Tag fat i trykknappen, og åbn skabslågen.
- Lukkes:**
- Tryk skabslågen til.
 - Tryk trykknappen ind, indtil den går i indgreb. Når den er gået i indgreb, er skabslågen rigtigt lukket.

7.4.2 Skabslåger med frigørelsesgreb

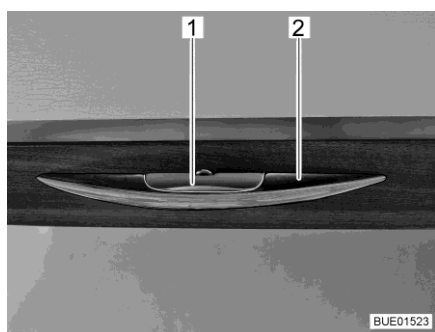

Billede 48 Skabslåge med frigørelsesgreb

- Åbnes:**
- Tryk på frigørelsesgrebet (Billede 48,1), og hold det inde.
 - Træk i håndtaget (Billede 48,2), indtil skabslågen er åben.
- Lukkes:**
- Tryk skabslågen ned, indtil det kan mærkes, at vippeudskyderen lukker, og høres, at låsen går i indgreb.

7.4.3 Skabslåger med håndtag og trykknop

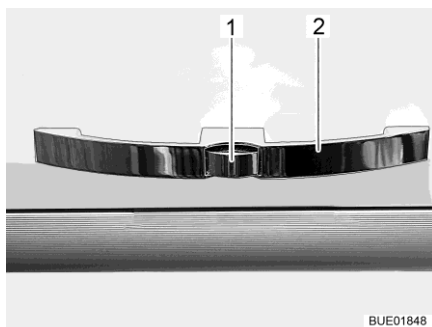

Billede 49 Skabslåge med håndtag (eksempel)

- Åbnes:**
- Tryk på frigørelsesknappen (Billede 49,1) på håndtaget (Billede 49,2), og hold den inde.
 - Træk i håndtaget, indtil skabslågen er åben.
- Lukkes:**
- Tryk skabslågen ned, indtil det kan mærkes, at vippeudskyderen lukker, og høres, at låsen går i lås.

7.5 Gulvmagasins afdækning

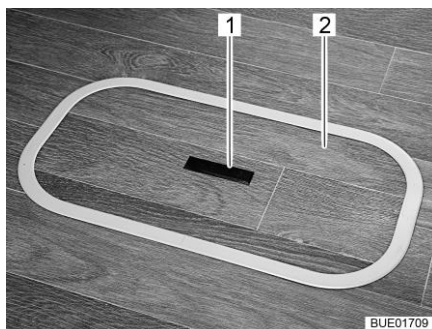

Billede 50 Gulvmagasins afdækning (håndtag skjult)

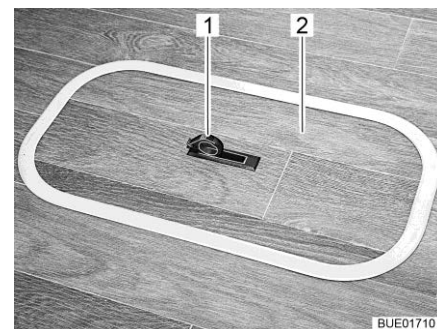

Billede 51 Gulvmagasins afdækning (håndtag trukket ud)

- Åbnes:**
- Tryk den ene side af håndtagspladen (Billede 50,1) ned i gulvet. Håndtaget (Billede 51,1) drejes op.
 - Løft afdækningen (Billede 50,2 hhv. Billede 51,2) op og af.
- Lukkes:**
- Sæt afdækningen ned i rammeåbningen i gulvet.
 - Tryk håndtaget ned i gulvet.

7.5.1 Skillevæg til førerkabinen



▷ Kør kun med sikret skillevæg til førerkabinen.

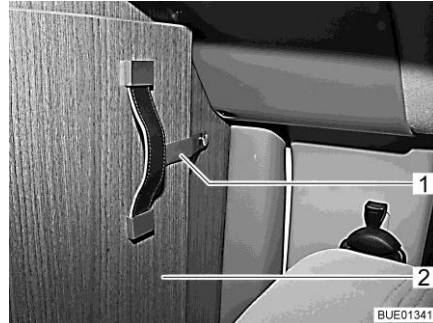

Billede 52 Sikringsbånd

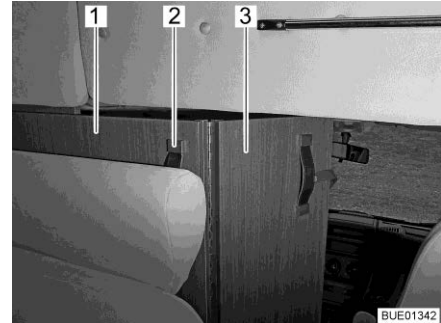

Billede 53 Skillevæg til førerkabinen

- Lukkes:**
- Løsn sikringsbåndet (Billede 52,1) fra den klapbare del af skillevæggen til førerkabinen (Billede 52,2).
 - Tag fat i skillevæggen til førerkabinen (Billede 53,1) ved grebsbåndet (Billede 53,2) og træk den så langt ind, til kanten af skillevæggen til førerkabinen er på højde med siddebænkens ryglæn (Billede 53).
 - Klap den klapbare del af skillevæggen til førerkabinen (Billede 53,3) ud mellem førerhusets sæder.

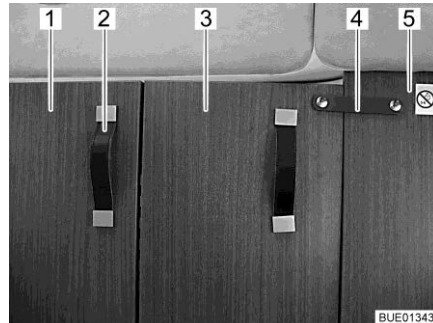

Billede 54 Skillevæg til førerkabinen, lukket

- Træk skillevæggen til førerkabinen (Billede 54,1) helt ind med grebsbåndet (Billede 54,2).
 - Fastgør den klapbare del af skillevæggen til førerkabinen (Billede 54,3) ved den faste mellemvæg (Billede 54,5) bagved passagersædet ved hjælp af sikringsbåndet (Billede 54,4).
- Åbnes:**
- Skillevæggen til førerkabinen åbnes og sikres i modsat rækkefølge af lukningen.

7.6 Lyskontakter

7.6.1 Indgangsparti



▷ De lyskontakter, som vises i dette afsnit, er eksempler. Afhængigt af modellen kan lyskontakternes type og funktion afvige fra den form, som er vist her.

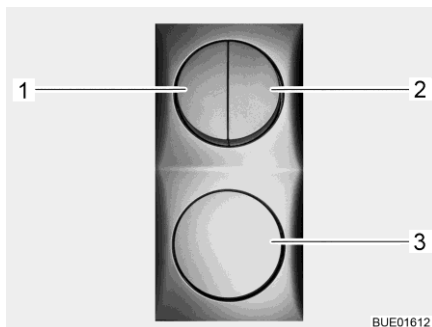

Billede 55 Lyskontakter



Billede 56 Forteltlampe

I indgangspartiet findes lyskontakter (Billede 55,1-3) for følgende lamper:

- Belysning indgang
- Belysning fortelt (Billede 56)
- Belysning opholdsområde
- Markisebelysning (ekstraudstyr)

7.6.2 Kabine



- ▷ Lamperne, der vises i dette afsnit, er eksempler. Der er ikke alle lamper, der er anvendt i køretøjet, der er vist. Ved hjælp af eksemplerne skal det mulige monteringssted for lyskontakterne tydeliggøres. Lyskontaktens type og udseende kan afvige fra formen, der er vist her.
- ▷ Afhængigt af udstyret er det desuden muligt at tænde og slukke lamperne gruppevist med separate lyskontakter.

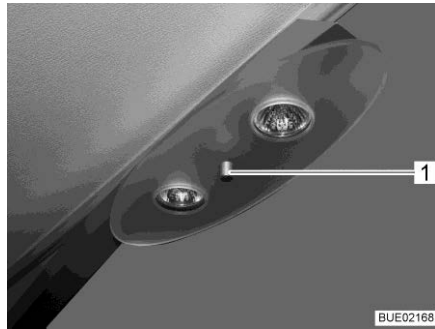

Billede 57 Spotlampe, lyskontakt direkte ved lampen

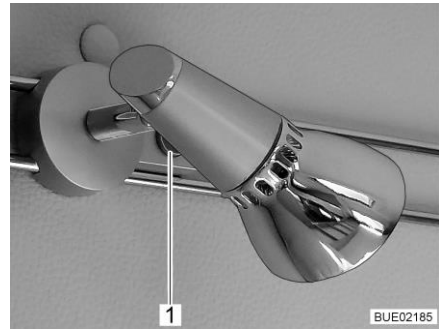

Billede 58 Spotlampe, lyskontakt direkte ved lampen

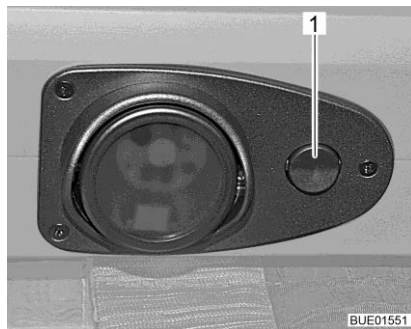

Billede 59 Indbygget LED-lampe, lyskontakt direkte ved lampen

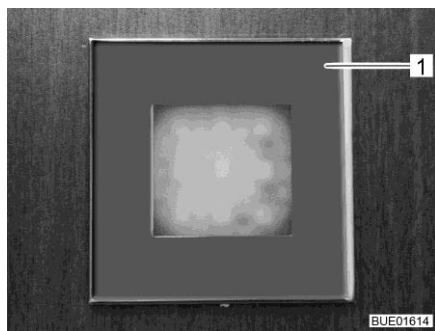

Billede 60 Spotlampe

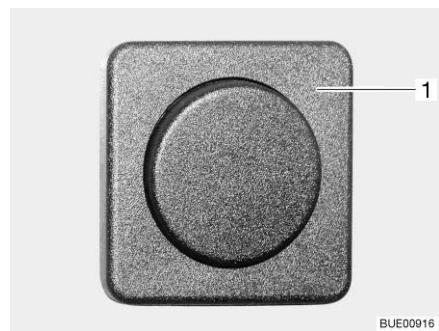

Billede 61 Lyskontakt adskilt fra lampen (eksempel)

Lyskontakterne i opholdsområdet befinder sig direkte på den pågældende lampe (Billede 57,1, Billede 58,1, Billede 59,1) eller i nærheden af lampen (Billede 60,1 og Billede 61,1).

7.7 Spotlampe



- ▶ Glødepærer og lampeholdere kan være meget varme.
- ▶ Lad glødepærene og lampeholderne køle af, før de berøres.
- ▶ Hvis lampen er tændt eller stadig er varm, skal sikkerhedsafstanden til brændbare genstande som stores eller forhæng være på mindst 30 cm. Brandfare!

Spotlampen kan drejes, forskydes og tages af.

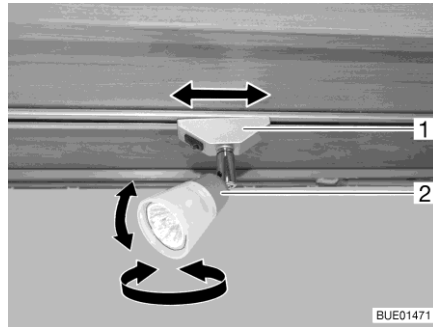

Billede 62 Spotlampe

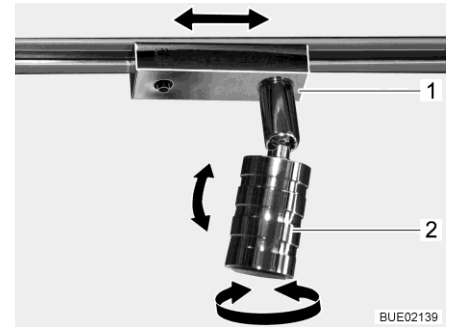

Billede 63 Spotlampe (alternativ)

Drejning: ■ Tag fat i huset (Billede 62,2 hhv. Billede 63,2) og drej det.

Huset kan drejes i forskellige retninger:

- Til venstre eller til højre
- Op eller ned

Forskydning: ■ Tag fat i soklen (Billede 62,1 hhv. Billede 63,1) og drej ca. 45°.
 ■ Flyt spotlampen på skinnesystemet efter eget valg.
 ■ Drej soklen tilbage igen.

Afmontering: ■ Tag fat i soklen (Billede 62,1 hhv. Billede 63,1) og drej 90°.
 ■ Tag spotlampen ud af skinnen.

Spotlampen kan placeres på et vilkårligt sted i skinnerne.

7.8 Lysstyring

Opgaver Afhængigt af modellen er køretøjet udstyret med et centralt lyssystem. Med dette lyssystem kan enkeltlamper eller lampegrupper, der hører til lyssystemet, tændes, slukkes og dæmpes.

Derudover er der integreret scene-funktioner i lyssystemet. Med scene-funktionerne kan den ønskede lysstyrke for alle lampegrupper gemmes og hentes.



- ▷ Lamperne, der ikke er integreret i lyssystemet (f.eks. køkkenlampe, badeværelseslampe eller læsespots), tændes og slukkes med separate lys-kontakter.

Lyskontakter

Lamperne, der er integreret i lyssystemet, styres med knappen på panelet (Billede 64) eller med knappen på to kontakter (Billede 65 og Billede 66). Kontakterne er monteret på forskellige steder i køretøjet.

Knapper på panelet

Alle lysstyringsfunktioner til rådighed på panelet.

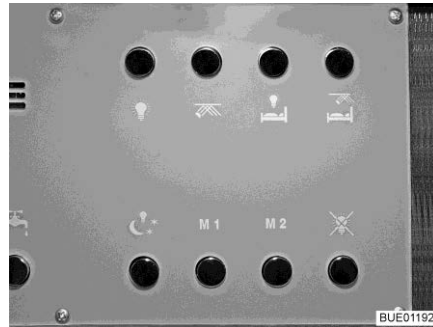

Billede 64 Panel

Knapper på kontakten

Alle lysstyringsfunktioner står ikke til rådighed på de to kontakter.





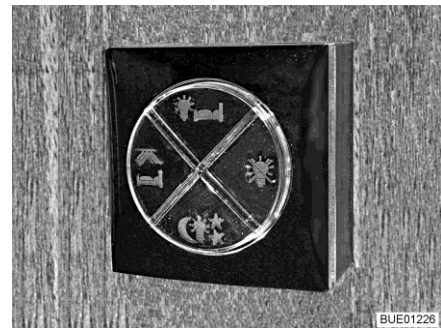



Billede 65 Knapper i opholdsområdet



Billede 66 Knapper i opholds- eller soveområdet

Symboler

Symbolerne i følgende tabel har altid den samme betydning.

Symbol	Betydning
M	Lysscene
	Hovedlys opholdsområde
	Indirekte belysning opholdsområde
	Hovedlys soveområde
	Indirekte belysning soveområde
	Natlys
	Alle lamper "slukket"

Betjening Hver knap har forskellige funktioner:

Knap	Trykkes kort	Hold trykket ind
Scene	Til-/frakobling af den gemte scene	Lagring af den aktuelle indstilling af scenen (> 3 sekunder, indtil alle tændte lamper blinker kortvarigt)
Lys	Til-/frakobling af den pågældende lampe	Dæmpning af den pågældende lampe (> 1 sekund)

7.9 Holder til fladskærm



- ▶ Fladskærmen og skærmholderen skal drejes tilbage til grundpositionen og sikres, før der køres. Hvis skærmholderen er indbygget i et tv-skab: Luk tv-skabet.

7.9.1 Holder på søjle

Holderen til fladskærmen er fastgjort til en søjle.

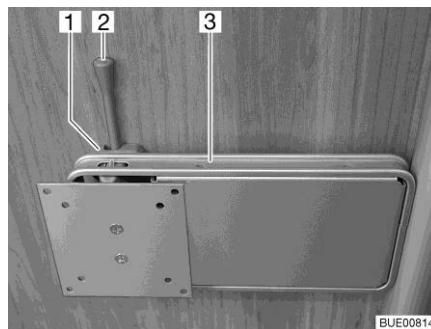

Billede 67 Holder på søjle

- Placering:**
- Træk frigørelseshåndtaget (Billede 67,2) til side, og drej holderen (Billede 67,3) med fladskærmen til den ønskede position.
 - Tryk fladskærmen lidt op, og drej den til den ønskede position. Tre forskellige hældningsvinkler er mulige.
- Opbevaring:**
- Drej fladskærmen tilbage, indtil holderen (Billede 67,3) går i indgreb i låsen (Billede 67,1).

7.10 Ventilation



- ▶ Ilten i bilens interiør forbruges ved åndedrættet og anvendelsen af gasdrevne indbygningsapparater. Derfor skal den brugte luft konstant udskiftes. Af den grund er der indbygget mekaniske ventilationsanordninger (f.eks. tagluger med mekaniske ventilationsanordninger, runde tagventilationer eller gulvluger) i køretøjet. Mekaniske ventilationsanordninger må aldrig dækkes til hverken indefra eller udefra, f.eks. med en vintermåtte. Hold mekaniske ventilationsanordninger fri for sne og løv. Der er fare for at blive kvalt på grund af det øgede CO₂-indhold.



- ▷ Ved bestemte vejrforhold kan der trods tilstrækkelig ventilation optræde kondensvand på genstande af metal (f.eks. på gulv-understel-forskruningen).
- ▷ På gennemskæringer (f.eks. runde tagventilationer, taglugens kanter, stikdåser, påfyldningsstudser, klapper osv.) kan der opstå ekstra kuldebroer.

Kondensvand

Sørg med hyppig og målrettet udluftning for en permanent luftfornyelse. Kun på denne måde kan det forhindres, at der danner sig kondensvand og som følge heraf mug i koldt vejr. Hvis varmeydelse, luftfordeling og ventilation er afpasset til hinanden, kan der skabes et behageligt indeklima i den kolde årstid. For at forhindre træk skal luftudstrømningsdyserne på instrumentbrættet lukkes og luftfordelingen på basiskøretøjet stilles på cirkulationsluft.

Hvis køretøjet står stille i længere tid, skal den af og til udluftes godt, især om sommeren, hvor varmen ellers ikke kan slippe ud. Udluft ikke kun opholdsrummet, men også de magasiner, der er tilgængelige udefra. Hvis køretøjet er parkeret i et lukket rum (f.eks. garage), udluftes også parkeringsstedet. Opstående kondensvand kan føre til dannelse af mug.

7.11 Vinduer



- ▷ Vinduerne er forsynet med et mørkt rullegardin eller foldegardin og med insektrullegardin eller net, der kan foldes sammen. Når det mørke rullegardin og insektrullegardinet løsnes, ruller de på grund af trækraften automatisk tilbage i udgangsstillingen. Hold fast i det mørke rullegardin eller insektrullegardinet for ikke at beskadige trækmechanismen, og før det langsomt tilbage i udgangsstillingen. Foldegardinet og insektrullegardinet, der kan foldes sammen, består af tyndt stof. For ikke at beskadige foldegardinet eller insektrullegardinet skal disse føres forsigtigt tilbage til udgangsstillingen med håndtaget.
- ▷ Hold ikke rullegardiner lukkede gennem længere tid, da ellers må påregnes forøget materialetræthed.



- ▷ Hvis det mørke rullegardin eller foldegardinet er lukket helt, kan der opføres varme mellem det mørke rullegardin/foldegardinet og vinduet ved kraftigt sollys. Vinduet kan blive beskadiget.

Hvis gardinet er monteret i den nederste rullegardinkasse, skal gardinet derfor kun lukkes 2/3 ved kraftigt sollys. På den måde kan varmen mellem vindue og gardin slippe ud.

Hvis gardinet er monteret i den øverste rullegardinkasse, skal gardinet lukkes helt og åbnes regelmæssigt.

Stil derudover vinduet i stillingen "permanent ventilation".

- ▷ Luk vinduerne, før der køres.
- ▷ Alt efter vejret skal vinduerne lukkes, så der ikke trænger fugtighed ind.
- ▷ For at åbne og lukke vinduerne skal alle låsehåndtag, som er monteret på vinduet, åbnes eller lukkes.



- ▷ Luk altid vinduerne, når køretøjet forlades.
- ▷ Inde i acryl-dobbeltruden kan der ved store temperaturforskelle eller ekstreme vejrforhold danne sig lidt dug pga. kondensvand. Ruden er konstrueret sådan, at kondensvandet kan fordampe igen ved stigende udetemperaturer. Der er ingen grund til at frygte, at acryl-dobbeltruden kan blive beskadiget af kondensvandet.

7.11.1 Ventilationsrude



- ▷ Hvis der er monteret vinduer med automatiske udskydere, skal vinduet åbnes helt for at frigive låsningen. Hvis låsningen ikke frigives, og vinduet alligevel lukkes, kan vinduet gå i stykker på grund af det store modtryk.
- ▷ Vær opmærksom på, at ventilationsruderne ikke åbnes eller lukkes skævt. Sørg for at åbne og lukke ventilationsruderne lige.
- ▷ Hvis låsehåndtaget er udstyret med en sikringsknap, skal der trykkes på låsehåndtagets sikringsknap ved hver betjening.

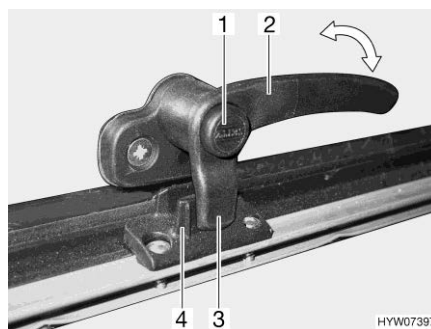

Billede 68 Låsehåndtag med sikringsknap i stilling "lukket"

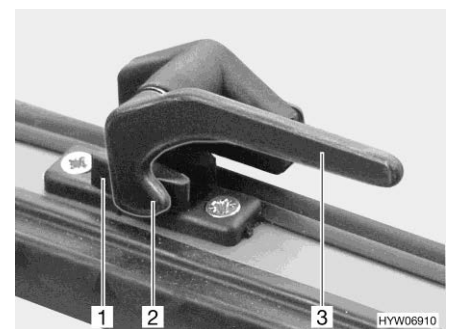

Billede 69 Låsehåndtag i stilling "lukket"

- Åbnes:**
- Tryk på sikringsknappen (Billede 68,1), og hold den inde, hvis den findes.
 - Drej låsehåndtaget (Billede 68,2 eller Billede 69,3) en kvart omdrejning til vinduets midte.



Billede 70 Ventilationsrude med drejeudskyder

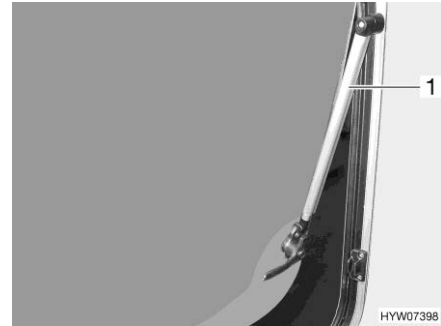

Billede 71 Ventilationsrude med automatiske udskydere

- Ventilationsrude med drejeudskyder: Åbn ventilationsruden til den ønskede stilling, og lås den fast med den riflede knap (Billede 70,1).
Ventilationsrude med automatiske udskydere: Åbn ventilationsruden indtil den ønskede stilling. Den automatiske udskyder (Billede 71,1) går automatisk i indgreb.

Ventilationsruden er låst i den ønskede stilling.

- Lukkes:**
- Ventilationsrude med drejeudskyder: Drej den riflede knap (Billede 70,1), indtil låsen frigives.
 - Ventilationsrude med automatiske udskydere: Ventilationsruden åbnes, indtil låsen frigives.
 - Luk ventilationsruderne.
 - Tryk på sikringsknappen (Billede 68,1), og hold den inde, hvis den findes.
 - Drej låsehåndtaget (Billede 68,2 eller Billede 69,3) en kvart omdrejning til vinduesrammen.
Låsenæsen (Billede 68,3 eller Billede 69,2) på låsehåndtaget ligger helt på den indvendige side af vinduernes lås (Billede 68,4 eller Billede 69,1).

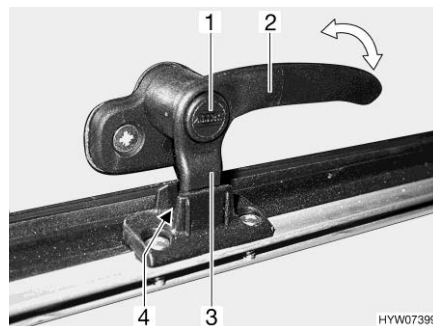

Billede 72 Låsehåndtag med sikringsknap i stilling "permanent ventilation"

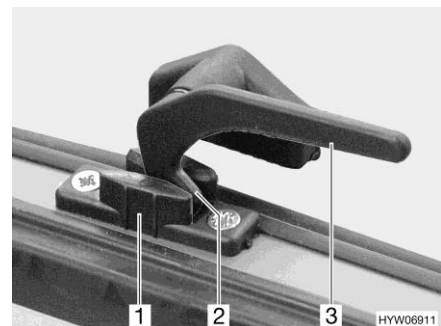

Billede 73 Låsehåndtag i stilling "permanent ventilation"

Permanent ventilation

Med låsehåndtaget kan ventilationsruden sættes i to forskellige stillinger:

- I stilling "permanent ventilation" (Billede 72 og Billede 73)
- I stilling "lukket helt" (Billede 68 og Billede 69)

For at stille ventilationsruden i "permanent ventilation":

- Tryk på sikringsknappen (Billede 72,1), og hold den inde, hvis den findes.
- Drej låsehåndtaget (Billede 72,2 eller Billede 73,3) en kvart omdrejning til vinduets midte.

- Ventilationsruden trykkes let udad.
- Drej låsehåndtaget tilbage igen. Kør derved låsenæsen (Billede 72,3 eller Billede 73,2) på låsehåndtaget ind i udsikringen i vinduets lås (Billede 72,4 eller Billede 73,1).
- Slip sikringsknappen (Billede 72,1), hvis den findes.
- Kontrollér, at sikringsknappen ikke er trykket ind, men fastgør låsehåndtag sikkert.

Ventilationsruden må ikke stå i stillingen "permanent ventilation" under kørslen.

I regnvejr kan der trænge vandsprøjt ind i opholdsområdet, hvis ventilationsruden står i stillingen "permanent ventilation". Derfor skal ventilationsruderne lukkes helt.

7.11.2 Mørkt rullegardin og insektrullegardin



- ▷ Åbn rullegardinerne inden kørslen. Hvis rullegardinerne er lukkede, kan fjederakslen beskadiges som følge af rystelserne.



- ▷ Afhængigt af vinduets størrelse er rullegardinerne udstyret med en eller med to håndtag.

Vinduerne er forsynet med et mørkt rullegardin og insektrullegardin. Det mørke rullegardin og insektrullegardinet kan betjenes uafhængigt af hinanden.

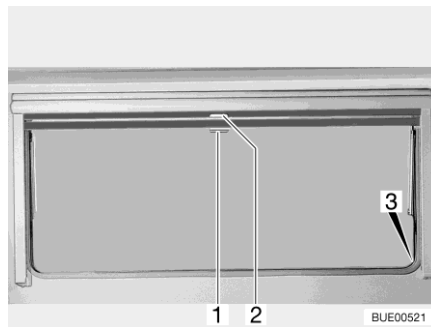

Billede 74 Ventilationsrude

Mørkt rullegardin Det mørke rullegardin befinder sig i den øverste rullegardinkasse.

- Lukkes:**
- Træk det mørke rullegardin ned med håndtaget (Billede 74,2). Hvis det mørke rullegardin lukkes helt, skal det mørke rullegardin sættes fast i holderen (Billede 74,3) på begge sider af vinduesrammen.
- Åbnes:**
- Hvis det mørke rullegardin er fuldstændigt lukket: Tryk håndtaget (Billede 74,2) ned, og træk det samtidig lidt ind. Tag det mørke rullegardin ud af holderne på vinduesrammens venstre og højre side.
 - Hvis det mørke rullegardin befinder sig i en mellemposition: Træk håndtaget (Billede 74,2) let ned, indtil låsen har løst sig.
 - Det mørke rullegardin føres langsomt tilbage ved håndtaget.

Insektrullegardin Insektrullegardinet befinder sig i den øverste rullegardinkasse.

Lukkes: ■ Træk insektrullegardinet ned med håndtaget (Billede 74,1), og sæt det fast i holderen (Billede 74,3) på begge sider af vinduesrammen.

Åbnes: ■ Tryk håndtaget (Billede 74,1) ned, og træk det samtidig lidt ind. Frigør insektrullegardinet på holderne på vinduesrammens venstre og højre side.
■ Insektrullegardinet føres langsomt tilbage med håndtaget.

7.11.3 Foldegardin og insektrullegardin

Vinduerne er forsynet med et foldegardin og et insektrullegardin. Insektrullegardinet kan kun forskydes sammen med foldegardinet.

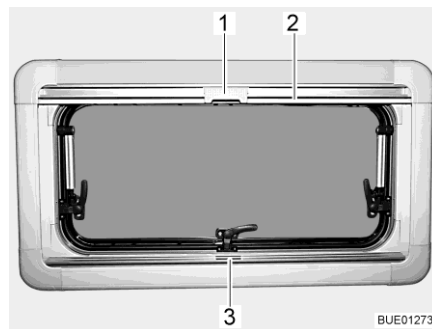

Billede 75 Ventilationsrude

Foldegardin Foldegardinet befinder sig i den nederste rullegardinkasse.

Lukkes: ■ Tag fat i foldegardinet midt på grebslisten (Billede 75,3), træk det nedefra og op og slip det i den ønskede højde. Foldegardinet bliver stående i denne højde.

Åbnes: ■ Tag fat i foldegardinet midt på grebslisten, og skub det ned.

Insektrullegardin Insektrullegardinet befinder sig i den øverste rullegardinkasse.

Lukkes: ■ Træk insektrullegardinet ned med grebslisten (Billede 75,2), indtil det støder mod grebslisten på foldegardinet (Billede 75,3).
■ Lås låsen (Billede 75,1) på insektrullegardinet med grebslisten på foldegardinet.

Åbnes: ■ Tryk låsen (Billede 75,1) på insektrullegardinet foroven bagud.
■ Før langsomt insektrullegardinet tilbage med grebslisten (Billede 75,2).

7.11.4 Foldegardiner til forrude, førerrude og passagerrude

Alt efter model udstyres førerhuset med foldegardiner eller med foldegardiner Remis (ekstraudstyr).

Foldegardin Foldegardinerne er vedlagt køretøjet.

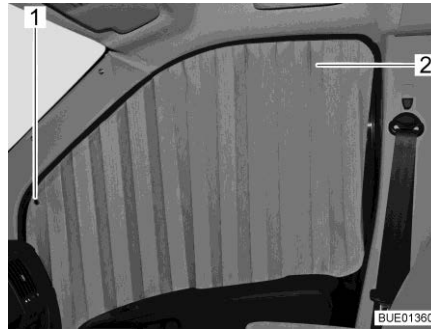

Billede 76 Foldegardin til passagerrude



Billede 77 Montering foldegardin

Foldegardinerne (Billede 76,2) fastgøres med trykknapper (Billede 76,1 og Billede 77,1).

Foldegardin Remis (ekstraudstyr)

Foldegardinerne fastgøres med magnetiske låse og de er fast monteret i rammen på køretøjet.

Gå frem på følgende måde for at lukke eller åbne de fast monterede foldegardiner.

Foldegardin til forruden

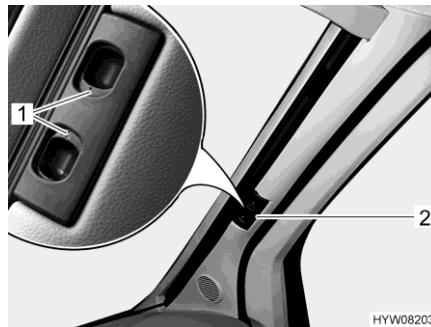

Billede 78 Foldegardin (forrude)

- Lukning:**
- Tryk frigørelsesgrebene (Billede 78,1) sammen, og hold dem der.
 - Træk foldegardinet til forruden hen til midten af ruden med håndtaget (Billede 78,2).
 - Luk de to foldegardiner til forruden på samme måde. En magnetlås holder de to foldegardiner sammen på midten.

- Åben foldegardinerne:
- Tryk frigørelsesgrebene (Billede 78,1) sammen, og hold dem der.
 - Skub de to halvdele af foldegardinet til forruden udad med håndtaget (Billede 78,2) indtil anslag. Løft dertil grebet til låsens udsparringens højde.
 - Slip frigørelsesgrebene (Billede 78,1), og lad dem gå i indgreb.

Foldegardiner til førerrude og passagerrude

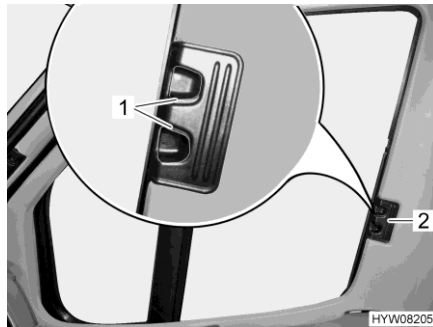

Billede 79 Foldegardin (fører-/passagerrude)

- Lukning:
- Tryk frigørelsesgrebene (Billede 79,1) sammen, og hold dem der.
 - Træk foldegardinet til førerruden og passagerruden med håndtaget (Billede 79,2) til den modsatte side af ruden, og hold dem sammen med magnetstriben.
- Åben foldegardinerne:
- Tryk frigørelsesgrebene (Billede 79,1) sammen, og hold dem der.
 - Brug håndtaget til at skubbe foldegardinet til førerrude og passagerrude frem (Billede 79,2) til anslag.
 - Slip frigørelsesgrebene (Billede 79,1), og lad dem gå i indgreb.

7.12 Tagluger

Afhængigt af modellen er der i køretøjet monteret tagluger med eller uden mekanisk ventilationsanordning. Hvis der er monteret en tagluge uden mekanisk ventilationsanordning, foretages den mekaniske ventilation gennem runde tagventilationer.



- ▶ Hold altid udluftningsdyserne for de mekaniske ventilationsåbninger åbne. De mekaniske ventilationsanordninger må aldrig dækkes til, f.eks. med en vintermåtte. Hold mekaniske ventilationsanordninger fri for sne og løv.



- ▷ Taglugerne er forsynet med et mørkt rullegardin eller foldegardin og med insektrullegardin eller net, der kan foldes sammen. Når det mørke rullegardin og insektrullegardinet løsnes, ruller de på grund af trækraften automatisk tilbage i udgangsstillingen. Hold fast i det mørke rullegardin eller insektrullegardinet for ikke at beskadige trækmekanismen, og før det langsomt tilbage i udgangsstillingen. Foldegardinet og insektrullegardinet, der kan foldes sammen, består af tyndt stof. For ikke at beskadige foldegardinet eller insektrullegardinet skal disse føres forsigtigt tilbage til udgangsstillingen med håndtaget.
- ▷ Hold ikke rullegardiner lukkede gennem længere tid, da ellers må påregnes forøget materialetræthed.
- ▷ Hvis det mørke rullegardin eller foldegardinet er lukket helt, kan der opbygges varme mellem det mørke rullegardin/foldegardinet og taglugen ved kraftigt sollys. Taglugen kan blive beskadiget. Luk derfor kun det mørke rullegardin/foldegardinet 2/3 ved kraftigt sollys. Åbn taglugen lidt, eller placér den i udluftningsstilling.
- ▷ Luk afhængigt af vejret taglugerne så meget, at der ikke kan trænge fugtighed ind.
- ▷ Træd ikke på taglugerne.
- ▷ Luk taglugen, før der køres.
- ▷ Kontrollér låsen på taglugerne, før der køres.



- ▷ Luk altid taglugerne, når køretøjet forlades.

7.12.1 Heki-tagluge (delvis ekstraudstyr)

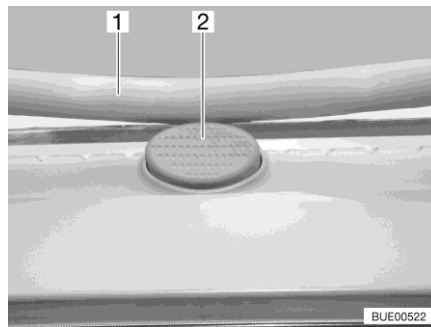

Billede 80 Sikringsknapp (Heki-tagluge)

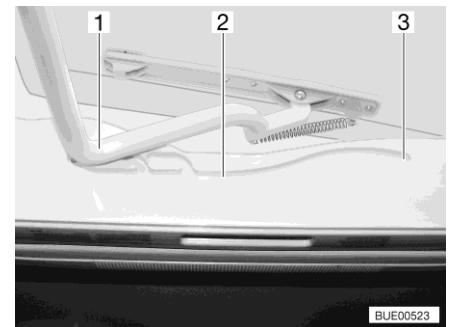

Billede 81 Førings (Heki-tagluge)

Heki-taglugen vippes op i den ene side.

- Åbnes:**
- Tryk på sikringsknappen (Billede 80,2), og træk bøjlen (Billede 80,1) ned med begge hænder.
 - Træk bøjlen (Billede 81,1) ind i føringerne (Billede 81,2) indtil den bageste position (Billede 81,3).
- Lukkes:**
- Tryk bøjlen (Billede 81,1) let op med begge hænder.
 - Skub bøjlen til i føringerne.
 - Tryk bøjlen op med begge hænder, indtil bøjlen ligger over sikringsknappen (Billede 80,2).

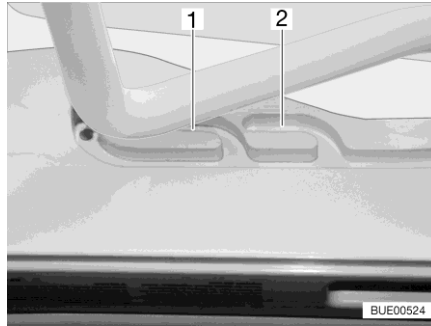

Billede 82 Føring (udluftningsstilling)

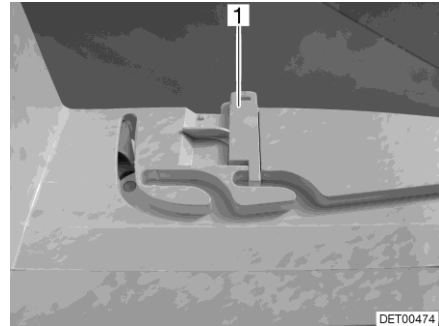

Billede 83 Lås (udluftningsstilling)

Udluftningsstilling

Heki-taglugen kan placeres i to udluftningsstillinger: Stilling til dårligt vejr (Billede 82,1) og midterstilling (Billede 82,2). I midterstillingen kan taglugen afhængigt af modellen fastlåses med de to slåer (Billede 83,1), som sidder i venstre og højre side af taglugens ramme.

- Tryk på sikringsknappen (Billede 80,2), og træk bøjlen (Billede 80,1) ned med begge hænder.
- Træk bøjlen ind i føringerne (Billede 81,2) indtil den ønskede stilling.
- Tryk bøjlen let op og skub den ind i den valgte føring (Billede 82,1 eller 2) og i givet fald låses.

Foldegardin

For at lukke og åbne foldegardinet:

- Lukkes:**
- Træk foldegardinet ud med håndtaget, og slip det i den ønskede position. Foldegardinet bliver stående i denne position.
- Åbnes:**
- Skub håndtaget på foldegardinet langsomt til udgangsstillingen.

Net

For at lukke og åbne nettet:

- Lukkes:**
- Træk med håndtaget nettet til det modstående håndtag på foldegardinet.
- Åbnes:**
- Tryk håndtaget på nettet bagud. Låsen går op.
 - Før langsomt nettet tilbage med håndtaget.

7.12.2 Løfte-tagluge (delvis ekstraudstyr)

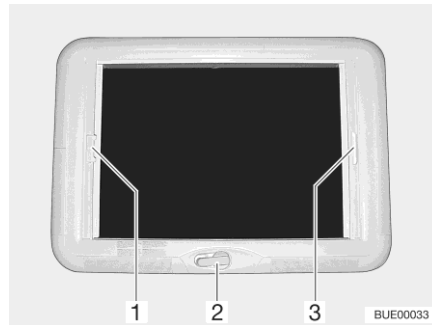

Billede 84 Løfte-tagluge

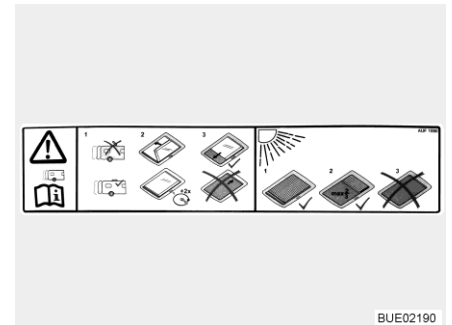

Billede 85 Advarsel løfte-tagluge

Løfte-taglugen kan åbnes med håndsvinget.

Åbnes: ■ Drej håndsvinget (Billede 84,2), indtil modstanden kan mærkes.

Lukkes: ■ Drej håndsvinget, indtil løfte-taglugen er lukket. Efter endnu to til tre omdrejninger kan løfte-taglugen låses.
 ■ Kontrollér låsen. Tryk hånden mod acrylglaset.

Foldegardin Foldegardinet kan lukkes så meget, som man ønsker. Hvis foldegardinet er låst sammen med nettet, føres nettet med, når foldegardinet lukkes.

Lukkes: ■ Træk i foldegardinet med håndtaget (Billede 84,3), og slip det i den ønskede position. Foldegardinet bliver stående i denne position.

Åbnes: ■ Skub håndtaget på foldegardinet langsomt til udgangsstillingen.

Net Hvis nettet er låst sammen med foldegardinet, føres foldegardinet med, når nettet lukkes.

Lukkes: ■ Træk håndtaget (Billede 84,1) på nettet hen til håndtaget på foldegardinet (Billede 84,3) overfor, og lad det gå i indgreb.

Åbnes: ■ Tryk nettets håndtag op bagved, og frigør nettet (Billede 84,1) på foldegardinet (Billede 84,3).
 ■ Skub håndtaget på nettet langsomt til udgangsstillingen.

7.12.3 Tagluge med ventilator (ekstraudstyr)



- ▷ For at spare på batteriet, skifter ventilatoren efter en times kørsel på trin 6 tilbage til trin 1.

Taglugen er udstyret med insektrullegardin, rullegardin og en justerbar ventilator til udluftning og ventilation.

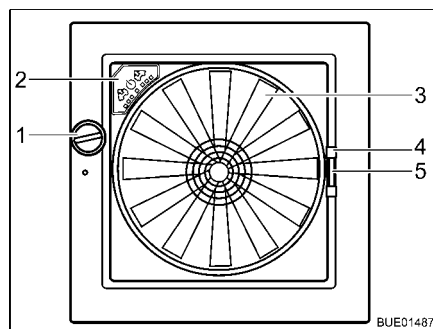

Billede 86 Tagluge Omni-Vent

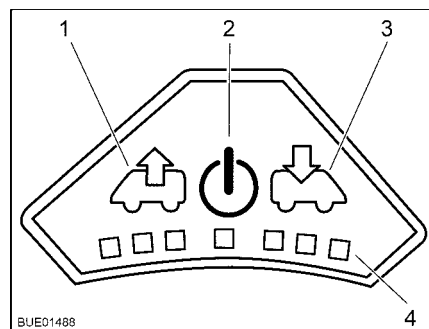

Billede 87 Ventilatorens betjeningsfelt

- Åbnes:** ■ Drej drejeknappen (Billede 86,1), indtil den ønskede åbningsvinkel er opnået.

- Lukkes:** ■ Drej drejeknappen (Billede 86,1), indtil taglugen er lukket helt.

Net For at lukke og åbne nettet:

- Lukkes:** ■ Træk nettet (Billede 86,4) til den modsatte side af rammen.

- Åbnes:** ■ Tryk grebet på nettet sammen. Låsen går op.
■ Nettet føres langsomt tilbage med håndtaget.

Gardin For at lukke og åbne gardinet:

- Lukkes:** ■ Tryk gardinets greb (Billede 86,5) sammen.
■ Træk gardinet til den ønskede position og slip derefter. Gardinet bliver stående i denne position.

- Åbnes:** ■ Tryk gardinets greb sammen.
■ Før langsomt gardinet tilbage til udgangspositionen.

Ventilator Når taglugen er åbnet, kan indområdet udluftes og køles ved hjælp af en 6-trins-ventilator (Billede 86,3). Ventilatoren betjenes via betjeningsfeltet (Billede 86,2).

- Tændes:** ■ Tryk på knappen til/fra (Billede 87,2). Ventilatoren kører i komfortmodus (ventilation (UD) med det mindste ventilationsomdrejningstal).

- Ventilation (UD):**
- For at øge ventilationsomdrejningstallet: Tryk på knappen Ventilation (UD) (Billede 87,1). Ventilationsomdrejningstallet går derefter et trin op i ventilationsretningen (UD). LED'er (Billede 87,4) viser trinnene.
 - For at drosle ventilationsomdrejningstallet ned: Tryk på knappen Ventilation (IND) (Billede 87,3). Ventilationsomdrejningstal skifter til det forrige trin.
- Ventilation (IND):**
- For at øge ventilationsomdrejningstallet: Tryk på knappen Ventilation (IND) (Billede 87,3). Ventilationsomdrejningstallet går derefter et trin op i ventilationsretningen (IND). LED'er (Billede 87,4) viser trinnene.
 - For at drosle ventilationsomdrejningstallet ned: Tryk på knappen Ventilation (UD) (Billede 87,1). Ventilationsomdrejningstal skifter til det forrige trin.
- Boost-funktion:**
- Tryk knappen Ventilation (IND) i ca. 3 sekunder. Ventilatoren skifter til det højeste trin i ca. 5 minutter, og derefter tilbage til det oprindeligt indstillede trin.
 - Tryk knappen Ventilation (UD) i ca. 3 sekunder. Ventilatoren skifter til det højeste trin i ca. 5 minutter, og derefter tilbage til det oprindeligt indstillede trin.
- Slukkes:**
- Tryk på knappen til/fra (Billede 87,2). Ventilatoren stopper, LED'erne slukkes.

7.12.4 Tagluge Skyroof (delvis ekstraudstyr)



- ▷ Vær opmærksom på, at taglugen ikke åbnes eller lukkes skævt. Sørg for at åbne og lukke taglugen lige.
- ▷ Hvis låsehåndtaget er udstyret med en sikringsknap, skal der trykkes på låsehåndtagets sikringsknap ved hver betjening.

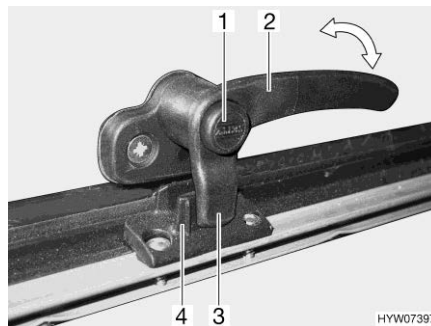

Billede 88 Låsehåndtag med sikringsknap i stilling "lukket"

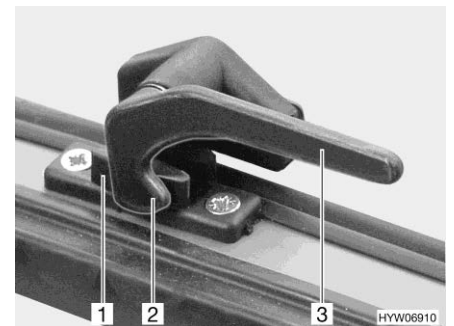

Billede 89 Låsehåndtag i stilling "lukket"

- Åbnes:**
- Tryk på sikringsknappen (Billede 88,1), og hold den inde, hvis den findes.
 - Drej alle låsehåndtag (Billede 88,2 eller Billede 89,3) en kvart omdrejning til lugens midte.
 - Slip sikringsknappen hvis den findes.

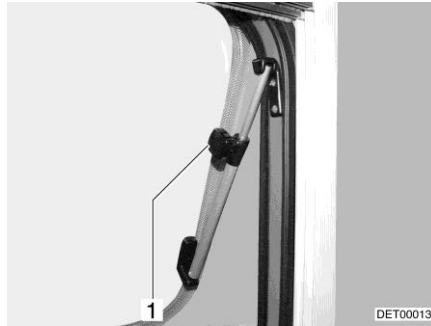

Billede 90 Taglugen med drejedydere, åben

- Åbn taglugen til den ønskede stilling, og lås den fast med den riflede knap (Billede 90,1).

Taglugen er låst i den ønskede stilling.

- Lukkes:
- Drej den riflede knap (Billede 90,1), indtil låsen frigives.
 - Luk taglugen.
 - Tryk på sikringsknappen (Billede 88,1), og hold den inde, hvis den findes.
 - Drej alle låsehåndtag (Billede 88,2 eller Billede 89,3) en kvart omdrejning til rammen. Låsenæsen (Billede 88,3 eller Billede 89,2) ligger på den indvendige side af lugens lås (Billede 88,4 eller Billede 89,1).
 - Slip sikringsknappen hvis den findes.

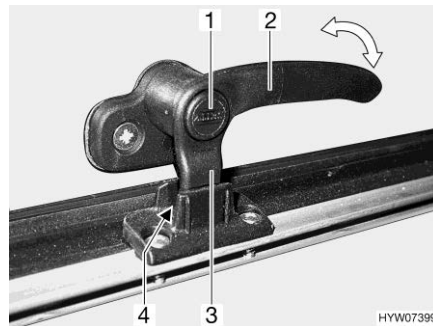

Billede 91 Låsehåndtag med sikringsknap i stilling "permanent ventilation"

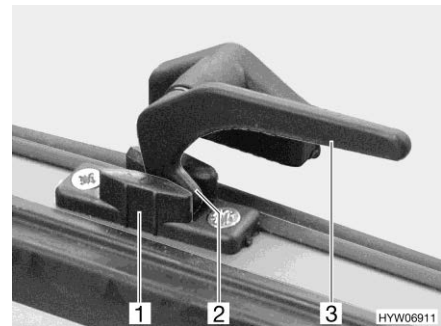

Billede 92 Låsehåndtag i stilling "permanent ventilation"

Permanent ventilation

Med låsehåndtagene kan taglugen sættes i 2 forskellige stillinger:

- I stilling "permanent ventilation" (Billede 91 og Billede 92)
- I stilling "lukket helt" (Billede 88 og Billede 89)

For at stille taglugen i "permanent ventilation":

- Tryk på sikringsknappen (Billede 91,1), og hold den inde, hvis den findes.
- Drej alle låsehåndtag (Billede 91,2 eller Billede 92,3) en kvart omdrejning til lugens midte.
- Taglugen trykkes let udad.

- Drej alle låsehåndtag tilbage igen. Kør derved låsenæsen (Billede 91,3 eller Billede 92,2) på låsehåndtaget ind i udkæringen i lugens lås (Billede 91,4 eller Billede 92,1).

- Slip sikringsknappen hvis den findes.

Taglugen må ikke stå i stillingen "permanent ventilation" under kørslen.

I regnvejr kan der trænge vandsprøjt ind i opholdsområdet, hvis taglugen står i stillingen "permanent ventilation". Derfor skal taglugen lukkes helt.



- ▷ Hvis foldegardinet er lukket helt, kan der ophobes varme mellem foldegardinet og taglugen ved kraftigt sollys. Taglugen kan blive beskadiget. Luk derfor kun foldegardinet 2/3 ved kraftigt sollys. Åbn taglugen lidt, eller placér den i udluftningsstilling.



Billede 93 Tagluge Skyroof

Foldegardin Foldegardinet er nede i rammen.

- Lukkes:**
- Tag fat i foldegardinet midt på stangen, og træk det forsigtigt op.
 - Slip foldegardinet på den ønskede position. Foldegardinet bliver stående i denne position.

- Åbnes:**
- Før forsigtigt foldegardinet ned til anslaget på rammen med stangen.

Net Nettet er indsat foroven i rammen.

- Lukkes:**
- Tag fat i nettet midt på stangen, og træk det forsigtigt ned.
 - Indstil nettet trinløst ved at forskyde stangen.

- Åbnes:**
- Før forsigtigt nettet op til anslaget på rammen med stangen.

7.13 Hægebord

Bordben Bordbenet kan indstilles i to forskellige højder:

- Normal bordhøjde
- Reduceret bordhøjde (ved ombygning til underdel til en seng)

Der er følgende muligheder for at sænke bordet (afhængigt af model):

- Udsiftning af langt bordben med kort bordben
- Sammenklapning af en del af bordbenet
- Afmontering af en del af bordbenet

Bordplade Bordpladen kan gøres større afhængigt af udførelsen.

Udsvingbar bordforlænger Bordfladen kan forøges ved at svinge en bordforlænger ud.



Billede 94 Udsvingbar bordforlænger

Forøgelse af bord: ■ Træk knappen (Billede 94,3) på låsen ned, og sving bordforlænger (Billede 94,2) ud.

Reduktion af bord: ■ Drej bordforlængelsen (Billede 94,2) ind under bordpladen (Billede 94,1), indtil det kan høres, at låsemekanismen går i indgreb.

Ilægbar bordforlænger Hægebordets flade kan forøges ved at ilægge en bordforlænger.



Billede 95 Ilægbar bordforlænger

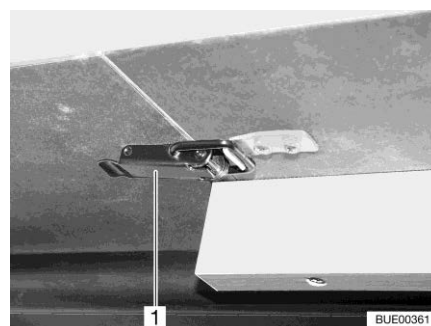

Billede 96 Låsemekanisme

Forøgelse af bord: ■ Åbn låseanordningen (Billede 96,1).
 ■ Løft bordpladen (Billede 95,2) lidt fortil, og træk den ud indtil anslag.
 ■ Sæt bordet ned.

Reduktion af bord:

- Læg bordforlænger (Billede 95,1) i, og fastgør den sikkert med låseanordningen (Billede 96,1).
- Løft bordpladen lidt fortil, og skub den tilbage indtil anslag.
- Fastgør bordpladen sikkert med låseanordningerne.
- Åbn låseanordningen (Billede 96,1).
- Løft bordpladen lidt fortil, og træk den ud.
- Tag bordforlænger (Billede 95,1) af, og læg den til side.
- Løft bordpladen lidt fortil, og skub den tilbage indtil anslag.
- Sæt bordet ned.
- Fastgør bordpladen sikkert med låseanordningerne.



- ▷ Udtræksrammen under bordpladen er låst med holdeskinnen. Løsn låsen, før bordpladen løftes.

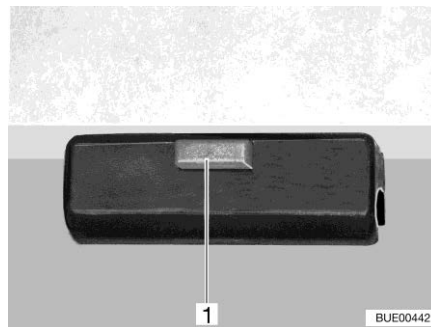

Billede 97 Lås

Ombygning til underdel til en seng:

- Løft bordpladen ca. 45° foran.
- Afkort bordbenet til ombygningshøjden afhængigt af udførelsen.
- Løsn låsen (Billede 97,1) på bordpladen.
- Tag bordpladen ud af den øvre holdeliste.
- Sæt bordpladen med holdere i en vinkel på 45° ind i den nederste holdeliste, og stil den på gulvet med det korte bordben.
- Lås bordpladen.

7.14 Indstilling langsgående bænk



- ▷ Tryk sædehynden lidt indad på begge sider, når nakkehynden drejes nedad for at undgå øget slitage på hynderne.

På den langsgående bænk "Reliner®" kan siddefladen indstilles, og nakkehynden kan drejes hen foran siddefladen. Når nakkehynden er drejet hen foran den langsgående bænk, kan bænken anvendes som et bekvemt liggeareal eller en ekstra seng.

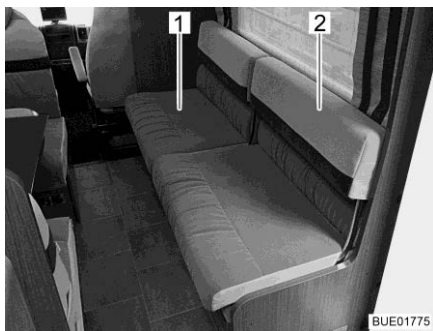

Billede 98 Indstilling af siddefladen

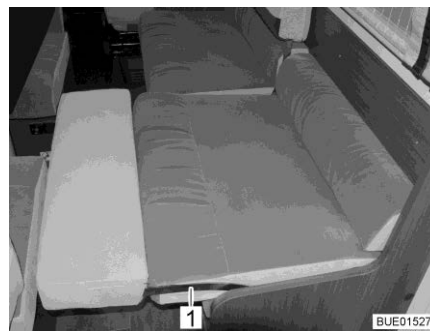

Billede 99 Indstilling af nakkehynden

Indstilling af siddefladen:

- Løft lidt op i siddefladen (Billede 98,1).
- Træk siddefladen frem til den ønskede position og slip.

Indstilling af nakkehynden:

- Grib fat om nakkehynden (Billede 98,2), og drej den forsigtigt nedad.
- Tryk sædehynden lidt indad i metalbøjens drejeområde (Billede 99,1).

7.15 Ekstra sæde

Den klapbar siddebænkudvidelse på den forreste siddebænk giver en ekstra siddeplads eller et bekvemt liggeareal.

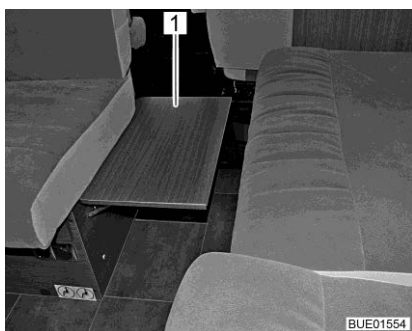

Billede 100 Klapbar siddebænkudvidelse

Anvendelse af ekstra sæde:

- Klap siddebænkudvidelsen (Billede 100,1) på den forreste siddebænk op, og lad den gå i indgreb.
- Læg den medfølgende sædehynde på siddebænkudvidelsen.
- Forskyd Reliner®-siddefladen så langt fremad efter behov, at der opstår et lukket hyndeareal.

Afmontering af ekstra sæde:

- Fjern sædehynden fra siddebænkudvidelsen, og læg den på plads.
- Frigør siddebænkudvidelsen på begge sider fra den forreste siddebænk samtidig, og klap den ned.

7.16 Senge



- ▶ Anvend altid de eksisterende faldsikringer.
- ▶ Fjern eller afmonter aldrig eksisterende faldsikringer.

7.16.1 Alkoveseng



- ▶ Belast alkovesengen med maks. 200 kg.
- ▶ Anvend kun alkovesengen, når sikkerhedsnettet er spændt op.
- ▶ Små børn må aldrig være i alkovesengen uden tilsyn.
- ▶ Især ved børn under 6 år skal man altid sørge for, at de ikke kan falde ud af alkovesengen.
- ▶ Benyt separate børne- eller børnerejsesenge, som egner sig til børn.



- ▷ Belast ikke alkovesengen uden madras. Kunststofformdelen kan brække!

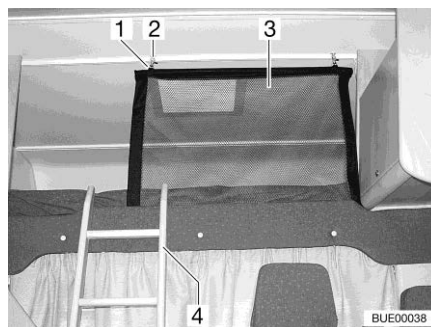

Billede 101 Alkoveseng

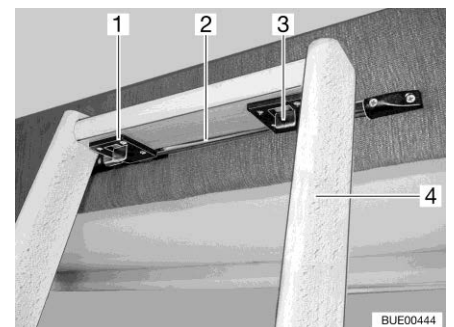

Billede 102 Adgangsstige, lås

Adgangsstige

Anvend den seriemæssigt vedlagte adgangsstige (Billede 101,4 og Billede 102,4) til at gå op i alkovesengen.

Isætning:

- Sæt stigen på stangen (Billede 102,2) på alkoveafskærmning med de to kroge (Billede 102,1).
- Skub de to låse (Billede 102,3) frem.

Sikkerhedsnet

Sikkerhedsnettet (Billede 101,3) er seriemæssigt anbragt mellem madras og lamelbund. Spænd først sikkerhedsnettet, når personerne allerede er i alko-ven.

Spænding:

- Sæt holderen (Billede 101,1) fast i ringene på loftet (Billede 101,2).

Klapmekanisme Alkovesengen kan vippes op. Derved er det nemmere at gå igennem fra førerhuset til opholdsrummet.



Billede 103 Alkoveseng vippet op

- Vippes op:**
- Åbn evt skillevæggen til førerkabinen.
 - Vip madrassen bagud.
 - Vip alkovesengen (Billede 103,1) foran op. Alkovesengen holdes i den øverste stilling af gastykfyedre.
- Vippes ned:**
- Træk alkovesengen ned.
 - Vip madrassen frem.

7.16.2 Fast seng (indstillelig hoveddel)



- ▶ Lad ikke lamelbunden falde ned, når der lukkes!



- ▷ Sænk hoveddelen før der køres.
- ▷ Hvis hoveddelen er stillet op: Belast ikke hoveddelen med hele din kropsvægt (hvil f. eks. ikke på hoveddelen med knæene). Læg ikke tunge genstande på hoveddelen.



Billede 104 Indstillelig hoveddel

Afhængigt af udstyret kan lamelbundens hoveddel indstilles i flere trin.

- Løft af hoveddel:**
- Løft lamelbundens hoveddel (Billede 104,2) indtil den ønskede stilling. Opstillingen (Billede 104,1) går automatisk i indgreb.
 - Hoveddelen er låst i den ønskede stilling.

- Sænkning af hoveddel:
- Løft lamelbundens hoveddel (Billede 104,2) så meget, at låsen frigives.
 - Før langsomt hoveddelen ned.

7.17 Ombygning af siddegrupper til soveværelse

7.17.1 Midtersiddegruppe

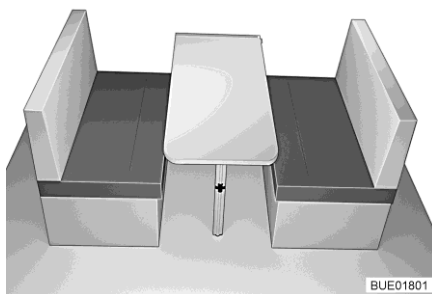

Billede 105 Før ombygningen

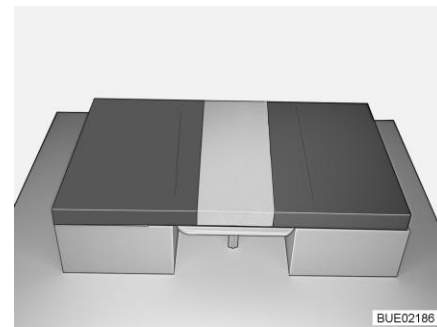

Billede 106 Efter ombygningen

- Ombyg bordet til underdel til en seng (se afsnit 7.13).
- Tag ryghynderne af.
- Læg ryghynderne ned mellem sædehynderne på bordet (se Billede 106).

7.18 Vandtilslutning til udendørs bruser (ekstraudstyr)



- ▶ Brug kun udendørs bruseren, hvis afstanden til det næste elektriske apparat eller den næste elektriske tilslutning til bruseren som minimum er 1,20 m. Fare for strømslag!



- ▷ Vandanlægget skal tømmes, hvis det ikke bruges over længere tid eller hvis der er fare for frost.

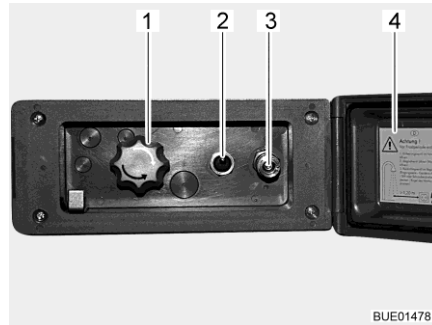

Billede 107 Vandtilslutning udendørs

- Tilslut udendørs bruseren:**
- Lås dækslet (Billede 107,4) op, og åben det.
 - Tilslut udendørs bruserens slange til ekspreskoblingen (Billede 107,3).
- Brug bruseren:**
- Tænd for vandpumpen på knappen (Billede 107,2).
 - Indstil vandtemperaturen med drejeknappen (Billede 107,1) efter behov.
 - Sluk for vandpumpen på knappen (Billede 107,2).
- Luk for bruseren:**
- Sluk for vandpumpen på knappen (Billede 107,2).
 - Tag slangen af ekspreskoblingen. Ekspreskoblingen er udstyret med en tilbageløbsventil, således at der ikke kan flyde yderligere vand ud.
 - Luk dækslet (Billede 107,4) og lås det med nøglen.
- Tømning:**
- Tilslut udendørs bruserens slange til ekspreskoblingen. Tilbageløbsventilen åbnes og ledningerne kan løbe tør.
 - Stil drejeknappen (Billede 107,1) i den midterste position.
 - Tøm vandanlægget (se afsnit 11.2.8).

Kapiteloversigt

I dette kapitel finder De henvisninger om køretøjets gas anlæg.

Betjeningen af de gasdrevne apparater i køretøjet er beskrevet i kapitel 10.

8.1 Generelt



- ▶ Gas anlæggets bruger er ansvarlig for at der udføres regelmæssige kontroller, samt for at vedligeholdelsesintervallerne overholdes.
- ▶ Før der køres, når køretøjet forlades, eller når gasapparaterne ikke anvendes, skal alle gasafspærringsventiler og hovedafspærringsventilen på gasflasken lukkes.
- ▶ Når der tankes, samt på færges og i garagen, skal alle gasapparater være slukket (afhængigt af udstyret: varmeovn, komfur, bageovn, grill, køleskab). Eksplosionsfare!
- ▶ Gasapparater må ikke betjenes i aflukkede rum (f.eks. garagen). Fare for forgiftning og kvælning!
- ▶ Gas anlægget må kun vedligeholdes, repareres eller ændres af et autoriseret værksted.
- ▶ Lad gas anlægget kontrolleres af et autoriseret værksted i overensstemmelse med de nationale bestemmelser, inden det tages i brug. Det gælder også for ikke-indregistrerede køretøjer. Ved ændringer på gas anlægget skal gas anlægget straks kontrolleres af et autoriseret værksted.
- ▶ Gastrykregulatoren, gasslangerne og forbrændingsgasrørene skal også kontrolleres. Gastrykregulatoren og gasslangerne skal udskiftes inden for de nationalt fastlagte frister (senest efter 10 år). Køretøjets ejer er ansvarlig for foranstaltningen.
- ▶ Hvis gas anlægget er defekt (gaslugt, højt gasforbrug), er der eksplosionsfare! Luk straks hovedafspærringsventilen på gasflasken. Åbn vinduer og døre, og luft grundigt ud.
- ▶ Hvis gas anlægget er defekt: Undlad at ryge, bruge åben ild eller tænde for el-kontakter (lyskontakter osv.). Kontrollér med lækagesøg spray, at gasførende dele og ledninger er tætte. Brug ikke åben ild.
- ▶ Der må kun sluttet foreskrevne apparater til indvendige tilslutningsstudser. Der må ikke betjenes apparater uden for køretøjet, mens der er forbindelse til indvendige tilslutningsstudser.
- ▶ Sørg for en tilstrækkelig ventilation, før komfuret tages i brug. Åbn vinduet eller taglugen.
- ▶ Madlavning under kørslen er forbudt.
- ▶ Gasdrevne koge- og bageindretninger må ikke anvendes som varmeapparat.
- ▶ Hvis der er flere gasapparater, er det nødvendigt med en gasafspærringsventil for hvert gasapparat. Hvis enkelte gasapparater ikke anvendes, skal den pågældende gasafspærringsventil lukkes.
- ▶ Tændsikringerne skal lukke i løbet af et minut, efter at gasflammen er gået ud. Det kan høres ved, at der lyder et klik. Kontrollér funktionen af og til.



- ▶ De indbyggede gasapparater er udelukkende beregnet til en drift med propangas og butangas eller en blanding af begge gasser. Gastrykregulatoren samt alle indbyggede gasapparater er dimensioneret til et driftstryk på 30 mbar.
- ▶ Propangas er egnet til gasudvikling ned til -42 °C, butangas derimod kun ned til 0 °C. Ved lavere temperaturer er der ikke noget gastryk mere. Butangas er ikke egnet til anvendelse om vinteren.
- ▶ Gaskassen er på grund af sin funktion og konstruktion et rum, der åbent udadtil. Tildæk aldrig den seriemæssigt monterede mekaniske ventilationsanordning. Udstrømmende gas kan i modsat fald ikke ledes ud i det fri.
- ▶ Gaskassen må ikke anvendes som magasin.
- ▶ Sørg for at sikre gaskassen mod, at uvedkommende kan få adgang til den. Hertil skal adgangen lukkes.
- ▶ Hovedafspærringsventilen på gasflasken skal være tilgængelig.
- ▶ Tilslut kun gasapparater, der er dimensioneret til et gastryk på 30 mbar.
- ▶ Forbrændingsgasrøret skal være tæt og fast tilsluttet både til kogeapparatet og skorstenen. Forbrændingsgasrøret må ikke være beskadiget.
- ▶ Forbrændingsgasserne skal kunne strømme uhindret ud i det fri, og frisk luft skal kunne strømme uhindret ind. Derfor skal skorstene og indsugningsåbninger holdes rene og frie (f.eks. for sne og is). Der må der ikke ligge snevolde el. lignende på køretøjet.

8.2 Gasflasker



- ▶ Fulde eller tømte gasflasker må kun håndteres udenfor køretøjet med lukket hovedafspærringsventil og påsat beskyttelseshætte.
- ▶ Tag kun gasflasker med i gaskassen.
- ▶ Stil gasflasker lodret i gaskassen.
- ▶ Spænd gasflasker fast, så de ikke kan dreje sig og vælte.
- ▶ Gasslangen må ikke være udspændt, når den er sluttet til gasflasken.
- ▶ Når gasflaskerne ikke er tilsluttet til gasslangen, skal beskyttelseshætten altid sættes på.
- ▶ Luk hovedafspærringsventil på gasflasken, før gastrykregulatoren eller gasslangen tages af gasflasken.
- ▶ Alt efter tilslutning skrues gasslangen fra gasflasken manuelt eller med en egnet specialnøgle og igen på gasflasken. Forskrningen på gasflasken har som regel venstregevind. Stram **ikke** for fast.
- ▶ Brug udelukkende specielle gastrykregulatorer med sikkerhedsventil til anvendelse i køretøjer. Andre gastrykregulatorer er ikke tilladte og er ikke tilstrækkelige for den kraftige belastning.



- ▶ Benyt altid kun 11 kg- eller 5 kg-gasflasker. Campinggasflasker med indbygget kontraventil (blå flasker med maks. indhold på 2,5 hhv. 3 kg) må kun undtagelsesvis anvendes med en sikkerhedsventil.
- ▶ Til udvendige gasflasker skal der benyttes så korte slanger som muligt (maks. 150 cm).
- ▶ Spær aldrig ventilationsåbningerne i gulvet under gasflaskerne.



- ▷ Ved nogle modeller befinder gaskassen sig direkte bag indgangsdøren. Ved disse modeller må gaskassen kun åbnes, når indgangsdøren er lukket. Fare for beskadigelse.



- ▷ Forskrningen på gasflaskerne har som regel venstregevind.
- ▷ Til gasforbrugere skal gastrykket reduceres til 30 mbar.
- ▷ Tilslut den ikke-indstillige gastrykregulator med sikkerhedsventil direkte på gasflasken.
Gastrykregulatoren reducerer gastrykket i gasflasken til gasapparaternes driftstryk.
- ▷ Til at påfylde og tilslutte gasflaskerne i Europa kan de pågældende europåfyldningssæt og euro-flaskesæt købes hos tilbehørshandel.
- ▷ Informationer fås hos forhandlerne eller serviceafdelingen.
- ▷ Informationer vedr. gasforsyningen i Europa er angivet i kapitel 18.

Gastrykregulatoren er fast indbygget i gaskassen. Gasflasken tilsluttes til gastrykregulator via en gashøjtryksslange.

Gashøjtryksslangerne og deres tilslutninger er forskellige i forskellige lande. Tilsvarende landstypiske udførelser og adaptere kan fås i tilbehørshandlen.

8.3 Gasafspærringsventiler

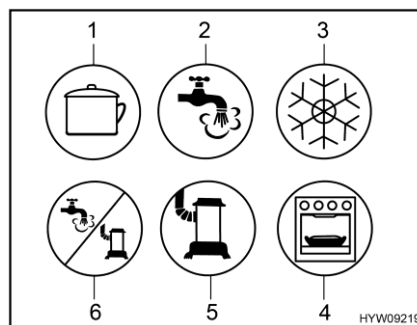

- 1 Komfur
- 2 Varmt vand
- 3 Køleskab
- 4 Bageovn/grill
- 5 Varmeovn
- 6 Varmt vand/varmeovn

Billede 108 Mulige symboler på gasafspærringsventilerne

I køretøjet er der for hvert gasapparat indbygget en gasafspærringsventil (Billede 108).

Gasafspærringsventilerne befinder sig i køretøjet på forskellige positioner og kan også være monteret adskilt. Som regel er der adgang til gasafspærringsventilerne i køkkenblokken via en dør eller en skuffe.

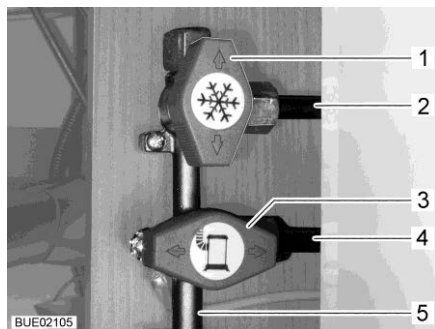

- 1 Gasafspærringsventil køleskab lukket
- 2 Ledning til køleskabet
- 3 Gasafspærringsventil til varmeovn åben
- 4 Ledning til varmeovn
- 5 Gasledning fra gasflasken

Billede 109 Gasafspærringsventilers stilling (eksempel)

- Åbnes:**
- Stil gasafspærringsventilen på det pågældende gasapparat parallelt (Billede 109,3) med ledningen (Billede 109,4), der fører til gasapparatet.
- Lukkes:**
- Stil gasafspærringsventilen på det pågældende gasapparat på tværs (Billede 109,1) af ledningen (Billede 109,2), der fører til gasapparatet.

8.4 Ekstern gastilslutning (ekstraudstyr)



- ▶ Benyttes den eksterne gastilslutning ikke, så luk altid for gasafspærringsventilen.
- ▶ Tilslut kun gasforbrugere til den eksterne gastilslutning, som har den passende adapter.
- ▶ Der må kun tilsluttes eksterne gasforbrugere, der er dimensionerede til et driftstryk på 30 mbar.
- ▶ Vær opmærksom på, at der ikke strømmer gas ud ved tilslutningsstedet efter tilslutningen og åbningen af gasafspærringsventilen. Hvis den eksterne gastilslutning ikke er tæt, strømmer gassen ud i det fri. Luk gasafspærringsventilen og hovedafspærringsventilen på gasflasken med det samme. Lad den eksterne gastilslutning kontrolleres af et autoriseret værksted.
- ▶ Når en ekstern gasforbruger tilsluttes, må der ikke være gnistkilder i nærheden af den eksterne gastilslutning.
- ▶ Der må kun tilsluttes en gasforbruger på den eksterne gastilslutning. Den eksterne gastilslutning må ikke anvendes som indledning (tilslutning af en ekstra gasflaske).
- ▶ Anvend ikke den eksterne gastilslutning til at fylde gasflaskerne. Overhold klæbemærkaten med henvisning på den eksterne gastilslutning.

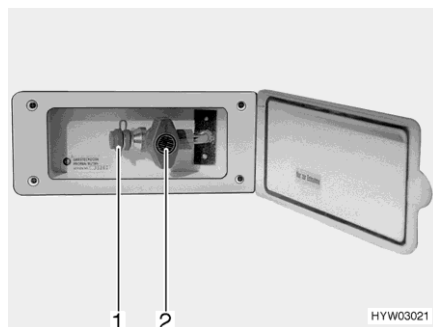

Billede 110 Ekstern gastilslutning
(gasafspærringsventil lukket)

Den eksterne gastilslutning befinder sig alt efter model bagpå eller i venstre hhv. højre side af køretøjet.

- Tilslut det eksterne gasapparat på tilslutningsstedet (Billede 110,1).
- Åbn gasafspærringsventilen (Billede 110,2).

8.5 Gasflaske-omkoblingsanlæg (ekstraudstyr)



- ▶ Hvis køretøjet er udstyret med et gasflaske-omkoblingsanlæg uden Crash-Protection-Unit (CPU), er drift af gasapparatet under kørslen ikke tilladt. Hovedafspærringshaner på gasflasker og gasafspærringsventiler lukkes før kørsel.



- ▷ Hvis køretøjet er udstyret med Crash-Protection-Unit, må varmeovnen i opholdsrummet være i drift under kørslen.
- ▷ Gasflaske-omkoblingsanlægget og slangeledninger skal udskiftes senest efter 10 år fra fremstillingsdato. Brugeren er ansvarlig herfor.

Det automatiske omkoblingsanlæg skifter automatisk gastilførslen fra driftsflasken til reserveflasken, når driftsflasken er tom eller ikke længere er driftsklar. På den måde kan gasforbrugerne blive ved med at være i drift. Omkoblingsanlægget er egnet til alle normale gasflasker fra 3 kg til 33 kg.

Anlæg uden Crash-Protection-Unit (CPU)

Gasflaske-omkoblingsanlægget består af en kombineret gastrykregulator med omkoblingsventil og display (Billede 111,3). Gasflaske-omkoblingsanlægget er monteret imellem begge gaslanger (Billede 111,1).

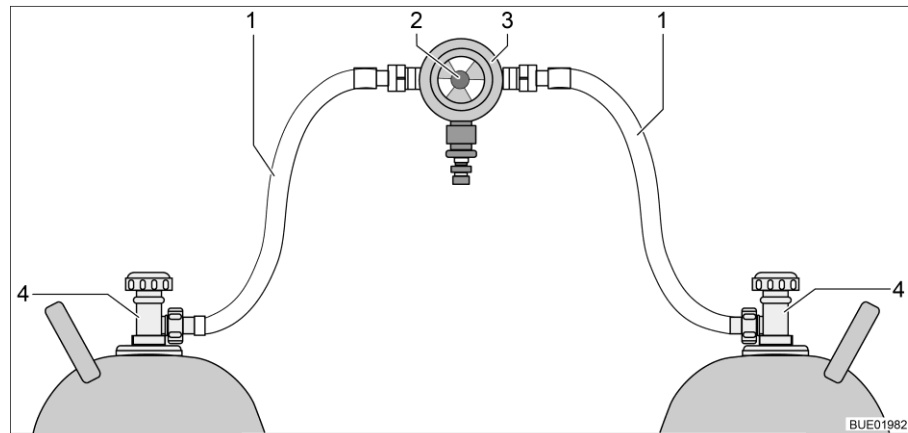

Billede 111 Gasflaske-omkoblingsanlæg

- 1 Gaslange
- 2 Drejeknap til manuel omkobling af gasflaskerne
- 3 Gastrykregulator med omkoblingsventil og display
- 4 Hovedafspærringsventilen på gasflasken

Anlæg med Crash-Protection-Unit (CPU)

Gasflaske-omkoblingsanlægget består af en kombineret gastrykregulator med omkoblingsventil og display (Billede 112,4) og en elektroventil (Billede 112,2). Elektroventilen spærrer under hård opbremsning, ulykke eller usædvanlig skråstilling gastilførslen til køretøjet. Gasflaske-omkoblingsanlægget er monteret imellem begge gaslanger (Billede 112,1) med slangebrudssikring (Billede 112,5).

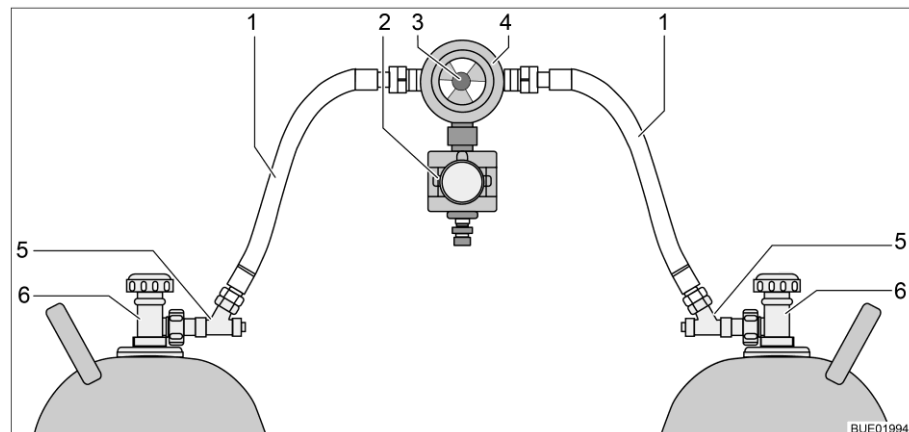

Billede 112 Gasflaske-omkoblingsanlæg med CPU

- 1 Gaslange
- 2 Elektroventil (CPU)
- 3 Drejeknap til manuel omkobling af gasflaskerne
- 4 Gastrykregulator med omkoblingsventil og display
- 5 Slangebrudssikring
- 6 Hovedafspærringsventilen på gasflasken

Funktion Gasflaske-omkoblingsanlægget sikrer et konstant gastryk uafhængigt af, hvilken gasflaske der leverer gas. Indikatoren i omkoblingsventilen viser, hvor meget der er i driftsflasken. Hvis indikatoren er grøn, foregår gasforsyningen endnu fra driftsflasken. Når indikatoren er rød, er driftsflasken tom. Gasforsyningen gennemføres så via reserveflasken.

Med drejeknappen (Billede 111,2 hhv. Billede 112,3) på omkoblingsventilen kan det bestemmes, hvilken af gasflaskerne der anvendes som driftsflaske og hvilken gasflaske som reserveflaske.

Betjeningsenhed Alt efter udstyr er gasflaske-omkoblingsanlægget udstyret med en elektrisk betjeningsenhed (med eller uden fjernviser).



Billede 113 Betjeningsenhed

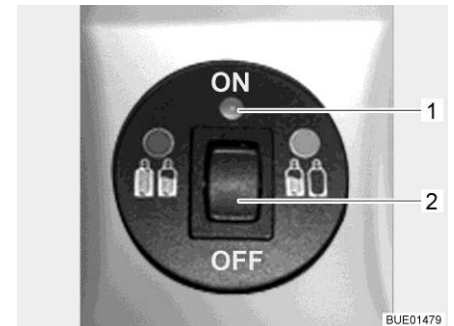

Billede 114 Betjeningsenhed med fjernviser

Det er kun de elektriske funktioner der kan tilkobles på betjeningsenheden (Billede 113). Gasflaskernes hovedafspærringsventiler (Billede 111,4 hhv. Billede 112,6) skal åbnes eller lukkes manuelt.

Uden fjernviser Kontrollampen på betjeningsenheden viser gasanlæggets tilstand. Hvis kontrollampen (Billede 113,1) lyser grøn, er anlægget i orden. Hvis kontrollampen blinker rødt eller lyser, foreligger der en fejl. Gasforsyningen er afbrudt.

Med fjernviser Kontrollampen på betjeningsenheden (Billede 114,1) viser gasanlæggets tilstand:

Kontrollampe	Betydning
Fra	Systemet er slukket, gastilførslen er lukket
Grøn	Systemet er tændt, gastilførslen er åben
Rød	Gastilførslen er lukket, skråstilling eller for store acceleration-sværdier har ført til udløsning, f.eks. ved en ulykke
Gul	Systemet er tændt, gastilførslen er åben, driftsflasken er tom
Blinker gult	Systemtest i ca. 2 sekunder, efter opstart
Blinker rødt én gang	Ventilen er ikke tilsluttet til styringsenheden eller intern fejl
Blinker rødt to gange	Overspænding konstateret, gastilførslen er afbrudt
Blinker rødt tre gange	Underspænding konstateret, gastilførslen er afbrudt

- Ibrugtagning:**
- Åbn hovedafspærringsventilerne på gasflaskerne (Billede 111,4 eller Billede 112,6).
 - Tryk på slangebrudssikringerne (Billede 112,5) én efter én i 10 sekunder.
 - Med drejeknappen (Billede 111,2 hhv. Billede 112,3) på omkoblingsanlægget vælges gasflasken, som der først og fremmest skal tappes gas fra (driftsflaske).
Drej altid drejeknappen indtil anslag.
 - Tænd for omkoblingsanlægget på betjeningsenheden.
Stil vippekontakten (Billede 113,2 eller Billede 114,2) på "ON". Nu er omkoblingsventilen udluftet. Kontrollampen (Billede 113,1 hhv. Billede 114,1) blinker gult (systemtest) og lyser derefter grønt.
- Slukkes:**
- Stil vippekontakten (Billede 113,2 eller Billede 114,2) på "OFF". Kontrollampen (Billede 113,1 hhv. Billede 114,1) slukker.
 - Luk hovedafspærringsventilerne på gasflaskerne (Billede 111,4 hhv. Billede 112,6).



- ▶ Når gasflaskerne udskiftes, må der ikke ryges og ikke bruges åben ild.
- ▶ Alt efter tilslutning skrues gasslangen fra gasflasken manuelt eller med en egnet specialnøgle og igen på gasflasken. Forskrningen på gasflasken har som regel venstregevind. Stram **ikke** for fast.

Udskiftning af gasflasker:

- Omstil drejeknappen på omkoblingsanlægget. Indikatoren bliver grøn igen.
Hvis indikatoren forbliver rød, er reserveflasken også tom og skal også udskiftes.
- Luk hovedafspærringsventilen på den tomme gasflaske.
- Skru gasslangen af gasflasken.
- Sæt beskyttelseshætte på gasflasken.
- Løsn fastspændingsremmene og tag gasflasken ud.
- Stil den nye gasflaske i gaskassen.
- Fastgør gasflasken med fastspændingsremmene.
- Tag beskyttelseshætten af gasflasken.
- Tilslut den fulde gasflaske til gasslangen.
- Åbn hovedafspærringsventilen på gasflasken.
- Tryk i 10 sekunder på slangebrudssikringen.
- Omstil drejeknappen på omkoblingsventilen på den udskiftede flaske.
Når indikatoren er grøn, er frigørelsesanordningen åben.
- Indstil drejeknappen på omkoblingsventilen med en halv omdrejning, så den netop udskiftede gasflaske anvendes som reserveflaske.

8.6 Udskiftning af gasflasker



- ▶ Når gasflaskerne udskiftes, må der ikke ryges og ikke bruges åben ild.
- ▶ Alt efter tilslutning skrues gasslangen fra gasflasken manuelt eller med en egnet specialnøgle og igen på gasflasken. Forskriften på gasflasken har som regel venstregevind. Stram **ikke** for fast.
- ▶ Efter udskiftningen af gasflaskerne skal man kontrollere, om der kommer gas ud ved tilslutningsstederne. Dertil sprøjtes tilslutningsstedet ind med læksøge-spray. Tilbehørshandlen tilbyder dette middel.

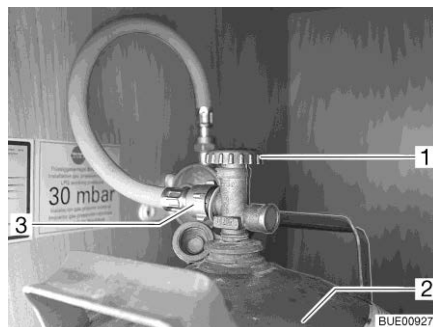

Billede 115 Gaskasse

- Åbn den udvendige klap til gaskassen (se kapitel 7).
- Luk hovedafspærringsventilen (Billede 115,1) på gasflasken (Billede 115,2). Bemærk pilens retning.
- Skru gasslangen (Billede 115,3) af gasflasken.
- Sæt beskyttelseshætte på gasflasken.
- Løsn fastspændingsremmene og tag gasflasken ud.
- Stil den fyldte gasflaske i gaskassen.
- Fastgør gasflasken med fastspændingsremmene.
- Tag beskyttelseshætten af gasflasken.
- Skru gasslangen på gasflasken.
- Luk gaskassens udvendige klap.

Kapiteloversigt

I dette kapitel finder De henvisninger om køretøjets elektriske anlæg.

Betjeningen af de elektrisk drevne apparater i beboelsesdelen er beskrevet i kapitel 10.

9.1 Generelle sikkerhedshenvisninger



- ▶ Arbejde på det elektriske anlæg må kun udføres af fagpersonale.
- ▶ Alle elektriske apparater (f.eks. mobiltelefoner, radioer, fjernsyn eller DVD-afspillere), der efterfølgende indbygges i køretøjet og anvendes under kørslen, skal have bestemte kendetegn: Det er CE-mærkning, EMC-kontrol (elektromagnetisk kompatibilitet) og e-kontrollen. Kun på den måde er køretøjets funktionssikkerhed sikret under kørslen. I modsat fald er det muligt, at airbaggen udløses eller køretøjets elektronik forstyrres.



- ▷ Forhalingen ved udgivelse eller videreledelse af elektriske impulser kan forekomme, efter køretøjet er blevet startet. Basiskøretøjets styring frigiver først signal D+, når motoren har opnået sit fulde ydelsespotentialer. Dette kan, f.eks. ved koldstart om vinteren, vare op til 15 sekunder. På grund af dette udgives advarselssignaler (som f.eks. "indgangstrappe kørt ind") nogle gange forsinket. Derudover kan den automatiske indkørsel af SAT antennen forsinkes.
- ▷ For en sikkerheds skyld skal 230 V-tilslutningen afbrydes i tordenvejr, og antennen skal trækkes ind for at beskytte de elektriske apparater.

9.2 Definitioner

Hvilespænding

Hvilespændingen er batteriets spænding i hvilestand, dvs. der forbruges ikke strøm, og batteriet lades ikke op.



- ▷ I forbindelse med målingen skal batteriet have hvilet i et stykke tid. Vent derefter ca. 2 timer efter sidste opladning eller efter sidste strømforbrug fra forbrugerne, inden hvilespændingen måles.

Hvilestrøm

Nogle elektriske forbrugere som f.eks. ur og kontrollamper kræver permanent elektrisk strøm. De betegnes derfor også som forbrugere på standby. Denne hvilestrøm er også tilkoblet ved frakoblet apparat.

Dybafladning Der er overhængende fare for en dybafladning af batteriet, hvis et batteri aflades fuldstændigt via tilsluttede forbrugere og hvilestrøm, og hvilespændingen falder til under 12 V.



▷ Dybafladning beskadiger batteriet.

Kapacitet Man betegner elektricitetsmængden, som et batteri kan lagre, som kapacitet.

Et batteris kapacitet angives i amperetimer (Ah). Som regel anvendes den såkaldte K20-værdi.

K20-værdien angiver, hvor meget strøm et batteri kan afgive i en periode på 20 timer, uden at det tager skade, eller hvor meget strøm der er nødvendigt for at oplade et fladt batteri inden for 20 timer.

Hvis et batteri f.eks. 20 timer kan afgive 4 ampere, har det en kapacitet på $4 \text{ A} \times 20 \text{ h} = 80 \text{ Ah}$.

Jo mere strøm der gennemløber, jo mere reduceres batteriets afladningstid proportionelt.

Ydre påvirkninger som f.eks. temperatur og alder ændrer batteriets levetid. Kapacitetsangivelser henviser til et nyt batteri, der anvendes ved rumtemperatur.



▷ Kapacitetsangivelser har afhængigt af batteriteknologien en omregningsfaktor på 1,3 til 1,7, som sænker den reelle kapacitet med denne værdi.

9.3 USB-stikkontakt



▷ Ladestrømmen udgør maksimalt 1 ampere.

Køretøjet udstyret med en eller flere USB-stikkontakter.

Alt USB-udstyr kan tilsluttes USB-stikkontakten og oplades.



Billede 116 USB-stikkontakt

9.4 12 V-instrumentnet



- ▷ Tilslut kun apparater med maks. 10 A til stikdåserne (Billede 117,1) på 12 V-instrumentnettet.

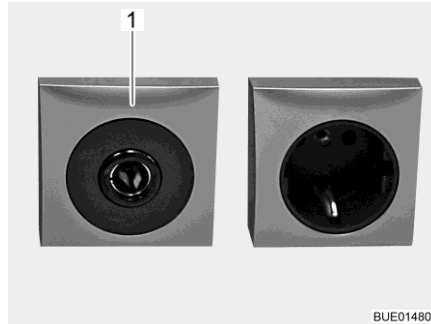

Billede 117 Stikdåse 12 V/10 A

9.4.1 Valgkontakt til strømforsyning til multimedia-systemet (ekstraudstyr)

Alt efter udstyr er der indbygget et multimedia-system i køretøjet.

Alt efter model multimedia-system kan der vælges, om multimedia-systemet forsynes med strøm fra startbatteriet eller fra opholdsrummets batteri.



Billede 118 Valgkontakt til strømfor-
syning

- | | |
|---|--|
| Strømforsyning via startbatteri: | <ul style="list-style-type: none">■ Tryk på "0" på valgkontakten. Multimedia-systemet tændes og slukkes samtidig med tændingen. |
| Strømforsyning via opholdsrummets batteri: | <ul style="list-style-type: none">■ Tryk på "I" på valgkontakten. Multimedia-systemet kan også bruges, når tændingen er slået fra. |

9.4.2 Startbatteri

Startbatteriet bruges til at starte motoren og forsyner basiskøretøjets elektriske forbrugere samt ekstra apparater som radio, navigationsudstyr eller centrallås med spænding.



- ▷ Dybafladning beskadiger batteriet. Der kan ske deformeringer, varmeudvikling og brandskader.
- ▷ Når et batteri med syrefyldning er afladet, kan det fryse ved minustemperaturer. Derved ødelægges batteriet.
- ▷ Oplad batteriet rettidigt.

Startbatteriet dybaflades på længere sigt af hvilestrøm (forbrugere på standby). Forbrugere på standby er f.eks. ekstra apparater som radio, alarmanlæg, navigationsudstyr eller centrallås. Forbrugere på standby aflader startbatteriet, når køretøjsmotoren er standset.

Ved lave udetemperaturer forringes den kapacitet, der er til rådighed.

Opladning Sikkerhedshenvisninger og angivelser om opladning af startbatteri: se basiskøretøjets betjeningsvejledning.

Monteringssted Se basiskøretøjets betjeningsvejledning.

9.4.3 Opholdsrummets batteri



- ▷ Anvend kun den indbyggede el-blok ved opladning af opholdsrummets batteri. Dertil tilsluttes køretøjets 230 V-tilslutning (CEE-stik) til en ekstern 230 V-forsyning.
- ▷ Lad opholdsrummets batteri helt op efter rejsen.
- ▷ Lad batteriet helt op før en midlertidig ud-af-drifttagning.
- ▷ Ved udskiftning af opholdsrummets batteri må der kun benyttes batterier af samme type og kapacitet.
- ▷ Udskift altid alle batterier samtidigt, hvis der findes flere batterier i opholdsrummet. Batterierne skal **altid** have den samme alder og den samme kapacitet.
- ▷ Anvend kun batterier, der svarer til ladeaggregatets minimumkapacitet, når opholdsrummets batteri udskiftes. Se den separate betjeningsvejledning til ladeaggregatet. Batterier med for lav kapacitet opvarmes for kraftigt, når de oplades. Eksplosionsfare!
- ▷ Når opholdsrummets batteri udskiftes, og ladeaggregatet ikke giver mindst 10 % det nye batteris nominelle kapacitet som ladestrøm, skal der monteres et ekstra ladeaggregat. Eksempel: Hvis batteriets kapacitet er på 80 Ah, skal ladeaggregatet levere mindst 8 A ladestrøm.
- ▷ Stands motoren, inden batteriet afbrydes eller tilsluttes, sluk 230 V-forsyningen og 12 V-forsyningen samt alle forbrugere. Fare for kortslutning!



- ▷ Slå ikke tændingen til, når startbatteriet eller opholdsrummets batteri er afbrudt. Der er fare for kortslutning som følge af åbne kabelender!
- ▷ Overhold batterifabrikantens vedligeholdelsesinstruktioner og brugsanvisningen.



- ▷ Opholdsrummets batteri skal så vidt muligt være ladet helt op ved rejsens begyndelse. Lad derfor opholdsrummets batteri op før rejsen.
 - ▷ Benyt under rejsen enhver lejlighed til at oplade opholdsrummets batteri.
 - ▷ Radioen i førerhuset er tilsluttet opholdsrummets batteri.
 - ▷ Batteriet er vedligeholdelsesfrit. Vedligeholdelsesfri betyder:
 - Det er ikke nødvendigt at kontrollere syrestanden.
 - Det er ikke nødvendigt at smøre batteripolerne med fedt.
 - Det er ikke nødvendigt at på fylde destilleret vand.
- Også et servicefrit batteri skal efterlades.
- Anbefaling: Hver 6. til hver 8. uge skal der foretages en fuldstændig lade-cyklus. Afhængig af batteriets kapacitet og af ladeaggregatet tager en ladecyklus 24 til 48 timer.

Hvis køretøjet ikke er tilsluttet til 230 V-forsyningen, eller hvis 230 V-forsyningen er frakoblet, forsyner opholdsrummets batteri opholdsrummet med 12 V jævnspænding. Opholdsrummets batteri har kun en begrænset energireserve. Anvend derfor ikke elektriske forbrugere som f.eks. radio eller lamper i et længere tidsrum uden 230 V-forsyning.

Moneringssted Se kapitel 17.

Afladning Hvilestrømmen, som nogle elektriske forbrugere konstant forbruger, aflader opholdsrummets batteri.



- ▷ Dybafladning beskadiger batteriet.
- ▷ Oplad batteriet rettidigt.



- ▷ Forbrugere såsom køleskab, ladeaggregat, solcelleladeregulator, panel eller lignende forbrugere bruger strøm fra batteriet, også når 12 V-hovedafbryderen er frakoblet. Skil derfor opholdsrummets batteri fra 12 V-instrumentnettet, når køretøjet ikke bruges i en længere periode.

Også et fuldt opladet batteri i opholdsrummet kan efter længere tid dybaflades pga. hvilestrøm (forbrugere på standby).

Ved lave udetemperaturer forringes den kapacitet, der er til rådighed.

Batteriets selvafladning er også temperaturafhængig. Ved 20 til 25 °C udgør selvafladningen ca. 3 % af kapaciteten/måned. Selvafladningen forøges med stigende temperatur.

Et gammelt batteri har ikke fuld kapacitet.

Jo flere elektriske forbrugere, der er tilsluttet, desto hurtigere forbruges energireserven i opholdsrummets batteri.

9.4.4 Opladning af batterierne via 230 V-forsyning

Når køretøjet er tilsluttet til 230 V-forsyningen, oplades opholdsrummets batteri og startbatteriet via lademodulet i el-blokken. Startbatteriet oplades kun med en vedligeholdelsesladning. Ladestrømmen tilpasses batteriets opladningstilstand. En overopladning er dermed ikke mulig.

For at udnytte den fulde effekt af lademodulet i el-blokken skal alle elektriske forbrugere slukkes under opladningen.

9.4.5 Opladning af batterierne via køretøjsmotoren

Når køretøjsmotoren kører, oplades opholdsrummets batteri og startbatteriet med køretøjets dynamo. Når køretøjsmotoren er frakoblet, adskilles batterierne automatisk fra hinanden med et relæ i el-blokken. Derved forhindres det, at startbatteriet aflades af elektriske forbrugere i opholdsrummet. Dermed bibeholdes køretøjets startevne. Opladningstilstanden for opholdsrummets batteri hhv. for startbatteriet kan aflæses på panelet.

9.5 Ladebooster til opholdsrummets batteri



- ▶ Foretag ikke vedligeholdelsesarbejde eller reparationer på apparatet. Der er fare for elektrisk stød og for brand.
- ▶ Hvis kabinettet eller kablerne har skader: Tag ikke apparatet i drift. Adskil apparatet fra strømforsyningen.
- ▶ Sørg for, at der ikke kan trænge vand ind i apparatet.
- ▶ Apparatets dele kan blive varme under drift. Rør ikke ved apparatet. Opbevar ikke genstande i nærheden af apparatet, som er ømtålelige overfor varme.



- ▷ Der må kun anvendes batterityper til opholdsrummets batteri, som ladeboosteren understøtter.
- ▷ Hvis batteritypen udskiftes: Få ladeboosteren indstillet og programmeret i en serviceafdeling.

Opholdsrummets batteri oplades af køretøjets dynamo under kørslen. Udsving af ladestrømmen og fald i spændingen mellem dynamo og opholdsrummets batteri har indflydelse på opholdsrummets batteris effekt. Ladeboosteren er beregnet til at holde ladestrømmen fra dynamoen konstant og udligne eventuelle fald i spændingen.

Ladeboosteren er indstillet til de brugte batterier i opholdsrummet fra fabrikken, og de arbejder automatisk. Der skal ikke udføres en betjening.

En indbygget ventilator sørger for, at ladeboosteren ikke bliver for varm.

Information om sikring af spændingsføleren, se afsnit 9.10.1.

Moneringssted

Ladeboosteren er monteret under førersædet (ved siden af el-blokken).

9.6 El-blok (EBL 223)



- ▶ Livsfare pga. elektrisk stød eller brand.
Dele på apparatet kan stå under netspænding ved fejlfunktion eller beskadigelse.
 - Foretag ikke vedligeholdelsesarbejde eller reparationer på apparatet.
 - Åbn ikke apparatet.
 - Der må ikke komme væske ind i apparatet.
 - Tag ikke apparatet i drift mere og adskil det fra netspændingen, hvis der er skader på ledninger eller på huset.



- ▷ Dæk ikke ventilationsåbninger til. Fare for overophedning!



- ▷ Afhængigt af modellen er det ikke alle stikpladser til sikringer, der er belagt.
- ▷ Anvend et ekstra ladeaggregat, hvis der findes flere batterier i opholdsrummet.
- ▷ Yderligere informationer findes i den separate betjeningsvejledning fra apparatproducenten.

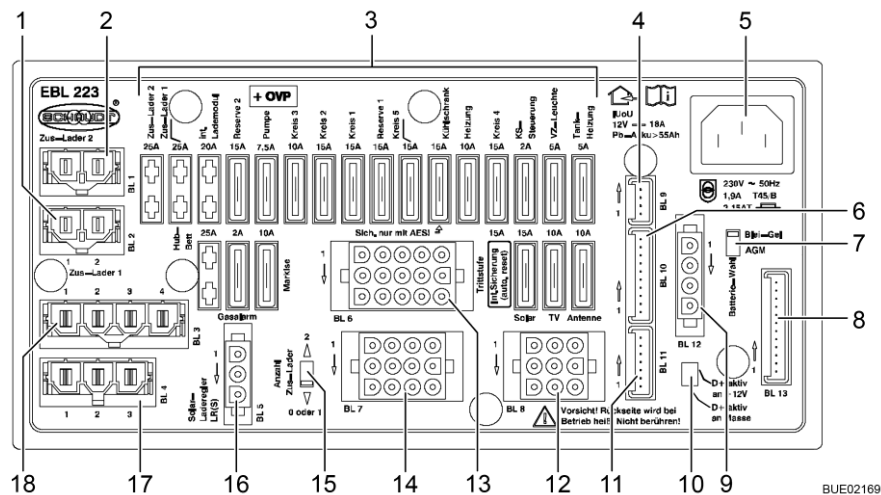

Billede 119 EL-blok (EBL 223)

- 1 Tilslutninger BL 2 - Ekstra ladeaggregat 1
- 2 Tilslutninger BL 1 - Ekstra ladeaggregat 2
- 3 Fladsikringen
- 4 Tilslutninger BL 9 - Solar-laderegulator
- 5 Nettilslutning 230 V
- 6 Tilslutninger BL 10 - Panel
- 7 Batterivalgkontakt (bly-gel/AGM)
- 8 Tilslutninger BL 13 - Panel
- 9 Tilslutninger BL 12 - Føler opholdsrummets batteri D+
- 10 Omskifter D+ aktiv ved +12 V (D+ aktiv ved stel (indstillet fra fabrikken))
- 11 Tilslutninger BL 11 - Panel
- 12 Tilslutninger BL 8 - Indgangstrin, TV, antenne
- 13 Tilslutninger BL 6 - Varmeovn, vandpumpe, reserve
- 14 Tilslutninger BL 7 - Markise, tankopvarmning, forteltlampe
- 15 Valgkontakt til antal ekstra ladeaggregater
- 16 Tilslutninger BL 5 - Solar-laderegulator
- 17 Tilslutninger BL 4 - Køleskabets startbatteri
- 18 Tilslutninger BL 3 - Køleskab

Opgaver

EL-blokken har følgende opgaver:

- EL-blokken lader opholdsrummets batteri op. Startbatteriet får en vedligeholdelsesladning fra el-blokken.
- EL-blokken overvåger spændingen på opholdsrummets batteri.
- EL-blokken fordeler strømmen til 12 V-strømkredsene og sikrer disse. Der kan tilsluttes apparater med maks. 10 A til stikdåserne.
- EL-blokken har tilslutninger til en solcellederegulator, ekstra ladeaggregater samt yderligere styrings- og overvågningsfunktioner.
- EL-blokken adskiller startbatteriet elektrisk fra opholdsrummets batteri, når køretøjsmotoren er standset. På den måde kan dør opholdsrummets 12 V-forbrugere ikke aflade startbatteriet.

EL-blokken arbejder kun i forbindelse med et panel.

Den strøm, som er til rådighed på el-blokken (≤ 18 A), er opdelt i ladestrøm og forbrugerstrøm. Ladestrømmen er i den forbindelse kun den del, som i øjeblikket ikke er nødvendig for forbrugerne. Hvis forbrugerstrømmen overstiger den strøm, som er til rådighed, aflades opholdsrummets batteri.

Hejsesengens strømforsyning, markise, spildevandshane og forteltlampe afbrydes automatisk, når køretøjets motor går.

Moneringssted Se kapitel 17.

9.6.1 Batteriafbrydelse



- ▷ Sluk derudover et køleskab med automatisk energivalg-system. Køleskabet skifter i modsat fald til gasdrift.
- ▷ Efter deaktivering af batteriafbrydelsen skal datoen og klokkeslættet muligvis indstilles igen. De øvrige indstillinger gemmes og bevares, når batteriafbrydelsen aktiveres.

Batteriafbrydelsen frakobler **alle** 12 V-forbrugere i opholdsrummet, også forbrugere på standby. Selv forbrugere som f.eks. indgangstrin, grundbelysning eller køleskab fungerer derefter ikke længere. Derved undgås en langsom afladning af opholdsrummets batteri, når køretøjet ikke anvendes gennem længere tid (f.eks. midlertidig opklodsning).

Når køretøjet er tilsluttet til 230 V-forsyningen, kan batterierne fortsat oplades af el-blokken, selv om batteriafbryderen er aktiveret.

Det samme gælder også ved opladning med et solcelleanlæg eller en brændstofcelle.

Aktivere/deaktivere Se afsnit 9.7.2.

9.6.2 Batterivalgkontakt



- ▶ Hvis batterivalgkontakten er indstillet forkert, kan der dannes knaldgas. Eksplosionsfare!



- ▷ Hvis batterivalgkontakten stilles forkert, beskadiges opholdsrummets batteri.
- ▷ Foretag ingen ændring af fabrikkens indstilling af batterivalgkontakten.

9.6.3 Batteriovervågning



- ▷ Hvis opholdsrummets batteri er afladet, skal oplades helt igen så hurtigt som muligt.

Batteriovervågningen i el-blokken overvåger spændingen på opholdsrummets batteri.

Hvis batterispændingen falder under 10,5 V, frakobler batteriovervågningen i el-blokken alle 12 V-forbrugere.

Foranstaltninger:

- Sluk alle elektriske forbrugere, der ikke er ubetinget nødvendige, på den pågældende kontakt.
- Hvis det er nødvendigt, skal 12 V-forsyningen tændes igen med 12 V-hovedafbryderen med henblik på kortvarig drift. Dette er kun muligt, hvis batterispændingen ligger over 11 V. Hvis spændingen er lavere, kan 12 V-forsyningen først tændes igen, når opholdsrummets batteri er blevet opladet.

9.6.4 Batteriladning

Når køretøjsmotoren kører, sammenkobles opholdsrummets batteri og startbatteriet med et relæ i el-blokken og oplades med køretøjets dynamo. Når køretøjsmotoren er frakoblet, adskilles batterierne automatisk fra hinanden igen med el-blokken. Derved forhindres det, at startbatteriet aflades af elektriske forbrugere i opholdsrummet. Dermed bibeholdes køretøjets startevne. Polspændingen for opholdsrummets batteri hhv. for startbatteriet kan aflæses på panelet.

Når køretøjet er tilsluttet til 230 V-forsyningen via en CEE-stikkontakt, oplades opholdsrummets batteri og startbatteriet via lademodulet i el-blokken. Startbatteriet oplades kun med en vedligeholdelsesladning. Ladestrømmen tilpasses batteriets opladningstilstand. En overopladning er dermed ikke mulig.

For at udnytte den fulde effekt af lademodulet i el-blokken skal alle elektriske forbrugere slukkes under opladningen.

9.6.5 Indgangstrin

Efter en overbelastning tilbageslides sikringen med automatisk tilbagestilling efter ca. 1 minut.

9.6.6 Solcelleladeregulator

Før opholdsrummets batteri afmonteres eller udskiftes, skal solcelleladeregulatorens stik adskilles fra EBL (el-blok).

9.7 Panel LT 511



- ▷ Lysdiodernes (LED'ernes) og symbolernes lysstyrke tilpasser sig automatisk omgivelsernes lysstyrke.
- ▷ Visningerne kan kun hentes, når 12 V-forsyningen er tændt.
- ▷ Så snart der trykkes på en knap, oplyses viseinstrumentet automatisk. 20 sekunder efter, at der er trykket på en knap sidste gang, slukker visningen.
- ▷ Yderligere informationer findes i den separate betjeningsvejledning fra producenten.

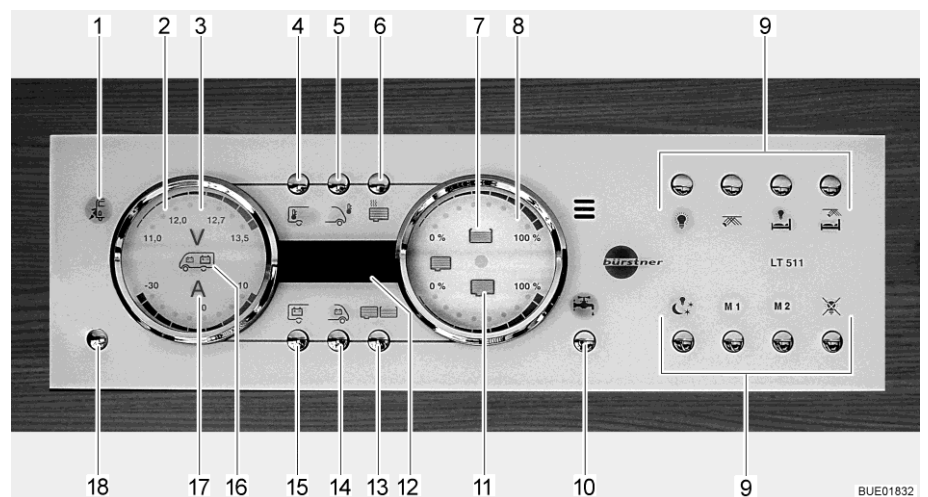

Billede 120 Panel LT 511

- 1 230 V-kontrollampe
- 2 Viseinstrument batterier
- 3 Symbol volt
- 4 Knap indetemperatur
- 5 Knap udetemperatur
- 6 Anvendes ikke/uden funktion
- 7 Symbol vandtank
- 8 Viseinstrument tanke
- 9 Knapper til lysstyring
- 10 Knap vandpumpe
- 11 Symbol spildevandstank
- 12 Digital visning temperatur
- 13 Knap tanke
- 14 Knap startbatteri
- 15 Knap opholdsrummets batteri
- 16 Symbol startbatteri og opholdsrummets batteri
- 17 Symbol ampere
- 18 Knap 12 V-forsyning (12 V-hovedafbryder)

9.7.1 230 V-kontrollampe

230 V-kontrollampen (Billede 120,1) lyser, når der er netspænding på el-blokkens indgang.



- ▷ 230 V-kontrollampen lyser også, når 12 V-hovedafbryderen er slukket.

9.7.2 12 V-hovedafbryder

12 V-hovedafbryderen (Billede 120,18) tænder og slukker for panelet og 12 V-forsyningen i opholdsrummet.

Undtagelse: Varmeovn, grundbelysning (belysning i indgangspartiet) og indgangstrinet forbliver driftsklare.

Tændes: Tryk kort på knappen 12 V-forsyning (Billede 120,18). 12 V-forsyningen i opholdsrummet er tændt. Kontrolvisningen "12 V" lyser.



- ▷ Når der tændes, og lysdioden "11,0" for voltvisningen samt symbolet volt "V" (Billede 120,3) blinker i viseinstrumentet batterier (Billede 120,2), er spændingen på opholdsrummets batteri for lav. Oplad batteriet.
- ▷ Når der tændes, og kontrolvisningen "12 V" og symbolet volt "V" (Billede 120,3) blinker tre gange, er batteriafbrydelsen aktiveret. Deaktiver batteriafbrydelsen.

Slukkes: ■ Tryk kort på knappen 12 V-forsyning (Billede 120,18). 12 V-forsyningen i opholdsrummet er slukket. Kontrolvisningen "12 V-forsyning" slukker.

**Aktivering af
batteriafbrydelsen (el-blok
uden batterikontakt):**

- Sluk 12 V-forsyningen.
- Tryk på knappen opholdsrummets batteri (Billede 120,15), og hold den nede i ca. 10 sekunder. Symbolet volt "V" (Billede 120,3) og kontrolvisningen "12 V" blinker tre gange. Opholdsrummets batteri er skilt fra 12 V-instrumentnettet.

**Deaktivering af
batteriafbrydelsen (el-blok
uden batterikontakt):**

- Tryk på knappen 12 V-forsyning (Billede 120,18), og hold den nede i ca. 5 sekunder. Symbolet volt "V" (Billede 120,3) og kontrolvisningen "12 V" blinker tre gange. Opholdsrummets batteri er forbundet med 12 V-instrumentnettet. Kontrolvisningen lyser efter ca. 5 sekunder.



- ▷ Sluk 12 V-forsyningen på panelet, når køretøjet forlades. På den måde kan en unødigt afladning af opholdsrummets batteri undgås.
- ▷ Forbrugere som f.eks. styreenheder (f.eks. solcelleladeregulator, Eis-Ex eller panel) eller indbyggede apparater (f.eks. varmeovn, køleskab eller trin) forbrugere fortsat strøm fra batteriets kapacitet, selv om 12 V-forsyningen er slukket på panelet. Afbryd derfor opholdsrummets batteri fra 12 V-instrumentnettet med kontakten på el-blokken, når køretøjet ikke bruges i en længere periode.

9.7.3 Viseinstrument batterier

Med viseinstrumentet batterier kan spændingen og opladningen/afladningen af opholdsrummets batteri eller startbatteriets spænding vises.

- Visning:
- Tryk på knappen opholdsrummets batteri (Billede 120,15). Symbolet volt "V" (Billede 120,3) lyser. Symbolet ampere "A" (Billede 120,17) lyser afhængigt af opladning eller afladning hvidt eller rødt. Batterispænding og strøm for batteriet i opholdsrummet vises med lysdioderne i viseinstrumentet.
 - Tryk på knappen startbatteri (Billede 120,14). Symbolet volt "V" (Billede 120,3) lyser. Startbatteriets batterispænding vises med lysdioderne i viseinstrumentet.

De følgende tabeller hjælper til at fortolke tilstandene, der vises på panelet.

Voltvisning (blå)

1 lysdiode	2 lysdioder	3 lysdioder	4 lysdioder	5 lysdioder	6 lysdioder	7 lysdioder	8 lysdioder
< 11,0 V	11,5 V	12,0 V	12,2 V	12,5 V	12,7 V	13,0 V	> 13,5 V

Fare for dybafladning (batterialarm)

Batterispænding (værdier ved løbende drift)	Kørsel (Køretøjet kører, ingen 230 V-tilslutning)	Batteridrift (Køretøjet står stille, ingen 230 V-tilslutning)	Netdrift (Køretøjet står, 230 V-tilslutning)
11 V eller mindre ¹⁾	12 V-instrumentnet overbelastet Batteriet oplades ikke med dynamoen, dynamoens regulator defekt	Når forbrugere frakoblet: Batteri tomt Når forbrugere tilkoblet: Batteri overbelastet	12 V-instrumentnet overbelastet Batteriet oplades ikke med el-blokken, el-blok defekt
11,5 V til 13 V	12 V-instrumentnet overbelastet ²⁾ Batteriet oplades ikke med dynamoen, dynamoens regulator defekt	Normalt område	12 V-instrumentnet overbelastet ²⁾ Batteriet oplades ikke med el-blokken, el-blok defekt
Over 13,5 V	Batteriet oplades (hovedopladning)	Forekommer kun kortvarigt efter opladningen	Batteriet oplades (hovedopladning)

¹⁾ Batteriovervågning frakobler alle forbrugere (ved 10,5 V).

²⁾ Når spænding ikke overstiger dette område i flere timer.

Værdier for hvilespænding	Batteriets opladningstilstand
12,0 V eller mindre	Afladet eller dybafladet
12,2 V	25 %
12,3 V	50 %
Mere end 12,8 V	Fuld



▷ Længere dybafladning beskadiger batteriet irreparabelt.



- ▷ Det er bedst at måle hvilespændingen flere timer efter den sidste opladning (f.eks. om morgene) og ikke umiddelbart efter et strømforbrug.

Amperevisning (blå)

1 lysdiode	2 lysdioder	3 lysdioder	4 lysdioder	5 lysdioder	2 lysdioder	3 lysdioder	4 lysdioder
Afladning med:					Opladning med:		
ca. 0 A	> 1 A	> 3 A	> 10 A	> 30 A	> 1 A	> 3 A	> 10 A

Visningsværdi strøm	Systemets tilstand	Symbol ampere "A"
-30 A til -10 A	Batteriet aflades aktuelt kraftigt	Lyser rødt
-10 A til -1 A	Batteriet aflades aktuelt	Lyser hvidt
0 A	Batteristrøm er lav eller 0 A	Lyser hvidt
+1 A til +10 A	Batteriet oplades aktuelt	Lyser hvidt

9.7.4 Viseinstrument tank

Med viseinstrumentet tank kan vandmængden og spildevandsmængden vises.

- Visning: ■ Tryk på knappen tanke (Billede 120,13). Symbolet vandtank (Billede 120,7) og spildevandstank (Billede 120,11) lyser. Vandtankens (øverste skala) og spildevandstankens (nederste skala) påfyldningsniveau vises med lysdioderne i viseinstrumentet.

Den følgende tabel hjælper til at fortolke påfyldningsniveauerne, der vises på panelet.

Niveauindikator (blå)

1 lysdiode	2 lysdioder	3 lysdioder	4 lysdioder	5 lysdioder	6 lysdioder	7 lysdioder	8 lysdioder
25 %		50 %		75 %		100 %	

9.7.5 Alarmer



- ▷ Foretag regelmæssigt visningskontroller.
▷ Foretag helst kontroller om morgenen, før 12 V-forbrugere tændes.

Den følgende tabel hjælper til at fortolke alarmerne, der vises på panelet.



- ▷ Dybafladning beskadiger batteriet.



- ▷ Hvis batterispændingen falder under 10,5 V, frakobler batteriovervågningen i el-blokken alle 12 V-forbrugere. Batteriafbryderen udløser.

Visning	Betydning	Afhjælpning
Symbolet volt "V" (Billede 120,3) og lysdioden "11,0" blinker, når der forespørges om værdierne for opholdsrummets batteri	Batteriets spænding har underskredet 11 V. Fare for dybafladning	Sluk alle 12 V-forbrugere, og oplad batteriet enten med kørsel eller med tilslutning til en 230 V-forsyning
Symbolet volt "V" (Billede 120,3) blinker, når 12 V-forsyningen er slukket	12 V-forsyningen kan ikke længere tændes	Sluk alle 12 V-forbrugere, og oplad batteriet enten med kørsel eller med tilslutning til en 230 V-forsyning
	Batteriet har overspænding	Kontakt kundeservice
Symbolet volt "V" (Billede 120,3) og lysdioden "11,0" og "12,0" blinker, når der forespørges om værdierne for startbatteriet	Batteriets spænding har underskredet 11 V. Fare for dybafladning	Sluk alle 12 V-forbrugere, og oplad batteriet enten med kørsel eller med tilslutning til en 230 V-forsyning

Tankalarm Symbolet vandtank (Billede 120,7) eller symbolet spildevandstank (Billede 120,11) blinker, når vandtanken er tom eller spildevandstanken fuld.



- ▷ Når påfyldningsniveauerne hentes, og skalaens lysdioder blinker ud over tanksymbolet, foreligger der en sensorfejl. Rengør tanksensorerne.

Foranstaltninger: ■ Fyld vandtanken, eller tøm spildevandstanken.

9.7.6 Temperaturviser

Med den digitale visning (Billede 120,12) kan indetemperaturen og udetemperaturen vises.

- Visning:**
- Tryk på knappen indetemperatur (Billede 120,4). Den indetemperaturen vises.
 - Tryk på knappen udetemperatur (Billede 120,5). Den udetemperaturen vises.

9.7.7 Kontakt til vandpumpe

Med knappen vandpumpe (Billede 120,10) kan vandpumpen tændes og slukkes.

- Tændes:** ■ Tryk på knappen vandpumpe (Billede 120,10). Symbolet lyser.
- Slukkes:** ■ Tryk på knappen vandpumpe (Billede 120,10). Symbolet slukker.



- ▷ Vandpumpens koblingstilstand gemmes, når 12 V-forsyningen slukkes. Det vil sige: Hvis vandpumpen var tændt, når 12 V-forsyningen slukkes, er den også tændt, når 12 V-forsyningen tændes igen.

9.8 Solcelleanlæg (ekstraudstyr)



- ▷ Beskyt solfangerne (solcellemodul) mod mekanisk beskadigelse.



- ▷ Solcelleanlægget giver den stærkeste strøm ved maks. solindstråling.
- ▷ Giv solfangerne (solcellemodul) fri adgang til sollys.
- ▷ Under træer og broer solindstrålingen mindre end i det fri.
- ▷ Afskærmningsplader begrænser solindstrålingen.
- ▷ Hold altid solfangeroverfladen ren.
- ▷ Se derudover betjeningsvejledningen fra producenten.

Solcelleanlægget bruges til miljøvenlig og netuafhængig spændingsforsyning. Den forvandler energi fra solindstrålingen til elektrisk spænding. Solcelleanlægget leverer strøm, som kan oplade batteriet ekstra og kan forsyne forbrugere.

I solcelleladeregulatoren er der integreret en overopladningssikring og en dybafloadningssikring.

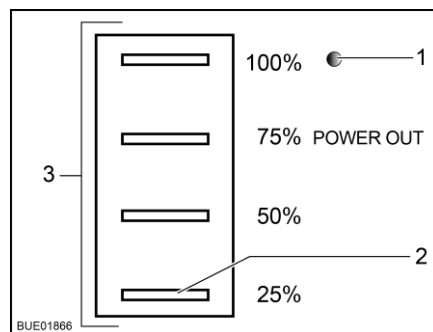

Billede 121 Solcelleladeregulatoren statusviser

Fire lysdioder (Billede 121,3) viser den aktuelle driftstilstand. Endnu en lysdiode (Billede 121,1) tændes, når udgangsspændingen forefindes.

Lysdiode	Tilstand	Betydning
Lysdiodernes driftstilstand (Billede 121,3)	Blinker cyklisk	Batteriet oplades
	Lyser	Batteriet er fuldstændig opladet
Lysdiode 25 % (Billede 121,2)	Blinker	Batteriet er dybafloadet
Lysdiodens udgangsspænding (Billede 121,1)	Lyser	Udgangsspændingen forefindes
	Lyser ikke	Udgangsspændingen forefindes ikke

9.9 230 V-instrumentnet



- ▶ Arbejde på det elektriske anlæg må kun udføres af fagpersonale.
- ▶ Køretøjets elektriske anlæg skal kontrolleres hver 3 år af en el-installatør. Ved hyppigt brug af køretøjet anbefales en årlig kontrol.

230 V-instrumentnettet forsyner følgende enheder (hvis de er installeret):

- Stikdåserne med beskyttelseskontakt til apparater med maks. 10 A
- Køleskabet
- El-blokken
- Et ekstra ladeaggregat
- Klimaanlægget

De elektriske forbrugere, der er tilsluttet til opholdsrummets 12 V-instrumentnet, forsynes med spænding af opholdsrummets batteri.

Tilslut køretøjet så ofte som muligt til en ekstern 230 V-forsyning. Derved oplader lademodulet i el-blokken automatisk opholdsrummets batteri. Derudover oplades startbatteriet med en vedligeholdelsesladning på 2 A.

Alt efter udrustningen er ekstra apparater sikret med en egen topolet sikringsautomat.

9.9.1 230 V-tilslutning (CEE-stikkontakt)



- ▷ Overspænding kan forårsage skader på de tilsluttede apparater. Årsager for overspænding kan f.eks. være lynnedslag, ikke regulerede spændingskilder (f.eks. benzinegeneratorer) eller strømtilslutninger på færges.

Krav til 230 V-tilslutningen

- Tilslutningskablet, forsyningens stikforbindelser og stikforbindelserne på køretøjet skal svare til IEC 60309. Den normale betegnelse for stikforbindelserne er "CEE blå".
- Anvend en gummislangeledning H07RN-F med mindst 2,5 mm² ledningsdiameter og en maksimal længde på 25 m.
- Sikkerhedsstikkontakter (Schuko) er ikke tilladt. Desuden er en mellemkobling af CEE/Schuko-adaptorer ikke tilladt.

9.9.2 Tilslut 230 V-forsyningen



- ▶ Den eksterne 230 V-tilslutning skal være sikret med et fejlstrømsrelæ (HFI-afbrydere, 30 mA).
- ▶ Rul kablet fuldstændigt af kabeltromlen for at undgå en overophedning.
- ▶ I tvivlstilfælde eller hvis 230 V-forsyningen ikke er tilgængeligt eller har fejl, kontakt ejeren/operatøren af forsyningsselskabet.



- ▷ 230 V-tilslutningen i køretøjet er udstyret med et kombineret fejlstrømsrelæ med sikkerhedsafbryder.
- ▷ Til tilslutningsstederne på campingpladser (campingfordelere) kræves der højfølsomme fejlstrømsrelæer (HFI-afbrydere, 30 mA).

Køretøjet kan tilsluttes en ekstern 230 V-forsyning.

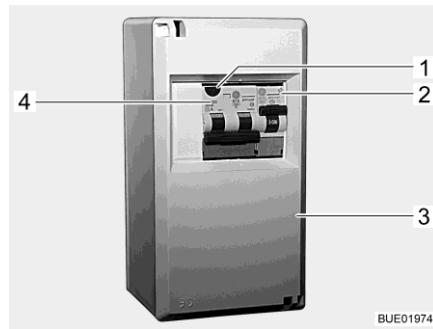

Billede 122 230 V-sikringskabinet med sikkerhedsafbryder og HFI-afbrydere



Billede 123 230 V-tilslutning på køretøjet

Tilslutte køretøjet:

- Kontroller, om strømforsyningsanordningen er egnet mht. tilslutning, spænding, frekvens og strøm.
- Kontroller, om kablerne og tilslutningerne er egnet.
- Kontroller stikforbindelserne og kabler for synlige beskadigelser.
- Sluk sikkerhedsafbryderne (Billede 122,2 og 4) i sikringskabet (Billede 122,3).
- Åbn afdækningen af 230 V-tilslutningen på køretøjet (Billede 123) og isæt stikkoblingen. Vær opmærksom på, at låsetappen fra det fjeder-spændte hængselåg er gået i hak.
- Sæt tilslutningsledningens stik i strømforsynings stikkontakt. Vær opmærksom på, at låsetappen fra det fjeder-spændte hængselåg er gået i hak.
- Tænd sikkerhedsafbryderne i sikringskabet.

Kontrollér fejlstrømsrelæet:

- Hvis køretøjet er sluttet til 230 V-forsyningen, tryk på kontrolknappen (Billede 122,1) af fejlstrømsrelæet (HFI-afbryder) (Billede 122,4) i sikringskabet (Billede 122,3). Fejlstrømsrelæet skal udløse.
- Tænd fejlstrømsrelæet igen.

Afbryd forbindelsen:

- Sluk sikkerhedsafbryderne (Billede 122,2 og 4) i sikringskabet (Billede 122,3).
- Løsn strømforsynings låsetap og træk tilslutningsledningens stik ud af stikkontakten.
- Løsn låsetappen på køretøjet, træk stikkoblingen ud og luk afdækningen af 230 V-tilslutningen.

9.10 Sikringer



- ▶ Udskift kun defekte sikringer, når fejlårsagen er kendt og afhjulpet.
- ▶ Udskift kun sikringerne, når strømforsyningen er slået fra.
- ▶ Der må aldrig kobles uden om sikringerne, og de må ikke repareres.
- ▶ Defekte sikringer må kun skiftes med en ny sikring, der har den samme sikringsværdi.

9.10.1 12 V-sikringer

Forbrugere, der i opholdsrummet er tilsluttet til 12 V-forsyningen, er sikret med egne sikringer. Sikringerne er tilgængelige på forskellige monteringssteder i køretøjet.

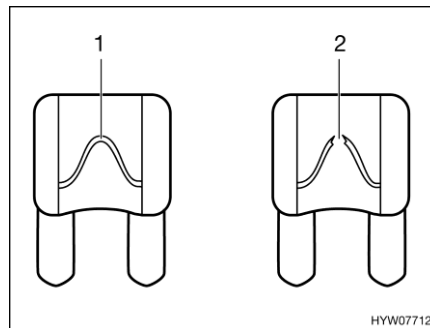

- 1 Intakt sikringselement
- 2 Afbrudt sikringselement

Billede 124 12 V-sikring

En intakt 12 V-sikring kan genkendes på det intakte sikringselement (Billede 124,1). Hvis sikringselementet er afbrudt (Billede 124,2), skal sikringen udskiftes.

Før sikringerne udskiftes, skal de pågældende sikringers funktion, værdi og farve aflæses i de efterfølgende oplysninger. Anvend ved et sikringskift kun fladsikringer med de værdier, der er anført nedenfor.

Sikringer på startbatteriet

Sikringerne er monteret i nærheden af startbatteriet. Der er adgang til startbatteriet under en afdækning på gulvet mellem førerhusets sæder.

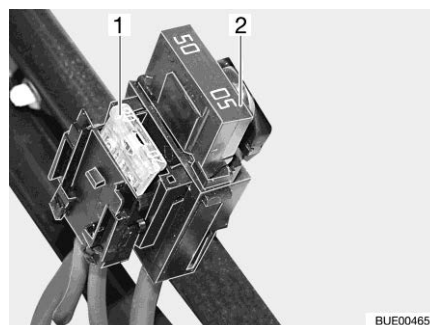

- 1 Fladsikring 20 A/gul (til køleskab)
- 2 Jumbo-fladsikring 50 A/rød

Billede 125 Sikringer på startbatteriet

Sikringer på opholdsrummets batteri

Sikringerne er monteret ved siden af opholdsrummets batteri.

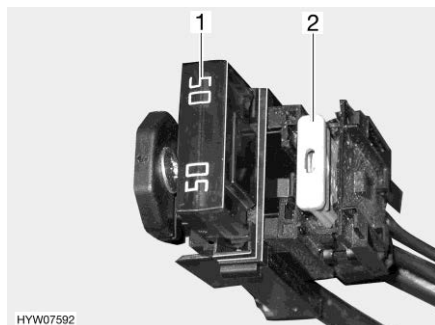

HYW07592

Billede 126 Sikringer på opholdsrummets batteri

- 1 Jumbo-fladsikring 50 A/rød (til el-blok)
- 2 Fladsikring 2 A/grå (til batteriføler til opholdsrummets batteri)

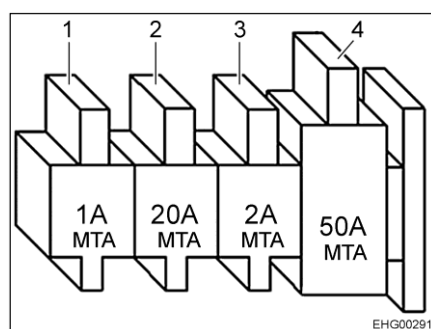

EHG00291

Billede 127 Sikringer (opholdsrummets batteri med ladebooster)

- 1 Fladsikring 1 A/sort (til spændingsføler ladebooster)
- 2 Fladsikring 20 A/gul (til køleskab)
- 3 Fladsikring 2 A/grå (til spændingsføler el-blok)
- 4 Jumbo-fladsikring 50 A/rød (til el-blok)

Sikringer på relæboksen AD01

I en af de to sædekonsoller er der monteret en relæboks (AD01). Relæboksen anvendes til at frembringe de signaler til chassis-belysning, som ikke kommer fra basiskøretøjet. Relæboksen kan anvendes universelt.

Kredsløbet, som anvendes af os, kan afvige fra kredsløbet, som producenten har tiltænkt. Derved kan kredsløbet også afvige fra tegningen på typeskiltet for relæboksen, som producenten har placeret.

Si-nr.	Funktion	Værdi/farve
B2	Kl. 15 (tænding til)	15 A blå
B3	Kl. 30 (konstant plus)	15 A blå
B5	D+ signal	Intern polyswitch (2 A)
B6	Reserve	15 A blå
B7	Konturlys foran (hvid/rød)	5 A lysebrun

**Sikringer på
el-blokken EBL 223**

Funktion	Værdi/farve
Ekstra ladeaggregat 2	25 A hvid
Ekstra ladeaggregat 1	25 A hvid
Internt lademodul	20 A gul
Reserve 2	15 A blå
Pumpe (til vand)	7,5 A brun
Kreds 3	10 A rød
Kreds 2	15 A blå
Kreds 1	15 A blå
Reserve 1	15 A blå
Kreds 5	15 A blå
Køleskab	15 A blå
Varmeovn	10 A rød
Kreds 4	15 A blå
Køleskabsstyring	2 A grå
Forteltlampe	5 A lysebrun
Tankopvarmning	5 A lysebrun
Antenne	10 A rød
Tv	10 A rød
Solceller	15 A blå
Trin (automatisk tilbagestilling)	15 A
Markise	10 A rød
Gasalarm	2 A grå
Hejseseng	25 A hvid

Sikringer til luftaffjedringen

Sikringerne er i sikringsskabet til basiskøretøjet.

Funktion	Værdi/farve
Styring	7,5 A brun
Kompressor	40 A grøn

**Thetford-toilettets sikring
(drejeligt toilet)**

Sikringen befinder sig i husrammen på Thetford-kassetten.

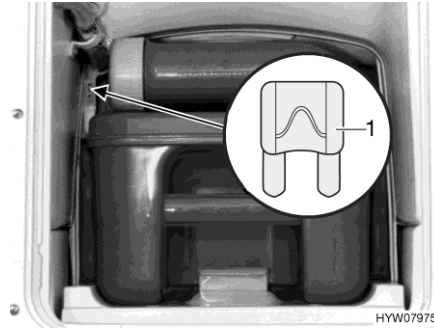

1 Fladsikring 3 A/violet

Billede 128 Thetford-toilettets sikring

Udskiftning:

- Åbn klappen til Thetford-kassetten udenfor på køretøjet.
- Træk Thetford-kassetten helt ud.
- Udskift sikringen (Billede 128,1).

**Sikring til
spildevandsvarme**

Styreenheden har en elektronisk sikring mod overbelastning. Ved overbelastning slår spildevandsvarmen fra. Styreenheden skal adskilles fra strømforsyning i kort tid for at starte igen.

Alt efter model er spildevandsvarmens forsyningspænding sikret via sikringskredsen reserve 3 eller reserve 4.

9.10.2 230 V-sikring

- ▷ Kontrollér fejlstrømsrelæet ved hver tilslutning til 230 V-forsyningen, men mindst hver 6. måned.



- ▷ Fejlstrømsrelæet kaldes internationalt også fejlstrøms-beskyttelsesanordning RCD (Residual-Current Device).

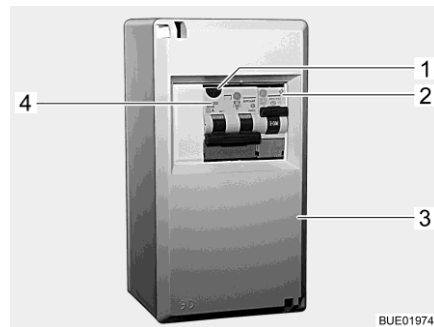

Billede 129 230 V-sikringskab

Et kombineret fejlstrømsrelæ/sikkerhedsafbryder (Billede 129,4) i sikringskabet (Billede 129,3) sikrer hele køretøjet mod fejlstrøm (0,03 A).

Den integrerede sikkerhedsafbryder (16 A) sikrer 230 V-stikdåserne, strømforsyningsaggregatet, det ekstra ladeaggregat og køleskabet.

Ved køretøjer med ekstraudstyr (f.eks. klimaanlæg) sikres aggregatet af en ekstra sikkerhedsafbryder (10 A) (Billede 129,2).

Kontrollér fejlstrømsrelæet: ■ Tryk på kontrolknappen (Billede 129,1), når køretøjet er tilsluttet til 230 V-forsyningen. Fejlstrømsrelæet skal udløse.

Moneringssted Se kapitel 17.

9.11 Udvendig stikdåse (ekstraudstyr)

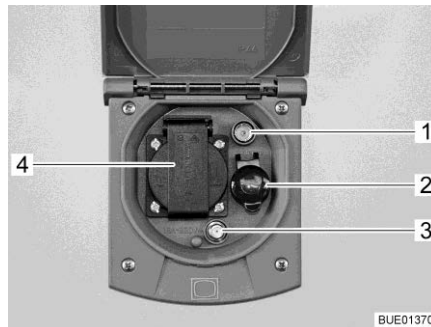

- 1 Tv-stikdåse
- 2 12 V-stikdåse
- 3 SAT-stikdåse
- 4 230 V-stikdåse

Billede 130 Udvendig stikdåse

Med 230 V-stikdåsen og 12 V-stikdåsen kan elektriske apparater anvendes i forteltet.

Tilslutnings-muligheder

Med tv-stikdåsen og SAT-stikdåsen er der flere forskellige muligheder for brug af fjernsynet:

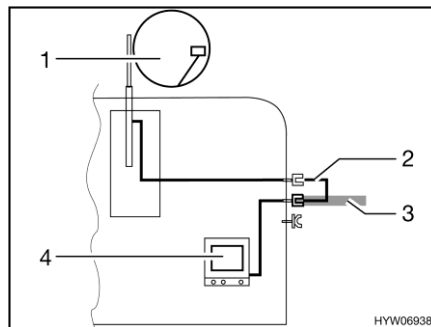

Billede 131 Tv i køretøjet

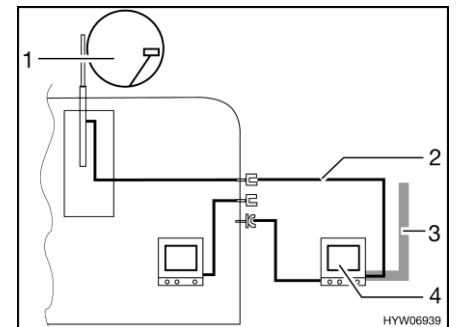

Billede 132 Tv i forteltet

- Tv i køretøjet (Billede 131,4): Tilslutning til tagantenne (Billede 131,1) med forbindelseskabel (Billede 131,2)
- Tv i køretøjet (Billede 131,4): Tilslutning til ekstern antenne (Billede 131,3)
- Tv i forteltet (Billede 132,4): Tilslutning til tagantenne (Billede 132,1) med forbindelseskabel (Billede 132,2)
- Tv i forteltet (Billede 132,4): Tilslutning til ekstern antenne (Billede 132,3)

9.12 Strømdiagrammer

9.12.1 Strømdiagrammer indvendig

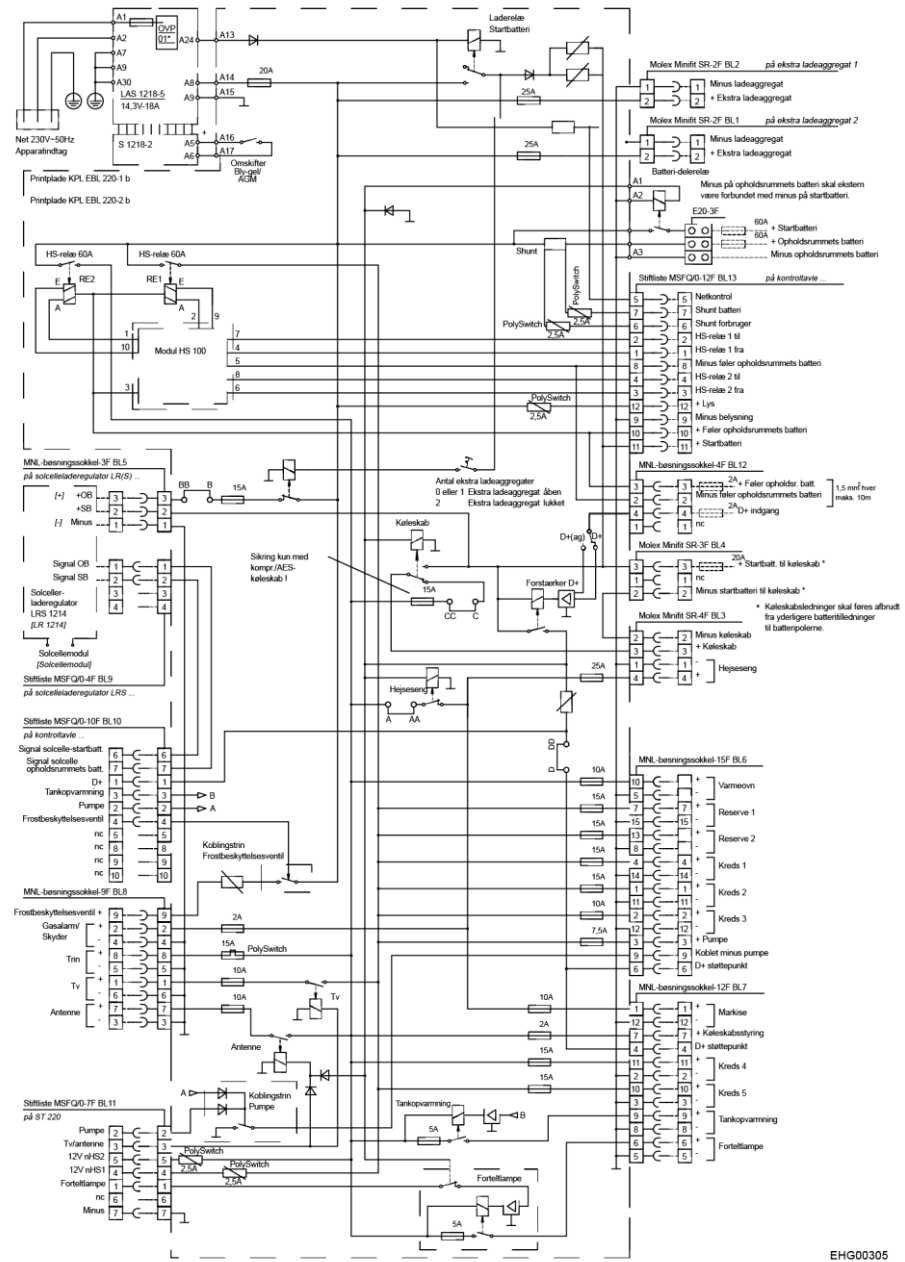

EHG00305

Billede 133 Strømdiagram indvendig (EBL 223)



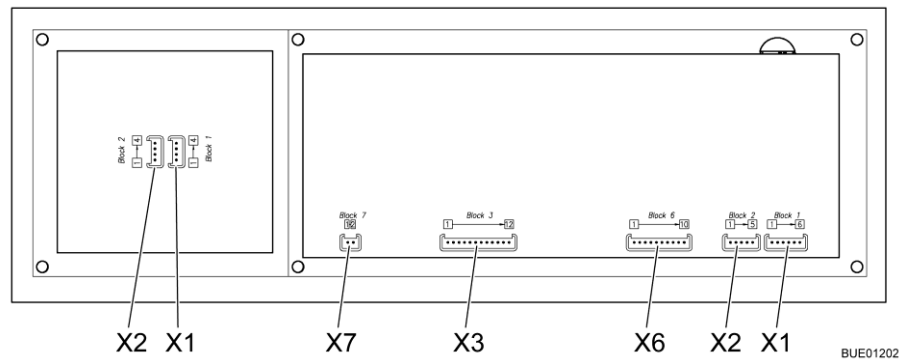

Billede 134 Blokstrømskema, panel (LT 511)

X1	Lumberg MSFQ 6-dobbelt
1	Fuld
2	3/4
3	1/2
4	1/4
5	Basis vandtank
6	n. c.
X2	Lumberg MSFQ 5-dobbelt
1	Fuld
2	3/4
3	1/2
4	1/4
5	Basis spildevandstank
X3	Lumberg MSFQ 12-dobbelt
1	Hovedafbryderrelæ 1 fra
2	Hovedafbryderrelæ 1 til
3	Hovedafbryderrelæ 2 fra
4	Hovedafbryderrelæ 2 til
5	Netsignal
6	Shunt forbruger
7	Shunt batteri
8	Minus føler opholdsrummets batteri
9	n. c.
10	+ Føler opholdsrummets batteri
11	+ Startbatteri 12 V
12	+ Lys

X6	Lumberg MSFQ 10-dobbelt
1	D+
2	Pumpe
3	Tankopvarmning
4	Frostbeskyttelsesmiddel
5	n. c.
6	Solcelle startbatteri
7	Solceller opholdsrummets batteri
8	n. c.
9	n. c.
10	n. c.
X7	Lumberg MSFQ dobbelt
1	KTY stikben 1
2	KTY stikben 2
X1	Lumberg MSFQ 4-dobbelt
1	ADI1
2	ADI2
3	+12 V
4	GND
X2	Lumberg MSFQ 4-dobbelt
1	ADI1
2	ADI2
3	+12 V
4	GND

9.12.2 Strømdiagram udvendig

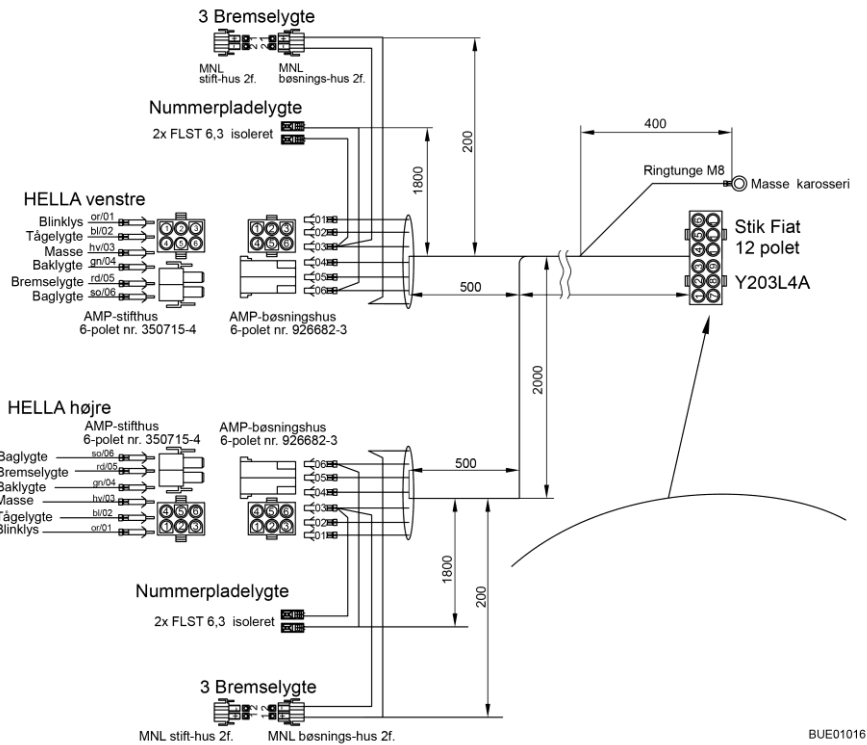

Billede 135 Strømdiagram udvendig

Venstre side

Farver Bürstner	Tilslutning
Grå	Retningsviser venstre
Blå	Tågebaglygte
Hvid	Stelforbindelse
Grøn	Baklygte
Rød	Bremselygte
Sort	Baglygte til venstre

Højre side

Grå	Retningsviser højre
Blå	Tågebaglygte
Hvid	Stelforbindelse
Grøn	Baklygte
Rød	Bremselygte
Sort	Baglygte til højre

Kapiteloversigt

I dette kapitel finder De henvisninger om køretøjets indbyggede apparater.

Henvisningerne vedrører kun betjeningen af de indbyggede apparater.

Yderligere informationer om de indbyggede apparater finder De i betjeningsvejledningerne for de indbyggede apparater, der separat er vedlagt køretøjet.

10.1 Generelt



- ▷ Af sikkerhedsmæssige grunde skal reservedele til varmeapparaterne svare til fabrikantens angivelser og være godkendt som reservedele af denne. Disse reservedele må kun indbygges af producenten af apparatet eller et autoriseret værksted.



- ▷ Yderligere informationer findes i den separate betjeningsvejledning for det pågældende indbyggede apparat.

Afhængigt af udførelsen er de indbyggede apparater varmeovn, vandvarmer, komfur og køleskab indbygget i køretøjet.

I denne betjeningsvejledning beskrives kun betjeningen af de indbyggede apparater og specielle forhold ved dem.

Før ibrugtagning af et indbygget apparater med gasdrift skal hovedafspærringsventilen på gasflasken og den pågældende gasafspærringsventil åbnes.

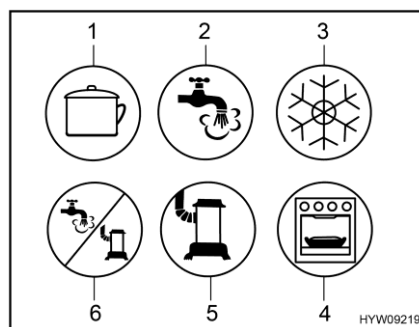

- 1 Komfur
- 2 Varmt vand
- 3 Køleskab
- 4 Bageovn/grill
- 5 Varmeovn
- 6 Varmt vand/varmeovn

Billede 136 Mulige symboler på gasafspærringsventilerne

10.2 Varmeovn og vandvarmer

Med varmeovnen kan både køretøjets inderrum opvarmes (gennem opvarmning af rummets luft) og brugsvandet opvarmes (vandvarmerfunktion). Følgende henvisninger gælder også, når varmeovn kun anvendes som vandvarmer.



- ▶ Lad aldrig gas strømme uforbrændt ud af hensyn til eksplosionsfaren.
- ▶ Anvend aldrig varmeovnen i gasdrift ved tankning, på færger og i garager. Eksplosionsfare!
- ▶ Anvend ikke varmeovnen i gasdrift i lukkede rum (f.eks. garager). Fare for forgiftning og kvælning!
- ▶ Skorstenen må ikke lukkes eller tildækkes.
- ▶ Anvend ikke rummet bagved varmeovnen som magasin.
- ▶ Vandet i vandvarmeren kan opvarmes til 65 °C. Fare for skoldning!



- ▷ Varm luft kan beskadige gulvbelægningen. Ret ikke luftudstrømningsdyser direkte mod gulvbelægningen.
- ▷ Anvend aldrig vandvarmeren uden vand.
- ▷ Tøm vandvarmeren ved frostfare, hvis den ikke er i drift.
- ▷ Anvend kun vandvarmeren med maksimal temperaturindstilling, hvis der er brug for meget varmt vand. Derved beskyttes vandvarmeren mod tilkalkning.



- ▷ Vandet fra vandvarmeren må ikke anvendes som drikkevand.
- ▷ Efter afbrydelser i strømforsyningen skal uret indstilles igen.

10.2.1 Modeludførelser med skorsten på højre side af køretøjet



- ▶ Når forteltet er slået op, og varmeovnen hhv. vandvarmeren arbejder i gasdrift, kan varmeovnens hhv. vandvarmerens forbrændingsgasser samle sig i forteltet. Fare for kvælning! Sørg for en tilstrækkelig ventilation.

10.2.2 Varmtvandsvarmeovn og vandvarmer Alde



- ▷ Anvend aldrig varmtvandsvarmeovnen uden varmemedium. Overhold henvisningerne i kapitel 13.
- ▷ Bor aldrig huller i gulvet. Varmtvandsrørene kan blive beskadiget.



- ▷ Kører varmtvandsvarmeovnen, skal cirkulationspumpen altid være tændt.
- ▷ Efter den første varmedrift anbefaler vi at luften varmesystemet ud og at kontrollere glykolindholdet. Overhold henvisningerne i kapitel 13.
- ▷ Når varmeovnen tændes, starter den med de sidst anvendte indstillinger.
- ▷ Afhængigt af udstyret er førerhus udrustet med en gulvvarmemåtte.
- ▷ Yderligere informationer findes i den separate betjeningsvejledning fra producenten. Se henvisningerne om vedligeholdelse i kapitel 13.

Moneringssted Se kapitel 17.

Betjeningsenhed Betjeningsenheden er opdelt i to områder:

- Display (touchscreen)
- Betjeningsknapper



- 1 Display (touchscreen)
- 2 Knap "MENU"
- 3 Knap til/fra

Billede 137 Betjeningsenhed
(varmtvandsvarmeovn)



- ▷ Hvis der ikke trykkes på nogen knap, skifter betjeningsenheden efter to minutter automatisk tilbage til sleep-mode.
- ▷ Ændringer i indstillingerne gemmes efter 10 sekunder automatisk.

Betjeningsknapper Betjeningsknapperne har følgende funktioner:

Pos. på Billede 137	Knap	Funktion
2	MENU	Åbner indstillingsmenuen
3		Aktiverer varmeovnen

Display Displayet (Billede 137,1) er konstrueret som kontaktflade (touchscreen). Når symbolerne berøres, hentes den tilhørende funktion.



Billede 138 Startbillede (betjeningsenhed)

Startbillede Når der tændes for varmeovnen, vises startbilledet på displayet. Startbilledet indeholder følgende informationer:







Symbol	Betydning
	Dette symbol vises, når cirkulationspumpen er aktiveret
	Dette symbol vises, når varmeovnens automatisk start-funktion er aktiveret
	Dette symbol vises, når funktionen dagsautomatik er aktiveret
	Dette symbol vises, når funktionen natautomatik er aktiveret
	Dette symbol vises, når et omkoblingsanlæg til gasflasker er aktiveret
	Dette symbol vises, når der er en spænding på 230 V til varmeovnen
	Ved siden af dette symbol vises indetemperaturen
	Ved siden af dette symbol vises udetemperaturen, såfremt der er monteret en udeføler

Indstillingsmenu Knappen "MENU" henter indstillingsmenuen. Betydningen af de enkelte symboler er beskrevet i følgende tabel.



Billede 139 Indstillingsmenu (betjeningsenhed)

Med symbolerne "+" eller "-" kan værdier forøges eller reduceres.

Symbol	Betydning
	Indstiller den ønskede temperatur fra +5 til +30 °C
	Indstiller vandtemperaturen i vandvarmeren
	Indstiller varmeydelsen i eldrift
	Knappen Opvarmning i gasdrift til/fra
	Knappen Værktøjsmenu
	Knappen AC aktiverer klimaautomatikken (kan kun ses, hvis klimaanelægget Truma Aventa forefindes)
	Knap til aktiverede funktioner

Værktøjsmenuer

Med værktøjsmenuerne kan varmeovnens forskellige funktioner hentes og indstilles. Pilesymbolerne anvendes til at skifte mellem menuerne. Betydningen af de enkelte funktioner er beskrevet i betjeningsvejledningen fra producenten.



Valg af driftsart

Varmtvandsvarmeovnen kan anvendes med følgende energikilder:

- Gasdrift
- 230 V-eldrift
- Gas- og 230 V-eldrift

Driftsarten vælges med betjeningsenheden.

Vælg gasdrift:

- Tryk på ""-knappen. Knappen lyser grønt. Gasdriften er aktiveret.
- Tryk på ""-knappen igen. Knappen lyser blå. Gasdriften er slukket.

Vælg 230 V-eldrift:

- Tryk på knappen "+" ved siden af symbolet "", indtil den ønskede varmeydelse er nået.



- ▷ Vælg ydelsestrinene ved 230 V-eldrift på en sådan måde, at sikringen til 230 V-tilslutningen svarer til:

Trin 1 (1 kW) ved 6 A

Trin 2 (2 kW) ved 10 A

Trin 3 (3 kW) ved 16 A

Vælg gas- og 230 V-eldrift:

- Vælg både gas- og 230 V-eldrift på betjeningsenheden.



- ▷ Hvis der vælges gas- og 230 V-eldrift, og køretøjet er tilsluttet til 230 V-forsyningen, arbejder varmtvandsvarmeovnen først kun i 230 V-eldrift. Først når varmeydelsen ikke længere er tilstrækkelig, tilkobles gasdriften også automatisk.
- ▷ Gasdrift er kun muligt, hvis hovedafspærringsventilen på gasflasken og gasafspærringsventilen er blevet åbnet.
- ▷ 230 V-eldriften er kun mulig, når køretøjet er tilsluttet til 230 V-forsyningen.

Når varmeovnen tændes, starter den med den sidst indstillede driftsart.

Tænding av varmeovn: ■ Tryk på knappen "⏻". Startbilledet vises på displayet. Varmeovnen starter automatisk.

Slukning av varmeovn: ■ Tryk på knappen "⏻". Varmeovnen slukkes.

Indstilling af cirkulationspumpens omdrejningstal



▷ Varmvandsvarmeovnen er udstyret med en meget stærk pumpe. Anvend kun pumpen med fuld effekt ved små køretøjer, når anlægget tømmes, eller når rørledningerne udluftes. Ellers øges sliddet, dette kan føre til støj.

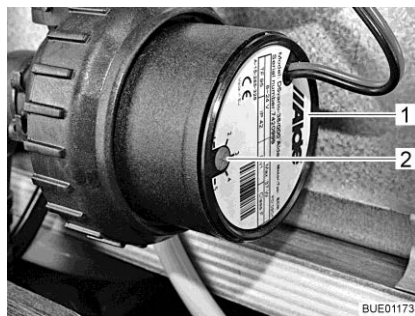

Billede 140 Omdrejningstalreduktion

Med drejeregulatoren (Billede 140,2) kan cirkulationspumpens omdrejningstal indstilles. Ved reduceret omdrejningstal forringes pumpens støj.

Drejeregulatoren befinder sig på cirkulationspumpen (Billede 140,1).

Indstilling af ydelsen: ■ Drej drejeregulatoren (Billede 140,2) mod uret. Ydelsen er reduceret.

■ Drej drejeregulatoren med uret. Ydelsen øges.

3-vejs-ventil

På modeller med en bageste seng er der på kredsløbet til varmtvandsvarmeovnen tilsluttet en 3-vejs-ventil. 3-vejs-ventilen er indbygget i baggaragen. 3-vejs-ventilen er tilgængelig via en udvendig klap.

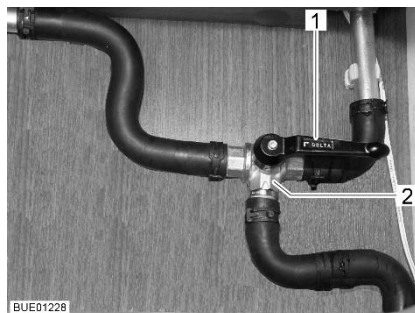

Billede 141 3-vejs-ventil

Åbning af varmekredsløb i det bageste område:

■ Stil armen (Billede 141,1) på 3-vejs-ventilen (Billede 141,2) parallelt med den lige flowretning (Billede 141).

Spærring af varmekredsløb i det bageste område:

Varmeveksler Alde (ekstraudstyr)



- Stil armen (Billede 141,1) på 3-vejs-ventilen (Billede 141,2) på tværs af den lige flowretning.

- ▷ Varmeveksleren fungerer kun, når køretøjsmotoren kører.
- ▷ Når varmeveksleren ikke anvendes (f.eks. om sommeren), skal der lukkes for den på spærrehanen.

Med varmeveksleren kan køretøjets opholdsområde opvarmes under kørslen uden at tage opholdsområdets varmtvandsvarmeovn i drift.

Varmeveksleren er tilsluttet til køretøjsmotorens kølekredsløb og har dermed den samme funktion som køretøjets varmeovn.

Varmeydelsen indstilles via opholdsområdets varmeregulering.

Spærrehanen for varmeveksleren befinder sig direkte på varmeveksleren.

Sådan tændes rummets varmeovn via varmeveksleren:

- Kontroller, at afspærringshanen til varmeveksleren er åben.
- Tryk på knappen "☉" (Billede 137,3) på betjeningsenheden (Billede 137). Startbilledet vises på displayet. Varmeovnens styring er slået til, og cirkulationspumpen kører.
- Tryk på knappen "MENU" (Billede 137,2).
- Slå gasdrift eller 230 V-eldrift fra (hvis slået til).
- Indstil den ønskede rumtemperatur. Tryk på knappen "+" eller "-" ved siden af symbolet "🏠".
- Tryk på knappen "☉" (Billede 137,3) på betjeningsenheden (Billede 137).

Sådan slukkes rummets varmeovn via varmeveksleren:



Billede 142 Varmeveksler Alde

- Tændes: ■ Stil håndtaget (Billede 142,1) på afspærringshanen parallelt med rørledningen.
- Slukkes: ■ Stil håndtaget (Billede 142,1) på afspærringshanen på tværs af rørledningen.

Monteringssted

Varmeveksleren er monteret i det bageste magasin i midtersiddegruppen.

Ekstra cirkulationspumpe Alde (ekstraudstyr)



- ▷ Den ekstra cirkulationspumpe fungerer kun, hvis varmeveksleren er monteret og tilkoblet, og varmtvandsvarmeovnen arbejder.

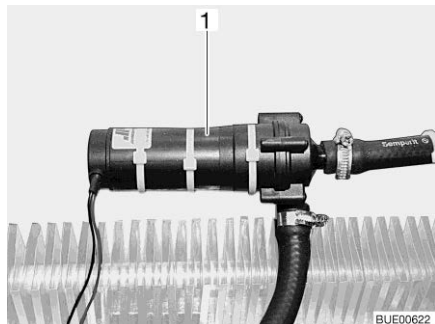

Billede 143 Ekstra cirkulationspumpe

Via den ekstra cirkulationspumpe (Billede 143,1) kan køretøjets motor opvarmes, mens den er standset.

Den ekstra cirkulationspumpe er tilsluttet til køretøjsmotorens kølekredsløb og fungerer dermed som en motoropvarmning.



Billede 144 Betjeningskontakt ekstra cirkulationspumpe

Kontakten (Billede 144) til den ekstra cirkulationspumpe befinder sig ved siden af varmtvandsvarmeovnens betjeningsenhed. Den gule kontrollampe lyser, når pumpen er i drift.

Fyldning/tømning af vandvarmeren



- ▷ Afhængigt af modellen er køretøjet udstyret med en eller to aftapningshaner.

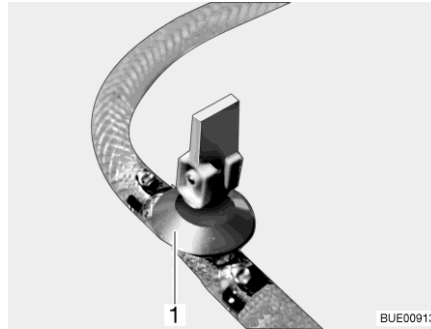

Billede 145 Aftapningshane

Påfyldning af vandvarmeren med vand:

- Luk aftapningshanen/aftapningshanerne. Stil vippegrebet (Billede 145,1) vandret.
- Tænd 12 V-forsyningen på panelet.
- Stil alle vandhaner på "varm" og skru op for dem. Vandpumpen kobles til. Varmtvandsledningerne fyldes med vand.
- Lad vandhanerne være åbne, indtil vandet løber ud af vandhanerne uden bobler. Kun på denne måde er det sikret, at vandvarmeren er fyldt med vand.
- Luk alle vandhanerne.

Tømning af vandvarmeren:

- Sluk for vandvarmeren.
- Åbn alle vandhaner, og stil dem i midterstillingen.
- Åbn aftapningshanen/aftapningshanerne (Billede 145). Stil vippegrebet (Billede 145,1) lodret. Vandvarmeren tømmes udenfor.
- Kontrollér, om vandet løber helt ud af vandvarmeren (ca. 10 liter).



- ▷ Yderligere informationer findes i den separate betjeningsvejledning fra producenten. Se henvisningerne om vedligeholdelse i kapitel 13.

Monteringssted for aftapningshanen/aftapningshanerne

Se kapitel 17.

10.2.3 Vægskorsten

Frisk luft til og forbrændingsgasser fra varme anlægget ledes ind i en vægskorsten med to kamre.



- ▷ Stil køretøjet således, at vægskorstenen forsynes med tilstrækkelig frisk luft.
- ▷ Vægskorstenen skal altid være frit tilgængelig. Vægskorstenen må ikke tildækkes.
- ▷ Hold vægskorstenen fri for sne og is ved camping om vinteren.
- ▷ Kontrollér vægskorstenen med jævne mellemrum, afhængigt af vejret (sne, visne blade, snavs osv.). Rengør om nødvendigt vægskorstenen.



- ▷ Når køretøjet vaskes, må vandstrålen ikke rettes direkte hen mod vægskorstenen.
- ▷ Hvis dette ikke overholdes, kan der ikke gives garanti for, at varmeovnen fungerer uden problemer.



Billede 146 Vægskorsten (varmtvandsvarmeovn)

Vægskorstenen er placeret på venstre sidevæg

10.2.4 Elektrisk gulvopvarmning (ekstraudstyr)



- ▶ Ved modeller med elektrisk gulvopvarmning må der under ingen omstændigheder bores huller i gulvet eller skrues skrues i det. Vær forsigtig med spidse genstande. Fare for stød eller en kortslutning ved beskadigelse af en varmetråd.



- ▷ Tildæk ikke transformatoren. Fare for overophedning!



- ▷ Den elektriske gulvopvarmning arbejder kun, når køretøjet er tilsluttet til en 230 V-forsyning.
- ▷ Den elektrisk gulvopvarmnings effekt er ikke alene tilstrækkelig til at opvarme opholdsrummet.



Billede 147 Transformator for elektrisk gulvopvarmning



Billede 148 Kontakt for elektrisk gulvopvarmning

Transformatoren for den elektriske gulvopvarmning er afhængigt af modellen monteret i slagbænken eller sengetøjsmagasinet.

- Tændes:**
- Tilslut køretøjet til 230 V-forsyningen (se kapitel 9).
 - Tryk på vippekontakten (Billede 148,2). Kontrollampen i kontakten (Billede 148,1) lyser.

- Slukkes:**
- Tryk på vippekontakten (Billede 148,2). Kontrollampen (Billede 148,1) i kontakten slukker.

Når der er frakoblet, forbliver gulvet på grund af restvarmen stadig varmt et stykke tid.

Hvis transformatoren (Billede 147,1) overbelastes, udløses overbelastnings-sikringen. Stiften (Billede 147,2) springer ud.

- Overbelastningssikring tilkobles:**
- Tryk stiften (Billede 147,2) på overbelastningssikringen ind, når transformatoren er kølet af.

10.3 Klimaanlæg (ekstraudstyr)

10.3.1 Klimaanlæg Truma Aventa



- ▷ Kølekredsløbet må kun åbnes af producenten eller et autoriseret værksted.
- ▷ Luftindtag og luftudtag må ikke blokeres.
- ▷ Der må ikke køres på hældninger eller skråninger på mere end 8 %, når klimaanlæg er tændt. Ellers kan kompressoren beskadiges.
- ▷ Apparatet må ikke drives over længere tid i køledrift, når køretøjet står skråt. Der kan trænge kondensvand indenfor.



- ▷ Klimaanlægget kører kun, når køretøjet er tilsluttet til en 230 V-forsyning.
- ▷ Den eksterne 230 V-forsyning skal være sikret med mindst 6 A. I modsat fald er en korrekt drift af klimaanlægget ikke mulig.
- ▷ Det er ikke muligt at varme op med udetemperaturer på under 4 °C, da varmeydelsen så formindskes meget. Apparatet slår om til optøning for kort tid, når temperaturen er mellem 4 °C og 7 °C. Ved udetemperaturer over 7 °C er varmedrift uden indskrænkninger mulig.
- ▷ Fjernbetjeningen skal altid rettes mod den infrarøde modtager.
- ▷ Se derudover betjeningsvejledningen fra producenten.

Driftsarter Klimaanlægget kan anvendes i følgende forskellige driftsarter:

- Automatisk
- Køling
- Varmeovn
- Cirkulationsluft

Fjernbetjening Alle klimaanlæggets funktioner kan betjenes via fjernbetjening.



- 1 Display
- 2 Knap til/fra
- 3 Knapper "+" og "-" til valg af temperatur
- 4 Skydeklappe til felt med indstillingsknapper
- 5 Knap ventilator (tre trin)
- 6 Knap driftsart

Billede 149 Fjernbetjening (klimaanlæg)

Automatisk funktion I den automatiske funktion er det kun den ønskede temperatur der skal indstilles.

Alt efter rumtemperatur vælger klimaanlægget automatisk køle- eller varmedrift samt ventilatortrin.

Tændes: ■ Tryk på knappen til/fra (Billede 149,2). Den sidst valgte indstilling overtages.



▷ Når der tændes, løber cirkulationsluftblæseren. Kompressoren tændes automatisk efter senest 3 minutter, den blå LED (køling) eller den gule LED (opvarmning) blinker.

■ Indstil den ønskede temperatur med knapperne "+" og "-" (Billede 149,3).

Slukkes: ■ Tryk på knappen til/fra (Billede 149,2). Belysningen kan stadigvæk betjenes.

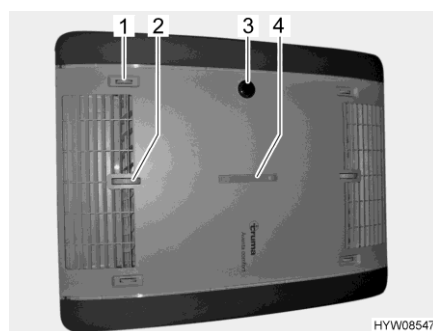

- 1 Luftfordeling højre/venstre
- 2 Luftfordeling loft/gulv
- 3 IR-modtager, funktionsdisplay, manuelt til/fra
- 4 Luftfordeling for/bag

Billede 150 Funktionsdisplay og luftfordeling (klimaanlæg)

Betjening og display ved apparat

Bestemte funktioner kan betjenes direkte på apparatet.

Luftfordeling indstilles: ■ Indstillingshjul og skydereulator for trinløs indstilling af luftfordeling.

- Slukkes/tændes manuelt: ■ Tryk mikro-knap (f.eks. med kuglepen, når fjernbetjening ikke er i nærheden).

Funktionsdisplay

Tilstand LED	Betydning
Blå LED blinker	Kompressoren starter (køledrift)
Blå LED lyser	Køling
Gule LED blinker	Kompressoren starter (varmedrift)
Gule LED lyser	Varmedrift
Røde LED blinker	Data overføres
Røde LED lyser	Fejl

Manuel funktion

I den manuelle funktion kan fjernbetjeningens køling, varmeovn og cirkulationsluft indstilles separat.

Sådan tændes kølingen:

- Tryk på knappen til/fra (Billede 149,2).
- Tryk knappen driftsart (Billede 149,6), indtil kølesymbolet vises i displayet (Billede 149,1).
- Indstil den ønskede temperatur med knapperne "+" og "-" (Billede 149,3).
- Indstil den ønskede ventilatoreffekt ved hjælp af knapperne "⌘" (Billede 149,5).

Når den rumtemperatur, som er indstillet på fjernbetjeningen, er opnået, slår kompressoren fra, den blå LED i IR-modtageren går ud. Cirkulationsluftblæseren fortsætter.

Når rumtemperaturen stiger over den indstillede temperatur, slår apparatet automatisk om på køledrift.

Tænding av varmeovn:

- Tryk på knappen til/fra (Billede 149,2).
- Tryk knappen driftsart (Billede 149,6), indtil varmesymbolet vises i displayet (Billede 149,1).
- Indstil den ønskede temperatur med knapperne "+" og "-" (Billede 149,3).
- Indstil den ønskede ventilatoreffekt ved hjælp af knapperne "⌘" (Billede 149,5).

Når den rumtemperatur, som er indstillet på fjernbetjeningen, er opnået, slår kompressoren fra, den gule LED i IR-modtageren går ud. Cirkulationsluftblæseren fortsætter.

Når rumtemperaturen falder under den indstillede temperatur, slår apparatet automatisk om på varmedrift.

Cirkulationsluftblæser tændes:

- Tryk på knappen til/fra (Billede 149,2).
- Tryk knappen driftsart (Billede 149,6), indtil cirkulationsblæsersymbolet vises i displayet (Billede 149,1).
- Indstil den ønskede temperatur med knapperne "+" og "-" (Billede 149,3).
- Indstil den ønskede ventilatoreffekt ved hjælp af knapperne "⌘" (Billede 149,5).

I cirkulationsblæserdrift cirkulerer indendørsluften og renses via filtrene. Der lyser ingen LED'er i IR-modtageren.

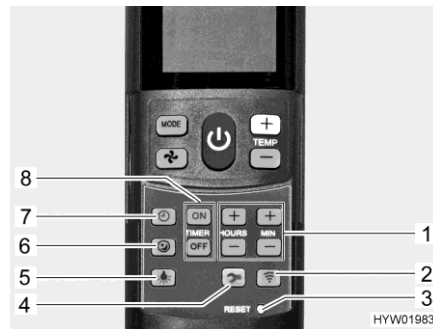

Billede 151 Fjernbetjening med indstillingsknapper (klimaanelæg)

- 1 Knapper til indstilling af klokkeslet og timer
- 2 Knap Send (dataoverførsel påny)
- 3 Mikro-knap "RESET" (Nulstilles til indstilling ved levering)
- 4 Knap Setup til ibrugtagning
- 5 Knap Lys (til betjening af belysning)
- 6 Knap Dæmpet drift (til dæmpet køledrift)
- 7 Knap Klokkeslet (til indstilling af klokkeslet)
- 8 Knap "TIMER" til forud fastsat tid tændes/slukkes

Dæmpet drift tændes:

- Tryk på knappen Dæmpet drift (Billede 151,6). Ventilatoren kører så med lavere omdrejningstal og er derfor særlig stille i køledrift.

Klokkeslæt indstilles:

- Tryk på knappen Klokkeslet (Billede 151,7).
- Indstil timer og minutter med knapperne (Billede 151,1).

Timer tændes:

- Tryk på knappen til/fra (Billede 149,2).
- Den ønskede driftsart og temperatur indstilles.

Tændetid programmeres:

- Tryk på knappen "ON" (Billede 151,8).
- Tryk knapperne til tidsindstilling (Billede 151,1), indtil det ønskede tidsrum indtil den tændes er opnået.
- Tryk på knappen "ON" (Billede 151,8).

Slukketid programmeres:

- Tryk på knappen "OFF" (Billede 151,8).
- Tryk knapperne til tidsindstilling (Billede 151,1), indtil det ønskede tidsrum indtil den slukkes er opnået.
- Tryk på knappen "OFF" (Billede 151,8).

Timer deaktiveres:

- Knappen "ON" eller knappen "OFF" (Billede 151,8) trykkes påny.
- Klimaanelæggets tænde-/slukketiden kan indstilles med den integrerede timer til mellem 15 minutter og 24 timer forud (regnet fra det aktuelle klokkeslet af).

Belysning tændes:

- Tryk på knappen Lys (Billede 151,5). Lyset tændes med det sidst indstillede lysdæmpningstrin.

Belysning dæmpes:

- Tryk knappen Lys (Billede 151,5) og hold den nede indtil den ønskede belysning er opnået.

Belysning slukkes:

- Tryk på knappen Lys (Billede 151,5).



- ▷ Knappen Setup (Billede 151,4) tjener til at forbinde fjernbetjeningen med klimaanelægget ved den første ibrugtagning.
- ▷ Yderligere informationer findes i den separate betjeningsvejledning fra producenten.

10.3.2 Telair



▷ Vent altid mindst 2 minutter, mellem der slukkes og tændes igen. Ellers bliver kompressoren beskadiget.

▷ Når apparatet er i brug, skal altid mindst én ventilationsklap være åben.



▷ Klimaanlægget kører kun, når køretøjet er tilsluttet til en 230 V-forsyning.

▷ Opvarmningen af køretøjet kan om vinteren understøttes af klimaanlægget, men ikke erstattes af det.

▷ Efter indkobling skal klimaanlægget bruge ca. 3 minutter, før kompressoren går i gang, og der afgives kold eller varm luft.

▷ Se derudover betjeningsvejledningen fra producenten.

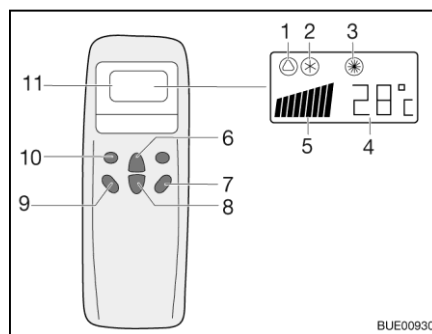

- 1 Symbol automatik
- 2 Symbol køling
- 3 Symbol varmeovn
- 4 Visning temperatur (indstillet)
- 5 Visning af ventilatorhastighed
- 6 Knap temperaturforøgelse
- 7 Knap "ON/OFF"
- 8 Knap temperaturreduktion
- 9 Knap ventilatorhastighed
- 10 Knap driftsart ("Mode")
- 11 Display

Billede 152 Fjernbetjening

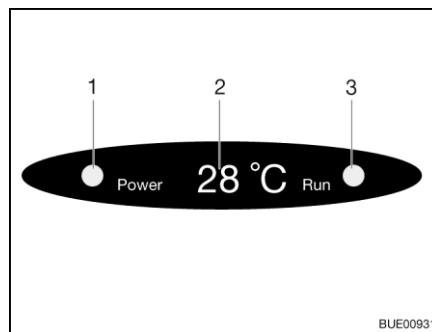

- 1 Kontrollampe nettilslutning
- 2 Visning temperatur (aktuelt)
- 3 Kontrollampe, driftsart
grøn: nedkøling
rød: varmeovn

Billede 153 Visning på diffusoren

Ret altid fjernbetjeningen mod modtageren for at udføre de enkelte funktionskommandoer.

Driftsarter

- Automatisk
- Køling
- Varmeovn

- Tændes:**
- Tryk på knappen "ON/OFF" (Billede 152,7).
 - Tryk på knappen "Mode" (Billede 152,10), indtil den ønskede driftsart (Billede 152,1, 2 eller 3) vises på displayet. Den tilsvarende kontrollampe på visningen på diffusoren (Billede 153,3) lyser.
 - Indstil den ønskede temperatur med knapperne temperaturforøgelse (Billede 152,6) eller temperaturreduktion (Billede 152,8).
 - Vælg det ønskede ventilatortrin med knappen ventilatorhastighed (Billede 152,9).
- Slukkes:**
- Tryk på knappen "ON/OFF" (Billede 152,7).
-  ▷ Når klimaanlægget har været i varmedrift, løber ventilatoren efter nogle minutter endnu for at lede varmen helt ud.

10.4 Komfur



- ▶ Når gasapparatet er i brug, skal der holdes opsyn med den. Også selvom gasapparatet ikke kan overvåges i kort tid (f.eks. ved toiletbesøg), skal gasapparatet slukkes.
- ▶ Lad aldrig gas strømme uforbrændt ud af hensyn til eksplosionsfaren.
- ▶ Sørg for en tilstrækkelig ventilation, før komfuret tages i brug. Åbn vinduet eller taglugen.
- ▶ Gasdrevne koge- og bageindretninger må ikke anvendes som varmeapparat.
- ▶ Anvend grydehandsker eller grydelapper ved omgang med varme gryder, pander og lignende genstande. Fare for kvæstelser!
- ▶ Anbring ikke gardiner eller forhæng umiddelbart i nærheden af komfuret. Brandfare!



- ▷ Stil ikke varme genstande som f.eks. gryder på køkkenvaskafdækningen, gasapparatets afdækning eller køkkenbordet.

10.4.1 Gasapparat med gasbageovn og gasgrill

Gasapparat



- ▶ Mens der er tændt, og når gasapparatet er i brug, må der ikke være brændbare eller let antændelige genstande som viskestykker, servietter osv. i nærheden af gasapparatet. Brandfare!
- ▶ Når der tændes, skal dette kunne ses oppefra, og blusset må ikke være dækket af gryder, der er stillet på gasapparatet.
- ▶ Hvis brænderflammen slukkes ved et uheld, skal drejeregulatoren drejes til 0-positionen og brænderen være slukket i mindst 1 minut. Tænd først derefter igen.
- ▶ Hvis der findes en flammebeskyttelsesplade, skal flammebeskyttelsespladen altid stilles op, når gasapparatet anvendes.
- ▶ Gasapparatets afdækningen lukkes med fjederkraft. Ved lukningen er der fare for at komme til skade!



- ▷ Gasapparatets afdækning af glas må ikke bruges som kogeplade.
- ▷ Luk ikke gasapparatets afdækning, mens gasapparatet er i brug.
- ▷ Gasapparatets afdækning må ikke belastes af tryk, når den er lukket.
- ▷ Hold gasapparatets afdækningen åben efter madlavningen, indtil brænderne ikke længere afgiver varme. Glaspladen kan ellers springe.



- ▷ Anvend kun gryder og pander, hvis diameter er egnet til risten over gasapparatets brænder.
- ▷ Når flammen slukker, spærrer tændsikringsventilen automatisk for gastilførslen.
- ▷ Yderligere informationer findes i den separate betjeningsvejledning "Gasindbygningsapparater".

Køretøjets køkkenblok er udstyret med et gasapparat med 3 flammer med separat bageovn og grill.

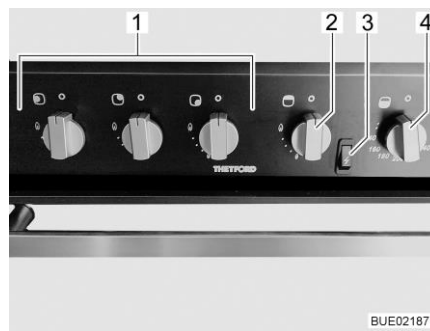

- 1 Drejeregulator til gasapparat
- 2 Drejeregulator til grillning
- 3 Tændingsknap til grill og bageovn
- 4 Drejeregulator til bageovn

Billede 154 Gasapparat med bageovn og grill

- Tændes:**
- Åbn hovedafspærringsventilen på gasflasken og gasafspærringsventilen "komfur".
 - Gasapparatets afdækning åbnes.
 - Drej drejeregulatoren (Billede 154,1) på det ønskede blus til tændingspositionen (stor flamme), og tryk på den indtil flammen brænder.
 - Når flammen brænder, skal drejeregulatoren holdes nede endnu 10 til 15 sekunder, indtil tændsikringsventilen holder gastilførslen åben.
 - Slip drejeregulatoren, og drej den til den ønskede indstilling.
 - Hvis det ikke lykkes at tænde, skal proceduren gentages fra starten.
- Slukkes:**
- Drej drejeregulatoren hen i 0-stilling. Flammen slukker.
 - Luk gasafspærringsventilen "komfur" og hovedafspærringsventilen på gasflasken.

Gasbageovn og gasgrill

Gasgrillen er indbygget under betjeningselementerne. Gasbageovnen befinder sig under gasgrillen.



- ▶ Når gasbageovnen er i brug bliver grillområdet muligvis også meget varm, selvom gasgrillen er slukket. Varme dele må ikke berøres med de bare hænder.
- ▶ Hold altid ventilationsåbningerne på gasbageovnen åbne.
- ▶ Mens der er tændt, og når bageovnen er i brug, må der ikke være brændbare eller let antændelige genstande som viskestykker, tøj osv. i nærheden af gasbageovnen. Brandfare!
- ▶ Lågen til bageovnen skal være åben under tændingsproceduren.
- ▶ Ved tændingen og under anvendelse af grillen skal klappen til gasgrillen hele tiden stå åben.
- ▶ Under tænding og brug af gasgrillen må der ikke være brændbare eller let antændelige genstande som viskestykker, servietter osv. i nærheden af gasgrillen. Brandfare!
- ▶ Hvis det ikke lykkes at tænde, skal proceduren gentages fra starten. Kontrollér evt., om der mangler gas og/eller strøm i gasbageovnen.
- ▶ Hvis gasbageovnen alligevel ikke fungerer, skal gasafspærringsventilen lukkes og serviceafdelingen kontaktes.
- ▶ Hvis brænderflammen slukkes ved et uheld, skal drejeregulatoren drejes til 0-positionen og brænderen være slukket i mindst 1 minut. Tænd først derefter igen.



- ▷ Inden gasbageovnen bruges første gang, skal den være tændt i 30 minutter ved højeste temperatur uden indhold.

Gasgrill tændes:

- Åbn hovedafspærringsventilen på gasflasken og gasafspærringsventilen "komfur".
- Åbn klappen på gasgrillen helt.
- Tryk let på drejeregulatoren (Billede 154,2), og drej den til tændingspositionen (stor flamme).
- Tryk på tændingsknappen (Billede 154,3), indtil flammen brænder.
- Når flammen brænder, skal drejeregulatoren holdes nede endnu 10 til 15 sekunder, indtil tændsikringsventilen holder gastilførslen åben.
- Slip drejeregulatoren, og drej den til den ønskede indstilling.
- Lad klappen stå åben under grillning.

Gasbageovn tændes:

- Åbn hovedafspærringsventilen på gasflasken og gasafspærringsventilen "komfur".
- Åbn lågen til bageovnen helt.
- Tryk let på drejeregulatoren (Billede 154,4), og drej den til en tændingsposition mellem 1 og 6.
- Tryk på tændingsknappen (Billede 154,3), indtil flammen brænder.
- Når flammen brænder, skal drejeregulatoren holdes nede endnu 10 til 15 sekunder, indtil tændsikringsventilen holder gastilførslen åben.
- Slip drejeregulatoren, og drej den til den ønskede indstilling.

Gasbageovn og gasgrill
frakobles:

- Drej drejeregulatoren hen i 0-stilling. Flammen slukker.
- Luk gasafspærringsventilen "komfur" og hovedafspærringsventilen på gasflasken.

10.4.2 Mikrobølgeovn



- ▶ Kun fagpersonale må reparere mikrobølgeovnen. Hvis der udføres usagkyndige reparationer, kan der opstå alvorlige farer for brugeren.
- ▶ Fjern aldrig anordningen, der forhindrer, at der slipper mikrobølgeenergi ud.
- ▶ Anvend kun mikrobølgeovnen, når den er monteret korrekt.
- ▶ Brug kun mikrobølgeovnen, hvis dørens tætning ikke er beskadiget.
- ▶ Lad ikke mikrobølgeovnen være uden opsyn, når den er i brug.
- ▶ Hvis der dannes røg, skal mikrobølgeovnen holdes lukket, sluk for den, og afbryd strømforbindelsen.



- ▷ Brug kun mikrobølgeovnen, når drejetallerkenen og drejekrydset er sat i.
- ▷ Brug kun service, der egner sig til mikrobølgeovne.
- ▷ Mikrobølgeovnen må ikke bruges, når den er tom, men kun med egnet indhold.



- ▷ Ved kogetider under 2 minutter: Drej først drejeregulatoren forbi "2", og stil den derefter tilbage på den ønskede kogetid.
- ▷ Yderligere informationer findes i den separate betjeningsvejledning fra producenten.



Billede 155 Betjeningselementer (mikrobølgeovn)

Tændes:

- Tryk på knappen (Billede 155,3) for at åbne ovnlågen, og stil madvarerne ind i ovnrummet.
- Luk døren. Der kan høres et klik, når den falder i hak.
- Vælg effekten på drejeknappen (Billede 155,1).
- Vælg kogningen på drejeknappen (Billede 155,2). Kogetiden begynder. Når kogningen er slut, lyder der en signaltone. Mikrobølgeovnen slukkes automatisk.

- Slukkes: ■ Tryk på knappen (Billede 155,3) for at åbne ovnlågen, og tag madvarerne ud.

10.4.3 Emhætte (delvis ekstraudstyr)

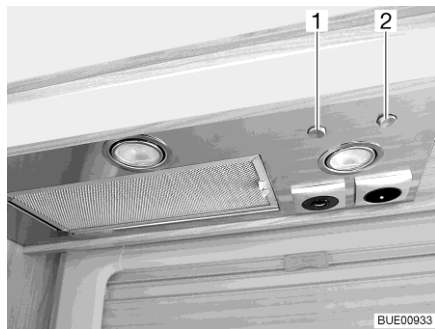

Billede 156 Emhætte

Over komfuret befinder der sig en emhætte. Den indbyggede effektive emhætte transporterer damp og stegeos direkte ud i det fri. Tryk på den højre kipafbryder (Billede 156,2) for at tænde emhætten.

Med den venstre kipafbryder (Billede 156,1) kan de to lamper i emhætten tændes.

10.5 Køleskab

Tilslut kun køleskabet via 12 V-instrumentnet under kørslen. Ved høje omgivelsestemperaturer når køleskabet ikke længere op på en fuld kølestyrke.



- ▷ Når du forlader køretøjet, skal du altid montere ventilationsgitterne på køleskabet. Når det regner kan der ellers trænge vand ind.
- ▷ Køleskabets køleydelse afhænger af køretøjets stilling. Allerede fra en hældning på 5° kan køleydelsen falde. Derfor skal køretøjet altid stilles vandret på parkeringsstedet.
- ▷ Absorber-køleskabe arbejder ved normal rumtemperatur (ca. 21 °C) i det angivne temperaturområde. Ved betydeligt højere omgivelsestemperaturer (> 30 °C) reduceres køleydelsen.

10.5.1 Køleskabets ventilationsgitter

Hvis udetemperaturen er høj, sikres køleaggregatets fulde kølestyrke kun, hvis køleskabet ventileres tilstrækkeligt. For at opnå en bedre ventilation kan ventilationsgitterene på køleskabet tages af.



Billede 157 Køleskabets ventilationsgitter (med skyder)



Billede 158 Køleskabets ventilationsgitter (med skrue)

- Afmontering:**
- Afhængigt af udførelse: Skub skyderen (Billede 157,1) opad, eller drej skruen (Billede 158,1) en kvart omdrejning med en mønt.
 - Tag ventilationsgitteret på køleskabet af.

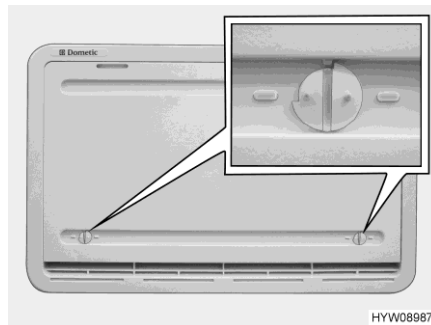

Billede 159 Vinterafdækning

Vinterafdækning

Hvis køleskabet skal være i drift ved lave udetemperaturer, anbefaler producenten, at der anvendes vinterafdækning (Billede 159) til køleskabets ventilationsgitter.

I følgende tabel er der angivet de temperaturområder, hvor vinterafdækningen eller den isolerede vinterafdækning bør anvendes.

Temperatur	Afskærmning
Under 10 °C	Vinterafdækning (kun nedre ventilationsgitter i køleskabe med et omfang på under 130 liter)
Under -5 °C	Isoleret vinterafdækning (anbringes kun på nedre ventilationsgitter)



- ▷ Vinterafdækningen skal fjernes med det samme, så snart temperaturen overstiger de angivne værdier. Køretøjet kan i modsat fald blive beskadiget.

- Montering:**
- Åbn begge låse (Billede 159) (rille står vandret).
 - Fastgør vinterafdækningen over ventilationsgitteret.
 - Lås låsene ved hjælp af en lille mønt (rille står lodret).

- Afmontering:**
- Åbn begge låse (Billede 159) (rille står vandret).
 - Fjern vinterafdækningen fra ventilationsgitteret.



- ▷ Vinterafdækningen kan blive siddende, mens der køres.

10.5.2 Dometic MES/AES

Alt efter udstyr er det indbygget forskellige køleskabsmodeller.

Model MES Manuelt energivalgsystem, automatisk tænding

Model AES Automatisk og manuelt energivalgsystem, automatisk tænding

Driftsarter Køleskabet kan fungere i tre driftsarter:

- 230 V-drift
- 12 V-drift
- Gasdrift



- ▷ Køleskabet har brug for en konstant 12 V-styrespænding, uafhængigt af den anvendte energitype. Der er en styrespænding, så snart el-blokken er tændt. Derved er der altid hvilestrøm tilstede, også ved slukket køleskab. Sluk altid el-blokken ved en midlertidig opklodsning.
- ▷ Luk gasafspærringsventilen "køleskab", når køleskabet kører elektrisk.

230 V-drift Køleskabet drives over en ekstern strømforsyning.

12 V-drift Køleskabet drives over køretøjsbatteriet.



- ▷ Hvis køretøjets motor er slukket og køleskabet stilles manuelt på 12 V-drift, aflades opholdsrummets batteri meget hurtigt.



- ▷ 12 V-driften vælges i automatik-modus (kun model AES) kun, når køretøjsmotoren går.

Gasdrift Køleskabet drives med gas fra en tilsluttet gasflaske.



- ▷ Ved anvendelse af autogas skal gasbrænderen rengøres oftere.

Omstilling mellem energikilderne

I automatikmodus er der indbygget tvungne forsinkelser imellem de forskellige energikilder (kun ved model AES). Køleskabet er derfor ikke driftsklar med det samme efter omstillingen til en ny energikilde. Ved omstillingen fra 12 V-drift til gasdrift er der indbygget en forsinkelse på 15 minutter. Derved forhindres en omstilling til gasdrift ved korte stop med (f.eks. stop ved tankstation).

Stop ved tankstation

► I nærheden af benzintanke er åben ild forbudt.

Hvis køleskabet var indstillet manuelt til gasdrift under kørslen: Køleskab slukkes eller slås om til 12 V-drift på en tankstation.

Hvis køleskabet blev drevet i automatik-modus under kørslen (kun ved model AES) og et tankstop tager længere end 15 minutter: Køleskab slukkes. AES skifter ellers automatisk om til gasdrift 15 minutter efter motoren blev slukket.

Tændsikringen

Når der vælges gasdrift, åbnes tændingssikringen automatisk, så der kan strømme gas til brænderen. Samtidig tilkobles den elektroniske tænder. Hvis gasflammen slukkes, f.eks. på grund af træk, aktiveres tænderen straks og tænder gassen igen. Ved fejl i gasdriften blinker lystasterne Gas (Billede 160,3) og Fejl (Billede 160,9), og der lyder en akustisk alarm i 20 sekunder.

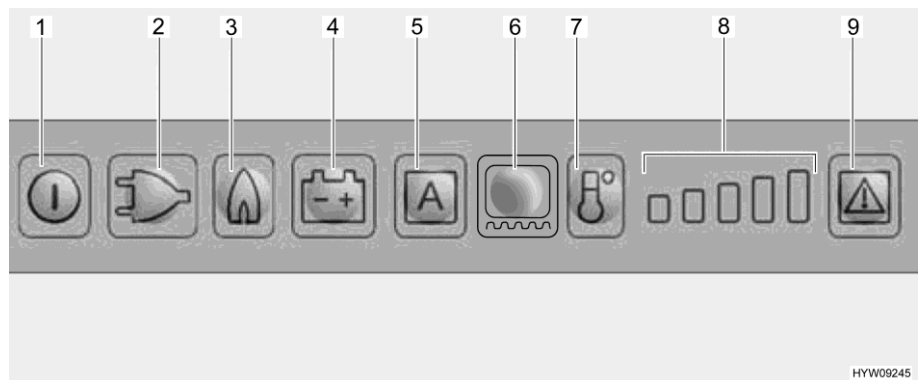
Betjening

Billede 160 LED-betjeningsfelt (køleskab Dometic)

- 1 Knap til/fra
- 2 Lystast for driftsart 230 V
- 3 Lystast for driftsart Gas
- 4 Lystast for driftsart 12 V
- 5 Lystast driftsart AES (alt efter model)
- 6 Lystast rammeopvarmning (alt efter model)
- 7 Knapp køletrin
- 8 Køletrin-display
- 9 Lystast for Fejl/Reset ved gasdrift



► Hvis køleskabet skal drives med gas: Åbn hovedafspærringsventilen på gasflasken og gasafspærringsventilen "køleskab".

Tændes: ■ Tryk på knappen til/fra (Billede 160,1) i ca. 2 sekunder. Køleskabet tændes, den sidst indstillede driftsart vises.

Vælg driftsart: ■ Tryk på lystast for den ønskede driftsart (Billede 160,2 - 4) eller automatikmodus "AES" (Billede 160,5) (kun ved model AES).

Ved model AES sker det automatiske energivalg, alt efter om energikilden står til rådighed, i denne rækkefølge:

- 12 V Solar (ekstraudstyr)
- 230 V vekselspænding
- 12 V jævnspænding
- Gas

Køletemperatur indstilles: ■ Indstil køletemperaturen med tasten køletrin (Billede 160,7). Køletrinsdisplay (Billede 160,8) viser den valgte termostatindstilling.

Slukkes: ■ Tryk på knappen til/fra (Billede 160,1) i ca. 2 sekunder.
 ■ Hvis køleskabet drives med gas: Luk gasafspærringsventilen "køleskab" og hovedafspærringsventilen på gasflasken.

Køletemperaturregulering Når der tændes for køleskabet, vælger det automatisk den midterste termostatindstilling. Denne indstilling kan reguleres manuelt med knappen køletrin (Billede 160,7). Det varer et par timer, indtil køleskabet har nået den normale driftstemperatur. Ved omskiftning til en anden driftsart, bibeholdes termostatindstillingerne.

Rammeopvarmning (alt efter model)

Ved høje udetemperaturer og høj luftfugtighed kan der dannes vanddråber på fryseboksens metalramme. For at forebygge mulig korrosion, er fryseboksen udstyret med en rammeopvarmning.



▷ Når rammeopvarmningen er tændt, forbruger den ca. 4 Watt. Det gælder også ved gasdrift. For at undgå, at opholdsrummets batteri aflades, bør rammeopvarmningen ikke køres permanent i gasdrift, eller du skal slukke rammeopvarmningen.

For rammeopvarmningen kan følgende værdier for driftstid vælges:

- 2 timer
- 5 timer
- Permanentdrift (tændt i 30 minutter, derefter skiftevis tændt i 5 minutter og slukket i 5 minutter)

Indstilling af driftstid: ■ Tænd rammeopvarmning i 2 timer: Tryk lystast rammeopvarmning (Billede 160,6) én gang. En bjælke i køletrinsvisningen (Billede 160,8) lyser.
 ■ Tænd rammeopvarmning i 5 timer: Tryk lystast rammeopvarmning (Billede 160,6) to gange. To bjælker i køletrinsvisningen (Billede 160,8) lyser.
 ■ Indstilling af rammeopvarmningen til permanentdrift: Tryk lystast rammeopvarmning (Billede 160,6) tre gange. Tre bjælker i køletrinsvisningen (Billede 160,8) lyser.

Køletrinsvisningen (Billede 160,8) viser i nogle sekunder driftstiden for rammeopvarmningen.

Ekstrafunktioner

Hvis ikke der trykkes på flere taster efter tænding, formindsker displayets lysstyrke sig efter få sekunder. Hvis der trykkes på en taste, lyser displayet igen. Tryk påny aktiverer en ønsket funktion.

I automatikmodus (kun i modellen AES) vises "AES" og den aktuelt brugte energitype.

Hvis køleskabsdøren står åben længere end 2 minutter, høres der et akustisk signal.

Ved en fejl blinker lystasten Fejl (Billede 160,9). Derudover blinker enten en af lystasterne driftsart eller køletrin-display. Der høres yderligere et akustisk signal. Henvisninger til fejlvisning og udbedring af fejl se kapitel 15.



- ▷ Efter en fejl i gasdrift blev udbedret, trykkes lystasten Reset (Billede 160,9).
- ▷ Yderligere informationer findes i den separate betjeningsvejledning "Køleskab".

10.5.3 Køleskabsdørens lås

Afhængigt af modellen har køleskabet en separat fryseboks. Oplysningerne i dette afsnit gælder tilsvarende også for døren til fryseboksen.



- ▷ Under kørslen skal køleskabsdøren altid være lukket og låst i den lukkede stilling.



- ▷ Lås køleskabsdøren i udluftningsstillingen, når køleskabet er slukket. På den måde kan det undgås, at der dannes mug.

Køleskabsdøren kan fastholdes i to stillinger:

- Lukket køleskabsdør under kørslen, og når køleskabet anvendes
- Let åbnet køleskabsdør som udluftningsstilling, når køleskabet slukket

Dometic 8-serie



Billede 161 Frigørelsesknop
(køleskabsdør,
Dometic 8-serie)

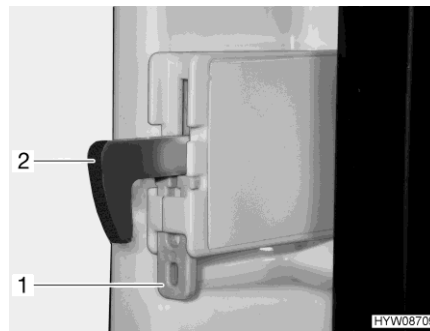

Billede 162 Fikseringsanordning
(låsekrog)

Åbnes: ■ Tryk på frigørelsesknappen (Billede 161,1) og åbn køleskabsdøren.

Lukkes: ■ Luk køleskabsdøren. Det kan høres, at låsekrogen går i indgreb. Når køretøjet er opstillet, kan låsekrogen fikseres. Køleskabsdøren kan således åbnes uden at det er nødvendigt at trykke på frigørelsesknappen.

Fiksering af låsekrog: ■ Skub fikseringsanordningen (Billede 162,1) op. Låsekrogen (Billede 162,2) trykkes automatisk opad og er således ude af funktion.

Frigørelse af låsekrog: ■ Tryk låsekrogen (Billede 162,2) ned. Låsekrogen er nu i funktion igen.

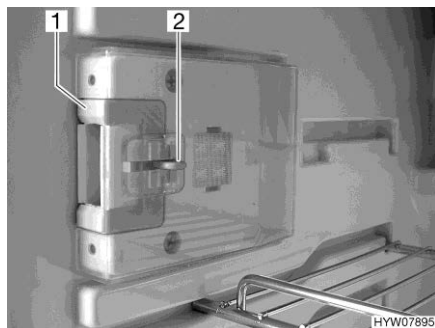

Billede 163 Låseanordning (normal-
stilling)

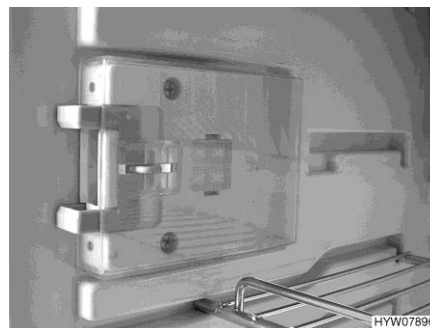

Billede 164 Låseanordning (udluftnings-
stilling)

Låses i udluftningsstilling: ■ Åbn køleskabsdøren.
■ Tryk frigørelsesanordningen (Billede 163,2) ind.
■ Skub låseanordningen (Billede 163,1) frem (Billede 164).
Hvis køleskabsdøren nu lukkes, vil den stå lidt på klem.

Kapiteloversigt

I dette kapitel finder De henvisninger om køretøjets sanitære faciliteter.

11.1 Vandforsyning, generelt



- ▶ Vandtanken må kun fyldes fra forsyningsanlæg, som bevisligt har drikkevandskvalitet.
- ▶ Til fyldning må der kun bruges slanger eller beholdere, som er godkendte til drikkevand.
- ▶ Fyldeslangen eller beholderen skylles grundigt med drikkevand inden brug (den 2- til 3-dobbelte mængde af voluminet).
- ▶ Efter brug skal fyldeslangen eller beholderen tømmes fuldstændigt, og fyldeslangens eller beholderens åbninger lukkes.
- ▶ Stående vand i vandtanken eller i vandrørerne bliver efter relativ kort tid udrikkeligt. Derfor skal vandrørerne og vandtanken rengøres grundigt inden hver brug af køretøjet. Hver gang køretøjet har været brugt, skal vandtanken og vandrørerne tømmes fuldstændigt.
- ▶ Hvis vandanlægget er ude af brug længere end en uge, skal det desinficeres, inden køretøjet bruges (se kapitel 12).



- ▷ Hvis køretøjet ikke er i brug flere dage eller ikke opvarmes ved frostfare, skal hele vandanlægget tømmes. Kontroller, at vandpumpen er slukket på panelet. Ellers kører vandpumpen varm og kan beskadiges. Lad vandhanerne være åbne i midterstilling. Lad alle aftapningshaner være åbne. På den måde kan frostskafer på indbyggede apparater, frostskafer på køretøjet og aflejringer i vandførende dele undgås.
- ▷ Vandpumpen løber varm uden vand og kan blive beskadiget efter senest et minut. Anvend aldrig vandpumpen, når vandtanken er tom.

Køretøjet er udstyret med en indbygget vandtank. En elektrisk vandpumpe pumper vandet til de enkelte forbrugssteder. Når en vandhane åbnes, kobler vandpumpen automatisk til og pumper vand til aftapningsstedet.

Spildevandstanken opfanger det snavsede vand. På panelet kan det forespørges, hvor fuld spildevandstanken er.



- ▷ Før vandarmaturerne kan benyttes, skal 12 V-forsyningen være tændt på panelet. Ellers kører vandpumpen ikke.
- ▷ Ved efterfyldning af vandtanken kan der på bunden opstå en luftbobbel. Denne luftboble forhindrer, at vandet bliver suget op. Ryst vandpumpen kraftigt op og ned i vandet.

11.2 Vandanlæg

11.2.1 Vandtank



- ▷ Spildevandstanken rummer ca. 130 liter. Påfyldningsmængden er af sikkerhedsmæssige grunde begrænset til 100 liter (installeret overløb). Panelet er ikke justeret til denne påfyldningsmængde. Påfyldningsniveau-indikatoren på panelet viser vandtankens faktiske påfyldningsniveau.

Hvis det er nødvendigt, hhv. hvis der findes en tilstrækkelig stor restpåfyldning, kan vandtanken fyldes op til sit faktiske volumen. Luk hertil overløbet. Drejehåndtaget befinder sig på vandtanken.

11.2.2 Ekstra vandtank (ekstraudstyr)

Ekstra vandtanken omfatter 130 l. Ekstra vandtanken er indbygget i den dobbelte bund og kan nås via en serviceklap i siden.

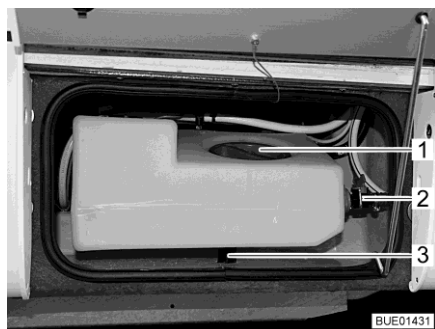

Billede 165 Ekstra vandtank

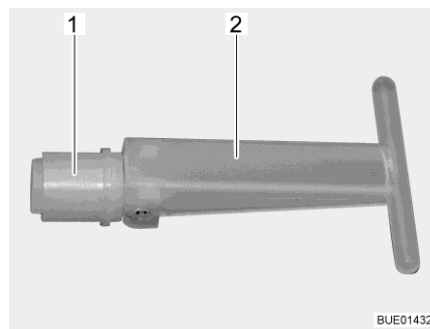

Billede 166 Bundprop

Den ekstra vandtank fyldes sammen med vandtanken via drikkevands-påfyldningsstuds. De to tanke er forbundet med hinanden via en slange.

Når tømningsventilen (Billede 165,2) er åben, begrænses påfyldningsmængden for den ekstra vandtank til ca. 30 liter; overskydende vand løber væk. Når tømningsventilen er lukket, er den samlede tankvolumen til rådighed.

Når bundproppen (Billede 166,1) inde i den ekstra vandtank trækkes ud, løber vandet væk via afløbet (Billede 165,3). Der er adgang til bundproppen via serviceåbningen (Billede 165,1).

Påfyldning af vand:

- Kontrollér, at bundproppen (Billede 166,1) i den ekstra vandtank er lukket (håndtaget (Billede 166,2) er vippet ned).
- Kontrollér, at tømningsventilen (Billede 165,2) er lukket.
- Påfyld vand via drikkevands-påfyldningsstuds, indtil begge tanke er fulde.

- Aftapning af vand:
- Åbn serviceåbningen (Billede 165,1) på den ekstra vandtank.
 - Åbn tømningssventilen, indtil der ikke løber mere vand ud.
 - Vip håndtaget (Billede 166,2) på bundproppen (Billede 166,1) op til lodret stilling via serviceåbningen, og træk bundproppen ud.



- ▷ Det anbefales af vægtgrunde at tømme den ekstra vandtank før der køres.

11.2.3 Drikkevands-påfyldningsstuds med dæksel

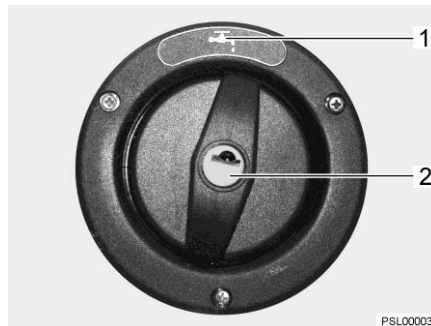

Billede 167 Dæksel til drikkevands-påfyldningsstuds

Drikkevands-påfyldningsstudsens er placeret på køretøjets venstre side.

Drikkevands-påfyldningsstudsens er markeret med symbolet "☞" (Billede 167,1). Dækslet åbnes og lukkes med nøglen til de udvendige låse.

- Åbnes:**
- Stik nøglen i låsecylinderen (Billede 167,2), og drej en kvart omdrejning mod uret.
 - Tag dækslet af.
- Lukkes:**
- Sæt dækslet på drikkevands-påfyldningsstudsens.
 - Drej nøglen en kvart omdrejning med uret.
 - Træk nøglen ud.
 - Kontrollér, om dækslet sidder fast på drikkevands-påfyldningsstudsens.

11.2.4 Påfyldning af vandanlæg



- ▶ Vær opmærksom på køretøjets teknisk tilladte totalvægt ved påfyldning af vandtanken. Når vandtanken er fyldt op, skal bagagen reduceres tilsvarende.



- ▷ Vandpumpen løber varm uden vand og kan blive beskadiget. Anvend aldrig vandpumpen, når vandtanken er tom.



- ▷ Alde-anlægget (varmeovn/vandvarmer) har afhængigt af modellen en eller to aftapningshaner til tømning.
- ▷ Mens vandtanken bliver fyldt, kan vandmængden kontrolleres på panelet.

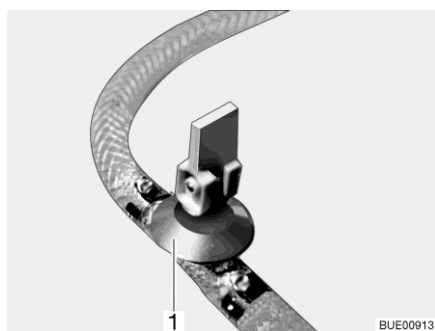

Billede 168 Aftapningshane (med vippehåndtag)

- Stil køretøjet vandret.
- Tænd 12 V-forsyningen på panelet.
- Tilkobl evt. vandpumpen på panelet.
- Rengør eller desinficer vandanlægget.
- Luk alle aftapningshaner. Stil dertil aftapningshanens vippegreb (Billede 168,1) vandret.
- Luk vandtankens aftapningshane.
- Luk alle vandhanerne.
- Åbn drikkevands-påfyldningsstudsens uden på køretøjet.
- Fyld vandtanken med drikkevand. Anvend til påfyldningen en vandslange, en vanddunk med tragt eller lignende.
- Stil alle vandhaner på "varm" og skru op for dem. Vandpumpen kobles til. Varmtvandsledningerne fyldes med vand.
- Lad vandhanerne være åbne, indtil vandet løber ud af vandhanerne uden bobler. Kun på denne måde er det sikret, at vandvarmeren er fyldt med vand.
- Stil alle vandhaner på "kold", og lad dem være åbne. Koldtvandsledningerne fyldes med vand.

Monteringssted for aftapningshanerne og sikkerheds-/udløbsventilen

- Lad vandhanerne være åbne, indtil vandet løber ud af vandhanerne uden bobler.
- Luk alle vandhanerne.
- Luk drikkevands-påfyldningsstudsene.
- Kontrollér på vandtanken, om dækslet er tæt.

Se kapitel 17.

11.2.5 Påfyldning af vand



► Vær opmærksom på køretøjets teknisk tilladte totalvægt ved påfyldning af vandtanken. Når vandtanken er fyldt op, skal bagagen reduceres tilsvarende.

- Åbn drikkevands-påfyldningsstudsene.
- Fyld vandtanken med drikkevand. Anvend til påfyldningen en vandslange, en vanddunk med tragt eller lignende.
- Luk drikkevands-påfyldningsstudsene.

11.2.6 Lukning/åbning af overløbet



► Vær opmærksom på køretøjets teknisk tilladte totalvægt ved påfyldning af vandtanken. Når vandtanken er fyldt op, skal bagagen reduceres tilsvarende.

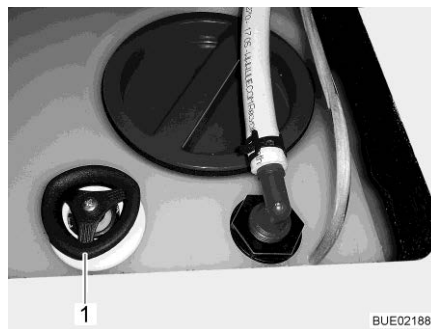

Billede 169 Vandtank med drejehåndtag

- Lukkes:**
- På vandtanken drejes drejehåndtaget (Billede 169,1) med uret indtil anslaget.
 - Fyld vandtanken med drikkevand.
- Åbnes:**
- På vandtanken drejes drejehåndtaget (Billede 169,1) mod uret indtil modstand. Vandet løber ud indtil en rest på 60 l.

11.2.7 Aftapning af vand (drejehåndtag med overløb)

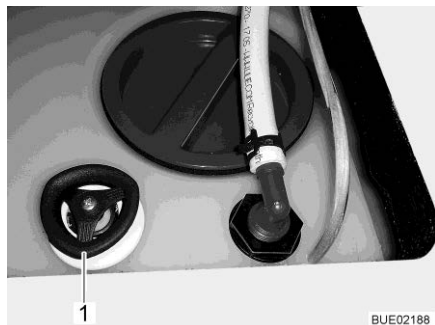

Billede 170 Vandtank med drejehåndtag

- På vandtanken drejes drejehåndtaget (Billede 170,1) mod uret ud over modstanden indtil anslaget for at åbne afløbsåbningen helt.

11.2.8 Tømning af vandanlægget



- ▷ Hvis køretøjet ikke er i brug flere dage eller ikke opvarmes ved frostfare, skal hele vandanlægget tømmes. Kontroller, at vandpumpen er slukket på panelet. Ellers kører vandpumpen varm og kan beskadiges. Lad vandhanerne være åbne i midterstilling. Lad sikkerheds-/udløbsventilen (hvis en sådan findes) og alle aftapningshaner være åbne. På den måde kan frostskafer på indbyggede apparater, frostskafer på køretøjet og aflejringer i vandførende dele undgås.
- ▷ Hvis vandpumpen kan slukkes på panelet, skal vandpumpen altid slukkes på panelet, før vandanlægget tømmes. Ellers kører vandpumpen, indtil den overophedes eller batteriet er fladt.



- ▷ Læg mærke til miljøhenviisningen i dette kapitel.



- ▷ Alde-anlægget (varmeovn/vandvarmer) har afhængigt af modellen en eller to aftapningshaner til tømning.

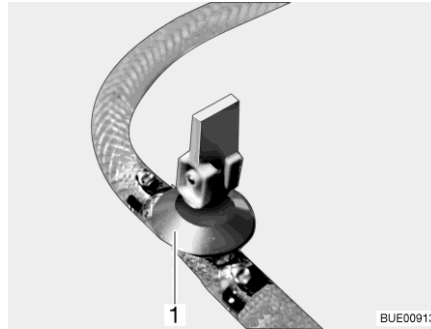

Billede 171 Aftapningsshane (med vippehåndtag)

Gå frem på følgende måde for at tømme og udlufte vandanlægget tilstrækkeligt. Frostskafer undgås på følgende måde:

- Stil køretøjet vandret.
- Frakobl vandpumpen på panelet.
- Sluk 12 V-forsyningen på panelet.
- Tag vandvarmeren ud af drift (se afsnit 10.2).
- Åbn alle aftapningshaner. Stil dertil vippegrebet på aftapningshanen (Billede 171,1) lodret.
- Åbn vandtankens afløb.
- Åbn alle vandhaner, og stil dem i midterstillingen.
- Sæt håndbruseren op i brusestilling.
- Skru dækslet på vandtanken af.
- Tag vandpumpen (fastgjort til dækslet) så langt ud, som tilslutningsrøret tillader det.
- Hold vandpumpen op, indtil vandrørene er helt tømte.
- Prøv om vandtanken er helt tom.
- Læg håndbruseren ned i brusekarret.
- Blæs restvandet i vandrørene ud (maks. 0,5 bar). Adskil i den forbindelse vandrøret fra vandpumpen, og blæs vandrøret fri for vand i retning af forbrugeren.
- Tøm spildevandstanken. Overhold miljøhenvisningerne i dette kapitel.
- Tøm toilet-kassetten eller toilettanken. Overhold miljøhenvisningerne i dette kapitel.
- Rengør vandtanken, og skyl den derefter grundigt.
- Lad vandanlægget tørre så længe som muligt.
- Lad alle vandhaner stå åbne i midterstilling efter tømningen.
- Lad alle aftapningshaner være åbne.

**Moneringssted for
aftapningshanerne og
sikkerheds-/udløbsventilen**

Se kapitel 17.

11.3 Spildevandsanlæg



- ▷ Hæld aldrig kogende vand direkte i vaskens afløb. Kogende vand kan medføre deformationer og utætheder i spildevandsrørsystemet.



- ▷ Tøm kun spildevandstanken på særlige og dertil egnede affaldsdepoter på campingpladser eller parkeringspladser.

11.3.1 Aftapning af spildevand

Spildevandet fra køkkenet og vaskeenheden løber via kunststofrør ned i spildevandstanken.

Aftapningshanen og rengøringsåbningen befinder sig på undersiden af spildevandstanken.

Spildevandstanken rummer 90 liter.

Aftapningshane i køretøjet



- ▷ Når opholdsrummet ikke opvarmes, er spildevandstanken ikke længere beskyttet tilstrækkeligt mod frost. Tøm derfor spildevandstanken ved frostfare, og lad aftapningshanen stå åben, eller kom altid så meget frostbeskyttelsesmiddel (f.eks. salt) i spildevandstanken, at spildevandet ikke kan fryse.

Spildevandstanken befinder sig i køretøjets dobbelte bund. Der er adgang til spildevandstanken gennem en udvendig klap eller gennem et dæksel.

Køretøjet er udstyret med en elektrisk aftapningshane.

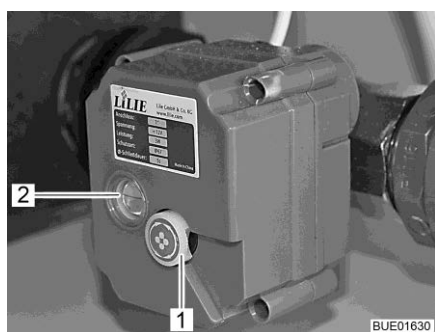

Billede 172 Elektrisk aftapningshane

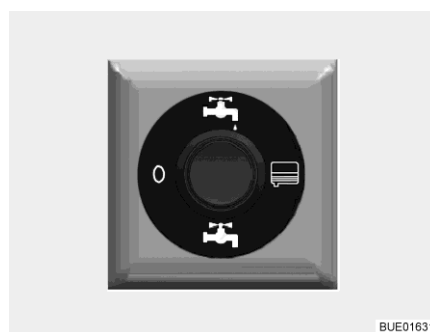

Billede 173 Betjeningskontakt til elektrisk aftapningshane

En rød streg i vinduet (Billede 172,2) på den elektriske aftapningshane viser ventilens indstilling:

- Vandret linje = ventilen er åben
- Lodret linje = ventilen er lukket

- Tømning:**
- Sæt spildevandsslangen på afløbsrøret.
 - Tryk øverst på betjeningskontakten (Billede 173). Spildevandet løber ud.
 - Tøm spildevandstanken helt.

- Når spildevandet er løbet helt ud, skal der trykkes nederst på betjeningskontakten (Billede 173).
 - Træk spildevandsslangen af.
- Nødtømning:**
- Stil betjeningskontakten (Billede 173) på "0" (strømløs).
 - Træk drejeknappen (Billede 172,1) på den elektriske aftapningshane ud, og drej den (i den ønskede retning).

11.3.2 Varmeovn til spildevandstank og spildevandsforbindelser (ekstraudstyr)

For at forhindre, at spildevandsanlægget fryser, kan spildevandstanken og spildevandsforbindelserne opvarmes elektrisk uafhængigt af hinanden.



- ▷ Varmeovnen til spildevandssystemet kræver i drift op til 250 W. Derfor skal køretøjet hurtigst muligt sluttes til en 230-V-forsyning, når varmeovnen til spildevandssystemet er i drift.

Spildevandsvarme fungerer også, når 12 V-forsyningen er slukket på panelet.

For at forhindre, at spildevandsanlægget fryser, kan følgende komponenter af spildevandssystemet, alt efter model og udstyr, opvarmes elektrisk:

- Spildevandstank
- Spildevandsforbindelser
- Spildevandstank og tømning

Når de respektive varmeovne er tændt, overvåger temperaturløberne temperaturen på spildevandstanken og/eller på spildevandsforbindelserne. Hvis der er frostfare, tændes varmeelementerne. Når temperaturen stiger over en bestemt værdi, frakobles varmeelementerne igen.

Monteringssted

Varmeovnen til spildevandstanken og spildevandsforbindelserne er som regel indbygget i en slagbænk.



Billede 174 Kontakt til spildevandsvarme

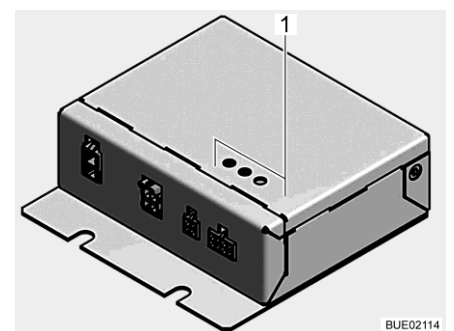

Billede 175 Styreenhed til spildevandsvarme

- Tændes:**
- Tryk på kontakten (Billede 174) for oven. Spildevandsvarmen er tilkoblet og forhindrer, at komponenterne, der opvarmes, fryser.
- Slukkes:**
- Tryk på kontakten for neden.

Tre LED'er (Billede 175,1) viser styreenhedens status for spildevandsvarme:

LED-HK 1 lyser	Varmekredsløb 1 er aktiv
LED-HK 2 lyser	Varmekredsløb 2 er aktiv
LED HK 2 blinker hver 16.sekund	Apparat er i strømbesparelses-mode
LED ERR blinker	Styringen har fundet en fejl. Kontakt kundeservice



- ▷ Varmekreds 1 varmer spildevandstanken op.
- ▷ Varmekreds 2 varmer spildevandsforbindelserne og spildevandstanken med tømning op.
- ▷ Hvis et af begge varmekredsløb (HK 1 eller HK 2) ikke er tilsluttet, blinker LED'en for dette varmekredsløb. Dette blink er ikke en fejlmelding og kan ignoreres.

11.4 Toiletrum



- ▷ Der må ikke transporteres bagage i brusekarret. Brusekarret eller andre indretningsgenstande i toiletrummet kan blive beskadiget.



- ▷ For at lufte ud under og efter brusebadet og for at tørre vådt tøj kan man lukke toiletrumets dør og åbne vinduet eller toiletrumets tagluge. Derefter kan luften bedre cirkulere.
- ▷ Træk bruseforhænget helt for under brusebadet, så der ikke kan trænge vand ind mellem vaskerumsvæggen og brusekarret.
- ▷ Efter brusebadet skal sæberester skylles ud af brusekarret, da der med tiden ellers kan opstå ridser i brusekarret.
- ▷ Tør brusebadet efter brug, da der ellers kan samle sig fugt.
- ▷ Yderligere informationer om rengøringen af toiletrummet kan ses i afsnit 12.2.

11.5 Toilet



- ▷ Tøm toilettanken (kassetten), hvis der er frostfare og køretøjet ikke opvarmes.
- ▷ Sid ikke på toiletlåget. Dækslet er ikke beregnet til at bære vægten af personer og kan knække.
- ▷ Til toilettet skal der anvendes en egnet kemikalie. Udluftningen fjerner kun lugten, men ikke bakterier og gasser. Bakterier og gasser angriber gummitætninger.
- ▷ Hæld aldrig toiletvæske direkte i toilettet.
- ▷ Der må ikke køres, hvis toilettanken (kassette) er mere end en tredjedel fuld, da der da kan lække væske fra toilettanken ud via ventilationssystemet.



- ▷ Yderligere informationer findes i den separate betjeningsvejledning fra apparatproducenten.



- ▷ Tøm kun toilettanken (kassetten) på særlige og dertil egnede affaldsdepoter på campingpladser eller parkeringspladser.

Skylningen af toilettet sker direkte via køretøjets vandanlæg.

11.5.1 Toilet forberedes



- ▷ Toilettanken (kassette) kan kun tages ud, hvis skyderen er lukket.

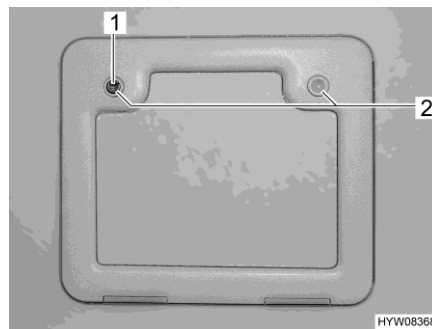

Billede 176 Klap til toilettank



Billede 177 Toilettank (eksempel)

- Åbn klappen til toilettanken udenfor på køretøjet. Hertil stikkes nøglen ind i låsecylindren på tryklåsen (Billede 176,1) og drejes en kvart omdrejning.
- Træk nøglen ud.
- Tryk samtidigt på begge tryklåse (Billede 176,2) med tommelfingeren, og åbn klappen.
- Træk holdebøjlen (Billede 177,1) opad, og træk toilettanken (Billede 177,2) lige ud til anslaget.
- Vip toilettanken lidt og tag den derefter helt ud.

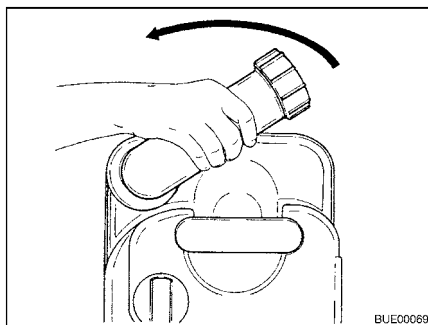

Billede 178 Drej tømningstudsens

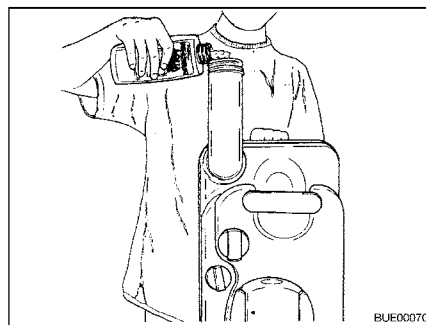

Billede 179 Toiletvæske fyldes på

- Stil toilettanken lodret.
- Drej tømningstudsens op (Billede 178).
- Fjern tømningstudsens dæksel.
- Fyld den angivne mængde toiletvæske i toilettanken (Billede 179).
- Fyld derefter så meget vand i, at toilettankens bund er helt dækket i vandret position.
- Luk tømningstudsens med dækslet.
- Drej tømningstudsens tilbage.
- Skub toilettanken tilbage på plads uden at bruge vold.
- Kontrollér, at toilettanken er sikret med holdebøjlen.
- Luk klappen til toilettanken.

11.5.2 Drejeligt toilet

Skylningen af Thetford-toilettet sker direkte via køretøjets vandsystem. Hvis det er nødvendigt, kan toilet-kummen drejes til den ønskede position.

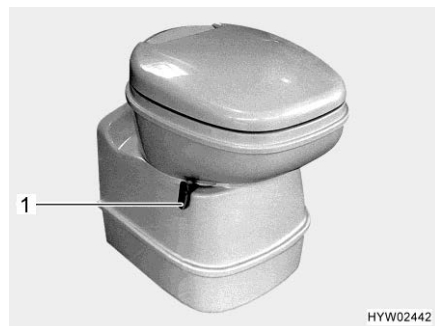

Billede 180 Thetford-toiletkumme, drejelig

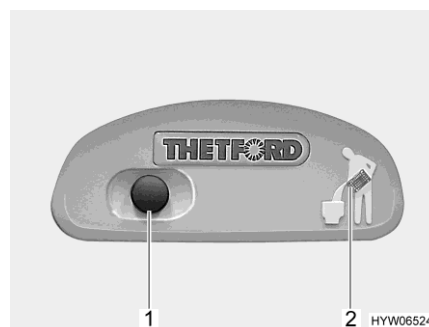

Billede 181 Skylleknap/kontrollampe Thetford-toilet

- Skylning:**
- Før skylningen åbnes skyderen på Thetford-toilettet. Dertil skubbes skyderhåndtaget (Billede 180,1) mod uret.
 - Der skylles ved at trykke på den blå skylleknap (Billede 181,1).
 - Efter skylningen lukkes skyderen. Skub skyderhåndtaget med uret.

Kontrollampen (Billede 181,2) lyser, når Thetford-kassetten skal tømmes.

11.5.3 Tøm toilettanken



▷ Toilettanken kan kun tages ud, hvis skyderen er lukket.

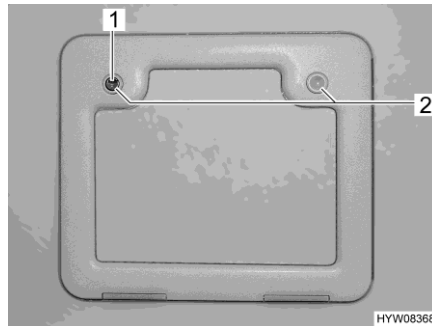

Billede 182 Klapp til toilettanken



Billede 183 Toilettank

- Bevæg skyderhåndtaget ved toiletkummen med uret. Skyderen lukkes.
- Åbn klappen til toilettanken udenfor på køretøjet. Hertil stikkes nøglen ind i låsecylindern på tryklåsen (Billede 182,1) og drejes en kvart omdrejning med uret.
- Træk nøglen ud.
- Tryk samtidigt på begge tryklåse (Billede 182,2) med tommelfingeren, og åbn klappen til toilettanken.
- Træk holdebøjlen (Billede 183,1) op, og træk toilettanken (Billede 183,2) ud.
- Bring toilettanken til et specielt hertil bestemt tømningssdepot og tøm den helt.



▷ Tryk på ventilationsknappen på toilettanken med tommelfingeren for fuldstændig tømning.

Kapiteloversigt

I dette kapitel finder De henvisninger om pleje af køretøjet.

I slutningen af kapitlet finder De checklister med foranstaltninger, som De skal udføre, når køretøjet ikke bruges i længere tid.

12.1 Udvendig pleje

12.1.1 Generelt

Den normale udvendige pleje består i, at køretøjet vaskes regelmæssigt. Hvor hyppigt køretøjet skal vaskes, afhænger af anvendelses- og omgivel- sesbetingelserne. I områder med kraftig luftforurening, eller når der køres på saltede veje, skal køretøjet vaskes oftere. Hvis køretøjet er udsat for saltholdig eller fugtig luft (kystområder, varmt og fugtigt klima), skal køretøjet også vaskes oftere.

Parkér om muligt ikke under træer. De harpiktsagtige udskillelser, som dryp- per ned fra mange træer, giver lakken et mat udseende og fremmer en mulig korrosionsproces.

Vask fugleekskremer af grundigt og med det samme, da syren i fugleeks- kremer er særlig ætsende.

12.1.2 Vask med højtryksrensere



- ▷ Rengør ikke dækkene med højtryksspuler. Dækkene kan beskadiges.
- ▷ Sprøjt ikke direkte på udvendige applikationer (dekorationsfolier) med højtryksrenseren. De udvendige applikationer kan løsne sig.

Før køretøjet vaskes med en højtryksrenser, så læg mærke til driftsvejlednin- gen for højtryksrenseren.

Hold en afstand på mindst ca. 700 mm mellem rensedysen og køretøjet, når der vaskes med rundstråledysen.

Vær opmærksom på, at vandstrålen kommer ud af rensedysen med tryk. Hvis højtryksrenseren anvendes forkert, kan det føre til beskadigelser på kø- retøjet. Vandtemperaturen må ikke overstige 60 °C. Bevæg vandstrålen hele tiden, mens der vaskes. Ret ikke vandstrålen direkte mod dørspalter, elektriske komponenter, stikforbindelser, tætninger, ventilationsgitter eller taglu- ger. Køretøjet kan blive beskadiget, eller der kan trænge vand ind i opholds- rummet.

12.1.3 Vaskning af køretøjet



- ▷ Lad aldrig køretøjet blive rengjort i vasketunnel. Vand kan trænge ind i køleskabets ventilationsgitter, i skorstenen eller den mekaniske ventilationsanordning. Køretøjet kan blive beskadiget.
- Rengør køretøjet på en velegnet plads, der er beregnet til at vaske køretøjer.
- Undgå direkte sollys. Vær opmærksom på miljøregler.
- Udvendige applikationer og påmonterede dele af kunststof må kun rengøres med rigeligt varmt vand, opvaskemiddel og en blød klud.
- Vask køretøjet med så meget vand som muligt, en ren svamp eller en blød børste. I tilfælde af fastsiddende snavs tilsættes der opvaskemiddel til vandet.
- Lakerede ydervægge kan derudover rengøres med en campingvognsrens.
- Foretag regelmæssigt efterbehandling af påmonterede dele af glasfiberarmeret kunststof (GRP) med et poleremiddel. Dermed undgås det, at de påmonterede dele med glasfiberarmeret kunststoflim gulner, og der sørges for, at overfladeforseglingen bevares.
- Gummitætninger i døre og magasinklapper skal behandles med normal gummiplejemiddel.
- Låsecylindrene i døre og magasinklapper skal behandles med grafitstøv.

12.1.4 Vinduesruder af acrylglas

Acryl-vinduesruderne kræver på grund af deres følsomhed en helt speciel omhyggelig behandling.



- ▷ Tør aldrig acrylglas-vinduesruderne, da støvkorn beskadiger overfladen.
- ▷ Rengør kun acrylglas-vinduesruder med rigeligt varmt vand, lidt opvaskemiddel og en blød klud.
- ▷ Brug aldrig glaspudsemiddel med kemiske, skurende eller alkoholholdige tilsætningsstoffer. Dette ville føre til, at ruderne bliver skøre før tiden, og at der derefter vil danne sig revner.
- ▷ Rengøringsmidler, der bruges i karosseriområdet (f.eks. tjære- eller silikonefjerne), må ikke komme i kontakt med acrylglas.
- ▷ Kør aldrig i vasketunnel.
- ▷ Placér ikke klæbemærkater på acrylglas-vinduesruderne.
- ▷ Efter rengøring af køretøjet skal acrylglas-vinduesruderne skylles en ekstra gang med rent vand.
- ▷ Gummiipakninger skal behandles med normal gummiplejemiddel.



- ▷ Et acrylglas-rengøringsmiddel med antistatisk virkning egner sig godt til efterbehandling efter rengøring. Små ridser kan behandles med en acrylglas-politur. Tilbehørshandlen tilbyder dette middel.

12.1.5 Indgangstrin

Hvis indgangstrinet smøres, kan grove smudspartikler sætte sig fast under kørslen og dermed forstyrre indgangstrinets funktion eller beskadige indgangstrinet. Påfør derfor ikke indgangstrinets bevægelige dele fedt eller olie.

12.1.6 Luftaffjedring



- ▷ De enkelte dele af luftaffjedringen må aldrig rengøres med damp- eller højtryksrensere, slibemidler eller organiske opløsningsmidler.

Rengør luftfjederbælgene, luftledningerne og støddæmperen regelmæssigt. Anvend sæbelud, methanol, ethanol eller isopropylalkohol til rengøring.

12.2 Indvendig pleje



- ▷ Behandl altid pletter med det samme, hvis det er muligt.
- ▷ Acryl-vinduesruderne er sarte og kræver en særlig omhyggelig behandling (se afsnit 12.1.4).
- ▷ Kunststofdelene i toilet- og beboelsesområdet er sarte og kræver en særlig omhyggelig behandling. Der må ikke benyttes opløsningsmidler eller alkoholholdige rengøringsmidler og heller ingen skuremidler. Dermed forebygges det, at materialet bliver mørt, og at der dannes revner.
- ▷ Hårfarvningsmidler, neglelak, cigaretaske og lignende stoffer kan forårsage pletter eller misfarvninger på kunststofdele, som senere ikke kan fjernes. Derfor skal det undgås, at disse stoffer kommer i kontakt med kunststofdelene. Stofferne skal omgående fjernes, hvis de alligevel kom i kontakt med kunststofdelene.
- ▷ Hæld ikke ætsende midler i afløbene. Hæld aldrig kogende vand i afløbet. Ætsende midler eller kogende vand beskadiger afløbsrørene og vandlåsene.
- ▷ Brug ikke eddikeessens til rengøringen af toilettet og vandanlægget eller ved afkalkningen af vandanlægget. Eddikeessens kan beskadige pakninger eller dele af anlægget. Anvend kun normale afkalkningsmidler til afkalkning.
- ▷ Spar på vandet. Tør alle vandrester op.
- ▷ Støvsug tæpper og polstre regelmæssigt med et egnet børstemundstykke.



- ▷ Yderligere informationer vedrørende brug af plejemidler får De ved henvendelse til vores agenturer og servicekontorer.

- Møbeloverflader, møbelhåndtag, lamper og samtlige kunststofdele i toilet- og opholdsområdet skal rengøres med vand og en uld-klud. Der kan tilsættes et mildt rengøringsmiddel til vandet. Plej efter behov lakoverflader med møbelpolitur.
- Hyndebetrækkene kan rengøres med hyndetørskum eller med skummet fra et mildt vaskemiddel. Vask ikke hyndebetræk, få dem kun rensset. Beskyt hynderne mod sollys, så de ikke falmer.
- Rengør læderbetrækkene med en bomuldsklud og en mild sæbelud (natronlud). Læderet må ikke blive gennemvædet, og der må ikke sive vand gennem læderbetrækkenes sømme.
- Flade gardiner og foldegardiner vaskes. Ved vaskning skal vaskevejledningen på produktet læses og følges. Pindene kan tages ud under vaskningen.
- Rens gulvtæppet efter behov med tæppeskum, og støvsug det.
- Rengør PVC-gulvbelægningen med mildt, sæbeholdigt rengøringsmiddel til PVC-gulve. Læg ikke gulvtæppe på den våde PVC-gulvbelægning. Gulvtæpper og PVC-gulvbelægning kan klæbe sammen.
- Rengør aldrig køkkenvasken og gasapparatet med et sandholdigt skurepulver. Undgå alt, der kan føre til ridser og furer.
- Gasapparatets brænder må kun rengøres fugtigt. Der må ikke komme vand ind i åbningerne på brænderafdækningerne. Vand kan beskadige gasapparatets brænder.
- Børst nettet på dørene, vinduerne og taglugerne af med en blød børste eller med børstemundstykket på støvsugeren.
- Børst de mørke rullegardin af med en blød børste, eller støvsug dem med støvsugerens børstestykke. Fedt eller fastsiddende snavs fjernes med 30 °C varmt sæbelud (natronlud).
- Børst foldegardinerne af med en blød børste, eller støvsug dem med støvsugerens børstestykke. Fedt eller fastsiddende snavs fjernes med 30 °C varmt sæbelud (natronlud).
- Når sikkerhedsselerne rulles ud, kan de rengøres med varm sæbelud. Før sikkerhedsselerne rulles ind, skal de være helt tørre.

12.2.1 Kradsefast overflade (køkken- og bordplade) (ekstraudstyr)



- ▷ Anvend ikke rengøringsmiddel med skurende stoffer.
- ▷ Anvend ikke svampe med skurende materiale.
- ▷ Der må ikke anvendes ståluld.
- ▷ Anvend ikke rengøringsmiddel med et højt syreindhold.
- ▷ Anvend ikke møbelpolitur eller rengøringsmiddel på voksbasis.

- Tør overfladen af med en fugtig klud.
- Tør en kraftig tilnavset overflade af med sædvanlig rengøringsmiddel, glasrens, snavs viskelæder eller desinfektionsmiddel.
- Fjern klæbemiddel, indtørret bioaffald, tyggegummi med svamp, varmt vand og sædvanlig rengøringsmiddel.
- Fjern hårspray, spiseolie, voks, kuglepen, make-up, neglelak, fiberfarvepen (edding) med en klud, som er vædet med alkohol eller acetone.
- Fjern oliefarve med en klud, som er vædet med nitrofortynder.
- Fjern kalk med et rengøringsmiddel, som har maksimal 10 % eddike- eller citronsyre-andel.
- Fjern små ridser med snavs viskelæder.
- Afdæk større ridser med fugtig køkkenrullepapir. Stryg med et strygejern på trin II i maks. 20 sekunder med kredsende bevægelser over ridsen. Gnid med en fnugfri klud med kredsende bevægelser over ridsen.

12.3 Vandanlæg

12.3.1 Rengøring af vandtanken

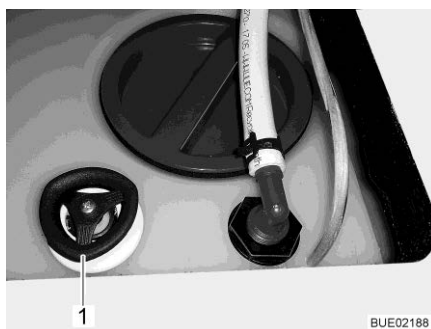

Billede 184 Vandtank med drejehåndtag

- Tøm vandtanken og luk aftapningsåbningen.
- Fjern dækslet (Billede 184,1) på vandtanken.
- Fyld vand med lidt opvaskemiddel i vandtanken (brug ikke skurepulver).
- Skrub vandtanken med en almindelig opvaskebørste, til der ikke længere kan ses nogen belægning.
- Rengør friskvandssonderne manuelt gennem rengøringsåbningerne, hvis det er muligt.
- Fyld vandtanken rigeligt med drikkevand.



- ▷ Hvis det ikke er muligt at rense vandtanken mekanisk på grund af dens byggeform: Brug et egnet kemisk rengøringsmiddel.
- ▷ De autoriserede forhandlere hjælper gerne med valg af et egnet rengøringsmiddel.
- ▷ Overhold betjeningsvejledningerne fra producenten af rengøringsmidlet.

12.3.2 Rengøring af vandrør



- ▷ Brug kun egnede rengøringsmidler fra faghandlen.
- ▷ Rengøringsmidlet skal overholde de nationale regler og (hvis det kræves) være godkendt.



- ▷ Den udløbende blanding af vand og rengøringsmiddel opfanges og bortskaffes korrekt.

- Tøm vandanlægget.
- Luk alle aftapningsåbninger og aftapningshaner.
- Fyld en blanding af vand og rengøringsmiddel i vandtanken. Overhold herved producentens angivelser for blandingsforholdet.
- Åbn aftapningshanerne enkeltvis.
- Lad aftapningshanerne være åbne, til blandingen af vand og rengøringsmiddel har nået det pågældende udløb.
- Luk aftapningshanerne igen.
- Stil alle vandhaner på "varm" og skru op for dem.
- Lad vandhanerne være åbne, til blandingen af vand og rengøringsmiddel har nået udløbet.
- Stil alle vandhaner på "kold" og skru op for dem.
- Lad vandhanerne være åbne, til blandingen af vand og rengøringsmiddel har nået udløbet.
- Luk alle vandhanerne.
- Tryk flere gange på toiletskyllningen.
- Lad rengøringsmidlet indvirke i overensstemmelse med producentens angivelser.
- Tøm vandanlægget. Herved skal blandingen af vand og rengøringsmiddel opfanges og bortskaffes korrekt.
- Til skylning skal hele vandanlægget fyldes med drikkevand flere gange og tømmes igen.

12.3.3 Desinfektion af vandanlægget



- ▷ Brug kun egnede desinfektionsmidler fra faghandlen.
- ▷ Desinfektionsmidlet skal overholde de nationale regler og (hvis det kræves) være godkendt.



- ▷ Den udløbende blanding af vand og desinfektionsmiddel opfanges og bortskaffes korrekt.

Ved desinficering af vandanlægget skal der benyttes samme fremgangsmåde som ved rengøring af vandrørene (se afsnit 12.3.2). Der skal dog bruges desinfektionsmiddel i stedet for rengøringsmiddel.

12.3.4 Rengøring af spildevandstank

Rens spildevandstanken efter hver brug.

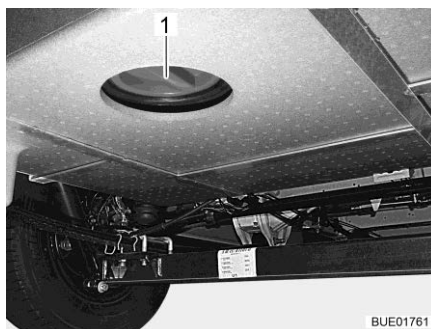

Billede 185 Rengøringsåbning (spildevandstank)

- Tøm spildevandstanken.
- Åbn rengøringsåbningen (Billede 185,1) på spildevandstanken og aftapningshanen.
- Skyl spildevandstanken grundigt med frisk vand.
- Rengør om muligt spildevandssonderne manuelt gennem rengøringsåbningen.

12.4 Emhætte

Rengør af og til emhættens filter. Hvor tit en rengøring er nødvendig, afhænger af, hvor tit emhætten bruges. Rengør ikke først filteret, når emhættens ydelse aftager tydeligt.

- Rengøring af filteret:
- Vask filteret med varmt vand og lidt opvaskemiddel.

12.5 Klimaanlæg

12.5.1 Truma



- ▷ Rengør ikke klimaanlægget med en højtryksspuler. Indtrængende vand kan beskadige klimaanlægget.
- ▷ Kør aldrig i vasketunnel.
- ▷ Anvend ingen skarpe eller hårde genstande til rengøringen. Klimaanlægget kan i modsat fald blive beskadiget.
- Rengør klimaanlægget udelukkende ved brug af vand og et skånsomt rengøringsmiddel.
- Tør jævnlige klimaanlæggets og luftudsendingsenhedens indkapsling af med en fugtig klud.
- Tør jævnlige fjernbetjeningen af med en fugtig klud. Rengør displayet med en klud til brillepudsning.
- Fjern regelmæssigt blade og andet snavs fra klimaanlæggets ventilationsåbninger.

- Tjek afløbet til kondensvand regelmæssigt for at se, om det kondensvand, der opstår, kan løbe af frit.
- Rengør filtrene på begge sider af luftudstrømningsenheden regelmæssigt.



- ▷ Yderligere informationer findes i den separate betjeningsvejledning fra producenten.

12.5.2 Telair

Rengør fra tid til anden filtret og ventilationsgitterne udvendigt på huset. Hvor tit en rengøring er nødvendig, afhænger af, hvor tit klimaanlægget bruges. Vent ikke med at rengøre filtret og ventilationsgitterne, når emhættens ydelse aftager tydeligt.



- ▷ Til rengøring af filtret må der kun bruges milde rengøringsopløsninger, aldrig benzin eller opløsningsmidler.

Rengøring af filteret:

- Vask filteret med varmt vand og lidt opvaskemiddel.
- Lad filtret tørre godt, inden det indbygges igen.

Rengøring af ventilationsgitter:

- De udvendige ventilationsgitter befries for smuds eller aflejringer med en børste. Ved brug af en rengøringsopløsning skal man sørge for, at der ikke trænger vand ind i husets indre.

12.6 Pleje om vinteren

Vejsalt skader undervognen og de dele, der udsættes for vandsprøjt. Vi anbefaler at vaske køretøjet hyppigere om vinteren. Mekaniske og overfladebehandlede dele samt køretøjets underside er særlig belastede, derfor skal disse dele rengøres særlig grundigt.



- ▷ Stil altid varmeovnen på mindst 15 °C ved fare for frost. Stil cirkulationsluftblæseren (hvis en sådan findes) på automatik. Ved ekstreme udedørs temperaturer skal skabslåger og skabsdøre derudover åbnes lidt. Den indstrømmende varmluft kan modvirke, at f.eks. vandrør fryser til, og at der dannes kondensvand i magasinerne.
- ▷ Dæk ved fare for frost yderligere vinduerne på køretøjets yderside til med vinterisoleringsmåtter.
- ▷ Hold skorstene og mekaniske ventilationsanordninger snefrie. Brug i givet fald en skorstensforlænger.

12.6.1 Forberedelser

- Kontrollér køretøjet for lak- og rustskader. Sørg i givet fald for at udbedre skaderne.
- Kontrollér, at der ikke kan trænge vand ind i gulvets mekaniske ventilationsanordninger og i varmeovnen.
- Beskyt undervognens metaldele mod rust med et voksbaseret beskyttelsesmiddel.
- Konservér lakerede udvendige flader med et egnet middel.

12.6.2 Vinterdrift

I vinterdrift opstår der ved lave temperaturer kondensvand, fordi køretøjet er beboet. For at sikre en god rumluftkvalitet og for at undgå skader på køretøjet på grund af kondensvand er tilstrækkelig ventilation meget vigtig.

- Stil i køretøjets opvarmningsfase varmeovnen på den højeste stilling, og åbn tagskabe, gardiner samt rullegardiner. Derved opnås en optimal ventilation og udluftning.
- Opvarm kun, selv om cirkulationsluftanlæg er tændt.
- Tag alle hynder op om morgenen, udluft magasinerne, og lad fugtige steder tørre.



- ▷ Hvis der alligevel dannes kondensvand et eller andet sted, skal det blot tørres op.
- ▷ En uindskrænket vinterduelighed kan ved modeller uden dobbelt bund kun garanteres i forbindelse med "Vinterpakken" fra begyndelsesudstyret.

12.6.3 Efter vintersæsonen

- Foretag grundig vask af undervognen og motoren. Derved fjernes korrosionsfremmende tørsalte (salt, ludrester).
- Foretag udvendig rengøring, og konservér plader med normalt bilvoks.



12.7 Opklodsning

12.7.1 Midlertidig opklodsning



- ▶ Lad bremseanlæg og gasanlæg kontrollere af et autoriseret værksted efter en længere opklodsning (ca. 10 måneder).
- ▶ Vær opmærksom på, at vandet allerede efter kort tid bliver udrikkeligt.
- ▶ Kabelskader på grund af dyr kan føre til kortslutning. Brandfare!

Gennemgå checklisten, før campingvognen klodses op:

	Arbejde	Udført
Basiskøretøj	Fyld benzintanken helt. Derved kan korrosionsskader på tanksystemet forhindres	
	Klods køretøjet op, så hjulene er aflastede, eller flyt køretøjet hver 4. uge. Derved forhindres tryksteder på dækkene og hjullejerne	
	Beskyt dækkene mod direkte sollys. Fare for, at der dannes revner!	
	Pump dækkene op til det anbefalede mask. dæktryk	
	Sørg altid for tilstrækkelig luftventilation på undervognen  ▷ Fugtighed og iltmangel, f.eks. ved tildækning med kunststof-folier, kan på undervognen give optiske uregelmæssigheder	
	Overhold desuden forskrifterne i driftsvejledningen til basiskøretøjet	
Karosseri	Alle skorstene skal lukkes med de passende afdækningshætter og alle yderligere åbninger (undtagen mekaniske ventilationsanordninger) tættes. På den måde forhindres det, at der trænger dyr (f.eks. mus) ind	
	For at undgå dannelse af kondensvand og som følge heraf dannelse af mug skal opholdsrummet, alle magasiner, der er tilgængelige udefra, og parkeringspladsen (f.eks. garage) udluftes hver 3. uge	
Opholdsrum	Rejs hynderne op, så de bliver luftet, og fjern tildækninger	
	Rengør køleskabet	
	Lad køleskabets dør og fryseboksen stå på klem	
	Søg efter spor fra dyr, der er kommet ind	
	Afbryd fladskærmen fra nettet, og fjern den evt. fra køretøjet	
Gasanlæg	Luk hovedafspærringsventilen på gasflasken	
	Luk alle gasafspærringsventiler	
	Tag gasflaskerne ud af gaskassen, også selv om de er tomme	
Elektrisk anlæg	Oplad opholdsrummets batteri og startbatteriet helt  ▷ Lad batteriet op i mindst 20 timer før en midlertidig opklodsning.	
	Skil opholdsrummets batteri fra 12 V-instrumentnettet. Sluk batterikontakten på el-blokken (se kapitel 9)	
Vandanlæg	Tøm hele vandanlægget. Blæs resterende vand ud af vandrørene (maks. 0,5 bar). Lad vandhanerne være åbne i midterstilling. Lad alle aftapningshaner være åbne. Overhold henvisningerne i kapitel 11	

12.7.2 Opklodsning til vinteren

Supplerende forholdsregler er nødvendige ved opklodsning vinteren over:

	Arbejde	Udført
Basiskøretøj	Rengør karosseri og undervogn grundigt, og sprøjt det med varmvoks eller konservér med lakplejemiddel	
	Fyld benzintanken med vinterdiesel	
	Kontrollér frostbeskyttelsesmidlet i kølevandet	
	Foretag udbedring af ladskader	
	Fyld sprinklerdysernes vand med frostbeskyttelse	
Karosseri	Rens køretøjet udvendigt grundigt	
	Hold de mekaniske ventilationsanordninger åbne	
	Rens og smør de påmonterede støtteben	
	Rengør og smør alle dør- og klaphængsler	
	Låsene skal pensles med olie eller glycerin	
	Alle gummiipakninger skal behandles med normal gummiplejemiddel	
	Låsecylindrene skal behandles med grafitstøv	
Opholdsrum	Stil en luftaffugter (granulat) op	
	Fjern hynderne og madrasserne fra køretøjet, og opbevar dem tørt	
	Udluft det indvendige rum hver 3. uge	
	Tøm alle skabe og magasiner, og åbn klapper, døre og skuffer	
	Rengør det indvendige rum grundigt	
	Ved fare for frost skal fladskærmen fjernes fra køretøjet	
Elektrisk anlæg	Afmontér startbatteriet og opholdsrummets batteri, og opbevar dem frostfrit (se kapitel 9) hhv. tilslut køretøjet til en 230 V-forsyning. Før afmontering skal sikringerne på opholdsrummets batteri fjernes	
Vandanlæg	Rengør vandanlægget med særlige rengøringsmidler fra faghandlen	
Hele køretøjet	Læg afskærmningsplade på, så ventilationsåbningerne ikke tildækkes, eller anvend presenninger, der ikke er lufttætte	

12.7.3 Ibrugtagning af køretøjet efter en midlertidig oplodsning eller efter vinterstilstanden

Gennemgå checklisten inden ibrugtagningen:

	Arbejde	Udført
Basiskøretøj	Kontrollér dæktrykket	
	Kontrollér dæktrykket i reservehjulet (hvis den findes)	
Karosseri	Rengør drejelejet på indgangstrinet	
	Kontrollér de monterede støttebens funktion	
	Kontrollér dørenes, vinduernes og taglugernes funktion	
	Kontrollér, om alle udvendige låse, f.eks. til magasinklapperne, påfyldningsstudsen og indgangsdøren, fungerer	
	Tag afdækningen på varmeovnens skorstenen af (hvis den findes)	
Fjern vinterafdækningen på køleskabets ventilationsgitter (hvis den findes)		
Gas anlæg	Stil gasflaskerne i gaskassen, spænd dem fast, og tilslut dem til gasstrykregulatoren	
Elektrisk anlæg	Tilslut 230 V-forsyningen via den udvendige stikdåse	
	Montér opholdsrummets batteri og startbatteriet, sæt sikringerne på opholdsrummets batteri, og lad batterierne fuldt op	
	 Oplad batteriet i mindst 20 timer efter oplodsningen.	
	Forbind opholdsrummets batteri med 12 V-instrumentnettet. Hertil tændes for batterikontakten på el-blokken, eller batteriafbrydelsen ophæves via panelet (se kapitel 9)	
Funktionskontrol af det elektriske anlæg, f.eks. indvendig lampe, stikdåser og elektriske apparater		
Vandanlæg	Desinfektion af vandrør og vandtank	
	Foretag funktionskontrol af betjeningshåndtaget for spildevandstanken	
	Luk aftapningshanerne og vandhanerne	
	Kontrollér vandanlægget tæthed	
Indbyggede apparater	Kontrollér, at de indbyggede apparater fungerer	

Kapiteloversigt

I dette kapitel finder De henvisninger om officielle inspektioner samt eftersyns- og vedligeholdelsesarbejder på køretøjet.

I slutningen af kapitlet finder De vigtige henvisninger vedr. bestilling af reservedele.

13.1 Officielle inspektioner

Alt efter national lovgivning skal følgende officielle inspektioner gennemføres regelmæssigt:

- Hovedundersøgelse
- Undersøgelser af udstødning
- Kontrol af gasanlægget

Kontrolintervaller skal overholdes i henhold til de nationale regler. Kontrolplakette, som er anbragt på køretøjet, viser, hvornår den næste kontrol skal foretages.



- ▷ Ændringer ved gasanlægget skal gennemføres af et autoriseret værksted.
- ▷ Kontrol af gasanlægget er også nødvendig ved ikke registrerede køretøjer.

13.2 Eftersynsarbejder

Som ethvert teknisk apparat skal køretøjet undersøges med regelmæssige mellemrum.

Disse eftersynsarbejderne skal foretages af fagpersonale.

Til disse arbejder er speciel fagviden nødvendig, som ikke kan formidles inden for rammerne af denne betjeningsvejledning. Denne fagviden står til rådighed ved alle vores serviceafdelinger. Erfaringer og regelmæssige tekniske instruktioner fra fabrikken samt anlæg og værktøj garanterer et fagligt korrekt eftersyn af køretøjet, der svarer til den nyeste tekniske udvikling.

Lad det "første fastsatte eftersyn" foretage hos en af vores serviceafdelinger 12 måneder efter den første indregistrering.

Få foretaget alle yderligere eftersyn en gang om året.

Den udførende serviceafdeling bekræfter de udførte arbejder.

Lad eftersynsarbejderne for chassiset bekræfte i kundeserviceheftet fra producenten af chassiset.



- ▷ Vær opmærksom på de af producenten fastsatte eftersyn, og lad dem udføre i de foreskrevne intervaller. På den måde bevares køretøjets værdi.
- ▷ Bekræftelsen af de udførte eftersynsarbejder gælder samtidig som dokumentation ved evt. skader og garantikrav.

13.3 Vedligeholdelsesarbejder

Som alle andre tekniske apparater kræver køretøjet også vedligeholdelse. Omfanget og hyppigheden af vedligeholdelsen retter sig efter de forskellige drifts- og anvendelsesbetingelser. Ved vanskelige driftsbetingelser skal køretøjet vedligeholdes hyppigere.

Lad basiskøretøjet og de indbyggede apparater vedligeholdes i de intervaller, der er anført i de pågældende betjeningsvejledninger.

13.4 Døre

For at beholde glideegenskaberne mellem fjeder og hængsel skal indgangsdørens hængsler af og til smøres med fedt.



▷ Vi anbefaler Molykote PG 65 eller vaseline som smørefedt.

13.5 Opholdsrummets batteri

For at opnå en længere levetid for batterierne skal følgende henvisninger overholdes:

- Hold batteriets overflade ren og tør.
- Batteripoler og tilslutningsklemmer beskyttes mod korrosion.
- Opladningstilstanden kontrolleres regelmæssig eller opladningsoprettholdelse anvendes.
- Opbevarede batterier skal oplades og opbevares køligt.

13.6 Emhætte

Aktivkulfiltret i en cirkulationsemhætte skal udskiftes med et nyt sædvanligt aktivkulfilter efter behov.

- Metalfedtfilter fjernes og rengøres i givet fald.
- Aktivkulfiltret fjernes.
- Nyt aktivkulfilter rystet evt. for at kulgranulatet fordeles ensartet.
- Nyt aktivkulfilter indsættes.
- Metalfedtfilter indsættes.

13.7 Varmtvandsvarmeovn Alde



- ▷ Kontrollér regelmæssigt varmemediets niveau på udligningsbeholderen.
- ▷ Under eller efter varmtvandsvarmeovnen første driftstimer kan påfyldningsniveauet betinget af systemet synke under minimumniveauet. Påfyld i dette tilfælde varmemediet.
- ▷ Efter den første varmedrift anbefaler vi at lufte varmesystemet ud og at kontrollere glykolindholdet.



- ▷ Få varmemediet skiftet af den autoriserede forhandler eller serviceafdelingen ca. hvert femte år, idet korrosionsbeskyttelsen reduceres med tiden.
- ▷ Fyld kun en vand-glykol-blanding (60 : 40) efter standarden G13 på varmesystemet. Denne blanding giver en frostbeskyttelse indtil ca. -25 °C. Overhold oplysningerne i betjeningsvejledningerne fra producenten ved påfyldning af varmtvandsvarmeovne, der er tilsluttet til køretøjsmotorens kølekredsløb.



- ▷ Yderligere informationer findes i den separate betjeningsvejledning fra producenten.
- ▷ Afhængigt af udstyret er førerhus udrustet med en gulvarmemåtte. Når lynkoblingerne afbrydes, kan der løbe en lille smule varmevæske ud.

13.7.1 Kontrol af væskenniveauet

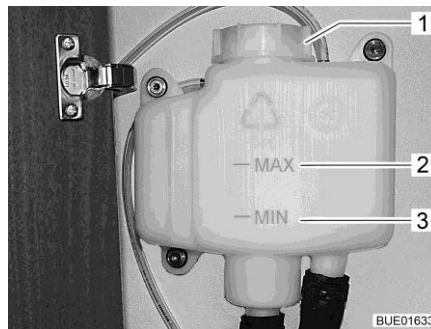

Billede 186 Udligningsbeholder uden blænde

- Sluk varmtvandsvarmeovnen, og lad den køle af.
- Kontrollér, om væsken står mellem markeringerne "MIN" (Billede 186,3) og "MAX" (Billede 186,2) på udligningsbeholderen (Billede 186).

13.7.2 Påfyldning af varmemedium

- Stil køretøjet vandret. På den måde kan dannelse af bobler undgås.
- Sluk varmtvandsvarmeovnen, og lad den køle af.
- I givet fald skrues blænden ud eller trækkes af (afhængigt af modellen).
- Drej dækslet (Billede 186,1) på udligningsbeholderen.
- Tag dækslet af.
- Kontrollér frostbeskyttelsesmidlet med en frostbeskyttelsesspindel. Frostbeskyttelsesindholdet skal være på 40 % eller svare til en frostbeskyttelse på -25 °C.
- Fyld langsomt vand-frostbeskyttelses-blandingen i udligningsbeholderen.



- ▷ Det optimale væskenniveau er nået, når væsken i udligningsbeholderen i afkølet tilstand står 1 cm over markeringen "MIN".

13.7.3 Udluftning af varmeanlægget



Billede 187 Udluftningsventil
varmtvandsvarmeovn

Udluftningsventilerne er monteret ved varmelegemerne. Udluftningsventilernes monteringssted, se også tabel "Udluftningsventilernes placering".

- Sluk varmtvandsvarmeovnen, og lad den køle af.
- Åbn udluftningsventilen (Billede 187,1), og lad den stå åben, indtil der ikke længere strømmer luft ud.
- Luk udluftningsventilen.
- Gentag denne procedure på alle udluftningsventiler.
- Kontrollér, om varmtvandsvarmeovnen bliver varm.

13.7.4 Udluftningsventilernes placering

A 747-2

Udluftningsventilernes placering	
	Aftapning for den samlede tømning under garageklappen under køretøjet til højre
	På alkovesengen til højre og venstre
	I siddegruppen imod kørselsretning, adgang via køleboksens låg
	I den langsgående bæk i det forreste område, adgang via serviceklappen
	I skabet til venstre for indgangen
	I badeværelset på varmlegemet
	På den bageste seng til venstre og højre
	I køkkenet bagved skuffen
	Bagest til højre, adgang via garageklap

13.8 Udskiftning af glødepærer, udvendig



- ▶ Glødepærer og lampeholdere kan være meget varme. Derfor skal man lade lampen køle af, inden glødepæren udskiftes.
- ▶ Opbevar glødepærer utilgængeligt for børn.
- ▶ Undlad at benytte glødepærer, som er faldet ned eller har ridser i glasset. Glødepæren kan springe.



- ▷ Rør ikke den nye glødepære med fingrene. Brug en stofklud, når den nye glødepære sættes i.
- ▷ Benyt altid kun glødepærer af samme type og med det rigtige watt-tal (se afsnit 13.8.4).
- ▷ Hvis LED'erne i lysene er defekte, skal man kontakte en autoriseret forhandler eller en serviceafdeling.

Glødepære-typer

I køretøjet anvendes forskellige glødepære-typer. Nedenfor er udskiftningen af den pågældende glødepære-type beskrevet.

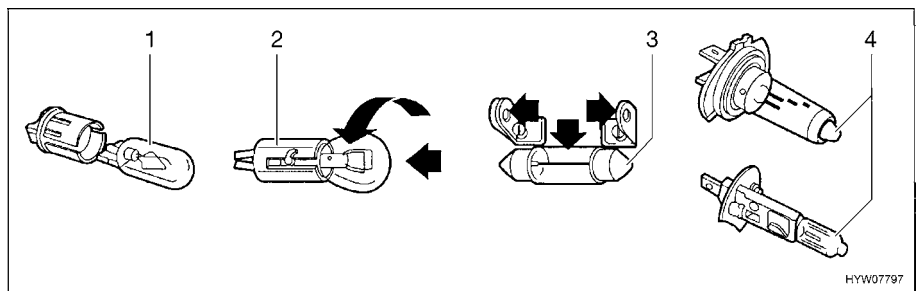

Billede 188 Glødepære-typer

Pos. på Billede 188	Sokkeltype/ glødepæretype	Udskiftning
1	Stikfatning	Træk glødepæren ud for at tage den ud
		Skub glødepæren ind i fatningen med et let tryk for at sætte den i
2	Bajonetfatning	Tryk glødepæren ned for at tage den ud, og drej den mod uret
		Sæt glødepæren ind i fatningen for at sætte den i, og drej den med uret
3	Cylindriske glødepærer	Bøj forsigtigt lampeholderens kontakter ud for at tage dem ud og sætte dem i
4	Halogenpære	Løsn holdefjedrene for at tage den ud
		Sæt holdefjedrene på igen, når den er sat i

13.8.1 Lys front

Lygterne til nærllys, fjernlys og parkeringslys samt til retningsviseren er dele af basiskøretøjet. Udskiftningen af glødepærer er beskrevet i betjeningsvejledningen til basiskøretøjet.

13.8.2 Lys bag

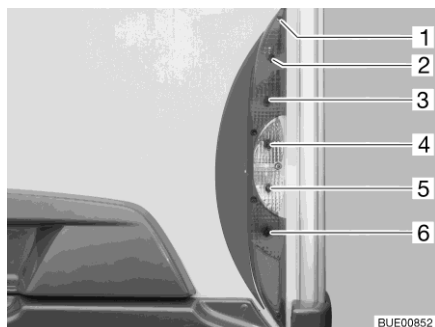

- 1 Husets skruer
- 2 Baglygte
- 3 Bremselygte
- 4 Retningsviser
- 5 Baklygte
- 6 Tågebaglygte

Billede 189 Lys bag

- Løs husets fem skruer (Billede 189,1).
- Tag huset af.
- Fjern glødepæren.
- Sæt en ny glødepære i.
- Montér lampen i omvendt rækkefølge.

13.8.3 Sidelys

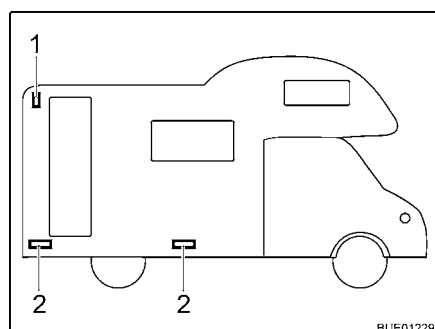

- 1 Konturlys
- 2 Markeringslys

Billede 190 Sidelys

Konturlys Konturlyset er placeret foroven i det bageste område.

Markeringslys Markeringslysene er placeret i køretøjets nederste område. Afhængigt af vognlængden er der 2 eller 3 markeringslys.



- ▷ Lamperne er udstyret med lysdioder. Kontakt en autoriseret forhandler eller en serviceafdeling for at udskifte lysdioderne.

13.8.4 Glødepære-typer til udvendigt lys

	Fejl	Afhjælpning
Bag	Bremselygte	Ba15s 12 V 21 W
	Baglygte	Ba15s 12 V 5 W
	Retningsviser	Ba15s 12 V 21 W orange
	Tågebaglygte	Ba15s 12 V 21 W
	Nummerpladelys	Lysdiode
	Baklygte	Ba15s 12 V 21 W
	Tredje bremselygte	Lysdiode
	Side	Markeringslys
Konturlys		Lysdiode

13.9 Udskiftning af glødepærer, indvendig



- ▶ Glødepærer og lampeholdere kan være meget varme. Derfor skal man lade lampen køle af, inden glødepæren udskiftes.
- ▶ Før glødepærene udskiftes, skal strømtilførslen frakobles på sikkerhedsafbryderen i 230 V-sikringsskabet.
- ▶ Opbevar glødepærer utilgængeligt for børn.
- ▶ Undlad at benytte glødepærer, som er faldet ned eller har ridser i glasset. Glødepæren kan springe.
- ▶ Halogenlamper kan blive meget varme. Når lampen er tændt, skal sikkerhedsafstanden til brændbare genstande altid være på 30 cm. Brandfare!
- ▶ LED'erne i lygterne må ikke erstattes med almindelige pærer. Brandfare som følge af kraftig varmeudvikling.



- ▷ Rør ikke den nye glødepære med fingrene. Brug en stofklud, når den nye glødepære sættes i.
- ▷ Benyt altid kun glødepærer af samme type og med det rigtige watt-tal.
- ▷ Hvis LED'erne i lysene er defekte, skal man kontakte en autoriseret forhandler eller en serviceafdeling.

13.9.1 Halogenloftslampe

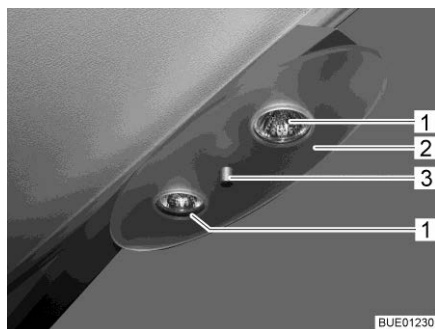

Billede 191 Halogenloftslampe

Halogenpære 12 V/10 W

- Udskiftning af pære:
- Skru holdemøtrikken (Billede 191,3) af, og tag dækpladen (Billede 191,2) af.
 - Fjern halogenpæren (Billede 191,1).
 - Sæt en ny halogenpære i.
 - Montér lampen i omvendt rækkefølge.

13.9.2 Indbyggede lamper med LED

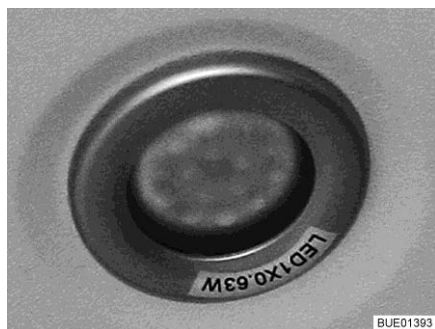

Billede 192 Indbygget LED-lampe



Billede 193 LED-lampe med kontakt



- ▷ LED-lamper har en meget lang levetid. Et lampeskift er normalt ikke nødvendigt.

- Udskiftning af pære:
- Kontakt en autoriseret forhandler eller en serviceafdeling.

13.9.3 Klædeskabslampe

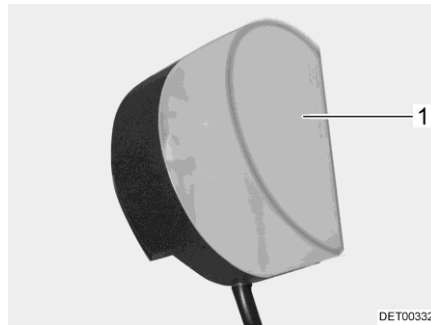

Billede 194 Klædeskabslampe

Halogenpære 12 V/8 W

- Udskiftning af pære:
- Tryk lysafskærmningen (Billede 194,1) lidt sammen, og tag den af.
 - Fjern halogenpæren.
 - Sæt en ny halogenpære i.
 - Montér lampen i omvendt rækkefølge.

13.9.4 Påbygget lampe



Billede 195 Påbygget lampe

Halogenpære 12 V/16 W

- Udskiftning af pære:
- Tryk forsigtigt den gennemsigtige afdækning (Billede 195,1) sammen på begge sider, træk den lidt væk fra kontakten, og tag den af fremad.
 - Fjern halogenpæren.
 - Sæt en ny halogenpære i.
 - Montér lampen i omvendt rækkefølge.

13.10 AL-KO-bagakslen

Fiat-køretøjer med AL-KO-bagakslen uden luftaffjedring

Udover forskrifterne og anvisningerne i basiskøretøjets driftsvejledning samt servicehæftet skal bagakslens smøres efter 20 000 km, dog mindst hver 12 måned.



- ▷ Smøringen kan kun foretages, mens bagakslen er aflastet.
- ▷ Til smøringen kan der vælges mellem følgende fedt:
 - Costrac GL 1501 fra firmaet Klüber
 - Cardex 3746 SP fra firmaet CONDA



- ▷ Hvis køretøjet er udstyret med en vedligeholdelsesfri drejefjederaksel eller en bagaksel med luftffjedring, vil de to nipler ikke være der.

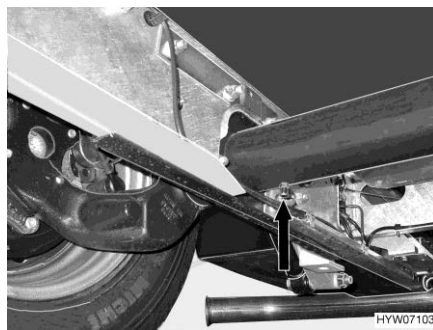

Billede 196 AL-KO-bagakslen (Fiat)

Niplen (Billede 196,pil) sidder på undersiden af akslen.

13.11 Reservedele



- ▶ Hver ændring af tilstanden, som køretøjet har fra fabrikens side, kan reducere køreegenskaberne og trafiksikkerheden.
- ▶ Ekstraudstyr og originale reservedele, der anbefales af os, blev specielt udviklet og frigivet til Deres køretøj. Den autoriserede forhandler eller serviceafdelingen fører disse produkter. Den autoriserede forhandleren eller serviceafdelingen er informeret om tilladte tekniske enkeltheder og udfører nødvendige reparationer fagligt korrekt.
- ▶ Tilbehør og dele til påmontering, ombygning eller indbygning, som ikke er godkendt af os, kan føre til skader på vognen og til reduktion af trafiksikkerheden. Selv hvis der foreligger en erklæring fra sagkyndig, en standardtypegodkendelse eller en typegodkendelse, er der ikke sikkerhed for produktets korrekte beskaffenhed.
- ▶ Der ydes ingen garanti, hvis produkter, som ikke er godkendt af os, er årsag til skader. Dette gælder også for ikke-tilladte ændringer på køretøjet.

Af sikkerhedsmæssige grunde skal reservedele til apparaterne svare til fabrikantens angivelser og være godkendt som reservedel af denne. Reservedele må kun indbygges af producenten af apparatet eller et autoriseret værksted. De autoriserede forhandlere samt serviceafdelingerne står til rådighed ved behov for reservedele.

Her nogle forslag til vigtige reservedele:

- Sikringer
- Kilerem
- Viskerblade
- Glødepærer
- Vandpumpe (dykpumpe)

Ved bestilling af reservedele skal stelnummeret og køretøjets type oplyses til forhandleren.

Køretøjet, som er beskrevet i denne betjeningsvejledning, er lavet og udstyret efter fabriksstandard. Alt efter anvendelsesformålet tilbyder vi nyttigt specialtilbehør. Ved montering af specialtilbehør skal det kontrolleres, om dette skal registreres i indregistreringsattesten. Overhold den teknisk tilladte totalvægt. Den autoriserede forhandler eller serviceafdelingen rådgiver Dem gerne.

13.12 Typeskilt

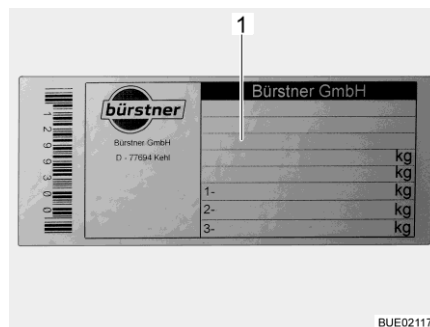

1 Stelnummer

Billede 197 Typeskilt

Typeskiltet med chassisnummeret er placeret indenfor ved B-sidestængerne.

Fjern ikke typeskiltet (Billede 197). Typeskiltet:

- Identificerer køretøjet
- Er en hjælp ved bestilling af reservedele
- Dokumenterer sammen med indregistreringsattesten, hvem der ejer køretøjet



- ▷ Ved henvendelser til kundeservicen skal **stelnummeret** også altid angives.
- ▷ Stelnummeret på basiskøretøjet findes ved køretøjer med passagerdør under en afdækning i passagersidens indgangsparti, ved køretøjer uden passagerdør under en afdækning til højre for passagersædet.

13.13 Klæbemærkat med advarsel og klæbemærkat med henvisning

På og i køretøjet er der anbragt klæbemærkater med advarsler og henvisninger. Klæbemærkater med advarsler og henvisninger tjener sikkerhedsmæssige formål og må ikke fjernes.



- ▷ Reserveklæbemærkater kan rekvireres hos autoriserede forhandlere eller hos serviceafdelingen.

Kapiteloversigt

I dette kapitel finder De henvisninger om køretøjets dæk.

I slutningen af kapitlet finder De en tabel, hvor De kan finde det korrekte dæktryk for Deres køretøj.

14.1 Generelt



- ▶ Kontrollér campingvognens dæktryk regelmæssigt, før der køres, eller med et mellemrum på to uger. Et forkert dæktryk forårsager en for stor slitage og kan føre til beskadigelse af dækkene eller endda til at dækkene eksploderer. Derved kan man miste herredømmet over køretøjet (se afsnit 14.7).



- ▷ Kontrollér dæktrykket på kolde dæk. Sænk ikke forhøjet dæktryk, hvis dækkene er varme.
- ▷ På køretøjet er der monteret slangeløse dæk. Montér aldrig slanger i disse dæk.
- ▷ Se betjeningsvejledningen for basiskøretøjet.



- ▷ Alt efter udførelse er køretøjet seriemæssigt kun udstyret med et dæk-reparationssæt.
- ▷ Kør ved en punktering køretøjet over i rabatten. Køretøjet skal sikres med en advarselstrekant. Tænd for advarselsblinket.
- ▷ Ved køretøjer med tandemaksel kan det systembetingskomplekset komme til en større dækslitage.
- ▷ Dækkene bør ikke være mere end 6 år gamle, da materialet med tiden bliver sprødt. Tjek dækkene efter 6 år. Det firecifrede DOT-nummer på dækkets flanke angiver produktionsdatoen. De første to cifre angiver ugen, og de sidste to cifre angiver fremstillingsåret.

Eksempel: **0719** Uge 07, fremstillingsår 2019.

- Bemærk:**
- Kontrollér regelmæssigt (hver 14. dag) dækkene for en ensartet profilslitage, profildybde og udvendig beskadigelse.
 - Vær opmærksom på den minimale profildybde, der er fastsat af lovgivningen.
 - Vi anbefaler, at der altid anvendes dæk af den samme type, samme fabrikat og samme udførelse (sommerdæk eller vinterdæk).
 - Anvend kun dæk, der er tilladt til den type fælge, der benyttes. De tilladte størrelser på fælge og dæk er opført i køretøjets indregistreringsattest, men Deres autoriserede forhandler eller serviceafdelingen rådgiver Dem også gerne.
 - Kør nye dæk til på en strækning på ca. 100 km med en moderat hastighed, først da er den fulde vejkontakt givet.

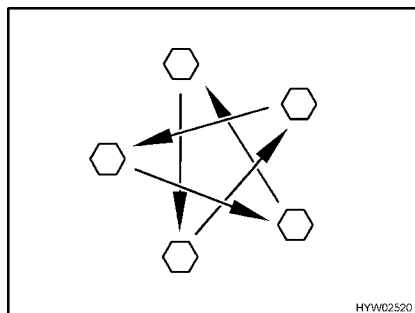

Billede 198 Spænd hjulmøtrikkerne og hjulboltene over kors

- Kontrollér regelmæssigt, at hjulmøtrikkerne eller hjulboltene sidder fast. Efterspænd hjulmøtrikkerne eller hjulboltene på et udskiftet hjul efter 50 km (Billede 198). Tilspændingsmoment se afsnit 14.5.2.
- Hvis der anvendes nye eller nylakerede fælge, skal hjulmøtrikkerne eller hjulboltene derudover efterspændes efter ca. 1 000 til 5 000 km (Billede 198).
- Ved opklodsning eller længere stilstandstider for køretøjet skal tryksteder på dæk og hjullejer forhindres: Klods køretøjet op, så hjulene er aflastede, eller flyt køretøjet hver 4. uge, så hjulene position ændres.

14.2 Valg af dæk



- ▶ Det forkerte dækvalg kan under kørslen føre til beskadigelse af dækkene og/eller punktering.



- ▷ Hvis der monteres dæk, som ikke er godkendt til køretøjet, kan køretøjets typegodkendelse og dermed også forsikringen bortfalde. Den autoriserede forhandler eller serviceafdelingen rådgiver Dem gerne.

De dækstørrelser, der godkendt til Deres køretøj, er angivet i indregistreringssattesten eller kan oplyses hos de autoriserede forhandlere eller serviceafdelingerne. Hvert dæk skal passe til køretøjet, hvor det skal anvendes. Det gælder først og fremmest for de ydre mål (diameter, bredde), der angives med standard-størrelsesbetegnelse. Derudover skal dækket opfylde kravene til det pågældende køretøj mht. vægt og hastighed.

Ved vægten gås ud fra den tilladte maksimale akselbelastning, der fordeles på to dæk. Et dæks maksimale bæreevne bestemmes med dets Load-Index (= LI, bæreevne-karakteristik).

Maksimumhastigheden, der er tilladt for et dæk, (ved fuld bæreevne) angives med dets Speed-Index (= GSY, hastighedssymbol). Load-Index og Speed-Index udgør tilsammen et dæks driftsidentifikation. Den er en officiel bestanddel af den fuldstændige, normbundne dimensionsbetegnelse, som står på alle dæk. Disse oplysninger på dækket skal stemme overens med dem i indregistreringsattesten.

14.3 Betegnelser på dækket

215/70 R 15C
109/107 Q (eksempel)

Betegnelse	Forklaring
215	Dækkets bredde i mm
70	Forhold mellem dækkets højde og bredde i procent
R	Dækmodel (R = radial)
15	Fælgdiameter i tommer
C	Commercial (kassevogn)
109	Bæreevne-identifikation enkelthjuldæk
107	Bæreevne-identifikation dobbelthjuldæk
Q	Hastighedssymbol (Q = 160 km/h)

14.4 Omgang med dæk

- Kør over kantsten i den stumpede vinkel. Ellers klemmes dækket evt. på flanken. Hvis der køres over kantstenen i en spids vinkel, kan dækket beskadiges og efterfølgende punktere.
- Kør langsomt over højtliggende kloakdæksler. Ellers klemmes dækket evt. Hvis der køres hurtigt over højtliggende kloakdæksler, kan dækket beskadiges og efterfølgende punktere.
- Kontrollér regelmæssigt støddæmperne. Kørsel med dårlige støddæmpere fører til tydeligt forøget slitage.
- Ved ujævn slid på profilen skal kundeservice kontaktes.
- Rengør ikke dækkene med en højtryksspuler. Dækkene kan i løbet af få sekunder beskadiges kraftigt og efterfølgende punktere.

14.5 Skift af hjul

14.5.1 Generelle henvisninger



- ▶ Køretøjet skal stå på en plan, fast og skridsikker undergrund.
- ▶ Skift til første gear. Skift til stilling "P" ved automatgear.
- ▶ Før køretøjet løftes, skal håndbremsen trækkes.
- ▶ Køretøjet skal sikres mod at rulle væk med underlagskiler på siden overfor.
- ▶ Løft under ingen omstændigheder køretøjet med de monterede støtteben.
- ▶ Når en anhænger er tilkoblet: Anhængerens skal kobles fra, før køretøjet løftes.
- ▶ Sæt kun donkraften på de punkter, der er beregnet hertil. Se basiskøretøjets betjeningsvejledning eller angivelserne i denne håndbog, i fald angivelserne afviger fra betjeningsvejledningen.
- ▶ Overbelast aldrig donkraften. Den maks. tilladte last er angivet på typeskiltet på donkraften.



- ▶ Donkraften må kun benyttes til at løfte køretøjet kortvarigt under dækskiftet.
- ▶ Mens køretøjet er løftet, må der ikke opholde sig personer i campingvognen.
- ▶ Start ikke motoren, mens køretøjet er løftet.
- ▶ Personer må ikke lægge sig ind under det løftede køretøj.



- ▷ Ved hjulskiftet må gevindboltens eller hjulboltens gevind ikke beskadiges.
- ▷ Spænd hjulmøtrikkerne og hjulboltene over kors (Billede 198).
- ▷ Hvis der skiftes til andre fælge (f.eks. letmetalfælge eller vinterdæk), skal der anvendes de dertil hørende hjulbolte med den rigtige længde og hovedform. Dette er afgørende for, at hjulene er fastgjort sikkert, og at bremseanlægget fungerer korrekt.
- ▷ Fælge og dæk, der ikke er tilladt til køretøjet, kan påvirke trafiksikkerheden og skal vurderes og godkendes separat af en tilladt kontrolinstans.
- ▷ Udskift ikke hjul over kors.



- ▷ Køretøjet skal sikres svarende til de nationale bestemmelser f.eks. med advarselstrekant.
- ▷ Kontrollér, før hjulet skiftes, størrelsen på fælg og dæk, dækkets bæreevne og hastighedsindekset for dækket. Anvend kun de fælg- og dækstørrelser, der er angivet i indregistreringsattesten.
- ▷ Yderligere informationer findes i betjeningsvejledningen til basiskøretøjet.

14.5.2 Tilspændingsmoment

Hjulene skal spændes med forskellige tilspændingsmomenter afhængigt af fælgenes type og producent.

	Betegnelse	Tilspændingsmoment
Stålfælge	16" Fiat X250 Maxi	170 Nm



Billede 199 Stålfælge (serie)

Letmetalfælge

Betegnelse	Tilspændingsmoment
16" Fiat X250 Maxi	170 Nm
18" Fiat X250 Maxi	180 Nm



Billede 200 Fiat Maxi

14.5.3 Hjulskift



- ▶ Donkraftens bundplade skal stå plant på jorden.
- ▶ Donkraften må ikke sidde skævt.
- ▶ Træk aldrig håndbremsen ved skift af hjul på bagakslen på model A 747-2. Når håndbremsen er trukket, kan donkraften brække.



- ▷ Lad det udskiftede hjul reparere med det samme.
- ▷ Overhold de generelle henvisninger i dette kapitel.



Billede 201 Sikring af køretøjet

- Parkér så vidt muligt køretøjet på jævn og fast undergrund.
- Stands motoren, og sørg for at sikre fareområdet.
- Kobl første gear eller bakgearet til.
- Træk håndbremsen.
- Læg underlagskiler eller lignende egnede genstande under hjulet på den modsatte side for at sikre køretøjet (Billede 201).
- Løsn reservehjulet fra reservehjulholderen.
- Hvis undergrunden er blød, skal der lægges et stabilt underlag under donkraften, f.eks. et bræt.

- Sæt donkraften på de punkter, der er beregnet hertil (se betjeningsvejledningen til basiskøretøjet).
- Drej hjulboltene et par omdrejninger med en hjulnøgle, men skru dem ikke ud.
- Løft køretøjet, indtil hjulet er 2 til 3 cm over jorden.
- Skru hjulboltene ud, og tag hjulet af.
- Sæt reservehjulet på hjulnavet, og justér det.
- Skru hjulboltene i, og spænd dem over kors.
- Drej donkraften ned, og fjern den.
- Spænd hjulbolte ensartet med hjulnøglen (tilspændingsmoment, se afsnit 14.5.2).
- Lad et autoriseret værksted kontrollere tilspændingsmomentet.

14.6 Reservehjulholder under køretøjet (ekstraudstyr)

Afhængigt af modellen befinder reservehjulet sig på køretøjets underside eller i baggaragen.

14.6.1 Reservehjulholder under køretøjet (ophæng)



- ▶ På grund af vægten og monteringsstedet kan kun en meget stærk person sænke eller løfte reservehjulet alene. Lad altid en anden person hjælpe.

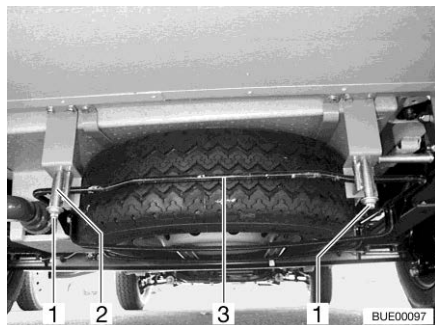

Billede 202 Reservehjulholder (ophæng)

Udtagning af reservehjulet:

- Løsn møtrikkerne (Billede 202,1) på højre og venstre bageste krog (Billede 202,2) på reservehjulholderen.
- Drej møtrikkerne ca. 3 til 4 cm ud.
- Tryk bøjlen (Billede 202,3) lidt op. Træk samtidigt krogen ned, og tag bøjlen af.
- Sænk ophænget helt, og træk reservehjulet ud.

14.7 Dæktryk



- ▶ For lavt dæktryk fører til overophedning af dækket. Alvorlige skader på dækket kan være konsekvensen.
- ▶ Kontrollér campingvognens dæktryk regelmæssigt, før der køres, eller med et mellemrum på to uger. Et forkert dæktryk forårsager en for stor slitage og kan føre til beskadigelse af dækkene eller endda til at dækkene eksploderer. Derved kan man miste herredømmet over køretøjet.
- ▶ Anvend kun ventiler, der er godkendte til det foreskrevne dæktryk.



- ▷ Kontrollér dæktrykket på kolde dæk. Sænk ikke forhøjet dæktryk, hvis dækkene er varme.

Et dæks bæreevne og dermed dets holdbarhed hænger umiddelbart sammen med dæktrykket. Luft er et flygtigt medium, som uundgåeligt også strømmer ud af dæk.

Som tommelfingerregel kan man gå ud fra, at der ved en fyldt dæk forekommer et tryktab på 0,1 bar hver anden måned. For at undgå, at dækkene beskadiges eller punkterer, skal dæktrykket kontrolleres regelmæssigt.

Afhængigt af dæktrykket ændres dækkenes kontaktflade.

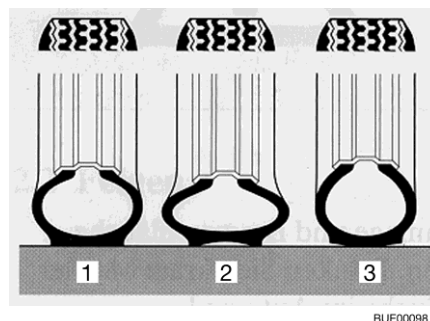

- 1 Korrekt dæktryk
- 2 For lavt dæktryk
- 3 For højt dæktryk

Billede 203 Dækkenes kontaktflade



- ▷ Angivelserne af dæktrykket gælder for læssede køretøjer med kolde dæk.
- ▷ Når dækkene er varme, skal trykket være 0,3 bar højere, end når de er kolde. Kontrollér det korrekte tryk igen, når dækkene er kolde.
- ▷ Angivelse af dæktrykket i bar.
- ▷ Dæktryktolerancen er på +/- 0,05 bar.

Betegnelse	Fælgetype	Dæktype	Lufttryk i bar	
			Foran	Bag
16" Fiat Maxi	Stålfælge	CP	5,5	5,5
16" Fiat Maxi	Aluminiumsfælge	CP	5,5	5,5
16" Fiat Maxi med tandemakse	Stålfælge	CP	5,5	3,8
16" Fiat Maxi med tandemakse	Aluminiumsfælge	CP	5,5	3,8
18" Fiat Maxi	Aluminiumsfælge	CP	4,8	4,8

Køretøjer tilpasses løbende til den nyeste tekniske udvikling. Det er muligt, at der endnu ikke er taget hensyn til nye dækstørrelser i denne tabel. I dette tilfælde står den autoriserede forhandler eller serviceafdelingen til rådighed med de nyeste værdier.

Kapitelloversigt

I dette kapitel finder De henvisninger om mulige fejl på Deres køretøj.

Fejlene er oplistet med deres mulige årsag og et forslag til udbedring.

De nævnte fejl kan man selv let kan udbedre uden større fagkunderskaber.

Hvis hjælpen, der er anført i denne betjeningsvejledning, ikke er nok, skal et autoriseret værksted søge og udbedre fejlårsagen.

15.1 Bremseanlæg



- ▶ Lad straks fejl på bremseanlægget reparere på et autoriseret værksted.

15.2 Luftaffjedring



- ▶ Lad straks fejl på luftaffjedringen reparere på et autoriseret værksted.

Fejl	Årsag	Afhjælpning
Køretøjet står skråt	Belastningsskift efter frakobling af luftaffjedringen	Luftaffjedringen aktiveres, sænkes og køreniveauet indstilles på ny
Fjernbetjeningen reagerer ikke	Tændingen er slået fra	Tilslut tændingen
	Sikring 7,5 A defekt	Udskift sikringen 7,5 A
	Driftsspænding for lav	Oplad køretøjsbatteriet
Kompressoren kører ikke	Tændingen er slået fra	Tilslut tændingen
	Sikring 40 A defekt	Udskift sikringen
	Driftsspænding for lav	Oplad startbatteriet
Kompressoren frakobler ikke	Kompressorrelæ defekt	Fjern sikring 40 A
	Lufttab	Opsøg et autoriseret værksted
Luftaffjedringen sænkes ikke	Kørehastighed for høj	Overhold grænsehastigheden
	Sikringen defekt	Udskift sikringen 7,5 A
Luftaffjedringen hæves ikke	Køretøjet er læsset for tungt	Reducer læsningen
	Kørehastighed for høj	Overhold grænsehastigheden
	Sikringen defekt	Udskift sikringen 7,5 A



- ▷ Hvis systemet konstaterer en fejl, blinker kontrollampen. En fejlkode kan hentes vha. stop-knappen.

Se driftsvejledningen fra producenten vedrørende betydningen af de enkelte fejlkoder.

15.3 Elektrisk anlæg



- ▷ Ved udskiftning af opholdsrummets batteri må der kun benyttes batterier af samme type og kapacitet.



- ▷ Om udskiftning af sikringerne, se kapitel 9.

Fejl	Årsag	Afhjælpning
Belysningsanlægget fungerer ikke mere fuldstændigt	En glødepære er defekt	Udskift af glødepæren. Vær opmærksom på volt- og watt-angivelsen
Den indvendige belysning fungerer ikke mere fuldstændigt	En glødepære er defekt	Udskift af glødepæren. Vær opmærksom på volt- og watt-angivelsen
	Stikforbindelse eller ledningsføring defekt	Kontakt kundeservice
	Sikringen på el-blokken defekt	Udskift sikringen på el-blokken
En eller flere belysningskredse kan ikke tændes	En af spændingsindgangene forsynes ikke med spænding	Kontrollér forsyningen fra el-blokken/12 V-forsyningen: <ul style="list-style-type: none"> • Hvis en sikring er defekt: Skift sikring • Hvis forsyningsapparatet er slukket: Tænd forsyningsapparatet • Hvis forsyningsapparatet er defekt: Kontakt kundeservice
	Ledningsføring defekt	Kontrollér tilslutningskabler og stikforbindelser, og udskift dem evt.
	Lysstyring defekt	Kontakt kundeservice
Ingen belysningskreds kan tændes	Batteriet er afladet	Opladning af batteri
	Lysstyring defekt	Kontakt kundeservice
Lysscener kan ikke gemmes	Lysstyring defekt	Kontakt kundeservice
Det elektriske indgangstrin kan ikke køres ud hhv. ind	Sikringen på el-blokken defekt	Udskift sikringen på el-blokken

Fejl	Årsag	Afhjælpning
Når temperaturviseren vælges, blinker "-40" eller "60"	Udetemperaturføleren eller tilslutningskablet til udetemperaturføleren er defekt	Kontakt kundeservice
230 V-kontrollampen lyser ikke, selv om 230 V-netforsyningen er tilsluttet	Nettilslutningen er uden spænding	Kontrollér nettilslutningen (f.eks. campingplads)
Ingen 230 V-forsyning på trods af tilslutning	230 V-sikringsautomaten er udløst	Tænd for 230 V-sikringsautomaten
	Nettilslutningen er uden spænding	Kontrollér nettilslutningen
Startbatteriet eller opholdsrummets batteri oplades ikke ved 230 V-drift	Jumbo-fladsikring (50 A) på startbatteriet eller på opholdsrummets batteri defekt	Udskift jumbo-fladsikring (50 A) på startbatteriet eller på opholdsrummets batteri
	Lademodul i el-blokken defekt	Kontakt kundeservice
Opholdsrummets batteri oplades ikke af køretøjet	Sikring på dynamoen klemme D+ defekt	Udskift sikringen
	Delerelæ i el-blokken defekt	Kontakt kundeservice
Opholdsrummets batteri bliver overopladet ("koger")	Batterivalgkontakten er indstillet forkert	Indstil batterivalgkontakten igen
	Ladningssensor eller relæ defekt	Kontakt kundeservice
12 V-forsyning virker ikke	12 V-forsyning slukket	Tænd 12 V-forsyningen
	Batterikontakt på el-blokken slukket, eller batteriafbrydelsen aktiveret	Tænd batterikontakten, eller ophæv batteriafbrydelsen over panelet
	Opholdsrummets batteri er afladet	Oplad opholdsrummets batteri
	Jumbo-fladsikring (50 A) på opholdsrummets batteri defekt	Udskift jumbo-fladsikring (50 A) på opholdsrummets batteri
	Delerelæ i el-blokken defekt	Kontakt kundeservice
	12 V-forsyning virker ikke ved 230 V-drift	12 V-forsyning slukket
12 V-forsyning virker ikke ved 230 V-drift	Batterikontakt på el-blokken slukket, eller batteriafbrydelsen aktiveret	Tænd batterikontakten, eller ophæv batteriafbrydelsen over panelet
	Lademodul i el-blokken defekt	Kontakt kundeservice
	230 V-sikringsautomaten er udløst	Kontakt kundeservice
	Jumbo-fladsikring (50 A) på opholdsrummets batteri defekt	Udskift jumbo-fladsikring (50 A) på opholdsrummets batteri
	Jumbo-fladsikring (50 A) på opholdsrummets batteri defekt	Udskift jumbo-fladsikring (50 A) på opholdsrummets batteri

Fejl	Årsag	Afhjælpning
Startbatteriet aflades ved 12 V-drift	Delerele i el-blokken defekt	Kontakt kundeservice
	Batterikontakt på el-blokken slukket, eller batteriafbrydelsen aktiveret	Tænd batterikontakten, eller ophæv batteriafbrydelsen over panelet
Ingen spænding fra opholdsrummets batteri	Opholdsrummets batteri er afladet	Oplad opholdsrummets batteri omgående  ▷ Dybafladning beskadiger batteriet. Oplad opholdsrummets batteri helt, og aktiver derefter batteriafbrydelse/opklodsning, hvis køretøjet står stille i længere tid Batteriet aflades af forbrugere på standby, f.eks. varmtvandsvarmeovn frostbeskyttelsesventil (se kapitel 9)
Fejlnummeret vises, når der bliver tændt for panelet på displayet	Forskellige fejl i det elektriske system	Find fejlårsagen ved hjælp af fejlkodelisten i betjeningsvejledningen fra producenten
		Kontakt kundeservice
Kontrollampe 12 V lyser ikke eller ingen visning på panelet	12 V-forsyning slukket	Tænd 12 V-forsyningen
	Batterikontakt på el-blokken slukket, eller batteriafbrydelsen aktiveret	Tænd batterikontakten, eller ophæv batteriafbrydelsen over panelet
	Startbatteri eller opholdsrummets batteri ikke opladet	Oplad startbatteriet eller opholdsrummets batteri
	Delerele i el-blokken defekt	Kontakt kundeservice
	Fladsikring (2 A) på opholdsrummets batteri defekt	Udskift fladsikring (2 A) på opholdsrummets batteri

15.4 Gasanlæg



- ▶ Hvis gasanlægget er defekt (gaslugt, højt gasforbrug), er der eksplosionsfare! Luk straks hovedafspærringsventilen på gasflasken. Åbn vinduer og døre, og luft grundigt ud.
- ▶ Hvis gasanlægget er defekt: Undlad at ryge, bruge åben ild eller tænde for el-kontakter (lyskontakter osv.). Kontrollér med lækagesøg spray, at gasførende dele og ledninger er tætte. Brug ikke åben ild.
- ▶ Lad et autoriseret værksted udbedre fejlen ved gasanlægget.

Fejl	Årsag	Afhjælpning
Ingen gas	Gasflasken er tom	Udskift gasflasken
	Gasafspærringsventil lukket	Åbn gasafspærringsventilen
	Hovedafspærringsventilen på gasflasken lukket	Åbn hovedafspærringsventilen på gasflasken
	Udetemperaturen er for lav (-42 °C ved propangas, 0 °C ved butangas)	Afvent en højere udetemperatur
	Det indbyggede apparat er defekt	Kontakt kundeservice

15.5 Varmeovn/vandvarmer

Ved en defekt skal et nærliggende kundeserviceværksted for apparatet kontaktes. Adresselisten er vedlagt ledsagepapirerne til apparaterne. Kun autoriseret fagpersonale må reparere apparatet.

15.5.1 Varmeovn/vandvarmer Alde



▷ Hvis der forekommer en fejl i systemet, vises årsagen på displayet.

Fejl	Årsag	Afhjælpning
Varmeovnen tænder ikke under gasdrift	Gasmangel	Åbn hovedafspærringsventilen og gasafspærringsventilen
		Tilslut en fuld gasflaske
Varmeovnen tænder ikke	Batterispænding for lav	Oplad batteriet. Når batterispændingen stiger over 11 V, starter varmeovnen automatisk
Varmeovnen tænder ikke ved 230 V-eldrift	Ingen 230 V-forsyning	Tænd for 230 V-sikringsautomaten
		Tilslut 230 V-forsyningen
Varmeovn slukkes	Overophedning	Lad varmeovnen køle af. Afbryd 12 V-strømforsyningen til varmeovnen, og tilslut den igen for at tilbagestille visningen
Varmeovnen kører, men der er ingen varme på konvektorerne	Cirkulationspumpen fungerer ikke	Tænd rumtermostaten
		Kontakt kundeservice
Varmeovnen og cirkulationspumpen kører, men der er ingen varme på konvektorerne	Luft i varmesystemet	Udluft varmtvandsvarmeovnen

15.6 Klimaanlæg

15.6.1 Truma

Fejl	Årsag	Afhjælpning
Klimaanlægget går ikke i gang	Ingen 230 V-forsyning	Tilslut køretøjet til den stedlige strømforsyning
	230 V-sikringsautomaten er udløst	Tænd for 230 V-sikringsautomaten
Fjernbetjening fungerer ikke	Fjernbetjeningens batterier er flade	Udskift fjernbetjeningens batterier
Klimaanlæg reagerer ikke på fjernbetjeningens signaler	Forhindring mellem fjernbetjening og IR-modtager	Fjern forhindringen
Klimaanlægget køler ikke	Temperatur forkert indstillet	Indstil temperaturen
	Termostat defekt	Kontakt kundeservice
	Optøning i gang (udetemperatur mellem 4 °C og 7 °C)	Vent til optøningen er afsluttet
Klimaanlægget varmer ikke	Udetemperatur under 4 °C	Varmedrift ikke mulig
	Temperatur forkert indstillet	Indstil temperaturen
	Termostat defekt	Kontakt kundeservice
	Filtret er tilsmudset	Filter udskiftes
	Luftveje ude er tilsnævset/blokeret	Luftveje renses/frigøres
	Optøning i gang (udetemperatur mellem 4 °C og 7 °C)	Vent til optøningen er afsluttet
Der trænger vand ind i køretøjet	Udløbshullerne til kondensvand tilstoppede	Rengør klimaanlægget
	Tætning defekt	Kontakt kundeservice
	Skråstilling	Der må ikke køres på hældninger eller skråninger på mere end 8 %
Ingen luftcirkulation mere	Luftfilter tilstoppet	Luftfilter rengøres
	Ventilatorhjul defekt	Kontakt kundeservice

15.6.2 Telair

Fejl	Årsag	Afhjælpning
Klimaanlægget går ikke i gang	Ingen 230 V-forsyning	Tilslut 230 V-forsyningen
	230 V-sikringsautomaten er udløst	Tænd for 230 V-sikringsautomaten
	Fjernbetjeningens batterier er flade	Udskift batterierne (2 x AAA)
Klimaanlægget køler ikke	Rumtemperaturen er lavere end den indstillede temperatur	Indstil temperaturen igen
Klimaanlægget varmer ikke	Rumtemperaturen er højere end den indstillede temperatur	Indstil temperaturen igen
Ingen tilstrækkelig ventilationseffekt	Ventilationsklapperne er lukkede	Åbn mindst én ventilationsklap
	Filtret er tilsmudset	Rengør filteret
Der trænger vand ind i køretøjet	Udløbshullerne til kondensvand tilstoppede	Rengør klimaanlægget

15.7 Komfur

15.7.1 Gasapparat/gasbageovn

Fejl	Årsag	Afhjælpning
Tændsikringerne går ikke i gang (flammen brænder ikke, når regulatorhåndtagene slippes)	For kort opvarmningstid	Hold regulatorhåndtagene trykket ind i ca. 15 til 20 sekunder efter antændingen
	Tændsikringen er defekt	Kontakt kundeservice
Flammen slukker i lav stilling	Tændsikringsføleren står ikke rigtigt	Indstil tændsikringsføleren rigtigt (uden at bøje den). Følerspidsen skal rage ca. 5 mm ud over brænderen. Følerhalsen må ikke være mere end 3 mm væk fra brænderkransen; kontakt evt. kundeservice

15.7.2 Emhætte

Fejl	Årsag	Afhjælpning
Emhætten virker ikke	230 V-sikringsautomat slukket	Tænd for 230 V-sikringsautomaten
	Sikring (15 A) på el-bloken defekt	Udskift sikringen (15 A)
	Emhætten er defekt	Kontakt kundeservice

15.7.3 Mikrobølgeovn



- Kun fagpersonale må reparere mikrobølgeovnen. Hvis der udføres usagkyndige reparationer, kan der opstå alvorlige farer for brugeren.

Fejl	Årsag	Afhjælpning
Mikrobølgeovnen tænder ikke	Sikringen defekt	Udskift sikringen
	Lågen til mikrobølgeovnen er ikke lukket rigtigt	Fjern fremmedlegemer, der evt. sidder i klemme i lågen til mikrobølgeovnen, og luk lågen rigtigt

15.8 Køleskab

15.8.1 Generelt

Ved en defekt skal et nærliggende kundeserviceværksted for apparatet kontaktes. Adresselisten er vedlagt ledsagepapirerne til apparaterne. Kun autoriseret fagpersonale må reparere apparatet.



- ▷ Yderligere informationer findes i den separate betjeningsvejledning fra producenten.

Fejl	Årsag	Afhjælpning
Køleskabet køler ikke tilstrækkelig	Aggregatets ventilation er ikke tilstrækkelig	Kontroller, om ventilationsgitteret er dækket af, og fjern det eventuelt
		Fjern ventilationsgitteret og rengør rummet bagved (fjern f.eks. blade)
	Termostat indstillet for lavt	Indstil termostaten højere
	Køleelementet er stærkt tiliset	Kontrollér, om køleskabsdøren er lukket rigtigt
	Der er lagt for mange varme madvarer ind inden for et kort tidsrum	Lad varme madvarer køle af, før de lægges ind
	Apparatet har endnu ikke været i drift længe	Kontrollér efter 4 til 5 timer igen, om køleskabet er kølet ned
	Omgivelsestemperatur for høj	Ventilationsgitteret tages af
Køleskabet køler ikke i gasdrift	Gasmangel	Tilslut en fuld gasflaske
		Åbn hovedafspærringsventilen og gasafspærringsventilen
	Luft i gasledningen	Sluk apparatet, og start det igen (gentag det i givet fald 3 til 4 gange)

Fejl	Årsag	Afhjælpning
Køleskabet køler ikke i 12 V-drift	Sikringen defekt	Udskift sikringen
	Batteriet er afladet	Kontrollér og oplad batteriet
	Tændingen er slået fra	Tilslut tændingen
	Varmeelementet er defekt	Kontakt kundeservice
Køleskabet køler ikke i 230 V-drift	Sikringen defekt	Udskift sikringen
	Ingen 230 V-forsyning	Tilslut 230 V-forsyningen
	Varmeelementet er defekt	Kontakt kundeservice
Køleskabet slår på trods af nettilslutning over på gæstetilstand	For lav netspænding	Kontrollér netspændingen (køleskabet slår ved den rigtige netspænding automatisk tilbage til 230 V-drift)

15.8.2 Dometic MES/AES

Ud over de fejl, som er nævnt i afsnit 15.8.1, kan køleskabet Dometic vise fejl med lyssymboler.



- ▷ Ved en fejl blinker lystasten fejl. Derudover blinker enten en af lystasterne driftsart eller køletrin-display. Der høres yderligere et akustisk signal.

Fejl	Årsag	Afhjælpning
LED'en "⚡" blinker	Ingen 230 V-forsyning	Tilslut 230 V-forsyningen
	230 V-sikringsautomaten er udløst	Tænd for 230 V-sikringsautomaten
	For lav driftsspænding 230 V	Lad et autoriseret værksted kontrollere 230 V-forsyningen
LED'en "⚡" blinker	Sikringen på el-blokken defekt	Udskift sikringen på el-blokken
	Delerelæ i el-blokken defekt	Kontakt kundeservice
	For lav driftsspænding 12 V	Lad et autoriseret værksted kontrollere 12 V-forsyningen
	Intet signal D+	Kontakt kundeservice
LED'en "🔥" blinker ¹⁾	Gasmangel	Åbn hovedafspærringsventilen og gasafspærringsventilen
		Tilslut en fuld gasflaske
	Spindelvæv eller forbrændingsrester i brændkammeret	Tag ventilationsgitteret uden på køretøjet af, og rengør brændkammeret

Fejl	Årsag	Afhjælpning
LED'erne til visning af køletrin blinker	Temperaturføleren er defekt	Kontakt kundeservice
LED-symbolet "❄️" og LED-symbolerne til visning af køletrin blinker	230 V-varmeelementet er defekt	Kontakt kundeservice
LED-symbolet "🔥" og LED-symbolerne til visning af køletrin blinker	12 V-varmeelementet er defekt	Kontakt kundeservice
LED-symbolet "💧" og LED-symbolerne til visning af køletrin blinker	Brænder eller aggregat defekt	Kontakt kundeservice

¹⁾ Efter løsningen af fejlen skal du trykke på lysterasten "Fejl"/"Reset".

15.9 Vandforsyning

Fejl	Årsag	Afhjælpning
Lækagevand i køretøjet	Der er et utæt sted	Find ud af, hvor det utætte sted er, tilslut vandrørerne igen
Intet vand	Vandtank tom	Fyld drikkevand på
	Aftapningshane ikke lukket	Luk aftapningshanen
	12 V-forsyning slukket	Tænd 12 V-forsyningen
	Sikring til vandpumpen defekt	Udskift sikringen på el-blokken
	Vandpumpe defekt	Udskift vandpumpen (lad den udskifte)
	Vandrør knækket	Læg vandrøret lige, hhv. udskift det
	El-blok defekt	Kontakt kundeservice
	Vandpumpe slukket på panelet	Tænd vandpumpen
Toilettet har ikke skyllevand	Vandtank tom	Fyld drikkevand på
	Sikringen til toilettet er defekt	Udskift sikringen
Visning for spildevand og vand viser forkert værdi	Målesonden i spildevandstanken eller vandtanken snavset	Rengør spildevandstanken/vandtanken
	Målesonde defekt	Udskift målesonden
Spildevandstanken kan ikke tømmes	Aftapningshanen stoppet til	Åbn rensedækslet på spildevandstanken, og tøm spildevandet ud. Skyl spildevandstanken grundigt
Afløbet på enhåndsblandingsbatteriet tilstoppet	Perlator tilkalket	Afkalk eller udskift perlatoren

Fejl	Årsag	Afhjælpning
Dyserne på bruserhovedet tilstoppede	Dyserne tilkalkede	Afkalk bruserhovedet eller grind dysenopperne rene
Vandet løber langsomt eller slet ikke ud af brusekarret	Køretøjet står ikke vandret	Stil køretøjet vandret
Vandet er uklart	Der er fyldt snavset vand på	Rengør vandtanken mekanisk og kemisk, derefter desinficeres og skylles rigeligt med drikkevand
	Rester i vandtanken eller i vandanlægget	Rengør vandanlægget mekanisk og kemisk, derefter desinficeres og skylles rigeligt med drikkevand
Vandet smager eller lugter anderledes	Der er fyldt snavset vand på	Rengør vandanlægget mekanisk og kemisk, derefter desinficeres og skylles rigeligt med drikkevand
	Der er ved en fejltagelse fyldt brændstof i vandtanken	Rengør vandanlægget mekanisk og kemisk, derefter desinficeres og skylles rigeligt med drikkevand. Hvis det ikke hjælper: Opsøg et autoriseret værksted
	Mikrobiologiske aflejringer i vandanlægget	Rengør vandanlægget mekanisk og kemisk, derefter desinficeres og skylles rigeligt med drikkevand
Aflejringer i vandtanken og/eller i vandførende dele	Vandet har stået for længe i vandtanken og de vandførende dele	Rengør vandanlægget mekanisk og kemisk, derefter desinficeres og skylles rigeligt med drikkevand

15.10 Karosseri

Fejl	Årsag	Afhjælpning
Klaphængslerne/dørhængslerne er stramme	Klaphængslerne/dørhængslerne er ikke smurt/smurt for lidt	Smør klaphængslerne/dørhængslerne med syre- og harpiksfrit fedtstof
Hængsler/led i brusekabinen/toiletrummet er stramme/knirker	Hængslerne/leddene er ikke smurt/smurt for lidt	Smør hængslerne/leddene med opløsningsmiddelfri og syrefri olie  ▷ I spraydåser er der ofte indeholdt opløsningsmidler
Magasinskabets hængsler er stramme/knirker	Magasinskabets hængsler er ikke smurt/smurt for lidt	Smør magasinskabets hængsler med syre- og harpiksfri syntetisk olie
Løfte-taglugen går stramt	Gevindspindlen ikke smurt	Smør gevindspindlen med fedt
	Gevindspindel defekt	Lad en ny gevindspindel isætte



- ▷ De autoriserede forhandlere samt serviceafdelingerne står til rådighed ved behov for reservedele.

16.1 Ekstraudstyrets vægt



- ▶ Tilbehør og dele til påmontering, ombygning eller indbygning, som ikke er godkendt af os, kan føre til skader på vognen og til reduktion af trafikikkerheden. Selv hvis der foreligger en erklæring fra sagkyndig, en standardtypegodkendelse eller en typegodkendelse, er der ikke sikkerhed for produktets korrekte beskaffenhed.
- ▶ Hver ændring af tilstanden, som køretøjet har fra fabrikens side, kan reducere køreegenskaberne og trafikikkerheden.
- ▶ Der ydes ingen garanti, hvis produkter, som ikke er godkendt af os, er årsag til skader. Dette gælder også for ikke-tilladte ændringer på køretøjet.

I tabellen er der en opstilling over vægte for ekstraudstyr, som kan leveres af producenten. Hvis disse genstande medbringes i eller på køretøjet og ikke hører med til standardudstyret, skal der tages hensyn til det ved beregningen af nyttelasten.

Alle vægtangivelser er ca.-angivelser.

Overhold den teknisk tilladte totalvægt.

Tabellen er et uddrag fra listen over det mulige ekstraudstyr og den pågældende mervægt.

Artikelbetegnelse	Mervægt (kg)
Alkovevindue til venstre	5
Anhænger kobling	50
Udendørs bruser	3
Automatgear	17
Tagluge Omnivent	3
Pyntepuder (4 stk.)	2
Dieseltank 120 l	28
Ekstern gastilslutning	1
Cykelholder til 2 cykler	9
Cykelholder til 2 cykler, sænkbar	18
Cykelholder til 3 cykler	11
Cykelholder til 3 cykler, sænkbar	19
Foldegardin, førerhus, plissegardiner med kassette	7
Gulvopvarmning	8
Gasadvarselsanlæg	1
Holder fladskærm (ekstra)	4
Klimaanlæg (Truma)	33
Klimaanlæg (Telair)	26
Klimaanlæg forberedelse	20
Benzintank 120 l	28

Artikelbetegnelse	Mervægt (kg)
Luftaffjedring Air Premium II	79
Luftaffjedring Air Premium X4	113
Markise 600 cm	56
Minisafe	5
Multimediasystem	3
Satellitanlæg + fladskærm	13 til 17
Solcelleanlæg 1 x 100 W	12
Vandtank, ekstra 130 l	14
Vinterisoleringsmåtte, udvendig	7

Motortyper

Vægten i køreklar tilstand tager udgangspunkt i basiskøretøjet. Hvis der er indbygget en stærkere motor, øges vægten i køreklar tilstand.

Motortype	Mervægt (kg)
2,3 Mjet Maxi	40

Udstyringspakker

Udstyringspakker afhænger af modellen. For at kunne beregne den yderligere vægt, skal ekstraudstyrets vægt per pakke lægges til.

17.1 Oversigt grundplaner

Forklaringer

- (1) 230 V-sikring
- (2) El-blok med 12 V-sikringer
- (3) Opholdsrummets batteri med hovedsikring
- (4) Vandpumpe monteret i nærheden af tanken
- (5) Aftapningshane, spildevandstank
- (8) Aftapningshane vand – gul
- (9) Vandtank
- (11) Varmtvandsvarmeovn Alde
- (12) Udligningsbeholder til varmtvandsvarmeovn Alde
- (13) Ekstra varmeveksler Alde
- * Adgang via serviceklap

Oplysninger uden ansvar

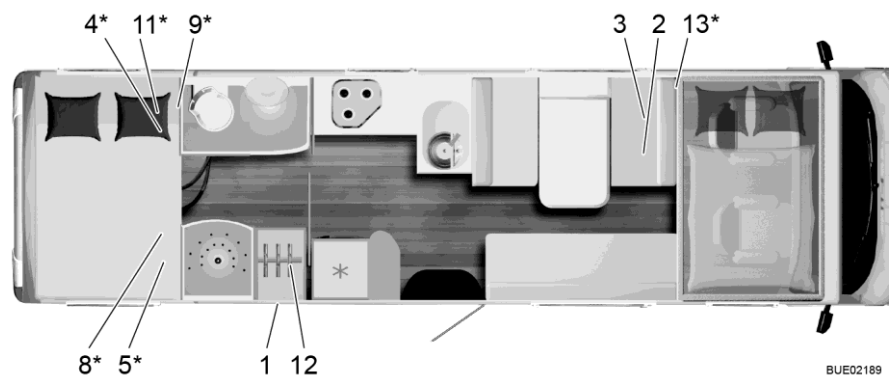

Billede 204 Grundplan A 747-2 G

17.2 Længdemåltabel/sovepladser

Type	Karosseribredde udvendig	To-tallængde uden stige	Akselafstand	Totalhøjde uden antenne	Sovepladser
A 747-2 G	2300	8860	4656/800	3250	7

Kapiteloversigt

I dette kapitel finder De nyttige tips til rejsen.

Ved slutningen af kapitlet finder De en checkliste, hvor De kan finde det vigtigste udstyr til rejsen.

18.1 Trafikbestemmelser i udlandet



- ▷ Føreren af køretøjet er forpligtet til at informere sig om trafikbestemmelserne i de berejste lande før afrejsen. Oplysninger fås hos automobilklubber eller landenes repræsentationer.
- ▷ I enkelte europæiske lande skal der bæres advarselsveste, når køretøjet forlades ved uheld og ulykker uden for byer.
- ▷ I mange lande gælder bestemte og delvis forskellige regler og forskrifter (f.eks. forskellige advarselsskilte til cykelholdere, medtagelsespligt for alkohol-testrør, reservelamper, advarselsvest, tilladt størrelse af reservebenzindunken). Føreren er forpligtet til at informere sig om disse regler før kørslen.
- ▷ De aktuelle informationer kan som regel fås på den nationale mobilklubs hjemmeside.

Informationerne om trafikbestemmelserne er især vigtige, da den pågældende nationale lovgivning gælder i tilfælde af skader. Overhold af hensyn til egen sikkerhed altid følgende punkter ved rejser i udlandet:

- Tag altid et sikringsbevis med.
- Lad under alle omstændigheder politiet skrive en rapport om ulykker.
- Underskriv ikke dokumenter, som du ikke har læst og forstået fuldstændigt forinden.

18.2 Hjælp på Europas veje



- ▷ Indhent oplysninger om nationale telefonnumre til nødsituationer og politi inden rejsen påbegyndes. I mange lande gælder det centrale nødnummer 112 (uden forvalg).
- ▷ Udfærdig gerne en liste med vigtige telefonnumre i de lande, du rejser til, og medbring den i køretøjet.

Automobilklubber i hjemlandet eller i rejselandet hjælper gerne.

18.3 Gasforsyning i europæiske stater



- ▷ I Europa er der forskellige retursystemer til gasflasker. Det er ikke altid muligt at fylde eller bytte sine egne gasflasker i udlandet. Sørg for at indhente informationer om retursystemerne i det land, du skal besøge, før du kører, f.eks. i en forening for bilejere eller i fagpressen.

Generelle tips

Overhold altid følgende anvisninger:

- Tag kun på ferie med fuldstændigt fyldte gasflasker.
- Udnyt gasflaskernes maks. mulige kapacitet.
- Medbring adaptersæt (kan fås hos campingforhandlere) til påfyldning af gasflasker i udlandet og til tilslutning af gastrykregulatorer til udenlandske gasflasker.
- Vær om vinteren opmærksom på påfyldning med propangasandel (butan er ikke længere i gasform under 0 °C).
- Anvend blå flasker fra firmaet Campingaz (sælges i hele verden). Anvend kun gasflasker med sikkerhedsventil.
- Hvis der anvendes andre flasker i udlandet, skal De kontrollere, om gasflaskerne passer i gaskassen. Udenlandske gasflasker har ikke altid den samme størrelse som ens egne gasflasker.
- En oversigt over gasforhandlere i Europa kan ses på internetsiden www.mylpg.eu.

18.4 Bestemmelser om vejafgift i europæiske stater

I mange europæiske stater opkræves der vejafgift. Bestemmelserne om vejafgift og måden, som den opkræves på, varierer meget. Men uvidenhed beskytter ikke mod bøder, og bøderne kan være ret store.

Som ved trafikbestemmelserne er føreren af køretøjet forpligtet til at indhente informationer om forholdene vedr. vejafgift, før rejsen påbegyndes. Eksempelvis er vignetten ikke længere tilstrækkelig i Østrig ved motorkøretøjer med en totalvægt over 3,5 t. Der skal købes og oplades en såkaldt "Go-Box".

Informationer kan fås ved alle automobilklubber eller i internettet.



- ▷ Forruder med solfilter kan forhindre automatiske debiteringssystemer (f.eks. Go-Box) i at fungere fejlfrit. Det skal der tages hensyn til ved købet af apparaterne (f.eks. Split-Go-Box).

18.5 Tips til sikker overnatning undervejs

Betænksomhed er den bedste beskyttelsesforanstaltning for en sikker nat i autocamperen.

Risikoen for tyveri reduceres til et minimum, hvis følgende grundregler overholdes:

- Overnat ikke på rastepladser og parkeringspladser langs motorveje, som ligger på de typiske ferieruter, i højsæsonen.
- Flere køretøjer på en plads giver ikke nødvendigvis mere sikkerhed mod tyveri. Lad egen fornemmelse afgøre, om stedet er sikkert.
- Kør også til en campingplads for én overnatning.
- Sørg for en flugtmulighed ved fri placering. Vejen til førersædet skal være fri. Tændingsnøglen skal ligge parat.
- Tag kun værdigenstande med, der er ubetinget nødvendige undervejs. Opbevar værdigenstande i et lille pengeskab, hvis det er muligt, og læg dem ikke lige i nærheden af vinduer og døre.
- Lås altid køretøjet.

18.6 Tips for vintercampister

De følgende tips hjælper til at gøre vintercamping til en god erindring.

- Reservér plads rettidigt. Gode vintercampingpladser er ofte optagede allerede tidligt.
- Start ikke uden vinterdæk.
- Medbring snekæder.
- Vælg pladsen med omhu. Vær opmærksom på undergrunden. Evt. kan sne og is tø.
- Når køretøjet er opstillet, skal håndbremsen slækkes for at undgå, at den fryser fast.
- Snevolde må aldrig dække de indbyggede mekaniske ventilationsanordninger.
- Hold de indbyggede mekaniske ventilationsanordninger fri for sne og is.
- Sørg for god luftcirkulation. En god luftcirkulation hindrer fugtighed, og opholdsrummet er nemmere at opvarme.
- Tildæk førerhusets vindue, der kun har et enkelt glas, med isoleringsmåtter for at undgå kuldebroer.
- Se henvisningerne i afsnittet "Gasforsyning i europæiske stater".
- Anvend et toflaskesystem med omkoblingsautomatik til gasanlægget, så forrådet ikke opbruges i løbet af natten.
- Anvend kun gasanlæg med propangas.
- Anvend ikke rummet bagved varmeovnen som magasin.
- I køretøjet må der aldrig anvendes katalytvarmeovne og infrarøde gasstrålevarmere, da de bruger ilten i opholdsrummet til forbrændingen.
- Før 230 V-forsyningsledningen, så ledningen ikke kan fryse fast eller blive beskadiget (f.eks. ved snerydning).
- Hvis det sner kraftigt, skal sneen regelmæssigt fjernes fra køretøjets tag. Få centimeter pulversne isolerer, men våd sne bliver hurtigt til en meget tung last.
- Før tilbagerejsen skal taget ryddes fuldstændigt for sne for ikke at udsætte køretøjer, der kører bagved, for en "snefane".

18.7 Rejsechecklister

De følgende checklister hjælper til, at de vigtigste ting ikke glemmes hjemme, også selv om det ikke er alt, der står i disse checklister, der behøves.



- ▷ Rejsepapirerne (f.eks. papirer og informationer) samt køretøjets tekniske tilstand skal ikke først kontrolleres kort før rejsen. Rettidig planlægning og rettidigt gennemsyn af papirerne gør det muligt at holde ferie helt fra begyndelsen.

Køkkenområde

✓	Genstand	✓	Genstand	✓	Genstand
	Gulvklud		Opvaskemiddel		Salatsæt
	Bestik		Viskestykker		Skærebræt
	Paletkniv		Glas		Opvaskebørste
	Dåseåbner		Grillsæt		Karklude
	Isterningsbakke		Proptrækker		Tændstikker
	Lighter		Køkkenrulle		Termokande
	Flaskeåbner		Affaldsposer		Gryder
	Plastikbeholdere		Pander		
	Bestik		Grydeskeer		

Bad/sanitær

	Håndklæder		Rengøringsmidler		Toiletpapir
	Hygiejneartikler		WC-børste		Tandkrus

Opholdsområde

	Skraldespand		Spillekort		Rygsæk
	Bilatlas		Fejekost		Sovepose
	Badehåndklæder		Fejebakke		Kuglepenne, blyanter etc.
	Badesko		Lys		Sko
	Batterier		Bøjler		Skocreme
	Sengetøj		Klædebørste		Sportudstyr
	Snavsetøjspose		Hovedpuder		Støvsuger
	Bøger		Landkort		Lommelygte
	Camping-fører/holdeplads-fortegnelse		Medikamenter		Lommekniv
	Kikkert		Mobiltelefon		Dug
	Ildslukker		Sytøj		Drikkeflaske
	Gasflasker		Regntøj		Klemmer
	Insektlampe		Rejseapotek		Tørresnor
	Insektbeskyttelsesmiddel		Rejsefører		

Køretøj/værktøj

✓	Genstand	✓	Genstand	✓	Genstand
	Spildevandstank		Gasslange		Snekæder (vinter)
	Adapterstikdåse		Stofbånd		Skruetrækker
	CEE-adapter		Kande til drikkevand		Strømindikator
	Tråd		Kabeltromle		Underlagskiler
	Reservehjul		Klæbemiddel		Forbindskasse
	Ekstra lygter		Universaltang		Donkraft
	Ekstra sikringer		Kompressor		Advarselstrekant
	Hammer		Kroge		Advarselstavle
	Gaffelnøgler		Slangeadapter		Advarselsvest(e)
	Gaspåfyldningsadapter		Slangespændebånd		Advarselsblink

Udeområde

	Bardun		Campingbord		Lås
	Blæsebælg		Edderkop		Snor
	Campingstole		Grill		Teltpløkker/spændebånd

Dokumenter

	Adresseliste		Køretøjets registreringspapirer		Pas
	Anmeldelsesbekræftelse(r)		Kørekort		Garantibevis
	Allergipas		Vaccinationsbevis		Forsikringsbevis
	Betjeningsvejledninger		Kreditkort		Mærkat/vejskatkort
	Indlægssedler til medicin		Identitetskort		Visum

Pos.	Komponent	Arbejde	Interval
1	Ekstra støtteben	Smøring	Årligt
2	Dæk og fælge	Luftrykkontrol (se afsnit 14.7). Visuel kontrol for beskadigelse	Årligt
3	Lys udvendigt	Funktionskontrol	Årligt
4	Led, hængsler	Smøring	Årligt
5	Køleskab, varmeovn, vandvarmer, kogeapparat, belysning, låse på klapper og døre, toilet, sikkerheds-seler	Funktionskontrol	Årligt
6	Vinduer, tagluger	Funktionskontrol, tæthedskontrol	Årligt
7	Hynder, gardiner, rullegardiner	Visuel kontrol	Årligt
8	Tætningslister, -kanter, gummi	Kontrol for beskadigelse	Årligt
9	Vandforsyning	Tæthedskontrol	Årligt
10	Varmluftanlæg	Funktionskontrol, evt. rengøring af ventilatorhjul	Årligt
11	Fastgørelse af udvendige skærme	Visuel kontrol	Årligt
12	Elsystem	Funktionskontrol	Årligt
13	Gas anlæg	Officiel gaskontrol	Hvert 2. år
14	Forbindelser mellem chassis og karosseri	Kontrol	Hvert 2. år

Udlevering _____ Pos. 1-12	
Bürstner-forhandlerens stempel	
Dato	Underskrift

1. år _____ Pos. 1-12	
Bürstner-forhandlerens stempel	
Dato	Underskrift

2. år _____ Pos. 1-14	
Bürstner-forhandlerens stempel	
Dato	Underskrift

3. år _____ Pos. 1-12	
Bürstner-forhandlerens stempel	
Dato	Underskrift

4. år _____ Pos. 1-14	
Bürstner-forhandlerens stempel	
Dato	Underskrift

5. år _____ Pos. 1-12	
Bürstner-forhandlerens stempel	
Dato	Underskrift

6. år _____ Pos. 1-14	
Bürstner-forhandlerens stempel	
Dato	Underskrift

7. år _____ Pos. 1-12	
Bürstner-forhandlerens stempel	
Dato	Underskrift

8. år _____ Pos. 1-14	
Bürstner-forhandlerens stempel	
Dato	Underskrift

12 V-forsyning	
Fejlsøgning.....	215
Tændes.....	124
12 V-hovedafbryder.....	124
12 V-instrumentnet.....	115
12 V-sikringer.....	131
På opholdsrummets batteri.....	132
På relæboksen AD01.....	132
På startbatteriet.....	131
Til opvarmning spildevandsforbindelse.....	134
Til Thetford-toilet.....	134
230 V-forsyning, se 230 V-tilslutning.....	129
230 V-instrumentnet.....	129
230 V-kontrollampe.....	124
230 V-sikring.....	134
Monteringssted.....	227
230 V-sikringskab.....	134
230 V-tilslutning.....	61, 129
Fejlsøgning.....	215
Udvendig klap.....	73
3-vejs-ventil.....	146

A

Adgangsstige, alkoveseng.....	99
Aftapningshane, spildevandstank.....	174
Monteringssted.....	227
Aftapningshaner, monteringssted.....	149, 227
AL-KO-bagakslen.....	202
Alkoveseng.....	99
Adgangsstige.....	99
Klapmekanisme.....	100
Sikkerhedsnet.....	99
Vippes ned.....	100
Vippes op.....	100
Anhængerkobling.....	35
Med aftagelig kuglehals.....	35
Antenneindstilling.....	64
Automatisk.....	63
Automatisk energivalg-system (AES).....	162

B

Bæreevner.....	24
Bagagebærer.....	34
Bagakselbelastning.....	35
Baggarage.....	29
Bagopbevaringsrum.....	29
Bakkamera.....	44
Batteri, se startbatteri eller opholdsrummets batteri.....	116
Batteriafbrydelse.....	121
Batterialarm.....	126
Batteriets kapacitet.....	114
Batteriovervågning.....	122

Batterispænding, visning.....	125
Batterivalgkontakt.....	121
Bestemmelser om vejafgift i europæiske stater.....	230
Betegnelse på dækket.....	207
Bord, rengøring.....	184
Børnefastholdesystemer.....	52
Børnerejsesenge.....	99
Børnesenge.....	99
Bortskaffelse	
Fækalier.....	8
Husholdningsaffald.....	8
Spildevand.....	8
Brændstofpåfyldningsstuds.....	57
Brand	
Bekæmpelse.....	15
Handlemåde ved.....	15
Brandfarer, undgåelse.....	15
Brandsikring.....	15
Bremseanlæg, fejlsøgning.....	213
Bremser.....	45
Kontrol.....	45, 213
Brusebad.....	176
Bruseskillevæg, sikring.....	38
Butangas.....	20, 104

C

Campinggasflasker, anvendelse.....	20, 105
Centrallås.....	67
Fjernbetjening.....	67
Checkliste	
Før der køres.....	40
Til en midlertidig opklodsning.....	190
Til en opklodsning til vinteren.....	191
Til ibrugtagning efter opklodsning.....	192
Til rejsen.....	232
Trafiksikkerhed.....	40
Cirkulationspumpe, indstilling af omdrejningstal.....	146
Cykelholder	
Cykler, læsning.....	31, 32
Ikke sænkbar.....	31
Kørsel med læsset cykelholder.....	30
Læsning.....	30
Sænkbar.....	31

D

Dæk	
Bæreevne.....	208
Dæktryk.....	211
For stor slitage.....	17, 40, 205, 211
Generelle henvisninger.....	205
Mærkning.....	207

Omgang med	207
Valg af dæk.....	206
Dæksel, drikkevands-påfyldningsstuds.....	73
Dimensioner, se længdemåltabel.....	227
Displays	
Batterispænding.....	125
Niveau spildevandstank	126
Påfyldningsniveau vandtank.....	126
Temperatur.....	127
Døre	
Fejlsøgning	224
Indgangsdør	68
Lås	68
Låsning.....	67
Oplåsning.....	67
Vedligeholdelsesarbejder.....	194
Dørlås.....	68
Driftsarter, klimaanlæg (Telair)	155
Driftsarter, klimaanlæg (Truma)	151
Driftsarter, køleskab (Dometic).....	162
Driftsarter, vandvarmer (Alde)	145
Driftsarter, varmtvandsvarmeovn	145
Drikkevands-påfyldningsstuds.....	169
Åbning.....	169
Lukning.....	169
Dybafladning.....	114

E

Efterfyld AdBlue	57
Eftersyn.....	193
Eftersynsarbejder.....	193
Egenvægt	24
Ekstern gastilslutning.....	106
Ekstra sæde	98
Ekstra vandtank	168
Ekstraudstyr.....	25
Beskrivelse	7
Mærkning.....	7
Sikkerhedshenvisninger.....	16
Vægt.....	225
Ekstraudstyrets vægt	225
El-blok (EBL 223)	119
Monteringssted.....	121
Opgaver.....	120
Strømdiagram.....	136
El-blok, monteringssted.....	227
Elektrisk anlæg	
230 V-tilslutning, fejlsøgning.....	215
Belysning, fejlsøgning.....	214
Fejlsøgning	214
Forklaring af begreber	113
Indgangstrin, fejlsøgning.....	214
Sikkerhedshenvisninger.....	21

Emhætte.....	160
Aktivkulfilter, udskiftning	194
Fejlsøgning.....	219
Filter, rengøring.....	187
Pleje.....	187

F

Fælgstørrelse	208
Fælgtype.....	205
Faktisk masse	24
Fare for frost.....	21, 167
Fare for kvælning.....	16, 82
Fast seng.....	100
Hoveddel, løftes	100
Hoveddel, sænkes	101
Fejlsøgning	
12 V-forsyning	215
230 V-tilslutning.....	215
Batteri.....	215
Bremseanlæg	213
Elektrisk anlæg	214
Emhætte	219
Gasanlæg.....	216
Gasapparat.....	219
Indgangstrin	214
Indvendig dør.....	224
Karosseri.....	224
Klimaanlæg (Telair)	219
Klimaanlæg (Truma).....	218
Køleskab	220
Luftaffjedring.....	213
Lys.....	214
Mikrobølgeovn	220
Opholdsrummets batteri.....	215
Skabslåger	224
Startbatteri	215
Toilet.....	222
Vandforsyning.....	222
Varmeovn	217
Fejlstrømsrelæ.....	129
Kontrol.....	135
Fjernbetjening, centrallås.....	67
Fjernbetjening, luftaffjedring.....	46, 48
Fjernlys.....	197
Fjernsyn	38
Fladskærm	81
Opbevaring.....	81
Placering.....	81
Foldegardin	56
Foldegardin, førerrude	
Åbning	88
Lukning.....	88
Foldegardin, forrude	
Åbning	88
Lukning.....	87

Foldegardin, Heki-tagluge		Gastilslutning, ekstern.....	106
Åbning	90	Gastrykregulator, forskruninger	105
Lukning	90	Glødepærer, udskiftning	
Foldegardin, løfte-tagluge		Glødepære-typer, udvendigt	199
Åbning	91	Halogenloftslampe	200
Lukning	91	Indbygget halogenlampe	200
Foldegardin, passagerrude		Indvendig belysning.....	199
Åbning	88	Klædeskabslampe	201
Lukning	88	Lys bag	198
Foldegardin, Remis	56	Påbygget lampe.....	201
Foldegardin, rengøring.....	184	Sidelys.....	198
Foldegardin, tagluge Skyroof		Udvendigt lys.....	197
Åbning	95	Grundplaner	227
Lukning	95	Grundudstyr.....	25
Foldegardin, vindue		Gulvmagasin.....	75
Åbning	86	Åbning.....	75
Lukning	86	Lukning.....	75
Foldegardin, vindue indgangsdør		Gulvopvarmning, elektrisk	
Åbning	69	Frakobling.....	151
Lukning	69	Overbelastningssikring	151
Før der køres	23	Tændes	151
Førersæde.....	54	Gulvtæpper, rengøring	184
G			
Garageklap	71		
Gardin, tagluge med ventilator			
Åbning	92		
Lukning	92		
Gardiner, rengøring.....	184		
Gasafspærringsventiler	105		
Symboler	105, 141		
Gas anlæg			
Defekt	19, 103, 216		
Fejlsøgning.....	216		
Generelle henvisninger.....	19		
Ingen gas	217		
Omkoblingsautomatik.....	107		
Sikkerhedshenvisninger	19		
Gasapparat			
Fejlsøgning.....	219		
Frakobling	157		
Rengøring.....	184		
Tændes	157		
Gasbageovn.....	156		
Frakobling	159		
Tændes	158		
Gasflasker			
Sikkerhedshenvisninger	20, 104		
Udskiftning	111		
Gasforsyning i europæiske stater.....	230		
Gasgrill.....	156		
Frakobling	159		
Tændes	158		
Gaskasse	20, 104		
Gaslugt	19, 103, 216		
H			
Hængebord	96		
Bordben.....	96		
Bordplade	96		
Forøgelse	96		
Ombygning til underdel til en seng	97		
Reduktion.....	96, 97		
Halogenloftslampe.....	200		
Håndbremse	59		
Trækkes	16		
Hejsestøtter			
Indkørsel	61		
Længde, indstilling.....	60		
Udkørsel.....	60		
Heki-tagluge	89		
Åbning.....	89		
Foldegardin	90		
Lukning.....	89		
Net	90		
Udluftningsstilling	90		
HFI-afbrydere se fejlstrømsrelæ	134		
Hjælp på Europas veje	229		
Hjulskift.....	209		
Højt gasforbrug.....	19, 103, 216		
Højtryksrensere, vask med.....	181		
Hvilespænding	113		
Hvilestrøm	113		
I			
Ibrugtagning			
Efter midlertidig opklodsning	192		
Efter opklodsning til vinteren	192		

Stikordsregister

Indbyggede apparater	141	Klimaanlæg (Truma).....	151
Veiledninger.....	16	Automatisk funktion	152
Indgangsdør	68, 69	Cirkulationsluft	153
Foldegardin, åbning	69	Dæmpet drift.....	154
Foldegardin, lukning	69	Driftsarter	151
Oplåsning.....	67	Fejlsøgning.....	218
Indgangsdør, indvendigt		Filter, rengøring.....	188
Åbning.....	69	Fjernbetjening	152
Låsning.....	69	Frakobling	152
Indgangsdør, udvendigt		Køling.....	153
Åbning.....	68	Luftfordeling	152
Låsning.....	68	Lys.....	154
Indgangstrin	59	Pleje.....	187
Elektrisk styret	36	Tændes.....	152
Fejlsøgning	214	Timer.....	154
Indkørsel	37	Varmeovn	153
Kontrollampe	36, 37	Køkkenbord, rengøring.....	184
Pleje	183	Køkkenvask, rengøring.....	184
Udkørsel.....	37	Køleskab.....	61, 160
Indregistrering.....	23	Dørlås.....	165
Indstillelig hoveddel, fast seng.....	100	Driftsarter	162
Indstilling, langsgående bæk.....	98	Fejlsøgning.....	220
Indvendig belysning, fejlsøgning	214	Omstilling mellem energikilderne	163
Indvendig belysning, glødepærer, udskiftning.....	199	Rammeopvarmning	164
Indvendig dør, fejlsøgning.....	224	Tændes.....	164
Indvendig pleje	183	Ventilationsgitter, afmontering	161
Insekrullegardin, rengøring.....	184	Køleskab, ventilationsgitter, afmontering.....	161
Insekrullegardin, vindue		Køleskabsdørens lås	
Åbning.....	86	Åbning	166
Lukning.....	86	Låses i udluftningsstilling.....	166
Inspektioner, officielle.....	193	Lukning.....	166
Inspektionsskema.....	235	Komfur	156
		Komfur, se gasapparat eller gasbageovn	156
K		Kondensvand	82, 83
Kabeltromle	129	Kondensvand på acryl-dobbeltruden	83
Klæbemærkat med advarsler.....	204	Kondensvand på gulv-understel- forskruningen	82
Klæbemærkat med henvisninger.....	204	Kontrolfrister.....	193
Klædeskabslampe	201	Kontrollampe, 230 V-forsyning.....	124
Klaplås		Kontrollampe, indgangstrin	37
Åbning.....	71, 72, 73	Kontrollampe, toilet	178
Kvadratisk	72	Kontroller, se checkliste	40, 190
Lukning.....	71, 72, 73	Konturlys.....	198
Med håndtagsfordybning	71	Konventionel belastning.....	25
Serviceklap.....	72	Kørehastighed	44
Klapmekanisme, alkoveseng.....	100	Køretøj, vaskning	182
Klimaanlæg (Telair)		Køretøjsbelysning, se lys.....	197
Driftsarter.....	155	Kørsel med anhænger	18
Fejlsøgning	219	Generelle henvisninger	35
Filter, rengøring.....	188	Sikkerhedshenvisninger	18
Frakobling.....	156	Kørsel med køretøjet	43
Pleje	188	Kradsefast overflade, pleje.....	184
Tændes.....	156	Kunststofdele i toilet- og opholdsområdet, rengøring.....	184
Ventilationsgitter, rengøring.....	188		

L

Læderbetræk, rengøring	184
Lækagevand i køretøjet	222
Længdemåltabel	227
Læsning	27
Baggarage	29
Bagopbevaringsrum	29
Cykelholder	30
Læsning, se også nyttelast	27
Lamper	199
Rengøring	184
Langsgående bænke, indstilling	98
Lås	
Indgangsdør	68
Skabslåge	74
Udvendig klap	70, 71, 72
Løfte-tagluge	91
Åbning	91
Fejlsøgning	224
Foldegardin	91
Lukning	91
Net	91
Loftslampe	200
Luftaffjedring	45
Fejlsøgning	213
Fjernbetjening	46, 48
Funktioner	46, 49
Luftaffjedring for- og bagaksel	48
Pleje	183
Sikkerhedshenvisninger	45
Lys	
Bag	198
Fejlsøgning	214
Front	197
Glødepærer, udskiftning	197
Lamper, rengøring	184
Side	198
Lyskontakter	79
Opholdsrum	78
Toiletrum	78
Lysstyring	79

M

Markeringslys	198
Markise	66
Mekanisk ventilationsanordning	16, 82
Mekaniske hejsestøtter	
Indkørsel	61
Længde, indstilling	60
Udkørsel	60
Midtersiddegruppe, ombygning til soveværelse	101

Mikrobølgeovn	
Fejlsøgning	220
Frakobling	160
Tændes	159
Miljøhenvisninger	8
Møbelflader, rengøring	184
Monitor, bakkamera	44
Mørkt rullegardin, rengøring	184
Mørkt rullegardin, vindue	
Åbning	85
Lukning	85
Multimedia-system	115

N

Nærlys	197
Nakkestøtter	55
Net, Heki-tagluge	
Åbning	90
Lukning	90
Net, løfte-tagluge	
Åbning	91
Lukning	91
Net, rengøring	184
Net, tagluge med ventilator	
Åbning	92
Lukning	92
Net, tagluge Skyroof	
Åbning	95
Lukning	95
Netdør	
Åbning	70
Lukning	70
Niveauekiler	59
Nøddåbning	71
Nøgler	23
Nyttelast, se også læsning	23

O

Officielle inspektioner	193
Ombygning til soveværelse, midtersiddegruppe	101
Ombygning til underdel til en seng (hængebord)	97
Omgang med dæk	207
Omkoblingsautomatik, gasanlæg	107
Opholdsrummets batteri	116
Batterialarm	126
Fejlsøgning	215, 216
Henvisninger	116
Monteringssted	227
Sikringer	132
Spænding, visning	125
Vedligeholdelsesarbejder	194

Opklodsning	
Midlertidig.....	189
Til vinteren	191
Overlæsning.....	27
Overnatning, undervejs.....	231

P

Påbygget lampe	201
Pålæsning.....	23
Beregning.....	26
Eksempel på en udregning	25
Sammensætning	25
Påmonterede dele, se ekstraudstyr	16
Påmonterede dele, sikring.....	38
Panel (LT 511).....	123
12 V-hovedafbryder	124
230 V-kontrollampe	124
Alarmer.....	126
Batterivisninger.....	125
Kontakt vandpumpe	127
Tankindikator	126
Temperaturviser	127
Panel (lysstyring).....	79
Parkeringslys.....	197
Passagersæde.....	54
Personbeskyttelseskontakt (FI).....	134
Personlige ejendele	26
Pilotsæde til førersæde og passagersæde.....	54
Pleje.....	181
Emhætte.....	187
Foldegardin	184
Gardiner	184
Gasapparat	184
Gulvtæppe	184
Højtryksrensere, vask med	181
Hyndebetræk.....	184
Indgangstrin.....	183
Indvendig pleje.....	183
Insektrullegardin.....	184
Klimaanlæg (Telair).....	188
Klimaanlæg (Truma).....	187
Køkkenvask	184
Kradsefast overflade.....	184
Kunststofdele indvendig.....	184
Læderbetræk.....	184
Lamper	184
Luftaffjedring	183
Møbelflader.....	184
Mørkt rullegardin	184
Net	184
Om vinteren.....	188
PVC-gulvbelægning	184
Sikkerhedssele	184
Spildevandstank	187
Stores.....	184

Udvendig pleje	181
Vandanlæg	185
Vandrør.....	186
Vandtank.....	185
Varmtvandsvarmeovn.....	194
Vask	182
Ved midlertidig opklodsning.....	189
Ved opklodsning til vinteren.....	191
Vinduesruder	182
Pleje om vinteren.....	188
Polsterstof, rengøring	184
Propangas	20, 104
PVC-gulvbelægning, rengøring.....	184

R

Rejsechecklister.....	232
Rengøring, se pleje	181
Reserve dele	202
Reservehjul	210
Reservehjulholder	210
Retningsviser.....	197

S

Sædevarme	54
Sanitære faciliteter.....	167
Satellitanlæg.....	61, 64
Med automatisk antenneindstilling.....	63, 64
Med manuel satellitindstilling.....	62
SAT-stikdåse.....	135
Senge.....	99
Sengeudvidelse, sikring.....	38
Serienummer.....	203
Siddegruppe, ombygning til soveværelse.....	101
Siddepladsanordning	55
Sikkerhedsafbryder	134
Sikkerhedshenvisninger.....	15
Brandsikring	15
Elektrisk anlæg	21
Komfur	156
Kørsel med anhænger.....	18
Skift af hjul.....	207
Trafiksikkerhed.....	17
Vandanlæg	21
Sikkerhedsnet, alkoveseng.....	99
Sikkerhedsseler	51
Korrekt placering	51
Rengøring.....	184
Sikringer	
12 V-sikringer.....	131
230 V-sikring.....	129, 134
På el-blokken EBL 223	133
På opholdsrummets batteri	132
På relæboksen AD01	132
På startbatteriet	131

Til opvarmning spildevandsforbindelse	134
Til Thetford-toilet	134
Sikringer, se 12 V-sikringer og	
230 V-sikring	131
Sikringsknap, ventilationsruder	83, 93
Sikringssskab	134
Skabslåger	74
Åbning	74, 75
Lukning	74, 75
Skabslåger, fejlsøgning	224
Skift af hjul	207
Tilspændingsmoment	208
Skillevæg til førerkabinen	76
Åbning	76
Lukning	76
Snekæder	39
Solcelleanlæg	128
Solcelleladeregulator	128
Spildevandsmængde, visning	126
Spildevandsslange	174
Spildevandstank	174
Fejlsøgning	222
Påfyldningsniveau, visning	126
Pleje	187
Rengøringsåbning	174
Tømning	174
Varmeovn	175
Spotlampe	79, 200
Afmontage	79
Drejning	79
Forskydning	79
Startbatteri	
Batterialarm	126
Fejlsøgning	215
Monteringssted	116
Opladning	116
Sikringer	131
Spænding, visning	125
Stelnummer	203
Stige, alkoveseng	99
Stikdåser	
SAT-stikdåse	135
Tv-stikdåse	135
Udvendig stikdåse	135
USB-stikkontakt	114
Stores, rengøring	184
Støttebelastning	35
Strømdiagram, indvendig	136
Strømdiagram, udvendig	139
Strømdiagrammer	136
Symboler	
For henvisninger	7
Gasafspærringsventiler	105, 141

T

Tæthedsgaranti	
Bürstner - Reklamationsret	11
Dokumentation for tæthedskontrol	13
Tæthedskontrol (dokumentation)	14
Vognens data	13
Tagluge med ventilator	92
Åbning	92
Boost-funktion	93
Gardin	92
Lukning	92
Net	92
Ventilation (IND)	93
Ventilation (UD)	93
Ventilator, slukkes	93
Ventilator, tændes	92
Tagluge Skyroof	93
Åbning	93
Foldegardin	95
Lukning	94
Net	95
Permanent ventilation	94
Tagluger	88, 92
Tankalarm	126
Tankdæksel se brændstofpåfyldningsstuds	57
Tankning	57
Teknisk tilladte totalvægt	24, 26
Tekniske data	227
Temperaturviser	127
Thetford-toilet	
Kontrollampe	178
Skylning	178
Tilbehør, montering	16
Tilladt totalvægt	23
Tilslutningsledning se 230 V-forsyning	129
Tilspændingsmoment, hjul	208
Toilet	177
Fejlsøgning	222
Forberedes	177
Sikring	134
Toiletrum	176
Lyskontakter	78
Ventilation	176
Toilettank	
Holdebøjle	179
Tømning	179
Udtagning	179
Trafikbestemmelser i udlandet	229
Trafiksikkerhed	40
Checkliste	40
Henvisninger vedr.	17
Tv-stikdåse	135
Typeskilt	203

U

Udendørs bruser	102
Tilsluttes	102
Tømning	102
Udvendig pleje	181
Udvendig stikdåse	135
Udvendig tilslutning, se 230 V-tilslutning	61
Udvendige klapper	70
Klaplås	70, 71, 72
Udvendigt lys	
Fejlsøgning	214
Glødepærer, udskiftning	197
Kontrol	40
Underlagskiler	59
USB-stikkontakt	114

V

Vægt i køreklar tilstand	24, 26
Vandanlæg	168
Desinfektion	186
Drikkevands-påfyldningsstuds	169
Påfyldning	170
Pleje	185
Rengøring	185
Sikkerhedshenvisninger	21
Tømning	172
Vandforsyning	
Fejlsøgning	222
Generelt	167
Vandmængde, visning	126
Vandpumpe	167, 170
Monteringssted	227
Til- og frakobling	127
Vandrør, rengøring	186
Vandtank	168
Monteringssted	227
Overløb	171
Påfyldningsniveau, visning	126
Rengøring	185
Vand, aftapning	172
Vand, påfyldning	171
Vandtilslutning, udendørs bruser	102
Vandvarmer	142
Vandvarmer (Alde)	
Monteringssted	227
Tømning	148
Vand, påfyldning	148
Varmeovn	142
Fejlsøgning	217
Varmekredsløb, reguleres	146
Varmeovn til spildevandstank og spildevandsforbindelser	175
Sikringer	134

Varmeveksler (Alde)	
Monteringssted	147
Slukkes	147
Tændes	147
Varmtvandsvarmeovn	
230 V-eldrift, vælg	145
3-vejs-ventil	146
Betjeningsenhed	143
Driftsarter	145
Ekstra cirkulationspumpe	148
Gas- og 230 V-eldrift, vælg	145
Gasdrift, vælg	145
Indstillingsmenu	144
Monteringssted	227
Omdrejningstal, cirkulationspumpe	146
Opvarmning, slukkes	146
Opvarmning, tændes	146
Pleje	194
Startbillede	144
Værktøjsmenuer	145
Væskenniveau, kontrol	195
Varmeanlæg, udluftning	196
Varmemedium, påfyldning	195
Varmeveksler	147
Vedligeholdelsesarbejder	194
Vask med højtryksrensere	181
Vedligeholdelsesarbejder	194
AL-KO-bagakslen	202
Døre	194
Emhætte	194
Klimaanlæg (Telair)	188
Klimaanlæg (Truma)	187
Opholdsrummets batteri	194
Varmtvandsvarmeovn	194
Vejhjælp i Europa	229
Ventilation	82
Toiletrum	176
Ventilationsrude	
Åbning	83
Foldegardin	86
Insekrullegardin	86
Lukning	84
Mørkt rullegardin	85
Permanent ventilation	84
Vindue, indgangsdør	
Foldegardin, åbning	69
Foldegardin, lukning	69
Vinduer	82
Foldegardin	86, 87
Insekrullegardin	85, 86
Lukning	87
Mørkt rullegardin	85
Vinduesruder, rengøring	182
Vintercamping	231
Vinterdrift	189