

Para el usuario de este manual ...

Los colaboradores de esta casa le felicitamos por la adquisición de su nueva autocaravana. Ha adquirido un vehículo de alta calidad que le dará muchas satisfacciones.

Junto con la entrega de la autocaravana, su distribuidor Bürstner le instruye también detalladamente respecto a todas las funciones importantes a fin de que siempre pueda manejar y usar adecuada y, sobre todo, fácilmente la autocaravana.

Para cualquier duda que le surja respecto al manejo de la autocaravana podrá consultar este manual, las instrucciones de uso del fabricante del vehículo básico y las instrucciones de uso del fabricante de los aparatos.

Antes del primer trayecto

Familiarícese con este manual y no lo utilice sólo como libro de consulta.

Rellene las tarjetas de garantía de los aparatos empotrados y equipamientos especiales incluidas en las instrucciones separadas y envíelas a los fabricantes de los aparatos. Con ello queda asegurado su derecho de garantía para todos los aparatos.

1	Introducción	9	4.11	Cadenas para la nieve (equipamiento especial)	42
1.1	Generalidades	10	4.12	Seguridad vial	43
1.2	Indicaciones medioambientales	10			
2	Garantía de impermeabilidad ...	13	5	Durante el viaje	45
2.1	Condiciones de la Garantía de Bürstner	13	5.1	Viajar	45
2.2	Prueba de las inspecciones de impermeabilidad	15	5.2	Cámara de marcha atrás (equipamiento especial)	46
2.2.1	Datos del vehículo	15	5.3	Velocidad de marcha	46
2.2.2	Inspección de impermeabilidad (certificados)	16	5.4	Frenos	47
			5.5	Suspensión neumática Goldschmitt (equipamiento especial)	47
3	Seguridad	17	5.6	Cinturones de seguridad	48
3.1	Protección contra incendios	17	5.6.1	Generalidades	48
3.1.1	Prevención de peligro de incendios	17	5.6.2	Colocación correcta del cinturón de seguridad	48
3.1.2	Extinguir el incendio	17	5.7	Sistemas de retención infantil	49
3.1.3	En caso de incendio	17	5.8	Sistema de sujeción para sillas de seguridad para niños ISOFIX (equipamiento especial)	51
3.2	Generalidades	18	5.9	Asientos de piloto para asiento del conductor y del acompañante	52
3.3	Seguridad vial	19	5.10	Asiento adicional con mesa plegable (según modelo) (equipamiento especial)	52
3.4	Uso de un remolque	20	5.11	Plaza de asiento adicional con cinturón de seguridad (en parte equipamiento especial)	53
3.5	Instalación de gas	21	5.12	Calefacción de asiento (equipamiento especial)	54
3.5.1	Indicaciones generales	21	5.13	Reposacabezas	55
3.5.2	Bombonas de gas	22	5.14	Disposición de los asientos	56
3.6	Instalación eléctrica	23	5.15	Estor plegable en la cabina del conductor	56
3.7	Instalación de agua	23	5.15.1	Estor plegable de cortina	56
			5.15.2	Estor plegable Remis (en parte equipamiento especial)	57
4	Antes de comenzar el viaje	25	5.16	Repostaje de combustible	57
4.1	Llaves	25	5.17	Rellenar AdBlue®	57
4.2	Permiso de circulación	25	6	Colocar el vehículo	59
4.3	Carga	25	6.1	Freno de mano	59
4.3.1	Conceptos	26	6.2	Escalón de entrada	59
4.3.2	Cálculo de la carga	29	6.3	Cuñas de nivelación	59
4.3.3	Carga correcta del vehículo	30	6.4	Cuñas de calzo	59
4.3.4	Garaje trasero / espacio de almacenamiento trasero	31	6.5	Apoyos	60
4.3.5	Portabicicletas (equipamiento especial)	32	6.5.1	Indicaciones generales	60
4.3.6	Soporte para cargas (equipamiento especial)	34	6.5.2	Apoyos de elevación (equipamiento especial)	60
4.4	Uso de un remolque	36	6.5.3	Apoyos de elevación (AL-KO) (equipamiento especial)	61
4.5	Acoplamiento de remolque (equipamiento especial)	36	6.6	Conexión de 230 V	62
4.6	Escalón de entrada operable eléctricamente (en parte equipamiento especial)	37	6.7	Frigorífico	62
4.7	Instalación de TV (equipamiento especial)	39			
4.8	Cubiertas del fregadero y del escurridor (en parte equipamiento especial)	39			
4.9	Retener las piezas adosadas	40			
4.10	Regulador de gas	41			

Índice

6.8	Instalación de antena parabólica (equipamiento especial).....	63	7.9	Soporte para pantalla plana	85
6.8.1	Instalación de antena parabólica con selección manual de satélites (TeleSat).....	63	7.9.1	Soporte con brazo articulado.....	85
6.8.2	Instalación de antena parabólica con orientación automática de la antena (Oyster Premium).....	65	7.9.2	Soporte de pared	85
6.9	Toldillo (equipamiento especial)	67	7.9.3	Soporte con palanca de desbloqueo.....	86
7	Vivir y estar	69	7.9.4	Soporte, giratorio	86
7.1	Cierre centralizado (equipamiento especial).....	69	7.10	Ventilación.....	87
7.2	Puerta de entrada.....	70	7.11	Ventanas	88
7.2.1	Puerta de entrada, en el exterior.....	70	7.11.1	Ventana abatible.....	89
7.2.2	Puerta de entrada, en el interior	71	7.11.2	Ventana corredera con bloqueo a presión.....	91
7.2.3	Ventana de la puerta de entrada (en parte equipamiento especial)	71	7.11.3	Persiana oscurecedora y mosquitera enrollables.....	91
7.2.4	Protección contra insectos plegable en la puerta de entrada (en parte equipamiento especial).....	72	7.11.4	Estor plegable y mosquitera enrollable.....	93
7.3	Trampillas exteriores.....	72	7.11.5	Estores plegables para la luna delantera, ventana del conductor y del acompañante	94
7.3.1	Cerradura de la trampilla con tirador concha.....	73	7.12	Persiana enrollable variable.....	96
7.3.2	Desbloqueo de emergencia de la trampilla del garaje.....	73	7.13	Claraboyas.....	96
7.3.3	Cerradura de la trampilla con botón de presión.....	74	7.13.1	Claraboya con cierre de resorte.....	97
7.3.4	Cerradura de la trampilla de la unidad de servicio	74	7.13.2	Claraboya Heki (en parte equipamiento especial)	98
7.3.5	Cerradura de la trampilla, cuadrada.....	75	7.13.3	Claraboya con ventilador (equipamiento especial).....	100
7.4	Trampillas de muebles.....	76	7.13.4	Claraboya Skyroof (en parte equipamiento especial)	101
7.4.1	Trampillas de muebles con botón de presión.....	76	7.14	Techo corredizo eléctrico (equipamiento especial).....	104
7.4.2	Trampillas de muebles con tirador y botón de presión.....	76	7.15	Mesas.....	105
7.4.3	Trampillas de muebles con tirador y listón de desbloqueo.....	77	7.15.1	Mesa fija.....	106
7.4.4	Trampillas de muebles con tirador de desbloqueo.....	77	7.15.2	Mesa colgante.....	106
7.5	Cubierta del compartimiento del fondo	78	7.15.3	Mesa elevadora.....	108
7.6	Giro de los asientos	78	7.15.4	Mesa elevadora, divisible	109
7.7	Interruptores de luz.....	79	7.15.5	Mesa de centro (según el modelo).....	110
7.7.1	Zona de entrada.....	79	7.16	Camas.....	111
7.7.2	Zona interior	80	7.16.1	Cama fija (resorte por presión de gas)	111
7.7.3	Mando de luces (Ixeo T).....	81	7.16.2	Cama fija (cabecera del somier ajustable).....	111
7.7.4	Lámpara del armario ropero (en parte equipamiento especial)	82	7.16.3	Cama fija, con ajuste hidráulico de altura (equipamiento especial).....	112
7.7.5	Lámpara de tubo en el garaje trasero	82	7.16.4	Cama fija, con ajuste de altura a través de sistema de correas (equipamiento especial).....	113
7.8	Foco.....	83	7.16.5	Cama elevada de manejo eléctrico (Ixeo TL)	114
7.8.1	Lámpara móvil (equipamiento especial).....	83	7.16.6	Cama elevada de manejo eléctrico (Ixeo Time, Ixeo T, Lyseo TD).....	118
			7.16.7	Cama elevada en la parte trasera de manejo eléctrico (Lyseo TD) (equipamiento especial).....	121
			7.16.8	Cama Queen Size, prolongable (Ixeo Time T/I)	123

7.17	Transformar el grupo de asientos para dormir.....	124	9.4.5	Carga de baterías a través del motor del vehículo.....	151
7.17.1	Transformación de semicomedor en cama de reserva.....	127	9.5	Amplificador de carga para la batería del habitáculo.....	151
7.17.2	Transformación de semicomedor en cama transversal (con cojín adicional mesa).....	128	9.6	Bloque eléctrico (EBL 119).....	152
7.17.3	Transformación de grupo de asientos L en cama transversal (con cojín adicional mesa).....	129	9.6.1	Separador de batería.....	154
7.17.4	Transformación de grupo de asientos L en cama transversal (sin cojín adicional mesa).....	130	9.6.2	Selector de batería.....	154
7.17.5	Transformación de grupo de asientos L en cama transversal (Ixeo IT 680, Lyseo TD 590).....	130	9.6.3	Vigilancia de batería.....	155
7.17.6	Transformación de semicomedor en cama transversal (con cojín adicional y ensanchamiento de cama).....	131	9.6.4	Carga de la batería.....	155
7.17.7	Transformación del grupo de asientos opuestos en cama transversal.....	131	9.7	Bloque eléctrico (EBL 630) (Ixeo T).....	156
7.17.8	Superficie de descanso de camas individuales.....	132	9.7.1	Vigilancia de batería.....	159
7.17.9	Superficie de descanso de camas individuales (variante).....	132	9.7.2	Carga de la batería.....	159
7.18	Conexión de ducha para la ducha exterior (equipamiento especial).....	133	9.8	Panel LT 96.....	160
8	Instalación de gas.....	135	9.8.1	Pulsador para la alimentación de 12 V.....	160
8.1	Generalidades.....	135	9.8.2	Instrumento indicador V/depósito para tensión de batería y cantidad de agua y aguas residuales.....	161
8.2	Bombonas de gas.....	137	9.8.3	Pulsador para bomba de agua.....	162
8.3	Válvulas de paso de gas.....	138	9.8.4	Alarma de batería para la batería del habitáculo.....	162
8.4	Toma exterior de gas (equipamiento especial).....	139	9.8.5	Luz de control de 12 V.....	163
8.5	Instalación de conmutación de bombonas de gas (equipamiento especial).....	140	9.8.6	Luz de control de 230 V.....	163
8.6	Cambio de bombonas de gas.....	144	9.9	Panel LT 633 (Ixeo T).....	163
9	Instalación eléctrica.....	145	9.10	Instalación solar (equipamiento especial).....	167
9.1	Indicaciones de seguridad generales...145		9.11	Red de a bordo de 230 V.....	168
9.2	Conceptos.....	146	9.11.1	Conexión de 230 V (caja de enchufe CEE).....	168
9.3	Puerto USB (en parte equipamiento especial).....	147	9.11.2	Conectar la alimentación de 230 V....	169
9.4	Red de a bordo de 12 V.....	147	9.12	Fusibles.....	171
9.4.1	Conmutador selector de la alimentación de corriente del sistema multimedia (equipamiento especial).....	148	9.12.1	Fusibles de 12 V.....	171
9.4.2	Batería del motor de arranque.....	148	9.12.2	Fusible 230 V.....	177
9.4.3	Batería del habitáculo.....	149	9.13	Caja de enchufe exterior (equipamiento especial).....	178
9.4.4	Carga de baterías a través de la alimentación de 230 V.....	151	9.14	Esquemas de circuitos.....	179
			9.14.1	Esquema de circuitos interior (EBL 119).....	179
			9.14.2	Esquema de circuitos interior (EBL 630, sistema de bus).....	180
			9.14.3	Esquema de conexión, panel (LT 96)...	181
			9.14.4	Esquema de conexión, panel (LT 633).....	182
			9.14.5	Esquema de circuitos exterior.....	183
			10	Aparatos empotrados.....	185
			10.1	Generalidades.....	185
			10.2	Calefacción y caldera.....	186
			10.2.1	Calefacción correcta.....	187
			10.2.2	Calefacción de aire caliente y caldera con unidad de mando digital CP plus.....	187
			10.2.3	Calefacción de agua caliente y caldera Alde (equipamiento especial).....	194

10.2.4	Tubo de chimenea en la pared.....	201	12.1.4	Lunetas de vidrio acrílico	250
10.2.5	Calentamiento eléctrico del piso (equipamiento especial)	202	12.1.5	Escalón de entrada.....	251
10.3	Instalación de aire acondicionado (equipamiento especial)	203	12.1.6	Suspensión neumática (Goldschmitt).....	251
10.3.1	Instalación de aire acondicionado Truma Aventa.....	203	12.2	Conservación interior	251
10.3.2	Telair.....	207	12.2.1	Superficie resistente al rayado (encimera y tablero de la mesa) (equipamiento especial)	253
10.4	Mando de terminales vía aplicación móvil (equipamiento especial)	209	12.3	Instalación de agua	253
10.5	Cocina.....	211	12.3.1	Limpiar el depósito de agua.....	253
10.5.1	Cocina de gas.....	211	12.3.2	Limpiar las tuberías de agua.....	254
10.5.2	Horno de gas (Dometic) (equipamiento especial)	213	12.3.3	Desinfectar la instalación de agua.....	255
10.5.3	Horno microondas	215	12.3.4	Limpiar el depósito de aguas residuales	255
10.5.4	Campana (equipamiento especial)	216	12.4	Campana	256
10.6	Frigorífico	217	12.5	Instalación de aire acondicionado	256
10.6.1	Rejilla de ventilación del frigorífico.....	217	12.5.1	Truma.....	256
10.6.2	Dometic SMSE/AES.....	219	12.5.2	Telair.....	257
10.6.3	Thetford N3000 E/A.....	222	12.6	Mantenimiento invernal	257
10.6.4	Thetford N97	225	12.6.1	Preparaciones.....	257
10.6.5	Bloqueo de la puerta del frigorífico	227	12.6.2	Modo de invierno.....	258
			12.6.3	Al finalizar el invierno.....	258
			12.7	Puesta fuera de servicio.....	258
11	Equipo sanitario	231	12.7.1	Puesta fuera de servicio transitoria.....	258
11.1	Suministro de agua, generalidades	231	12.7.2	Puesta fuera de servicio durante el invierno.....	260
11.2	Instalación de agua.....	232	12.7.3	Puesta en funcionamiento del vehículo tras puesta transitoria fuera de servicio o paralización durante el invierno.....	261
11.2.1	Depósito de agua	232			
11.2.2	Tubo de llenado de agua potable con tapa	232	13	Mantenimiento.....	263
11.2.3	Llenado de la instalación de agua.....	233	13.1	Inspecciones oficiales.....	263
11.2.4	Rellenar agua	235	13.2	Trabajos de inspección	263
11.2.5	Abrir/cerrar el rebosadero.....	235	13.3	Trabajos de mantenimiento.....	264
11.2.6	Evacuar el agua (tirador giratorio con rebosadero).....	236	13.4	Puertas.....	264
11.2.7	Vaciado de la instalación de agua.....	236	13.5	Batería del habitáculo	264
11.3	Sistema de aguas residuales	238	13.6	Campana	264
11.3.1	Purgar las aguas residuales.....	238	13.7	Calefacción de agua caliente Alde.....	264
11.3.2	Calefacción para el depósito y las tuberías de aguas residuales (equipamiento especial)	240	13.7.1	Comprobar el nivel de líquido.....	265
11.4	Cuarto de aseo	241	13.7.2	Rellenar líquido de calefacción	265
11.5	Inodoro	242	13.7.3	Purgar de aire la instalación de calefacción	266
11.5.1	Preparar el inodoro.....	242	13.8	Cambio de bombillas, en el exterior	266
11.5.2	Inodoro basculable	244	13.8.1	Luces frontales.....	267
11.5.3	Inodoro con banco fijo	245	13.8.2	Luces traseras (variante 1)	268
11.5.4	Vaciar el depósito de aguas fecales	245	13.8.3	Luces traseras (variante 2)	268
11.5.5	Eliminador de olores para cuarto de aseo (equipamiento especial)	247	13.8.4	Luces laterales	269
			13.8.5	Tipos de bombillas para las luces exteriores	269
12	Conservación	249	13.9	Cambio de bombillas, en el interior.....	270
12.1	Conservación exterior	249	13.9.1	Lámpara de techo.....	270
12.1.1	Generalidades.....	249	13.9.2	Foco (desplazable).....	271
12.1.2	Lavado con un limpiador de alta presión	249	13.9.3	Lámpara de montaje en superficie	271
12.1.3	Lavar el vehículo	250			

13.10	Piezas de recambio.....	272	15.11	Frigorífico.....	293
13.11	Placa de características.....	273	15.11.1	Generalidades.....	293
13.12	Etiquetas adhesivas de advertencia e información.....	273	15.11.2	Dometic SMSE/AES.....	295
14	Ruedas y neumáticos.....	275	15.11.3	Thetford N 3000 E/A.....	296
14.1	Generalidades.....	275	15.11.4	Thetford N 97.....	296
14.2	Selección de neumáticos.....	276	15.12	Suministro de agua.....	297
14.3	Denominación de los neumáticos.....	277	15.13	Superestructura.....	299
14.4	Manejo de los neumáticos.....	277	15.14	Cama elevada de manejo eléctrico (Ixeo TL).....	299
14.5	Cambio de ruedas.....	278	16	Equipamiento especial.....	301
14.5.1	Indicaciones generales.....	278	16.1	Pesos de equipamientos especiales.....	301
14.5.2	Par de apriete.....	279	17	Datos técnicos.....	305
14.5.3	Cambiar la rueda.....	280	17.1	Vista esquemas.....	305
14.6	Presión de los neumáticos.....	281	17.2	Tabla de dimensiones de longitud / lugares para dormir.....	314
15	Localización de averías.....	283	18	Consejos útiles.....	315
15.1	Suspensión neumática (Goldschmitt).....	283	18.1	Normativa de tráfico en el extranjero.....	315
15.2	Instalación de frenos.....	283	18.2	Ayuda en las carreteras europeas.....	315
15.3	Instalación de antena parabólica.....	283	18.3	Suministro de gas en países europeos.....	316
15.4	Instalación eléctrica.....	284	18.4	Disposiciones de peaje en países europeos.....	316
15.5	Instalación de gas.....	287	18.5	Consejos para pernoctar de forma segura durante el viaje.....	317
15.6	Calefacción/caldera.....	287	18.6	Consejos para acampar en invierno.....	317
15.6.1	Calefacción/caldera con unidad de mando digital CP plus.....	288	18.7	Listas de comprobación para viajes.....	318
15.6.2	Calefacción/caldera Alde.....	290	19	Plan de inspección.....	321
15.7	Instalación de aire acondicionado.....	291			
15.7.1	Truma.....	291			
15.7.2	Telair.....	292			
15.8	Cocina.....	292			
15.8.1	Cocina de gas/horno de gas.....	292			
15.9	Campana.....	293			
15.10	Horno microondas.....	293			

¡Antes de la primera puesta en marcha, deben leerse completamente estas instrucciones de uso!

Llevar las instrucciones de uso siempre en el vehículo. Deben comunicarse también todas las disposiciones de seguridad a los demás usuarios.



- ▶ El incumplimiento de este símbolo puede provocar peligro para las personas.



- ▷ El incumplimiento de este símbolo puede provocar daños en el vehículo.



- ▷ Este símbolo hace referencia a recomendaciones o particularidades.



- ▷ Este símbolo hace referencia al comportamiento respetuoso con el medio ambiente.

Estas instrucciones de uso contienen apartados en los que se describen equipamientos referentes a los modelos o equipamientos especiales. Estos apartados vienen señalizados de modo especial. Es posible que su vehículo no esté dotado de estos equipamientos especiales. El equipamiento real del vehículo puede, por tanto, variar de algunas ilustraciones y descripciones.

Por otro lado, puede ser que su vehículo esté dotado de otros equipamientos especiales no descritos en estas instrucciones de uso.

Los equipamientos especiales se describen cuando necesitan una aclaración. Deben seguirse las instrucciones de uso independientes que se adjuntan.



- ▷ Los datos de "derecha", "izquierda", "delante", "detrás" se refieren siempre al vehículo visto en la dirección de marcha.
- ▷ Todas las medidas y pesos son datos "aproximados".

Si no se respetan las indicaciones de estas instrucciones de uso y, a causa de este motivo, se producen daños en el vehículo, el derecho de garantía deja de ser válido.

Nuestros vehículos se perfeccionan constantemente. Rogamos comprensión por el hecho de que nos reservemos el derecho de realizar modificaciones en la forma, equipamiento y técnica. Por este motivo no pueden derivarse reclamaciones al fabricante del contenido de estas instrucciones de uso. Se describen los equipamientos conocidos e introducidos hasta el momento de la impresión.

No se permite la reimpresión, traducción y reproducción, incluso de forma resumida, sin la autorización por escrito del fabricante.

1.1 Generalidades

El vehículo está construido según el estado actual de la técnica y las reconocidas reglas en razón de la seguridad. A pesar de ello pueden ocasionarse daños personales o materiales en el vehículo, en caso de que no se respeten las indicaciones de seguridad y las instrucciones de uso.

Antes de su puesta en funcionamiento, aprovisionar el vehículo con el equipamiento reglamentario (por ejemplo, botiquín, chaleco reflectante, triángulos de señalización, etc.). En los viajes a otros países, se debe respetar la normativa local relativa al equipamiento.

Utilizar el vehículo sólo cuando se encuentre en un estado técnico perfecto. Tener en cuenta las instrucciones de uso.

Las averías que puedan perjudicar la seguridad de las personas o del vehículo deben hacerse reparar inmediatamente por parte de personal cualificado. Para evitar daños más amplios, en el caso de averías, observar la obligación de minimización del daño del usuario.

La instalación de frenos y la instalación de gas en el vehículo debe hacerse revisar y reparar exclusivamente por un taller especializado autorizado.

Las modificaciones en la superestructura solamente deben realizarse con autorización del fabricante.

El vehículo está destinado exclusivamente al transporte de personas. Solamente deben llevarse equipaje y accesorios hasta la masa máxima técnicamente admisible.

Deben cumplirse los plazos de revisión e inspección indicados por el fabricante.

1.2 Indicaciones medioambientales



- ▷ No perturbar la paz de la naturaleza ni ensuciar el medio ambiente.
- ▷ Básicamente se aplica lo siguiente: Las aguas residuales de cualquier tipo y la basura doméstica no se deben verter en las alcantarillas ni en plena naturaleza.
- ▷ Las aguas residuales se deben recoger únicamente en el depósito de aguas residuales de a bordo o, si no hay más remedio, en otros recipientes adecuados para ello.
- ▷ El depósito de aguas residuales y el inodoro cassette o el depósito de aguas fecales solamente deben vaciarse en estaciones de evacuación especialmente diseñadas para ello en campings o en el lugar donde se está aparcado. En caso de permanecer en ciudades o cascos urbanos, tener en cuenta las indicaciones de cada lugar o pregunte por las estaciones de evacuación.
- ▷ Vaciarse tantas veces como sea posible el depósito de aguas residuales, también cuando no esté lleno del todo (higiene).
- ▷ Si es posible, el depósito de aguas residuales y, si fuera necesario, la tubería de desagüe deben aclararse con agua potable después de cada vaciado.
- ▷ No permitir jamás que se llene demasiado el inodoro cassette o el depósito de aguas fecales. Vaciarse de inmediato el inodoro cassette o el depósito de aguas fecales, lo más tarde cuando se enciende el indicador del nivel de llenado.



- ▷ Las basuras domésticas deberán separarse también durante los viajes por clases: vidrio, latas, plástico y residuos orgánicos. En los municipios que se visiten, deben consultarse las posibilidades de eliminación. Las basuras domésticas no deben eliminarse en los cubos de la basura de los aparcamientos.
- ▷ Vaciar el cubo de la basura tantas veces como sea posible en los recipientes o contenedores previstos para este fin. Así se evitan olores desagradables y acumulaciones problemáticas de basura a bordo.
- ▷ No dejar funcionar innecesariamente el motor del vehículo cuando no esté en marcha. Un motor frío libera muchas sustancias nocivas especialmente durante el funcionamiento en ralentí. La forma más rápida de alcanzar la temperatura de servicio del motor es con el vehículo en movimiento.
- ▷ Utilizar para el inodoro productos químicos ecológicos y con una buena biodegradabilidad a una pequeña dosificación.
- ▷ Para las estancias prolongadas en cascos urbanos y municipios, deben buscarse aparcamientos registrados para autocaravanas. Consultar las posibilidades de aparcamiento en la ciudad o municipio correspondientes.
- ▷ Dejar siempre limpio el lugar donde ha estado aparcado.

2.1 Condiciones de la Garantía de Bürstner



1. BÜRSTNER GmbH & Co. KG, con sede en Weststraße 33, 77694, Kehl (Alemania) [el "Garante"] otorga una Garantía de impermeabilidad [la "Garantía"] de 10 años en los vehículos fabricados por el Garante a partir de los modelos del año 2019 hasta alcanzar un kilometraje total máximo de 120 000 km que asegura que los componentes de la caravana/autocaravana o furgoneta que se especifican a continuación están sellados de modo que, si el vehículo se utiliza de manera convencional, no comercial y de acuerdo con lo estipulado en el contrato, la humedad del exterior no penetra hacia el interior (espacio interior).

Juntas de conexión externas:

- Techo/pared lateral
- Techo/panel trasero
- Techo/cabina del conductor
- Paredes/bajos
- Chasis/bajos

Soldaduras de remache externas entre las piezas y la abertura de la superestructura:

- Puertas
- Ventanas
- Trampillas del garaje y de servicio
- Claraboyas
- Unidades de llenado de agua
- Trampillas del suministro eléctrico

El receptor de la Garantía [el "Receptor"] es el responsable de presentar el comprobante de la Garantía del vehículo.

2. En caso de reclamación de la Garantía debido a una impermeabilidad defectuosa (según lo descrito en el apartado 1), conforme a las condiciones de la presente Garantía, el Garante solo está obligado a reparar las piezas afectadas del vehículo mediante la reparación o sustitución de las piezas afectadas que sean necesarias para corregir la falta de impermeabilidad, según el criterio del Garante. Los trabajos necesarios los llevará a cabo el propio Garante o un taller autorizado por este siguiendo las instrucciones del Garante. Si se incurriese en gastos adicionales al corregir la falta de impermeabilidad debido a elementos añadidos u otras modificaciones efectuadas en el vehículo que alterasen el estado original de este, dichos gastos deberán ser asumidos por el Receptor. El coste de los trabajos relacionados con la Garantía que no hayan sido realizados por el Garante o por un taller autorizado por este no serán reembolsables aunque exista una reclamación de la Garantía. Cualquier otra reclamación, en particular la reposición de suministros, la rescisión del contrato de compraventa, la mitigación de los daños o la indemnización por estos (incluidos los daños derivados), así como la compensación por daños derivados, tanto materiales (directos o indirectos) como inmateriales, no será responsabilidad del Receptor, según lo estipulado en la presente Garantía. No se incluyen, por ejemplo, las reclamaciones de compensación por los gastos de transporte, de viaje o de remolcaje, la pérdida de ganancias o de vacaciones, ni tampoco la compensación por gastos frustrados. Los derechos legales del Receptor frente al vendedor no se ven afectados por esta Garantía. Los derechos de garantía legales

del Receptor frente al vendedor son independientes de las reclamaciones formuladas de acuerdo con la presente Garantía.

3. La vigencia de la Garantía comienza en la fecha del primer registro del vehículo o cuando este se transfiera al primer comprador (lo que ocurra antes) y, en cualquier caso, antes de que transcurra un año desde la primera entrega del vehículo al distribuidor.
La Garantía será válida durante el periodo de uso del vehículo hasta que transcurran 10 años o hasta que el kilometraje total máximo alcance los 120 000 km (lo que ocurra antes). El cambio de propiedad del vehículo no afecta a la Garantía. La Garantía dejará de ser válida si no se llevan a cabo las inspecciones anuales mencionadas en el apartado 4. La ejecución de los trabajos relacionados con la Garantía no amplían el periodo de vigencia de la Garantía ni lo vuelven a iniciar.
4. Para que las reclamaciones de la Garantía puedan admitirse, es imprescindible llevar el vehículo a un taller autorizado por BÜRSTNER para que le sometan a una inspección anual de impermeabilidad. Esta inspección debe llevarse a cabo cada año a partir de los 11-13 meses del comienzo del periodo de vigencia de la Garantía (consulte el apartado 3). Los gastos de la inspección de impermeabilidad correrán a cargo del Receptor. Las reclamaciones presentadas por el Receptor en virtud de la presente Garantía solo serán válidas si un taller autorizado por BÜRSTNER acredita debidamente las inspecciones anuales mencionadas.
Para ello también es necesario un certificado de inspección cumplimentado por un distribuidor autorizado por BÜRSTNER. El Receptor deberá aportar el comprobante de la inspección de impermeabilidad anual.
5. El Receptor debe notificar por escrito a un taller autorizado por BÜRSTNER la falta de impermeabilidad (o la presencia de humedades que denoten falta de impermeabilidad) en un plazo de 15 días tras tener conocimiento de ella. El conocimiento o desconocimiento de este hecho suponen una negligencia grave o leve respectivamente. En todos los casos, el plazo de 15 días queda supeditado a la recepción de la notificación escrita mencionada anteriormente por parte del taller autorizado de BÜRSTNER. Esta notificación debe ir acompañada del certificado de la Garantía. Si la falta de impermeabilidad no se notifica en el plazo y de la forma indicados, las reclamaciones cubiertas por la presente Garantía no podrán admitirse.
6. Tanto la necesidad como la naturaleza y el alcance de la reparación de la falta de impermeabilidad serán decisión exclusiva del Garante o de los talleres autorizados por este.
7. Las reclamaciones cubiertas por la presente Garantía no incluyen:
 - Catástrofes naturales (por ejemplo, inundaciones o granizo) y daños causados por animales de cualquier tipo.
 - Daños causados por accidentes.
 - Falta de impermeabilidad debida a modificaciones o elementos añadidos en el vehículo que no haya efectuado un taller autorizado de BÜRSTNER.
 - Falta de impermeabilidad debida a reparaciones incorrectas que no haya efectuado un taller autorizado de BÜRSTNER.
 - Daños externos detectados durante las inspecciones que el Receptor no haya reparado de inmediato.
 - Corrosión del aluminio que no se deba a una falta de impermeabilidad.

- Modificaciones en el vehículo con piezas de recambio que no hayan sido autorizadas por BÜRSTNER y que hayan causado averías cubiertas por la Garantía.
 - Condensaciones de agua por falta de ventilación.
 - Manejo y uso inapropiados del vehículo que no se ajusten a lo estipulado en el contrato.
 - Daños debidos a un uso incorrecto de productos de conservación o limpieza (consulte las indicaciones incluidas en las instrucciones de uso).
 - Daños debidos al incumplimiento de las instrucciones de uso y de las instrucciones de reparación y mantenimiento del fabricante.
 - Todos los demás daños que no sean responsabilidad del Garante ni de los talleres autorizados por este.
8. Las inspecciones de impermeabilidad no son gratuitas. El coste de las inspecciones correrá a cargo del Receptor (consulte el apartado 4).
9. En la medida en que lo permita la legislación, la única jurisdicción de esta Garantía será la de la ciudad alemana de Kehl. Todas las reclamaciones cubiertas por la presente Garantía se realizarán en Kehl. La única legislación aplicable a la presente Garantía será la de la República Federal de Alemania, independientemente del lugar de residencia o la sede social del Receptor.

2.2 Prueba de las inspecciones de impermeabilidad

Manera de mostrar prueba



- ▷ Las inspecciones anuales de impermeabilidad son condición previa para la garantía de impermeabilidad para la superestructura de habitáculo.

Es obligatorio que su distribuidor especializado rellene completamente el certificado de inspección después de cada inspección, que lo introduzca en el sistema en línea y lo imprima para usted.

2.2.1 Datos del vehículo

Los siguientes certificados de inspección son aplicables exclusivamente para el vehículo:

Dato	Inscripción
Modelo, tipo	
Nº de chasis	
Nº de llave	
Primera matriculación / fecha de entrega	
Comprado a la empresa	

2.2.2 Inspección de impermeabilidad (certificados)

12 meses _____	
Sello del distribuidor de Bürstner	
Fecha	Firma

24 meses _____	
Sello del distribuidor de Bürstner	
Fecha	Firma

36 meses _____	
Sello del distribuidor de Bürstner	
Fecha	Firma

48 meses _____	
Sello del distribuidor de Bürstner	
Fecha	Firma

60 meses _____	
Sello del distribuidor de Bürstner	
Fecha	Firma

72 meses _____	
Sello del distribuidor de Bürstner	
Fecha	Firma

84 meses _____	
Sello del distribuidor de Bürstner	
Fecha	Firma

96 meses _____	
Sello del distribuidor de Bürstner	
Fecha	Firma

108 meses _____	
Sello del distribuidor de Bürstner	
Fecha	Firma

Actualización: Agosto de 2018

Resumen del capítulo

En este capítulo encontrará importantes indicaciones de seguridad. Las indicaciones de seguridad son útiles para la seguridad de las personas y bienes materiales.

3.1 Protección contra incendios

3.1.1 Prevención de peligro de incendios



- ▶ No dejar nunca a los niños solos en el vehículo.
- ▶ Mantener alejados los materiales inflamables de los aparatos de calefacción y cocina.
- ▶ Lámparas halógenas pueden calentarse mucho. Cuando esté conectada la lámpara, la distancia de seguridad hacia objetos combustibles siempre deberá ser de 30 cm. ¡Peligro de incendio!
- ▶ No utilizar nunca aparatos portátiles de calefacción o para cocinar.
- ▶ Únicamente personal cualificado autorizado está habilitado para modificar la instalación eléctrica, la instalación de gas o los aparatos empotrados.

3.1.2 Extinguir el incendio



- ▶ En el vehículo debe haber siempre un extintor de polvo seco. El extintor debe estar homologado, revisado y listo para funcionar.
- ▶ Hacer revisar el extintor regularmente por personal cualificado autorizado. Observar la fecha de revisión.
- ▶ Según el equipamiento, el extintor estará incluido en el volumen de suministro.
- ▶ Proveer siempre una manta apagafuegos cerca de la cocina.

3.1.3 En caso de incendio



- ▶ Evacuar todos los ocupantes.
- ▶ Desconectar la alimentación eléctrica y separarla de la red.
- ▶ Cerrar la llave de paso principal de la bombona de gas.
- ▶ Dar la alarma y llamar a los bomberos.
- ▶ Extinguir el incendio, si es posible hacerlo sin riesgos.



- ▷ Cerciorarse de la posición y del manejo de las salidas de emergencia.
- ▷ Mantener libres las vías de escape.
- ▷ Seguir las instrucciones de uso del extintor.

3.2 Generalidades



- ▶ El oxígeno en el interior del vehículo se consume debido a la respiración o al funcionamiento de aparatos empotrados a gas. Por ello, el aire usado debe ser reemplazado permanentemente. Para este fin se han instalado ventilaciones forzosas (p. ej. claraboyas con ventilación forzosa, ventiladores de techo tipo hongo o ventiladores de suelo) en el vehículo. No cubrir ni obstruir las ventilaciones forzosas ni en el interior ni en el exterior, p. ej. con una manta. Mantener las ventilaciones forzosas libres de nieve y polvo. Existe peligro de asfixia debido a la acumulación del contenido de CO₂.
- ▶ No utilizar los compartimentos de almacenamiento como lugar para dormir o estancia para personas o animales. Estos compartimentos no disponen de ventilación forzada. Existe el peligro de asfixia debido a una falta de oxígeno y al aire de escape de la calefacción.
- ▶ Tener en cuenta la altura de paso de las puertas.



- ▷ Para los aparatos empotrados (calefacción, cocina, frigorífico, etc.) y para el vehículo básico (motor, frenos, etc.) son normativas las instrucciones de funcionamiento y las de uso correspondientes. Deben respetarse necesariamente.
- ▷ Al añadir accesorios o equipamientos especiales pueden modificarse las dimensiones, el peso y el comportamiento de marcha del vehículo. Las piezas adosadas deben registrarse parcialmente en la documentación del vehículo.
- ▷ Utilizar exclusivamente llantas y neumáticos homologados para el vehículo. Consultar los detalles sobre el tamaño de llantas y neumáticos autorizados en la documentación del vehículo o con los distribuidores y centros de servicio.
- ▷ Al estacionar el vehículo, acoplar el freno de mano.
- ▷ En caso de que la masa total técnicamente admisible del vehículo sobrepase 4 t, se deben utilizar cuñas de calzo para aparcar en las pendientes de subida o bajada. Las cuñas de calzo se adjuntan de serie en los vehículos con una masa total de más de 4 t.



- ▷ Al abandonar el vehículo es imprescindible cerrar todas las puertas, trampillas exteriores y ventanas.
- ▷ Siempre se debe llevar el equipamiento reglamentario (por ejemplo, botiquín, chaleco reflectante, triángulos de señalización, etc.). En los viajes al extranjero, es aplicable la normativa correspondiente al país en el que nos encontremos.
- ▷ Únicamente hacer circular el vehículo en el tráfico si el conductor del vehículo posee un permiso de conducir válido para la clase del vehículo.
- ▷ Si se vendiera el vehículo, deben entregarse al nuevo propietario todas las instrucciones de uso del vehículo y de los aparatos empotrados.

3.3 Seguridad vial



- ▶ Antes de comenzar el viaje, comprobar que la instalación de señalización y alumbrado, la dirección y los frenos funcionan correctamente.
- ▶ Después de un tiempo de parada prolongado (10 meses aprox.) hacer revisar la instalación de frenos y de gas por un taller especializado autorizado.
- ▶ Antes de comenzar el viaje y después de breves pausas en el viaje, comprobar si el escalón de entrada está totalmente introducido.
- ▶ Antes de comenzar el viaje, asegurar la cama elevada.
- ▶ Antes de comenzar el viaje, abrir, bloquear y asegurar los oscurecedores de la luna delantera y de las ventanas del conductor y del acompañante.
- ▶ Girar todos los asientos giratorios en la dirección de marcha y bloquearlos antes de comenzar el viaje. Durante el viaje, los asientos giratorios deben permanecer bloqueados en dirección de marcha.
- ▶ Antes de comenzar el viaje, guardar todas las piezas móviles y todos los objetos sueltos de modo seguro.
- ▶ Antes de comenzar el viaje, llevar la pantalla plana y el soporte de la pantalla a la posición inicial y retenerlos. En caso de que el soporte de la pantalla esté instalado en un armario de TV: Cerrar el armario de TV.
- ▶ Antes de comenzar el viaje, quitar la cubierta del fregadero suelta (si existe), y guardarla de manera segura en el bloque de cocina o en el armario ropero.
- ▶ Antes de comenzar el viaje, bloquear las mesas ajustables.
- ▶ Durante el viaje, las personas deben permanecer exclusivamente en las plazas de asiento autorizadas (véase el capítulo 5). Puede consultar el número de plazas de asiento autorizado en la documentación del vehículo.
- ▶ En las plazas de asiento es obligatorio llevar cinturones de seguridad.
- ▶ Ponerse el cinturón de seguridad antes de comenzar el viaje y mantenerlo durante todo el viaje.
- ▶ Se debe asegurar a los niños menores de 13 años que midan menos de 150 cm durante el viaje con un sistema de retención infantil apropiado y homologado.
- ▶ Fijar los sistemas de retención infantil sólo en las plazas de asiento designadas para ello. Recomendamos encarecidamente que de preferencia se use la segunda hilera de asientos para la instalación de sistemas de retención infantil.
- ▶ **Jamás** utilizar dispositivos de retención infantil orientados hacia atrás en un asiento con **airbag frontal activado**. Lo mismo puede causar la **muerte** de los niños o **graves lesiones** en ellos.
- ▶ El vehículo básico es un vehículo industrial (camión pequeño). Debe cambiarse la forma de conducir consecuentemente.
- ▶ Observar la altura total del vehículo (incluyendo las cargas en el techo) para pasos inferiores, túneles o similares.
- ▶ En invierno, antes de comenzar el viaje, el techo debe estar limpio de nieve y hielo.



- ▶ Comprobar la presión de los neumáticos regularmente, antes de comenzar el viaje o cada 2 semanas. Una deficiencia en la presión de los neumáticos provoca un desgaste excesivo y puede provocar el deterioro de las ruedas llegando incluso a reventarse. El vehículo puede quedar fuera de control (véase apartado 14.6).
- ▶ No hacer funcionar la calefacción en gasolineras. ¡Peligro de explosión!
- ▶ No hacer funcionar la calefacción en espacios cerrados. ¡Peligro de asfixia!



- ▷ Antes de comenzar el viaje, distribuir la carga uniformemente en el vehículo (véase el capítulo 4).
- ▷ Al cargar el vehículo y al efectuar pausas en el viaje, por ejemplo, cuando se carguen de nuevo equipajes o alimentos, debe tenerse en cuenta la masa máxima técnicamente admisible y las cargas sobre los ejes admisibles (véase la documentación del vehículo).
- ▷ Antes de comenzar el viaje, cerrar todas las puertas interiores, todos los paneles separadores modificables, cajones y trampillas y, si fuera necesario, retenerlos. Engatillar el seguro de la puerta del frigorífico.
- ▷ Antes de comenzar el viaje, cerrar las ventanas y claraboyas.
- ▷ Antes de comenzar el viaje, cerrar todas las trampillas exteriores y bloquear las cerraduras de las trampillas.
- ▷ Antes de comenzar el viaje, quitar los apoyos externos y hundir los apoyos integrados en el vehículo.
- ▷ Antes de comenzar el viaje, poner la antena en su posición de estacionamiento.
- ▷ En el primer viaje y después de cada cambio de ruedas, reajustar los tornillos/tuercas de las ruedas después de 50 km. Posteriormente, revisar periódicamente que estén firmemente apretadas. Par de apriete, véase el capítulo 14.
- ▷ Los neumáticos no deben tener más de 6 años porque el material se hace frágil con el paso del tiempo (véase el capítulo 14).
- ▷ Los neumáticos, la suspensión de las ruedas y la dirección están sometidas a una carga adicional cuando se instalan las cadenas para la nieve. Al llevar las cadenas para la nieve, conducir lentamente (máximamente 50 km/h) y sólo por calzadas que estén totalmente cubiertas de nieve. De lo contrario podría dañarse el vehículo.

3.4 Uso de un remolque



- ▶ Se ruega precaución al enganchar o desenganchar un remolque. ¡Riesgo de accidentes y lesiones!
- ▶ Al realizar el acoplamiento o desacoplamiento no debe haber ninguna persona entre el vehículo tractor y el remolque.

3.5 Instalación de gas

3.5.1 Indicaciones generales



- ▶ El usuario de la instalación de gas es responsable de la ejecución de inspecciones periódicas y del cumplimiento de los intervalos de mantenimiento.
- ▶ Antes de comenzar el viaje, al abandonar el vehículo o si no se utilizan los equipos de gas, cerrar todas las válvulas de paso de gas y la llave de paso principal de la bombona de gas.
- ▶ Durante el repostaje, sobre ferrys o en el garaje deberán estar desconectados todos los aparatos que funcionan a gas (según el equipamiento: la calefacción, la cocina, el horno, el grill, el frigorífico). ¡Peligro de explosión!
- ▶ En caso de que un aparato funcione a gas, no ponerlo en funcionamiento en recintos cerrados (p. ej. garajes). ¡Peligro de intoxicación y asfixia!
- ▶ El mantenimiento, la reparación o la revisión de la instalación de gas deben realizarse exclusivamente en un taller especializado autorizado.
- ▶ Hacer que revisen la instalación de gas, antes de su puesta en funcionamiento, en un taller autorizado siguiendo las disposiciones nacionales. Esto también rige para vehículos sin matricular. Las posibles modificaciones en la instalación de gas deben hacerse comprobar inmediatamente en un taller especializado autorizado.
- ▶ También se deben comprobar el regulador de presión de gas, las gomas del gas y los tubos de escape. El regulador de presión de gas y las gomas del gas deben sustituirse en conformidad con los plazos especificados a nivel nacional (a más tardar después de 10 años). El responsable de hacer que se tome tal medida es el titular del vehículo.
- ▶ ¡En caso de que haya defectos en la instalación de gas (olor a gas, elevado consumo de gas) existe peligro de explosión! Cerrar la llave de paso principal de la bombona de gas. Abrir las puertas y las ventanas y ventilar bien.
- ▶ Con un defecto en la instalación de gas: No fumar, no encender fuego ni accionar aparatos eléctricos (interruptores de luz, etc.). Verificar la estanqueidad de tuberías y elementos conductores de gas con algún pulverizador para buscar fugas. No verificar con ninguna llama abierta.
- ▶ En los racores de empalme instalados en el interior únicamente se deberán conectar los aparatos previstos. No hacer funcionar ningún aparato en el exterior del vehículo si el mismo está conectado en un racor de empalme instalado en el interior.
- ▶ Antes de la puesta en funcionamiento de la cocina, asegurar una ventilación suficiente. Abrir la ventana o la claraboya.
- ▶ Está prohibido cocinar durante el viaje.
- ▶ No utilizar dispositivos de cocina y horneado de funcionamiento a gas para fines de calefacción.
- ▶ Si se dispone de varios aparatos de gas, se necesitará una válvula de paso por cada aparato de gas. Si no se utilizan aparatos individuales, debe cerrarse la válvula de paso de gas de los correspondientes aparatos.



- ▶ Las válvulas de seguridad del encendido han de cerrarse al cabo de un minuto de apagar la llama de gas. Al hacerlo debe escucharse un clic. Comprobar el funcionamiento periódicamente.
- ▶ Los aparatos de gas instalados están diseñados exclusivamente para funcionar con gas propano y gas butano o con una mezcla de ambos. El regulador de presión de gas y todos los aparatos de gas instalados están diseñados para una presión de servicio de 30 mbares.
- ▶ El gas propano se puede gasificar hasta -42 °C , sin embargo, el gas butano solamente hasta los 0 °C . Con temperaturas más bajas ya no existe presión de gas. El gas butano no es apropiado para usarlo en invierno.
- ▶ La caja para bombonas de gas, debido a su función y construcción, es una cavidad abierta hacia fuera. No cubrir u obturar la ventilación forzosa montada de serie. De otra manera no se podrá evacuar el gas de un escape al exterior.
- ▶ La caja para bombonas de gas no deberá ser usada como compartimento de almacenamiento.
- ▶ Asegurar la caja para bombonas de gas contra el acceso de personas no autorizadas. Para ello, cerrar la línea de alimentación.
- ▶ La llave de paso principal de la bombona de gas debe ser accesible.
- ▶ No conectar ningún aparato que funcione con gas si no está diseñado para una presión de gas de 30 mbares.
- ▶ El tubo de escape tiene que estar fijado hermético y fuertemente a la calefacción y a la chimenea. El tubo de escape no debe presentar daños.
- ▶ Los gases tienen que poderse escapar al aire libre sin obstáculos y tiene que entrar aire sin obstáculos. Por lo tanto, mantener limpias y libres (p. ej. de nieve y hielo) las chimeneas de salida de gases y las aberturas de aspiración. No deberá haber muros de nieve ni faldones apoyados en el vehículo.

3.5.2 Bombonas de gas



- ▶ Manejar bombonas de gas llenas o vaciadas fuera del vehículo únicamente estando cerrada la llave de paso principal e instalada la caperuza protectora.
- ▶ Llevar las bombonas de gas siempre en la caja para las mismas.
- ▶ Colocar las bombonas de gas en posición vertical.
- ▶ Atar las bombonas de gas de forma segura contra torsión y vuelcos.
- ▶ Conectar la goma del gas en la bombona de gas sin que esté sometida a algún esfuerzo por tracción.
- ▶ Cuando las bombonas de gas no están conectadas a la goma del gas siempre se les deberá colocar la caperuza protectora.
- ▶ Cerrar la llave de paso principal de la bombona de gas antes de retirar el regulador de presión o la goma del gas de la bombona.



- ▶ Según la conexión, desenroscar la goma del gas de la bombona de gas y volverla a enroscar en la bombona de gas a mano o con una llave especial apropiada. Por lo general, la bombona de gas tiene una rosca izquierda. **No** apretar demasiado firmemente.
- ▶ Utilizar únicamente reguladores de presión de gas especiales con válvula de seguridad para el uso en vehículos. No se autorizan otros reguladores, pues no resisten las fuertes solicitaciones.
- ▶ Utilizar únicamente bombonas de gas de 11 kg o de 5 kg. Las bombonas de camping gas con válvula de retención incorporada (bombonas azules con una capacidad máxima de 2,5 o 3 kg) pueden estar equipadas con una válvula de seguridad en algunos casos.
- ▶ Para bombonas de gas exteriores utilizar la menor longitud de tubo flexible posible (máx. 150 cm).
- ▶ Nunca se deberán bloquear las rendijas de ventilación en el piso debajo de las bombonas de gas.

3.6 Instalación eléctrica



- ▶ Sólo personal especializado podrá trabajar en la instalación eléctrica.
- ▶ Antes de que se realicen trabajos en la instalación eléctrica, desconectar todos los aparatos y luces, desembornar la batería y separar de la red el vehículo.
- ▶ Utilizar solamente fusibles originales con los valores prefijados.
- ▶ Cambiar los fusibles defectuosos solamente cuando se haya identificado y solucionado la causa del fallo.
- ▶ No puentear jamás ni reparar los fusibles.

3.7 Instalación de agua



- ▶ El agua estancada en el depósito de agua o en las tuberías de agua deja de ser potable en poco tiempo. Por lo tanto, antes de cada uso del vehículo, limpiar bien las tuberías de agua y el depósito de agua. Después de cada uso del vehículo, vaciar completamente el depósito de agua y las tuberías de agua.
- ▶ En puestas fuera de servicio de más de una semana, desinfectar la instalación de agua antes del uso del vehículo (véase el capítulo 12).



- ▷ En caso de que el vehículo no se utilice por varios días, o no se caliente existiendo el peligro de congelación, vaciar toda la instalación de agua. Asegurarse de que la bomba de agua está desconectada en el panel. De lo contrario, la bomba de agua se calentará y podrá quedar dañada. Dejar abiertos los grifos de agua en la posición central. Dejar abiertas la válvula de seguridad/purga (de existir) y todas las llaves de desagüe. De tal manera podrán evitarse daños por heladas en los aparatos empotrados, daños por heladas en el vehículo y residuos en los componentes conductores de agua.

Resumen del capítulo

En este capítulo encontrará información importante con respecto a lo que deberá tener en cuenta antes de comenzar el viaje y que actividades deberá ejecutar antes de comenzar el viaje.

Al final del capítulo encontrará una lista de comprobación en la que se resumen los puntos más importantes.

4.1 Llaves

Junto con su vehículo recibirá las siguientes llaves:

Dos llaves para

- la cerradura de contacto
- la puerta del conductor y puerta del acompañante
- el depósito de combustible

Dos llaves para

- la puerta de entrada de la superestructura
- el tubo de llenado de agua potable
- las trampillas exteriores

Guardar siempre una llave de reserva fuera del vehículo. Anotar el número de la llave correspondiente. En caso de pérdida, puede solicitarse ayuda de nuestros distribuidores y talleres autorizados.

4.2 Permiso de circulación

Su vehículo es un vehículo de motor que requiere la matriculación. Observar las disposiciones nacionales relativas al permiso de circulación del vehículo.

Tener en cuenta que en algunos países aparte de la placa de matrícula de la UE es obligatoria otra placa de matrícula con la nacionalidad.

4.3 Carga



- ▶ La sobrecarga del vehículo y una presión incorrecta de los neumáticos puede tener como consecuencia que los neumáticos revienten. El vehículo puede quedar fuera de control (véase apartado 14.6).
- ▶ En la documentación del vehículo se indica la masa máxima técnicamente admisible o bien la masa incluyendo los equipamientos especiales de fábrica (masa real) pero no el peso del vehículo cargado (véase apartado 4.3.1). Por su propia seguridad, le recomendamos pesar el vehículo cargado (con todos los objetos que se llevan en el vehículo durante el viaje y todas las personas) en una báscula pública antes de comenzar el viaje.
- ▶ Adaptar la velocidad a la carga. Con una carga elevada se prolonga la distancia de frenado.



- ▷ No sobrepasar ni la masa máxima técnicamente admisible (peso máximo permitido) ni las cargas sobre eje máximas indicadas en la documentación del vehículo con la carga.
- ▷ Los accesorios montados y equipamientos especiales reducen la carga.

Al cargar, prestar atención a que el centro de gravedad de la carga se encuentre directamente sobre el piso del vehículo. De otra manera podrán alterarse las cualidades de marcha del vehículo.

Carga máxima permitida

Denominación	Carga (kg)
Cama elevada	200
Carga en el techo	90
Garaje trasero y espacio de almacenamiento trasero	150
Dispositivo de extracción en el espacio de almacenamiento trasero	60
Portabicicletas, no descendible	Para 2 / para 3
Portabicicletas, descendible	Para 2 / para 3
Soporte para cargas (SAWIKO)	130

4.3.1 Conceptos



- ▷ Actualmente, en la técnica el término "masa" ha sustituido el término "peso". Pero en el uso cotidiano del idioma "peso" todavía es el término más acostumbrado. Por tanto, para un mejor entendimiento, el término "masa" únicamente se utiliza en formulaciones fijas de los apartados siguientes.

Masa máxima técnicamente admisible en estado cargado

La masa máxima técnicamente admisible en estado cargado es el peso que un vehículo nunca deberá sobrepasar.

La masa máxima técnicamente admisible en estado cargado se compone de la **masa real** y la **carga**.

El fabricante indica en la documentación del vehículo la masa máxima técnicamente admisible en estado cargado (masa máxima admisible).

Masa real

La masa real se compone de la masa en estado listo para el viaje y el peso de los equipamientos especiales de fábrica.

Masa en estado listo para el viaje

La masa en estado listo para el viaje es el peso del vehículo de serie listo para el viaje (sin equipamiento especial de fábrica).

En estado listo para el viaje la masa se compone de:

- Peso en vacío (masa del vehículo vacío) con el equipamiento de serie integrado en fábrica (sin equipamientos especiales de fábrica).
- Peso del conductor
- Peso del equipamiento básico

El peso en vacío incluye los lubricantes cargados, como aceites y líquidos refrigerantes, las herramientas de a bordo y un depósito de combustible lleno al 90 %.

Como el peso del conductor siempre se calculan 75 kg independientemente de lo que el conductor pese realmente.

El equipamiento básico comprende todos los objetos de equipamiento y líquidos necesarios para un empleo del vehículo seguro y conforme a las normas. El peso del equipamiento básico comprende:

- Un sistema de agua potable lleno
- Una bombona de gas llena al 90 %
- Un sistema de calefacción lleno
- Los cables de alimentación para la alimentación de 230 V
- Una cisterna de inodoro llena
- Juego de montaje para una batería adicional, en el caso de que sea posible una batería adicional

Los depósitos de aguas residuales y de aguas fecales están vacíos.

Ejemplo para calcular el equipamiento básico

Depósito de agua en estado de viaje de 20 l (rebosadero abierto)	20 kg
Bombona de gas de aluminio	+ 11,5 kg
Caldera de 20 l	+ 20 kg
Cable de alimentación de 230 V	+ 4 kg
Suma	= 55,5 kg

La masa en estado listo para el viaje y la masa real se indican en la documentación del vehículo (p. ej. 2900/2950 kg).

Carga

La carga se compone de:

- Carga convencional
- Equipamiento adicional
- Equipamiento personal



▷ La carga del vehículo podrá aumentarse reduciendo la masa real. Para esto, por ejemplo está permitido vaciar los recipientes de líquidos o sacar las bombonas de gas.

Las explicaciones con respecto a los componentes individuales de la carga se encuentran en el texto a continuación.

Carga convencional

La carga convencional es el peso que el fabricante ha previsto para los pasajeros.

Carga convencional significa: Para cada plaza de asiento que el fabricante ha previsto se calculan 75 kg independientemente de lo que los pasajeros pesen realmente. La plaza del conductor ya va incluida en la masa calculada para el estado listo para el viaje y **no** se debe incluir en el cálculo.

En la documentación del vehículo el fabricante indica el número de plazas de asiento.

Equipamiento adicional El equipamiento adicional comprende accesorios y equipamientos especiales. Ejemplos de equipamiento básico:

- Acoplamiento de remolque
- Toldillo
- Portabicicletas y portamotocicletas
- Instalación de antena parabólica
- Horno microondas

Los pesos de los distintos equipamientos especiales se indican en el capítulo 16 o se pueden consultar al fabricante.

Equipamiento personal El equipamiento personal comprende todos los objetos que se encuentren en el vehículo que no estén incluidos en la carga convencional y el equipamiento adicional. Por ejemplo lo siguiente forma parte del equipamiento personal:

- Alimentos
- Vajilla
- Televisor
- Radio
- Ropa
- Ropa de cama
- Juguetes
- Libros
- Artículos de aseo

Además en el equipamiento personal también se incluyen, independientemente de dónde se guarden:

- Animales
- Bicicletas
- Barcas
- Tablas de surf
- Equipos deportivos

Según las disposiciones vigentes, el fabricante debe proveer un peso mínimo para el equipamiento personal que se calcula conforme a la fórmula siguiente:

Fórmula $\text{Peso mínimo } M \text{ (kg)} = 10 \times N + 10 \times L$

Explicación N = número máximo de personas inclusive conductor, según datos del fabricante

L = longitud total del vehículo en metros

4.3.2 Cálculo de la carga



- ▶ La calculación de la carga por parte de la fábrica se realiza basándose en parte en los pesos globales. Por motivos de seguridad, bajo ninguna circunstancia se deberá sobrepasar la masa total técnicamente admisible en estado cargado.
- ▶ En la documentación del vehículo se indica la masa máxima técnicamente admisible o bien la masa incluyendo los equipamientos especiales de fábrica (masa real) pero no el peso del vehículo cargado (véase apartado 4.3.1). Por su propia seguridad, le recomendamos pesar el vehículo cargado (con todos los objetos que se llevan en el vehículo durante el viaje y todas las personas) en una báscula pública antes de comenzar el viaje.

La carga (véase apartado 4.3.1) es la diferencia de peso entre

- la masa máxima técnicamente admisible en estado cargado y
- la masa real.

Ejemplo para calcular la carga

	Masa en kg a incluir en el cálculo	Cálculo
Masa máxima técnicamente admisible conforme a la documentación del vehículo	3500	
Masa real incluyendo el equipamiento básico según la documentación del vehículo	- 3070	
Resulta en una carga permitida de	430	

Sin embargo, el cálculo de la carga a través de la diferencia entre la masa máxima técnicamente admisible en estado cargado y la masa real indicada por el fabricante únicamente es un valor teórico.

Únicamente pesando el vehículo con los depósitos llenos (combustible y agua), las bombonas de gas llenas y el equipamiento adicional completo en una balanza pública podrá determinarse la carga efectiva.

En esto, proceder del siguiente modo:

- Primero avanzar únicamente hasta que se encuentren las ruedas delanteras sobre la balanza y dejar pesar.
- A continuación, desplazar el vehículo hasta que las ruedas traseras se encuentren sobre la balanza y dejar pesar.

Los valores individuales indican las cargas actuales sobre los ejes. Éstas son importantes para el cargamento correcto del vehículo (véase apartado 4.3.3). La suma de los valores es el peso actual del vehículo.

La diferencia entre la masa máxima técnicamente admisible en estado cargado y el peso del vehículo determinado en la balanza es la carga efectiva.

De ésta a la vez puede determinarse cuánto peso sobra para el equipamiento personal:

- Determinar el peso de las personas que participan en el viaje y restarlo del valor de la carga efectiva.

El resultado es el peso que puede cargarse efectivamente con equipamiento personal.

4.3.3 Carga correcta del vehículo



- ▶ Por razones de la seguridad no debe sobrepasarse la masa máxima técnicamente admisible en estado cargado.
- ▶ Repartir la carga uniformemente sobre el lado izquierdo y derecho del vehículo.
- ▶ Repartir la carga uniformemente sobre los dos ejes. En esto, tener en cuenta las cargas sobre los ejes indicados en la documentación del vehículo. Tener en cuenta también la capacidad de carga admitida de los neumáticos (véase el capítulo 14).
- ▶ Cargas pesadas detrás del eje trasero pueden descargar el eje delantero debido a la acción de palanca ($\frac{A}{R}$). Esto es sobre todo el caso con una proyección trasera larga, cuando se transporta una motocicleta en el portador trasero o cuando el compartimento de almacenamiento trasero lleva carga pesada. La descarga del eje delantero influye negativamente sobre las cualidades de marcha en los vehículos impulsados frontalmente.
- ▶ Guardar todos los objetos de tal manera que no puedan resbalar.
- ▶ Guardar los objetos pesados (toldo, conservas etc.) cerca de un eje. Para guardar objetos pesados son apropiados sobre todo los compartimentos de almacenamiento bajos cuyas puertas no puedan abrirse en dirección de marcha.
- ▶ Apilar los objetos más ligeros (ropa) en los armarios suspendidos.
- ▶ El portabicicletas solo debe cargarse con bicicletas (máx. 3 unidades).

Los lugares de almacenamiento grandes como el garaje trasero también ofrecen lugar para objetos pesados (p. ej. escúter). En determinadas circunstancias esto podría sobrepasar la carga sobre el eje del eje trasero.

Pero de ninguna manera deberán sobrecargarse los ejes individuales. Por tanto tiene importancia la distancia hacia el eje con la que se almacena la carga.

Para repartir la carga correctamente, se necesitará una balanza, una cinta métrica, una calculadora y un poco de tiempo.

Con dos fórmulas sencillas se puede calcular qué efecto tiene el peso de la carga sobre los ejes:

Fórmulas $A \times G : R =$ Peso sobre el eje trasero

Peso sobre el eje trasero – $G =$ Peso sobre el eje delantero

Explicación

A = Distancia entre compartimento de almacenamiento y eje delantero en cm

G = Peso de la carga en el compartimento de almacenamiento en kg

R = Batalla del vehículo (distancia entre ejes) en cm



- ▶ Medir las distancias en el exterior del vehículo horizontalmente desde el centro de la rueda delantera hasta el centro del compartimento o hasta el centro de la rueda trasera.

Calcular las cargas sobre los ejes:

- Multiplicar la distancia entre el compartimento de almacenamiento y el eje delantero (A) con el peso de la carga en el compartimento de almacenamiento (G) y dividir el resultado por la batalla (R). De esto resulta el peso con el cual la carga en el compartimento de almacenamiento carga el eje trasero. Anotar este peso y el compartimento de almacenamiento.
- En un segundo paso, sustraer el peso en el compartimento de almacenamiento (G) del peso calculado previamente. Al resultar un valor **positivo** (ejemplo 1), esto significará que el eje delantero es **descargado** por esa suma. Al resultar un valor **negativo** (ejemplo 2), esto significará que el eje delantero es **cargado** por esa suma. Anotar este valor también.
- Calcular todos los compartimentos de almacenamiento del vehículo de esta manera.
- En una última etapa sumar todos los pesos calculados para el eje trasero a la carga sobre el eje trasero y sumar todos los pesos calculados para el eje delantero a la carga sobre el eje delantero o restarlos de ésta. Cómo se determina la carga sobre el eje trasero y la carga sobre el eje delantero se describe en el apartado 4.3.2.

En caso de que el valor calculado sobrepase la carga admisible sobre el eje, deberá guardarse la carga de una manera diferente.

En caso de que se descargue demasiado el eje delantero, disminuirá la adherencia al terreno de la carretera de los neumáticos (tracción), especialmente en vehículos con tracción delantera. También en este caso debe guardarse la carga de otra manera.

Ejemplo

		Ejemplo 1	Ejemplo 2
Distancia hacia el eje delantero	A	(A1) 450 (cm)	(A2) 250 (cm)
Peso en el compartimento de almacenamiento	G	x 100 (kg)	x 50 (kg)
Batalla del vehículo	R	÷ 325 (cm)	÷ 325 (cm)
Carga del eje trasero (sumar a la carga sobre el eje)		138,5 (kg)	38,5 (kg)
Peso en el compartimento de almacenamiento		- 100 (kg)	- 50 (kg)
Descarga del eje delantero (restar de la carga sobre el eje)		38,5 (kg)	
Carga del eje delantero (sumar a la carga sobre el eje)			-11,5 (kg)

4.3.4 Garaje trasero / espacio de almacenamiento trasero



- ▶ No utilizar los espacios de almacenamiento como lugar para dormir o estancia para personas o animales. Estos compartimentos no disponen de ventilación forzada. Existe el peligro de asfixia debido a una falta de oxígeno y al aire de escape de la calefacción.
- ▶ Al cargar el garaje trasero / espacio de almacenamiento trasero debe prestarse atención a la carga admitida sobre los ejes y la masa máxima técnicamente admisible.



- ▶ La carga máxima admisible del garaje trasero / del espacio de almacenamiento trasero es de 150 kg. No sobrepasar la carga admisible sobre el eje trasero.
- ▶ Tener en cuenta: Cuando se **carga** máximamente el garaje trasero o (según el modelo) el espacio de almacenamiento trasero, se **descargar**á el eje delantero debido a la acción de palanca. Empeoran las cualidades de marcha.



- ▷ Según el equipamiento del vehículo, estarán montados rieles de amarre con ojete de amarre en el garaje trasero o el espacio de almacenamiento trasero. Siempre retener la carga en los ojete de amarre. Utilizar correas de sujeción o, de ser esto necesario, redes de amarre para la retención, pero nunca expansores de goma.
- ▷ Antes de amarrar la carga controlar siempre que los ojete de amarre estén firmemente fijados en el riel de amarre. En caso de que el ojete de amarre no esté firmemente sujetado en el riel de amarre, podrá resbalar o soltarse la carga al realizar movimientos de conducción bruscos o al frenar.
- ▷ Repartir la carga uniformemente. Las cargas puntuales demasiado altas dañan el revestimiento del suelo.
- ▷ Si existe un dispositivo de extracción en el espacio de almacenamiento trasero: Asegurarse de que el dispositivo de extracción esté engatillado.
- ▷ En caso de que se lleven vehículos de dos ruedas en el garaje trasero, utilizar el sistema de sujeción que ofrece su distribuidor.

4.3.5 Portabicicletas (equipamiento especial)



- ▶ Al cargar el portabicicletas debe prestarse atención a la carga admitida sobre los ejes y la masa máxima técnicamente admisible.
- ▶ No se deberá exceder una anchura total de 2,55 m. Ajustar las sujeciones para las bicicletas correspondientemente. La saliente hacia el lado y hacia atrás deberá señalizarse tal y como establezca la normativa del país en el que nos encontremos.
- ▶ El portabicicletas solo debe cargarse con bicicletas (máx. 3 unidades).
- ▶ Sujetar las bicicletas con las correas previstas y después de algunos kilómetros comprobar si siguen bien sujetas.
- ▶ Comprobar la sujeción de las bicicletas sobre el portabicicletas después de los primeros 10 km y, a continuación, en cada pausa del viaje.
- ▶ No utilizar el portabicicletas como portaequipajes ni como escalera.



- ▷ El portabicicletas sirve sólo para transportar bicicletas.
- ▷ Las medidas máximas indicadas por el fabricante no se deben superar.
- ▷ No se deben tapar la placa del número ni las luces traseras.
- ▷ La capacidad máxima de carga del portabicicletas es de 60 kg.
- ▷ Al cargar el portabicicletas, tener en cuenta el centro de gravedad. Si se carga sólo una bicicleta en **un** portabicicletas, ésta debe posicionarse lo más cerca posible del panel del vehículo.



- ▷ No se permite viajar con el portabicicletas abierto cuando no lleva bicicletas.
- ▷ Antes de cada viaje, comprobar:
 - ¿Está el portabicicletas sin bicicletas debidamente plegado?
 - ¿Están las bicicletas sujetadas de forma segura en el portabicicletas con las correas del portabicicletas?

Carga del portabicicletas con bicicletas

Al cargar el portabicicletas, tener en cuenta el centro de gravedad. El centro de gravedad de las bicicletas montadas debe estar muy cerca del panel trasero del vehículo. Montar siempre el portabicicletas de dentro a fuera.

Así se carga correctamente el portabicicletas:

- Según el modelo, plegar el portabicicletas hacia abajo o extraerlo.
- La bicicleta más pesada directamente en el panel trasero.
- Las bicicletas más ligeras en el centro o en la parte exterior del portabicicletas.
- Fijar la rueda delantera y la trasera de la bicicleta respectivamente, con los lazos de sujeción del portabicicletas.
- Además, según el modelo del portabicicletas, fijar la bicicleta exterior con la barra de arriostamiento en el estribo de sujeción o bien en el brazo de sujeción.

Si se carga sólo **una** bicicleta en el portabicicletas, ésta debe posicionarse lo más cerca posible al panel trasero.

Portabicicletas, no descendible



- ▷ Observar también las instrucciones de uso del fabricante.



Fig. 1 Portabicicletas, no descendible

Según la ejecución, se podrán transportar cómodamente 2 ó 3 bicicletas con el portabicicletas.

Cargar bicicletas:

- Plegar hacia abajo el estribo telescópico giratorio.
- Colocar las bicicletas y atarlas con correas de cierre rápido.
- Sujetar la barra de arriostamiento al marco de la bicicleta exterior.

Portabicicletas, descendible



- Observar también las instrucciones de uso del fabricante.

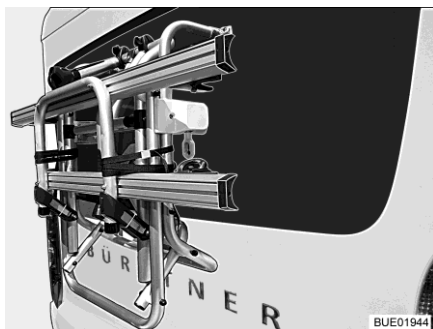

Fig. 2 Portabicicletas, plegado hacia arriba

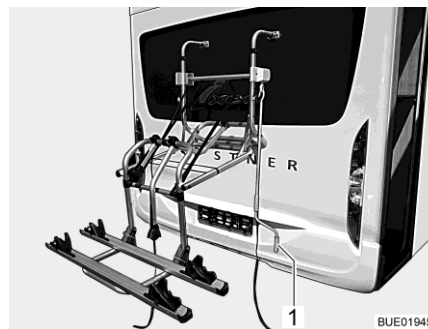

Fig. 3 Portabicicletas, bajado

Con el portabicicletas (Fig. 2) se pueden transportar cómodamente 2 bicicletas. Es posible ampliarlo a 3 bicicletas. Mediante un sistema de torno se puede subir y bajar el portabicicletas. El sistema de torno desplaza las bicicletas a la altura de la mano en cuestión de segundos.

- Cargar bicicletas:**
- Colocar la manivela (Fig. 3,1) en el portabicicletas y bajar el portabicicletas a la altura de la mano.
 - Colocar las bicicletas y atarlas con correas de cierre rápido.
 - Sujetar la barra de arriostramiento Bike-Block al marco de la bicicleta exterior.
 - Volver a subir el portabicicletas con la manivela.

4.3.6 Soporte para cargas (equipamiento especial)



- No sobrepasar la carga sobre el eje trasero.
- Cargas pesadas detrás del eje trasero pueden descargar el eje delantero debido a la acción de palanca ($\frac{1}{\sigma} \frac{1}{\sigma}$). Esto es sobre todo el caso con una proyección trasera larga, cuando se transporta una motocicleta en el portador trasero o cuando el compartimento de almacenamiento trasero lleva carga pesada. La descarga del eje delantero influye negativamente sobre las cualidades de marcha en los vehículos impulsados frontalmente.
- Guardar la carga de manera que quede garantizada la seguridad vial y que no pueda caerse.
- La carga no debe sobresalir del ancho máximo del vehículo. La iluminación y la placa de matrícula en el soporte para carga no deberán estar cubiertos por la carga.



- ▷ El soporte para cargas y el acoplamiento de remolque no se pueden utilizar al mismo tiempo.



- ▷ Al montar un soporte para cargas es necesario registrarlo en la documentación del vehículo. Los documentos necesarios se encuentran en el soporte para cargas.
- ▷ Dejar que el soporte para cargas sea montado por su distribuidor o su centro de servicio.
- ▷ Observar las prescripciones específicas del país.
- ▷ Observar también las instrucciones de uso del fabricante.

El soporte para cargas permite llevar una carga de un peso de hasta 130 kg. Para el transporte de la carga se pueden obtener piezas sobrepuestas especiales. Éstos son p. ej. portabicicletas o una caja de transporte. Nuestros distribuidores y centros de servicio autorizados le asesorarán con gusto.

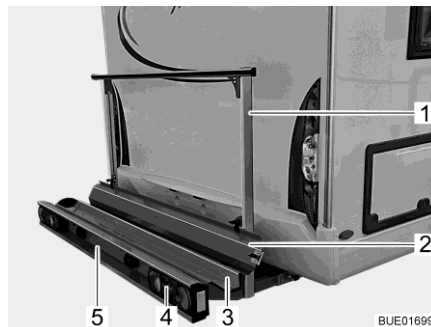

Fig. 4 Soporte para cargas

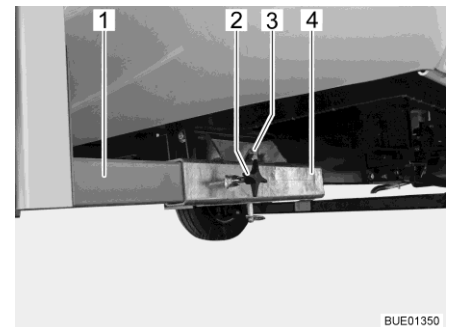

Fig. 5 Dispositivo de fijación en el vehículo

El soporte para cargas (Fig. 4) permite llevar una motocicleta o un escúter con un peso de hasta 130 kg.

Volumen de suministro

Las siguientes piezas forman del volumen de suministro:

- Cubeta portadora (Fig. 4,3) y estribo de sujeción (Fig. 4,1) con dispositivo de fijación en el vehículo (Fig. 5)
- Luces traseras (Fig. 4,4)
- Luz de matrícula (Fig. 4,5)
- Conector de sistema Jäger de 13 polos
- Riel de subida (Fig. 4,2)

Dispositivo de fijación en el vehículo

Los dos soportes longitudinales (Fig. 5,1) del soporte para cargas están fijados con tornillos de torniquete (Fig. 5,2) en los alojamientos cuadrados (Fig. 5,4) en el piso del vehículo. El soporte para cargas está asegurado mediante un perno (Fig. 5,3) con anillo de retención.

Registrar en la documentación del vehículo

Dejar que las piezas sobrepuestas sean montadas por su distribuidor o su centro de servicio. Quien también se encargará de realizar todos los trámites.

4.4 Uso de un remolque



- ▶ Se ruega precaución al enganchar o desenganchar un remolque. ¡Riesgo de accidentes y lesiones!
- ▶ Al realizar el acoplamiento o desacoplamiento no debe haber ninguna persona entre el vehículo tractor y el remolque.
- ▶ Tener en cuenta la carga de apoyo y la carga sobre el eje trasero de la autocaravana. Consultar la carga sobre el eje trasero en las documentación del vehículo.



- ▷ Remolque con freno automático de retención: No acoplar ni desacoplar el remolque con el freno automático de retención aplicado.
- ▷ Acoplamiento de remolque con enganche de bola desmontable: Si el enganche de bola está montado incorrectamente podrá desprenderse el remolque. Tener en cuenta las instrucciones de funcionamiento del acoplamiento de remolque.
- ▷ La bola de enganche sólo cabe en el alojamiento entregado. Si se tiene que sustituir la bola de enganche, también se tendrá que sustituir el alojamiento.
- ▷ Si el vehículo está equipado con una suspensión neumática: la distancia entre la bola de enganche del acoplamiento de remolque y la carretera deberá ser de 350 a 420 mm en estado cargado.

Según el modelo, tendrán vigencia diferentes cargas de apoyo para los acoplamientos de remolque. La respectiva carga de apoyo admisible habrá de consultarse en la siguiente tabla.

Modelo	Carga apoyada admisible
SAWIKO MT019	75 kg
SAWIKO (otro)	100 kg
Linnepe	100 kg
AL-KO	80 kg

4.5 Acoplamiento de remolque (equipamiento especial)



- ▶ Para montar un acoplamiento de remolque se ha de consultar en la documentación del vehículo la carga máxima de apoyo y de remolque.
- ▶ ¡Apretar tras 1 000 horas de servicio los tornillos de fijación del acoplamiento de remolque!



- ▷ El soporte para cargas y el acoplamiento de remolque no se pueden utilizar al mismo tiempo.



- ▷ Si el acoplamiento de remolque se instala posteriormente, se requerirá una inscripción correspondiente en la documentación del vehículo. Los documentos necesarios se encuentran en el acoplamiento de remolque.
- ▷ Si el acoplamiento de remolque ha sido instalado en la fábrica, el acoplamiento de remolque estará inscrito en la documentación del vehículo. Llevar los documentos correspondientes en el vehículo en todo momento.
- ▷ Observar también las instrucciones de uso del fabricante.

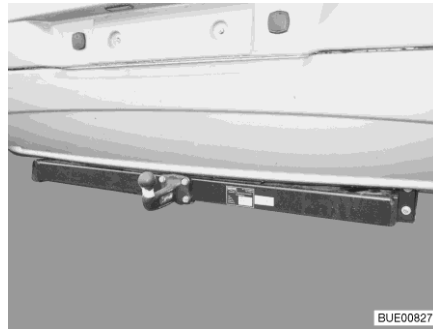

Fig. 6 Acoplamiento de remolque, rígido



Fig. 7 Acoplamiento de remolque, desmontable

Registrar en la documentación del vehículo

Dejar que las piezas sobrepuestas sean montadas por su distribuidor o su centro de servicio. Quien también se encargará de realizar todos los trámites.

4.6 Escalón de entrada operable eléctricamente (en parte equipamiento especial)



- ▶ Antes de comenzar el viaje y después de breves pausas en el viaje, comprobar si el escalón de entrada está totalmente introducido.
- ▶ No permanecer en la zona directa de giro del escalón de entrada cuando lo esté introduciendo o extrayendo.
- ▶ No meter las manos en el mecanismo del escalón de entrada cuando lo esté introduciendo o extrayendo. ¡Peligro de magulladuras!
- ▶ ¡No pisar el escalón de entrada hasta que no esté totalmente extraído! ¡Riesgo de sufrir lesiones!
- ▶ No levantar ni bajar a personas o cargas en el escalón de entrada.



- ▷ Prestar atención a los distintos niveles de escalón y a que se baje sobre un suelo firme y llano.
- ▷ No engrasar el soporte giratorio y las articulaciones del escalón de entrada (véase el capítulo 12).



- ▷ El pulsador para manejar el escalón de entrada se encuentra en el interior del vehículo en la zona de la puerta de entrada.
- ▷ En caso de que el escalón de entrada no se haya retraído correctamente al conectar el encendido, estará encendida una luz de control roja en el salpicadero.

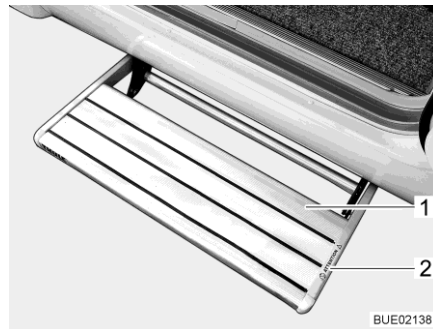

- 1 Escalón de entrada
- 2 Indicación de advertencia "Peligro de aplastamiento" (presente o no según el modelo)

Fig. 8 Escalón de entrada

Los vehículos poseen un escalón de entrada (Fig. 8,1) de un peldaño que se puede extender eléctricamente.

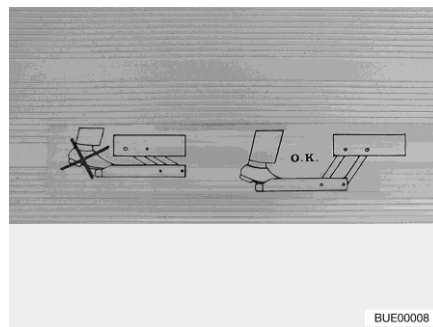

Fig. 9 Indicación de advertencia escalón de entrada

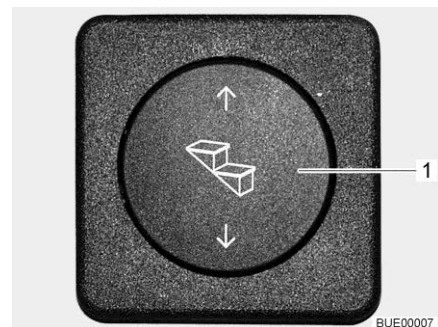

Fig. 10 Pulsador de mando escalón de entrada

Extraer el escalón de entrada completamente antes de pisarlo (Fig. 9).

- Extracción:**
- Pulsar la parte inferior del pulsador basculante (Fig. 10,1) y mantenerlo pulsado (por lo menos 3 segundos) hasta que esté completamente extraído el escalón de entrada.
- Introducción:**
- Pulsar la parte superior del pulsador basculante (Fig. 10,1) hasta que haya introducido completamente el escalón de entrada.

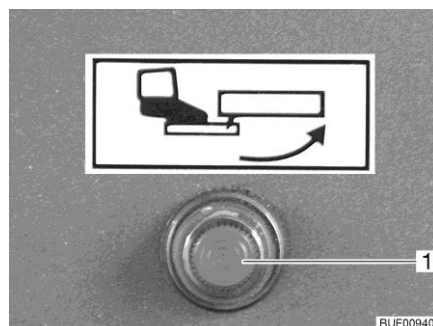

Fig. 11 Luz de control

Si se conecta el encendido al estar extendido el escalón de entrada, estará encendida una luz de control (Fig. 11,1) en el salpicadero.

Funcionamiento de emergencia:

- Asegurarse de que el vehículo esté estacionado seguramente.
- Asegurarse de que la alimentación de tensión eléctrica esté desconectada.
- Empujar el escalón a mano con precaución y lentamente.

4.7 Instalación de TV (equipamiento especial)

- ▶ Antes de comenzar el viaje, llevar la pantalla plana y el soporte de la pantalla a la posición inicial y retenerlos. En caso de que el soporte de la pantalla esté instalado en un armario de TV: Cerrar el armario de TV.
- ▶ Antes de comenzar cada trayecto, comprobar si la antena se encuentra en posición de estacionamiento. ¡Peligro de accidente! Posición de estacionamiento significa: La antena está orientada hacia atrás, está completamente bajada y está bloqueada en esta posición.



- ▷ Para información adicional acerca del posicionamiento de la pantalla plana véase el capítulo 7.

4.8 Cubiertas del fregadero y del escurridor (en parte equipamiento especial)

- ▶ En caso de un accidente o con una frenada de emergencia, las cubiertas sueltas del fregadero (Fig. 12,1) y del escurridor podrán herir a los ocupantes del vehículo. Antes de comenzar el viaje, retirar las cubiertas sueltas y guardarlas seguramente en el bloque de cocina o en el armario ropero.

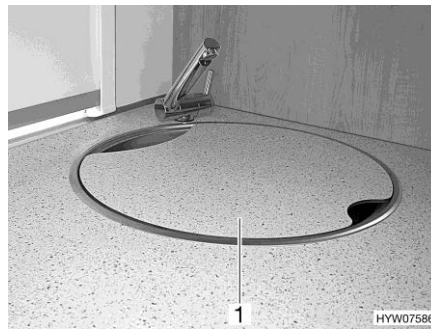

Fig. 12 Cubierta del fregadero (ejemplo)

4.9 Retener las piezas adosadas



- ▶ En caso de un accidente o con un frenada de emergencia, las piezas adosadas sueltas podrán herir a los ocupantes del vehículo. Antes de comenzar el viaje, retener las piezas adosadas sueltas en los soportes previstos o guardarlas en algún lugar seguro en el vehículo.



- ▷ Las trampillas o las puertas sin retener podrán abrirse de golpe durante el viaje y dañar piezas de la instalación interior. Antes de comenzar el viaje, retener todas las trampillas y puertas.

Piezas adosadas

Las piezas adosadas son por ejemplo los ensanchamientos de camas, las escaleras o las prolongaciones del tablero de mesa.

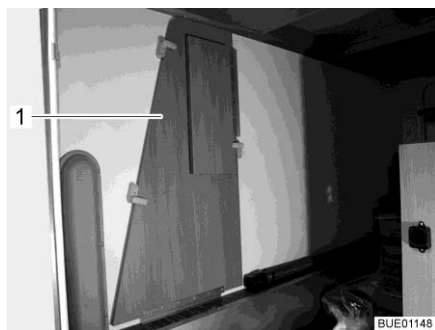

Fig. 13 Ensanchamiento de cama en el garaje trasero



Fig. 14 Escalera de ascenso en el armario ropero

Retener las piezas adosadas:

- Insertar las piezas adosadas (Fig. 13,1 y Fig. 14,1) en los soportes previstos y retenerlas con los materiales de fijación existentes.
- En caso de que no haya soporte previsto para la pieza adosada, guardar la pieza adosada en los espacios de almacenamiento cuyas puertas no dejen abrirse en dirección de marcha (p. ej. el armario ropero o el espacio de almacenamiento trasero).

Puertas y trampillas

Las puertas son por ejemplo las puertas interiores o los paneles separadores. Para las trampillas de muebles véase apartado 7.4.

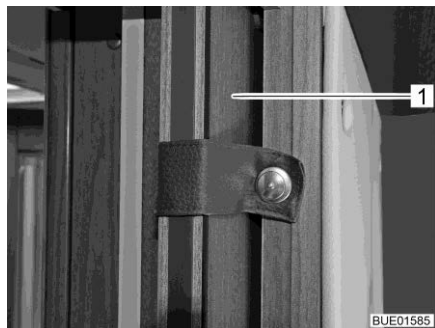

Fig. 15 Puerta corredera



Fig. 16 Panel de separación de la ducha

Retener las puertas:

- Retener las puertas (Fig. 15,1) o los paneles separadores (Fig. 16,1) con los bloques y los materiales de fijación existentes.

Mesa de centro del grupo de asientos trasero

En la caja de asiento del grupo de asientos trasero está instalado una mesa de centro móvil.



Fig. 17 Banco y mesa de centro

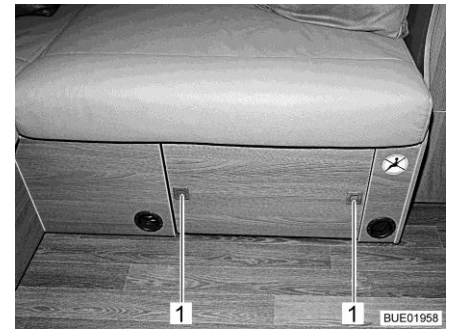

Fig. 18 Bloqueo de la mesa de centro

Retener la mesa de centro:

- Bajar la mesa de centro.
- Retraer la mesa de centro en la caja de asiento.
- Pulsar los botones de presión (Fig. 18,1) en el panel de la caja de asiento. La mesa de centro está retenida.

4.10 Regulador de gas



- ▶ La operación de aparatos de funcionamiento a gas durante el viaje sólo estará permitida si la instalación de gas dispone del equipamiento correspondiente. En caso de accidente, el dispositivo de seguridad en caso de rotura de manguera y la Crash Protection Unit (CPU) evitarán la salida de gas.

Según el equipamiento, estarán instalados diferentes reguladores de gas en el vehículo.

Si en el vehículo están instalado otro regulador de gas que el mencionado más abajo, deberán estar cerradas la llave de paso principal en la bombona de gas y las válvulas de paso de gas durante el viaje.

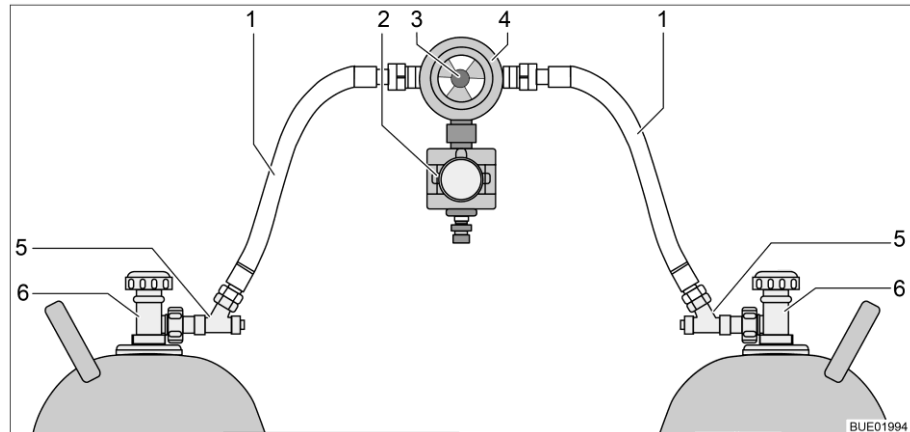

Fig. 19 Regulador de gas con CPU y dispositivo de seguridad en caso de rotura de manguera

- 1 Goma del gas
- 2 Crash Protection Unit (CPU)
- 3 Botón giratorio para el cambio manual de bombonas de gas
- 4 Regulador de presión de gas con válvula selectora e indicador
- 5 Dispositivo de seguridad en caso de rotura de manguera
- 6 Llave de paso principal de la bombona de gas

Regulador de gas con CPU y dispositivo de seguridad en caso de rotura de manguera

Si en el vehículo está instalado un regulador de gas con Crash Protection Unit (Fig. 19,2) y dispositivo de seguridad en caso de rotura de manguera (Fig. 19,5):

La llave de paso principal en la bombona de gas y las válvulas de paso de gas podrán permanecer abiertas durante el viaje. Aparatos de funcionamiento a gas podrán quedarse conectados durante el viaje.



- ▷ En caso de duda, favor de consultar el distribuidor autorizado o el centro de servicio.

4.11 Cadenas para la nieve (equipamiento especial)



- ▷ Montar las cadenas para la nieve únicamente si la distancia entre los neumáticos y la carrosería del vehículo es de por lo menos 50 mm.
- ▷ Los neumáticos, la suspensión de las ruedas y la dirección están sometidas a una carga adicional cuando se instalan las cadenas para la nieve. Al llevar las cadenas para la nieve, conducir lentamente (máximamente 50 km/h) y sólo por calzadas que estén totalmente cubiertas de nieve. De lo contrario podría dañarse el vehículo.
- ▷ Observar la prescripción de montaje del fabricante de las cadenas para la nieve.
- ▷ No montar cadenas para la nieve en llantas de metal ligero.

Utilizar únicamente las cadenas para la nieve apropiadas:

Tamaño de los neumáticos	Tamaño de las cadenas para la nieve
215/70 R 15 C	230
225/75 R 16 C	245

El uso de las cadenas para la nieve está sujeto a las disposiciones aplicables en cada país.

- Montar las cadenas para la nieve siempre en las ruedas motrices.
- Comprobar la tensión de las cadenas para la nieve después de algunos metros de marcha.

4.12 Seguridad vial



- ▶ Comprobar la presión de los neumáticos regularmente, antes de comenzar el viaje o cada 2 semanas. Una deficiencia en la presión de los neumáticos provoca un desgaste excesivo y puede provocar el deterioro de las ruedas llegando incluso a reventarse. El vehículo puede quedar fuera de control (véase apartado 14.6).

Antes de comenzar el viaje, revisar la lista de comprobación:

Vehículo básico

Nº	Comprobaciones	Verificado
1	Toda la documentación del vehículo está a bordo	
2	Neumáticos o bien la presión de inflado de los neumáticos en perfecto estado	
3	Faros, pilotos, luces de freno y de marcha atrás en perfecto estado	
4	Nivel de aceite de motor, caja de cambios y servodirección bajo control	
5	Refrigerante y líquido para el limpiaparaprisas llenos	
6	Frenos en perfecto estado	
7	Los frenos reaccionan uniformemente	
8	El vehículo mantiene su trayectoria al frenar	

Superestructura de habitáculo, en el exterior

9	Toldillo totalmente retraído	
10	Techo sin nieve ni hielo (en invierno)	
11	Conexiones externas separadas y tuberías guardadas	
12	Soportes externos retirados	
13	Apoyos montados retirados y fijados	
14	Cuñas de calzo retiradas y guardadas	
15	Escalón de entrada guardado seguramente o retirado	
16	Trampillas exteriores cerradas y bloqueadas	

N°	Comprobaciones	Verificado
17	Puerta de entrada cerrada	
18	Altura total del vehículo, incl. portaequipajes del techo cargado, determinada y anotada. Tener a mano la indicación de la altura en la cabina del conductor	

Superestructura de habitáculo, en el interior

19	Ventanas y claraboyas cerradas y bloqueadas	
20	Pantalla plana retenida	
21	Antena parabólica retraída (al estar instalada)	
22	Piezas sueltas y piezas adosadas guardadas y fijadas	
23	Compartimentos abiertos ordenados	
24	Cubiertas para el fregadero y el escurridor guardadas seguramente	
25	Puerta del frigorífico asegurada	
26	Frigorífico cambiado a modo de funcionamiento de 12 V (necesario sólo en caso de selección manual de energía)	
27	Todos los cajones y trampillas cerrados	
28	Todas las puertas aseguradas	
29	Todos los objetos retirados de la cama elevada	
30	En caso de cama elevada con cabecera del somier descendible: cabecera del somier bajado	
31	Cama elevada retenida en posición final superior	
32	Asientos para niños montados en las plazas de asiento autorizadas para lo mismo	
33	Bloqueo del asiento giratorio del conductor y del acompañante engatillado	
34	Oscurecedores en la cabina del conductor abiertos y asegurados	

Instalación de gas

35	La bombona de gas está amarrada a prueba de rotación en la caja para bombonas de gas	
36	Cuando las bombonas de gas no están conectadas a la goma del gas se les deberá colocar la caperuza protectora	
37	Si no existe ninguna Crash Protection Unit: Llave de paso principal de la bombona de gas y válvulas de paso de gas cerrada	

Instalación eléctrica

38	<p>Comprobar la tensión de la batería del motor de arranque y del habitáculo (véase el capítulo 9). Si en el panel se indica una tensión de la batería demasiado baja, debe recargarse la batería correspondiente. Observar las indicaciones en el capítulo 9</p> <p> ▷ Empezar el viaje con la batería del motor de arranque y del habitáculo totalmente cargadas.</p>	
----	--	--

Resumen del capítulo

En este capítulo encontrará indicaciones útiles para viajar con el vehículo.

5.1 Viajar



- ▶ El vehículo básico es un vehículo industrial (camión pequeño). Debe cambiarse la forma de conducir consecuentemente.
- ▶ Antes de comenzar el viaje y después de breves pausas en el viaje, comprobar si el escalón de entrada está totalmente introducido.
- ▶ En cada una de las plazas de asiento autorizadas para el viaje está montado un cinturón de seguridad. Durante el viaje, siempre llevar puesto el cinturón de seguridad.
- ▶ No quitarse nunca el cinturón de seguridad durante el viaje.
- ▶ Los viajeros deben permanecer sentados en los asientos previstos para ello.
- ▶ No se abra el bloqueo de las puertas.
- ▶ Evitar frenar bruscamente.
- ▶ Al utilizar un aparato de navegación, cambiar el destino del viaje únicamente estando el vehículo parado. Por ello, buscar un aparcamiento o un punto de parada segura si se tiene que cambiar el destino.
- ▶ Durante el viaje, no pasar ningún DVD a través del monitor del aparato de navegación.
- ▶ Siempre apagar la lámpara exterior/lámpara del toldo durante el viaje.



- ▷ En las calzadas en mal estado, conducir lentamente.
- ▷ En las subidas a ferrys, al atravesar desniveles y al avanzar marcha atrás, se debe conducir con una precaución especial. Los vehículos grandes pueden derivar debido a la proyección relativamente larga y en condiciones desfavorables "encallarse". En esto podrán dañarse los bajos o partes montadas ahí.



- ▷ En caso de que no se observen estas indicaciones, y por ello suceda un accidente o aparezcan daños, el fabricante no asumirá ninguna responsabilidad.
- ▷ Deben cumplirse las medidas de seguridad indicadas en el capítulo 3.
- ▷ En caso de que en el vehículo se tenga montada una cámara de marcha atrás, la cámara se conectará automáticamente al cambiar a marcha atrás.

5.2 Cámara de marcha atrás (equipamiento especial)



Fig. 20 Cámara de marcha atrás con LED infrarrojos

En el vehículo está instalada una cámara de marcha atrás (Fig. 20).

En caso de oscuridad, los LED infrarrojos iluminarán el campo de visión de la cámara de marcha atrás.

Si está conectado el sistema multimedia / de navegación centralizado y se cambia a marcha atrás, la imagen de la cámara de marcha atrás automáticamente se visualizará en el monitor LCD.

Para visualizar la imagen de la cámara de marcha atrás en el monitor LCD sin que esté metida la marcha atrás: conectar el sistema multimedia / de navegación y activar la función de cámara a través del conmutador en la pantalla del sistema MMS.



- ▷ Puede obtenerse información adicional en las instrucciones de uso independientes del fabricante.

5.3 Velocidad de marcha



- ▶ El vehículo está equipado con un motor potente. De tal manera se dispone de suficientes reservas para situaciones difíciles de circulación. Esta alta potencia permite una mayor velocidad final y una velocidad de conducción superior.
- ▶ El vehículo, debido a su magnitud, ofrece una gran resistencia al viento. Las ráfagas de viento lateral inesperadas también suponen un peligro añadido.
- ▶ El cargamento no uniforme o de un solo lado alterará el comportamiento de marcha.
- ▶ En carreteras desconocidas pueden aparecer complicaciones inesperadas en la conducción de la autocaravana. Para su seguridad personal, adapte la velocidad de marcha a la situación de conducción y al entorno en el que se produzca.
- ▶ Observar las limitaciones de la velocidad que rijan en cada país.
- ▶ Los equipamientos especiales como claraboyas, toldillos, instalaciones de antena parabólica, portabicicletas y similares crean superficies expuestas al viento adicionales. Si el vehículo está equipado con equipamientos especiales, recomendamos conducir a una velocidad apropiada. En caso de duda, le rogamos que se ponga en contacto con el fabricante del equipamiento especial.

5.4 Frenos



- ▶ Las posibles deficiencias en la instalación de frenos deben hacerse reparar inmediatamente en un taller autorizado.

Antes de comenzar cualquier viaje

Antes de comenzar el viaje, efectuar una frenada de prueba:

- ¿Funcionan los frenos?
- ¿Reaccionan los frenos siempre de la misma forma?
- ¿El vehículo mantiene su trayectoria al frenar?

5.5 Suspensión neumática Goldschmitt (equipamiento especial)



- ▶ Asegurarse de que, al bajar el vehículo, no permanezca ninguna persona debajo del vehículo ni entre las ruedas.



- ▷ No sobrecargar el vehículo (no exceder la carga sobre el eje ni la masa total admisible).
- ▷ Asegurarse de que el vehículo se deje bajar libremente incluso después de una parada prolongada.
- ▷ Antes de comenzar el viaje, controlar la presión del sistema en el manómetro. La presión del sistema se deberá encontrar en el rango de 1 a 6 bar. En caso necesario, aumentar la presión o bajar la presión.
- ▷ En caso de utilizar cadenas para la nieve: asegurarse de que exista suficiente espacio libre para las cadenas para la nieve.

Sistema de 1 circuito

En adición al equipamiento de serie del vehículo con muelles de acero, dos fuelles de aire están instalados en el eje trasero. De este modo, el vehículo se puede elevar varios centímetros.

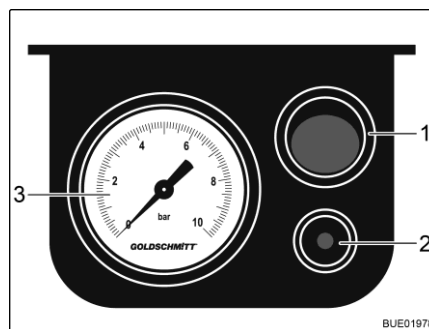

- 1 Tecla On/Off
- 2 Pasador de purga de aire
- 3 Manómetro

Fig. 21 Elemento de mando eléctrico

Elevar el vehículo: ■ Pulsar la tecla On/Off (Fig. 21,1) en el elemento de mando eléctrico. Llenar el sistema con un compresor externo a través de una válvula (en el lado izquierdo de la consola del conductor izquierda).

Bajar el vehículo: ■ Purgar la presión. Para ello, pulsar el pasador de purga de aire (Fig. 21,2) en el elemento de mando eléctrico.



- ▷ Distribuir la carga uniformemente sobre los fuelles de aire ya que, de lo contrario, podrán crearse tensiones en la superestructura. Las tensiones pueden afectar la apertura y el cierre de las puertas y trampillas.
- ▷ Observar también las instrucciones de uso del fabricante.

5.6 Cinturones de seguridad

5.6.1 Generalidades

El vehículo está equipado con cinturones de seguridad en las plazas de asiento del habitáculo para los cuales la ley prescribe un cinturón de seguridad. Su uso responde a las disposiciones nacionales vigentes en el país donde se encuentre.



- ▶ Ponerse el cinturón de seguridad antes de comenzar el viaje y mantenerlo durante todo el viaje.
- ▶ No dañar ni sujetar las cintas de lona. Los cinturones de seguridad dañados deben cambiarse en un taller especializado autorizado.
- ▶ Las fijaciones de los cinturones, el enrollador automático y las hebillas no deben modificarse.
- ▶ Utilizar los cinturones de seguridad sólo para **una** persona adulta.
- ▶ No sujetar objetos junto con personas.
- ▶ Los cinturones de seguridad no son apropiados para personas de menos de 150 cm de estatura. En este caso, tienen que utilizarse dispositivos de sujeción adicionales. Observar el certificado de prueba.
- ▶ Fijar los sistemas de retención infantil sólo en las plazas de asiento designadas para ello. Recomendamos encarecidamente que de preferencia se use la segunda hilera de asientos para la instalación de sistemas de retención infantil.
- ▶ En caso de accidente se deben cambiar los cinturones de seguridad.
- ▶ Durante el viaje, no inclinar el respaldo del asiento demasiado hacia atrás. De otra manera ya no estará garantizado el efecto del cinturón de seguridad.

5.6.2 Colocación correcta del cinturón de seguridad



- ▶ No retorcer la cinta de lona. La cinta de lona debe quedar lisa sobre el cuerpo.
- ▶ Para colocar el cinturón de seguridad correctamente, adoptar una postura correcta.

El cinturón de seguridad se habrá puesto correctamente si la correa de la cadera se encuentra debajo del vientre, encima de los huesos de la cadera. La correa de hombro debe pasar por el pecho y el hombro (pero no por el cuello). En esto, el cinturón debe estar tensado en todo momento. Por lo tanto, se deberá quitar ropa acolchada antes de comenzar con el viaje.

5.7 Sistemas de retención infantil



- ▶ Se debe asegurar a los niños menores de 13 años que midan menos de 150 cm durante el viaje con un sistema de retención infantil apropiado y homologado.
- ▶ Fijar los sistemas de retención infantil sólo en las plazas de asiento designadas para ello. Recomendamos encarecidamente que de preferencia se use la segunda hilera de asientos para la instalación de sistemas de retención infantil.
- ▶ Antes de comenzar el viaje, ponerle al niño el cinturón de seguridad y asegurarse de que lo sigue llevando durante el mismo.
- ▶ En el asiento del acompañante solo se pueden usar sistemas de retención infantil ("sistema Reboard") orientados hacia atrás si los airbags delantero y lateral del asiento del acompañante están desactivados. Observar las instrucciones de uso del fabricante y las advertencias del vehículo. Volver a activar los airbags cuando se deje de utilizar el sistema de retención infantil.
- ▶ Jamás utilizar un sistema de retención infantil orientado hacia atrás en un asiento con airbag frontal activado. Lo mismo puede causar la muerte de los niños o graves lesiones en ellos.

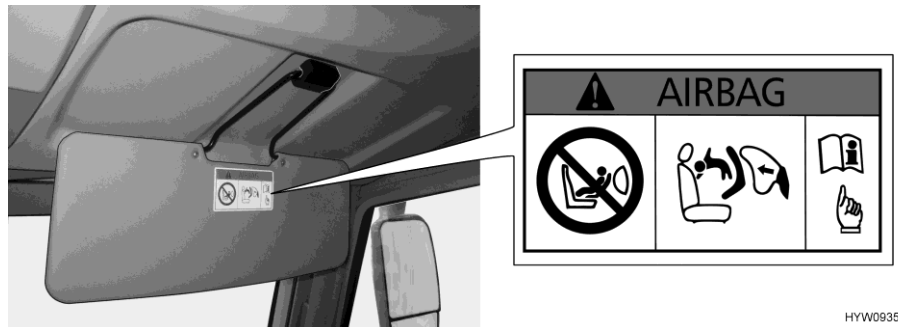

HYW09354

Fig. 22 Indicación de advertencia Sistema de retención infantil (parasol del asiento del acompañante)

Sistemas de retención infantil orientados hacia atrás en el asiento del acompañante

El asiento del acompañante está equipado con un airbag. En caso de accidente, el airbag disparado podrá causar graves lesiones en el niño o la muerte. Una indicación de advertencia (Fig. 22) está instalada en ambos lados del parasol, la cual informa sobre este riesgo.

Consultar los datos relativos a la desactivación del airbag del acompañante en las instrucciones de uso del vehículo básico.

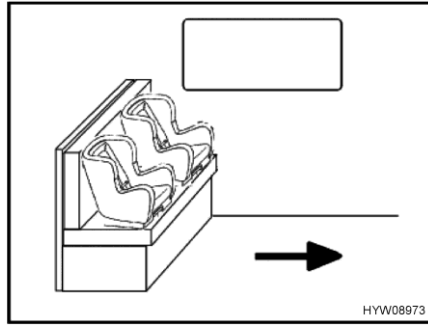

Fig. 23 Asientos infantiles en el banco

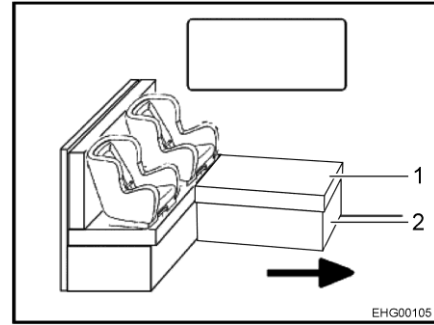

Fig. 24 Asientos infantiles en el banco L

Sistemas de retención infantil en el habitáculo

La flecha en Fig. 23 y en Fig. 24 muestra la dirección de marcha.

En el caso del banco L, se deberá retirar el cojín del respaldo en la pared lateral para instalar un asiento infantil.

- Bajar la mesa.
- Quitar el cojín (Fig. 24,1) si es necesario.
- Plegar el bastidor de baúl (Fig. 24,2) si es necesario.

Los sistemas de retención infantil se dividen en cinco clases:

Clase	Peso corporal	Edad aproximada
0	Hasta 10 kg	Hasta 9 meses
0+	Hasta 13 kg	Hasta 18 meses
I	De 9 kg a 18 kg	9 meses hasta 4 años
II	De 15 kg a 25 kg	De 3 años a 7 años y medio
III	De 22 kg a 36 kg	De 6 años a 12 años

La siguiente tabla muestra qué sistemas de retención infantil pueden utilizarse en qué plazas de asiento.

Clase	Asiento del acompañante delantero		Segunda hilera de asientos (en sentido contrario a la marcha, de existir)	Tercera hilera de asientos (hilera de asientos en el sentido de marcha)
	Airbags activos	Airbags no activos		
0, 0+	X	U	X	U**
I	U*	U	X	U**
II	U	U	X	U**
III	U	U	X	U**
U:	Apropiados para sistemas de retención universales permitidos para esta clase de peso			
X:	El asiento no es apropiado para niños de esta clase de peso			
*	No está permitido para usar un sistema de retención infantil orientado hacia atrás (sistema Reboard)			
**	Sólo posible en la respectiva plaza de asiento, si la distancia a la mesa es lo suficientemente grande o mesa ha sido quitada			

5.8 Sistema de sujeción para sillas de seguridad para niños ISOFIX (equipamiento especial)

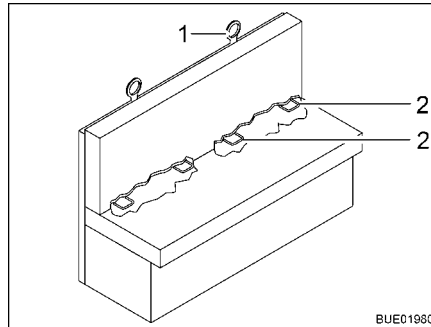

Fig. 25 Sistema de sujeción para sillas de seguridad para niños ISOFIX

Si el vehículo está equipado con un sistema de sujeción para sillas de seguridad para niños ISOFIX, los asientos apropiados para el mismo estarán marcados con el símbolo ISOFIX. Estos asientos del vehículo dispondrán de estribos de sujeción (Fig. 25,2) y otro punto de anclaje en la parte superior del respaldo (Top Tether) (Fig. 25,1). Usar unos sistemas de retención infantil apropiados para ISOFIX. Los sistemas de retención infantil tienen brazos de enganche que se engatillan en los estribos de sujeción del asiento del vehículo.

El banco con el equipamiento especial Sistema de sujeción para sillas de seguridad para niños ISOFIX es apropiado para asientos infantiles con el sistema ISOFIX, los cuales están expresamente autorizados a tal efecto para este tipo de vehículo según la norma ECE-R 44.

Los sistemas de retención infantil de los grupos 0, 0+ y 1 con sistema de sujeción para sillas de seguridad para niños ISOFIX se pueden fijar sin cinturón de seguridad en los puntos de anclaje ISOFIX en el banco.

Fijar asiento infantil:

- Introducir los brazos de enganche del asiento infantil en los puntos de anclaje ISOFIX hasta que se les oiga engatillar.
- Tirando del asiento infantil comprobar que haya engatillado correctamente.
- Si es posible, fijar el asiento infantil adicionalmente en el Top Tether (Fig. 25,1).



- ▷ Observar también las instrucciones de uso del fabricante del sistema de retención infantil.

5.9 Asientos de piloto para asiento del conductor y del acompañante



- ▶ Girar todos los asientos giratorios en la dirección de marcha y bloquearlos antes de comenzar el viaje.
- ▶ Dejar los asientos bloqueados en dirección de la marcha durante el viaje y no girarlos.



- ▷ Antes de girar los asientos en el vehículo emplazado, se debe aplicar siempre el freno de mano.
- ▷ Empujar el asiento del conductor a la posición central antes de girarlo. Si el asiento del conductor se encuentra completamente atrás o completamente adelante, existe el riesgo de colisión con la palanca del freno de mano o bien con el grupo de asientos.



- ▷ El asiento del conductor y el asiento del acompañante forman parte del vehículo básico. El ajuste de los asientos se describe en las instrucciones de uso del vehículo básico.
- ▷ Según el modelo y la opción de equipamiento las posibilidades de ajuste del asiento varían.

5.10 Asiento adicional con mesa plegable (según modelo) (equipamiento especial)

Según el equipamiento, el banco longitudinal se podrá transformar en un asiento adicional. Este asiento está equipado con un cinturón de seguridad y se puede usar durante el viaje. La parte delantera del banco longitudinal se puede transformar en una mesa plegable.

Si el banco longitudinal no se ha transformado en el asiento adicional, queda prohibido usarlo durante el viaje.



Fig. 26 Banco longitudinal

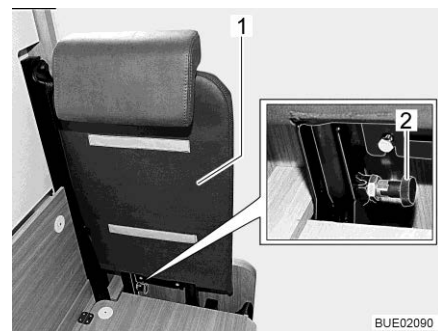

Fig. 27 Respaldo

- Transformar el asiento:**
- Quitar el cojín de cubierta (Fig. 26,1), ambos cojines de asiento y el cojín del respaldo del banco longitudinal.
 - Insertar el respaldo incluido (Fig. 27,1) en la pared lateral en el banco longitudinal. En esto, prestar atención a que la pestaña con pomo (Fig. 27,2) engatille.

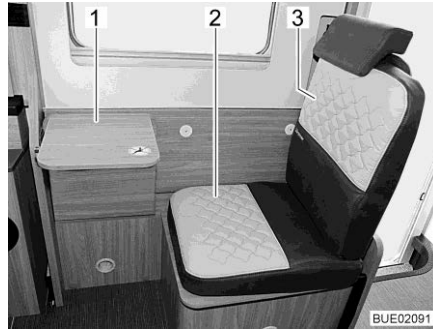

Fig. 28 Asiento adicional con mesa plegable

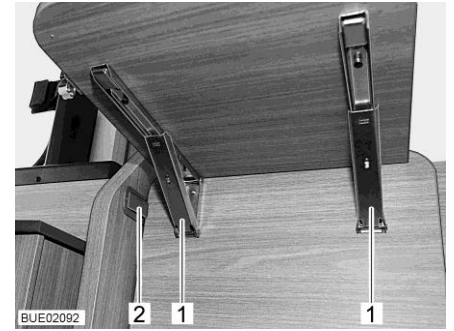

Fig. 29 Pestañas en la mesa plegable

- Instalar el cojín del asiento incluido (Fig. 28,2) y el cojín del respaldo (Fig. 28,3).
- Girar la parte delantera del banco longitudinal hacia arriba hasta que encaje en la pestaña de plástico (Fig. 29,2).
- Plegar el tablero de la mesa hacia abajo: Desbloquear ambas pestañas (Fig. 29,1) y girar el tablero de la mesa (Fig. 28,1) hacia abajo.



- ▷ Antes de comenzar el viaje, ajustar la altura del reposacabezas y ponerse el cinturón de seguridad.

5.11 Plaza de asiento adicional con cinturón de seguridad (en parte equipamiento especial)

Según el modelo y el esquema, el vehículo podrá estar equipado con una plaza de asiento adicional con cinturón de protección. Esta plaza de asiento se instala en sentido contrario a la marcha sobre el armazón del baúl atrás del asiento del acompañante.



Fig. 30 Armazón del baúl

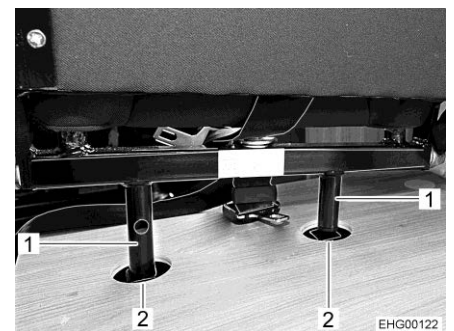

Fig. 31 Largueros (insertados)

- Montar el asiento:
- Insertar ambos largueros (Fig. 31,1) del asiento en los agujeros (Fig. 31,2) del armazón del baúl (Fig. 30).



Fig. 32 Armazón del baúl (abierto)

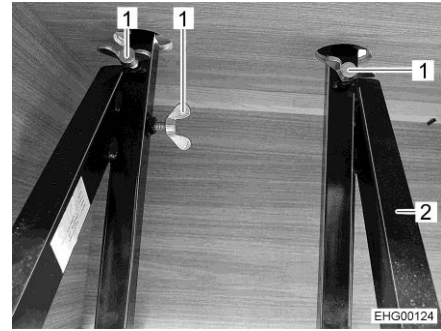

Fig. 33 Tornillos mariposa

- Plegar la trampilla (Fig. 32,1) en el armazón del baúl hacia abajo.
- Apretar los tres tornillos mariposa (Fig. 33,1) en el varillaje (Fig. 33,2) dentro del armazón del baúl.

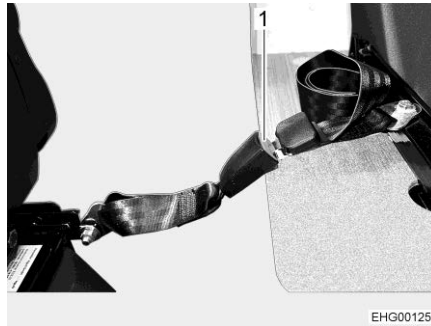

Fig. 34 Cinturón de retención



Fig. 35 Asiento (completamente montado)

- Enchufar el cinturón de retención (Fig. 34,1) en la hebilla. Ahora, el asiento adicional está completamente montado (Fig. 35).

5.12 Calefacción de asiento (equipamiento especial)



- ▷ La calefacción de asiento solo funciona con el encendido conectado.

Según el equipamiento, los asientos del conductor y el acompañante se pueden calentar con una calefacción de asiento de dos niveles.

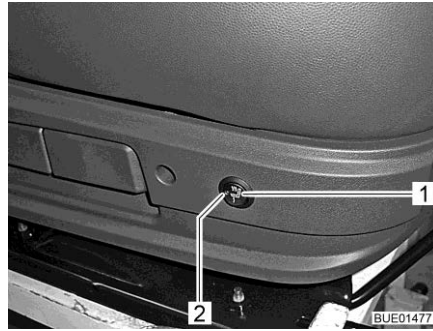

Fig. 36 Interruptor de la calefacción de asiento

Conectar la calefacción de asiento:

- Pulsar el interruptor (Fig. 36,1) en la parte posterior del lado izquierdo de la consola del asiento.
 - Para un nivel de calefacción bajo: Pulsar el interruptor hacia abajo.
 - Para un nivel de calefacción alto: Pulsar el interruptor hacia arriba.

Cuando la calefacción de asiento está en funcionamiento, el LED (Fig. 36,2) se enciende.

Apagado de la calefacción de asiento:

- Colocar el interruptor (Fig. 36,1) a la posición central. El LED se apaga.

5.13 Reposacabezas

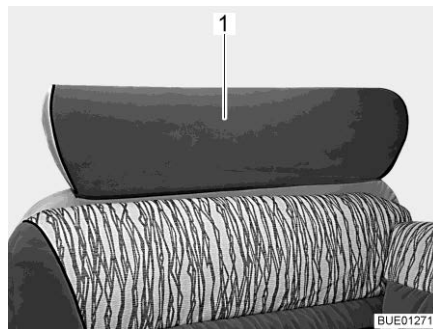

Fig. 37 Reposacabezas banco, de una pieza

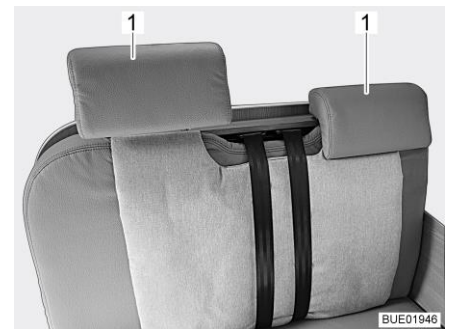

Fig. 38 Reposacabezas banco, de dos piezas

Antes de comenzar el viaje, ajustar el reposacabezas (Fig. 37,1 ó Fig. 38,1) de tal manera que la parte posterior de la cabeza quede apoyada aproximadamente a la altura del oído.

Tirar de los reposacabezas hacia arriba o empujarlos hacia abajo.

5.14 Disposición de los asientos



- ▶ Durante el viaje, las personas deben permanecer exclusivamente en las plazas de asiento autorizadas. Puede consultar el número de plazas de asiento autorizado en la documentación del vehículo.
- ▶ Queda prohibido sentarse en los bancos longitudinales durante el viaje.
- ▶ En las plazas de asiento es obligatorio llevar cinturones de seguridad.



Fig. 39 Símbolo "No utilizar la plaza de asiento durante el viaje"

Las plazas de asiento que no se deberán utilizar durante el viaje están provistas del adhesivo mostrado (Fig. 39).

5.15 Estor plegable en la cabina del conductor

5.15.1 Estor plegable de cortina



- ▶ Durante el viaje, los estores plegables de la luna delantera y de las ventanas del conductor y el acompañante deben estar completamente desmontados.



Fig. 40 Estor plegable de cortina

Retirar la cortina plegable:

- Soltar los botones de presión (Fig. 40,1), soltar las tiras magnéticas y retirar la cortina plegable de la ventana (se muestra el lado del acompañante).
- Guardar la cortina plegable en el habitáculo.

5.15.2 Estor plegable Remis (en parte equipamiento especial)



- ▶ Durante el viaje, el estor plegable de la luna delantera y de las ventanas del conductor/acompañante deben estar abiertas, bloqueadas y aseguradas con el cierre adicional.

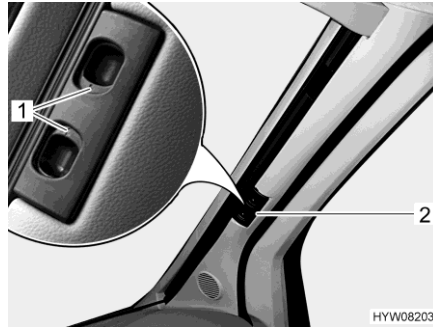

Fig. 41 Estor plegable para la luna delantera

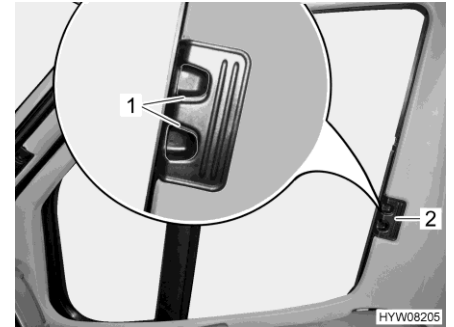

Fig. 42 Estor plegable para la ventana del conductor/acompañante

- Retener:
- Empujar ambas mitades del estor plegable para la luna delantera en el tirador (Fig. 41,2) hacia afuera, hasta el tope. Al hacerlo, mover el tirador en posición horizontal en dirección a la escotadura de bloqueo.
 - Dejar que engatillen los tiradores de desbloqueo (Fig. 41,1).
 - Introducir los estores plegables para la ventana del conductor y la ventana del acompañante hasta el tope desplazando el tirador (Fig. 42,2).
 - Dejar que engatillen los tiradores de desbloqueo (Fig. 42,1).

5.16 Repostaje de combustible



- ▶ Durante el repostaje deberán estar desconectados todos los aparatos que funcionan a gas (según el equipamiento: la calefacción, la cocina, el horno, el grill, el frigorífico). ¡Peligro de explosión!



- ▷ El tubo de llenado de combustible forma parte del vehículo básico.
- ▷ El tubo de llenado de combustible está identificado con el rótulo "Diesel".

La posición del tubo de llenado de combustible deberá tomarse de las instrucciones de uso del vehículo básico.

5.17 Rellenar AdBlue®



- ▶ Almacenar AdBlue® fuera del alcance de niños. No almacenar ningunos envases con AdBlue® en el vehículo.



- ▷ Cuando el depósito de AdBlue® está vacío, el vehículo ya no se podrá arrancar. Si se ha viajado hasta quedar vacío el depósito de AdBlue®, se tendrá que rellenar una cantidad mínima de 3,8 litros.



- ▷ No diluir el AdBlue® con agua.
- ▷ No llenar el depósito de combustible con AdBlue®.

El vehículo básico está equipado con un sistema de depuración de gases de escape, el cual funciona con el aditivo AdBlue®. AdBlue® está disponible en envases de diferentes tamaños o en gasolineras equipadas con un surtidor de AdBlue®.

El depósito adicional para AdBlue® tiene una capacidad de 15 litros. Señales acústicas y ópticas indicarán el momento en el que se haya alcanzado la cantidad de reserva. La primera advertencia aparecerá cuando todavía se puede viajar 2400 km.

El tubo de llenado del depósito de AdBlue® se encuentra debajo del tubo de llenado del depósito de combustible. El tubo de llenado está tapado con una tapa azul.



Fig. 43 Tubo de llenado para AdBlue®

Rellenar AdBlue®:

- Girar la tapa azul (Fig. 43,1) en sentido contrario a las agujas del reloj y quitarla.
- Rellenar AdBlue® del envase o del surtidor.
- Colocar la tapa azul en el tubo de llenado y girarla en sentido de las agujas del reloj hasta el tope.
- Eliminar cualquier cantidad de líquido derramado alrededor del tubo de llenado inmediatamente con un paño húmedo.
- Antes del siguiente arranque del motor, conectar el encendido por aprox. 10 segundos **sin** arrancar el motor.



- ▷ No desechar los envases de AdBlue® con las basuras domésticas. Desechar los envases vacíos en conformidad con las directivas nacionales o en el lugar de la venta.



- ▷ Puede obtenerse información adicional en las instrucciones de uso del vehículo básico.

Resumen del capítulo

En este capítulo encontrará indicaciones útiles para la colocación del vehículo para el camping.



- ▷ Colocar el vehículo de tal forma que quede lo más horizontalmente posible. De ser necesario, usar las cuñas de nivelación. De lo contrario, el agua no podrá salir normalmente del plato de ducha.
- ▷ Asegurar el vehículo contra rodamiento.
- ▷ Animales (particularmente los ratones) pueden causar daños considerables en el interior del vehículo. Para evitar esto, inspeccionar el vehículo regularmente después de la colocación con respecto a daños o rastros de animales.

6.1 Freno de mano

Al estacionar el vehículo, acoplar el freno de mano.

6.2 Escalón de entrada



- ▷ Observar las indicaciones del apartado 4.6.

Para bajar del vehículo debe extraerse totalmente el escalón de entrada operable eléctricamente. Tener en cuenta la luz de control del salpicadero.

6.3 Cuñas de nivelación



- ▷ Las cuñas de nivelación no forman del volumen de suministro. El comercio de accesorios pone a disposición diferentes modelos.

Para el estacionamiento horizontal del vehículo, las cuñas de nivelación permiten una compensación de altura en pendientes y planos de apoyo desnivelados.

6.4 Cuñas de calzo

Al aparcar el vehículo en subidas o bajadas utilizar cuñas de calzo.

En caso de que la masa total técnicamente admisible del vehículo sobrepase 4 t, se deben utilizar cuñas de calzo para aparcar en las pendientes de subida o bajada. Las cuñas de calzo se adjuntan de serie en los vehículos con una masa total de más de 4 t.

6.5 Apoyos

6.5.1 Indicaciones generales



- ▶ Los apoyos de elevación no deberán ser usados como gato para los trabajos debajo del vehículo (como el cambio de ruedas o los trabajos de mantenimiento).
- ▶ Por debajo del vehículo levantado no se debe colocar persona alguna.



- ▷ Antes de extraer los apoyos de elevación, aplicar el freno de mano.
- ▷ Los apoyos acoplados no se deben utilizar como gatos. Los apoyos sólo sirven para estabilizar el vehículo parado con respecto a la compresión de los muelles del eje trasero.
- ▷ Durante la colocación del vehículo, prestar atención a que los apoyos se carguen uniformemente.
- ▷ Antes de ponerse en marcha, subir los apoyos girándolos hasta el tope, retraerlos completamente y asegurarlos.



- ▷ Cuando el suelo sea blando o flexible, colocar una placa grande debajo de los apoyos para evitar que se hundan en el suelo.
- ▷ Colocar el vehículo de tal forma que quede lo más horizontalmente posible. De lo contrario, el agua no podrá salir normalmente del plato de ducha.

6.5.2 Apoyos de elevación (equipamiento especial)



- ▷ Según el modelo, el hexágono posee una articulación, con la que se puede situar la llave de vaso en una posición más cómoda para su giro.

Para garantizar un funcionamiento correcto, los tubos interiores de los apoyos de elevación deben limpiarse y engrasarse regularmente.

Según el modelo, será ajustable la longitud de los apoyos de elevación.

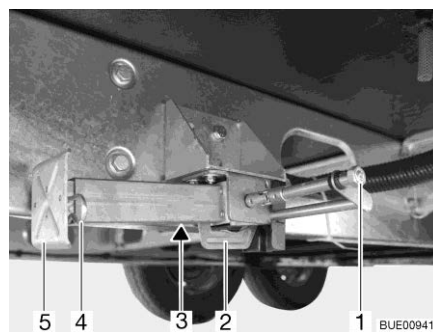

Fig. 44 Apoyo de elevación

- Extracción:**
- Colocar la llave de vaso en el hexágono (Fig. 44,1) y girarla hasta que el apoyo de elevación quede verticalmente hacia abajo.

- En caso de que la longitud del apoyo de elevación sea ajustable, extraer la clavija hendida (Fig. 44,4) de la prolongación del pie de apoyo (Fig. 44,5).
- Extraer la prolongación del pie de apoyo hasta alcanzar la longitud deseada.
- Introducir la clavija hendida en la prolongación del pie de apoyo.
- Girar en el hexágono hasta que el apoyo de elevación descansa totalmente en el suelo y el vehículo esté en una posición completamente horizontal.

- Introducción:**
- Colocar la llave de vaso en el hexágono (Fig. 44,1) y girarla hasta que el apoyo de elevación esté de nuevo libre del suelo.
 - En caso de que la longitud del apoyo de elevación sea ajustable, extraer la clavija hendida (Fig. 44,4) de la prolongación del pie de apoyo (Fig. 44,5).
 - Introducir totalmente la prolongación del pie de apoyo (Fig. 44,5) e introducir la clavija hendida (Fig. 44,4) en el orificio previsto para ello que hay en la prolongación del pie de apoyo.
 - Girar el hexágono (Fig. 44,1) hasta que el apoyo de elevación se haya girado hacia arriba y la guía (Fig. 44,2) tenga contacto con el extremo de la ranura (Fig. 44,3).



- ▷ Antes de comenzar el viaje, tener en cuenta: ¿Están todos los apoyos de elevación retirados, todas las prolongaciones de los pies de apoyo completamente introducidos y asegurados con la clavija hendida?

6.5.3 Apoyos de elevación (AL-KO) (equipamiento especial)

Para garantizar un funcionamiento correcto, los tubos interiores de los apoyos de elevación deben limpiarse y engrasarse regularmente.

Según el modelo, será ajustable la longitud de los apoyos de elevación.

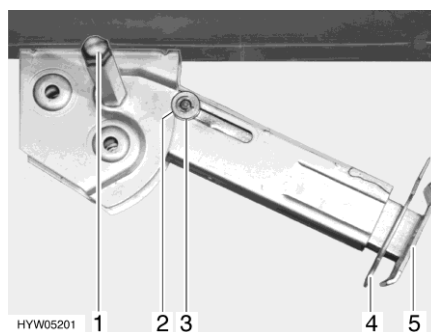

Fig. 45 Apoyo de elevación

- Extracción:**
- Colocar la llave de vaso en el hexágono (Fig. 45,1) y girarla hasta que el apoyo de elevación quede verticalmente hacia abajo.
 - Extraer la clavija hendida (Fig. 45,4) de la prolongación del pie de apoyo (Fig. 45,5).

- Extraer la prolongación del pie de apoyo hasta alcanzar la longitud deseada.
 - Introducir la clavija hendida en la prolongación del pie de apoyo.
 - Girar en el hexágono hasta que el apoyo de elevación descansa totalmente en el suelo y el vehículo esté en una posición completamente horizontal.
- Introducción:
- Colocar la llave de vaso en el hexágono (Fig. 45,1) y girarla hasta que el apoyo de elevación esté de nuevo libre del suelo.
 - Extraer la clavija hendida (Fig. 45,4) de la prolongación del pie de apoyo (Fig. 45,5).
 - Introducir totalmente la prolongación del pie de apoyo (Fig. 45,5) e introducir la clavija hendida (Fig. 45,4) en el orificio previsto para ello que hay en la prolongación del pie de apoyo.
 - Girar con la llave de vaso en el hexágono (Fig. 45,1) hasta que el apoyo de elevación bascule hacia arriba y la arandela de guía (Fig. 45,3) esté totalmente introducida en la entalladura (Fig. 45,2).



- ▷ Antes de comenzar el viaje, tener en cuenta: ¿Están todos los apoyos de elevación retirados, todas las prolongaciones de los pies de apoyo completamente introducidos y asegurados con la clavija hendida?

6.6 Conexión de 230 V

El vehículo se puede conectar a una alimentación de 230 V (véase el capítulo 9).

6.7 Frigorífico



- ▶ Cuando el frigorífico se ha ajustado modo de funcionamiento de 12 V, consumirá corriente permanentemente. Por tanto, cambiar a funcionamiento a gas cuando el motor del vehículo **no** esté en marcha y el vehículo **no** esté conectado a la alimentación de 230 V.

En los aparatos con selección automática de energía, el modo de funcionamiento de 12 V del frigorífico sólo se seleccionará en el modo automático al estar en marcha el motor del vehículo.

En el caso de aparatos con selección manual de energía: Estando el motor del vehículo parado, cambiar el frigorífico a modo de funcionamiento de 230 V o a funcionamiento a gas.

6.8 Instalación de antena parabólica (equipamiento especial)



- ▶ Antes de comenzar cada trayecto, comprobar si la antena se encuentra en posición de estacionamiento. ¡Peligro de accidente!



- ▷ Colocar la antena en posición de estacionamiento en caso de fuerte viento (más que 80 km/h).



- ▷ Mientras se realice la búsqueda de satélite, el vehículo debe estar parado. No moverse por el vehículo.
- ▷ La recepción por satélite únicamente es posible cuando la antena se encuentra orientada en dirección visual directa al satélite deseado y no hay obstáculos obstruyendo la vista.
- ▷ Puede obtenerse información adicional en las instrucciones de uso independientes del fabricante.

6.8.1 Instalación de antena parabólica con selección manual de satélites (TeleSat)

La selección del satélite deseado se realiza en panel de mando de la instalación. La unidad de control automática se encarga de orientar la antena exactamente al satélite seleccionado.

Al conectar la instalación, la antena se extenderá automáticamente. Al desconectar la instalación y al arrancar el motor del vehículo, la antena se retraerá automáticamente.

El manejo de la instalación de antena parabólica se realizará a través del panel de mando. Cuando la antena se está moviendo (retracción/extensión o localización de satélites), lo mismo se indicará a través de una animación en el display.

El panel de mando cambiará al modo de espera algunos segundos tras el último manejo.

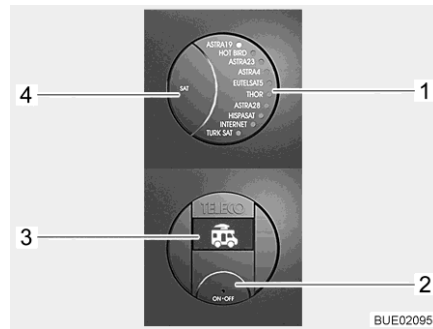

- 1 Visualizador LED del satélite seleccionado
- 2 Tecla On/Off
- 3 Display
- 4 Tecla SAT

Fig. 46 Panel de mando (TeleSat)

- Conectar la instalación:**
- Pulsar la tecla On/Off (Fig. 46,2). El visualizador LED del satélite seleccionado (Fig. 46,1) y la iluminación de fondo de las teclas están encendidos. En el display (Fig. 46,3) aparece el símbolo del vehículo con antena retraída.
 - Volver a pulsar la tecla On/Off (Fig. 46,2). La instalación está conectada. Si la antena había estado retraída, ahora se extenderá a la posición de servicio.
Si ya está parpadeando el LED del satélite deseado (Fig. 46,1), esperar algunos segundos. La antena se estará alineando automáticamente con este satélite (la última posición del satélite se guardará después de desconectar).
Cuando la instalación ha localizado el satélite, el LED (Fig. 46,1) se encenderá de modo permanente y en el display (Fig. 46,3) se visualizará "SAT OK".
 - Conectar el receptor de la antena parabólica y seleccionar el canal de televisión deseado.
- Seleccionar un satélite:**
- Pulsar la tecla SAT (Fig. 46,4) repetidamente hasta que el LED (Fig. 46,1) indique el satélite deseado. La antena se alineará automáticamente con este satélite.
Cuando la instalación ha localizado el satélite, el LED (Fig. 46,1) se encenderá de modo permanente y en el display (Fig. 46,3) se visualizará "SAT OK".
- Desconectar la instalación:**
- Pulsar la tecla On/Off (Fig. 46,2). El visualizador LED del satélite seleccionado (Fig. 46,1) y la iluminación de fondo de las teclas están encendidos. En el display (Fig. 46,3) se visualizará el satélite actualmente seleccionado.
 - Volver a pulsar la tecla On/Off (Fig. 46,2). La antena parabólica se retrae. Cuando la antena está completamente retraída, se visualizará el símbolo del vehículo con antena retraída en el display. La instalación cambiará al modo de espera después de algunos segundos.

6.8.2 Instalación de antena parabólica con orientación automática de la antena (Oyster Premium)



- ▷ En caso de una parada prolongada, desconectar la pantalla plana de la red de a bordo con el interruptor oscilante para que no se descargue la batería del habitáculo.



- ▷ Si se ajusta el emplazamiento con la ayuda de la lista de países, se acelerará la localización de satélites.
- ▷ Si la antena fue retraída por conectar el encendido, se requerirá un reinicio de la instalación desconectando y volviendo a conectar la misma.
- ▷ La recepción de canales DVB-T/T2 (televisión terrestre digital) sólo será posible si existe una antena DVB-T/T2.

La antena será orientada automáticamente al satélite ajustado previamente si el sistema receptor se encuentra dentro del alcance de este satélite.

Al conectar la instalación, la antena se extenderá automáticamente. Al desconectar la instalación o al arrancar el motor del vehículo, la antena se retraerá automáticamente.

Cuando se selecciona el programa de televisión deseado, se seleccionará y localizará el satélite correspondiente automáticamente.

Se listan las funciones de manejo fundamentales del mando a distancia; para una descripción completa véanse las instrucciones de uso separadas del fabricante.

La instalación está equipada con una lista de canales estándar y una lista de favoritos instaladas en la fábrica. Estas listas estándar se pueden cambiar o complementar del modo deseado en forma manual.

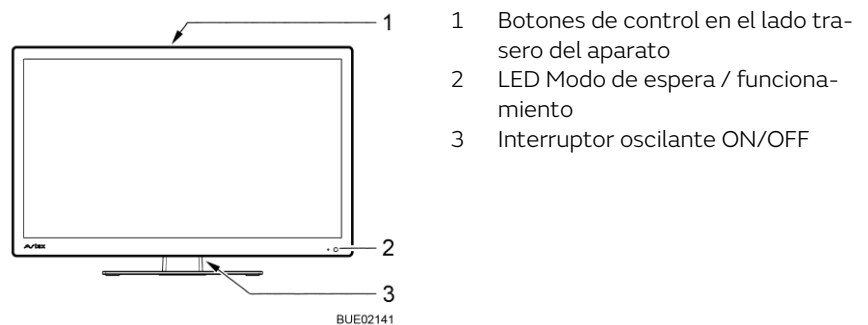

Fig. 47 Manejo en la pantalla plana



Fig. 48 Mando a distancia

- 1 Pulsador POWER
- 2 Controlar la antena en forma manual
- 3 Tecla EXIT: abandonar el menú sin guardar
- 4 Tecla de selección de programa
- 5 Pulsador OK: confirmar la selección o guardar el ajuste
- 6 Tecla SOURCE: seleccionar la fuente de señal
- 7 Tecla AQT: iniciar la búsqueda de canales DVB-T/T2
- 8 Tecla CHANNEL: llamar la lista de canales
- 9 Tecla SETUP: llamar el menú principal
- 10 Teclas de navegación en el menú
- 11 Tecla del volumen
- 12 Tecla EPG: llamar la guía de programas
- 13 Teclas de cifras: llamar algún canal directamente o introducir números

Conectar la instalación:

- Ajustar el interruptor oscilante (Fig. 47,3) en el lado trasero de la pantalla plana en ON. La instalación conmuta al modo de espera. El LED (Fig. 47,2) se enciende de color rojo.

El manejo posterior se realiza con el control remoto y las visualizaciones en la pantalla plana.

- Pulsar la tecla POWER (Fig. 48,1) en el mando a distancia. El LED (Fig. 47,2) se enciende de color azul.

Seleccionar el programa de televisión:

- Pulsar las teclas de selección de programa (Fig. 48,4 ó Fig. 48,13) hasta que esté seleccionado el programa de televisión deseado.

La antena buscará el satélite adecuado automáticamente.

Cuando la instalación ha encontrado el satélite, automáticamente aparecerá el programa de televisión.

Seleccionar la fuente de señal:

- Pulsar la tecla SOURCE (Fig. 48,6) repetidamente hasta que esté seleccionada la fuente de señal deseada.
- Para regresar a la visualización de canal por satélite, pulsar la tecla SOURCE repetidamente hasta que esté seleccionada la fuente de señal DVB-S.

Operar la instalación sin utilizar la antena:

- Pulsar la tecla PARK (Fig. 48,2). La antena se desplaza a la posición de estacionamiento.
- Pulsar la tecla SOURCE (Fig. 48,6) repetidamente hasta que esté seleccionada la fuente de señal deseada (p. ej. DVD).

Desconectar la instalación:

- Pulsar la tecla POWER (Fig. 48,1) en el mando a distancia. La instalación conmuta al modo de espera. El LED (Fig. 47,2) se enciende de color rojo.
- Ajustar el interruptor oscilante (Fig. 47,3) en el lado trasero de la pantalla plana en OFF.

La instalación está desconectada de la red de a bordo.

La antena se desplazará automáticamente a la posición de estacionamiento.

6.9 Toldillo (equipamiento especial)



- ▷ Recoger el toldillo cuando sople un viento fuerte o cuando llueva o nieve.
- ▷ En caso de lluvia, acortar uno de los pies de apoyo para que escurra el agua.
- ▷ Introducir el toldillo solo cuando esté seca la lona. Si se ha de introducir el toldillo con la lona mojada: Volver a extraer el toldillo lo más rápidamente posible para secar la lona.
- ▷ Antes de la introducción, quitar hojas y suciedad gruesa del toldillo.



- ▷ Utilizar el toldillo sólo como protección contra el sol.
- ▷ Observar también las instrucciones de uso del fabricante.

Ventajas del toldillo

Las ventajas de un toldillo son:

- El toldillo proporciona sombra.
- El toldillo conforma una antesala techada, ampliando así el espacio.
- El vehículo tendrá un tamaño más acogedor.
- La iluminación LED integral (equipamiento especial) proporciona luz adicional.



Fig. 49 Toldillo

Colocar el toldillo:

- Extraer el toldillo (Fig. 49,1) con la manivela.
- Colocar los brazos portadores (Fig. 49,2) cuando el toldillo esté abierto.

Resumen del capítulo

En este capítulo encontrará indicaciones útiles para la vida en el vehículo.

7.1 Cierre centralizado (equipamiento especial)



- ▷ El cierre centralizado bloquea la puerta del conductor, la puerta del acompañante y la puerta de entrada de la superestructura.
- ▷ El cierre centralizado no funcionará en caso de que el separador de batería del bloque eléctrico esté desconectado.

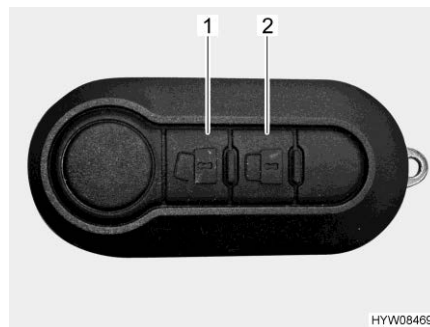



Fig. 50 Mando a distancia del cierre centralizado (2 teclas)

Desbloquear puertas:

- Pulsar la tecla  (Fig. 50,1) una vez brevemente. Las cerraduras de las puertas estarán desbloqueadas.

Bloquear puertas:

- Pulsar la tecla  (Fig. 50,2) una vez brevemente. Las cerraduras de las puertas estarán bloqueadas.

Mando a distancia multifuncional del cierre centralizado (Ixeo T) (equipamiento especial)

Según el equipamiento, el vehículo estará equipado con un mando a distancia de 3 teclas.

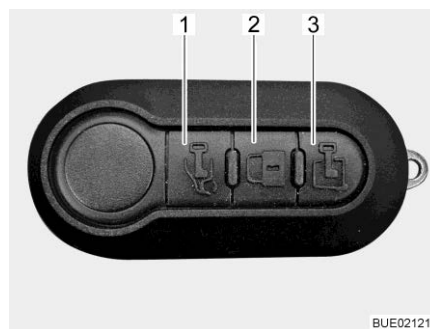





Fig. 51 Mando a distancia multifuncional (3 teclas)

Desbloquear puerta del conductor:

- Pulsar la tecla  (Fig. 51,1) una vez brevemente. La puerta del conductor está desbloqueada.

Desbloquear puerta de entrada:

- Pulsar la tecla  (Fig. 51,3) una vez brevemente. La puerta de entrada está desbloqueada.

Bloquear todas las puertas: ■ Pulsar la tecla  (Fig. 51,2) una vez brevemente. Todas las puertas están bloqueadas.

Si al bloquear una o varias puertas no están cerradas correctamente, los intermitentes parpadearán con frecuencia elevada.



▷ Puede obtenerse información adicional en las instrucciones de uso del vehículo básico.

7.2 Puerta de entrada



▶ Conducir sólo con las puertas bloqueadas.



- ▷ El bloqueo de las puertas puede evitar que se abran por sí solas, p. ej. en caso de accidente.
- ▷ Las puertas bloqueadas evitan también la entrada no deseada desde el exterior, p. ej. al pararse en un semáforo. Sin embargo, las puertas bloqueadas dificultan el acceso al interior del vehículo en casos de emergencia.
- ▷ Bloquear siempre las puertas del vehículo al abandonarlo.

7.2.1 Puerta de entrada, en el exterior



Fig. 52 Cerradura de la puerta (puerta de entrada en el exterior)

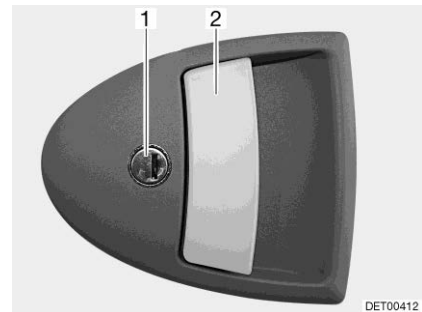

Fig. 53 Cerradura de la puerta, variante (puerta de entrada en el exterior)

- Abrir:**
- Introducir la llave en el cilindro de cierre (Fig. 52,1 ó Fig. 53,1) y girarla hasta que esté desbloqueada la cerradura de la puerta.
 - Girar hacia atrás la llave a la posición central y extraerla.
 - Tirar del tirador de la puerta (Fig. 52,2 ó Fig. 53,2). La puerta está abierta.

- Bloquear:**
- Introducir la llave en el cilindro de cierre (Fig. 52,1 ó Fig. 53,1) y girarla hasta que esté bloqueada la cerradura de la puerta.
 - Girar hacia atrás la llave a la posición central y extraerla.

7.2.2 Puerta de entrada, en el interior

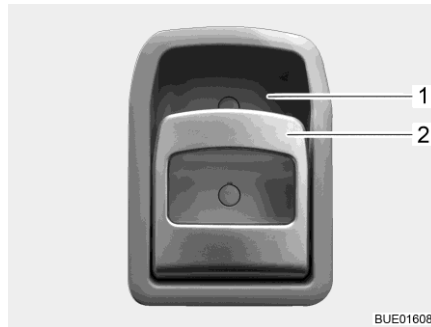

Fig. 54 Cerradura de la puerta (puerta de entrada en el interior)

- Abrir:** ■ Tirar del tirador (Fig. 54,2). Se desbloqueará o bien abrirá la cerradura de la puerta.
- Bloquear:** ■ Presionar la parte superior del tirador (Fig. 54,2) hacia el alojamiento del tirador (Fig. 54,1). Se bloqueará la cerradura de la puerta.

7.2.3 Ventana de la puerta de entrada (en parte equipamiento especial)

En la puerta de entrada está integrada una ventana con un estor plegable.

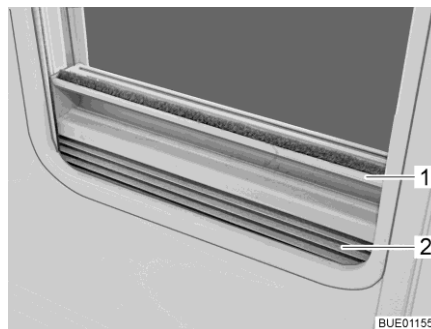

Fig. 55 Estor plegable

- Cerrar:** ■ Sujetar el estor plegable (Fig. 55,2) por el centro del agarradero (Fig. 55,1), tirar de abajo a arriba y soltarla a la altura deseada. El estor plegable se queda fijo a esta altura.
- Abrir:** ■ Sujetar el estor plegable por el centro del agarradero y empujarlo hacia abajo.

7.2.4 Protección contra insectos plegable en la puerta de entrada (en parte equipamiento especial)



- ▷ Abrir la protección contra insectos completamente antes de cerrar la puerta de entrada.



Fig. 56 Protección contra insectos

- Cerrar:**
- Extraer la protección contra insectos (Fig. 56,1) por el listón completamente.
- Abrir:**
- Regresar la protección contra insectos (Fig. 56,1) por el listón a su posición inicial.

7.3 Trampillas exteriores



- ▷ Antes de comenzar el viaje, cerrar todas las trampillas exteriores y bloquear las cerraduras de las trampillas.
- ▷ Para abrir y cerrar la trampilla exterior, abrir o cerrar todas las cerraduras montadas en la trampilla exterior.



- ▷ Cerrar todas las trampillas exteriores al abandonar el vehículo.

Las trampillas exteriores montadas en el vehículo están equipadas con cilindros de cierre iguales. Por lo tanto, con la misma llave pueden abrirse todas las cerraduras.

7.3.1 Cerradura de la trampilla con tirador concha



- ▷ Para abrir la trampilla exterior, tirar al mismo tiempo de los tiradores de todas las cerraduras montadas en la trampilla exterior.

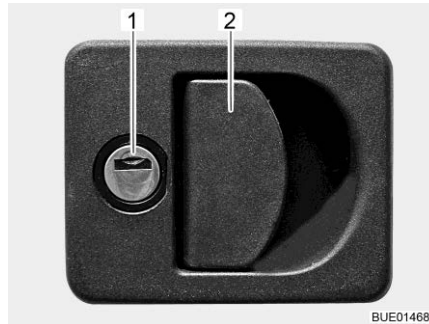

- 1 Cilindro de cierre
2 Asidero de la cerradura

Fig. 57 Cerradura de la trampilla con tirador concha

- Abrir:**
- Introducir la llave en el cilindro de cierre (Fig. 57,1) y girarla un cuarto de vuelta. La cerradura de la trampilla está desbloqueada.
 - Extraer la llave.
 - Tirar del asidero de la cerradura (Fig. 57,2). La trampilla exterior está abierta.
- Cerrar:**
- Cerrar completamente la trampilla exterior.
 - Introducir la llave en el cilindro de cierre y girarla un cuarto de vuelta. La cerradura de la trampilla está bloqueada.
 - Extraer la llave.

7.3.2 Desbloqueo de emergencia de la trampilla del garaje

La trampilla del garaje se puede abrir desde el interior a través del desbloqueo de emergencia. El desbloqueo de emergencia es posible incluso cuando la trampilla del garaje se ha cerrado con llave.



Fig. 58 Desbloqueo de emergencia de la trampilla del garaje

- Desbloquear la trampilla del garaje:**
- Tirar ambos tiradores del desbloqueo de emergencia (Fig. 58,2).
 - Empujar la trampilla del garaje (Fig. 58,1) hacia fuera.

7.3.3 Cerradura de la trampilla con botón de presión

Según el tamaño de trampilla, la trampilla de servicio estará equipada con uno o dos cierres a presión bajo llave.

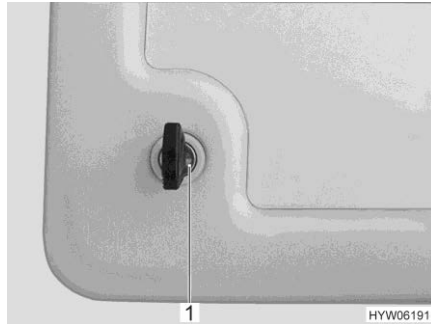

Fig. 59 Cierre a presión de la trampilla de servicio



Fig. 60 Cierre a presión de la trampilla de servicio (alternativa)

- Abrir:**
- Introducir la llave en el cilindro de cierre del cierre a presión bajo llave (Fig. 59,1 ò Fig. 60,1) y girarla un cuarto de vuelta. El cierre a presión está desbloqueado.
 - Extraer la llave.
 - Si fuera necesario, desbloquear también el segundo cierre a presión.
 - Pulsar ambos botones de presión (Fig. 60,2) de los cierres a presión al mismo tiempo con los pulgares y abrir la trampilla de servicio.
- Cerrar:**
- Cerrar la trampilla de servicio presionándola. Ahora, los cierres a presión están engatillados, pero no bloqueados.
 - Introducir la llave en el cilindro de cierre del cierre a presión bajo llave (Fig. 59,1 ò Fig. 60,1) y girarla un cuarto de vuelta. El cierre a presión está bloqueado.
 - Extraer la llave.
 - Si fuera necesario, bloquear también el segundo cierre a presión.

7.3.4 Cerradura de la trampilla de la unidad de servicio



Fig. 61 Cerradura de la trampilla bloqueada



Fig. 62 Cerradura de la trampilla bloqueada

- Abrir:**
- Introducir la llave en el cilindro de cierre y girarla hasta que se vea el anillo rojo (Fig. 62,1). La cerradura de la trampilla está desbloqueada.

- Extraer la llave.
- Girar el asidero media vuelta en sentido contrario a las agujas del reloj, hasta que se vea el área roja (Fig. 62,2). La cerradura está abierta.

- Cerrar:**
- Cerrar la trampa.
 - Girar el asidero media vuelta en sentido de las agujas del reloj, hasta que ya no se vea el área roja (Fig. 62,2).
 - Introducir la llave en el cilindro de cierre y girarla hasta que ya no se vea el anillo rojo (Fig. 62,1).
 - Extraer la llave.

7.3.5 Cerradura de la trampa, cuadrada

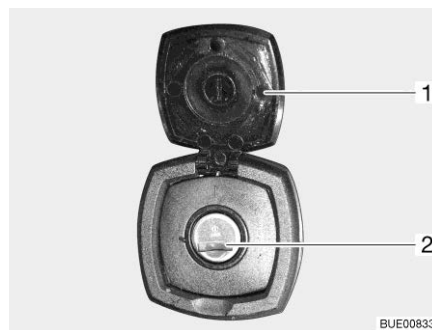

- 1 Caperuza
- 2 Cilindro de cierre

Fig. 63 Cerradura de la trampa, cuadrada

- Abrir:**
- Abrir la caperuza (Fig. 63,1).
 - Introducir la llave en el cilindro de cierre (Fig. 63,2) y girarla un cuarto de vuelta.
 - Extraer la llave.
- Cerrar:**
- Cerrar completamente la trampa exterior.
 - Introducir la llave en el cilindro de cierre y girarla un cuarto de vuelta.
 - Extraer la llave.

7.4 Trampillas de muebles



- ▷ Antes de comenzar el viaje, cerrar y bloquear todas las trampillas de muebles y puertas interiores.
- ▷ Las trampillas de muebles mostrados en este apartado son ejemplos. Según el modelo, las cerraduras o los tiradores de las trampillas de muebles podrán divergir de la forma mostrada.

7.4.1 Trampillas de muebles con botón de presión

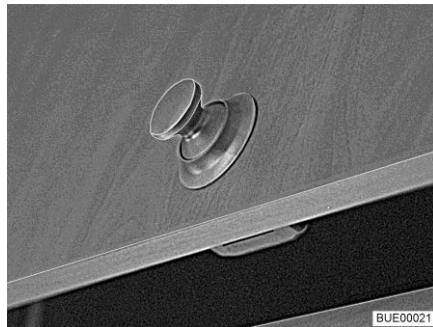

Fig. 64 Trampilla de muebles con botón de presión (redondo)

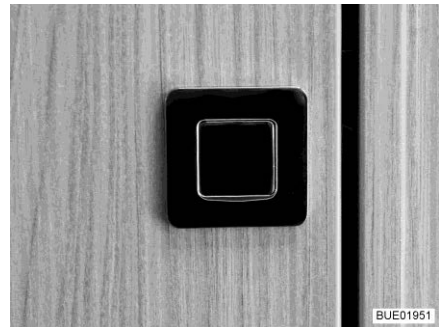

Fig. 65 Trampilla de muebles con botón de presión (rectangular)

- Abrir:**
- Pulsar la parte interior de la cerradura. El botón de presión (Fig. 64 o Fig. 65) salta hacia fuera.
 - Agarrar el botón de presión y abrir la trampilla de muebles.
- Cerrar:**
- Cerrar la trampilla de muebles presionándola.
 - Apretar el botón de presión hasta que engatille. Una vez que haya engatillado, la trampilla de muebles estará bien cerrada.

7.4.2 Trampillas de muebles con tirador y botón de presión

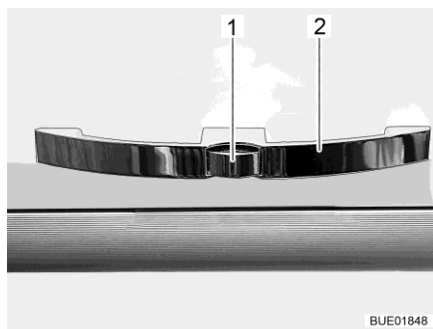

Fig. 66 Trampilla de muebles con tirador (ejemplo)

- Abrir:**
- Presionar el botón de desbloqueo (Fig. 66,1) en el tirador (Fig. 66,2) y mantenerlo presionado.
 - Tirar del tirador hasta que la trampilla de muebles quede abierta.
- Cerrar:**
- Presionar la trampilla de muebles hacia abajo hasta que el soporte de trampilla cierre perceptiblemente y se oiga engatillar el bloqueo.

7.4.3 Trampillas de muebles con tirador y listón de desbloqueo

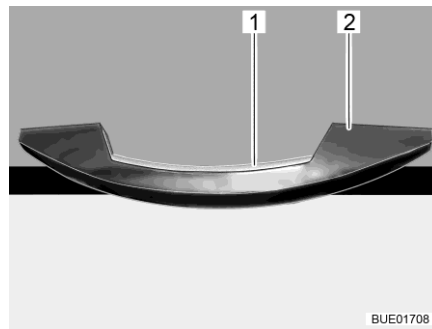

Fig. 67 Tirador con listón de desbloqueo (ejemplo)

- Abrir:**
- Pulsar y mantener pulsado el listón de desbloqueo (Fig. 67,1).
 - Tirar del tirador (Fig. 67,2) hasta que la trampilla de mueble esté abierta.
- Cerrar:**
- Presionar la trampilla de muebles hacia abajo hasta que el soporte de trampilla cierre perceptiblemente y se oiga engatillar el bloqueo.

7.4.4 Trampillas de muebles con tirador de desbloqueo

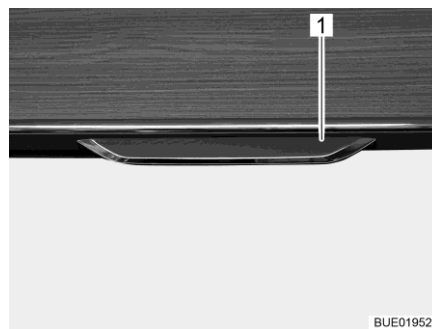

Fig. 68 Trampilla de mueble con tirador de desbloqueo

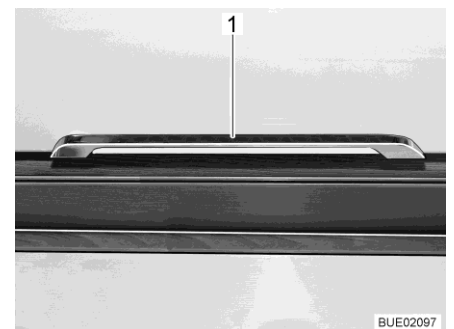

Fig. 69 Tirador de desbloqueo (Ixeo T)

- Abrir:**
- Tirar el tirador de desbloqueo (Fig. 68,1 y Fig. 69,1) hacia fuera o hacia abajo.
 - Tirar del tirador de desbloqueo hasta que la trampilla quede abierta.
- Cerrar:**
- Presionar la trampilla de muebles hacia abajo hasta que el soporte de trampilla cierre perceptiblemente y se oiga engatillar el bloqueo.

7.5 Cubierta del compartimiento del fondo

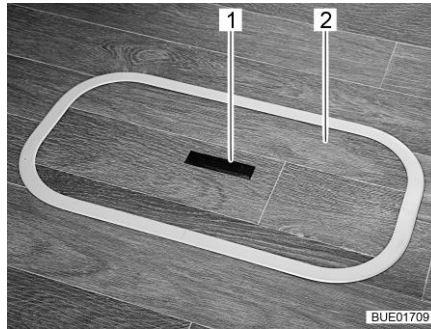

Fig. 70 Cubierta del compartimiento del fondo (tirador hundido)

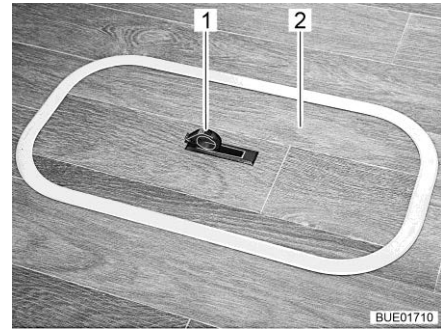

Fig. 71 Cubierta del compartimiento del fondo (tirador girado hacia fuera)

- Abrir:**
- Presionar hacia abajo un lado de la placa de agarre (Fig. 70,1). El tirador (Fig. 71,1) girará hacia arriba.
 - Quitar la cubierta (Fig. 70,2 ó bien Fig. 71,2) hacia arriba.
- Cerrar:**
- Insertar la cubierta en el marco en el piso.
 - Girar el tirador hacia abajo.

7.6 Giro de los asientos



- ▶ Girar todos los asientos giratorios en la dirección de marcha y bloquearlos antes de comenzar el viaje. Durante el viaje, los asientos giratorios deben permanecer bloqueados en dirección de marcha.



- ▷ Empujar el asiento del conductor a la posición central antes de girarlo. Si el asiento del conductor se encuentra completamente atrás o completamente adelante, existe el riesgo de colisión con la palanca del freno de mano o bien con el grupo de asientos.



- ▷ El asiento del conductor y el asiento del acompañante forman parte del vehículo básico. El ajuste de los asientos se describe en las instrucciones de uso del vehículo básico.

- Girar:**
- Colocar hacia arriba los reposabrazos del asiento del conductor/acompañante.
 - Empujar el asiento del conductor/acompañante a la posición central.
- El asiento solamente puede bloquearse en la dirección de marcha.

7.7 Interruptores de luz

7.7.1 Zona de entrada



- ▷ Los interruptores de luz mostrados en este apartado son ejemplos. Según el modelo, el tipo y la ocupación de los interruptores de luz podrán divergir de la forma mostrada.

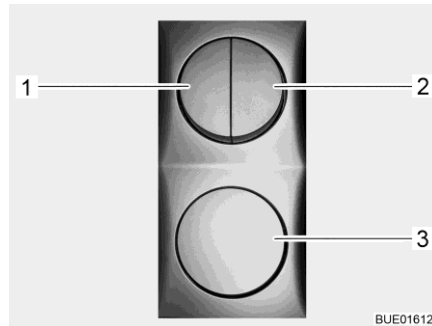

Fig. 72 Interruptores de luz



Fig. 73 Lámpara del toldo



Fig. 74 Lámpara del toldo (alternativa)

En la zona de entrada se encuentran los interruptores (Fig. 72,1-3) para las siguientes lámparas:

- Iluminación de la entrada
- Iluminación del toldo
- Iluminación del habitáculo
- Iluminación del toldillo (equipamiento especial)

7.7.2 Zona interior



- ▷ Las lámparas mostradas en este apartado son ejemplos. No están representadas todas las lámparas utilizadas en el vehículo. Los ejemplos habrán de ilustrar los posibles lugares de instalación de interruptores de luz. El tipo y la apariencia de los interruptores de luz podrá divergir de la forma mostrada aquí.



Fig. 75 Foco, interruptor de luz directamente en la lámpara

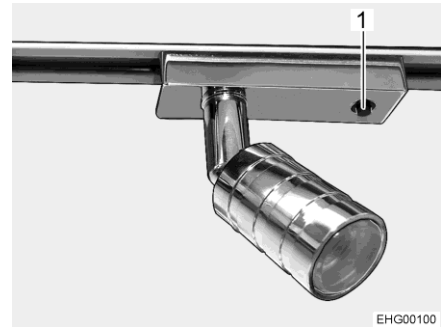

Fig. 76 Foco (alternativa), interruptor de luz directamente en la lámpara

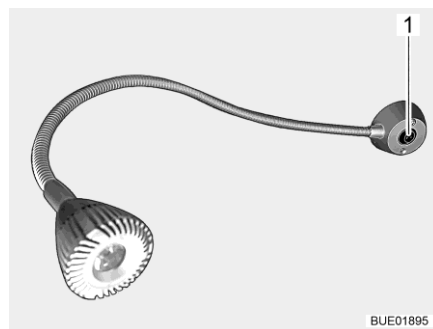

Fig. 77 Foco, interruptor de luz directamente en la lámpara (ejemplo)

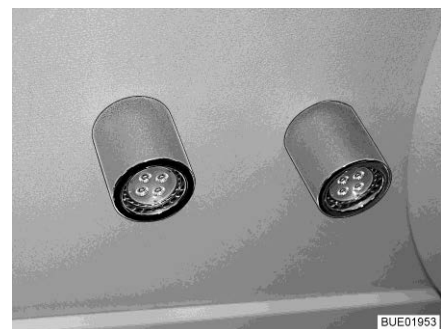

Fig. 78 Lámpara de techo, separada del interruptor (ejemplo)



Fig. 79 Interruptor, separado de la lámpara (ejemplo)

Los interruptores de luz de la zona interior se encuentran directamente en la lámpara correspondiente (Fig. 75,1, Fig. 76,1, Fig. 77,1) o cerca de la lámpara (Fig. 79,1).

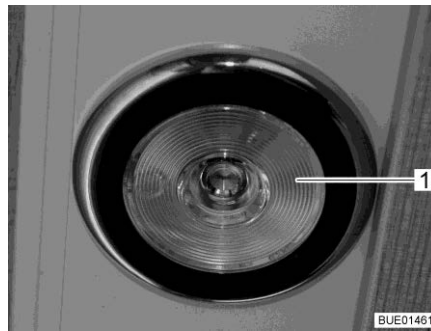

Fig. 80 Lámpara empotrada, interruptor de luz dentro de la lámpara.

Para encender y apagar la lámpara empotrada (Fig. 80,1), pulsar la zona interior de la lámpara empotrada.

7.7.3 Mando de luces (Ixeo T)

Según el modelo, el vehículo estará equipado con un mando de luces. En los interruptores en la zona de estar y del dormitorio se pueden encender y apagar escenarios de iluminación para estas zonas a través de cuatro botones. El mando de luces permite encender y apagar grupos de varias lámparas.

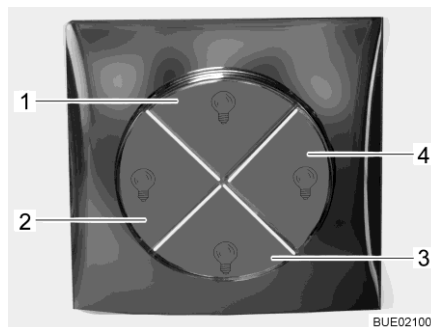

Fig. 81 Interruptores para mando de luces

- 1 Luz principal del habitáculo
- 2 Luz principal en la zona del dormitorio
- 3 Iluminación ambiente del habitáculo
- 4 Iluminación ambiente en el dormitorio

Con los botones en los interruptores se pueden encender y apagar los siguientes respectivos escenarios de iluminación para la zona de estar y del dormitorio:

- Luz principal: iluminación del techo y focos
- Iluminación ambiente: iluminación indirecta a través de diversas tiras de LED.

7.7.4 Lámpara del armario ropero (en parte equipamiento especial)



- ▷ La lámpara del armario ropero puede ser extraída del soporte atornillado (Fig. 82,1) y ser usada como linterna.
- ▷ Al cerrar la puerta del armario ropero, la lámpara del armario ropero se desconectará automáticamente.
- ▷ Un sensor de luminosidad se encarga de que la lámpara del armario ropero sólo esté encendida en caso de oscuridad. De este modo se evitará que la lámpara del armario ropero se conecte involuntariamente en caso de luz diurna y que las pilas se gasten antes de tiempo.

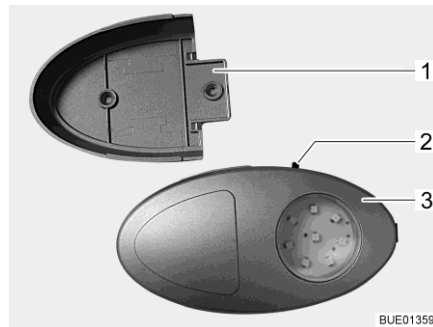

Fig. 82 Lámpara del armario ropero / linterna

El interruptor (Fig. 82,2) está instalado directamente en la lámpara del armario ropero (Fig. 82,3).

7.7.5 Lámpara de tubo en el garaje trasero

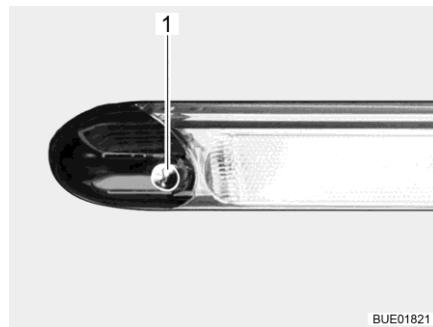

Fig. 83 Lámpara de tubo en el garaje trasero

Para encender y apagar, pasar la mano sobre el sensor (Fig. 83,1) en la lámpara.

7.8 Foco



- ▶ Las bombillas y los portalámparas pueden estar muy calientes.
- ▶ Dejar que las bombillas y los portalámparas se enfríen antes de tocarlos.
- ▶ Cuando la lámpara esté conectada o todavía caliente, la distancia de seguridad hacia objetos combustibles como estores o cortinas deberá ser de 30 cm como mínimo. ¡Peligro de incendio!

El foco se puede girar, desplazar y desmontar.

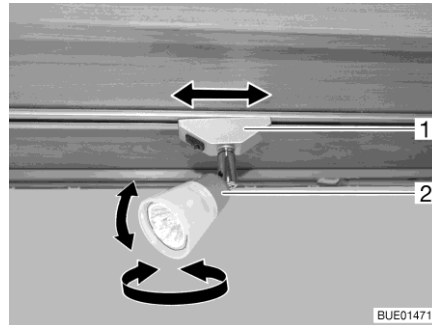

Fig. 84 Foco

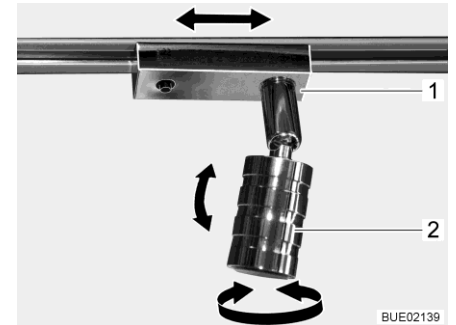

Fig. 85 Foco (alternativa)

- Girar:**
- Cogér la carcasa (Fig. 84,2 ó Fig. 85,2) y girarla.

La carcasa se puede girar en diferentes direcciones:

- Hacia la izquierda o la derecha
- Hacia arriba o hacia abajo

- Desplazar:**
- Agarrar la base (Fig. 84,1 ó bien Fig. 85,1) y girarla aprox. 45°.
 - Desplazar el foco a la posición deseada a lo largo del sistema de rieles.
 - Volver a girar la base en sentido opuesto.

- Retirar:**
- Agarrar la base (Fig. 84,1 ó bien Fig. 85,1) y girarla 90°.
 - Sacar el foco del riel.

El foco se puede insertar en cualquier posición de los rieles.

7.8.1 Lámpara móvil (equipamiento especial)



- ▶ ¡Durante el viaje, fijar todas las lámparas móviles en las estaciones de acoplamiento activas en el armario ropero!

La lámpara móvil se puede usar como lámpara adicional, como lámpara de mesa o como linterna. La lámpara móvil está equipada con una batería recargable la cual se carga en una estación de acoplamiento en el armario ropero.



Fig. 86 Lámpara móvil (encajada)



Fig. 87 Lámpara móvil (extendida)

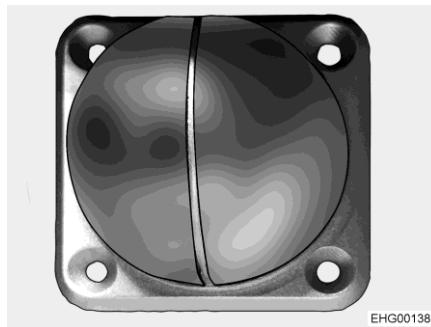

Fig. 88 Estación de acoplamiento (activa y pasiva)

Utilización como lámpara adicional

La lámpara móvil está encajada (Fig. 86) y se enchufa en una estación de acoplamiento (Fig. 88) pasiva.

Uso como lámpara de mesa

La lámpara móvil está extendida (Fig. 87) y se coloca en la mesa o en cualquier otro lugar deseado.

Uso como linterna

La lámpara móvil está extendida (Fig. 87) y se usa como linterna.

Conectar/desconectar:

- Pulsar el interruptor de encendido/apagado (Fig. 86,1).

Atenuar:

- Mantener pulsado el interruptor de encendido/apagado (Fig. 86,1).



- ▷ Se guardará la intensidad de luz ajustada más recientemente.

Cargar:

- Encajar la lámpara (Fig. 86) y enchufarla en una estación de acoplamiento (Fig. 88) activa en el armario ropero.

El LED (Fig. 86,2) junto al interruptor de encendido/apagado indica el estado de carga.

LED rojo significa que se está cargando la batería recargable.

LED verde significa que la batería recargable está cargada.



- ▷ Al colocar la lámpara en una estación de acoplamiento activa, el LED se encenderá de color rojo por 30 segundos.

7.9 Soporte para pantalla plana



- ▶ Antes de comenzar el viaje, llevar la pantalla plana y el soporte de la pantalla a la posición inicial y retenerlos. En caso de que el soporte de la pantalla esté instalado en un armario de TV: Cerrar el armario de TV.

7.9.1 Soporte con brazo articulado

La pantalla plana está fijada en el brazo articulado.

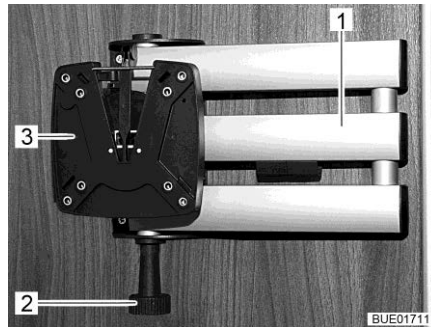

Fig. 89 Soporte con brazo articulado

- Posicionar:**
- Tirar del botón de desbloqueo (Fig. 89,2). El brazo articulado (Fig. 89,1) estará desbloqueado.
 - Girar la pantalla plana a la posición deseada.
 - Detener la pantalla plana con ambas manos en los bordes superior e inferior y ajustar la inclinación deseada.
- Guardar:**
- Girar la pantalla plana de regreso a la posición inicial hasta que se oiga engatillar el soporte (Fig. 89,3) en el bloqueo.

7.9.2 Soporte de pared

La pantalla plana está fijada en un soporte de pared.

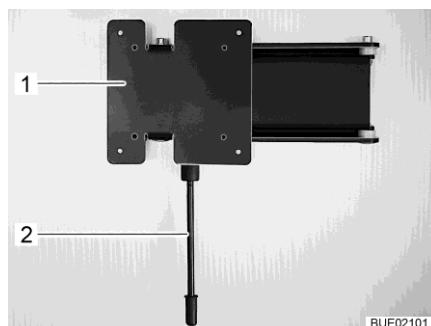

Fig. 90 Soporte de pared

- Posicionar:**
- Tirar la palanca de desbloqueo (Fig. 90,1) hacia abajo y girar el soporte (Fig. 90,2) con la pantalla plana a la posición deseada.

- Guardar: ■ Tirar la palanca de desbloqueo hacia abajo y girar la pantalla plana de regreso hasta que el soporte encaje.

7.9.3 Soporte con palanca de desbloqueo

El soporte para la pantalla plana está fijada en la pared.

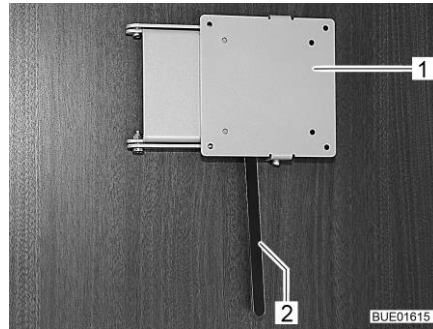

Fig. 91 Soporte con palanca de desbloqueo

- Posicionar: ■ Empujar la palanca de desbloqueo (Fig. 91,2) hacia el lado y girar el soporte (Fig. 91,1) junto con la pantalla plana a la posición deseada.
- Presionar la pantalla plana levemente hacia arriba y girarla a la posición deseada. Son posibles tres ángulos de inclinación diferentes.
- Guardar: ■ Girar la pantalla plana hacia la posición inicial hasta que el soporte (Fig. 91,1) engatille en el bloqueo.

7.9.4 Soporte, giratorio

La pantalla plana está fijada en un soporte con articulación giratoria.



Fig. 92 Soporte (giratorio)

- Posicionar: ■ Girar la pantalla plana a la posición deseada.

7.10 Ventilación



- ▶ El oxígeno en el interior del vehículo se consume debido a la respiración o al funcionamiento de aparatos empotrados a gas. Por ello, el aire usado debe ser reemplazado permanentemente. Para este fin se han instalado ventilaciones forzosas (p. ej. claraboyas con ventilación forzosa, ventiladores de techo tipo hongo o ventiladores de suelo) en el vehículo. No cubrir ni obstruir las ventilaciones forzosas ni en el interior ni en el exterior, p. ej. con una manta. Mantener las ventilaciones forzosas libres de nieve y polvo. Existe peligro de asfixia debido a la acumulación del contenido de CO₂.



- ▷ En el caso de los vehículos con cama elevada trasera y claraboya, se podrá formar agua de condensación en el área curvada del techo cuando la cama elevada trasera se encuentra en la posición superior.
Cuando el vehículo está estacionado, bajar la cama elevada trasera ligeramente para mejorar la circulación del aire.



- ▷ Ante determinadas condiciones atmosféricas puede aparecer agua de condensación en objetos metálicos a pesar de disponer de una ventilación suficiente (p. ej. uniones atornilladas al chasis/piso)
- ▷ En los orificios de paso (p. ej. ventiladores de techo tipo hongo, bordes de claraboyas, cajas de enchufe, tubos de llenado, trampillas, etc.) se pueden formar puentes térmicos adicionales.

Agua de condensación

Procurar una renovación constante del aire mediante la ventilación frecuente y selectiva. Solamente de este modo se impide que se forme agua de condensación durante tiempo frío y moho a consecuencia de ello. Si la potencia calorífica, la distribución de aire y la ventilación están bien coordinadas, se puede crear un ambiente agradable en las temporadas frías del año. Para evitar corrientes de aire, cerrar las boquillas de salida de aire del salpicadero y ponga la distribución de aire del vehículo básico en la posición de aire circulante.

El vehículo debería estar siempre bien ventilado durante las paradas prolongadas, sobre todo en verano, ya que puede acumularse calor. En esto, no sólo ventilar el espacio interior sino también todos los compartimentos de almacenamiento accesibles desde el exterior. En caso de que el vehículo se encuentre parado en un local cerrado (p. ej. un garaje), ventilar también el lugar donde se está aparcando. Agua de condensación que se presente podrá causar el desarrollo de moho.

7.11 Ventanas



- ▷ Las ventanas están equipadas con persiana oscurecedora enrollable o estor plegable y con mosquitera enrollable o protección contra insectos plegable. La persiana oscurecedora y la mosquitera enrollables saltan automáticamente al soltar el bloqueo, debido a la fuerza de tracción, volviendo a la posición inicial. Para no dañar la mecánica de tracción, retener la persiana oscurecedora enrollable/mosquitera enrollable y llevarla lentamente a su posición inicial. El estor plegable y la protección plegable contra insectos están confeccionados de tejido fino. Con el objeto de no dañar el estor plegable o la protección contra insectos, llevar el estor plegable o la protección contra insectos por el tirador con cuidado a su posición inicial.
- ▷ No dejar las persianas bajadas durante un largo periodo de tiempo, pues esto provocaría un desgaste más rápido del material.
- ▷ Al estar la persiana oscurecedora enrollable o el estor plegable cerrado completamente, es posible que en caso de irradiación solar intensa se acumule calor entre la persiana oscurecedora enrollable/el estor plegable y la ventana. Podrá dañarse la ventana.

Si el oscurecedor está instalado en la caja de la persiana inferior, por ello cerrar el oscurecedor a sólo 2/3 en caso de irradiación solar intensa. De tal manera podrá escapar el calor entre la ventana y el oscurecedor.

Si el oscurecedor está instalado en la caja de la persiana superior, cerrar el oscurecedor completamente y abrirlo regularmente.

Además, llevar la ventana a la posición de "ventilación continua".

- ▷ Antes de comenzar el viaje, cerrar las ventanas.
- ▷ En función de las condiciones climáticas, cerrar las ventanas de manera que no pueda penetrar humedad alguna.
- ▷ Para abrir y cerrar las ventanas, abrir o cerrar todas las palancas de bloqueo montadas en las ventanas.



- ▷ Cerrar las ventanas del vehículo al abandonarlo.
- ▷ En el interior de la luna doble de vidrio acrílico se puede producir una empañadura ligera de agua de condensación en caso de grandes diferencias de temperatura o en condiciones climáticas extremas. La luna está construida de forma que, cuando asciende la temperatura exterior, el agua de condensación puede evaporarse de nuevo. No se ha de temer ningún daño de la luna doble de vidrio acrílico debido a agua de condensación.

7.11.1 Ventana abatible



- ▷ Si las ventanas llevan montados soportes automáticos, abrir la ventana completamente para liberar el bloqueo. Si no se libera el bloqueo y a pesar de ello se cierra la ventana, la ventana podrá romperse debido a la gran contrapresión.
- ▷ Al abatir la ventana abatible, prestar atención a que no se produzcan torsiones. Abatir y cerrar la ventana abatible uniformemente.
- ▷ Si la palanca de bloqueo está equipada con un botón de seguridad, presionar el botón de seguridad en cada manejo de la palanca de bloqueo.

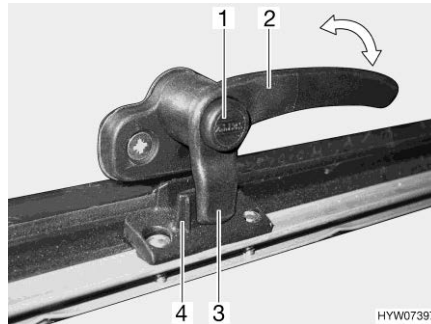

Fig. 93 Palanca de bloqueo con botón de seguridad en la posición "cerrada"

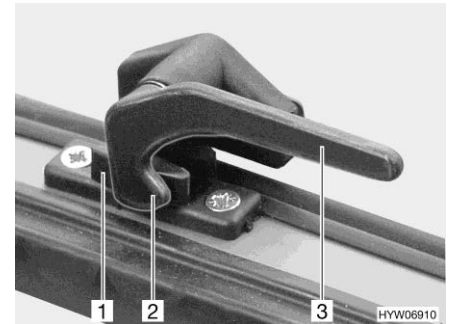

Fig. 94 Palanca de bloqueo en la posición "cerrada"

- Abrir:**
- Si existe, pulsar el botón de seguridad (Fig. 93,1) y mantenerlo pulsado.
 - Girar la palanca de bloqueo (Fig. 93,2 ó Fig. 94,3) un cuarto de vuelta hacia la mitad de la ventana.

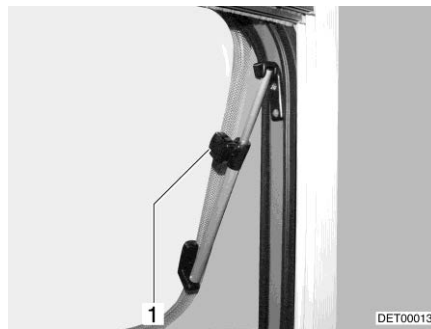

Fig. 95 Ventana abatible con soporte giratorio



Fig. 96 Ventana abatible con soporte automático

- Ventana abatible con soporte giratorio: Abrir la ventana abatible hasta la posición deseada y fijarla con el botón moleteado (Fig. 95,1).
- Ventana abatible con soporte automático: Abrir la ventana abatible hasta la posición de enclavamiento deseada. El soporte automático (Fig. 96,1) engatilla automáticamente.

La ventana abatible permanece bloqueada en la posición deseada.

- Cerrar:**
- Ventana abatible con soporte giratorio: Girar el botón moleteado (Fig. 95,1) hasta que se libere el bloqueo.
 - Ventana abatible con soporte automático: Abrir la ventana abatible hasta que se libere el bloqueo.
 - Cerrar la ventana abatible.
 - Si existe, pulsar el botón de seguridad (Fig. 93,1) y mantenerlo pulsado.
 - Girar la palanca de bloqueo (Fig. 93,2 ó Fig. 94,3) un cuarto de vuelta hacia el marco de la ventana.
- El saliente de bloqueo (Fig. 93,3 ó Fig. 94,2) de la palanca de bloqueo se encuentra en la cara interior del bloqueo de la ventana (Fig. 93,4 ó Fig. 94,1).

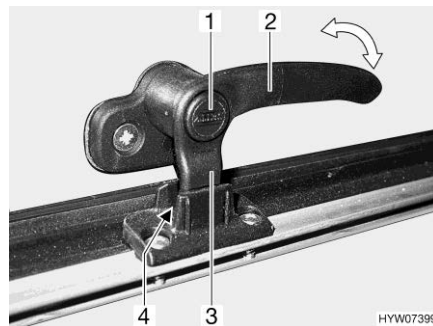

Fig. 97 Palanca de bloqueo con botón de seguridad en la posición de "ventilación continua"

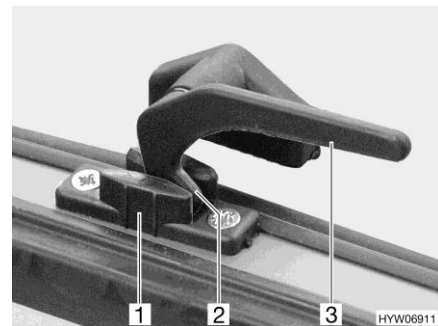

Fig. 98 Palanca de bloqueo en la posición de "ventilación continua"

Ventilación continua

Con la palanca de bloqueo, la ventana abatible puede colocarse en dos posiciones diferentes:

- En la posición "ventilación continua" (Fig. 97 y Fig. 98)
- En la posición "cerrada fijamente" (Fig. 93 y Fig. 94)

Para situar la ventana abatible en posición de "ventilación continua":

- Si existe, pulsar el botón de seguridad (Fig. 97,1) y mantenerlo pulsado.
- Girar la palanca de bloqueo (Fig. 97,2 ó Fig. 98,3) un cuarto de vuelta hacia la mitad de la ventana.
- Presionar la ventana abatible ligeramente hacia fuera.
- Girar de nuevo hacia atrás la palanca de bloqueo. El saliente de bloqueo (Fig. 97,3 ó Fig. 98,2) de la palanca de bloqueo se ha de introducir para ello en el rebaje del bloqueo de la ventana (Fig. 97,4 ó Fig. 98,1).
- Si existe, soltar el botón de seguridad (Fig. 97,1).
- Asegurarse de que el botón de seguridad no esté metido, sino que asegure la palanca de bloqueo.

Durante el viaje, la ventana abatible no deberá estar en la posición de "ventilación continua".

En caso de lluvia podrán penetrar salpicaduras de agua al habitáculo si la ventana abatible está en la posición de "ventilación continua". Por lo tanto, cerrar por completo las ventanas abatibles.

7.11.2 Ventana corredera con bloqueo a presión

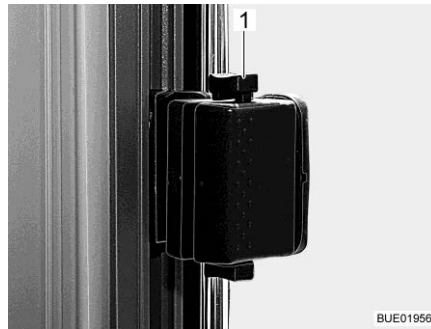

Fig. 99 Ventana corredera, bloqueada

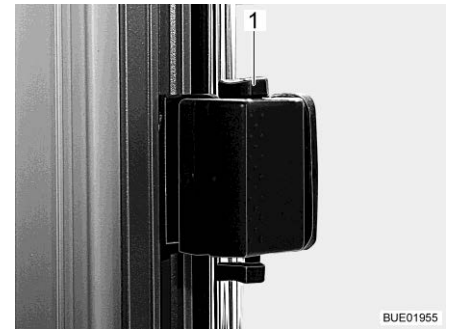

Fig. 100 Ventana corredera, desbloqueada

- Abrir:**
- Empujar el pestillo (Fig. 99,1) hacia abajo.
 - Abrir la ventana hasta la posición deseada.
- Cerrar:**
- Cerrar la ventana hasta el tope.
 - Empujar el pestillo (Fig. 100,1) hacia arriba.

7.11.3 Persiana oscurecedora y mosquitera enrollables



- ▷ Abrir las persianas antes de comenzar el viaje. Si las persianas están cerradas, podrá dañarse el eje con los resortes debido a las sacudidas.



- ▷ Según el tamaño de la ventana, las persianas están equipadas con uno o dos tiradores.

Las ventanas están equipadas con persiana oscurecedora enrollable y mosquitera enrollable. Tanto la persiana oscurecedora enrollable como la mosquitera enrollable se dejan manejar por separado.

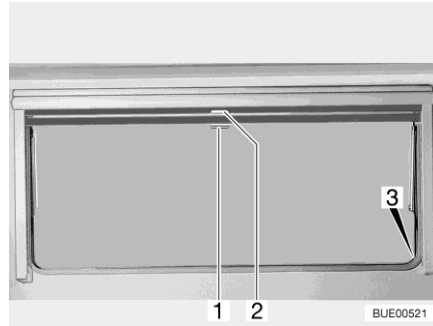

Fig. 101 Ventana abatible

Persiana oscurecedora enrollable

La persiana oscurecedora enrollable se encuentra en la caja de la persiana superior.

- Cerrar:**
- Tirar del tirador (Fig. 101,2) de la persiana oscurecedora enrollable hacia abajo. Cuando la persiana oscurecedora enrollable se cierre por completo, encajarla en el bloqueo (Fig. 101,3) a ambos lados del marco de la ventana.
- Abrir:**
- Cuando la persiana oscurecedora enrollable está completamente cerrada: Presionar el tirador (Fig. 101,2) hacia abajo y tirarlo ligeramente hacia dentro. Desenganchar la persiana oscurecedora enrollable de los bloqueos a izquierda y derecha del marco de la ventana.
 - Cuando la persiana oscurecedora enrollable se encuentre en una posición intermedia: Tirar ligeramente del tirador (Fig. 101,2) hacia abajo, hasta que se hay soltado el bloqueo.
 - Devolver lentamente a su posición la persiana oscurecedora enrollable por el tirador.

Mosquitera enrollable

La mosquitera enrollable se encuentra en la caja de la persiana superior.

- Cerrar:**
- Tirar la mosquitera enrollable hacia abajo por el tirador (Fig. 101,1) y engancharla en el bloqueo (Fig. 101,3) a ambos lados del marco de la ventana.
- Abrir:**
- Presionar el tirador (Fig. 101,1) hacia abajo y tirarlo ligeramente hacia dentro. Desenganchar la mosquitera enrollable de los bloqueos a izquierda y derecha del marco de la ventana.
 - Devolver lentamente a su posición la mosquitera enrollable por el tirador.

7.11.4 Estor plegable y mosquitera enrollable

Las ventanas están equipadas con estor plegable y mosquitera enrollable. La mosquitera enrollable únicamente se deja desplazar junto con el estor plegable.

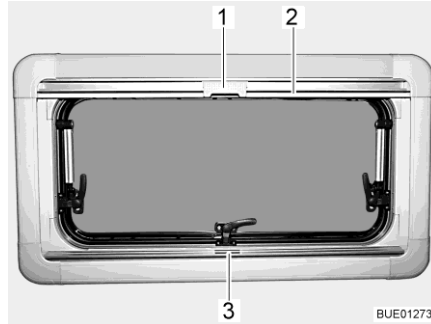

Fig. 102 Ventana abatible

Estor plegable El estor plegable se encuentra en la caja de la persiana inferior.

- Cerrar:**
- Sujetar el estor plegable por el centro del agarradero (Fig. 102,3), tirar de abajo a arriba y soltarla a la altura deseada. El estor plegable se queda fijo a esta altura.
- Abrir:**
- Sujetar el estor plegable por el centro del agarradero y empujarlo hacia abajo.

Mosquitera enrollable La mosquitera enrollable se encuentra en la caja de la persiana superior.

- Cerrar:**
- Tirar del agarradero de la mosquitera enrollable (Fig. 102,2) hacia abajo hasta que choque con el agarradero del estor plegable (Fig. 102,3).
 - Bloquear el cierre (Fig. 102,1) de la mosquitera enrollable con el agarradero del estor plegable.
- Abrir:**
- Empujar hacia atrás el cierre (Fig. 102,1) de la mosquitera enrollable por arriba.
 - Regresar la mosquitera enrollable lentamente en el agarradero (Fig. 102,2).

7.11.5 Estores plegables para la luna delantera, ventana del conductor y del acompañante

Según el modelo, la cabina del conductor se oscurece con cortinas plegables o con estores plegables Remis (equipamiento especial).

Cortina plegable

Las cortinas plegables vienen incluidas en el vehículo.

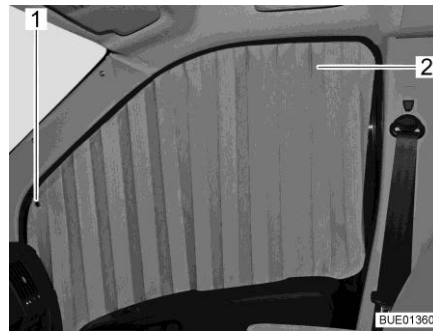

Fig. 103 Cortina plegable en la ventana del acompañante



Fig. 104 Fijación de la cortina plegable

Las cortinas plegables (Fig. 103,2) se fijan con botones de presión (Fig. 103,1 y Fig. 104,1).

Estor plegable Remis (equipamiento especial)

Los estores plegables se fijan con tiras magnéticas y están instalados en marcos de manera fija en el vehículo.

Proceder de la manera siguiente para cerrar o abrir los estores plegables de instalación fija.

Estor plegable para la luna delantera

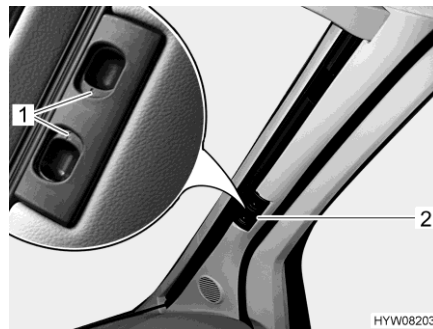

Fig. 105 Estor plegable (luna delantera)

- Oscurecer:
- Presionar los tiradores de desbloqueo (Fig. 105,1) y mantenerlos presionados.
 - Tirar el estor plegable para la luna delantera del tirador (Fig. 105,2) hacia el centro de la ventana.
 - Cerrar el segundo estor plegable para la luna delantera de la misma manera. Un cierre magnético une ambas partes del estor plegable en el centro.

- Abrir el estor plegable:**
- Presionar los tiradores de desbloqueo (Fig. 105,1) y mantenerlos presionados.
 - Empujar ambas mitades del estor plegable para la luna delantera en el tirador (Fig. 105,2) hacia afuera, hasta el tope. Al hacerlo, subir el tirador a la altura de la escotadura de bloqueo.
 - Soltar los tiradores de desbloqueo (Fig. 105,1) y dejar que engatillen.

Estores plegables para la ventana del conductor y del acompañante

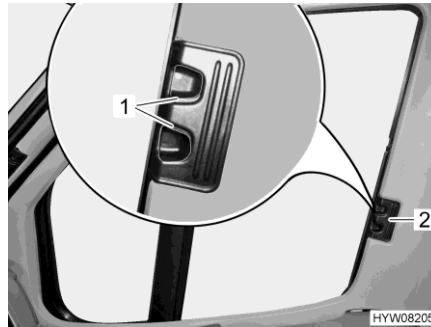

Fig. 106 Estor plegable (ventana del conductor/acompañante)

- Oscurecer:**
- Presionar los tiradores de desbloqueo (Fig. 106,1) y mantenerlos presionados.
 - Cerrar los estores plegables para la ventana del conductor y la ventana del acompañante tirando en el tirador (Fig. 106,2) hacia el otro lado de la ventana y uniéndolos en las tiras magnéticas.
- Abrir el estor plegable:**
- Presionar los tiradores de desbloqueo (Fig. 106,1) y mantenerlos presionados.
 - Introducir los estores plegables para la ventana del conductor y la ventana del acompañante hasta el tope desplazando el tirador (Fig. 106,2).
 - Soltar los tiradores de desbloqueo (Fig. 106,1) y dejar que engatillen.

7.12 Persiana enrollable variable

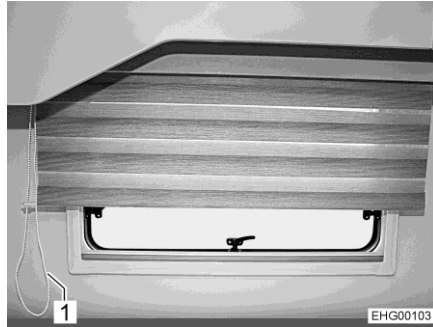

Fig. 107 Persiana enrollable variable, zona posterior

- Oscurecer/ensombrecer:** ■ Tirar el ramal de la cadena de tiro (Fig. 107,1) el cual cierra la persiana enrollable variable hasta que la persiana enrollable variable se encuentre en la posición deseada.
- Eliminar el oscurecimiento:** ■ Tirar el ramal de la cadena de tiro (Fig. 107,1) el cual abre la persiana enrollable variable hasta que la persiana enrollable variable se encuentre en la posición deseada.

7.13 Claraboyas

Según el modelo, en el vehículo se han montado claraboyas con o sin ventilación forzosa. En caso de que esté instalada una claraboya sin ventilación forzosa, la ventilación forzosa se realizará a través de ventiladores de techo tipo hongo.



- ▶ Mantener siempre abiertas las rendijas de ventilación de las ventilaciones forzosas. No cubrir ni obturar nunca las ventilaciones forzosas, p. ej. con una manta. Mantener las ventilaciones forzosas libres de nieve y polvo.



- ▷ Las claraboyas están equipadas con persiana oscurecedora enrollable o estor plegable y con mosquitera enrollable o protección contra insectos plegable. La persiana oscurecedora y la mosquitera enrollables saltan automáticamente al soltar el bloqueo, debido a la fuerza de tracción, volviendo a la posición inicial. Para no dañar la mecánica de tracción, retener la persiana oscurecedora enrollable/mosquitera enrollable y llevarla lentamente a su posición inicial. El estor plegable y la protección plegable contra insectos están confeccionados de tejido fino. Con el objeto de no dañar el estor plegable o la protección contra insectos, llevar el estor plegable o la protección contra insectos por el tirador con cuidado a su posición inicial.
- ▷ No dejar las persianas bajadas durante un largo periodo de tiempo, pues esto provocaría un desgaste más rápido del material.



- ▷ Al estar la persiana oscurecedora enrollable o el estor plegable cerrado completamente, es posible que en caso de irradiación solar intensa se acumule calor entre la persiana oscurecedora enrollable/el estor plegable y la claraboya. La claraboya podrá quedar dañada. Por lo que, en caso de irradiación solar intensa, cerrar la persiana oscurecedora enrollable/el estor plegable sólo 2/3. Abrir la claraboya un poco o ponerla en la posición de ventilación.
- ▷ En función de las condiciones climáticas, cerrar las claraboyas de manera que no pueda penetrar humedad alguna.
- ▷ No pisar las claraboyas.
- ▷ Antes de comenzar el viaje cerrar las claraboyas.
- ▷ Antes de comenzar el viaje, comprobar el bloqueo de las claraboyas.



- ▷ Siempre cerrar las claraboyas del vehículo al abandonarlo.

7.13.1 Claraboya con cierre de resorte



Fig. 108 Claraboya con cierre de resorte

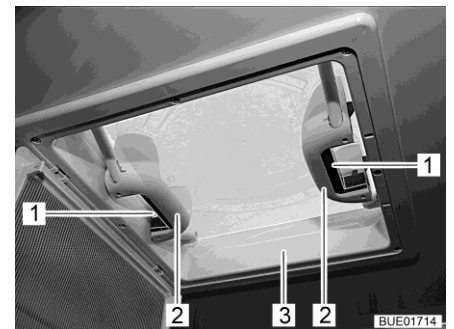

Fig. 109 Tiradores con cierres de resorte

La claraboya se puede levantar por uno o por ambos lados.

- Abrir:**
- Girar hacia abajo la protección contra insectos (Fig. 108,2) por el tirador (Fig. 108,1).
 - Presionar el cierre de resorte (Fig. 109,1) hacia el lado interior de la claraboya (Fig. 109,3). Presionar simultáneamente hacia arriba la claraboya con el tirador (Fig. 109,2).
 - Plegar hacia arriba la protección contra insectos hasta que engatille.
- Cerrar:**
- Girar hacia abajo la protección contra insectos (Fig. 108,2) por el tirador (Fig. 108,1).
 - Tirar la claraboya (Fig. 109,3) enérgicamente hacia abajo por los dos tiradores (Fig. 109,2), hasta que los dos cierres de resorte (Fig. 109,1) hayan engatillado.
 - Plegar hacia arriba la protección contra insectos hasta que engatille.

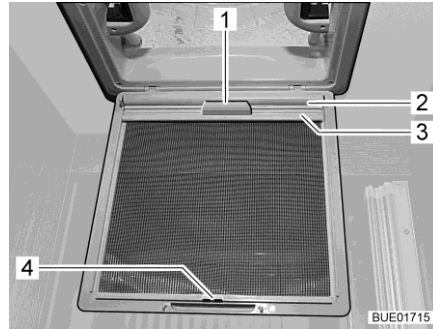

Fig. 110 Persiana oscurecedora enrollable (claraboya)

Persiana oscurecedora enrollable

Según el equipamiento, estará montada una persiana oscurecedora enrollable.

- Cerrar:**
- Girar hacia abajo la protección contra insectos (Fig. 108,2) por el tirador (Fig. 108,1).
 - Extraer la persiana oscurecedora enrollable (Fig. 110,2) por el tirador (Fig. 110,1) y enganchar el listón de sujeción (Fig. 110,3) en el gancho (Fig. 110,4) en la protección contra insectos.
 - Plegar hacia arriba la protección contra insectos hasta que engatille.
- Abrir:**
- Girar hacia abajo la protección contra insectos (Fig. 108,2) por el tirador (Fig. 108,1).
 - Desenganchar el listón de sujeción (Fig. 110,3) del gancho (Fig. 110,4) y regresar la persiana oscurecedora enrollable (Fig. 110,2) lentamente por el tirador (Fig. 110,1).
 - Plegar hacia arriba la protección contra insectos hasta que engatille.

7.13.2 Claraboya Heki (en parte equipamiento especial)

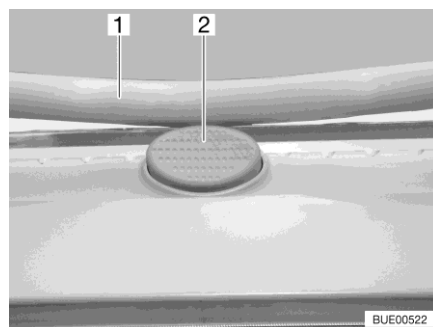

Fig. 111 Botón de seguridad (claraboya Heki)

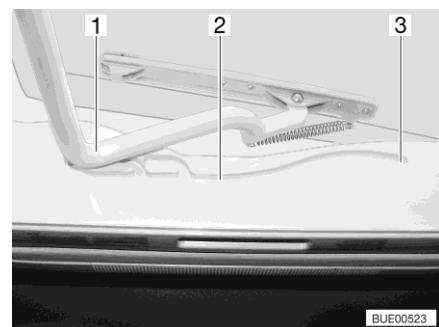

Fig. 112 Guía (claraboya Heki)

La claraboya Heki se abate por un solo lado.

- Abrir:**
- Pulsar el botón de seguridad (Fig. 111,2) y tirar el estribo (Fig. 111,1) hacia abajo con ambas manos.
 - Tirar el estribo (Fig. 112,1) en las guías (Fig. 112,2) hasta la posición trasera final (Fig. 112,3).

- Cerrar:**
- Empujar el estribo (Fig. 112,1) ligeramente hacia arriba con ambas manos.
 - Regresar el estribo a su posición desplazándolo en las guías.
 - Presionar el estribo hacia arriba con ambas manos hasta que el estribo se encuentre encima del botón de seguridad (Fig. 111,2).

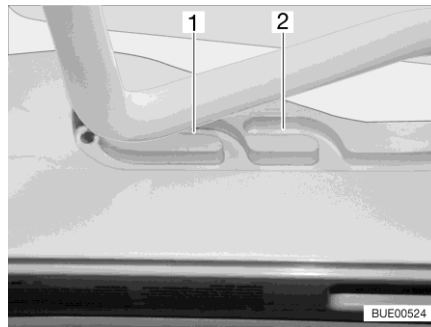

Fig. 113 Guía (posición de ventilación)

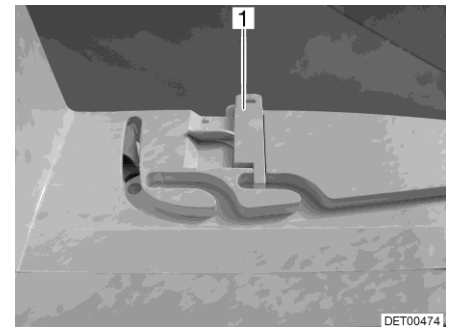

Fig. 114 Bloqueo (posición de ventilación)

Posición de ventilación

La claraboya Heki se puede colocar en dos posiciones de ventilación: Posición de mal tiempo (Fig. 113,1) y posición mediana (Fig. 113,2). Según el modelo, la claraboya podrá ser bloqueada en la posición central con los dos pestillos (Fig. 114,1) a la izquierda y la derecha en el marco de la claraboya.

- Pulsar el botón de seguridad (Fig. 111,2) y tirar el estribo (Fig. 111,1) hacia abajo con ambas manos.
- Tirar el estribo en las guías (Fig. 112,2) hasta la posición deseada.
- Presionar el estribo ligeramente hacia arriba y empujarlo en la guía seleccionada (Fig. 113,1 ó 2) y, si fuera necesario, bloquearlo.

Estor plegable

Para cerrar y abrir el estor plegable:

- Cerrar:**
- Tirar del tirador del estor plegable y soltarlo en la posición deseada. El estor plegable se queda fijo en esta posición.
- Abrir:**
- Desplazar el estor plegable lentamente a la posición inicial por el tirador.

Protección contra insectos

Para cerrar y abrir la protección contra insectos:

- Cerrar:**
- Tirar del tirador de la protección contra insectos hacia el tirador opuesto del estor plegable.
- Abrir:**
- Presionar la parte trasera del tirador de la protección contra insectos. Se suelta el bloqueo.
 - Devolver la protección contra insectos lentamente a su posición sujetándola en el tirador.

7.13.3 Claraboya con ventilador (equipamiento especial)



- ▷ Con el fin de proteger la batería, el ventilador cambia del nivel 6 al nivel 1 tras una hora.

La claraboya está equipada con una mosquitera enrollable, una persiana oscurecedora enrollable y un ventilador regulable para la ventilación o la extracción del aire del interior.

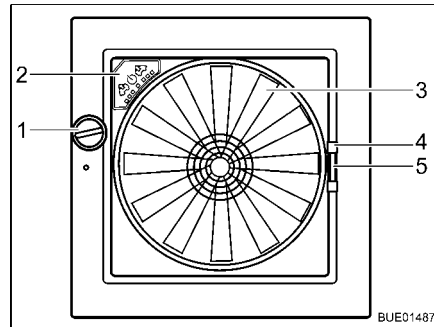

Fig. 115 Claraboya Omni-Vent

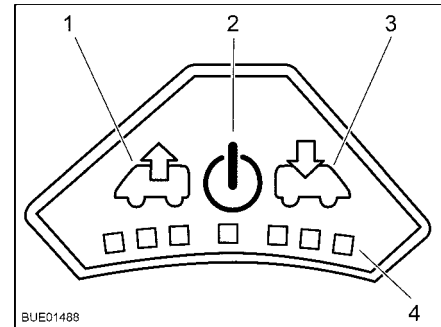

Fig. 116 Cuadro de mando del ventilador

- Abrir:** ■ Girar el botón giratorio (Fig. 115,1) hasta alcanzar el ángulo de apertura deseado.
- Cerrar:** ■ Girar el botón giratorio (Fig. 115,1) hasta que la claraboya esté completamente cerrada.

Protección contra insectos Para cerrar y abrir la protección contra insectos:

- Cerrar:** ■ Tirar del tirador (Fig. 115,4) de la protección contra insectos hacia el lado opuesto del marco.
- Abrir:** ■ Comprimir el tirador de la protección contra insectos. Se suelta el bloqueo.
- Devolver lentamente a su posición la protección contra insectos por el tirador.

Oscurecedor Para cerrar y abrir el oscurecedor:

- Cerrar:** ■ Comprimir el tirador (Fig. 115,5) del oscurecedor.
- Sacar el oscurecedor hasta la posición deseada y soltarlo. El oscurecedor se queda fijo en esta posición.
- Abrir:** ■ Comprimir el tirador del oscurecedor.
- Deslizar el oscurecedor hasta la posición inicial.

Ventilador Cuando la claraboya está abierta, el interior se puede ventilar y purgar de aire con el ventilador de 6 niveles (Fig. 115,3). El ventilador se maneja a través del cuadro de mando (Fig. 115,2).

- Conectar:**
 - Pulsar la tecla On/Off (Fig. 116,2). El ventilador funciona en el modo confort (extracción con la velocidad más baja del ventilador).
- Purgar:**
 - Para aumentar la velocidad del ventilador: Pulsar la tecla de extracción (Fig. 116,1). La velocidad del ventilador aumenta un nivel en el sentido de extracción de aire. Los LED (Fig. 116,4) muestran los niveles de ajuste.
 - Para disminuir la velocidad del ventilador: Pulsar la tecla de ventilación (Fig. 116,3). La velocidad del ventilador disminuye un nivel.
- Ventilar:**
 - Para aumentar la velocidad del ventilador: Pulsar la tecla de ventilación (Fig. 116,3). La velocidad del ventilador aumenta un nivel en el sentido de ventilación. Los LED (Fig. 116,4) muestran los niveles de ajuste.
 - Para disminuir la velocidad del ventilador: Pulsar la tecla de extracción (Fig. 116,1). La velocidad del ventilador disminuye un nivel.
- Función de refuerzo:**
 - Presionar la tecla de ventilación durante unos 3 segundos. El ventilador cambia al nivel más alto de ventilación y a los 5 minutos aprox. vuelve al nivel anteriormente ajustado.
 - Presionar la tecla de extracción durante unos 3 segundos. El ventilador cambia al nivel más alto de extracción y a los 5 minutos aprox. vuelve al nivel anteriormente ajustado.
- Desconectar:**
 - Pulsar la tecla On/Off (Fig. 116,2). El ventilador se detiene, los LED se apagan.

7.13.4 Claraboya Skyroof (en parte equipamiento especial)



- ▷ Al abatir la claraboya, prestar atención a que no se produzcan torsiones. Abatir y cerrar la claraboya uniformemente.
- ▷ Si la palanca de bloqueo está equipada con un botón de seguridad, presionar el botón de seguridad en cada manejo de la palanca de bloqueo.

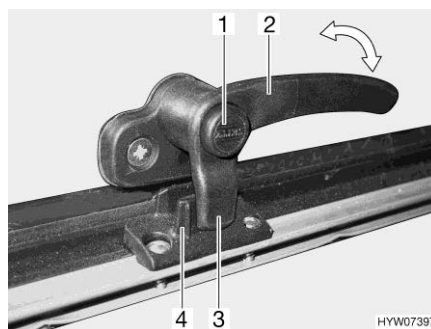

Fig. 117 Palanca de bloqueo con botón de seguridad en la posición "cerrada"

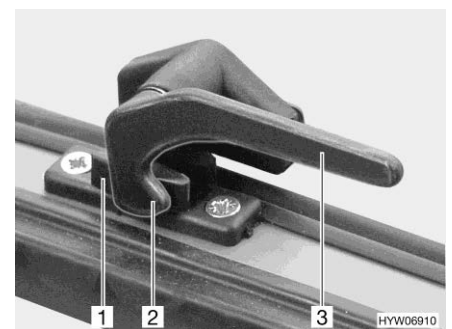

Fig. 118 Palanca de bloqueo en la posición "cerrada"

- Abrir:**
 - Si existe, pulsar el botón de seguridad (Fig. 117,1) y mantenerlo pulsado.
 - Girar toda la palanca de bloqueo (Fig. 117,2 ó Fig. 118,3) un cuarto de vuelta hacia el centro de la claraboya.
 - Si existe, soltar el botón de seguridad.

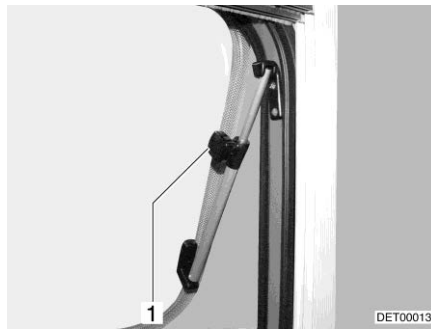

Fig. 119 Claraboya con soportes giratorios, abierta

- Abrir la claraboya hasta la posición deseada y fijarla con el botón moleteado (Fig. 119,1).

La claraboya permanece bloqueada en la posición deseada.

- Cerrar:**
- Girar el botón moleteado (Fig. 119,1) hasta que se libere el bloqueo.
 - Cerrar la claraboya.
 - Si existe, pulsar el botón de seguridad (Fig. 117,1) y mantenerlo pulsado.
 - Girar todas las palancas de bloqueo (Fig. 117,2 ó Fig. 118,3) un cuarto de vuelta hacia el marco. El saliente de bloqueo (Fig. 117,3 ó Fig. 118,2) se encuentra en la cara interior del bloqueo de la claraboya (Fig. 117,4 ó Fig. 118,1).
 - Si existe, soltar el botón de seguridad.

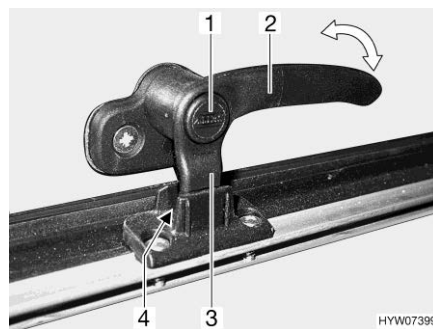

Fig. 120 Palanca de bloqueo con botón de seguridad en la posición de "ventilación continua"

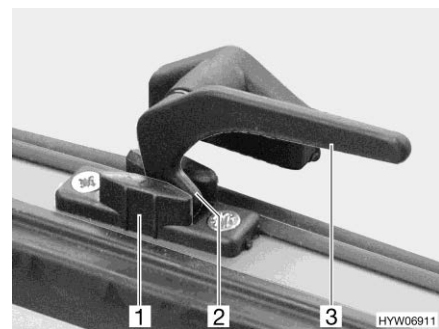

Fig. 121 Palanca de bloqueo en la posición de "ventilación continua"

Ventilación continua

Con las palancas de bloqueo, la claraboya puede colocarse en dos posiciones diferentes:

- En la posición "ventilación continua" (Fig. 120 y Fig. 121)
- En la posición "cerrada fijamente" (Fig. 117 y Fig. 118)

Para situar la claraboya en posición de "ventilación continua":

- Si existe, pulsar el botón de seguridad (Fig. 120,1) y mantenerlo pulsado.
- Girar todas las palanca de bloqueo (Fig. 120,2 ó Fig. 121,3) un cuarto de vuelta hacia el centro de la claraboya.
- Presionar la claraboya ligeramente hacia fuera.

- Girar de nuevo hacia atrás las palancas de bloqueo. En esto, introducir el saliente de bloqueo (Fig. 120,3 ó Fig. 121,2) en el rebaje del bloqueo de la claraboya (Fig. 120,4 ó Fig. 121,1).
- Si existe, soltar el botón de seguridad.

Durante el viaje, la claraboya no deberá estar en la posición de "ventilación continua".

En caso de lluvia podrán penetrar salpicaduras de agua al habitáculo si la claraboya está en la posición de "ventilación continua". Por lo tanto, cerrar por completo la claraboya.



- ▷ Al estar el estor plegable completamente cerrado, es posible que en caso de irradiación solar intensa se acumule calor entre el estor plegable y la claraboya. La claraboya podrá quedar dañada. Por esto, en caso de irradiación solar intensa, cerrar el estor plegable sólo 2/3. Abrir la claraboya un poco o ponerla en la posición de ventilación.



Fig. 122 Claraboya Skyroof

Estor plegable El estor plegable está empotrado abajo en al marco.

- Cerrar:**
- Coger el estor plegable por el centro de la tablilla final y tirar con cuidado hacia arriba.
 - Soltar el estor plegable en la posición deseada. El estor plegable se queda fijo en esta posición.
- Abrir:**
- Regresar el estor plegable por la tablilla final cuidadosamente hacia abajo, hasta el tope en el marco.

Protección contra insectos La protección contra insectos está empotrada en la parte superior del marco.

- Cerrar:**
- Coger la protección contra insectos por el centro de la tablilla final y tirar con cuidado hacia abajo.
 - Ajustar sin escalonamiento la altura de la protección contra insectos desplazando la tablilla final.
- Abrir:**
- Regresar la protección contra insectos por la tablilla final cuidadosamente hacia arriba, hasta el tope en el marco.

7.14 Techo corredizo eléctrico (equipamiento especial)



- ▶ Al estar cerrando el techo corredizo eléctrico, prestar atención a que no queden aplastadas ningunas partes del cuerpo ni apretados ningunos objetos.

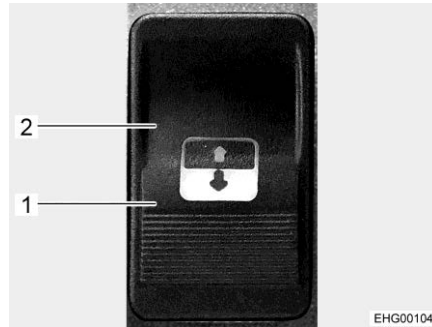

Fig. 123 Botón de control

El botón de control (Fig. 123) está instalado junto al techo corredizo eléctrico, en el techo del vehículo

- Abrir:**
- Pulsar y mantener pulsado el botón de control en el lado del símbolo de abrir (Fig. 123,1) hasta que el techo corredizo se encuentre en la posición deseada.
- Cerrar:**
- Pulsar el botón de control en el lado del símbolo de cerrar (Fig. 123,2).

Funcionamiento de emergencia

En caso de una avería de la instalación eléctrica, el techo corredizo se puede desplazar de forma manual con la ayuda de una manivela. La manivela está guardada en la zona de la cocina.

Controlar el fusible antes de desplazar el techo corredizo de forma manual. El fusible (20 A) se encuentra en la batería del habitáculo.



- ▶ Si se ha desplazado el techo corredizo de forma manual y, en esto, sobrepasado el tope de rotación de la manivela, de ninguna manera operar el techo corredizo de forma eléctrica. Acudir a un centro de servicio.



- ▷ Si se ha desplazado el techo corredizo de forma manual, se tendrá que restablecer el mando a la configuración de fábrica antes de una nueva puesta en funcionamiento eléctrica.

- Operar de forma manual:**
- Asegurarse de que la alimentación de tensión eléctrica esté desconectada.
 - Encajar la manivela en el alojamiento de manivela de la transmisión. El alojamiento de manivela se encuentra en el panel del marco del techo corredizo.
 - Rotar la manivela lentamente y con precaución hasta que el techo corredizo haya alcanzado la posición deseada.

Restablecer a configuración de fábrica:

- Asegurarse de que estén a disposición por lo menos 20 A.
- Pulsar y mantener pulsado el botón de control en el lado del símbolo de cerrar (Fig. 123,2) hasta que el techo corredizo se haya cerrado hasta donde sea posible.
- Soltar el botón de control.
- Dentro de 1 segundo, volver a pulsar a mantener pulsado el botón de control en el lado del símbolo de cerrar. Después de 25 segundos, el cristal se desplazará en pequeños hasta estar completamente cerrada. Se oirá un fuerte clic.
- Soltar el botón de control. Ahora, el sistema estará restablecido a la configuración de fábrica.



- ▷ Puede obtenerse información adicional en las instrucciones de uso independientes del fabricante.
- ▷ Si no se puede remediar la avería, acudir a un centro de servicio.

7.15 Mesas

Según el modelo y el equipamiento, estarán instaladas diferentes mesas. Las mesas se distinguen por las siguientes características:

	Pata de mesa	Tablero de la mesa	Transformación en base de cama
Mesa fija	Fijada en el piso con tornillos	Desplazable, giratoria, parcialmente ampliable	Imposible
Mesa colgante	<ul style="list-style-type: none"> • Intercambiable • Plegable • Divisible 	Extensible	Cambiar el enganche del tablero de la mesa de la guía de sujeción superior a la inferior <ul style="list-style-type: none"> • Plegar la pata de mesa • Cambiar la pata de mesa • Dividir la pata de mesa
Mesa elevadora	Mecanismo de elevación	Desplazable, giratorio	Bajar la mesa



- ▷ Según el modelo, las mesas dispondrán de alguna o varias de las posibilidades de ajuste y características mencionadas más arriba.

A continuación se describen los principios de manejo de las mesas. En casos individuales, el tipo y la posición de los elementos de mando podrán variar ligeramente.

7.15.1 Mesa fija

Pata de mesa

La pata de mesa está fijada en el piso con tornillos.

Una mesa fija no se puede utilizar como base de cama.

Ajustar el tablero de la mesa

Según el modelo, el tablero de la mesa se podrá girar, desplazar o ampliar.



Fig. 124 Desbloqueo del tablero de la mesa



Fig. 125 Prolongación de mesa giratoria hacia fuera

Girar el tablero de la mesa:

- Girar el tablero de la mesa a la posición deseada. Para ello, se requerirá un poco de esfuerzo ya que el tablero de la mesa gira contra la resistencia por fricción en la base de pedestal.

Desplazar el tablero de la mesa:

- Plegar hacia abajo la palanca de bloqueo (Fig. 124,1).
- Desplazar el tablero de la mesa a la posición deseada.
- Volver a plegar la palanca de bloqueo hacia arriba.

Aumentar el tamaño de la mesa:

- Tirar el botón (Fig. 125,3) del bloqueo hacia abajo y girar la prolongación de la mesa (Fig. 125,2) hacia fuera.

Reducir el tamaño de la mesa:

- Girar la prolongación de mesa (Fig. 125,2) debajo del tablero de la mesa (Fig. 125,1) hasta que se oiga engatillar el bloqueo.

7.15.2 Mesa colgante

Pata de mesa

La pata de mesa se puede ajustar a dos diferentes alturas:

- Altura de mesa normal
- Altura de mesa reducida (en caso de una transformación en base de cama) (en parte equipamiento especial)

Para bajar la mesa, existen las siguientes posibilidades (según el modelo):

- Sustituir la pata de mesa larga con una pata de mesa corta
- Plegar una sección de la pata de mesa
- Quitar una sección de la pata de mesa

Tablero de la mesa

Según la ejecución, el tablero de la mesa podrá ser extendido.

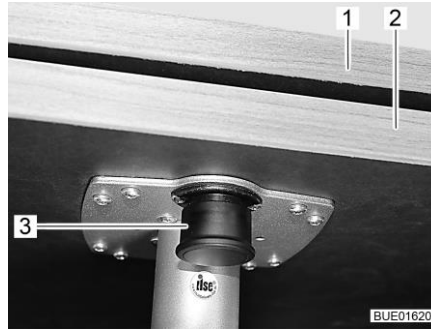

Fig. 126 Prolongación de mesa giratoria hacia fuera

Aumentar el tamaño de la mesa:

- Tirar el botón (Fig. 126,3) del bloqueo hacia abajo y girar la prolongación de la mesa (Fig. 126,2) hacia fuera.

Reducir el tamaño de la mesa:

- Girar la prolongación de mesa (Fig. 126,2) debajo del tablero de la mesa (Fig. 126,1) hasta que se oiga engatillar el bloqueo.

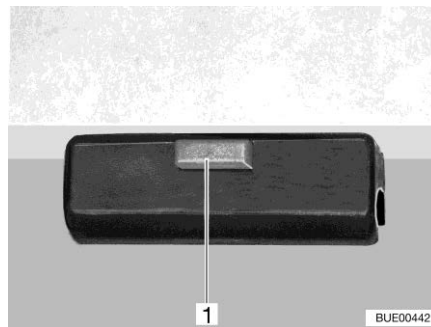

Fig. 127 Bloqueo

Transformación en base de cama:

- Levantar 45° aprox. el tablero de mesa por delante.
- Acortar la pata de mesa a la altura de transformación de la manera correspondiente al modelo.
- Soltar el bloqueo (Fig. 127,1) del tablero de la mesa.
- Sacar el tablero de mesa del listón de sujeción superior.
- Enganchar los soportes del tablero de mesa en el listón de sujeción inferior con una inclinación de 45°, y poner la pata de mesa acortada en el piso.
- Bloquear el tablero de la mesa.

7.15.3 Mesa elevadora

Pata de mesa

La pata de mesa está fijada en el piso con tornillos; la mesa puede ser bajada a la posición de base de cama por medio de un mecanismo de elevación.

Ajustar el tablero de la mesa

Según el modelo, el tablero de la mesa podrá ser desplazado en sentido longitudinal y/o transversal.

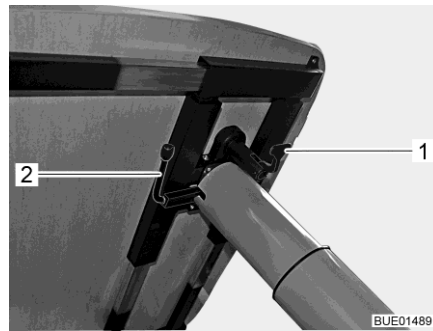

Fig. 128 Ajuste de la mesa elevadora

Desplazar longitudinalmente:

- Plegar hacia abajo la palanca de bloqueo (Fig. 128,1).
- Desplazar el tablero de la mesa a la posición deseada.
- Volver a plegar la palanca de bloqueo hacia arriba.

Desplazar transversalmente:

- Plegar hacia abajo la palanca de bloqueo (Fig. 128,1).
- Desplazar el tablero de la mesa a la posición deseada.
- Volver a plegar la palanca de bloqueo hacia arriba.



- ▷ Antes de bajar el tablero de la mesa, quitar los cojines de los bancos o desplazar el tablero de mesa (según la situación de instalación).

Girar el tablero de la mesa:

- Girar el tablero de la mesa a la posición deseada. Para ello, se requerirá un poco de esfuerzo ya que el tablero de la mesa gira contra la resistencia por fricción en la base de pedestal.

Transformación en base de cama:

- Girar la palanca (Fig. 128,2) debajo del tablero de la mesa 180° en sentido de las agujas del reloj. El mecanismo de elevación en la pata de mesa se desbloquea.
- Presionar el tablero de la mesa hacia abajo hasta el tope y mantenerlo en esta posición. En esto, presionar en el centro del tablero de la mesa.
- Regresar la palanca 180° en sentido contrario a las agujas del reloj. El tablero de la mesa se quedará en la posición más baja.

Desplazar el tablero de la mesa hacia arriba:

- Girar la palanca (Fig. 128,2) debajo del tablero de la mesa 180° en sentido de las agujas del reloj. El tablero de la mesa se desplaza automáticamente hacia arriba hasta el tope final.
- Regresar la palanca 180° en sentido contrario a las agujas del reloj. El tablero de la mesa se quedará en la posición más alta.

7.15.4 Mesa elevadora, divisible

Pata de mesa La pata de mesa está fijada en el piso con tornillos. La mesa se puede transformar en la base de cama a través de un mecanismo de elevación.

Tablero de la mesa El tablero de la mesa se puede desplazar en sentido longitudinal y transversal. El tamaño del tablero de la mesa se puede reducir a la mitad para obtener más libertad de movimiento en el habitáculo.

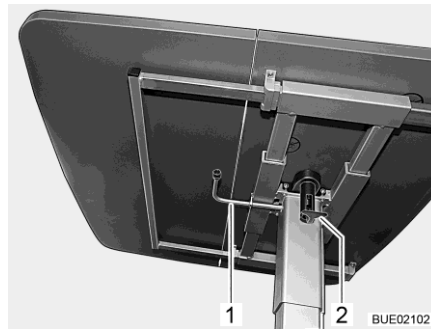

Fig. 129 Mesa elevadora

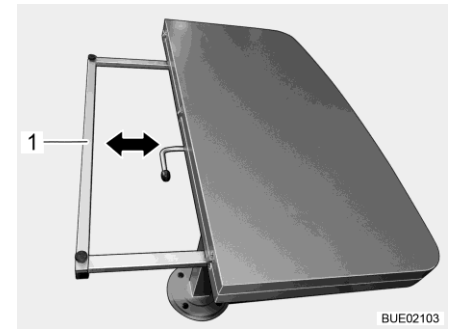

Fig. 130 Reducir el tamaño del tablero de la mesa

Desplazar el tablero de la mesa:

- Plegar hacia abajo la palanca de bloqueo (Fig. 129,2).
- Desplazar el tablero de la mesa a la posición deseada.
- Volver a plegar la palanca de bloqueo hacia arriba.

Reducir el tamaño del tablero de la mesa:

- Levantar la mitad del tablero de la mesa del lado libre y depositarla con precaución en la otra mitad del tablero de la mesa.
- Sujetar ambos lados del marco de apoyo (Fig. 130,1) e insertarlo uniformemente hasta el tope debajo del tablero de la mesa.



- ▷ Antes de volver a aumentar el tamaño del tablero de la mesa, extraer el marco de apoyo hasta el tope. Apenas entonces depositar la mitad del tablero de la mesa en el mismo. De lo contrario podrán quedar dañadas las bisagras.



- ▷ Antes de bajar el tablero de la mesa, quitar los cojines de los bancos o desplazar el tablero de mesa (según la situación de instalación).

Transformación en base de cama:

- Girar la palanca (Fig. 129,1) debajo del tablero de la mesa 180° en sentido de las agujas del reloj. El mecanismo de elevación en la pata de mesa se desbloquea.
- Presionar el tablero de la mesa hacia abajo hasta el tope y mantenerlo en esta posición. En esto, presionar en el centro del tablero de la mesa.
- Regresar la palanca 180° en sentido contrario a las agujas del reloj. El tablero de la mesa se quedará en la posición más baja.

Desplazar el tablero de la mesa hacia arriba:

- Girar la palanca (Fig. 129,1) debajo del tablero de la mesa 180° en sentido de las agujas del reloj. El tablero de la mesa se desplaza automáticamente hacia arriba hasta el tope final.
- Regresar la palanca 180° en sentido contrario a las agujas del reloj. El tablero de la mesa se quedará en la posición más alta.

7.15.5 Mesa de centro (según el modelo)

La mesa de centro se puede bajar. La mesa de centro se puede guardar en la caja de asiento.

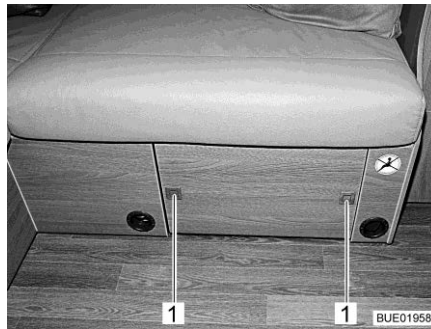

Fig. 131 Mesa de centro guardada

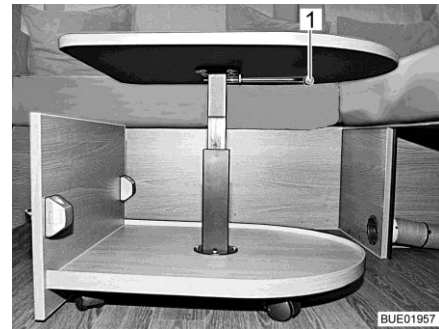

Fig. 132 Mesa de centro extendida

Extender la mesa de centro:

- Pulsar los botones de presión (Fig. 131,1) en el panel de la caja de asiento. Los botones de presión saltarán hacia fuera.
- Extraer la mesa de centro.

Ajustar la altura de mesa:

- Girar la palanca de bloqueo (Fig. 132,1) 90° hacia abajo.
- Desplazar el tablero de la mesa a la posición deseada.
- Volver a girar la palanca de bloqueo hacia arriba.

Guardar la mesa de centro:

- Girar la palanca de bloqueo 90° hacia abajo y bajar la mesa de centro.
- Retraer la mesa de centro en la caja de asiento.
- Hundir los botones de presión (Fig. 131,1) hasta que engatillen.

7.16 Camas

7.16.1 Cama fija (resorte por presión de gas)



- ▷ Bajar el somier antes de comenzar el viaje.
- ▷ No cargar la cama con objetos pesados durante el viaje.

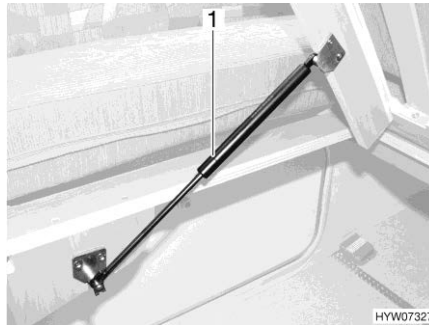

Fig. 133 Cama fija

Debajo de la cama se encuentra un compartimento de almacenamiento. Para meter y sacar objetos del compartimento de almacenamiento desde el interior del vehículo se tendrá que levantar el somier.

- Abrir:**
- Levantar la parte delantera del colchón.
 - Levantar el somier. Los resortes por presión de gas (Fig. 133,1) retienen el somier en la posición abierta.
- Cerrar:**
- Presionar el somier hacia abajo contra la resistencia de los resortes de gas.

7.16.2 Cama fija (cabecera del somier ajustable)



- ▶ ¡Al cerrar, no dejar caer el somier!



- ▷ Bajar la cabecera del somier antes de comenzar el viaje.
- ▷ Si la cabecera del somier está elevada: no cargar la cabecera del somier con todo el peso del cuerpo (p. ej. no arrodillarse en la cabecera del somier). No depositar objetos pesados en la cabecera del somier.



Fig. 134 Cabecera del somier ajustable

Según el equipamiento, la cabecera del somier será ajustable en varios niveles.

Levantar la cabecera del somier:

- Levantar la cabecera del somier (Fig. 134,2) hasta la posición deseada. El apoyo (Fig. 134,1) engatilla automáticamente.
- La cabecera del somier permanece bloqueada en la posición deseada.

Bajar la cabecera del somier:

- Levantar la cabecera del somier (Fig. 134,2) hasta el punto en el que quede liberado el bloqueo.
- Llevar la cabecera del somier lentamente hacia abajo.

7.16.3

Cama fija, con ajuste hidráulico de altura (equipamiento especial)



- ▶ Bajar la cama a la posición más baja para dormir.



- ▷ Si la cabecera del somier está elevada: no cargar la cabecera del somier con todo el peso del cuerpo (p. ej. no arrodillarse en ella). No depositar objetos pesados en la cabecera del somier.
- ▷ Bajar la cabecera del somier antes de comenzar el viaje.

La altura de la cama fija se puede ajustar a través de una manivela en el garaje trasero.

Antes de comenzar el viaje, se podrá subir la cama. De este modo, se puede ampliar el espacio de almacenamiento abajo de la cama.

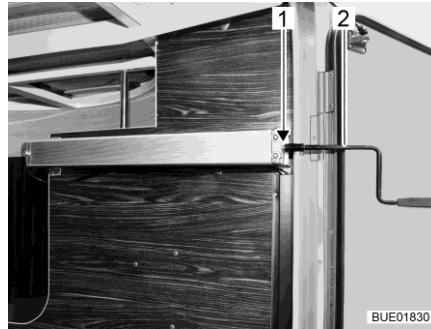

Fig. 135 Manivela en el garaje trasero

- Encajar la manivela (Fig. 135,2) en la espiga (Fig. 135,1).
- Para subir la cama: girar la manivela en sentido de las agujas del reloj.
Para bajar la cama: girar la manivela en sentido contrario a las agujas del reloj.
- Retirar y guardar la manivela.

7.16.4 Cama fija, con ajuste de altura a través de sistema de correas (equipamiento especial)



- ▶ Bajar la cama a la posición más baja para dormir.



- ▷ Antes de usar la cama, asegurarse de que la palanca para el bloqueo se encuentre en la posición bloqueada (horizontal).
- ▷ Si la cabecera del somier está elevada: no cargar la cabecera del somier con todo el peso del cuerpo (p. ej. no arrodillarse en ella). No depositar objetos pesados en la cabecera del somier.
- ▷ Bajar la cabecera del somier antes de comenzar el viaje.

La altura de la cama fija se puede ajustar a través de una manivela en el garaje trasero.

Antes de comenzar el viaje, se podrá subir la cama. De este modo, se puede ampliar el espacio de almacenamiento abajo de la cama.

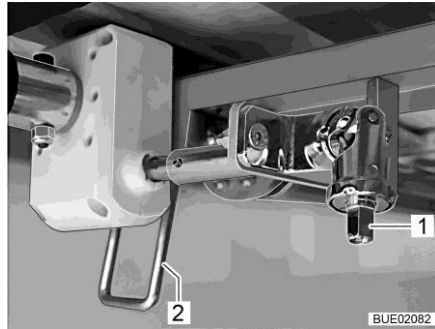

Fig. 136 Ajuste de la altura

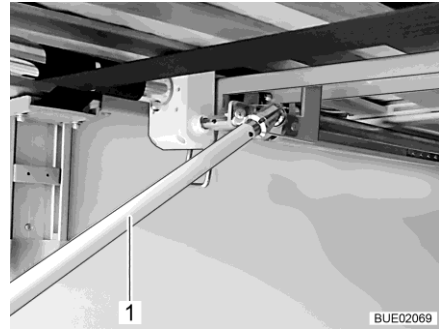

Fig. 137 Manivela en el garaje trasero

- Encajar la manivela en la espiga (Fig. 136,1).
- Girar la palanca (Fig. 136,2) hacia abajo, a la posición vertical.
- Para subir la cama: girar la manivela (Fig. 137,1) en sentido de las agujas del reloj.
Para bajar la cama: girar la manivela (Fig. 137,1) en sentido contrario a las agujas del reloj.
- Girar la palanca (Fig. 136,2) hacia arriba, a la posición horizontal.
- Retirar y guardar la manivela.

7.16.5 Cama elevada de manejo eléctrico (Ixeo TL)



- ▶ Cargar la cama elevada con un máx. de 200 kg.
- ▶ Al estar bajando o elevando no meter las manos entre cama y pared lateral. ¡Peligro de magulladuras!
- ▶ Elevar o bajar la cama elevada cuando no haya personas sobre ésta.
- ▶ Bajar la cama, cuando el área de descenso esté libre.
- ▶ Únicamente bajar la cama elevada a una posición en la cual no esté apoyada en ningún obstáculo como reposacabezas, cojines o similares. Si es posible, eliminar tales obstáculos antes de bajar la cama.
- ▶ No dejar que los niños jueguen con la cama elevada.
- ▶ Guardar la llave para el elemento de mando de tal manera que niños no tengan acceso a la misma.
- ▶ Utilizar la cama elevada únicamente estando las placas de retención insertadas.
- ▶ Utilizar para los niños camas separadas para niños o cunas de viaje para niños.
- ▶ No dejar jamás a los niños pequeños en la cama elevada sin vigilancia.
- ▶ Especialmente en caso de niños pequeños menores a 6 años hay que prestar siempre atención a que éstos no puedan caer de la cama elevada.



- ▷ Bajar la cabecera del somier antes de comenzar el viaje.
- ▷ Si la cabecera del somier está elevada: no cargar la cabecera del somier con todo el peso del cuerpo (p. ej. no arrodillarse en la cabecera del somier). No depositar objetos pesados en la cabecera del somier.
- ▷ No cargar la cama con objetos pesados durante el viaje.
- ▷ Antes de comenzar el viaje, elevar la cama elevada a la posición final superior.

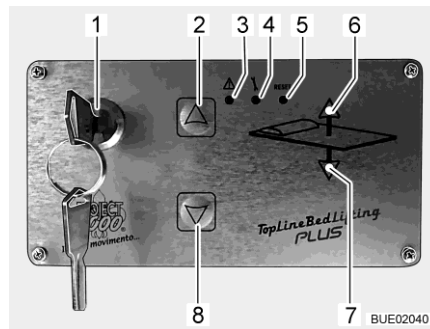

- 1 Interruptor llave
- 2 Tecla Subir
- 3 LED Alarma
- 4 LED Programa
- 5 Tecla RESET (sin función)
- 6 LED Subir
- 7 LED Bajar
- 8 Tecla Bajar

Fig. 138 Elemento de mando

Elemento de mando

Con las teclas (Fig. 138,2 y 8) en el elemento de mando (Fig. 138), se subirá o bajará la cama elevada. Con el interruptor llave (Fig. 138,1), se bloqueará el elemento de mando contra su utilización no autorizada.

En la fábrica han sido programadas 4 posiciones fijas de la cama elevada:

Posición 1: Posición final superior. La cama está en el estado de viaje.

Posición 2: La cama se desplaza 20 cm hacia abajo y levanta la cabecera del somier.

Posición 3: Posición de dormir superior. En esta posición, se podrá usar tanto la cama elevada como el grupo de asientos debajo de la cama elevada como lugar para dormir. Esta posición está adaptada a la escalera (equipamiento especial) para subir a la cama elevada.

Posición 4: Posición de dormir inferior (posición final inferior). La cama está apoyada en los cojines de asiento y en la mesa.

Bajar la cama elevada:

- Eliminar cualquier obstáculo en la zona de extracción de la cama elevada: Empujar los asientos hacia delante y girarlos. Bajar los respaldos. Quitar o plegar los cojines si es necesario.
- Apagar las lámparas de debajo de la cama elevada.
- Introducir la llave en el interruptor llave (Fig. 138,1) y girar 90° en sentido de las agujas del reloj. El elemento de mando (Fig. 138) está activado. Esperar hasta que ambas luces de control (Fig. 138,6 y 7) estén encendidas de color verde.
- Pulsar la tecla de flecha (Fig. 138,8) y mantenerla pulsada hasta que la cama alcance la siguiente posición inferior programada. Durante el movimiento de la cama estará iluminada la luz de control verde (Fig. 138,7).
- En caso necesario, volver a pulsar la tecla de flecha (Fig. 138,8) para alcanzar la siguiente posición.
- Repetir el proceso hasta que se haya alcanzado la posición deseada.
- Asegurarse de que la cama elevada no esté apoyada en obstáculos como reposacabezas, cojines o similares.



- ▷ Para prevenir un manejo incorrecto involuntario, se podrá retirar la llave del interruptor llave (Fig. 138,1). Para ello, se tendrá que girar la llave de retorno en sentido contrario a las agujas del reloj.

Elevar la cama elevada:

- Desconectar las lámparas de lectura en la cama elevada.
- Introducir la llave en el interruptor llave (Fig. 138,1) y girar 90° en sentido de las agujas del reloj. El elemento de mando (Fig. 138) está activado. Ambas luces de control (Fig. 138,6 y 7) están iluminadas de color verde.
- Pulsar la tecla de flecha (Fig. 138,2) y mantenerla pulsada hasta que la cama alcance la siguiente posición superior programada. Durante el movimiento de la cama estará iluminada la luz de control verde (Fig. 138,6).
- En caso necesario, volver a pulsar la tecla de flecha (Fig. 138,2) para alcanzar la siguiente posición.
- Repetir el proceso hasta que se haya alcanzado la posición deseada.
- Asegurarse de que no se encuentren ningunos objetos apretados entre el techo y la cama elevada.



- ▷ Para prevenir un manejo incorrecto involuntario, se podrá retirar la llave del interruptor llave (Fig. 138,1). Para ello, se tendrá que girar la llave de retorno en sentido contrario a las agujas del reloj.

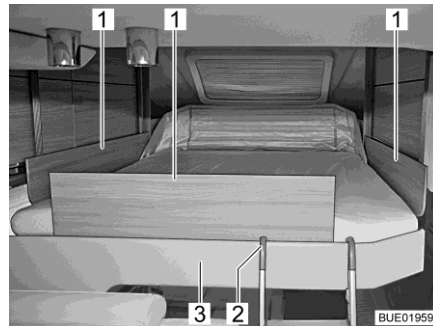

Fig. 139 Cama elevada con placas de retención

Placas de retención

Las placas de retención sólo se requieren en posición de dormir superior. Las placas de retención se encuentran en la cama elevada debajo del colchón. Sacar las placas de retención antes de usar la cama elevada pero no insertar las mismas antes de que las personas ya se encuentren en la cama elevada.

Insertar las placas de retención:

- Sacar las placas de retención debajo del colchón y depositarlas sobre la cama elevada.
- Subir a la cama elevada por la escalera de ascenso.
- Insertar las placas de retención (Fig. 139,1) entre el colchón y el marco de la cama (Fig. 139,3).



- ▷ Antes de desplazar la cama elevada hacia arriba: volver a quitar las placas de retención y colocarlas debajo del colchón.

Escalera de ascenso (equipamiento especial)

Si la cama elevada se encuentra en la posición de dormir superior, únicamente subir a la cama elevada usando la escalera de ascenso.

- Enganchar: ■ Enganchar ambos estribos de la escalera de ascenso (Fig. 139,2) en el marco de la cama (Fig. 139,3).
- Guardar: ■ Desenganchar la escalera de ascenso (Fig. 139,2) del marco de la cama (Fig. 139,3).
- Guardar la escalera de ascenso de manera segura.

Funcionamiento de emergencia

Si la cama elevada ya no se deja desplazar con las teclas de flecha (Fig. 139,2 y 8), controlar primero el fusible Reserva 3 en el bloque eléctrico (véase apartado 9.12.1). Si el fusible está en orden y la cama elevada no se deja desplazar a pesar de esto, se podrá manejar la cama elevada en forma manual.

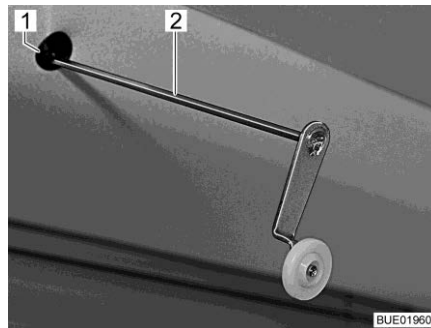

Fig. 140 Manivela para funcionamiento de emergencia

- Quitar el colchón de la cama elevada.
- Insertar la manivela (Fig. 140,2) entregada o una llave Allen en el alojamiento (Fig. 140,1) en el motor. El alojamiento se encuentra en el recorte del panel, arriba a la izquierda de la cama elevada.
- Girar la manivela o la llave Allen con la mano hasta que la cama elevada haya alcanzado la posición de reposo superior.



▷ Para indicaciones con respecto a la localización de averías, véase apartado 15.14.

7.16.6 Cama elevada de manejo eléctrico (Ixeo Time, Ixeo T, Lyseo TD)



- ▶ Cargar la cama elevada con un máx. de 200 kg.
- ▶ Al estar bajando o elevando no meter las manos entre cama y pared lateral. ¡Peligro de magulladuras!
- ▶ Elevar o bajar la cama elevada cuando no haya personas sobre ésta.
- ▶ Bajar la cama, cuando el área de descenso esté libre.
- ▶ Únicamente bajar la cama elevada a una posición en la cual no esté apoyada en ningún obstáculo como reposacabezas, cojines o similares. Si es posible, eliminar tales obstáculos antes de bajar la cama.
- ▶ No dejar que los niños jueguen con la cama elevada.
- ▶ Guardar la llave para el elemento de mando de tal manera que niños no tengan acceso a la misma.
- ▶ Utilizar la cama elevada únicamente estando la red de seguridad extendida.
- ▶ Utilizar para los niños camas separadas para niños o cunas de viaje para niños.
- ▶ No dejar jamás a los niños pequeños en la cama elevada sin vigilancia.
- ▶ Especialmente en caso de niños pequeños menores a 6 años hay que prestar siempre atención a que éstos no puedan caer de la cama elevada.



- ▷ Antes de comenzar el viaje, la cama elevada deberá estar en la posición final superior. No almacenar ningunos objetos voluminosos o ropa de cama en la cama elevada, para que la cama elevada se pueda desplazar hasta la posición final superior.

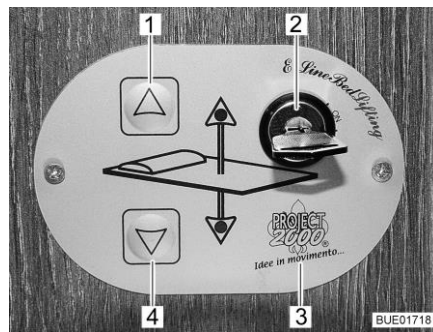

Fig. 141 Elemento de mando

Elemento de mando

Con las teclas (Fig. 141,1 y 4) en el elemento de mando (Fig. 141,3), se subirá o bajará la cama elevada. Con el interruptor llave (Fig. 141,2), se bloqueará el elemento de mando contra su utilización no autorizada.

La altura de la cama elevada se puede ajustar de modo continuo.

Bajar la cama elevada:

- Eliminar cualquier obstáculo en la zona de extracción de la cama elevada: Empujar los asientos hacia delante y girarlos. Quitar o plegar los cojines si es necesario.
- Apagar las lámparas de debajo de la cama elevada.

- Girar la llave en el interruptor llave (Fig. 141,2) 90° en sentido de las agujas del reloj a la posición "On". El elemento de mando (Fig. 141,3) está activado.
- Pulsar la tecla de flecha (Fig. 141,4) y mantenerla pulsada hasta que la cama elevada haya bajado a la posición deseada.
- Asegurarse de que la cama elevada no esté apoyada en obstáculos como reposacabezas, cojines o similares.

Elevar la cama elevada:

- Desconectar las lámparas de lectura en la cama elevada.
- Pulsar la tecla de flecha (Fig. 141,1) y mantenerla pulsada hasta que la cama elevada haya subido a la posición final.
- Asegurarse de que no se encuentren ningunos objetos apretados entre el techo y la cama elevada.

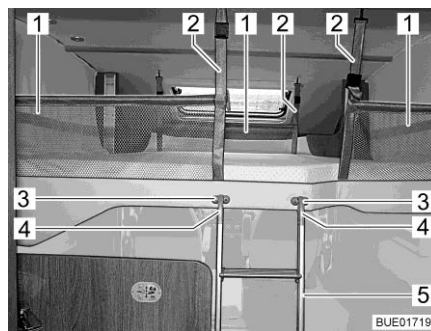

Fig. 142 Cama elevada con red de seguridad tendida



Fig. 143 Cama elevada completamente bajada (según modelo)

Red de seguridad

Las tres redes de seguridad (Fig. 142,2) con los cinturones de retención se encuentran en la cama elevada, debajo del colchón. Extender las redes de seguridad apenas cuando las personas ya se encuentren en la cama elevada.



▷ Si la cama elevada ha sido bajada a una altura por debajo de 1 m (Fig. 143), ya no será posible sujetar ninguna red de seguridad.

Extender:

- Enganchar los cinturones de retención (Fig. 142,1) en los ganchos del techo.

Escalera de ascenso

Si la cama elevada ha sido elevada a más de 1 m, únicamente subir a la cama elevada por medio de la escalera de ascenso entregada.

Enganchar:

- Enganchar ambos estribos (Fig. 142,4) de la escalera de ascenso (Fig. 142,5) en los soportes (Fig. 142,3).

Guardar:

- Desenganchar la escalera de ascenso (Fig. 142,5) de los soportes (Fig. 142,3).
- Guardar la escalera de ascenso de manera segura.

Funcionamiento de emergencia

Si la cama elevada ya no se deja desplazar con las teclas de flecha (Fig. 141,1 y 4), controlar primero los fusibles (véase apartado 9.12.1). Si los fusibles están en orden y la cama elevada no se deja desplazar a pesar de esto, se podrá manejar la cama elevada en forma manual.

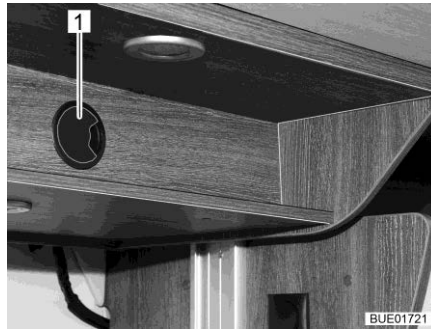

Fig. 144 Acceso al accionamiento (Ixeo Time)

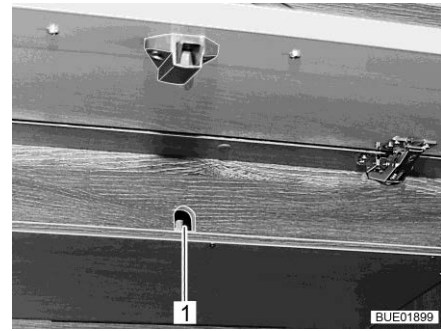

Fig. 145 Acceso al accionamiento (Lyseo Time)

- Si existe, retirar la tapa del orificio de acceso (Fig. 144,1 ó Fig. 145,1).

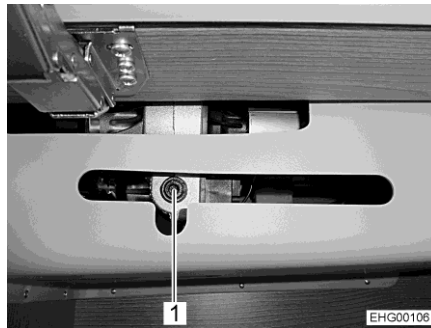

Fig. 146 Acceso al accionamiento

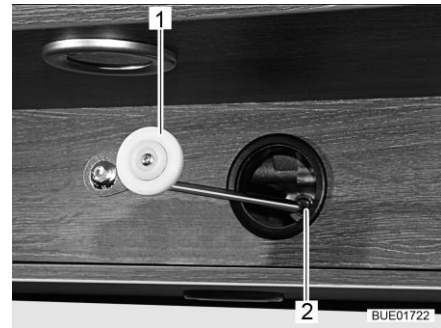

Fig. 147 Manejo mecánico, accionamiento

- Si el alojamiento (Fig. 146,1) para el accionamiento está instalado en el armario de pared: abrir el armario de pared.
- Quitar el colchón de la cama elevada y reducir la carga de los armarios de almacenamiento al mínimo.
- Insertar la manivela (Fig. 147,1) entregada o una llave Allen en el alojamiento en el motor (Fig. 146,1 y Fig. 147,2).
- Girar la manivela o la llave Allen con la mano hasta que la cama elevada haya alcanzado la posición de reposo superior.

7.16.7 Cama elevada en la parte trasera de manejo eléctrico (Lyseo TD) (equipamiento especial)



- ▶ Antes de comenzar el viaje, siempre desplazar la cama elevada a la posición final superior.
- ▶ Cargar la cama elevada con un máx. de 200 kg.
- ▶ Al estar bajando o elevando no meter las manos entre cama y pared lateral. ¡Peligro de magulladuras!
- ▶ Elevar o bajar la cama elevada cuando no haya personas sobre ésta.
- ▶ Bajar la cama, cuando el área de descenso esté libre.
- ▶ Únicamente bajar la cama elevada a una posición en la cual no esté apoyada en ningún obstáculo como reposacabezas, cojines o similares. Si es posible, eliminar tales obstáculos antes de bajar la cama.
- ▶ No dejar que los niños jueguen con la cama elevada.
- ▶ Guardar la llave para el elemento de mando de tal manera que niños no tengan acceso a la misma.
- ▶ Utilizar para los niños camas separadas para niños o cunas de viaje para niños.
- ▶ No dejar jamás a los niños pequeños en la cama elevada sin vigilancia.
- ▶ Especialmente en caso de niños pequeños menores a 6 años hay que prestar siempre atención a que éstos no puedan caer de la cama elevada.



- ▷ Antes de comenzar el viaje, la cama elevada deberá estar en la posición final superior. No almacenar ningunos objetos voluminosos o ropa de cama en la cama elevada, para que la cama elevada se pueda desplazar hasta la posición final superior.
- ▷ En el caso de los vehículos con cama elevada trasera y claraboya, se podrá formar agua de condensación en el área curvada del techo cuando la cama elevada trasera se encuentra en la posición superior.
Cuando el vehículo está estacionado, bajar la cama elevada trasera ligeramente para mejorar la circulación del aire.

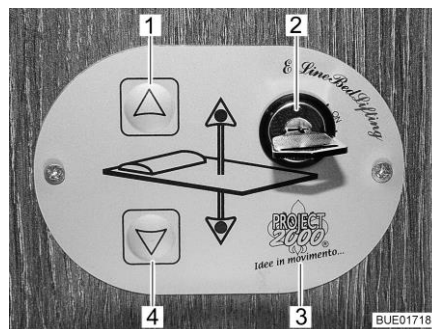

Fig. 148 Elemento de mando

Elemento de mando

Con las teclas (Fig. 148,1 y 4) en el elemento de mando (Fig. 148,3), se subirá o bajará la cama elevada. Con el interruptor llave (Fig. 148,2), se bloqueará el elemento de mando contra su utilización no autorizada.



Fig. 149 Esquinera fija, sofá de zona posterior (según modelo)

Antes de bajar la cama elevada, quitar la esquinera (Fig. 149) fija.



Fig. 150 Caja de almacenamiento y cojín del respaldo quitado



Fig. 151 Cama elevada en la parte trasera bajada

Bajar la cama elevada:

- Quitar el cojín del respaldo (Fig. 150,1) del grupo de asientos trasero.
- Eliminar otros obstáculos en la zona de extracción de la cama elevada, p. ej. Llevar el televisor a la posición de viaje.
- Apagar las lámparas de debajo de la cama elevada.
- En T/IT 745: Plegar el tablero de la mesa en la parte trasera. De este modo, la cama elevada estará apoyada en el lado inferior recubierto de fieltro del tablero de la mesa. Se evitan daños en piezas de mueble.
- Introducir la llave en el interruptor llave (Fig. 148,2) y girar 90° en sentido de las agujas del reloj. El elemento de mando (Fig. 148,3) está activado.
- Pulsar la tecla de flecha (Fig. 148,4) y mantenerla pulsada hasta que la cama elevada haya bajado a la posición deseada.
- Asegurarse de que la cama elevada no esté apoyada en obstáculos como cojines o similares.

Elevar la cama elevada:

- Desconectar las lámparas de lectura en la cama elevada.
- Pulsar la tecla de flecha (Fig. 148,1) y mantenerla pulsada hasta que la cama elevada haya subido a la posición final.
- Asegurarse de que no se encuentren ningunos objetos apretados entre el techo y la cama elevada.

Dispositivo de ascenso

La caja de almacenamiento (Fig. 150,2) se puede usar como dispositivo de ascenso.

Funcionamiento de emergencia

Si la cama elevada ya no se deja desplazar con las teclas de flecha (Fig. 148,1 y 4), controlar primero el fusible. Atrás del revestimiento (Fig. 152,2) (véase apartado 9.12.1). Si el fusible está bien y la cama elevada no se deja desplazar a pesar de esto, se podrá manejar la cama elevada de forma manual.

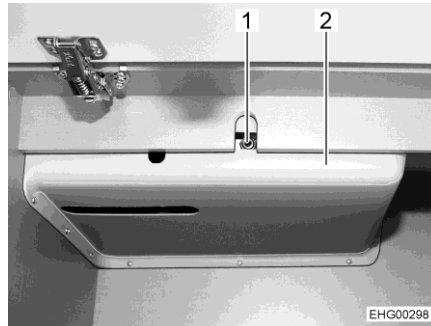

Fig. 152 Acceso al accionamiento

- Quitar el colchón de la cama elevada y reducir la carga de los armarios de almacenamiento al mínimo.
- Insertar la manivela entregada o una llave Allen en el alojamiento en el motor (Fig. 152,1).
- Girar la manivela o la llave Allen con la mano hasta que la cama elevada haya alcanzado la posición de reposo superior.

7.16.8 Cama Queen Size, prolongable (Ixeo Time T/I)



- ▷ Si el elemento de prolongación está extraído: no cargar el elemento de prolongación con todo el peso del cuerpo (p. ej. arrodillarse en él). No depositar objetos pesados en la elemento de prolongación.

Según el esquema, podrá estar instalado una cama Queen Size prolongable en la parte trasera.



Fig. 153 Cama Queen Size



Fig. 154 Elemento de prolongación

Prolongar la cama Queen Size:

- Levantar el colchón (Fig. 153,1).
- Extraer elemento de prolongación (Fig. 154,1) por el asidero (Fig. 154,2).

Acortar la cama Queen Size a la posición inicial:

- Levantar el colchón (Fig. 153,1).
- Introducir el elemento de prolongación (Fig. 154,1) por el asidero (Fig. 154,2).

7.17 Transformar el grupo de asientos para dormir

Los grupos de asientos que están instalados en el vehículo se pueden clasificar en dos grupos:

- Bancos individuales, los cuales pueden ser transformados en una cama de reserva incluyendo el asiento del conductor.
- Grupos de asientos con asiento individual lateral o banco individual lateral que se pueden transformar en cama transversal.

En la siguiente tabla se resumen los grupos de asientos que llevan los diferentes modelos, y se indica el apartado en el que se describe la transformación en cama.



▷ En el capítulo 17 se muestran los esquemas de los diferentes modelos.

Ixeo Time Edition 30

Modelo	Grupo de asientos	Tipo de mesa	Cama	Apartado
IT 710 Comedor	Banco individual con asiento lateral	Mesa colgante con tablero giratorio	Cama transversal	7.17.2
IT 710 L-SG	Grupo de asientos L con asiento lateral	Mesa elevadora	Cama transversal	7.17.3
IT 726 Comedor	Banco individual con asiento lateral	Mesa colgante con tablero giratorio	Cama transversal	7.17.2
IT 726 L-SG	Grupo de asientos L con asiento lateral	Mesa elevadora	Cama transversal	7.17.3
IT 734 Comedor	Banco individual con asiento lateral	Mesa colgante con tablero giratorio	Cama transversal	7.17.2
IT 734 L-SG	Grupo de asientos L con asiento lateral	Mesa elevadora	Cama transversal	7.17.3

Travel Van

Modelo	Grupo de asientos	Tipo de mesa	Cama	Apartado
T 590	Banco individual	Mesa colgante con tablero giratorio	Cama de reserva	7.17.1
T 620	Banco individual	Mesa colgante con tablero giratorio	Cama de reserva	7.17.1

Ixeo TL

IT 680	Grupo de asientos L con banco lateral	Mesa elevadora	Cama transversal	7.17.5
IT 728	Grupo de asientos L con banco lateral	Mesa elevadora	Cama transversal	7.17.4

Ixeo T

690 Comedor	Banco individual con asiento lateral	Mesa colgante	Cama transversal	7.17.6
690 L-SG	Grupo de asientos L con asiento lateral	Mesa elevadora	Cama transversal	7.17.3
720 Comedor	Banco individual con asiento lateral	Mesa colgante	Cama transversal	7.17.6
720 L-SG	Grupo de asientos L con asiento lateral	Mesa elevadora	Cama transversal	7.17.3
728 Comedor	Banco individual con asiento lateral	Mesa colgante	Cama transversal	7.17.6
728 L-SG	Grupo de asientos L con asiento lateral	Mesa elevadora	Cama transversal	7.17.3
736	2 x banco individual	Mesa elevadora	Cama transversal	7.17.7

Lyseo TD/Harmony Line

Modelo	Grupo de asientos	Tipo de mesa	Cama	Apartado
590	Grupo de asientos L con asiento lateral	Mesa elevadora	Cama transversal	7.17.5
690 Comedor	Banco individual con asiento lateral	Mesa colgante	Cama transversal	7.17.6
690 L-SG	Grupo de asientos L con asiento lateral	Mesa elevadora	Cama transversal	7.17.3
700 Comedor	Banco individual con asiento lateral	Mesa colgante	Cama transversal	7.17.6
700 L-SG	Grupo de asientos L con asiento lateral	Mesa elevadora	Cama transversal	7.17.3
727	2 x banco individual	Mesa elevadora	Cama transversal	7.17.7
728 Comedor	Banco individual con asiento lateral	Mesa colgante	Cama transversal	7.17.6
728 L-SG	Grupo de asientos L con asiento lateral	Mesa elevadora	Cama transversal	7.17.3
732	2 x banco individual	Mesa elevadora	Cama transversal	7.17.7
734 Comedor	Banco individual con asiento lateral	Mesa colgante	Cama transversal	7.17.6
734 L-SG	Grupo de asientos L con asiento lateral	Mesa elevadora	Cama transversal	7.17.3
736	2 x banco individual	Mesa elevadora	Cama transversal	7.17.7
744 Comedor	Banco individual con asiento lateral	Mesa colgante	Cama transversal	7.17.6
744 L-SG	Grupo de asientos L con asiento lateral	Mesa elevadora	Cama transversal	7.17.3
745 Comedor	Banco individual con asiento lateral	Mesa colgante	Cama transversal	7.17.6
745 L-SG	Grupo de asientos L con asiento lateral	Mesa elevadora	Cama transversal	7.17.6

Lyseo Time T/Limited

Modelo	Grupo de asientos	Tipo de mesa	Cama	Apartado
T 690 Comedor	Banco individual	Mesa colgante	Cama de reserva	7.17.1
T 690 L-SG	Banco individual	Mesa elevadora	Cama de reserva	7.17.1
T 700 Comedor	Banco individual con asiento lateral	Mesa colgante	Cama transversal	7.17.6
T 700 L-SG	Grupo de asientos L con asiento lateral	Mesa elevadora	Cama transversal	7.17.3
T 727 G	2 x banco individual	Mesa elevadora (no descendible)	No convertible en cama	-
T 736 G	2 x banco individual	Mesa elevadora (no descendible)	No convertible en cama	-



▷ En parte, las siguientes representaciones son válidas para diferentes vehículos. Por lo tanto, la longitud, la anchura y la forma de los cojines individuales podrán apartarse de aquellos representados aquí.

7.17.1 Transformación de semicomedor en cama de reserva

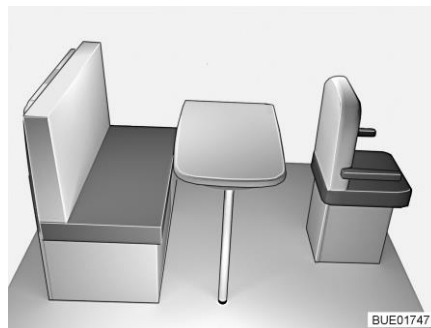

Fig. 155 Antes de la transformación

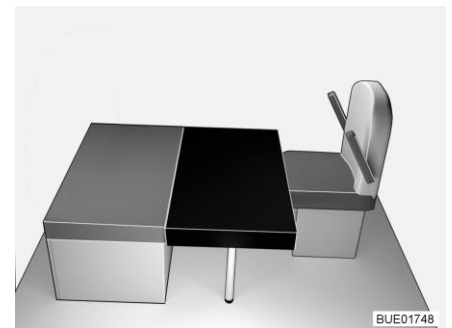

Fig. 156 Después de la transformación

- Girar el asiento del conductor hacia la mesa.
- Desplazar el asiento del conductor completamente hacia delante (alejándose de la mesa).
- Transformar la mesa colgante en base de cama (véase apartado 7.15).
- Poner el cojín del respaldo del banco a un lado.
- Colocar el cojín adicional cuadrangular en la mesa (delante del cojín del asiento del banco, véase Fig. 156). En esto, el recorte en el cojín adicional se encuentra en la pared de apoyo delantera.
- Desplazar el asiento del conductor en dirección de la mesa hasta que se forme una superficie de descanso completa.

7.17.2 Transformación de semicomedor en cama transversal (con cojín adicional mesa)

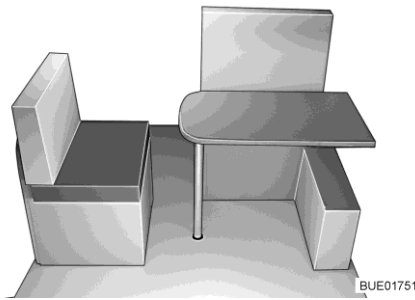

Fig. 157 Antes de la transformación

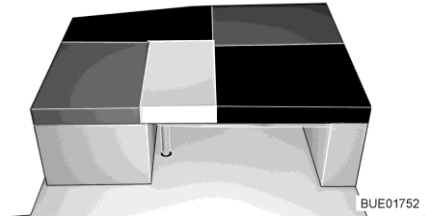

Fig. 158 Después de la transformación

- Transformar la mesa colgante en base de cama (véase apartado 7.15).
- Poner el cojín del respaldo del banco a un lado.
- Desplazar la tapa del asiento lateral / banco lateral hasta el tope hacia el centro del vehículo.
- Colocar el ensanchamiento de cama sobre la tapa del asiento lateral / banco lateral y la mesa y retenerlo con amortiguadores elásticos.
- Colocar el cojín adicional cuadrangular en la mesa (delante del cojín del asiento del banco). En esto, el recorte en el cojín adicional se encuentra en la pared de apoyo delantera.
- Colocar el cojín del respaldo del asiento lateral / banco lateral en la mesa (entre el cojín del asiento del asiento lateral / banco lateral y el cojín adicional, véase Fig. 158).
- Desplegar el apoyo debajo del cojín adicional con chapa de refuerzo completamente.
- Enganchar los ganchos del cojín adicional con chapa de refuerzo en los alojamientos en el baúl-banco y colocar el apoyo en el piso.

7.17.3 Transformación de grupo de asientos L en cama transversal (con cojín adicional mesa)

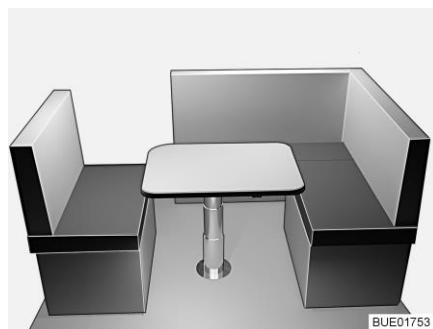

Fig. 159 Antes de la transformación

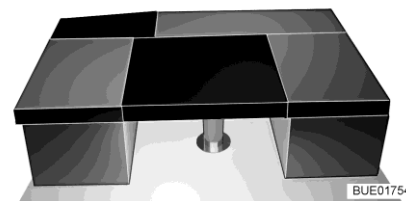

Fig. 160 Después de la transformación

- Transformar la mesa elevadora en base de cama (véase apartado 7.15).
- Poner los cojines de respaldo de los bancos a un lado.
- Desplazar la tapa del asiento lateral / banco lateral hasta el tope hacia el centro del vehículo.
- Colocar el ensanchamiento de cama sobre la tapa del asiento lateral / banco lateral y la mesa y retenerlo con amortiguadores elásticos.
- Colocar el cojín adicional rectangular en la mesa (entre los cojines de asiento de los bancos, véase Fig. 160).
- Desplegar el apoyo debajo del cojín adicional con chapa de refuerzo completamente.
- Enganchar los ganchos del cojín adicional con chapa de refuerzo en los alojamientos en el baúl-banco y colocar el apoyo en el piso.

7.17.4 Transformación de grupo de asientos L en cama transversal (sin cojín adicional mesa)

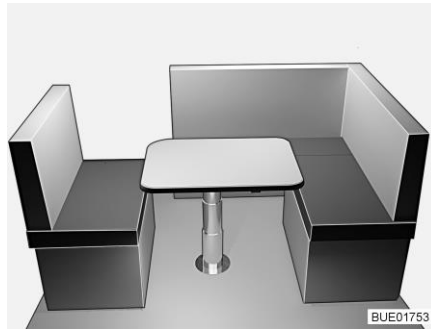

Fig. 161 Antes de la transformación

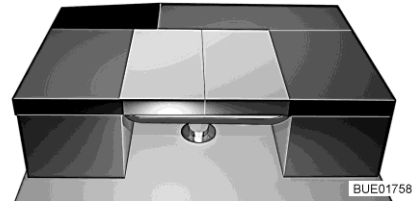

Fig. 162 Después de la transformación

- Transformar la mesa elevadora en base de cama (véase apartado 7.15).
- Desplazar la tapa del banco lateral hasta el tope hacia el centro del vehículo.
- Colocar el cojín del respaldo del banco en la mesa de modo longitudinal.
- Colocar el cojín del respaldo del banco lateral en la mesa de modo longitudinal (véase Fig. 162).
- Desplegar el apoyo debajo del cojín adicional con chapa de refuerzo completamente.
- Enganchar los ganchos del cojín adicional con chapa de refuerzo en los alojamientos en el baúl-banco y colocar el apoyo en el piso.

7.17.5 Transformación de grupo de asientos L en cama transversal (Ixeo IT 680, Lyseo TD 590)

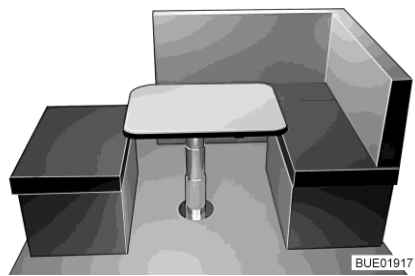

Fig. 163 Antes de la transformación

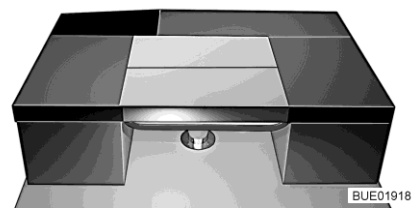

Fig. 164 Después de la transformación

- Transformar la mesa elevadora en base de cama (véase apartado 7.15).
- Colocar el cojín del respaldo del banco en la mesa de modo transversal (véase Fig. 164).
- Colocar el cojín del respaldo del banco lateral del grupo de asientos L en la mesa de modo transversal.
- Desplegar el apoyo debajo del cojín adicional con chapa de refuerzo completamente.
- Enganchar los ganchos del cojín adicional con chapa de refuerzo en los alojamientos en el baúl-banco y colocar el apoyo en el piso.

7.17.6 Transformación de semicomedor en cama transversal (con cojín adicional y ensanchamiento de cama)

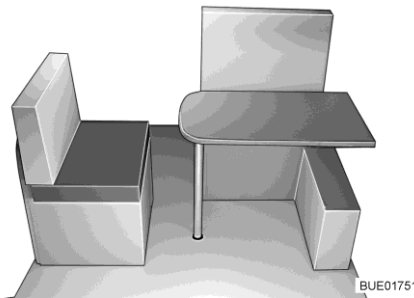

Fig. 165 Antes de la transformación

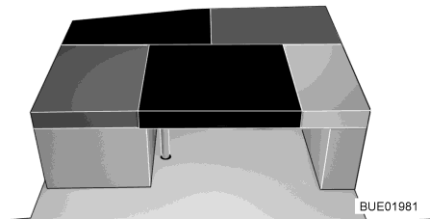

Fig. 166 Después de la transformación

- Transformar la mesa colgante en base de cama (véase apartado 7.15).
- Poner el cojín del respaldo del banco a un lado.
- Desplazar la tapa del asiento lateral hasta el tope hacia el centro del vehículo.
- Colocar el cojín del respaldo del asiento lateral en la mesa.
- Colocar el cojín adicional rectangular en la mesa (entre el cojín del asiento y el cojín del respaldo del asiento lateral, véase Fig. 166).
- Desplegar el apoyo debajo del cojín adicional con chapa de refuerzo completamente.
- Enganchar los ganchos del cojín adicional con chapa de refuerzo en los alojamientos en el banco y colocar el apoyo en el piso.

7.17.7 Transformación del grupo de asientos opuestos en cama transversal

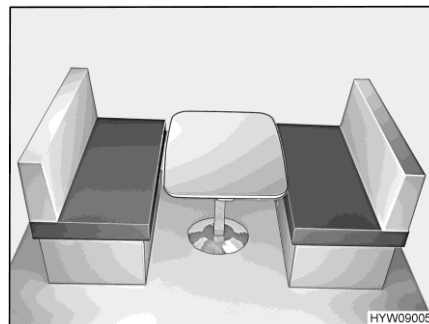

Fig. 167 Antes de la transformación

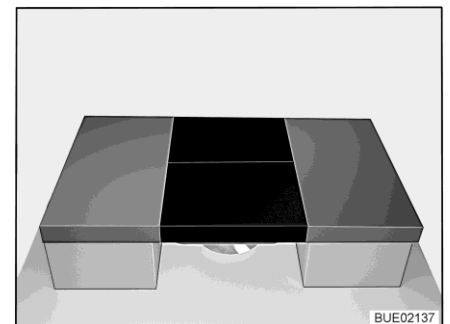

Fig. 168 Después de la transformación

- Transformar la mesa elevadora en base de cama (véase apartado 7.15).
- Poner los cojines de respaldo de los bancos a un lado.
- Colocar dos cojines adicionales en la mesa (véase Fig. 168).

7.17.8 Superficie de descanso de camas individuales

Las dos camas individuales en la parte trasera pueden ser transformadas en una superficie de descanso continua.

Los cojines adicionales están guardados en el armario debajo de la cama.

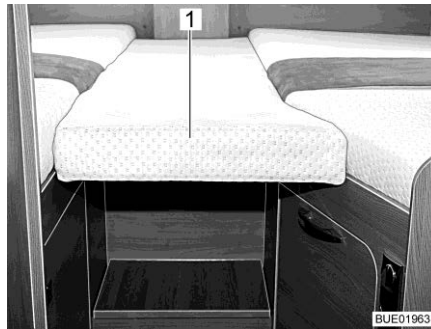

Fig. 169 Cojín adicional

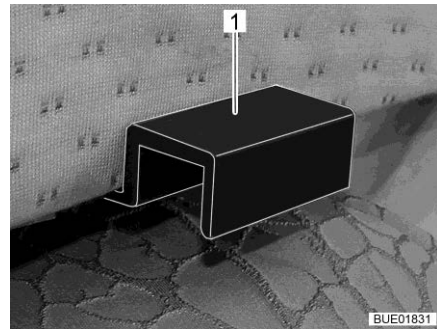

Fig. 170 Soporte, cojín adicional

- Sacar el cojín adicional del armario.
- Enganchar el cojín adicional (Fig. 169,1) con los soportes (Fig. 170,1) en los paneles de las camas individuales, de tal modo que se forme una superficie de descanso ininterrumpida.

7.17.9 Superficie de descanso de camas individuales (variante)

Las dos camas individuales en la parte trasera pueden ser transformadas en una superficie de descanso continua.

Los cojines adicionales están guardados en el armario debajo de la cama.



Fig. 171 Transformación para superficie de descanso

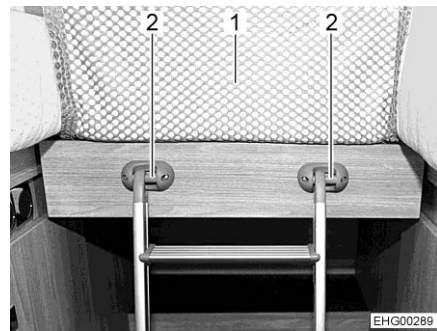

Fig. 172 Escalera de ascenso y red de seguridad

- Extender la parte central (Fig. 171,1) entre las camas.
- Sacar el cojín adicional del armario.
- Colocar el cojín adicional sobre la parte central de tal modo que se forme una superficie de descanso ininterrumpida.

Si en la sección central están instalados estribos (Fig. 172,2) para enganchar una escalera de ascenso y una red de seguridad (Fig. 172,1):

- Enganchar la escalera de ascenso en los estribos (Fig. 172,2).
- Extender la red de seguridad (Fig. 172,1).

7.18 Conexión de ducha para la ducha exterior (equipamiento especial)



- ▶ La ducha exterior solo se debe utilizar si la separación hasta el aparato o la conexión eléctrica más próxima es de 1,20 m como mínimo. ¡Peligro de descarga eléctrica!



- ▷ En caso de puesta fuera de servicio prolongada y de peligro de congelación vaciar la instalación de agua.

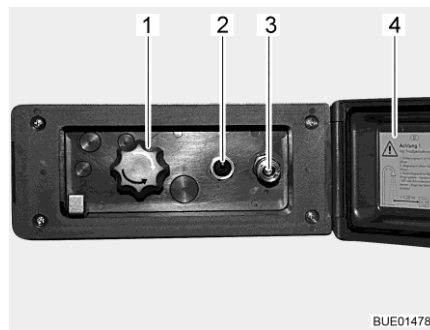

Fig. 173 Conexión de ducha exterior

- Conectar ducha exterior:**
- Desbloquear y abrir la tapa (Fig. 173,4).
 - Conectar la manguera de la ducha exterior al cierre rápido (Fig. 173,3).
- Usar la ducha:**
- Encender la bomba de agua con el interruptor (Fig. 173,2).
 - Ajustar la temperatura del agua con el botón giratorio (Fig. 173,1) según se desee.
 - Apagar la bomba de agua con el interruptor (Fig. 173,2).
- Cerrar la conexión de ducha:**
- Apagar la bomba de agua con el interruptor (Fig. 173,2).
 - Desconectar la manguera del cierre rápido. El cierre rápido está equipado con una válvula de retención para que no siga saliendo agua.
 - Cerrar la tapa (Fig. 173,4) y bloquearla con la llave.
- Vaciado:**
- Conectar la manguera de la ducha exterior al cierre rápido. La válvula de retención se abre y las tuberías de alimentación pueden vaciarse.
 - Poner el botón giratorio (Fig. 173,1) en la posición central.
 - Vaciar la instalación de agua (véase apartado 11.2.7).



Resumen del capítulo

En este capítulo encontrará indicaciones útiles para la instalación de gas del vehículo.

El uso de los aparatos del vehículo que funcionen con gas se describe en el capítulo 10.

8.1 Generalidades



- ▶ El usuario de la instalación de gas es responsable de la ejecución de inspecciones periódicas y del cumplimiento de los intervalos de mantenimiento.
- ▶ Antes de comenzar el viaje, al abandonar el vehículo o si no se utilizan los equipos de gas, cerrar todas las válvulas de paso de gas y la llave de paso principal de la bombona de gas.
- ▶ Durante el repostaje, sobre ferrys o en el garaje deberán estar desconectados todos los aparatos que funcionan a gas (según el equipamiento: la calefacción, la cocina, el horno, el grill, el frigorífico). ¡Peligro de explosión!
- ▶ En caso de que un aparato funcione a gas, no ponerlo en funcionamiento en recintos cerrados (p. ej. garajes). ¡Peligro de intoxicación y asfixia!
- ▶ El mantenimiento, la reparación o la revisión de la instalación de gas deben realizarse exclusivamente en un taller especializado autorizado.
- ▶ Hacer que revisen la instalación de gas, antes de su puesta en funcionamiento, en un taller autorizado siguiendo las disposiciones nacionales. Esto también rige para vehículos sin matricular. Las posibles modificaciones en la instalación de gas deben hacerse comprobar inmediatamente en un taller especializado autorizado.
- ▶ También se deben comprobar el regulador de presión de gas, las gomas del gas y los tubos de escape. El regulador de presión de gas y las gomas del gas deben sustituirse en conformidad con los plazos especificados a nivel nacional (a más tardar después de 10 años). El responsable de hacer que se tome tal medida es el titular del vehículo.
- ▶ ¡En caso de que haya defectos en la instalación de gas (olor a gas, elevado consumo de gas) existe peligro de explosión! Cerrar la llave de paso principal de la bombona de gas. Abrir las puertas y las ventanas y ventilar bien.
- ▶ Con un defecto en la instalación de gas: No fumar, no encender fuego ni accionar aparatos eléctricos (interruptores de luz, etc.). Verificar la estanqueidad de tuberías y elementos conductores de gas con algún pulverizador para buscar fugas. No verificar con ninguna llama abierta.
- ▶ En los racores de empalme instalados en el interior únicamente se deberán conectar los aparatos previstos. No hacer funcionar ningún aparato en el exterior del vehículo si el mismo está conectado en un racor de empalme instalado en el interior.
- ▶ Antes de la puesta en funcionamiento de la cocina, asegurar una ventilación suficiente. Abrir la ventana o la claraboya.
- ▶ Está prohibido cocinar durante el viaje.



- ▶ No utilizar dispositivos de cocina y horneado de funcionamiento a gas para fines de calefacción.
- ▶ Si se dispone de varios aparatos de gas, se necesitará una válvula de paso por cada aparato de gas. Si no se utilizan aparatos individuales, debe cerrarse la válvula de paso de gas de los correspondientes aparatos.
- ▶ Las válvulas de seguridad del encendido han de cerrarse al cabo de un minuto de apagar la llama de gas. Al hacerlo debe escucharse un clic. Comprobar el funcionamiento periódicamente.
- ▶ Los aparatos de gas instalados están diseñados exclusivamente para funcionar con gas propano y gas butano o con una mezcla de ambos. El regulador de presión de gas y todos los aparatos de gas instalados están diseñados para una presión de servicio de 30 mbares.
- ▶ El gas propano se puede gasificar hasta $-42\text{ }^{\circ}\text{C}$, sin embargo, el gas butano solamente hasta los $0\text{ }^{\circ}\text{C}$. Con temperaturas más bajas ya no existe presión de gas. El gas butano no es apropiado para usarlo en invierno.
- ▶ La caja para bombonas de gas, debido a su función y construcción, es una cavidad abierta hacia fuera. No cubrir u obturar la ventilación forzosa montada de serie. De otra manera no se podrá evacuar el gas de un escape al exterior.
- ▶ La caja para bombonas de gas no deberá ser usada como compartimento de almacenamiento.
- ▶ Asegurar la caja para bombonas de gas contra el acceso de personas no autorizadas. Para ello, cerrar la línea de alimentación.
- ▶ La llave de paso principal de la bombona de gas debe ser accesible.
- ▶ No conectar ningún aparato que funcione con gas si no está diseñado para una presión de gas de 30 mbares.
- ▶ El tubo de escape tiene que estar fijado hermético y fuertemente a la calefacción y a la chimenea. El tubo de escape no debe presentar daños.
- ▶ Los gases tienen que poderse escapar al aire libre sin obstáculos y tiene que entrar aire sin obstáculos. Por lo tanto, mantener limpias y libres (p. ej. de nieve y hielo) las chimeneas de salida de gases y las aberturas de aspiración. No deberá haber muros de nieve ni faldones apoyados en el vehículo.

8.2 Bombonas de gas



- ▶ Manejar bombonas de gas llenas o vaciadas fuera del vehículo únicamente estando cerrada la llave de paso principal e instalada la caperuza protectora.
- ▶ Llevar las bombonas de gas siempre en la caja para las mismas.
- ▶ Colocar las bombonas de gas en posición vertical.
- ▶ Atar las bombonas de gas de forma segura contra torsión y vuelcos.
- ▶ Conectar la goma del gas en la bombona de gas sin que esté sometida a algún esfuerzo por tracción.
- ▶ Cuando las bombonas de gas no están conectadas a la goma del gas siempre se les deberá colocar la caperuza protectora.
- ▶ Cerrar la llave de paso principal de la bombona de gas antes de retirar el regulador de presión o la goma del gas de la bombona.
- ▶ Según la conexión, desenroscar la goma del gas de la bombona de gas y volverla a enroscar en la bombona de gas a mano o con una llave especial apropiada. Por lo general, la bombona de gas tiene una rosca izquierda. **No** apretar demasiado firmemente.
- ▶ Utilizar únicamente reguladores de presión de gas especiales con válvula de seguridad para el uso en vehículos. No se autorizan otros reguladores, pues no resisten las fuertes solicitaciones.
- ▶ Utilizar únicamente bombonas de gas de 11 kg o de 5 kg. Las bombonas de camping gas con válvula de retención incorporada (bombonas azules con una capacidad máxima de 2,5 o 3 kg) pueden estar equipadas con una válvula de seguridad en algunos casos.
- ▶ Para bombonas de gas exteriores utilizar la menor longitud de tubo flexible posible (máx. 150 cm).
- ▶ Nunca se deberán bloquear las rendijas de ventilación en el piso debajo de las bombonas de gas.



- ▷ En algunos modelos, la caja para bombonas de gas se encuentra directamente al lado de la puerta de entrada. En esos modelos, abrir la caja para bombonas de gas únicamente estando cerrada la puerta de entrada. Se podría dañar.



- ▷ Por lo general, los racores en las bombonas de gas tienen una rosca izquierda.
- ▷ Para aparatos a gas, la presión del gas debe reducirse a 30 mbares.
- ▷ Conectar directamente en la válvula de la bombona de gas un regulador de presión de gas fijo con válvula de seguridad.
El regulador de presión de gas reduce la presión del gas de la bombona a la presión de servicio del aparato a gas.
- ▷ Para rellenar y conectar las bombonas de gas en los diferentes países europeos, el comercio de accesorios dispone de los correspondientes equipos de llenado normalizados o bien de los equipos de bombonas normalizadas.



- ▷ Puede obtenerse información de los distribuidores o del centro de servicio.
- ▷ La información relativa al suministro de gas en Europa se encuentra en el capítulo 18.

El regulador de presión de gas está instalado de modo fijo en la caja para bombonas de gas. La bombona de gas se conecta al regulador de presión de gas a través de una goma de alta presión de gas.

Las gomas de alta presión de gas y sus conexiones varían de un país a otro. El comercio de accesorios ofrece los modelos y adaptadores locales correspondientes.

8.3 Válvulas de paso de gas

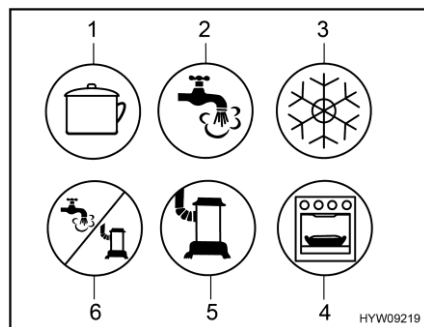

- 1 Cocina
- 2 Agua caliente
- 3 Frigorífico
- 4 Horno / grill
- 5 Calefacción
- 6 Agua caliente / calefacción

Fig. 174 Posibles símbolos de las válvulas de paso de gas

En el vehículo está instalada una válvula de paso de gas (Fig. 174) para cada equipo de gas.

Las válvulas de paso de gas están localizadas en el vehículo en diferentes posiciones y pueden estar montadas también por separado. Por lo general, se tendrá acceso a las válvulas de paso de gas en el bloque de cocina después de abrir alguna puerta o algún cajón.

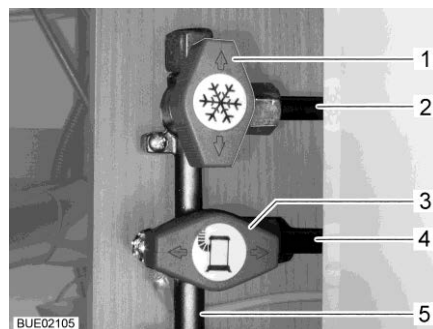

- 1 Válvula de paso de gas para frigorífico cerrada
- 2 Tubería al frigorífico
- 3 Válvula de paso de gas para calefacción abierta
- 4 Tubería a la calefacción
- 5 Tubería de alimentación de gas desde la bombona de gas

Fig. 175 Posición de las válvulas de paso de gas (ejemplo)

- Abrir:**
- Poner la válvula de paso de gas del equipo de gas correspondiente en posición paralela (Fig. 175,3) a la tubería (Fig. 175,4) que conduce al equipo de gas.

- Cerrar:
- Poner la válvula de paso de gas del equipo de gas correspondiente en posición transversal (Fig. 175,1) a la tubería (Fig. 175,2) que conduce al equipo de gas.

8.4 Toma exterior de gas (equipamiento especial)



- ▶ Si la toma exterior de gas no se utiliza, cerrar siempre a válvula de paso de gas.
- ▶ Conectar a la toma exterior de gas exclusivamente equipos a gas provistos del adaptador apropiado.
- ▶ Conectar únicamente consumidores de gas diseñados para una presión de servicio de 30 mbares.
- ▶ Prestar atención a que después de conectar el gas y abrir la válvula de paso de gas no se escape gas en el punto de conexión. Si la toma exterior de gas no es estanca, el gas escapa al exterior. Cerrar inmediatamente la válvula de paso de gas y la llave de paso principal de la bombona de gas. Hacer revisar la toma exterior de gas por un taller especializado autorizado.
- ▶ Durante la conexión de un consumidor externo de gas, no deberá haber una fuente de chispas cerca de la toma exterior de gas.
- ▶ Únicamente conectar un consumidor de gas en la toma exterior de gas. No utilizar la toma exterior de gas como alimentación (conexión de una bombona de gas adicional).
- ▶ No utilizar la toma exterior de gas para llenar las bombonas de gas. Tener en cuenta la etiqueta adhesiva de información de la toma exterior de gas.

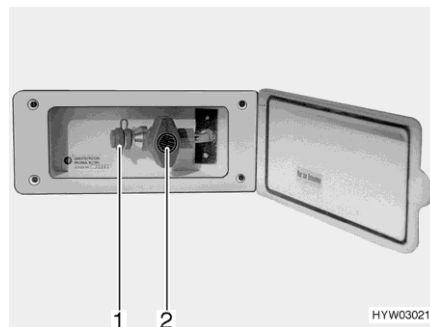

Fig. 176 Toma exterior de gas (válvula de paso de gas cerrada)

La toma exterior de gas se encuentra en lado derecho del vehículo.

- Conectar el aparato de gas externo en el punto de conexión (Fig. 176,1).
- Abrir la válvula de paso de gas (Fig. 176,2).

8.5 Instalación de conmutación de bombonas de gas (equipamiento especial)



- ▶ Si el vehículo está equipado con una instalación de conmutación de bombonas de gas sin Crash Protection Unit (CPU), no está permitido el funcionamiento de equipos de gas durante el viaje. Cerrar las llaves de paso principales en las bombonas de gas y las válvulas de paso de gas antes de comenzar el viaje.



- ▷ Si el vehículo está equipado con una Crash Protection Unit, está permitido hacer funcionar la calefacción del habitáculo durante el viaje.
- ▷ La instalación de conmutación de bombonas de gas y las mangueras se deben reemplazar a más tardar 10 años después de la fecha de fabricación. El usuario es responsable de lo mismos.

La instalación de conmutación automática automáticamente cambiará el suministro de gas de la bombona de servicio a la bombona de reserva cuando la bombona de servicio está vacía o ya no está dispuesta para el funcionamiento. Al hacerlo, los consumidores de gas pueden permanecer en funcionamiento. La instalación de conmutación es apropiada para todas las bombonas de gas de uso corriente de 3 kg a 33 kg.

Instalación sin Crash Protection Unit (CPU)

La instalación de conmutación de bombonas de gas consiste de un regulador de presión de gas combinado, con válvula selectora e indicador (Fig. 177,3). La instalación de conmutación de bombonas de gas está montada entre las dos gomas del gas (Fig. 177,1).

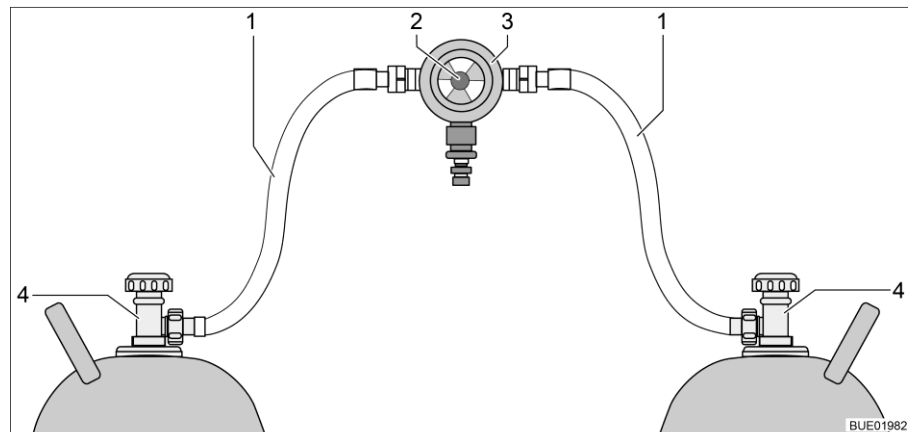

Fig. 177 Instalación de conmutación de bombonas de gas

- 1 Goma del gas
- 2 Botón giratorio para el cambio manual de bombonas de gas
- 3 Regulador de presión de gas con válvula selectora e indicador
- 4 Llave de paso principal de la bombona de gas

Instalación con Crash Protection Unit (CPU)

La instalación de conmutación de bombonas de gas consiste de un regulador de presión de gas combinado, con válvula selectora e indicador (Fig. 178,4) y una electroválvula (Fig. 178,2). En caso de una frenada a fondo, un accidente o una extrema posición inclinada, la electroválvula bloquea el suministro de gas al vehículo. La instalación de conmutación de bombonas de gas está montada entre las dos gomas del gas (Fig. 178,1) con dispositivos de seguridad en caso de rotura de manguera (Fig. 178,5).

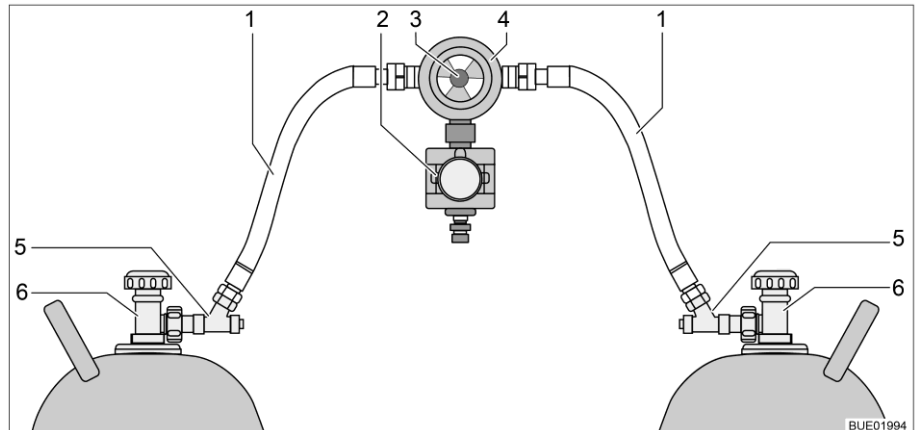

Fig. 178 Instalación de conmutación de bombonas de gas con CPU

- 1 Goma del gas
- 2 Electroválvula (CPU)
- 3 Botón giratorio para el cambio manual de bombonas de gas
- 4 Regulador de presión de gas con válvula selectora e indicador
- 5 Dispositivo de seguridad en caso de rotura de manguera
- 6 Llave de paso principal de la bombona de gas

Función

La instalación de conmutación de bombonas de gas garantiza una presión de gas constante independientemente de cuál sea la bombona de gas que suministre el gas. El visualizador en la válvula selectora indica el nivel de llenado de la bombona de servicio. Si el visualizador indica verde, el suministro de gas todavía se realiza desde la bombona de servicio. Si el visualizador indica rojo, la bombona de servicio estará vacía. Entonces, el suministro de gas se realizará a través de la bombona de reserva.

Con el botón giratorio (Fig. 177,2 ó bien Fig. 178,3) en la instalación de conmutación de bombonas de gas se puede determinar cuál de las bombonas de gas se utilizará como bombona de servicio y cuál bombona de gas como bombona de reserva.

Unidad de mando

Según el equipamiento, la instalación de conmutación de bombonas de gas adicionalmente estará equipada con una unidad de mando eléctrica (con o sin indicación a distancia).



Fig. 179 Unidad de mando



Fig. 180 Unidad de mando con indicación a distancia

En la unidad de mando (Fig. 179) únicamente pueden conmutarse las funciones eléctricas. Las llaves de paso principales de las bombonas de gas (Fig. 177,4 ó bien Fig. 178,6) deben abrirse y cerrarse a mano.

Sin indicación a distancia

La luz de control en la unidad de mando indica el estado de la instalación de gas. Si la luz de control (Fig. 179,1) está encendida de color verde, la instalación está bien. Si la luz de control parpadea o se enciende de color rojo, se ha presentado una avería. El suministro de gas está interrumpido.

Con indicación a distancia

La luz de control en la unidad de mando (Fig. 180,1) indica el estado de la instalación de gas:

Luz de control	Significado
Apagado	Sistema desconectado, suministro de gas desconectado
Verde	Sistema conectado, suministro de gas conectado
Rojo	Suministro de gas desconectado, una inclinación o unos valores de aceleración demasiado elevados han causado la activación, p. ej. en caso de accidente
Amarillo	Sistema conectado, suministro de gas conectado, bombona de servicio vacía
Intermitente de color amarillo	Autocomprobación, unos 2 segundos de duración, tras la conexión
Parpadea una vez de color rojo	Válvula no conectada a la unidad de control o error interno
Parpadea dos veces de color rojo	Tensión excesiva detectada, suministro de gas interrumpido
Parpadea tres veces de color rojo	Baja tensión detectada, suministro de gas interrumpido

Poner en funcionamiento:

- Abrir las llaves de paso principales en las bombonas de gas (Fig. 177,4 ó bien Fig. 178,6).
- Pulsar los dispositivos de seguridad en caso de rotura de manguera (Fig. 178,5), uno tras otro, por 10 segundos.
- Con el botón giratorio (Fig. 177,2 ó bien Fig. 178,3) en la instalación de conmutación, seleccionar la bombona de gas de la que habrá de tomarse el gas con prioridad (bombona de servicio). Girar el botón giratorio siempre hasta el tope.

- Conectar la instalación de conmutación en la unidad de mando. Para esto, poner el interruptor basculante (Fig. 179,2 ó Fig. 180,2) en la posición "ON". Ahora, estará purgada de aire la válvula selectora. La luz de control (Fig. 179,1 ó Fig. 180,1) parpadea de color amarillo (prueba de sistema) y a continuación se enciende de color verde.

Desconectar:

- Poner el interruptor basculante (Fig. 179,2 ó Fig. 180,2) en la posición "OFF". La luz de control (Fig. 179,1 ó Fig. 180,1) se apaga.
- Cerrar las llaves de paso principales en las bombonas de gas (Fig. 177,4 ó Fig. 178,6).



- ▶ No fumar ni encender fuego al cambiar las bombonas de gas.
- ▶ Según la conexión, desenroscar la goma del gas de la bombona de gas y volverla a enroscar en la bombona de gas a mano o con una llave especial apropiada. Por lo general, la bombona de gas tiene una rosca izquierda. **No** apretar demasiado firmemente.

Cambiar las bombonas de gas:

- Cambiar la posición del botón giratorio en la instalación de conmutación. El visualizador vuelve al color verde. En caso de que el indicador no cambie, la bombona de reserva también estará vacía y también deberá ser sustituida.
- Cerrar la llave de paso principal de la bombona de gas vacía.
- Desenroscar la goma del gas de la bombona de gas.
- Colocar la caperuza protectora en la bombona de gas.
- Aflojar las correas de fijación y extraer la bombona de gas.
- Colocar la bombona de gas nueva en la caja para bombonas de gas.
- Sujetar la bombona con las correas de fijación.
- Quitar la caperuza protectora de la bombona de gas.
- Conectar la bombona de gas llena a la goma del gas.
- Abrir la llave de paso principal de la bombona de gas.
- Pulsar el dispositivo de seguridad en caso de rotura de manguera por 10 segundos.
- Reajustar el botón giratorio en la válvula selectora a la bombona sustituida. En caso de que el indicador esté verde, el desbloqueo estará abierto.
- Girar el botón giratorio en la válvula selectora media vuelta, de tal manera que la bombona de gas acabada de cambiar sirva de bombona de reserva.

8.6 Cambio de bombonas de gas



- ▶ No fumar ni encender fuego al cambiar las bombonas de gas.
- ▶ Según la conexión, desenroscar la goma del gas de la bombona de gas y volverla a enroscar en la bombona de gas a mano o con una llave especial apropiada. Por lo general, la bombona de gas tiene una rosca izquierda. **No** apretar demasiado firmemente.
- ▶ Después de cambiar las bombonas de gas, comprobar si se escapa gas por los puntos de conexión. Para ello, rociar el punto de conexión con un pulverizador para buscar fugas. El comercio de accesorios pone a disposición estos limpiadores.

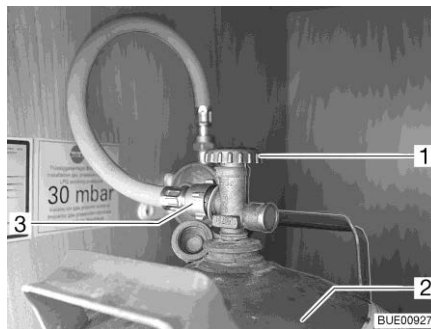

Fig. 181 Caja para bombonas de gas

- Abrir la trampilla exterior para la caja para bombonas de gas (véase el capítulo 7).
- Cerrar la llave de paso principal (Fig. 181,1) de la bombona de gas (Fig. 181,2). Observar el sentido de la flecha.
- Desenroscar la goma del gas (Fig. 181,3) de la bombona de gas.
- Colocar la caperuza protectora en la bombona de gas.
- Aflojar las correas de fijación y extraer la bombona de gas.
- Colocar la bombona de gas llena en la caja para bombonas de gas.
- Sujetar la bombona con las correas de fijación.
- Quitar la caperuza protectora de la bombona de gas.
- Enroscar la goma del gas en la bombona de gas.
- Cerrar la trampilla exterior para caja para bombonas de gas.

Resumen del capítulo

En este capítulo encontrará indicaciones útiles de la instalación eléctrica del vehículo.

El manejo de los aparatos de la superestructura de habitáculo que funcionan eléctricamente se describe en el capítulo 10.

9.1 Indicaciones de seguridad generales



- ▶ Sólo personal especializado podrá trabajar en la instalación eléctrica.
- ▶ Todos los aparatos eléctricos (p. ej. teléfonos radio móviles, radio-transmisores, televisores o reproductores DVD) que se monten posteriormente en el vehículo y que se vayan a poner en funcionamiento durante el viaje deben tener características determinadas: Éstas son la señalización CE, la comprobación CEM (compatibilidad electromagnética) y la revisión "e".
Sólo de este modo se podrá asegurar el funcionamiento seguro del vehículo durante el viaje. En caso contrario existe la posibilidad de que el airbag se active o de que haya perturbaciones en la electrónica de a bordo.



- ▷ Son posibles unos retardos en la emisión o transmisión de los impulsos eléctricos después de arrancar el vehículo.
El mando del vehículo básico apneas habilitará la señal D+ cuando el motor ha alcanzado su capacidad plena. Lo mismo podrá durar hasta 15 segundos p. ej. en el caso de un arranque en frío en invierno.
Por esta razón, es posible que las señales de advertencia (como "escalón de entrada extraído") se emitan con un retardo.
También es posible que se retrase la introducción de la antena SAT.
- ▷ Durante una tormenta, separar la conexión de 230 V e introducir las antenas por precaución, para proteger los aparatos eléctricos.

9.2 Conceptos

Tensión de reposo La tensión de reposo es la tensión de la batería en estado de reposo, es decir, ni se extrae corriente y ni se carga la batería.



- ▷ La batería deberá haber reposado un poco para la medición. Por lo tanto, antes de medir la tensión de reposo, esperar aproximadamente 2 horas después de la última carga o después de la última toma de corriente a través de consumidores.

Corriente de reposo Algunos consumidores eléctricos, como p. ej. el reloj y las luces de control, necesitan permanentemente corriente eléctrica; por eso se denominan también consumidores de bajo consumo. Esta corriente de reposo también circulará estando desconectado el aparato.

Descarga completa La descarga completa de la batería será inminente, cuando una batería se descarga totalmente mediante consumidores conectados y la corriente de reposo queda por debajo de 12 V.



- ▷ La descarga completa causa daño a la batería.

Capacidad Como capacidad se denomina la cantidad de electricidad que puede almacenar una batería.

La capacidad de una batería se indica en amperios-horas (Ah). Por lo general, en esto se utilizará el llamado valor K20.

El valor K20 indica el suministro de corriente de una batería en un lapso de 20 horas sin quedar dañada, o el suministro de corriente requerido para cargar una batería vacía en 20 horas.

Si una batería puede suministrar p. ej. 4 amperios durante 20 horas, dispondrá de una capacidad de $4 \text{ A} \times 20 \text{ h} = 80 \text{ Ah}$.

En caso de que circule más corriente, el tiempo de descarga de la batería se reducirá proporcionalmente a esto.

La capacidad de almacenamiento de la batería sufre modificaciones debido a influencias exteriores como la temperatura y la edad. Los datos de capacidad se refieren a baterías nuevas que funcionan a temperatura ambiente.



- ▷ Según la tecnología de la batería, los datos de capacidad dispondrán de un factor de conversión de 1,3 a 1,7 el cual reducirá la capacidad real por este valor.

9.3 Puerto USB (en parte equipamiento especial)



- ▷ La corriente de carga es de un máximo de 1 amperio.

El vehículo está equipado con uno o varios puertos USB.

Si el vehículo está equipado con un sistema de rieles, la carcasa con el puerto USB (Fig. 183,1) se podrá instalar en posiciones diferentes, según se requiera.

A través de el puerto USB se podrán conectar y cargar todos los aparatos USB.

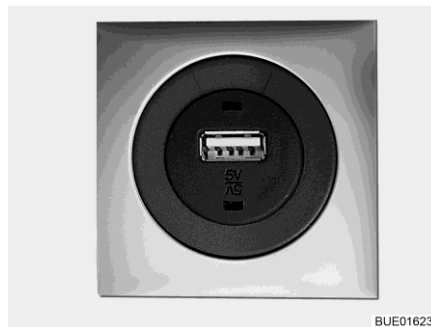

Fig. 182 Puerto USB

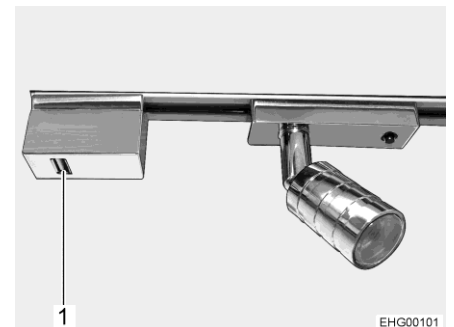

Fig. 183 Puerto USB en el sistema de rieles

9.4 Red de a bordo de 12 V



- ▷ Conectar únicamente aparatos con máximamente 10 A a las cajas de enchufe (Fig. 184,1) de la red de a bordo de 12 V.

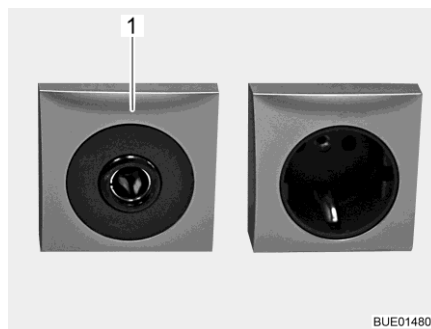

Fig. 184 Caja de enchufe 12 V/10 A

9.4.1 Conmutador selector de la alimentación de corriente del sistema multimedia (equipamiento especial)

Según el equipamiento, estará instalado un sistema multimedia en el vehículo.

Según el modelo del sistema multimedia, se podrá seleccionar si la alimentación del sistema multimedia se realizará a través de la batería del motor de arranque o de la batería del habitáculo.



Fig. 185 Conmutador selector de alimentación de corriente

Alimentación de corriente a través de batería del motor de arranque:

- Poner el conmutador selector en la posición "0". El sistema multimedia se conectará y desconectará junto con el encendido.

Alimentación de corriente a través de batería del habitáculo:

- Poner el conmutador selector en la posición "I". El sistema multimedia también funcionará al estar desconectado el encendido.

9.4.2 Batería del motor de arranque

La batería del motor de arranque sirve para el arranque del motor y alimenta con tensión los consumidores eléctricos del vehículo básico así como los aparatos adicionales como radio, aparato de navegación o cierre centralizado.



- ▷ La descarga completa causa daño a la batería. La consecuencia podrá ser deformación, generación de calor y daños causados por carbonización.
- ▷ En caso de que esté descargada una batería rellena de ácido, la misma podrá congelarse a temperaturas bajo cero. De este modo, se destruirá la batería.
- ▷ Recargar la batería a su debido tiempo.

La batería del motor de arranque se descargará totalmente a largo plazo a través de corrientes de reposo (consumidores de bajo consumo). Consumidores de bajo consumo son, p. ej. aparatos adicionales como radio, sistema de alarma, aparato de navegación o cierre centralizado. Los consumidores de bajo consumo descargan la batería del motor de arranque si el motor del vehículo está desconectado.

A temperaturas exteriores bajas se reduce la capacidad a disposición.

Cargar Para las indicaciones de seguridad y la información acerca de la carga de la batería del motor de arranque véanse las instrucciones de uso del vehículo básico.

Lugar de instalación Véanse las instrucciones de uso del vehículo básico.

9.4.3 Batería del habitáculo



- ▷ Para la recarga de la batería del habitáculo, utilizar solamente el bloque eléctrico montado. Para ello, conectar la conexión de 230 V (conector CEE) del vehículo en alguna alimentación de 230 V externa.
- ▷ Tras el viaje, cargar la batería del habitáculo completamente.
- ▷ Antes de una puesta fuera de servicio temporal, cargar la batería completamente.
- ▷ Al cambiar la batería del habitáculo, utilizar únicamente baterías del mismo tipo y de la misma capacidad.
- ▷ En caso de que existan varias baterías del habitáculo, cambiar siempre todas las baterías juntas. Las baterías **siempre** deberán ser de la misma edad y disponer de la misma capacidad.
- ▷ Al cambiar la batería del habitáculo, únicamente utilizar baterías que correspondan a la capacidad mínima del cargador. Observar las instrucciones de uso separadas del cargador. Las baterías con una capacidad demasiado baja se calientan demasiado al cargarlas. ¡Peligro de explosión!
- ▷ Si se cambia la batería del habitáculo y el cargador no pone a disposición mínimamente el 10 % de la capacidad nominal de la batería nueva, instalar un cargador adicional. Ejemplo: Con una capacidad de la batería de 80 Ah, el cargador deberá suministrar una corriente de carga de por lo menos 8 A.
- ▷ Antes de desembornar y embornar la batería del habitáculo, parar el motor del vehículo, desconectar la alimentación de 230 V y la alimentación de 12 V, así como todos los consumidores. ¡Peligro de cortocircuito!
- ▷ Al estar la batería del motor de arranque o la batería del habitáculo desembornadas no activar el encendido. ¡Peligro de cortocircuito debido a los extremos de cable sin aislamiento!
- ▷ Es imprescindible observar las indicaciones de mantenimiento e instrucciones de uso del fabricante de la batería.



- ▷ De ser posible, comenzar el viaje con la batería del habitáculo completamente cargada. Por ello, cargar la batería del habitáculo antes de comenzar el viaje.
- ▷ Durante el viaje, aprovechar cualquier oportunidad de cargar la batería del habitáculo.
- ▷ La radio en la cabina del conductor está conectada en la batería del habitáculo.



- ▷ La batería no necesita mantenimiento. Esto significa:
 - No es necesario controlar el nivel de ácido.
 - No es necesario engrasar los polos de la batería.
 - No es necesario rellenar con agua destilada.
 - Una batería sin mantenimiento también se tiene que recargar.
 - Recomendación: Efectuar un ciclo de carga completo cada 6 a 8 semanas. En función de la capacidad de la batería y del cargador, el ciclo de carga podrá durar de 24 a 48 horas.

Cuando el vehículo no está conectado a la alimentación de 230 V o cuando la alimentación de 230 V está desconectada, la batería del habitáculo alimenta el habitáculo con 12 V de corriente continua. La batería del habitáculo tiene sólo una limitada reserva de energía. Por ello, no deben ponerse en funcionamiento consumidores eléctricos como por ejemplo la radio o las lámparas por un tiempo prolongado sin una alimentación de 230 V.

Lugar de instalación Véase el capítulo 17.

Descarga Mediante la corriente de reposo, la cual consumen permanentemente algunos consumidores eléctricos, se descarga la batería del habitáculo.



- ▷ La descarga completa causa daño a la batería.
- ▷ Recargar la batería a su debido tiempo.



- ▷ Los consumidores como el frigorífico, el cargador, el regulador de carga solar, el panel o similares, toman corriente de la batería, incluso al estar desconectado el interruptor principal de 12 V. Por eso separar la batería del habitáculo de la red de a bordo de 12 V, cuando no se utilice el vehículo durante un tiempo prolongado.

También una batería del habitáculo completamente cargada puede ser descargada totalmente debido a corrientes de reposo (consumidores de bajo consumo).

A temperaturas exteriores bajas se reduce la capacidad a disposición.

La autodescarga de la batería también depende de la temperatura. A 20 hasta 25 °C, la velocidad de autodescarga es de aprox. 3 % de la capacidad mensual. Al aumentar la temperatura, aumenta la velocidad de autodescarga.

Una batería más vieja ya no dispone de la plena capacidad.

Cuanto más consumidores eléctricos se encuentran conectados, tanto más rápido se consume la reserva de energía de la batería del habitáculo.

9.4.4 Carga de baterías a través de la alimentación de 230 V

Cuando el vehículo está conectado a la alimentación de 230 V, se recargan la batería del habitáculo y la batería del motor de arranque a través del módulo de carga del bloque eléctrico. En esto, la batería del motor de arranque únicamente será cargada con una carga de conservación. La corriente de carga se adapta al estado de carga de la batería. No es posible que se produzca una sobrecarga.

Para aprovechar la plena capacidad del módulo de carga en el bloque eléctrico deben estar desconectados todos los consumidores eléctricos durante el proceso de carga.

9.4.5 Carga de baterías a través del motor del vehículo

Cuando está en marcha el motor del vehículo, se recargan la batería del habitáculo y la batería del motor de arranque a través del alternador del vehículo. Cuando el motor del vehículo está desconectado, las baterías se separan automáticamente una de otra por medio de un relé en el bloque eléctrico. De este modo se impide que la batería del motor de arranque se descargue en la parte del habitáculo debido a los consumidores eléctricos. La capacidad de arranque del vehículo se mantiene. El estado de carga de la batería del habitáculo o del motor de arranque puede consultarse en el panel.

9.5 Amplificador de carga para la batería del habitáculo



- ▶ No llevar a cabo ningún tipo de trabajos de mantenimiento o reparación en el aparato. Existe el riesgo de choque eléctrico y riesgo de incendio.
- ▶ Si la carcasa o los cables están dañados: no poner el aparato en funcionamiento. Desconectar el aparato de la alimentación de corriente.
- ▶ Asegurarse de que no penetren líquidos al aparato.
- ▶ Algunos elementos del aparato pueden calentarse durante el funcionamiento. No tocar el aparato.
No almacenar objetos sensibles al calor en proximidad del aparato.



- ▷ Sólo usar tipos de batería para la batería del habitáculo los cuales el amplificador de carga soporta.
- ▷ Si se cambia de tipo de batería: dejar que el amplificador de carga sea reajustado y reprogramado en un centro de servicio.

Durante el viaje, la batería del habitáculo es cargada a través del alternador del vehículo. Fluctuaciones de la corriente de carga y una caída de tensión entre el alternador y la batería del habitáculo afectan el rendimiento de la batería del habitáculo. El amplificador de carga se usa para mantener constante la corriente de carga del alternador y compensar posibles caídas de tensión.

El amplificador de carga se ha ajustado para la batería del habitáculo utilizada en la fábrica y funciona automáticamente. No requiere de ninguna operación.

En caso de que se genere mucho calor, un ventilador instalado asegura que el amplificador de carga no se caliente excesivamente.

Para cualquier información sobre el fusible del sensor de tensión, véase el apartado 9.12.1.

Lugar de instalación

El amplificador de carga está instalado debajo del asiento del conductor (junto al bloque eléctrico).

9.6 Bloque eléctrico (EBL 119)



- ▷ No tapar las rendijas de ventilación. ¡Peligro de sobrecalentamiento!



- ▷ Según el modelo, no siempre estarán ocupados todos los puestos enchufables para fusibles.
- ▷ No obstante la ocupación estándar, los siguientes valores de fusible están instalados:
 - "Iluminación básica / escalón": 20 A
 - "Reserva 3": 10 A (fusible del puerto USB)
- ▷ Puede obtenerse información adicional en las instrucciones de uso independientes del fabricante.

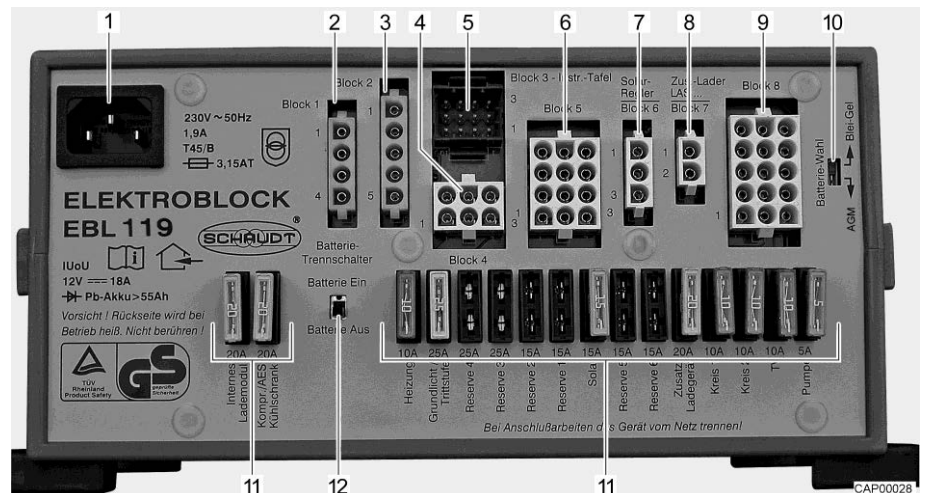

Fig. 186 Bloque eléctrico (EBL 119)

- 1 Caja de conexión a la red de 230 V~
- 2 Salida: Bloque 1 – frigorífico
- 3 Entrada: Bloque 2 – cables de control
- 4 Salida: Bloque 4 – calefacción, válvula de seguridad/purga, iluminación básica (iluminación en la zona de entrada), escalón de entrada
- 5 Salida: Bloque 3 – panel
- 6 Salida: Bloque 5 – célula solar (de existir), reserva 2, reserva 3, reserva 4
- 7 Salida: Bloque 6 – regulador de carga solar (de existir)
- 8 Salida: Bloque 7 – cargador adicional
- 9 Salida: Bloque 8 – circuito de consumidores 1, circuito de consumidores 2, caja de enchufe de 12 V, bomba de agua, reserva 1, reserva 5, reserva 6
- 10 Conmutador, selección de batería (plomo-gel/AGM)
- 11 Fusibles
- 12 Separador de batería ("Batterie Ein/Aus" (batería On/Off))

Funciones

El bloque eléctrico tiene las tareas siguientes:

- El bloque eléctrico carga la batería del habitáculo. El bloque eléctrico carga la batería del motor de arranque sólo con una carga de conservación.
- El bloque eléctrico controla la tensión de la batería del habitáculo.
- El bloque eléctrico distribuye la corriente de los circuitos eléctricos de 12 V y los asegura. En las cajas de enchufe se pueden conectar aparatos con un máximo de 10 A.
- El bloque eléctrico tiene conexiones para un regulador de carga solar, un cargador adicional, así como otras funciones de mando y control.
- El bloque eléctrico separa eléctricamente la batería del motor de arranque de la batería del habitáculo cuando el motor del vehículo está desconectado. Así, los consumidores de 12 V del habitáculo no pueden descargar la batería del motor de arranque.
- El separador de batería en el bloque eléctrico separa a todos los consumidores de la batería del habitáculo.

El bloque eléctrico sólo trabaja en combinación con un panel.

Cuando el bloque eléctrico es sometido a una carga pronunciada, el cargador incorporado reduce la corriente de carga. De tal manera, el cargador se protege de sobrecalentamiento. El bloque eléctrico p. ej. es sometido a una carga pronunciada, cuando se carga una batería del habitáculo vacía, adicionalmente hay consumidores eléctricos conectados y reinan altas temperaturas ambiente.

Lugar de instalación Véase el capítulo 17.

9.6.1 Separador de batería



- ▷ Después de que el separador de batería haya sido reconectado: Volver a poner en funcionamiento la iluminación básica (iluminación en la zona de entrada), el escalón de entrada, la calefacción y reserva 4 (según el acabado del modelo). Para ello, conectar el interruptor principal de 12 V. Est es válido también cuando se ha desembornado y vuelto a embornar la batería del habitáculo.

El separador de batería desconecta todos los consumidores de 12 V del habitáculo. De este modo se evita la lenta descarga de la batería del habitáculo cuando el vehículo no se utiliza durante tiempo prolongado (p. ej. durante un tiempo transitorio fuera de servicio).

Las baterías pueden seguir siendo cargadas por el bloque eléctrico, a pesar de que el separador de batería esté desconectado.

- Conectar/desconectar:**
- Empujar el separador de batería hacia arriba: Batería On ("Batterie Ein").
 - Empujar el separador de batería hacia abajo: Batería Off ("Batterie Aus").

9.6.2 Selector de batería



- ▶ En caso de que el selector de batería esté ajustado incorrectamente, se podrá producir gas detonante. ¡Peligro de explosión!



- ▷ La batería del habitáculo se puede dañar a causa de una posición errónea del selector de batería.
- ▷ No modificar el ajuste de fábrica del selector de batería.

9.6.3 Vigilancia de batería



- ▷ Una batería del habitáculo descargada ha de volver a ser recargada completamente lo antes posible.

El circuito de vigilancia de batería en el bloque eléctrico vigila la tensión de la batería del habitáculo.

Si la tensión de la batería desciende por debajo de 10,5 V, la vigilancia de batería en el bloque eléctrico desconecta todos los consumidores de 12 V.

- Medidas:**
- Desconectar todos los consumidores eléctricos que no se necesiten forzosamente por medio de los interruptores pertenecientes.
 - En caso necesario, vuelva a conectar la alimentación de 12 V para un funcionamiento breve con el interruptor principal de 12 V. Esto sólo es posible, si la tensión de batería es superior a 11 V. Si la tensión es inferior, la alimentación de 12 V solamente se puede volver a conectar cuando se haya cargado la batería del habitáculo.

9.6.4 Carga de la batería

Cuando está en marcha el motor del vehículo, se recargarán la batería del habitáculo y la batería del motor de arranque a través de un relé en el bloque eléctrico y a través del alternador del vehículo. Cuando el motor del vehículo está desconectado, las baterías se vuelven a separar automáticamente una de otra por medio el bloque eléctrico. De este modo se impide que la batería del motor de arranque se descargue en la parte del habitáculo debido a los consumidores eléctricos. La capacidad de arranque del vehículo se mantiene. La tensión en los polos de la batería del habitáculo o bien del motor de arranque puede consultarse en el panel.

Cuando el vehículo está conectado a la alimentación de 230 V a través de la caja de enchufe CEE, se recargan la batería del habitáculo y la batería del motor de arranque a través del módulo de carga del bloque eléctrico. En esto, la batería del motor de arranque únicamente será cargada con una carga de conservación. La corriente de carga se adapta al estado de carga de la batería. No es posible que se produzca una sobrecarga.

Para aprovechar la plena capacidad del módulo de carga en el bloque eléctrico deben estar desconectados todos los consumidores eléctricos durante el proceso de carga.

9.7 Bloque eléctrico (EBL 630) (Ixeo T)



- ▶ El aparato contiene piezas, las cuales se encuentran bajo la tensión de red de 230 V. ¡Peligro de muerte por electrocución o incendio!
- ▶ No realizar ningún tipo de trabajos de mantenimiento o reparación en el aparato. En el caso de daños en los cables o en la carcasa, ya no ponerlo en servicio y separarlo de la tensión de red. No dejar que penetre ningún líquido al aparato.
- ▶ Cambiar los fusibles defectuosos únicamente estando el aparato separado de la alimentación de corriente.
- ▶ Cambiar los fusibles defectuosos solamente cuando se haya identificado y solucionado la causa del fallo.
- ▶ No puentear ni reparar los fusibles.
- ▶ Utilizar exclusivamente fusibles originales con los valores indicados en el aparato.



- ▷ No tapar las rendijas de ventilación. ¡Peligro de sobrecalentamiento!



- ▷ Puede obtenerse información adicional en las instrucciones de uso independientes del fabricante.

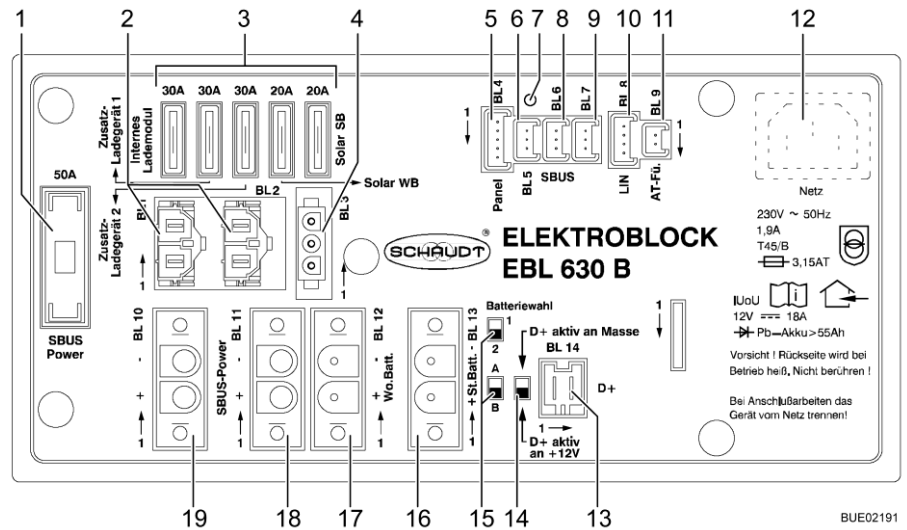

Fig. 187 Bloque eléctrico (EBL 630)

- 1 Fusible principal de 50 A, alimentación de 12 V
- 2 Conexión de cargador adicional 1
- 3 Fusibles planos para cargadores y regulador solar
- 4 Conexión de regulador solar
- 5 Panel de conexión
- 6 Conexión de bus
- 7 LED de diagnóstico
- 8 Conexión de bus
- 9 Conexión de bus
- 10 Conexión de bus LIN
- 11 Conexión de sensor de temperatura exterior
- 12 Conexión a la red
- 13 Conexión D+ (entrada/salida)
- 14 Selector de señal D+
- 15 Selector de tipo de batería
- 16 Conexión de la batería del motor de arranque
- 17 Conexión de la batería del habitáculo
- 18 Conexión de alimentación principal de 12 V de módulos de bus
- 19 Conexión de alimentación principal de 12 V de módulos de bus

Lugar de instalación

El bloque eléctrico está instalado debajo del asiento izquierdo en la cabina del conductor.

Uso previsto

Junto con los módulos de bus, el bloque eléctrico forma el sistema de mando y de suministro de energía para todos los consumidores de 12 V en la instalación eléctrica a bordo del vehículo.

Para el funcionamiento del vehículo no se requiere ninguna operación ni en el bloque eléctrico ni en alguno de los módulos de bus. El manejo del sistema se realizará exclusivamente a través del panel conectado.

Por un lado, la alimentación de 12 V se puede conectar y desconectar y, por el otro lado, se puede desactivar (véase apartado 9.9).

Aún estando la alimentación de 12 V desconectada en el panel, todavía se estará suministrando corriente a algunos circuitos eléctricos. Por ejemplo:

- Iluminación básica
- Frigorífico
- Escalón
- Lámpara del toldo
- Calefacción

En el caso de una puesta fuera de servicio, también estos consumidores serán separados de la batería.

Funciones

El bloque eléctrico controla y supervisa los reguladores de carga solares y los cargadores adicionales conectados.

El bloque eléctrico carga la batería del habitáculo. El bloque eléctrico carga la batería del motor de arranque con una carga de conservación.

El bloque eléctrico supervisa la tensión de la batería del habitáculo y de la batería del motor de arranque.

El bloque eléctrico separa eléctricamente la batería del motor de arranque de la batería del habitáculo cuando el motor del vehículo está desconectado. Así, los consumidores de 12 V del habitáculo no pueden descargar la batería del motor de arranque.

El bloque eléctrico suministra corriente eléctrica a todos los módulos de bus y los sensores y consumidores conectados. La distribución de 12 V y la protección con fusible de los circuitos eléctricos de 12 V se realiza en los módulos de bus individuales.

El bloque eléctrico se comunica con los módulos de bus y el panel a través de cables de bus.

La corriente que está a disposición en el bloque eléctrico se divide en corriente de carga y corriente de consumidores. En esto, la corriente de carga es la parte que los consumidores no necesitan de momento. Si la corriente de consumidores sobrepasa la corriente que está a disposición, se descargará la batería del habitáculo.

Módulos de bus

Los módulos de bus están conectados con el bloque eléctrico a través de cables de bus. En los módulos de bus están conectados los componentes a supervisar.

Los siguientes módulos de bus están instalados en el vehículo:

Denominación	Uso previsto
KM 630	Frigorífico
TM 630	Sensores del depósito
PM 630	Bomba de agua
HM 630	Calefacción
AM 631	Salidas, cantidad según el equipamiento
AM 632	Salidas, cantidad según el equipamiento

Selector de batería

- ▶ En caso de que el selector de batería esté ajustado incorrectamente, se podrá producir gas detonante. ¡Peligro de explosión!



- ▷ No modificar el ajuste de fábrica del selector de batería.
- ▷ Dejar que el personal especializado sustituya las baterías.

El selector de batería es ajustado por parte del fabricante según la batería del habitáculo instalada o bien según las baterías del habitáculo instaladas.

9.7.1 Vigilancia de batería

- ▷ Una batería del habitáculo descargada ha de volver a ser recargada completamente lo antes posible.

El circuito de vigilancia de batería en el bloque eléctrico vigila la tensión de la batería del habitáculo.

Si la tensión de la batería desciende por debajo de 10,5 V, la vigilancia de batería en el bloque eléctrico desconecta todos los consumidores de 12 V.

- Medidas:**
- Desconectar todos los consumidores eléctricos que no se necesiten forzosamente por medio de los interruptores pertenecientes.
 - En caso necesario, vuelva a conectar la alimentación de 12 V para un funcionamiento breve con el interruptor principal de 12 V. Esto sólo es posible, si la tensión de batería es superior a 11 V. Si la tensión es inferior, la alimentación de 12 V solamente se puede volver a conectar cuando se haya cargado la batería del habitáculo.

9.7.2 Carga de la batería

Cuando está en marcha el motor del vehículo, se recargarán la batería del habitáculo y la batería del motor de arranque a través de un relé en el bloque eléctrico y a través del alternador del vehículo. Cuando el motor del vehículo está desconectado, las baterías se vuelven a separar automáticamente una de otra por medio el bloque eléctrico. De este modo se impide que la batería del motor de arranque se descargue en la parte del habitáculo debido a los consumidores eléctricos. La capacidad de arranque del vehículo se mantiene. La tensión en los polos de la batería del habitáculo o bien del motor de arranque puede consultarse en el panel.

Cuando el vehículo está conectado a la alimentación de 230 V a través de la caja de enchufe CEE, se recargan la batería del habitáculo y la batería del motor de arranque a través del módulo de carga del bloque eléctrico. En esto, la batería del motor de arranque únicamente será cargada con una carga de conservación. La corriente de carga se adapta al estado de carga de la batería. No es posible que se produzca una sobrecarga.

Para aprovechar la plena capacidad del módulo de carga en el bloque eléctrico deben estar desconectados todos los consumidores eléctricos durante el proceso de carga.

9.8 Panel LT 96

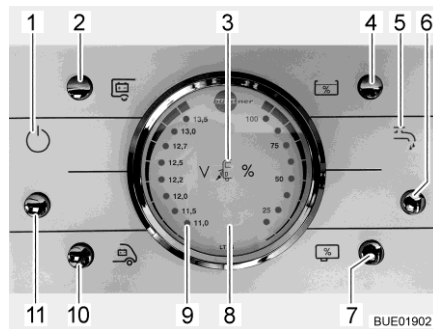

Fig. 188 Panel LT 96

- 1 Luz de control de 12 V
- 2 Pulsador de control de la tensión de la batería del habitáculo
- 3 Luz de control de 230 V
- 4 Pulsador para consultar el nivel de llenado del depósito de agua
- 5 Luz de control, bomba de agua
- 6 Pulsador para bomba de agua (On/Off)
- 7 Pulsador para consultar el nivel de llenado del depósito de aguas residuales
- 8 Instrumento indicador V/depósito
- 9 Luz de "ALARMA" para batería del habitáculo
- 10 Pulsador de control de la tensión de la batería del motor de arranque
- 11 Pulsador para la alimentación de 12 V (On/Off)

9.8.1 Pulsador para la alimentación de 12 V

El pulsador (Fig. 188,11) conecta y desconecta el panel y la alimentación de 12 V del habitáculo.

Excepción: Según el modelo, la calefacción, la iluminación básica (iluminación en la zona de entrada), el escalón de entrada y la reserva 4 y un frigorífico con sistema de selección de energía automático (AES) permanecerán dispuestos para el funcionamiento.

Conectar: ■ Pulsar el pulsador (Fig. 188,11): La alimentación de 12 V del habitáculo está conectada. La luz de control (Fig. 188,1) se enciende.

Desconectar: ■ Pulsar el pulsador (Fig. 188,11): La alimentación de 12 V del habitáculo está desconectada. La luz de control (Fig. 188,1) se apaga.



- ▷ Al abandonar el vehículo, desconectar la alimentación de 12 V a través del panel. De tal manera se evita la descarga innecesaria de la batería del habitáculo.
- ▷ Los consumidores como las unidades de control (p. ej. el regulador de carga solar, el deshelador o el panel) o los aparatos empotrados (p. ej. la calefacción, el frigorífico o el escalón) seguirán tomando corriente de la capacidad de la batería, también si la alimentación de 12 V está desconectada en el panel. Por eso, separar la batería del habitáculo de la red de a bordo de 12 V a través del interruptor en el bloque eléctrico, cuando no se utilice el vehículo durante un tiempo prolongado.

9.8.2 Instrumento indicador V/depósito para tensión de batería y cantidad de agua y aguas residuales

Tensión de la batería

Con el instrumento indicador V/depósito se puede indicar la tensión de batería de la batería del motor de arranque o de la batería del habitáculo.

Observar la escala izquierda del instrumento indicador V/depósito (Fig. 188,8). El instrumento indicador se ilumina automáticamente al accionar el pulsador.

- Indicar:
- Pulsar el pulsador (Fig. 188,10): Indica la tensión de la batería del motor de arranque.
 - Pulsar el pulsador (Fig. 188,2): Indica la tensión de la batería del habitáculo.

Las tablas siguientes ayudarán a interpretar correctamente la tensión de la batería del habitáculo visualizada en el panel LT 96.

Riesgo de descarga completa (alarma de batería)

Tensión de la batería (valores durante el funcionamiento)	Funcionamiento durante la marcha (vehículo en marcha, sin conexión de 230 V)	Funcionamiento por batería (vehículo parado, sin conexión de 230 V)	Funcionamiento por red (vehículo parado, conexión de 230 V)
11 V o menos	Red de a bordo de 12 V sobrecargada	Con los consumidores desconectados: Batería vacía	Red de a bordo de 12 V sobrecargada
	La batería no es cargada por el alternador, regulador del alternador defectuoso	Con los consumidores conectados: Batería sobrecargada	La batería no es cargada por el bloque eléctrico, bloque eléctrico defectuoso
De 11,5 V a 13,0 V	Red de a bordo de 12 V sobrecargada ¹⁾	Zona normal	Red de a bordo de 12 V sobrecargada ¹⁾
	La batería no es cargada por el alternador, regulador del alternador defectuoso ¹⁾		La batería no es cargada por el bloque eléctrico, bloque eléctrico defectuoso
Más de 13,5 V	La batería se está cargando	Aparece sólo brevemente después de cargar	La batería se está cargando

¹⁾ Cuando la tensión no sobrepasa esta zona por varias horas.

Valores para tensión de reposo	Estado de carga de la batería
Menos de 12 V	Descarga completa o descargada
12,2 V	25 %
12,5 V	50 %
Más de 12,7 V	100 %



- ▷ Una descarga completa prolongada causa un daño irreparable de la batería.



- ▷ Lo mejor será medir la tensión de reposo varias horas después de la carga más reciente (p. ej. en la mañana) y no directamente después de una toma de corriente.

Cantidad de agua/ cantidad de aguas residuales

Con el instrumento indicador V/depósito se puede indicar la cantidad de agua o la cantidad de aguas residuales.

Observar la escala derecha del instrumento indicador V/depósito (Fig. 188,8). El instrumento indicador se ilumina automáticamente al accionar el pulsador.

- Indicar:
- Pulsar el pulsador (Fig. 188,4): Indica la cantidad de agua.
 - Pulsar el pulsador (Fig. 188,7): Indica la cantidad de aguas residuales.



- ▷ Consultar los niveles de llenado de los depósitos sólo brevemente. En caso de que la consulta se quede conectada por un tiempo prolongado, se podrán dañar los transmisores de medición.

9.8.3 Pulsador para bomba de agua

- Conectar:
- Pulsar el pulsador (Fig. 188,6): El suministro de agua está conectado. La luz de control de bomba de agua (Fig. 188,5) está iluminada.

- Desconectar:
- Pulsar el pulsador (Fig. 188,6): El suministro de agua está desconectado. La luz de control de bomba de agua (Fig. 188,5) se apaga.

Indicador de llenado

Ningún LED	2 LED	4 LED	6 LED	8 LED
0 %	25 %	50 %	75 %	100 %



- ▷ En caso de que el vehículo no esté conectado a la alimentación de 230 V y no se utilice la bomba de agua por un tiempo prolongado: Desconectar la alimentación de corriente de la bomba de agua. El relé de la bomba consume al día aprox. 4 Ah de corriente.

9.8.4 Alarma de batería para la batería del habitáculo

La luz roja de "ALARMA" (Fig. 188,9) parpadea en cuanto la tensión de la batería del habitáculo baja de 11 V (medición durante el servicio) y hay peligro de descarga completa.



- ▷ La descarga completa causa daño a la batería.

- Medidas:
- En caso de alarma de batería, desconectar los consumidores y cargar la batería del habitáculo, bien viajando o bien mediante la conexión a una red de 230 V.

9.8.5 Luz de control de 12 V

La luz de control de 12 V (Fig. 188,1) estará encendida si el pulsador principal de 12 V (Fig. 188,11) está conectado.

9.8.6 Luz de control de 230 V

Se enciende la luz de control de 230 V (Fig. 188,3) cuando hay tensión de red en la entrada del bloque eléctrico.



- ▷ Puede obtenerse información adicional en las instrucciones de uso independientes del fabricante.

9.9 Panel LT 633 (Ixeo T)



- ▷ Cuando se apaga la alimentación de 12 V, permanecerán activos aquellos consumidores que deben ser alimentados mientras que se esté utilizando el vehículo (p. ej. el escalón o la iluminación básica).
- ▷ Cuando se desactiva la alimentación de 12 V, se desconectarán todos los consumidores de la batería del habitáculo. Aquellos dispositivos que cargan la batería del habitáculo (p. ej. el regulador solar) todavía estarán conectados en la batería.

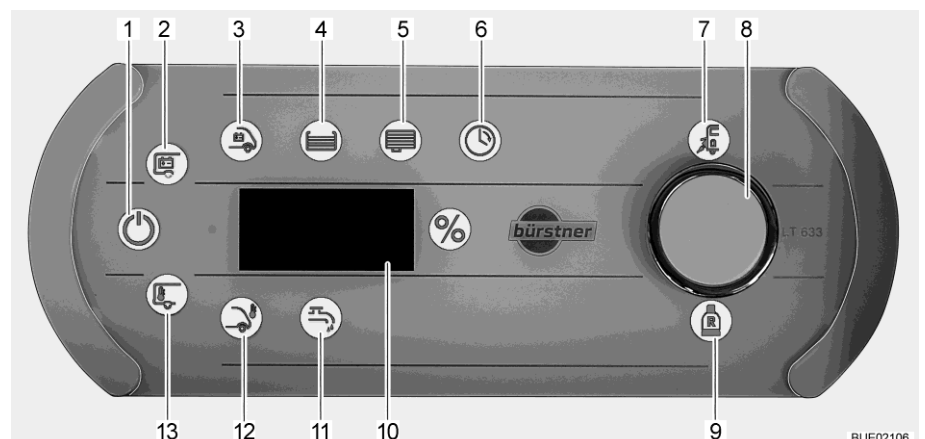

Fig. 189 Panel LT 633

- 1 Símbolo 12 V ON
- 2 Símbolo Batería del habitáculo
- 3 Símbolo Batería del motor de arranque
- 4 Símbolo Depósito de agua
- 5 Símbolo Depósito de aguas residuales
- 6 Símbolo Reloj
- 7 Símbolo Control de red
- 8 Pulsador giratorio
- 9 Símbolo Bombona de gas de reserva
- 10 Indicador
- 11 Símbolo Bomba de agua
- 12 Símbolo Temperatura exterior
- 13 Símbolo Temperatura interior

El símbolo Control de red (Fig. 189,7) estará encendido si el vehículo es alimentado con una tensión de red de 230 V. Las baterías son cargadas.

- Conectar:**
- Presionar el pulsador giratorio (Fig. 189,8) brevemente. El símbolo 12 V ON (Fig. 189,1) está encendido. Si los símbolos 12 V ON y Batería del habitáculo (Fig. 189,2) parpadean tres veces, la alimentación de corriente estará desactivada.
- Anular la desactivación:**
- Pulsar el pulsador giratorio (Fig. 189,8) y mantenerlo pulsado por aprox. 5 segundos. El símbolo Batería del habitáculo (Fig. 189,2) estará parpadeando y en el display (Fig. 189,10) se visualizará "On".
 - Soltar el pulsador giratorio. El símbolo 12 V ON (Fig. 189,1) está encendido. La alimentación de corriente está conectada.
- Desconectar:**
- Pulsar el pulsador giratorio brevemente. Se apagará el símbolo 12 V ON. La alimentación de 12 V está desconectada.
- Desactivar la alimentación de 12 V:**
- Desconectar la alimentación de 12 V.
 - Pulsar el pulsador giratorio y mantenerlo pulsado por aprox. 10 segundos. El símbolo Batería del habitáculo estará parpadeando y en el display se visualizará "OFF".
 - Soltar el pulsador giratorio. La alimentación de corriente está desactivada.
- Conectar/desconectar la bomba de agua:**
- Girar el pulsador giratorio hasta que se encienda el símbolo Bomba de agua (Fig. 189,11). En la visualización se mostrará el estado de conmutación actual ("ON" u "OFF").
 - Pulsar el pulsador giratorio. El estado de conmutación cambia de "On" a "OFF" o bien de "OFF" a "On": la alimentación de la bomba de agua estará conectada o bien desconectada. Cuando la bomba de agua está conectada, está encendido el símbolo Bomba de agua (Fig. 189,11).
- Después de aprox. 10 segundos, el panel conmutará al estado de reposo. Al desconectar la alimentación de 12 V también se desconectará la alimentación de corriente de la bomba de agua.
- Visualizar valores de batería:**
- Girar el pulsador giratorio hasta que se encienda el símbolo Batería del habitáculo (Fig. 189,2). Se visualizará la tensión de batería de la batería del habitáculo en el display (p. ej. "13,8U" para 13,8 voltios) por aprox. 20 segundos.
 - Pulsar el pulsador giratorio mientras que esté encendido el símbolo Batería del habitáculo. En el display se visualizará la corriente de carga o bien la corriente de descarga (al aparecer un signo negativo delante del valor) de la batería del habitáculo por aprox. 20 segundos (p. ej. "2,3 A" para una corriente de carga de 2,3 A).
 - Pulsar el pulsador giratorio mientras que esté encendido el símbolo Batería del habitáculo y se esté visualizando la corriente de carga o bien la corriente de descarga. Se visualizará la capacidad de la batería restante ("nivel de llenado") de la batería del habitáculo en % (p. ej. "80 %). Si se visualiza "----", el sistema estará determinando la capacidad de la batería automáticamente. Este proceso puede durar hasta 5 horas.

- Girar el pulsador giratorio hasta que se encienda el símbolo Batería del motor de arranque (Fig. 189,3). Se visualizará la tensión de batería de la batería del motor de arranque en el display por aprox. 20 segundos.

Las tablas siguientes ayudarán a interpretar correctamente la tensión de la batería del habitáculo visualizada en el panel.

Riesgo de descarga completa (alarma de batería)

Tensión de la batería (valores durante el funcionamiento)	Funcionamiento durante la marcha (vehículo en marcha, sin conexión de 230 V)	Funcionamiento por batería (vehículo parado, sin conexión de 230 V)	Funcionamiento por red (vehículo parado, conexión de 230 V)
11 V o menos	Red de a bordo de 12 V sobrecargada	Con los consumidores desconectados: Batería vacía	Red de a bordo de 12 V sobrecargada
	La batería no es cargada por el alternador, regulador del alternador defectuoso	Con los consumidores conectados: Batería sobrecargada	La batería no es cargada por el bloque eléctrico, bloque eléctrico defectuoso
De 11,5 V a 13,2 V	Red de a bordo de 12 V sobrecargada ¹⁾	Zona normal	Red de a bordo de 12 V sobrecargada ¹⁾
	La batería no es cargada por el alternador, regulador del alternador defectuoso ¹⁾		La batería no es cargada por el bloque eléctrico, bloque eléctrico defectuoso
Más de 13,2 V	La batería se está cargando	Aparece sólo brevemente después de cargar	La batería se está cargando

¹⁾ Cuando la tensión no sobrepasa esta zona por varias horas.

Valores para tensión de reposo	Estado de carga de la batería
Menos de 12 V	Descarga completa o descargada
12,2 V	Aprox. 25 %
12,3 V	Aprox. 50 %
Más de 12,8 V	Aprox. 100 %



- ▷ Una descarga completa prolongada causa un daño irreparable de la batería.



- ▷ Lo mejor será medir la tensión de reposo varias horas después de la carga más reciente (p. ej. en la mañana) y no directamente después de una toma de corriente.

Alarma de batería para la batería del habitáculo El símbolo Batería del habitáculo estará parpadeando si la tensión de la batería del habitáculo cae abajo de 11 V y, con ello, existe el riesgo de una descarga completa.

Medidas:

- En caso de alarma de batería, desconectar los consumidores y cargar la batería del habitáculo, bien viajando o bien mediante la conexión a una red de 230 V.

Indicaciones de los niveles de llenado del depósito:

- Girar el pulsador giratorio hasta que se encienda el símbolo Depósito de agua (Fig. 189,4). El símbolo "%" está encendido. Se visualizará el nivel de llenado del depósito de agua en el display por aprox. 20 segundos.
- Girar el pulsador giratorio hasta que se encienda el símbolo Depósito de aguas residuales (Fig. 189,5). El símbolo "%" está encendido. Se visualizará el nivel de llenado del depósito de aguas residuales en el display por aprox. 20 segundos.

Si el valor visualizado está parpadeando, el depósito de agua estará vacío o bien el depósito de aguas residuales estará lleno.

Reserva de gas El símbolo Bombona de gas de reserva (Fig. 189,9) estará encendido si se está usando la bombona de gas de reserva.

Visualizar temperatura interior y exterior:

- Girar el pulsador giratorio hasta que se encienda el símbolo Temperatura interior (Fig. 189,13) o Temperatura exterior (Fig. 189,12). En el display se visualizará la temperatura seleccionada.

El sensor de temperatura para la temperatura interior es opcional.

Ajustar el reloj:

- Girar el pulsador giratorio hasta que se encienda el símbolo Reloj (Fig. 189,6).
- Pulsar el pulsador giratorio y mantenerlo pulsado por aprox. 3 segundos. La visualización de la hora parpadea.
- Ajustar las horas girando el pulsador giratorio.
- Pulsar el pulsador giratorio. La visualización de los minutos parpadea.
- Ajustar los minutos girando el pulsador giratorio.
- Pulsar el pulsador giratorio. La visualización dejará de parpadear. La hora está ajustada.

Si no se actúa el pulsador giratorio durante 10 segundos, el reloj volverá a regresar a la visualización de la hora. Si la alimentación de red está desconectada, la visualización de la hora se apagará después de 6 minutos.

9.10 Instalación solar (equipamiento especial)



▷ Proteger los paneles solares (módulo solar) de sollicitación mecánica.



- ▷ Con una radiación solar máxima, la instalación solar suministra el grado máximo de corriente.
- ▷ Posibilitar que los paneles solares (módulo solar) estén directamente expuestos a la luz solar.
- ▷ Debajo de árboles y puentes, la radiación solar es menor que en pleno aire libre.
- ▷ Los toldos protectores disminuyen la radiación solar que se recibe.
- ▷ Mantener las superficies de los paneles exentas de polvo.
- ▷ Observar también las instrucciones de uso del fabricante.

La instalación solar permite una alimentación de corriente ecológica e independiente de la red. Transforma la energía solar en tensión eléctrica. La instalación solar suministra corriente con la que se puede cargar adicionalmente la batería y alimentar a los consumidores.

En el regulador de carga solar se ha integrado un seguro de sobrecarga y un seguro de descarga total.

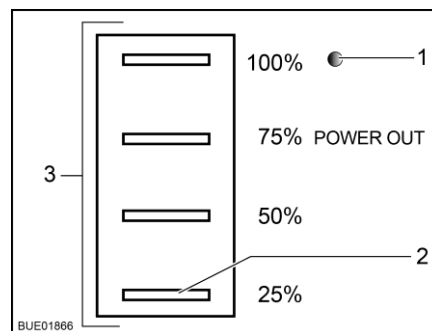

Fig. 190 Indicador de estado del regulador de carga solar

Cuatro LED (Fig. 190,3) indican el estado de funcionamiento actual. Otro LED (Fig. 190,1) indica si está conectada o no la tensión de salida.

LED	Estado	Significado
LED en estado de funcionamiento (Fig. 190,3)	Parpadean de modo cíclico	La batería se está cargando
	Encendidos	La batería está completamente cargada
LED 25 % (Fig. 190,2)	Parpadea	La batería está descargada completamente
LED Tensión de salida (Fig. 190,1)	Encendido	Tensión de salida conectada
	No está encendido	Tensión de salida no está conectada

9.11 Red de a bordo de 230 V



- ▶ Sólo personal especializado podrá trabajar en la instalación eléctrica.
- ▶ Dejar que un electricista revise la instalación eléctrica del vehículo a más tardar cada tres años. Con una utilización frecuente del vehículo se recomienda una revisión anual.

La red de a bordo de 230 V alimenta los siguientes aparatos (si están presentes):

- las cajas de enchufe con contacto protector para aparatos con 10 A máx.
- el frigorífico
- el bloque eléctrico
- el cargador adicional
- la instalación de aire acondicionado

Los consumidores eléctricos, que están conectados a la red de a bordo de 12 V del habitáculo, son alimentados con tensión por la batería del habitáculo.

Conectar el vehículo siempre que sea posible a una alimentación externa de 230 V. En esto, el módulo de carga del bloque eléctrico automáticamente carga la batería del habitáculo. Adicionalmente se recarga la batería del motor de arranque con una carga de conservación de 2 A.

Según el equipamiento, los aparatos adicionales estarán asegurados por medio de un fusible automático de dos polos propio.

9.11.1 Conexión de 230 V (caja de enchufe CEE)



- ▷ Unas tensiones excesivas podrán dañar los aparatos conectados. Las causas de tensiones excesivas son p. ej. rayos, fuentes de alimentación no reguladas (p. ej. generadores a gasolina) o conexiones eléctricas en ferrys.

Requerimientos de la conexión de 230 V

- El cable de conexión, las conexiones de enchufe en el punto de alimentación y la conexión de enchufe en el vehículo deberán estar conformes con la IEC 60309. La denominación comercial de las conexiones de enchufes es "CEE color azul".
- Utilizar una línea con tubo de goma flexible H07RN-F de una sección metálica mínima de 2,5 mm² y una longitud máxima de 25 m.
- No son admisibles conexiones de enchufe de contacto protector (Schuco). Tampoco es admisible la incorporación de adaptadores CEE/Schuco.

9.11.2 Conectar la alimentación de 230 V



- ▶ La alimentación externa de 230 V debe estar asegurada con un interruptor de corriente de defecto (interruptor FI, 30 mA).
- ▶ El cable deberá haberse desenrollado completamente del tambor de cable para evitar un sobrecalentamiento.
- ▶ En casos de duda, o cuando no esté a disposición ninguna alimentación de 230 V, o la misma esté defectuosa, ponerse en contacto con el explotador del dispositivo de alimentación.



- ▷ La conexión de 230 V está equipada en el vehículo con un interruptor de corriente de defecto combinado con interruptor de protección de línea.
- ▷ Según el equipamiento, estará instalado otro interruptor de protección de línea más en la caja de fusibles.
- ▷ Para los puntos de conexión en campings (distribuidores de campings) hay prescritos interruptores de corriente de defecto (interruptor FI, 30 mA).

El vehículo se puede conectar a una alimentación externa de 230 V.

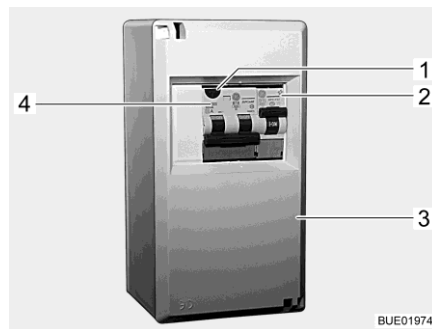

Fig. 191 Caja de fusibles de 230 V

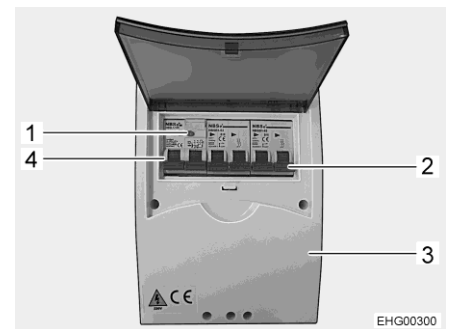

Fig. 192 Caja de fusibles de 230 V (variante)

- 1 Tecla de prueba
- 2 Interruptor de protección de línea
- 3 Caja de fusibles
- 4 Interruptor de corriente de defecto / de protección de línea combinado

- 1 Tecla de prueba
- 2 Interruptor de protección de línea
- 3 Caja de fusibles
- 4 Interruptor de corriente de defecto / de protección de línea combinado

Conexión del vehículo:

- Verificar si el dispositivo de alimentación de corriente es apropiado en lo referente a la conexión, la tensión, la frecuencia y la corriente.
- Verificar si el cable y las conexiones son apropiados.
- Revisar las conexiones de enchufe y los cables con respecto a daños visibles.
- Desconectar los interruptores de protección de línea (Fig. 191,2, Fig. 191,4 ó Fig. 192,2, Fig. 192,4) en la caja de fusibles (Fig. 191,3 ó Fig. 192,3).

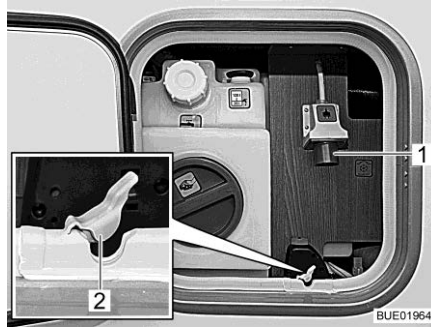

Fig. 193 Conexión de 230 V en el vehículo (con unidad de servicio)



Fig. 194 Conexión de 230 V en el vehículo (sin unidad de servicio)

- Conector enchufable en la unidad de servicio: abrir la trampilla de servicio.
 - Abrir el sello (Fig. 193,2) del paso de cables.
 - Conducir el cable a través del paso de cables al interior del vehículo.
 - Enchufar el conector enchufable en la conexión de 230 V (Fig. 193,1) del vehículo.
 - Cerrar la trampilla de servicio.
 - Conector enchufable en el exterior del vehículo: abrir la cubierta de la conexión de 230 V en el vehículo (Fig. 194) y enchufar el conector enchufable. Prestar atención a que la saliente de retención de la tapa con resorte esté engatillada.
 - Enchufar el conector del cable de conexión en la caja de enchufe del dispositivo de alimentación de corriente. Prestar atención a que la saliente de retención de la tapa con resorte esté engatillada.
 - Conectar los interruptores de protección de línea en la caja de fusibles.
- Comprobar el interruptor de corriente de defecto:**
- Al estar el vehículo conectado a la alimentación de 230 V, pulsar la tecla de prueba (Fig. 191,1 ó Fig. 192,1) del interruptor de corriente de defecto / de protección de línea combinado (Fig. 191,4 ó Fig. 192,4) en la caja de fusibles (Fig. 191,3). Se debe activar el interruptor de corriente de defecto.
 - Volver a conectar el interruptor de corriente de defecto.

Separar la conexión:

- Desconectar los interruptores de protección de línea (Fig. 191,2, Fig. 191,4 ó Fig. 192,2, Fig. 192,4) en la caja de fusibles (Fig. 191,3 ó Fig. 192,3).
- En el dispositivo de alimentación de corriente, soltar la saliente de retención y retirar el conector del cable de conexión de la caja de enchufe.
- Conector enchufable en la unidad de servicio: abrir la trampilla de servicio.
- En la conexión (Fig. 193,1) del vehículo, desconectar el conector enchufable y quitar el cable de conexión.
- Introducir el sello (Fig. 193,2) del paso de cables en la escotadura de la junta de la trampilla de servicio.
- Cerrar la trampilla de servicio.

- Conector enchufable en el exterior del vehículo: soltar la saliente de retención, desconectar el conector enchufable y cerrar la cubierta de la conexión de 230 V.

9.12 Fusibles



- ▶ Cambiar los fusibles defectuosos solamente cuando se haya identificado y solucionado la causa del fallo.
- ▶ Cambiar los fusibles defectuosos únicamente estando la alimentación de corriente desconectada.
- ▶ No puentear jamás ni reparar los fusibles.
- ▶ Sustituir un fusible defectuoso siempre con un fusible nuevo del mismo valor de fusible.

9.12.1 Fusibles de 12 V

Los consumidores, que están conectados a la alimentación de 12 V en el habitáculo, están asegurados con fusibles independientes. Los fusibles tienen acceso en diferentes lugares de instalación en el vehículo.

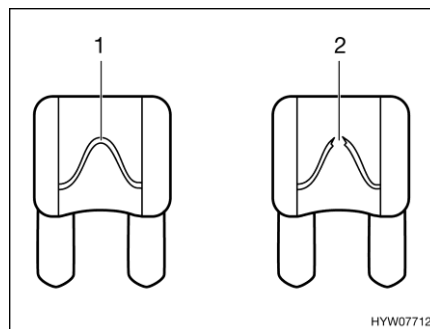

- 1 Elemento fusible intacto
- 2 Elemento fusible interrumpido

Fig. 195 Fusible 12 V

Un fusible de 12 V intacto se reconoce por el elemento fusible intacto (Fig. 195,1). Si el elemento fusible está interrumpido (Fig. 195,2), cambiar el fusible.

Para cambiar los fusibles, tomar la función, el valor y el color de los fusible respectivos de las indicaciones siguientes. En el cambio de un fusible, utilizar sólo fusibles planos con los valores que se indican a continuación.

Fusibles en la batería del motor de arranque

Los fusibles están instalados cerca de la batería del motor de arranque. La batería del motor de arranque se encuentra en el piso, entre los asientos de la cabina del conductor, debajo de una tapa.

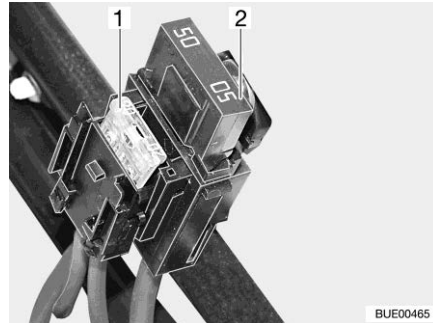

Fig. 196 Fusibles en la batería del motor de arranque

- 1 Fusible plano 20 A/amarillo (para frigorífico)
- 2 Fusible plano Jumbo 50 A/rojo

Fusibles en la batería del habitáculo

Los fusibles están montados junto a la batería del habitáculo.

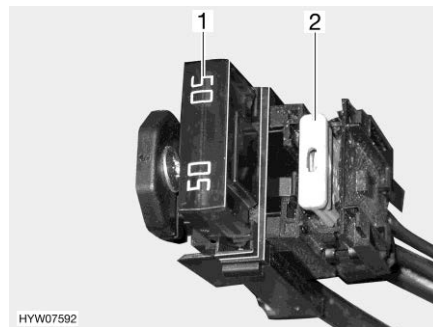

Fig. 197 Fusibles (batería del habitáculo)

- 1 Fusible plano Jumbo 50 A/rojo (para el bloque eléctrico)
- 2 Fusible plano 2 A/gris (para el sensor de batería del cargador)

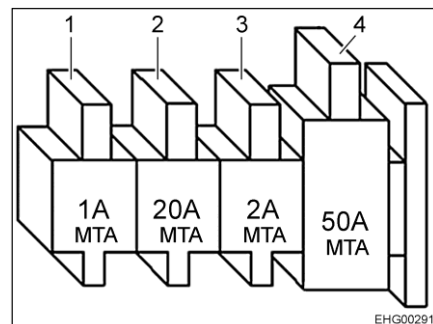

Fig. 198 Fusibles (batería del habitáculo con amplificador de carga)

- 1 Fusible plano 1 A/negro (para sensor de tensión, amplificador de carga)
- 2 Fusible plano 20 A/amarillo (para el frigorífico)
- 3 Fusible plano 2 A/gris (para sensor de tensión, bloque eléctrico)
- 4 Fusible plano Jumbo 50 A/rojo (para el bloque eléctrico)

Fusibles en la caja de relés AD01

En una de las dos consolas del asiento está incorporada una caja de relés (AD01). La caja de relés sirve para generar las señales para el alumbrado del chasis las cuales el vehículo básico no pone a la disposición. La caja de relés es de aplicación universal.

La conmutación que utilizamos podrá divergir de la conmutación prevista por el fabricante. Por ello, la conmutación podrá divergir de la representación en la placa de características de la caja de relés puesta por el fabricante.

Nº fus.	Función	Valor/color
B2	Borne 15 (encendido conectado)	15 A azul
B3	Borne 30 (positivo continuo)	15 A azul
B5	Señal D+	Polyswitch interno (2 A)
B6	Reserva	15 A azul
B7	Luces de contorno parte delantera (bl/rojo)	5 A marrón claro

Fusibles en el bloque eléctrico EBL 119

Módulo interno de carga	20 A amarillo
Frigorífico con compresor/frigorífico AES	20 A amarillo
Calefacción	10 A rojo
Iluminación básica / escalón de entrada eléctrico / radio	25 A blanco
Reserva 4	25 A blanco
Reserva 3	25 A blanco
Reserva 2	15 A azul
Reserva 1	15 A azul
Equipo solar	15 A azul
Reserva 5	15 A azul
Reserva 6	15 A azul
Cargador adicional	20 A amarillo
Circuito 1	10 A rojo
Circuito 2	10 A rojo
TV	10 A rojo
Bomba para agua	5 A marrón claro

Fusibles en el bloque eléctrico EBL 630 (según el equipamiento)

Fusible principal, alimentación de 12 V	50 A rojo
Módulo interno de carga	30 A verde
Cargador adicional 1	30 A verde
Cargador adicional 2	30 A verde
Regulador solar WB	20 A amarillo
Regulador solar SB	20 A amarillo

Los circuitos de consumidores de 12 V están protegidos en los módulos de bus a través de fusibles de reposición automática libres de mantenimiento.

Fusible del inodoro Thetford (inodoro basculable)

El fusible se encuentra en el marco de la carcasa del cassette Thetford.

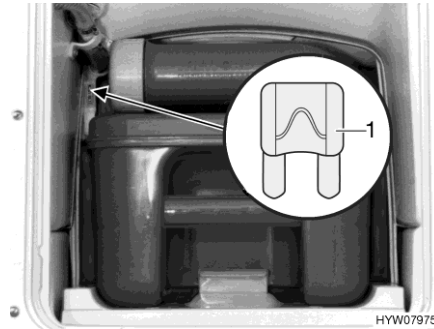

1 Fusible plano 3 A/violeta

Fig. 199 Fusible del inodoro Thetford

- Cambiar:**
- Abrir la trampilla para el cassette Thetford en el exterior del vehículo.
 - Extraer el cassette Thetford completamente.
 - Cambiar el fusible (Fig. 199,1).

Fusible del inodoro Thetford (banco fijo)

El fusible se encuentra en el marco de la carcasa del cassette Thetford.

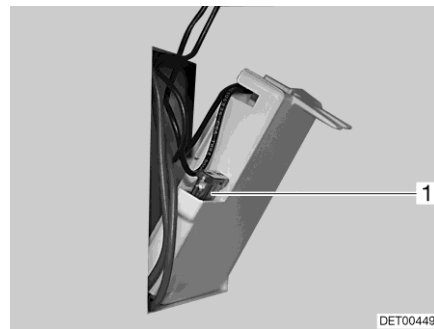

1 Fusible plano 3 A/violeta

Fig. 200 Fusible del inodoro Thetford

- Cambiar:**
- Abrir la trampilla para el cassette Thetford en el exterior del vehículo.
 - Sacar el cassette Thetford y girar la trampilla en la pared de la carcasa hacia fuera.
 - Cambiar el fusible (Fig. 200,1).

Dispositivo de protección para la calefacción de aguas residuales

La unidad de control dispone de un dispositivo electrónico de protección contra sobrecargas. En caso de una sobrecarga, se desconecta la calefacción de aguas residuales. Para el reinicio, desconectar la unidad de control brevemente de la alimentación de corriente.

Según el modelo, la tensión de alimentación de la calefacción de aguas residuales estará protegida a través del circuito de fusible Reserva 3 ó Reserva 4.

Visión general de los fusibles de la cama elevada eléctrica

Modelo	Fusible de mando	Fusible de potencia
Ixeo TL	-	25 A Reserva 3 en el bloque eléctrico
Ixeo Time	2 A en el motor de cama elevada	25 A Reserva 3 en el bloque eléctrico
Ixeo T	Polyswitch (de reposición automática) integrado en el módulo de bus	Polyswitch (de reposición automática) integrado en el módulo de bus
Lyseo TD Cama delantera	2 A en el motor de cama elevada	25 A Reserva 3 en el bloque eléctrico
Lyseo TD Cama trasera	2 A en el motor de cama elevada	15 A Reserva 2 ó fusible de 25 A para escalón en el bloque eléctrico

Fusibles para cama elevada (Ixeo Time)

Los fusibles para la cama elevada se encuentran en mando del motor en el accionamiento de correa.

La cama elevada está protegida adicionalmente con un fusible en el bloque eléctrico, en la conexión Reserva 3 (25 A).



- 1 Fusible plano 2 A/gris
- 2 Fusible plano 25 A/amarillo

Fig. 201 Fusibles para cama elevada

El accionamiento de correa (y, de este modo, también los fusibles) está instalado en un armario de pared. Según el modelo, se tendrá acceso al accionamiento de correa desde el interior o desde el exterior a través de una ventana.

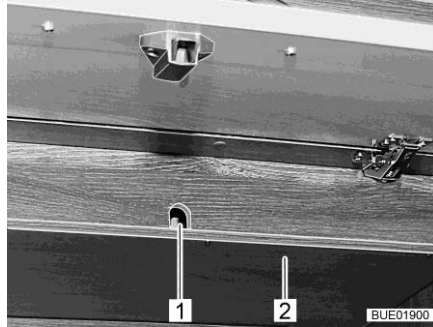

Fig. 202 Trampilla en el armario de pared



Fig. 203 Cubierta en el armario de pared

Cambiar fusibles (Ixeo Time IT 710 – IT 734):

- Abrir la trampilla en el armario de pared izquierdo debajo de la cama elevada.
- Quitar la cubierta (Fig. 202,2) debajo del orificio de acceso (Fig. 202,1) a la manivela.
- Cambiar el fusible.
- Fijar la cubierta y cerrar la trampilla.

Fusible para cama elevada (Lyseo TD)

El fusible (2 A/gris) para la cama elevada delantera está instalado atrás de un revestimiento (Fig. 204,1) en el armario de pared delantero izquierdo.

La cama elevada está protegida adicionalmente con un fusible en el bloque eléctrico, en la conexión Reserva 3.

El fusible (2 A/gris) para la cama elevada en la parte trasera (si está presente) está instalado atrás de un revestimiento (Fig. 204,1) en el armario de pared trasero izquierdo (Lyseo TD 744) o bien atrás de un panel de tela en el panel trasero (Lyseo TD 745).

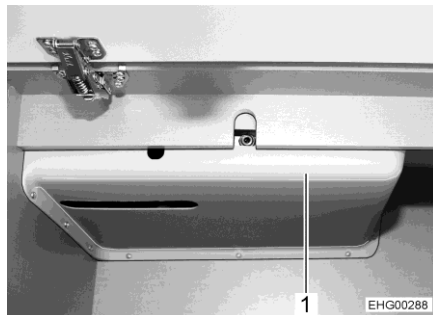
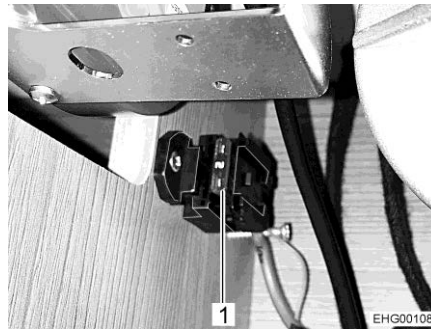

Fig. 204 Revestimiento en el armario de pared

Fusible para cama elevada (Ixeo T)

El fusible para el mando de la cama elevada está instalada en el armario de pared delantero, atrás de un revestimiento quita y pon.



1 Fusible plano 2 A/gris

Fig. 205 Fusible para cama elevada (Ixeo T)

9.12.2 Fusible 230 V



▷ Comprobar el interruptor de corriente de defecto siempre que se conecta a la alimentación de 230 V, sin embargo al menos cada 6 meses.



▷ En la terminología internacional, el interruptor de corriente de defecto también se denomina dispositivo de protección de corriente residual RCD (Residual-Current Device).

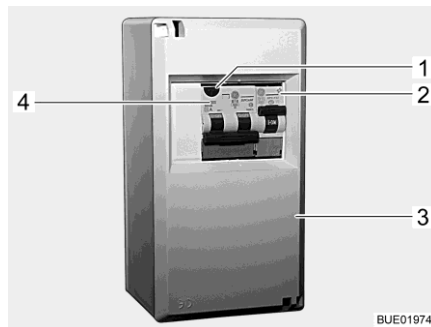

Fig. 206 Caja de fusibles de 230 V

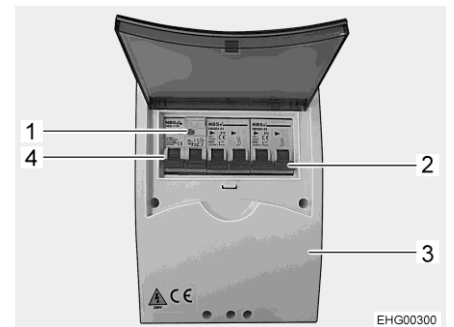

Fig. 207 Caja de fusibles de 230 V (variante)

Un interruptor de corriente de defecto / de protección de línea combinado (Fig. 206,4 ó Fig. 207,4) en la caja de fusibles (Fig. 206,3 ó Fig. 207,3) protege al vehículo completo de corrientes de defecto (0,03 A).

El interruptor de protección de línea integrado (16 A) protege las cajas de enchufe de 230 V, el equipo de alimentación de corriente, el cargador adicional y el frigorífico.

En los vehículos con equipamiento especial (p. ej. la instalación de aire acondicionado), un interruptor de protección de línea adicional (10 A) (Fig. 206,2 ó Fig. 207,2) protegerá el aparato.

Comprobar el interruptor de corriente de defecto:

- Si el vehículo está conectado a la alimentación de 230 V, pulsar la tecla de prueba (Fig. 206,1 ó Fig. 207,1). El interruptor de corriente de defecto debe disparar.

Lugar de instalación

Véase el capítulo 17.

9.13 Caja de enchufe exterior (equipamiento especial)

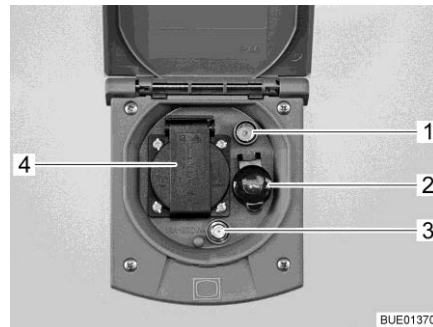

- 1 Caja de enchufe de TV
- 2 Caja de enchufe de 12 V
- 3 Caja de enchufe antena parabólica
- 4 Conexión de 230 V

Fig. 208 Caja de enchufe exterior

Con la caja de enchufe de 230 V y la de 12 V se pueden utilizar aparatos eléctricos en la zona bajo el toldo.

Posibilidades de conexión

La caja de enchufe de TV y la caja de enchufe de la antena parabólica ofrecen varias posibilidades para el funcionamiento de TV:

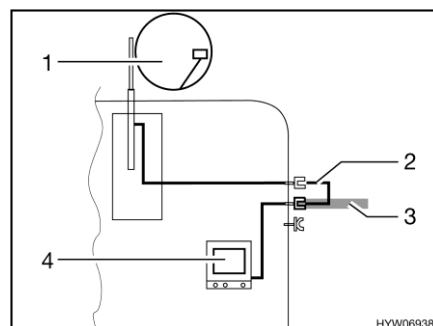

Fig. 209 TV en el vehículo

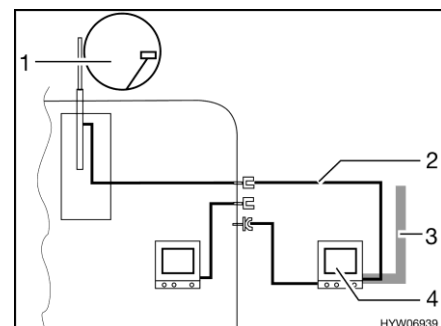

Fig. 210 TV en el área bajo el toldo

- TV en el vehículo (Fig. 209,4): Conexión a la antena del techo (Fig. 209,1) con el cable de conexión (Fig. 209,2)
- TV en el vehículo (Fig. 209,4): Conexión a antena externa (Fig. 209,3)
- TV en el área bajo el toldo (Fig. 210,4): Conexión a la antena del techo (Fig. 210,1) con el cable de conexión (Fig. 210,2)
- TV en el área bajo el toldo (Fig. 210,4): Conexión a antena externa (Fig. 210,3)

9.14 Esquemas de circuitos

9.14.1 Esquema de circuitos interior (EBL 119)

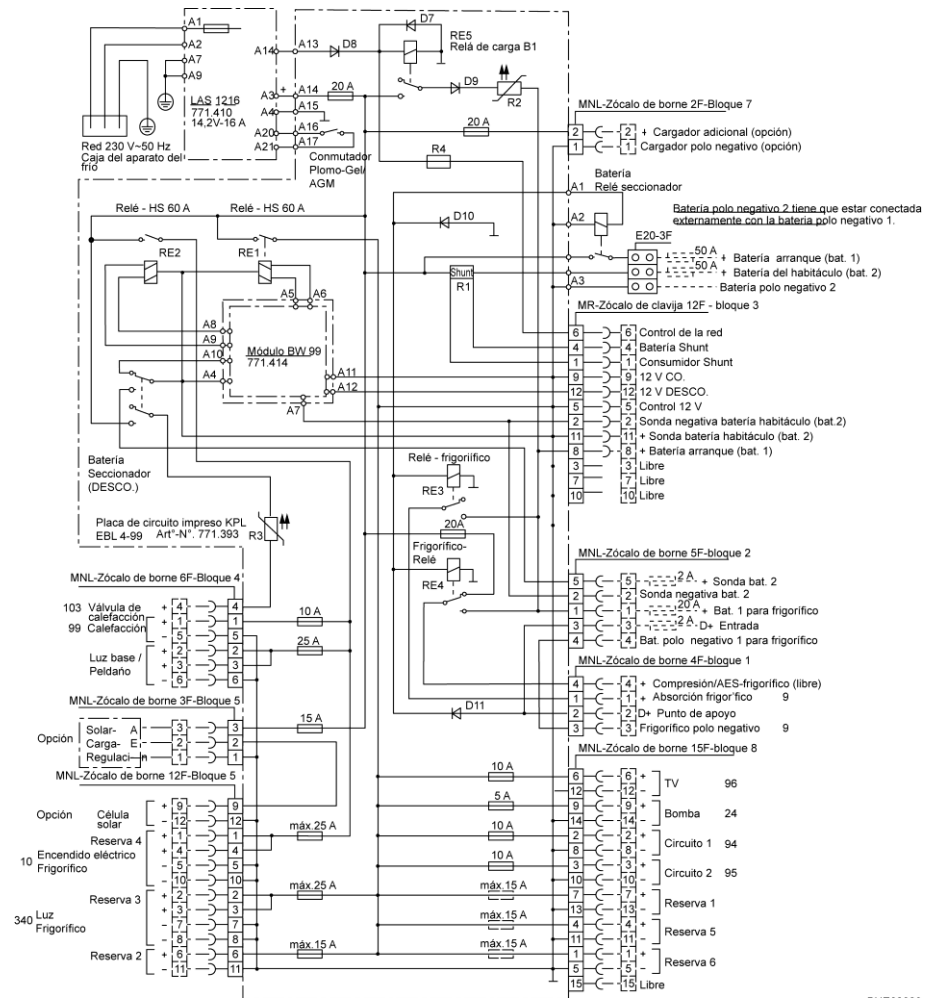

Fig. 211 Esquema de circuitos interior (EBL 119)

BUE02080

9.14.2 Esquema de circuitos interior (EBL 630, sistema de bus)

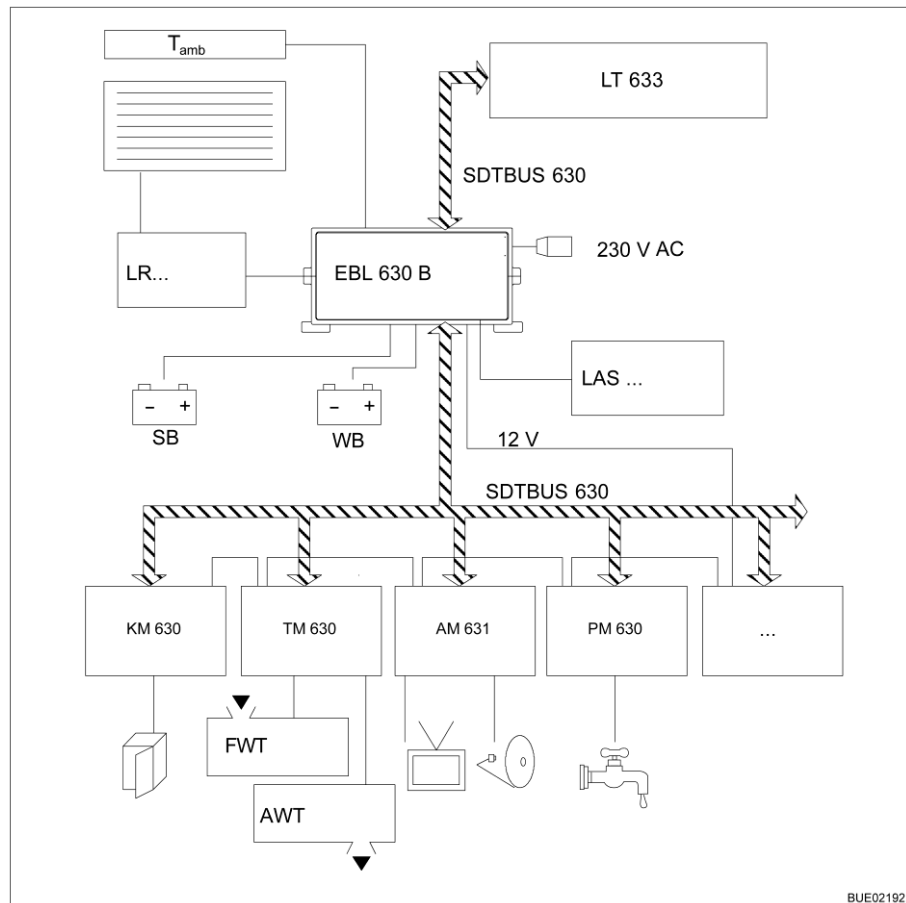

Fig. 212 Diagrama de bloques del suministro de energía de EBL 630

Denominación	Significado
T _{amb}	Sensor de temperatura exterior
LT 633	Panel
LR...	Regulador solar
EBL 630 B	Bloque eléctrico
SB	Batería del motor de arranque
WB	Batería del habitáculo
LAS...	Cargador adicional
SDTBUS	Sistema de bus
KM 630	Módulo de bus Frigorífico
TM 630	Módulo de bus Depósito
AM 631	Módulo de bus Salidas
PM 630	Módulo de bus Bombas
FWT	Depósito de agua potable
AWT	Depósito de aguas residuales
...	Otros módulos de bus según el equipamiento

9.14.3 Esquema de conexión, panel (LT 96)

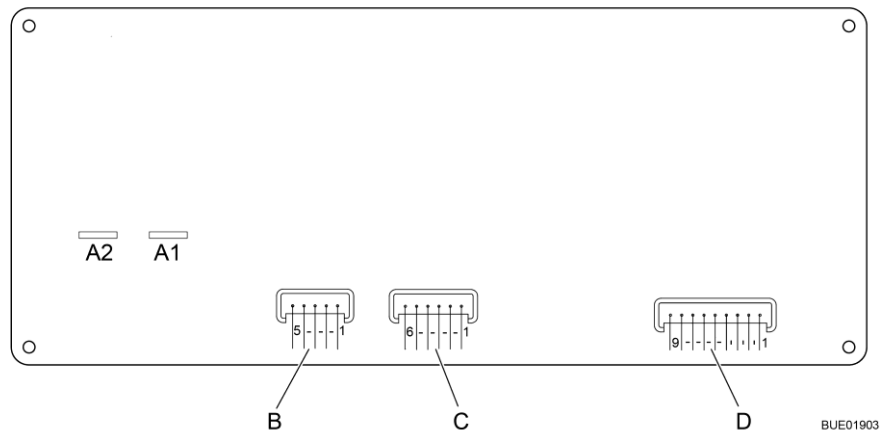

Fig. 213 Esquema de conexión, panel (LT 96)

A	2 x conectores AMP 4,8 x 0,8
1	Bomba
2	+ 12 V
B	Lumberg MSFQ 5 polos
1	lleno
2	3/4
3	1/2
4	1/4
5	Base Depósito de aguas residuales
C	Lumberg MSFQ 6 polos
1	lleno
2	3/4
3	1/2
4	1/4
5	Base Depósito de agua
6	n. c.
D	Lumberg MSFQ 9 polos
1	Control de 12 V
2	Pulsador principal 12 V Desconectado
3	Pulsador principal 12 V Conectado
4	Positivo Batería del motor de arranque 12 V
5	Positivo Sensor de batería del habitáculo
6	Negativo Sensor de batería del habitáculo
7	Control de 230 V
8	n. c.
9	n. c.

9.14.4 Esquema de conexión, panel (LT 633)



Fig. 214 Esquema de conexión, panel (LT 633)

Regleta de clavijas	Tipo	Pin	Señal
A	MSFQ/0 4 posiciones	1	AD 1
		2	AD 2
		3	+ 12 V LED
		4	GND
B	MSFQ/0 3 posiciones	1	BUS
		2	GND
		3	+ 12 V
C	MSFQ/0 5 posiciones	1	BUS
		2	GND
		3	+ 12 V
		4	+ 12 V Panel
		5	EBL On
D	MSFQ/0 2 posiciones	1	Sensor de temperatura interior
		2	Sensor de temperatura interior

9.14.5 Esquema de circuitos exterior

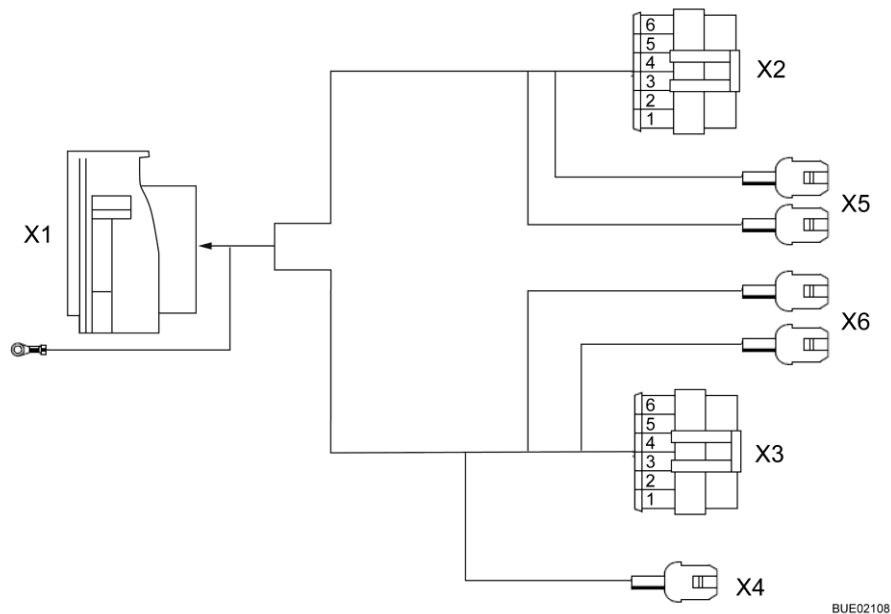

BUE02108

Fig. 215 Esquema de circuitos exterior

X1 Conector enchufable central (MCP, 2 polos)

Pin	Color de conductores	Señal
1	bl	GND
2	gr	Luz trasera izquierda
3	ma	Luz trasera derecha
4	am	Luz de intermitente izquierdo
5	ve	Luz de intermitente derecho
6	rj	Luz de freno izquierda
7	na	Luz de freno derecha
8	rj	Tercera luz de freno
9	az	Luz antiniebla trasera izquierda
10	vi	Luz antiniebla trasera derecha
11	rs	Luz de matrícula
12	vi	Faro de marcha atrás izquierdo
13	vi	Faro de marcha atrás derecho

**Conector enchufable
de luz trasera izquierda
(Superseal, 6 polos)**

Pin	Color de conductores del mazo de cables	Color de conductores de luz trasera	Señal
1	bl	bl	GND
2	vi	gr	Faro de marcha atrás
3	az	az	Luz antiniebla trasera
4	am	am	Luz de intermitente
5	rj	rj	Luz de freno
6	gr	ne	Luz trasera

**Conector enchufable
de luz trasera derecha
(Superseal, 6 polos)**

1	bl	bl	GND
2	vi	gr	Faro de marcha atrás
3	vi	az	Luz antiniebla trasera
4	ve	am	Luz de intermitente
5	na	rj	Luz de freno
6	ma	ne	Luz trasera

**X4 Conector enchufable
de tercera luz de freno
(MNL, 2 polos)**

1	rj	-	Tercera luz de freno
2	bl	-	GND

**X5/X6 Luz de matrícula
(terminal plana enchufable)**

1	rs	-	Luz de matrícula
2	bl	-	GND

Resumen del capítulo

En este capítulo encontrará indicaciones sobre los aparatos empotrados del vehículo.

Las indicaciones se refieren únicamente al manejo de los aparatos empotrados.

Puede obtenerse información adicional sobre los aparatos empotrados en las instrucciones de uso de los aparatos empotrados, que se adjuntan al vehículo por separado.

10.1 Generalidades



- ▷ Por motivos de seguridad, las piezas de recambio para los aparatos de calefacción deben cumplir con los datos del fabricante y ser piezas de recambio autorizadas por él. Sólo los fabricantes de los aparatos o un taller especializado autorizado pueden montar estas piezas de recambio.



- ▷ Puede obtenerse información adicional en las instrucciones de uso independientes del aparato empotrado correspondiente.

Según el acabado, en el vehículo hay instalados aparatos empotrados, como calefacción, caldera, cocina y frigorífico.

En estas instrucciones de uso se describen únicamente el uso y las particularidades de los aparatos empotrados.

Antes de poner en funcionamiento un aparato empotrado a gas, abrir la llave de paso principal de la bombona de gas y la válvula de paso de gas correspondiente.

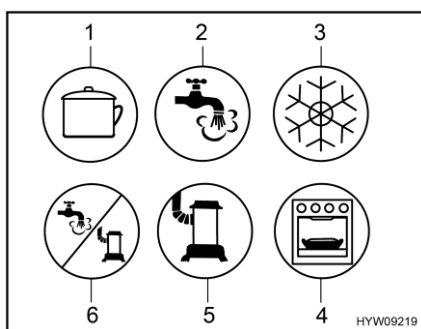

- 1 Cocina
- 2 Agua caliente
- 3 Frigorífico
- 4 Horno / grill
- 5 Calefacción
- 6 Agua caliente / calefacción

Fig. 216 Posibles símbolos de las válvulas de paso de gas

10.2 Calefacción y caldera

La calefacción sirve tanto para calentar el interior del vehículo (calentando el aire ambiente) como para calentar el agua sanitaria (función de caldera). Las siguientes notas también tendrán vigencia si la calefacción sólo se usa como caldera.



- ▶ No dejar salir nunca el gas sin quemar, ya que existe peligro de explosión.
- ▶ Durante el repostaje, en ferrys o en el garaje, no hacer funcionar la calefacción en el funcionamiento a gas. ¡Peligro de explosión!
- ▶ Nunca hacer funcionar la calefacción en el funcionamiento a gas en espacios cerrados (p. ej. garajes). ¡Peligro de intoxicación y asfixia!
- ▶ No debe cerrar ni cubrir la chimenea de salida de gases.
- ▶ No utilizar el espacio detrás de la calefacción como espacio de almacenamiento.
- ▶ El agua en la caldera se puede calentar a 65 °C. ¡Peligro de escaldaduras!



- ▷ Nunca hacer funcionar la caldera sin agua.
- ▷ Vaciar la caldera si existe peligro de congelación cuando ésta no está en funcionamiento.
- ▷ Hacer funcionar la caldera tan sólo con un ajuste de temperatura máximo cuando se necesite mucha agua. Gracias a esto se protege la caldera contra la calcificación.
- ▷ En modo de invierno (calefacción y agua caliente), el ventilador de circulación de aire se conecta automáticamente y permanece encendido cuando la calefacción de aire caliente se pone en funcionamiento. Como consecuencia, la batería del habitáculo se somete a una carga cuando el vehículo no está conectado a una alimentación externa de 230 V. Observar que la batería del habitáculo sólo tiene una reserva de energía limitada.



- ▷ No beber el agua contenida en la caldera.
- ▷ El funcionamiento de la calefacción de aire caliente también es posible estando la caldera vacía.
- ▷ Si la alimentación de corriente a la calefacción había estado interrumpida, se deberá volver a entrar la hora.

Primera puesta en funcionamiento

Cuando se pone por primera vez en funcionamiento la calefacción, durante un breve tiempo podrá percibirse un ligero humo y olor. Poner inmediatamente la calefacción a la máxima potencia en el conmutador de mando. Abrir las puertas y las ventanas y ventilar bien. Humo y olor desaparecerán por sí solos al cabo de poco tiempo.

10.2.1 Calefacción correcta



- ▷ Aire caliente puede dañar el revestimiento del suelo. No dirigir las boquillas de salida de aire directamente al revestimiento del suelo.



Fig. 217 Boquilla de salida de aire (calefacción de aire caliente)

Distribución del aire caliente

En el vehículo hay montadas varias boquillas de salida de aire (Fig. 217). Los tubos conducen el aire caliente a las boquillas de salida. Girar las boquillas de salida de forma que el aire caliente salga hacia donde se desee. Para evitar corrientes de aire, cerrar las boquillas de salida de aire del salpicadero y ponga la distribución de aire del vehículo básico en la posición de aire circulante.

Regulación de las boquillas de salida de aire

- Completamente abierto: Corriente de aire caliente completa
- Abiertas a mitad o sólo parcialmente: Corriente de aire caliente reducida

En caso de que 5 boquillas de salida de aire están completamente abiertas, la salida de aire caliente será menor en cada una de ellas. En cambio, si sólo se abren 3 boquillas de salida de aire, saldrá más aire caliente de cada una de ellas.

10.2.2 Calefacción de aire caliente y caldera con unidad de mando digital CP plus



- ▷ Si la calefacción está fuera de funcionamiento en el caso de peligro de congelación, vaciar la caldera.
- ▷ En modo de invierno (calefacción y agua caliente), el ventilador de circulación de aire se conecta automáticamente y permanece encendido cuando la calefacción de aire caliente se pone en funcionamiento. Como consecuencia, la batería del habitáculo se somete a una carga pronunciada cuando el vehículo no está conectado a una alimentación externa de 230 V. Observar que la batería del habitáculo sólo tiene una reserva de energía limitada.



- ▷ Según el equipamiento, la calefacción se podrá manejar desde un terminal móvil (p. ej. teléfono inteligente, tablet PC) a través de una aplicación móvil (véase apartado 10.4). La Truma App se puede cargar para terminales móviles usuales a través de las respectivas App Stores.
- ▷ El funcionamiento de la calefacción de aire caliente también es posible estando la caldera vacía.
- ▷ Si la alimentación de corriente a la calefacción había estado interrumpida, se deberá volver a entrar la hora.

Potencia calorífica máxima

Funcionamiento a gas	Funcionamiento con electricidad	Funcionamiento mixto (funcionamiento a gas y con electricidad)
6000 W	1800 W	5800 W

Unidad de mando

La unidad de mando se divide en dos secciones:

- Display
- Teclas de mando



- 1 Display
- 2 Pulsador giratorio
- 3 Tecla Atrás

Fig. 218 Unidad de mando (calefacción de aire caliente y caldera)

Después de conectar, se activarán los valores/parámetros de funcionamiento ajustados más recientemente.

Si no se activa ninguna de las teclas, la unidad de mando conmutará a un modo STAND-BY después de algunos minutos.

Si está ajustada la hora, en el modo STAND-BY la visualización en el display alternará entre la hora y la temperatura ambiente ajustada.

Después de desconectar, la visualización en la unidad de mando se podrá quedar activa algunos minutos debido al retraso de desactivación de la calefacción.

Teclas de mando

Las teclas de mando tienen las funciones siguientes:

Tecla	Manejo de la tecla	Función
Pulsador giratorio (Fig. 218,2)	Girar hacia la derecha	Se pasará por el menú de izquierda a derecha
		Los valores aumentan
	Girar hacia la izquierda	Se pasará por el menú de derecha a izquierda
		Los valores se reducen
Tocar	El valor seleccionado será guardado	
	El elemento de menú es seleccionado para el cambio de valores (el elemento de menú parpadeará)	
Pulsar (3 segundos)	Conectar o bien desconectar	
Tecla Atrás (Fig. 218,3)	Pulsar	Salir de algún elemento de menú sin guardar los valores

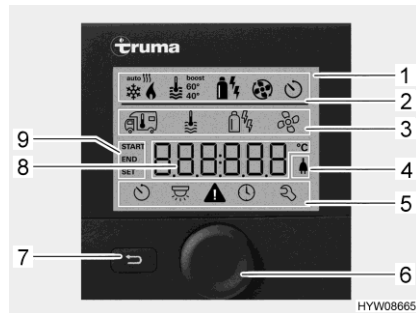

- 1 Indicador
- 2 Línea de estado
- 3 Línea del menú superior
- 4 Indicador de tensión de red 230 V
- 5 Línea del menú inferior
- 6 Pulsador giratorio
- 7 Tecla Atrás
- 8 Zona de visualización, ajustes y valores
- 9 Visualización Reloj programador

Fig. 219 Unidad de mando con visualizaciones

Display

El display se divide en cuatro secciones:

- Línea de estado (Fig. 219,2)
- Línea del menú superior (Fig. 219,3)
- Zona de visualización (Fig. 219,8)
- Línea del menú inferior (Fig. 219,5)

Conectar-/desconectar la unidad de mando:

- Pulsar el pulsador giratorio (Fig. 219,6) por aprox. 3 segundos. Se visualizarán las dos líneas de menú (Fig. 219,3 y Fig. 219,5). El primer símbolo parpadeará.



- ▷ Conectar/desconectar la unidad de mando en realidad significa cambiar de modo STAND-BY a modo de ajuste y viceversa. En el modo STAND-BY, se visualizarán alternadamente la temperatura ambiente ajustada y la hora.

Realizar ajustes:

- Girar el pulsador giratorio (Fig. 219,6) hasta que parpadee el símbolo de menú deseado.
- Pulsar el pulsador giratorio.
- Girar el pulsador giratorio hasta que se visualice el valor deseado.

- Pulsar el pulsador giratorio para guardar el valor ajustado. Si sin embargo no se desea cambiar el valor ajustado originalmente: Pulsar la tecla Atrás (Fig. 219,7).

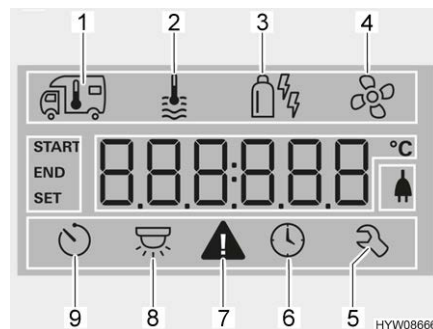

- 1 Calefacción
- 2 Agua caliente
- 3 Modo de funcionamiento
- 4 Ventilador
- 5 Menú de servicio
- 6 Ajustar la hora
- 7 Símbolo de advertencia
- 8 Iluminación (no utilizada aquí)
- 9 Reloj programador

Fig. 220 Display (unidad de mando)

Conectar la calefacción:

- Abrir la llave de paso principal de la bombona de gas y la válvula de paso de gas "calefacción/caldera".
- Girar el pulsador giratorio (Fig. 219,6) hasta que parpadee el símbolo de menú Calefacción (Fig. 220,1).
- Pulsar el pulsador giratorio.
- Girar el pulsador giratorio hasta que se visualice el valor deseado.
- Pulsar el pulsador giratorio para guardar el valor ajustado. El símbolo en la línea de estado (Fig. 219,2) parpadeará hasta que se haya alcanzado la temperatura ambiente ajustada. Si sin embargo no se desea cambiar el valor ajustado originalmente: Pulsar la tecla Atrás (Fig. 219,7).

Desconectar la calefacción:

- Girar reduciendo el valor de temperatura hasta que se visualice OFF. Pulsar el pulsador giratorio para guardar.



- ▷ La temperatura ambiente deseada también podrá ser cambiada en el modo STAND-BY girando el pulsador giratorio.

Conectar la preparación de agua caliente:

- Abrir la llave de paso principal de la bombona de gas y la válvula de paso de gas "calefacción/caldera".
- Girar el pulsador giratorio (Fig. 219,6) hasta que parpadee el símbolo de menú Agua caliente (Fig. 220,2).
- Pulsar el pulsador giratorio.
- Girar el pulsador giratorio hasta que se visualice el valor deseado:
 - OFF: La preparación de agua caliente está desconectada.
 - 40°: El agua caliente es calentada a 40 °C.
 - 60°: El agua caliente es calentada a 60 °C.
 - BOOST: Calentamiento rápido de agua caliente (prioridad de la caldera) por máx. 40 minutos. A continuación, la temperatura del agua será mantenida en la etapa más alta (aproximadamente 62 °C) por dos ciclos de calefacción posterior.

Desconectar la preparación de agua caliente:

- Pulsar el pulsador giratorio para guardar el valor ajustado. El símbolo en la línea de estado (Fig. 219,2) parpadeará hasta que se haya alcanzado la temperatura de agua caliente ajustada. Si sin embargo no se desea cambiar el valor ajustado originalmente: Pulsar la tecla Atrás (Fig. 219,7).

Válvula de seguridad/purga

- Girar el pulsador giratorio hasta que se visualice OFF. Pulsar el pulsador giratorio para guardar.

La caldera está equipada con una válvula de seguridad/purga (Fig. 221). La válvula de seguridad/purga evita que el agua de la caldera se congele cuando no esté conectada la calefacción en caso de helada.



- ▷ Abrir la válvula de seguridad/purga y vaciar la caldera cuando no se utilice el vehículo durante un período prolongado.
- ▷ Con temperaturas por debajo de 2 °C se abre automáticamente la válvula de seguridad/purga. Apenas cuando la temperatura en la válvula de seguridad/purga se encuentre por encima de 6 °C, será posible cerrar la válvula de seguridad/purga.
- ▷ La bomba de agua y la grifería para agua no están protegidas contra la congelación mediante la válvula de seguridad-/purga.



- ▷ El tubo de vaciado de la válvula de seguridad/purga debe estar siempre libre de suciedad (p. ej. hojas, hielo).

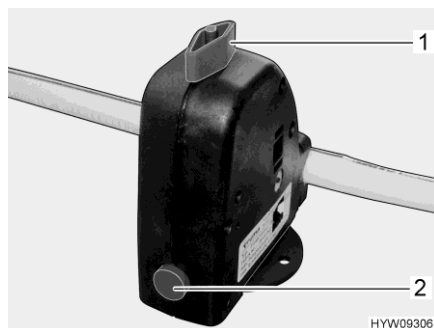

Fig. 221 Válvula de seguridad/purga (caldera)

Lugar de instalación

Véase el capítulo 17.

Llenar/vaciar la caldera

La caldera se provee de agua del depósito de agua.

Llenar la caldera de agua:





- Conectar la alimentación de 12 V en el panel.
- Cerrar la válvula de seguridad/purga. Para ello, girar el botón giratorio (Fig. 221,1) a la posición transversal en referencia a la válvula de seguridad/purga y hundir el botón (Fig. 221,2).
- Situar todos los grifos de agua en "caliente" y abrirlos. La bomba de agua se conectará. Las tuberías de agua caliente se llenan de agua.

- Dejar los grifos de agua abiertos hasta que por ellos salga agua sin burbujas. Sólo así se tiene la garantía de que la caldera está llena de agua.
 - Cerrar todos los grifos de agua.
- Vaciar la caldera:
- Desconectar la preparación de agua caliente.
 - Abrir la válvula de seguridad/purga. Para ello, girar el botón giratorio (Fig. 221,1) a la posición longitudinal en referencia a la válvula de seguridad/purga. El botón (Fig. 221,2) salta hacia fuera. La caldera se vacía hacia fuera a través de la válvula de seguridad/purga.
 - Comprobar si el agua de la caldera sale completamente (10 litros aprox.).

Modos de funcionamiento

La calefacción de agua caliente con la caldera se puede operar con diferentes fuentes de energía.

Seleccionar el modo de funcionamiento:

- Girar el pulsador giratorio (Fig. 219,6) hasta que parpadee el símbolo de menú de modo de funcionamiento (Fig. 220,3).
- Pulsar el pulsador giratorio.
- Girar el pulsador giratorio hasta que se visualice el modo de funcionamiento deseado:
 -  Funcionamiento a gas
 -  Funcionamiento con electricidad (900 W)
 -  Funcionamiento con electricidad (1800 W)
 -  Funcionamiento a gas y funcionamiento con electricidad (900 W)
 -  Funcionamiento a gas y funcionamiento con electricidad (1800 W)
- Pulsar el pulsador giratorio para guardar el modo de funcionamiento ajustado. Si sin embargo no se desea cambiar el modo de funcionamiento ajustado originalmente: Pulsar la tecla Atrás (Fig. 219,7).



- ▷ El funcionamiento con electricidad a 230 V solo es posible si el vehículo está conectado a la alimentación de 230 V.
- ▷ Seleccionar el nivel de potencia en el funcionamiento con electricidad a 230 V de tal manera que corresponda a la protección por fusible de la conexión de 230 V (900 W con fusible de 3,9 A, 1800 W con fusible de 7,8 A).

La combinación de funcionamiento a gas y funcionamiento con electricidad a 230 V reduce el tiempo de calentamiento del vehículo.

Ajustar el ventilador:

- Girar el pulsador giratorio (Fig. 219,6) hasta que parpadee el símbolo de menú Ventilador (Fig. 220,4).
- Pulsar el pulsador giratorio.
- Girar el pulsador giratorio hasta que se visualice el valor deseado:
 - OFF: El ventilador está desconectado.
 - VENT: Aire de circulación
 - ECO: Etapa del ventilador baja

Ajustar el reloj programador:

- HIGH: Etapa del ventilador alta
- BOOST: Rápido calentamiento del habitáculo. Boost estará a disposición si la temperatura ambiente se encuentra por lo menos 10 °C por debajo de la temperatura ambiente seleccionada.
- Pulsar el pulsador giratorio para guardar el valor ajustado. Si sin embargo no se desea cambiar el valor ajustado originalmente: Pulsar la tecla Atrás (Fig. 219,7).
- Girar el pulsador giratorio (Fig. 219,6) hasta que parpadee el símbolo de menú Reloj programador (Fig. 220,9).
- Pulsar el pulsador giratorio. Se visualizará la hora de inicio; la visualización de las horas estará parpadeando.
- Girar el pulsador giratorio hasta que se visualicen las horas de la hora de inicio deseada.
- Pulsar el pulsador giratorio. La visualización de los minutos parpadea.
- Girar el pulsador giratorio hasta que se visualicen los minutos de la hora de inicio deseada.
- Pulsar el pulsador giratorio.
- Del mismo modo, ajustar consecutivamente el tiempo de desconexión, la temperatura ambiente deseada, la etapa de agua caliente y la etapa del ventilador.
- Pulsar el pulsador giratorio. El reloj programador estará activado. El símbolo Reloj programador (Fig. 220,9) parpadeará si el reloj programador está programado y activo.



- ▷ El menú de servicio contiene elementos los cuales frecuentemente únicamente tienen que ser ajustados una sola vez (idioma, luminosidad del fondo, calibración), así como datos para los centros de servicio (números de versión).

Visualización de avería

En caso de una advertencia, parpadeará el símbolo de advertencia (Fig. 220,7). La calefacción continuará funcionando. Si sólo se trata de una avería temporal, el símbolo de advertencia se apagará automáticamente.

En caso de una avería, la unidad de mando inmediatamente visualizará el código de error de la avería. La calefacción se desconectará. Pulsar el pulsador giratorio para volver a arrancar la calefacción.



- ▷ Puede obtenerse información adicional en las instrucciones de uso independientes del fabricante.

10.2.3 Calefacción de agua caliente y caldera Alde (equipamiento especial)



- ▷ No poner nunca en funcionamiento la calefacción de agua caliente sin líquido calefactor. Observar las indicaciones en el capítulo 13.
- ▷ No perforar nunca agujeros en el piso. Las tuberías de agua caliente podrían resultar dañadas.



- ▷ Si la calefacción de agua caliente está funcionando, siempre deberá estar conectada la bomba de circulación.
- ▷ Tras la primera puesta en marcha de la calefacción, recomendamos desairear el sistema de calefacción y comprobar el contenido de glicol. Observar las indicaciones en el capítulo 13.
- ▷ Cuando se conecta la calefacción, arrancará con la configuración utilizada más recientemente.
- ▷ Según el equipamiento, la cabina del conductor estará equipada con una estera térmica.
- ▷ Consultar más información en las instrucciones de uso independientes del fabricante y respetar las indicaciones dadas para el mantenimiento en el capítulo 13.

Lugar de instalación Véase el capítulo 17.

Unidad de mando La unidad de mando se divide en dos secciones:

- Display (pantalla táctil)
- Teclas de mando



- 1 Display (pantalla táctil)
- 2 Tecla "Menú"
- 3 Tecla "On/Off"

Fig. 222 Unidad de mando (calefacción de agua caliente)



- ▷ Si no se activa ninguna de las teclas, la unidad de mando automáticamente conmutará a la posición de reposo después de dos minutos.
- ▷ Las modificaciones de la configuración se guardarán automáticamente después de 10 segundos.

Teclas de mando Las teclas de mando tienen las funciones siguientes:









Pos. en Fig. 222	Tecla	Función
2	MENU	Abrir el menú de configuración
3		Activar la calefacción

Display El display (Fig. 222,1) se ha concebido como superficie de contacto (pantalla táctil). Tocando los símbolos se llaman las funciones pertenecientes.



Fig. 223 Imagen de inicio (unidad de mando)

Imagen de inicio Después de conectar la calefacción aparecerá la imagen de inicio en el display. La imagen de inicio contiene la información siguiente:

Símbolo	Significado
	Este símbolo aparecerá al estar activada la bomba de circulación
	Este símbolo aparecerá al estar activada la función Arranque automático de la calefacción
	Este símbolo aparecerá al estar activada la función Modo automático diurno
	Este símbolo aparecerá al estar activada la función Modo automático nocturno
	Este símbolo aparecerá al estar activada una instalación de conmutación para bombonas de gas
	Este símbolo aparecerá si en la calefacción tiene contacto una tensión de 230 V
	Junto a este símbolo se indicará la temperatura interior
	Junto a este símbolo se indicará la temperatura exterior si está instalado un sensor exterior

Menú de configuración

La tecla "MENU" llamará el menú de configuración. El significado de los símbolos individuales se describe en la tabla siguiente.



Fig. 224 Menú de configuración (unidad de mando)

A través de los símbolos "+" o "-" se pueden aumentar o reducir los valores.

Símbolo	Significado
	Ajustar la temperatura deseada de +5 a +30 °C
	Ajustar la temperatura del agua en la caldera
	Ajustar la potencia calorífica en el funcionamiento con electricidad
	Botón Encendido/apagado de calefacción en funcionamiento a gas
	Botón Menú de herramientas
	Botón AC para encender el modo automático de climatización (sólo visible al estar instalada la instalación de aire acondicionado Truma Aventa)
	Botón para funciones activadas

Menús de herramientas

A través de los menús de herramientas se podrán llamar y ajustar las diferentes funciones de la calefacción. Los símbolos de flecha sirven para cambiar de un menú a otro y viceversa. El significado de las funciones individuales se describe en las instrucciones de uso del fabricante.

Seleccionar el modo de funcionamiento

La calefacción de agua caliente se puede poner en marcha con las siguientes fuentes de energía:

- Funcionamiento a gas
- Funcionamiento con electricidad a 230 V
- Funcionamiento a gas y con electricidad a 230 V

El modo de funcionamiento se selecciona a través de la unidad de mando.

Seleccionar funcionamiento a gas:

- Pulsar la tecla "". La tecla se ilumina de color verde. Se activa el funcionamiento a gas.
- Volver a pulsar la tecla "". La tecla se ilumina de color azul. El funcionamiento a gas está desconectado.

Seleccionar el funcionamiento con electricidad a 230 V:



- Pulsar la tecla "+" junto al símbolo "⚡" hasta que se alcance la potencia calorífica deseada.
- ▷ En el funcionamiento con electricidad a 230 V, seleccionar el nivel de potencia de tal manera que corresponda a la protección por fusible de la conexión de 230 V:
 - Nivel 1 (1 kW) con 6 A
 - Nivel 2 (2 kW) con 10 A
 - Nivel 3 (3 kW) con 16 A

Seleccionar funcionamiento a gas y con electricidad a 230 V:



- En la unidad de mando, seleccionar tanto el funcionamiento a gas como el funcionamiento con electricidad a 230 V.
- ▷ Cuando se selecciona funcionamiento a gas y con electricidad a 230 V y el vehículo se encuentra conectado a la alimentación de 230 V, la calefacción de agua caliente por de pronto únicamente funcionará en funcionamiento con electricidad de 230 V. Apenas cuando la potencia calorífica ya no sea suficiente, automáticamente de conectará el funcionamiento a gas.
- ▷ El funcionamiento a gas únicamente será posible si la llave de paso principal de la bombona de gas y la válvula de paso de gas están abiertas.
- ▷ El funcionamiento con electricidad a 230 V solo es posible si el vehículo está conectado a la alimentación de 230 V.

Cuando se conecta la calefacción, arrancará con el último modo de funcionamiento ajustado.

Conectar la calefacción:

- Pulsar la tecla "⏻". La imagen de inicio aparecerá en el display. La calefacción arranca automáticamente.

Desconectar la calefacción:

- Pulsar la tecla "⏻". La calefacción se desconecta.

Ajustar la velocidad de la bomba de circulación



- ▷ La calefacción de agua caliente está equipada con una bomba muy potente. Hacer funcionar la bomba con potencia plena en vehículos más pequeños únicamente si se vacía el sistema o se purgan de aire las tuberías. De otra manera aumentará el desgaste y la consecuencia serán ruidos de rodadura fuertes.

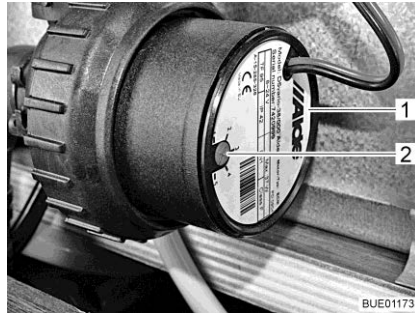

Fig. 225 Reducción de la velocidad

La velocidad de la bomba de circulación se puede ajustar con el regulador giratorio (Fig. 225,2). Con una velocidad reducida disminuyen los ruidos de rodadura de la bomba.

El regulador giratorio se encuentra en la bomba de circulación (Fig. 225,1).

Ajustar la potencia:

- Girar el regulador giratorio (Fig. 225,2) en sentido contrario a las agujas del reloj. Se reduce la potencia.
- Girar el regulador giratorio en sentido de las agujas del reloj. Se aumenta la potencia.

Válvula de 3 vías

En los modelos con cama trasera, el circuito de la calefacción de agua caliente está conectado a una válvula de 3 vías. La válvula de 3 vías está instalada en el garaje trasero. La válvula de 3 vías es accesible a través de una trampilla exterior.

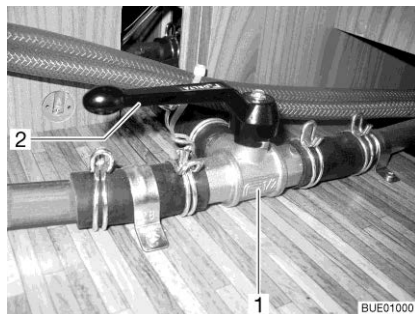

Fig. 226 Válvula de 3 vías

Abrir el circuito de calefacción en la zona trasera:

- Poner la palanca (Fig. 226,2) de la válvula de 3 vías (Fig. 226,1) en posición paralela al sentido de flujo recto (Fig. 226).

Bloquear el circuito de calefacción en la zona trasera:

- Poner la palanca (Fig. 226,2) de la válvula de 3 vías (Fig. 226,1) en posición transversal al sentido de flujo recto.

Termocambiador Alde (equipamiento especial)



- ▷ El termocambiador funciona sólo cuando el motor del vehículo está en marcha.
- ▷ Si no se utiliza el termocambiador (p. ej. en verano), se ha de cerrar el grifo de cierre.

Con el termocambiador se puede calentar el habitáculo del vehículo durante el viaje sin tener que poner en funcionamiento la calefacción de agua caliente del mismo.

El termocambiador está conectado al circuito de refrigeración del motor del vehículo, con lo cual desempeña la misma función que la calefacción del vehículo.

La potencia calorífica se ajusta por medio de la regulación de calefacción del habitáculo.

La llave de paso para el termocambiador se encuentra junto a este último.

Conectar la calefacción del habitáculo a través de termocambiador:

- Asegurar que la llave de paso para el termocambiador esté abierta.
- Pulsar la tecla "☉" (Fig. 222,3) en la unidad de mando (Fig. 222). La imagen de inicio aparecerá en el display. De este modo, estará conectado el mando de la calefacción, y la bomba de circulación estará funcionando.
- Pulsar la tecla "MENU" (Fig. 222,2).
- Desconectar el funcionamiento a gas o con electricidad de 230 V (de estar conectados).
- Ajustar la temperatura ambiente deseada. Para ello, pulsar las teclas "+" o "-" al lado del símbolo "🏠".

Desconectar la calefacción del habitáculo a través de termocambiador:

- Pulsar la tecla "☉" (Fig. 222,3) en la unidad de mando (Fig. 222).



Fig. 227 Termocambiador Alde

- Poner en marcha:
 - Ajustar la manija (Fig. 227,1) de la llave de paso en la posición paralela a la tubería.
- Apagar:
 - Ajustar la manija (Fig. 227,1) de la llave de paso en la posición transversal a la tubería.

Lugar de instalación

El termocambiador está montado en el baúl trasero del grupo de asientos central.

Bomba de circulación adicional Alde (equipamiento especial)



- ▷ La bomba de circulación adicional sólo funcionará estando instalado y conectado el termocambiador, y al estar funcionando la calefacción de agua caliente.

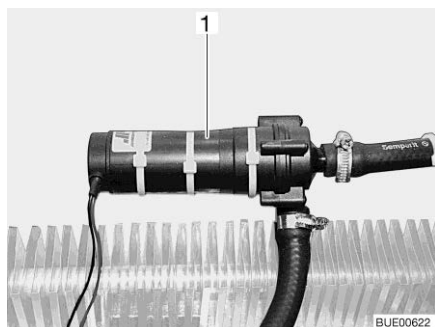

Fig. 228 Bomba de circulación adicional

A través de la bomba de circulación adicional (Fig. 228,1) se puede calentar el motor del vehículo parado.

La bomba de circulación adicional está conectada al circuito de refrigeración del motor del vehículo, con lo cual desempeña la función de calefacción del motor.



Fig. 229 Conmutador de mando de la bomba de circulación adicional

El interruptor (Fig. 229) de la bomba de circulación adicional se encuentra al lado de la unidad de mando de la calefacción de agua caliente. La luz de control amarilla se ilumina cuando la bomba está en funcionamiento.

Llenar/vaciar la caldera



- ▷ Según el modelo, el vehículo está equipado con una o dos llaves de desagüe.

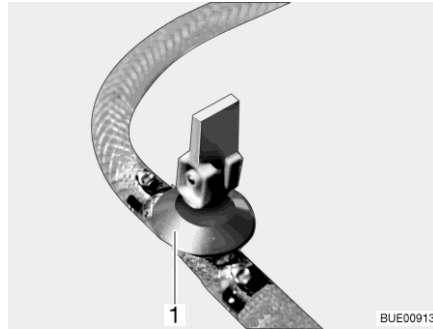

Fig. 230 Llave de desagüe

- Llenar la caldera de agua:**
- Cerrar la(s) llave(s) de desagüe. Colocar para ello el balancín (Fig. 230,1) en posición horizontal.
 - Conectar la alimentación de 12 V en el panel.
 - Situar todos los grifos de agua en "caliente" y abrirlos. La bomba de agua se conectará. Las tuberías de agua caliente se llenan de agua.
 - Dejar los grifos de agua abiertos hasta que por ellos salga agua sin burbujas. Sólo así se tiene la garantía de que la caldera está llena de agua.
 - Cerrar todos los grifos de agua.

- Vaciar la caldera:**
- Desconectar la caldera.
 - Abrir todos los grifos de agua y ponerlos en la posición central.
 - Abrir la(s) llave(s) de desagüe (Fig. 230). Colocar para ello el balancín (Fig. 230,1) en posición vertical. La caldera se vacía hacia fuera.
 - Comprobar si el agua de la caldera sale completamente (10 litros aprox.).



- ▷ Consultar más información en las instrucciones de uso independientes del fabricante y respetar las indicaciones dadas para el mantenimiento en el capítulo 13.

Lugar de instalación de la llave de desagüe/de las llaves de desagüe

Véase el capítulo 17.

10.2.4 Tubo de chimenea en la pared

El aire fresco y los gases de escape del sistema de calefacción son conducidos en un tubo de chimenea en la pared de dos cámaras.



- ▷ Estacionar el vehículo de tal modo que el tubo de chimenea en la pared obtenga suficiente aire fresco.
- ▷ El tubo de chimenea en la pared deberá estar descubierto en todo momento. No tapar el tubo de chimenea en la pared.
- ▷ En caso de camping en invierno, mantener el tubo de chimenea en la pared libre de nieve y hielo.
- ▷ Según las condiciones meteorológicas, controlar el tubo de chimenea en la pared periódicamente (nieve, hojas, suciedad, etc.). En caso necesario, limpiar el tubo de chimenea en la pared.



- ▷ Al lavar el vehículo, no dirigir el chorro de agua directamente al tubo de chimenea en la pared.
- ▷ En caso de no observar lo mismo, no quedará garantizado el funcionamiento perfecto de la calefacción.



Fig. 231 Tubo de chimenea en la pared (calefacción de agua caliente)



Fig. 232 Tubo de chimenea en la pared (calefacción de aire caliente)

El tubo de chimenea en la pared está instalado en la pared lateral izquierda.

10.2.5 Calentamiento eléctrico del piso (equipamiento especial)



- ▶ En los modelos con calentamiento eléctrico del piso, de ninguna manera se deberán taladrar agujeros o enroscar tornillos en el piso. Precaución con objetos puntiagudos. Peligro de electrocución o de cortocircuito a causa de una avería en el alambre de calefacción.



- ▷ No cubrir el transformador. ¡Peligro de sobrecalentamiento!



- ▷ El calentamiento eléctrico del piso únicamente funcionará si el vehículo está conectado a una alimentación de 230 V.
- ▷ La potencia del calentamiento eléctrico del piso solo no es suficiente para calentar el habitáculo.



Fig. 233 Transformador para calentamiento eléctrico del piso



Fig. 234 Interruptor para calentamiento eléctrico del piso

El transformador para el calentamiento eléctrico del piso está montado en el baúl-banco o en el armazón de la cama, según el modelo.

- Conectar:**
- Conectar el vehículo a la alimentación de corriente de 230 V (véase el capítulo 9).
 - Presionar el interruptor basculante (Fig. 234,2). La luz de control del interruptor (Fig. 234,1) se enciende.

- Desconectar:**
- Presionar el interruptor basculante (Fig. 234,2). La luz de control (Fig. 234,1) del interruptor se apaga.

Después de desconectar permanece caliente el piso durante un largo período de tiempo como consecuencia del calor residual.

Cuando se sobrecarga el transformador (Fig. 233,1), se activa la protección contra sobrecargas. El perno (Fig. 233,2) salta hacia fuera.

- Conectar la protección contra sobrecargas:**
- Hundir el perno (Fig. 233,2) en la protección contra sobrecargas cuando se haya enfriado el transformador.

10.3 Instalación de aire acondicionado (equipamiento especial)

10.3.1 Instalación de aire acondicionado Truma Aventa



- ▷ El circuito de refrigeración únicamente deberá ser abierto por el fabricante o algún taller especializado autorizado.
- ▷ No bloquear ni las entradas de aire ni las salidas de aire.
- ▷ No viajar por subidas o bajadas de una inclinación por encima del 8 % si la instalación de aire acondicionado está funcionando. De lo contrario podrá quedar dañado el compresor.
- ▷ No hacer funcionar el aparato un lapso de tiempo prolongado en el funcionamiento de refrigeración si el vehículo está estacionado de modo inclinado. Podrá entrar agua de condensación al espacio interior.



- ▷ La instalación de aire acondicionado sólo funcionará si el vehículo está conectado una alimentación de 230 V.
- ▷ La alimentación de 230 V externa deberá estar asegurada con por lo menos 6 A. De otra manera no será posible el funcionamiento correcto de la instalación de aire acondicionado.



- ▷ No es posible usar la calefacción a temperaturas exteriores por debajo de 4 °C ya que la potencia calorífica se reduce considerablemente. Entre 4 °C y 7 °C, el aparato conmuta brevemente a procesos de descongelado. A temperaturas exteriores por encima de 7 °C es posible un funcionamiento de la calefacción sin restricciones.
- ▷ Al estarlo manejando, siempre orientar el mando a distancia hacia el receptor de infrarrojo.
- ▷ Según el equipamiento, la instalación de aire acondicionado se podrá manejar desde un terminal móvil (p. ej. teléfono inteligente, tablet PC) a través de una aplicación móvil (véase apartado 10.4). La Truma App se puede cargar para terminales móviles usuales a través de las respectivas App Stores.
- ▷ Observar también las instrucciones de uso del fabricante.

Modos de funcionamiento

La instalación de aire acondicionado se puede hacer funcionar en los siguientes modos de funcionamiento:

- Automático
- Refrigeración
- Calefacción
- Aire de circulación

Mando a distancia

Todas las funciones de la instalación de aire acondicionado pueden ser manejadas a través del mando a distancia.



- 1 Display
- 2 Tecla On/Off
- 3 Teclas "+" y "-" para la selección de temperatura
- 4 Trampilla corredera para campo con teclas de ajuste
- 5 Tecla selectora del nivel de ventilador (tres niveles)
- 6 Tecla selectora para el modo de funcionamiento

Fig. 235 Mando a distancia (instalación de aire acondicionado)

Modo automático

En el modo automático nada más tiene que ajustarse la temperatura deseada.

Según la temperatura ambiente, la instalación de aire acondicionado automáticamente seleccionará funcionamiento de refrigeración o de calefacción, así como el nivel de ventilador.

- Conectar:** ■ Pulsar la tecla On/Off (Fig. 235,2). Se aceptarán los ajustes seleccionados más recientemente.



- ▷ Después de la conexión estará funcionando el ventilador de circulación de aire. El compresor se conectará a más tardar después de 3 minutos; estará parpadeando el LED azul (refrigeración) o el LED amarillo (calefacción).

- Ajustar la temperatura deseada con las teclas "+" y "-" (Fig. 235,3).
- Desconectar:**
- Pulsar la tecla On/Off (Fig. 235,2). La iluminación todavía puede ser manejada.

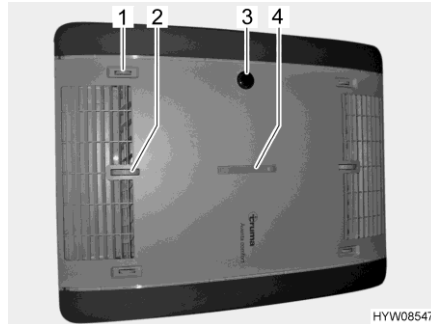

- 1 Distribución de aire a la derecha/izquierda
- 2 Distribución de aire techo/piso
- 3 Receptor IR, visualización de funcionamiento, On/Off manual
- 4 Distribución de aire adelante/atrás

Fig. 236 Visualización de funcionamiento y distribución de aire (instalación de aire acondicionado)

Manejo y visualización en el aparato

Ciertas funciones se pueden manejar directamente en el aparato.

Ajustar la distribución de aire:

- Ajustar la rueda de ajuste y el regulador corredizo para la distribución de aire continua del modo deseado.

Conectar/desconectar a mano:

- Pulsar el micropulsador (p. ej. con un bolígrafo si el mando a distancia no está al alcance de la mano).

Visualización de funcionamiento

Estado LED	Significado
El LED azul parpadea	El compresor arranca (funcionamiento de refrigeración)
El LED azul está encendido	Funcionamiento de refrigeración
El LED amarillo parpadea	El compresor arranca (funcionamiento de calefacción)
El LED amarillo está encendido	Funcionamiento de la calefacción
El LED rojo parpadea	Se están transmitiendo datos
El LED rojo está encendido	Avería

Modo manual

En el funcionamiento manual se pueden ajustar por separado la refrigeración, la calefacción y el aire de circulación en el mando a distancia.

Conectar refrigeración:

- Pulsar la tecla On/Off (Fig. 235,2).
- Pulsar la tecla selectora Modo de funcionamiento (Fig. 235,6) hasta que aparezca el símbolo de refrigeración (Fig. 235,1) en el display.
- Ajustar la temperatura deseada con las teclas "+" y "-" (Fig. 235,3).
- Ajustar el nivel de ventilador deseado con la tecla selectora "🌀" (Fig. 235,5).

Cuando se ha alcanzado la temperatura ambiente ajustada en el mando a distancia, se desconectará el compresor; se apagará el LED azul en el receptor IR. El ventilador de circulación de aire continuará funcionando.

Si la temperatura ambiente pasa por encima de la temperatura ajustada, el aparato automáticamente volverá a cambiar al funcionamiento de refrigeración.

- Conectar la calefacción:**
- Pulsar la tecla On/Off (Fig. 235,2).
 - Pulsar la tecla selectora Modo de funcionamiento (Fig. 235,6) hasta que aparezca el símbolo de calefacción (Fig. 235,1) en el display.
 - Ajustar la temperatura deseada con las teclas "+" y "-" (Fig. 235,3).
 - Ajustar el nivel de ventilador deseado con la tecla selectora "🌀" (Fig. 235,5).

Cuando se ha alcanzado la temperatura ambiente ajustada en el mando a distancia, se desconectará el compresor; se apagará el LED amarillo en el receptor IR. El ventilador de circulación de aire continuará funcionando.

Si la temperatura ambiente excede la temperatura ajustada, el aparato automáticamente volverá a cambiar al funcionamiento de la calefacción.

- Conectar el aire de circulación:**
- Pulsar la tecla On/Off (Fig. 235,2).
 - Pulsar la tecla selectora Modo de funcionamiento (Fig. 235,6) hasta que aparezca el símbolo de aire de circulación (Fig. 235,1) en el display.
 - Ajustar la temperatura deseada con las teclas "+" y "-" (Fig. 235,3).
 - Ajustar el nivel de ventilador deseado con la tecla selectora "🌀" (Fig. 235,5).

En el modo de aire de circulación se hará circular el aire interior, el cual es limpiado a través de los filtros. No estará encendido ningún LED en el receptor IR.

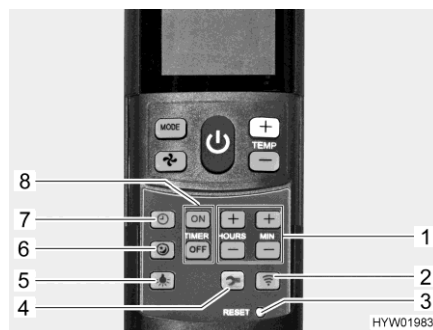

Fig. 237 Mando a distancia con teclas de ajuste (instalación de aire acondicionado)

- 1 Teclas para el ajuste de la hora y del temporizador
- 2 Tecla Enviar (nueva transmisión de datos)
- 3 Micropulsador "RESET" (restablecimiento a configuración de fábrica)
- 4 Tecla Instalación para puesta en funcionamiento
- 5 Tecla Luz (para el manejo de la iluminación)
- 6 Tecla Marcha suave (para funcionamiento de refrigeración silencioso)
- 7 Tecla Hora (para el ajuste de la hora)
- 8 Teclas "TIMER" para la selección previa del tiempo de ON/OFF

- Conectar la marcha suave:**
- Pulsar la tecla Marcha suave (Fig. 237,6). Entonces, el ventilador funcionará a baja velocidad en el funcionamiento de refrigeración y, de esta manera, de modo particularmente silencioso.

- Ajustar la hora:**
- Pulsar la tecla Hora (Fig. 237,7).
 - Ajustar las horas y los minutos con las teclas (Fig. 237,1).

- Conectar el temporizador:**
- Pulsar la tecla On/Off (Fig. 235,2).
 - Ajustar el modo de funcionamiento y la temperatura deseados.

- Programar el tiempo de conexión:**
- Pulsar la tecla "ON" (Fig. 237,8).
 - Pulsar las teclas para el ajuste de la hora (Fig. 237,1) hasta que se haya alcanzado el lapso de tiempo hasta la conexión.
 - Pulsar la tecla "ON" (Fig. 237,8).
- Programar el tiempo de desconexión:**
- Pulsar la tecla "OFF" (Fig. 237,8).
 - Pulsar las teclas para el ajuste de la hora (Fig. 237,1) hasta que se haya alcanzado el lapso de tiempo hasta la desconexión.
 - Pulsar la tecla "OFF" (Fig. 237,8).
- Desactivar el temporizador:**
- Volver a pulsar la tecla "ON" o la tecla "OFF" (Fig. 237,8).
- Con el reloj programador integrado se puede ajustar un tiempo de conexión/desconexión para la instalación de aire acondicionado de 15 minutos a 24 horas antes de comenzar los mismos (calculados a partir de la hora actual).
- Conectar iluminación:**
- Pulsar la tecla Luz (Fig. 237,5). La iluminación será conectada con el nivel de atenuación ajustado más recientemente.
- Atenuar la iluminación:**
- Pulsar la tecla Luz (Fig. 237,5) y mantenerla pulsada hasta que se alcance la luminosidad deseada.
- Desconectar la iluminación:**
- Pulsar la tecla Luz (Fig. 237,5).



- ▷ La tecla Instalación (Fig. 237,4) se usa para conectar el mando a distancia con la instalación de aire acondicionado durante la primera puesta en funcionamiento.

10.3.2 Telair



- ▷ Esperar por lo menos 2 minutos entre la desconexión y la reconexión. De otra manera, se dañará el compresor.
- ▷ Si el aparato está funcionando, siempre abrir por lo menos una trampilla de ventilación.



- ▷ La instalación de aire acondicionado sólo funcionará si el vehículo está conectado una alimentación de 230 V.
- ▷ En invierno, la instalación de aire acondicionado puede secundar la calefacción del vehículo pero no sustituirla.
- ▷ Después de la conexión, la instalación de aire acondicionado necesitará aprox. 3 minutos hasta que arranque el compresor y expulse aire frío o aire caliente.
- ▷ Observar también las instrucciones de uso del fabricante.

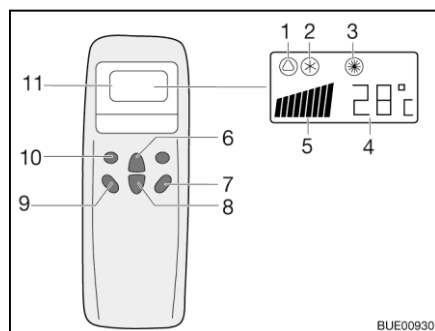

Fig. 238 Mando a distancia

- 1 Símbolo Automático
- 2 Símbolo Refrigeración
- 3 Símbolo Calefacción
- 4 Indicación Temperatura (ajustada)
- 5 Indicación Velocidad del ventilador
- 6 Tecla Aumentar temperatura
- 7 Tecla "ON/OFF"
- 8 Tecla Reducir temperatura
- 9 Tecla Velocidad del ventilador
- 10 Tecla Modo de funcionamiento ("Mode")
- 11 Display

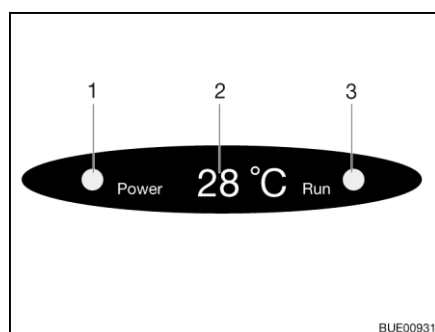

Fig. 239 Indicación en el difusor

- 1 Luz de control Conexión a la red
- 2 Indicación Temperatura (actual)
- 3 Luz de control Modo de funcionamiento
verde: refrigeración
rojo: calefacción

Para ejecutar los comandos de conmutación individuales orientar el mando a distancia siempre en dirección al receptor.

Modos de funcionamiento

- Automático
- Refrigeración
- Calefacción

Conectar:

- Pulsar la tecla "ON/OFF" (Fig. 238,7).
- Pulsar la tecla "Mode" (Fig. 238,10) las veces que sean necesarias hasta que se visualice el modo de funcionamiento deseado (Fig. 238,1, 2 ó 3) en el display. La luz de control correspondiente en la indicación del difusor (Fig. 239,3) estará encendida.
- Ajustar la temperatura deseada con las teclas Aumentar temperatura (Fig. 238,6) o Reducir temperatura (Fig. 238,8).
- Seleccionar la etapa deseada del ventilador con la tecla Velocidad del ventilador (Fig. 238,9).

Desconectar:



- ▶ En caso de que la instalación de aire acondicionado haya estado en funcionamiento de calefacción, el ventilador seguirá funcionando para evacuar el calor completamente.

10.4 Mando de terminales vía aplicación móvil (equipamiento especial)

Según el equipamiento, existirá una Truma iNet-Box en el vehículo. A través de la Truma iNet-Box, se podrán operar la calefacción Truma, la instalación de aire acondicionado Truma y la calefacción de agua caliente Alde desde un terminal móvil (p.ej. teléfono inteligente, tablet PC) vía una aplicación móvil. La Truma App se puede descargar para terminales móviles usuales en la respectiva App Store.

Existen dos posibilidades para la comunicación entre aparato y terminal móvil:

- Comunicación Bluetooth (alcance limitado)
- Comunicación a través de la red de telefonía móvil (se requerirá una tarjeta mini SIM con número de teléfono propia y suficiente crédito, no está incluida en el volumen de suministro). El manejo se realiza vía SMS.

El manejo del aparato también es posible desde varios terminales móviles. Para ello, la Truma App deberá estar instalada en cada uno de los terminales móviles.



- ▷ Si el terminal móvil dispone de una comunicación por Internet, se descargarán y guardarán las instrucciones para el manejo de los aparatos empotrados. A continuación, se podrán consultar las instrucciones en todo momento (incluso sin comunicación por Internet).

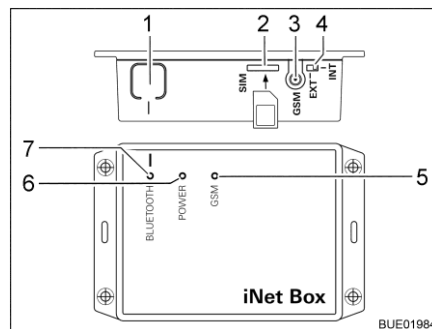

Fig. 240 Truma iNet-Box

- 1 Tecla BLUETOOTH
- 2 Ranura para tarjeta mini SIM
- 3 Conexión de antena para antena GSM externa
- 4 Selector antena GSM externa/interna
- 5 LED GSM, rojo (iluminado cuando no es posible el funcionamiento GSM)
- 6 LED POWER, verde (iluminado durante el funcionamiento)
- 7 LED BLUETOOTH, azul (intermitente durante el proceso de emparejamiento)

Configurar la comunicación Bluetooth:

- Instalar la Truma App en el terminal móvil.
- Conectar la alimentación de 12 V del vehículo en el panel.
- Conectar Bluetooth en el terminal móvil.
- Iniciar la Truma App y seleccionar los elementos del menú "SETTINGS – Setup Truma iNet-Box – Configure Bluetooth". Las acciones individuales se explican detalladamente en la Truma App.
- Pulsar la tecla BLUETOOTH (Fig. 240,1) en la iNet-Box por 1 segundo. La Truma iNet-Box estará visible por aprox. 2 minutos en el terminal móvil (nombre: "Truma iNet-Box"). Durante este intervalo, el LED BLUETOOTH azul (Fig. 240,7) estará parpadeando.
- Confirmar la conexión con "Truma iNet Box" en la configuración Bluetooth del terminal móvil. La comunicación se habrá establecido cuando el LED azul en la Truma iNet-Box esté iluminado en forma permanente.

Configurar la comunicación vía telefonía móvil:

- Configurar la comunicación Bluetooth de la manera descrita anteriormente.
- Después de la configuración de Bluetooth pulsar el botón "Next".
- Insertar la tarjeta mini SIM con número de teléfono propio y suficiente crédito cuidadosamente en la ranura (Fig. 240,2) de la Truma iNet-Box del modo mostrado hasta que engatille. El LED GSM rojo (Fig. 240,5) deberá parpadear de manera permanente. Si el LED rojo se apaga después de 20 segundos: Controlar la tarjeta mini SIM.
- Introducir el PIN y el número de teléfono de la tarjeta mini SIM en la iNet-Box, así como un nombre de libre elección en los campos correspondientes en el asistente de configuración.
- Pulsar el botón "Ready".

La Truma iNet-Box automáticamente cambiará de la red de telefonía móvil a comunicación Bluetooth tan pronto se encuentre un terminal móvil almacenado en el alcance de recepción Bluetooth. Al abandonar el alcance de recepción, se cambiará automáticamente a la red de telefonía móvil (en cuanto configurada). La Truma iNet-Box también se puede operar sin tarjeta mini SIM. Entonces, el manejo sólo será posible en la cercanía vía Bluetooth.

Manejar aparatos Truma a través de Truma App:



- Pulsar el botón "REMOTE CONTROL".
 - Efectuar los comandos de manejo.
- ▷ Para del funcionamiento correcto del manejo vía SMS es necesario que la aplicación móvil de SMS estándar del terminal móvil lleve su propio número de teléfono como emisor y no manipule el texto. No usar ningunos conectores WebSMS.
- ▷ Puede obtenerse información adicional en las instrucciones de uso independientes del fabricante.

Lugar de instalación

La Truma iNet-Box está instalada en el habitáculo (p.ej. En el armario ropero).

10.5 Cocina



- ▶ Al estar la cocina de gas funcionando, no dejar la cocina de gas sin vigilancia. Aún cuando la cocina de gas se quedaría sin vigilada sólo brevemente (p. ej. por ir al baño), apagar la cocina de gas.
- ▶ No dejar salir nunca el gas sin quemar, ya que existe peligro de explosión.
- ▶ Antes de la puesta en funcionamiento de la cocina, asegurar una ventilación suficiente. Abrir la ventana o la claraboya.
- ▶ No utilizar dispositivos de cocina y horneado de funcionamiento a gas para fines de calefacción.
- ▶ Para agarrar cazuelas o sartenes calientes se han de utilizar manoplas de cocina. ¡Riesgo de sufrir lesiones!
- ▶ No colocar cortinas cerca de la cocina. ¡Peligro de incendio!



- ▷ No colocar ningunos objetos calientes, como por ejemplo ollas, sobre la cubierta del fregadero, la tapa de la cocina de gas o la superficie de trabajo.

10.5.1 Cocina de gas



- ▶ Al estar conectando la cocina de gas y al estar ésta funcionando, no debe haber objetos combustibles o fácilmente inflamables como paños para secar, servilletas etc. cerca de la cocina de gas. ¡Peligro de incendio!
- ▶ La operación de encendido debe ser visible desde arriba y no debe cubrirse con los recipientes para cocinar.
- ▶ En caso de que exista una chapa guardallamas, siempre se deberá utilizar la chapa guardallamas al utilizar la cocina de gas. Antes de comenzar el viaje, quitar la chapa guardallamas y guardarla de modo seguro.
- ▶ La tapa de la cocina de gas se cierra por fuerza de resorte. ¡Al cerrar existe el riesgo de sufrir lesiones!



- ▷ No utilizar la tapa transparente de la cocina de gas como plancha para cocinar.
- ▷ No cerrar la tapa de la cocina de gas cuando esté en funcionamiento.
- ▷ No someter la tapa de la cocina de gas a presión si está cerrada.
- ▷ Después de cocinar, mantener abierta la tapa de la cocina de gas hasta que los fogones dejen de despedir calor. De otro modo podría estallar la placa de cristal.



- ▷ Utilizar sólo cazuelas y sartenes cuyo diámetro sea adecuado para el quemador de la cocina de gas.
- ▷ Cuando la llama se apaga, la válvula de seguridad de encendido bloquea automáticamente el suministro de gas.
- ▷ Puede obtenerse información adicional en las instrucciones de uso independientes del fabricante.

El bloque de cocina del vehículo está equipado con una cocina de gas de 3 quemadores.

Encendido electrónico

La cocina de gas está equipada con un botón de encendido.



Fig. 241 Elementos de mando para la cocina de gas

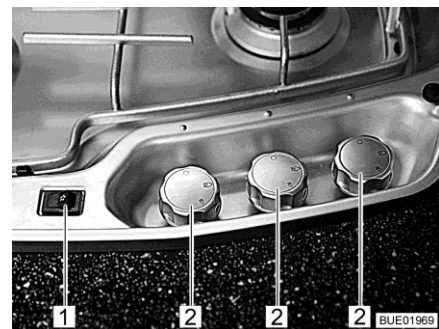

Fig. 242 Elementos de mando para la cocina de gas (alternativa)

- Conectar:**
- Abrir la llave de paso principal de la bombona de gas y la válvula de paso de gas "cocina".
 - Abrir la tapa de la cocina de gas.
 - Hundir el regulador giratorio (Fig. 241,1 ó bien Fig. 242,2) del quemador deseado y girar el mismo a la posición de encendido (llama alta).
 - Presionar el regulador giratorio y mantener pulsado.
 - Presionar el interruptor basculante (Fig. 241,2 ó bien Fig. 242,1). En el quemador se producen chispas de encendido.
 - Cuando la llama esté prendida, mantener presionado el regulador giratorio otros 10 ó 15 segundos, hasta que la válvula de seguridad de encendido mantenga abierto el suministro de gas.
 - Soltar el regulador giratorio y girarlo a la posición deseada.
 - Si no se mantiene la llama, se habrá de repetir otra vez el mismo procedimiento.
- Desconectar:**
- Girar el regulador giratorio a la posición 0. La llama se apaga.
 - Cerrar la válvula de paso de gas "cocina" y la llave de paso principal de la bombona de gas.

10.5.2 Horno de gas (Dometic) (equipamiento especial)



- ▶ Mantener las rendijas de ventilación del horno de gas siempre abiertas.
- ▶ En el proceso de encendido y al estar funcionando el horno, no debe haber objetos combustibles o fácilmente inflamables como paños para secar, servilletas etc. cerca del horno de gas. ¡Peligro de incendio!
- ▶ Si no se ha logrado encender, se habrá de repetir otra vez el mismo procedimiento. En caso necesario, comprobar si falta gas o electricidad en el horno de gas.
- ▶ Si el horno de gas siguiera sin funcionar, cerrar la válvula de paso de gas y avisar al centro de servicio.
- ▶ Si se ha apagado inadvertidamente la llama del quemador, girar el regulador giratorio a "O" y dejar el quemador desconectado durante por lo menos 1 minuto. Seguidamente volverlo a encender.
- ▶ Durante el funcionamiento, las piezas del horno de gas se calientan mucho. No tocar las piezas con las manos desnudas.
- ▶ Colocar los alimentos, el emparrillado y la bandeja para grasa de tal modo en el horno de gas que no tengan contacto con la flama.
- ▶ Encender el horno únicamente al estar abierta la puerta del horno.
- ▶ Si el horno está instalado en el armario inferior: Enganchar la chapa protectora de calor en la rejilla de ventilación. De lo contrario, se podrá calentar considerablemente el tirador del cajón.



- ▷ Según el modelo, se emplearán dos versiones diferentes del horno de gas. El manejo de los dos hornos de gas es idéntico, sólo su apariencia es diferente.
- ▷ Antes de la primera puesta en funcionamiento del horno de gas, hacerlo funcionar durante 30 minutos a la temperatura máxima y sin contenido.
- ▷ Cuando la llama se apaga, la válvula de seguridad de encendido bloquea automáticamente el suministro de gas.
- ▷ Un interruptor de seguridad evita el encendido al estar cerrada la puerta del horno.
- ▷ En caso de que el proceso de encendido falle repetidamente, girar el regulador giratorio a "O". Después de por lo menos 1 minuto de tiempo de espera, encender el horno de gas manualmente. En caso necesario, comprobar si falta gas o electricidad en el horno de gas. Si el horno de gas siguiera sin funcionar, cerrar la válvula de paso de gas y avisar al centro de servicio.
- ▷ Puede obtenerse información adicional en las instrucciones de uso independientes del fabricante.



Fig. 243 Chapa protectora de calor (suelta)

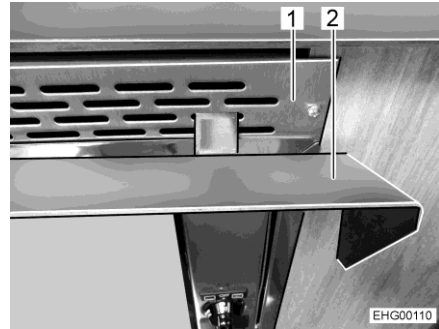

Fig. 244 Chapa protectora de calor (enganchada)

Enganchar la chapa protectora de calor:

- Enganchar la chapa protectora de calor (Fig. 243,1 y Fig. 244,2) en la rejilla de ventilación (Fig. 244,1) del horno.



El horno de gas está equipado con un encendido electrónico.



Fig. 245 Horno de gas (Dometic Tec-Tower)



Fig. 246 Horno de gas (Dometic)

El significado de los símbolos en los reguladores giratorios (Fig. 245,1 y Fig. 246,1) de ambos hornos de gas es idéntico:  y  para el horno.

Conectar el horno:

- Abrir la llave de paso principal de la bombona de gas y la válvula de paso de gas "horno".
- Abrir totalmente la puerta del horno. Entonces, el interruptor de seguridad habilitará el encendido.
- Presionar el regulador giratorio, mantenerlo presionado y girarlo hacia la izquierda, al ajuste deseado. Mantener el regulador giratorio presionado durante otros 5-10 segundos. El encendido se realiza automáticamente.
- Soltar el regulador giratorio.
- Cerrar la puerta del horno.

Desconectar el horno:

- Girar el regulador giratorio a "O". La llama se apaga.
- Cerrar la válvula de paso de gas "horno" y la llave de paso principal de la bombona de gas.

10.5.3 Horno microondas



- ▶ Sólo personal especializado podrá reparar el horno microondas. Las reparaciones llevadas a cabo de forma incorrecta pueden provocar importantes riesgos para el usuario.
- ▶ No retirar nunca la protección contra la salida de energía de microondas.
- ▶ Hacer funcionar el horno microondas únicamente si está montado correctamente.
- ▶ No poner el horno microondas en marcha si la junta de la puerta está dañada.
- ▶ No dejar el horno microondas desatendido mientras está en funcionamiento.
- ▶ Si se forman humos, mantener el horno microondas cerrado, desconectarlo e interrumpir la alimentación de corriente.



- ▷ Hacer funcionar el horno microondas sólo con la cruz y el plato giratorios colocados.
- ▷ Utilizar únicamente vajilla apta para microondas.
- ▷ No hacer funcionar el horno microondas estando el mismo vacío sino con algún contenido apropiado.



- ▷ Para tiempos de cocción más cortos que 2 minutos: Primero girar el regulador giratorio para el tiempo de cocción pasando por encima del "2" y, a continuación, regresar el mismo al tiempo de cocción deseado.
- ▷ Puede obtenerse información adicional en las instrucciones de uso independientes del fabricante.



Fig. 247 Elementos de mando (horno microondas)

- Conectar:**
- Pulsar la tecla (Fig. 247,3) para abrir la puerta y colocar los alimentos en la zona de cocinar.
 - Cerrar la puerta. Al engatillar se puede oír un sonido de clic.
 - Seleccionar la potencia con el regulador giratorio (Fig. 247,1).
 - Seleccionar el tiempo de cocinado con el regulador giratorio (Fig. 247,2). Comienza el proceso de cocinado.

El final del proceso de cocinado se indica mediante una señal acústica. El horno microondas se desconecta por sí sólo.

Desconectar: ■ Pulsar la tecla (Fig. 247,3) para abrir la puerta y sacar los alimentos.

10.5.4 Campana (equipamiento especial)

Según el equipamiento, la cocina estará equipada con una campana (con ventilación o sin ventilación).

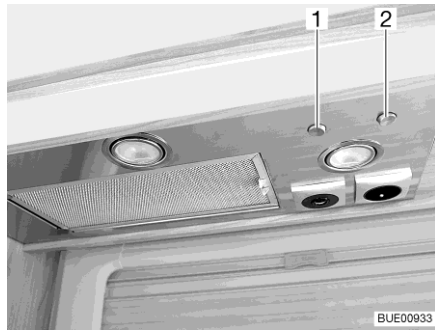

Fig. 248 Campana con ventilación



Fig. 249 Campana sin ventilación

Campana con ventilación

Los humos de cocina se aspiran encima de la cocina, se limpian con la ayuda de un filtro de grasa de metal y se soplan directamente al exterior.

Para conectar la campana, pulsar el interruptor oscilante (Fig. 248,2).

Con el interruptor oscilante (Fig. 248,1) se pueden conectar las dos luces de la campana.

Campana sin ventilación

Los humos de cocina se aspiran encima de la cocina, se limpian con la ayuda de un filtro de grasa de metal y un filtro de carbón activado. El aire limpiado se vuelve a conducir al interior del vehículo.

Para conectar la campana, pulsar el interruptor oscilante (Fig. 249,1).



▷ Puede obtenerse información adicional en las instrucciones de uso independientes del fabricante.

10.6 Frigorífico

Cuando el vehículo esté en marcha, hacer funcionar el frigorífico sólo con la red de a bordo de 12 V. Con temperaturas ambiente elevadas, el frigorífico ya no alcanzará la potencia frigorífica plena.



- ▷ Al abandonar el vehículo, montar siempre las rejillas de ventilación del frigorífico. De otra manera podrá penetrar agua si llueve.
- ▷ La potencia frigorífica del frigorífico depende de la posición del vehículo. Ya a partir de una inclinación de 5° podrá reducirse la potencia frigorífica. Por lo tanto, siempre parar el vehículo en posición horizontal en el lugar donde se está aparcando.
- ▷ Los frigoríficos de absorción funcionan en el margen de temperatura indicado a temperatura ambiente normal (aprox. 21 °C). A temperaturas ambiente considerablemente más altas (> 30 °C) se reducirá la potencia frigorífica.

10.6.1 Rejilla de ventilación del frigorífico

Cuando reinen temperaturas exteriores elevadas, la potencia frigorífica plena del grupo de refrigeración sólo estará garantizada si se ventila suficientemente el frigorífico. Para conseguir una ventilación mejor, pueden retirarse las rejillas de ventilación del frigorífico.

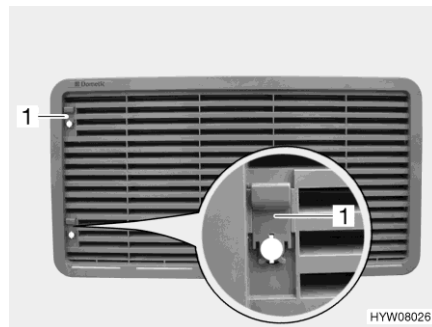

Fig. 250 Rejilla de ventilación del frigorífico (con corredera)



Fig. 251 Rejilla de ventilación del frigorífico (con tornillo)

- Retirar:**
- Según el acabado, empujar la corredera (Fig. 250,1) hacia arriba o girar el tornillo (Fig. 251,1) un cuarto de vuelta utilizando una moneda.
 - Retirar la rejilla de ventilación del frigorífico.

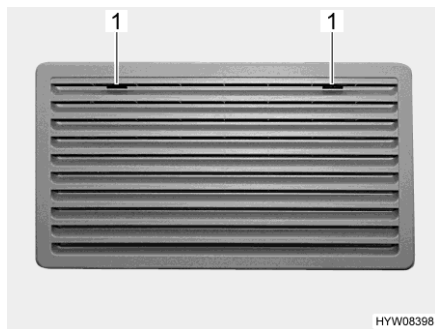

Fig. 252 Rejilla de ventilación del frigorífico (Thetford grande)

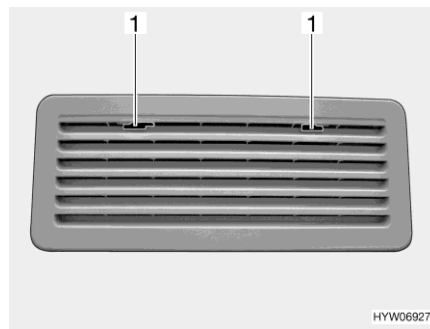

Fig. 253 Rejilla de ventilación del frigorífico (Thetford pequeño)

- Retirar:**
- Deslizar el bloqueo (Fig. 252,1 ò Fig. 253,1) hacia el centro.
 - Retirar la rejilla de ventilación del frigorífico.

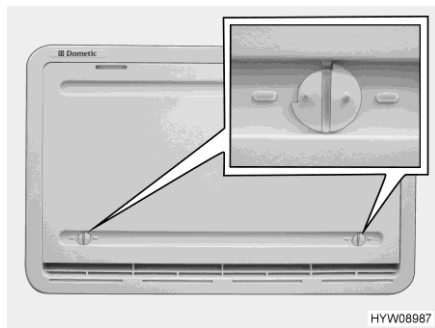

Fig. 254 Cubierta de invierno

Cubierta de invierno

Si el frigorífico ha de funcionar a temperaturas exteriores bajas, el fabricante recomienda la utilización de una cubierta de invierno (Fig. 254) para las rejillas de ventilación del frigorífico.

En la tabla a continuación se indican los rangos de temperatura en cuales estará permitido usar la cubierta de invierno o la cubierta de invierno aislada.

Temperatura	Cubierta
Debajo de 10 °C	Cubierta de invierno (en el caso de frigoríficos de volúmenes más pequeños que 130 litros: sólo colocar en la rejilla de ventilación inferior)
Debajo de -5 °C	Cubierta de invierno aislada (sólo colocar en la rejilla de ventilación inferior)



- ▷ Si las temperaturas pasan por encima de los valores indicados, será obligatorio quitar la cubierta de invierno. De lo contrario podría dañarse el vehículo.

- Colocar:**
- Abrir ambos bloqueos (Fig. 254) (la ranura está en posición horizontal).
 - Colocar la cubierta de invierno delante de la rejilla de ventilación.
 - Bloquear los bloqueos con una pequeña moneda (la ranura está en posición vertical).

- Retirar:**
- Abrir ambos bloqueos (Fig. 254) (la ranura está en posición horizontal).
 - Retirar la cubierta de invierno de la rejilla de ventilación.



- ▷ La cubierta de invierno podrá permanecer montada durante el viaje.

10.6.2 Dometic SMSE/AES

Según el equipamiento, estarán instalados distintos modelos de frigorífico.

Modelo SMSE Sistema manual de selección de energía, encendido automático

Modelo AES Sistema automático y manual de selección de energía, encendido automático

Modos de funcionamiento El frigorífico tiene 3 modos de funcionamiento:

- Funcionamiento con 230 V
- Funcionamiento de 12 V
- Funcionamiento a gas



- ▷ El frigorífico siempre necesita una tensión de mando de 12 V independientemente del tipo de energía que esté alimentándolo. La tensión de mando se establecerá tan pronto esté conectado el bloque eléctrico. De este modo, siempre circulará una corriente de reposo, también al estar desconectado el frigorífico. Con una puesta fuera de servicio transitoria desconectar siempre el bloque eléctrico.
- ▷ Cerrar la válvula de paso de gas "frigorífico" cuando el frigorífico esté funcionando eléctricamente.

Funcionamiento con 230 V El frigorífico funciona a través de una red eléctrica externa.

Funcionamiento con 12 V El frigorífico funciona a través de la batería del vehículo.



- ▷ Si el motor del vehículo está apagado y el frigorífico se ajusta en funcionamiento de 12 V de forma manual, la batería del habitáculo se descargará muy rápidamente.



- ▷ En el modo automático (sólo en el modelo AES), el funcionamiento de 12 V sólo se seleccionará al estar el motor del vehículo en marcha.

Funcionamiento a gas El frigorífico funciona a gas de una bombona de gas conectada.



- ▷ Al utilizar autogas, el quemador de gas deberá ser limpiado más frecuentemente.

Conmutación entre fuentes de energía

Al cambiar de una fuente de energía a la otra, en el modo automático (sólo en el caso del modelo AES) están configurados retrasos previstos. Por lo tanto, después de conmutar a una nueva fuente de energía, el frigorífico no está preparado para funcionar inmediatamente. Al cambiar del funcionamiento de 12 voltios al funcionamiento a gas, el retraso es de 15 minutos. De este modo se impide el cambio al funcionamiento a gas durante paradas breves del vehículo (p. ej. para repostar).

Repostaje



► En las estaciones de servicio está prohibido el uso de llamas abiertas. Si el frigorífico se había ajustado manualmente en funcionamiento a gas durante el viaje: Desconectar el frigorífico en la zona de la gasolinera o cambiar al funcionamiento de 12 V.

Si el frigorífico había estado funcionando en el modo automático (sólo en el caso del modelo AES) durante el viaje y el repostaje dura más que 15 minutos: desconectar el frigorífico. De lo contrario, el AES cambiará automáticamente al funcionamiento a gas 15 minutos después de parar el motor del vehículo.

Seguro de encendido

Al seleccionar el suministro de gas se abre automáticamente el seguro de encendido, de forma que puede fluir gas hacia el quemador. Simultáneamente se conecta el encendedor electrónico. Si se apaga la llama de gas, p. ej. debido a un golpe de viento, el encendedor se activa inmediatamente y enciende de nuevo el gas. En caso de alguna avería en el funcionamiento a gas, parpadearán los botones luminosos Gas (Fig. 255,3) y Avería (Fig. 255,9) y sonará una alarma acústica por 20 segundos.

Manejo

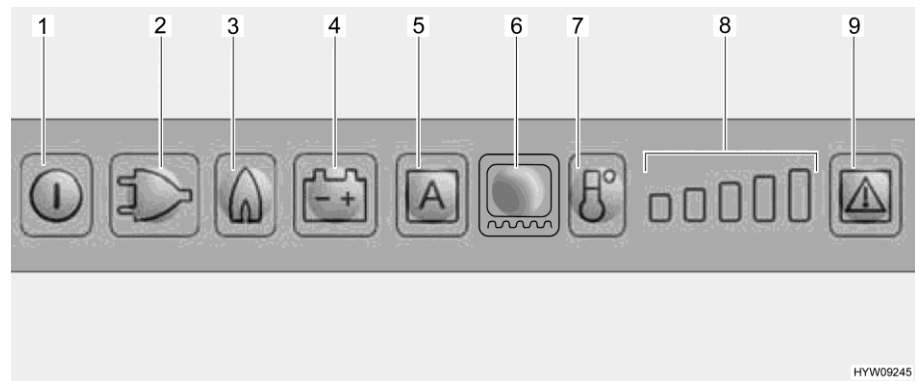

Fig. 255 Cuadro de mando de LED (frigorífico Dometic)

- 1 Tecla On/Off
- 2 Botón luminoso Modo de funcionamiento 230 V
- 3 Botón luminoso Modo de funcionamiento Gas
- 4 Botón luminoso Modo de funcionamiento 12 V
- 5 Botón luminoso Modo de funcionamiento AES (según el modelo)
- 6 Botón luminoso Calefacción de marco (según el modelo)
- 7 Tecla Nivel de refrigeración
- 8 Indicador de nivel de refrigeración
- 9 Botón luminoso Avería/Restablecimiento en funcionamiento a gas



- ▷ Si el frigorífico ha de funcionar a gas: Abrir la llave de paso principal de la bombona de gas y la válvula de paso de gas "frigorífico".

- Conectar:**
- Pulsar la tecla On/Off (Fig. 255,1) por aprox. 2 segundos. El frigorífico se conectará, se visualizará el modo de funcionamiento seleccionado más recientemente.

- Seleccionar el modo de funcionamiento:**
- Pulsar el botón luminoso para el modo de funcionamiento deseado (Fig. 255,2 - 4) o el modo automático "AES" (Fig. 255,5) (sólo en el caso del modelo AES).

En el caso del modelo AES, la selección automática de energía se realizará en el orden siguiente según la disponibilidad de las fuentes de energía:

- Solar de 12 V (equipamiento especial)
- 230 V corriente alterna
- 12 V corriente continua
- Gas

- Ajustar la temperatura de refrigeración:**
- Ajustar la temperatura de refrigeración con la tecla Nivel de refrigeración (Fig. 255,7). El indicador de nivel de refrigeración (Fig. 255,8) indicará el ajuste seleccionado del termostato.

- Desconectar:**
- Pulsar la tecla On/Off (Fig. 255,1) por aprox. 2 segundos.
 - Si el frigorífico había estado funcionando a gas: Cerrar la válvula de paso de gas "frigorífico" y la llave de paso principal de la bombona de gas.

Regulación de la temperatura de refrigeración

Una vez conectado, el frigorífico automáticamente seleccionará el ajuste medio del termostato. Este ajuste puede modificarse manualmente con la tecla Nivel de refrigeración (Fig. 255,7). Pasan algunas horas hasta que el frigorífico alcanza la temperatura de servicio normal. Al cambiar a otro modo de funcionamiento, se conservará el ajuste del termostato.

Calefacción de marco (según el modelo)

En caso de alta temperatura exterior y un gran índice de humedad atmosférica, se pueden formar gotas de agua en el marco metálico del compartimento congelador. Para prevenir una posible corrosión, el compartimento congelador está equipado con una calefacción de marco.



- ▷ Al estar conectada la calefacción de marco, consumirá alrededor de 4 vatios, también si está en funcionamiento a gas. Para prevenir una descarga de la batería del habitáculo, no ajustar el funcionamiento continuo de la calefacción de marco en funcionamiento a gas, o desconectar la calefacción de marco.

Para la calefacción de marco podrán elegirse los siguientes valores de tiempo de funcionamiento:

- 2 horas
- 5 horas
- Funcionamiento continuo (30 minutos de conexión, a continuación alternadamente 5 minutos de conexión y 5 minutos de desconexión)

Ajustar el tiempo de funcionamiento:

- Conectar la calefacción de marco por un período de 2 horas: Pulsar el botón luminoso Calefacción de marco (Fig. 255,6) una vez. Estará iluminada una barra del indicador de nivel de refrigeración (Fig. 255,8).
- Conectar la calefacción de marco por un período de 5 horas: Pulsar el botón luminoso Calefacción de marco (Fig. 255,6) dos veces. Estarán iluminadas dos barras del indicador de nivel de refrigeración (Fig. 255,8).
- Ajustar la calefacción de marco en funcionamiento continuo: Pulsar el botón luminoso Calefacción de marco (Fig. 255,6) tres veces. Estarán iluminadas tres barras del indicador de nivel de refrigeración (Fig. 255,8).

El indicador de nivel de refrigeración (Fig. 255,8) visualizará el tiempo de funcionamiento de la calefacción de marco por algunos segundos.

Funciones adicionales

Si no se pulsa ninguna otra tecla después de conectar o después de ajustar, la luminosidad del indicador se reducirá tras pocos segundos. Al pulsar una tecla, el indicador volverá a iluminarse. Pulsando una vez más se activará la función deseada.

En el modo automático (sólo en el modelo AES), se visualizará "AES" y el tipo de energía utilizado de momento.

Si la puerta del frigorífico permanece abierta por más de 2 minutos, sonará una señal de advertencia acústica.

En caso de alguna avería, el botón luminoso Avería (Fig. 255,9) parpadeará. Además parpadeará o bien uno de los botones luminosos Modo de funcionamiento o el indicador de nivel de refrigeración. Adicionalmente sonará una señal de advertencia acústica. Para indicaciones con respecto a la indicación de errores y la eliminación de errores, véase el capítulo 15.



- ▷ Después de haber eliminado una avería del funcionamiento a gas, pulsar el botón luminoso Reset (Fig. 255,9).
- ▷ Puede obtenerse información adicional en las instrucciones de uso independientes "frigorífico".

10.6.3 Thetford N3000 E/A

Según el equipamiento, estarán instalados distintos modelos de frigorífico.

Modelo Thetford N3000 E

Sistema manual de selección de energía, encendido automático

Modelo Thetford N3000E+/N3000 A

Sistema automático y manual de selección de energía, encendido automático

Modos de funcionamiento

El frigorífico tiene 3 modos de funcionamiento:

- Funcionamiento con 230 V
- Funcionamiento de 12 V
- Funcionamiento a gas



- ▷ El frigorífico siempre necesita una tensión de mando de 12 V independientemente del tipo de energía que esté alimentándolo. La tensión de mando se establecerá tan pronto esté conectado el bloque eléctrico. De este modo, siempre circulará una corriente de reposo, también al estar desconectado el frigorífico. Con una puesta fuera de servicio transitoria desconectar siempre el bloque eléctrico.
- ▷ Cerrar la válvula de paso de gas "frigorífico" cuando el frigorífico esté funcionando eléctricamente.

Funcionamiento con 230 V

El frigorífico funciona a través de una red eléctrica externa.

Funcionamiento de 12 V

El frigorífico funciona a través de la batería del vehículo.



- ▷ En el modo automático, el funcionamiento de 12 voltios sólo se seleccionará al estar el motor del vehículo en marcha.

Funcionamiento a gas

El frigorífico funciona a gas de una bombona de gas conectada.



- ▷ Al utilizar autogás, se deberá usar un filtro. El filtro deberá ser instalado por un técnico cualificado.

Conmutación entre fuentes de energía

Al cambiar de una fuente de energía a la otra, en la versión con selección automática de energía están configurados retrasos previstos. Por lo tanto, después de conmutar a una nueva fuente de energía, el frigorífico no está preparado para funcionar inmediatamente. Al cambiar del funcionamiento de 12 voltios al funcionamiento a gas, el retraso es de 15 minutos. De este modo se impide el cambio al funcionamiento a gas durante paradas breves del vehículo (p. ej. para repostar).

Repostaje



- ▶ En las estaciones de servicio está prohibido el uso de llamas abiertas. Si el frigorífico se había ajustado manualmente en funcionamiento a gas durante el viaje: desconectar el frigorífico en la zona de la gasolinera o cambiar al funcionamiento de 12 V.
Si el frigorífico había estado funcionando en el modo automático (sólo en el caso de la versión con selección automática de energía) durante el viaje y el repostaje dura más que 15 minutos: desconectar el frigorífico. De lo contrario, el sistema automático de selección de energía cambiará automáticamente al funcionamiento a gas 15 minutos después de parar el motor del vehículo.

Seguro de encendido

Al seleccionar el suministro de gas se abre automáticamente el seguro de encendido, de forma que puede fluir gas hacia el quemador. Simultáneamente se conecta el encendedor electrónico. Si se apaga la llama de gas, p. ej. debido a un golpe de viento, el encendedor se activa inmediatamente y enciende de nuevo el gas.

Manejo

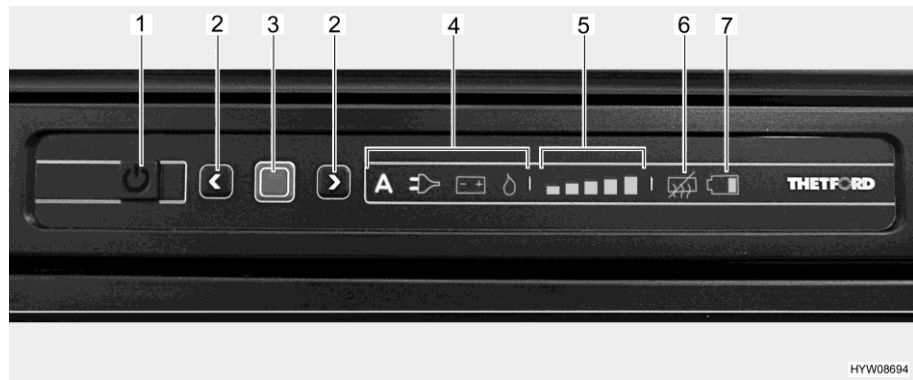

Fig. 256 Cuadro de mando de LED (frigorífico Thetford)

- 1 Tecla On/Off
- 2 Teclas de flecha
- 3 Tecla de confirmación
- 4 Indicador del modo de funcionamiento ("A" no existe en todas las versiones)
- 5 Indicador de nivel de refrigeración
- 6 Indicador de "Anticondensación apagada"
- 7 Indicador de "Batería vacía" (no activa)



- ▷ Si el frigorífico ha de funcionar a gas: Abrir la llave de paso principal de la bombona de gas y la válvula de paso de gas "frigorífico".

Conectar:

- Presionar la tecla On/Off (Fig. 256,1) por 1 segundo. La tecla se ilumina de color verde. Después de aprox. 10 segundos, la visualización se atenuará automáticamente por razones de ahorro de energía.
- Pulsar la tecla de confirmación (Fig. 256,3). Se visualizará el modo de funcionamiento seleccionado más recientemente.

Seleccionar el modo de funcionamiento:

- Pulsar la tecla de confirmación (Fig. 256,3) por aprox. 2 segundos. Los símbolos de modo de funcionamiento parpadean.
- Selección manual de energía: seleccionar la fuente de energía deseada usando las teclas de flecha (Fig. 256,2).
- Selección automática de energía (sólo en la versión con selección automática de energía): seleccionar el modo de funcionamiento "A" usando las teclas de flecha (Fig. 256,2).
- Confirmar la selección con la tecla de confirmación (Fig. 256,3).

En el caso de la versión con selección automática de energía, la selección de energía se realizará en el orden siguiente, según la disponibilidad de las fuentes de energía:

- 230 V corriente alterna
- 12 V corriente continua
- Gas

Ajustar la temperatura de refrigeración:

- Pulsar la tecla de confirmación (Fig. 256,3) por aprox. 2 segundos. Los símbolos de modo de funcionamiento parpadean.
- Pulsar de nuevo la tecla de confirmación (Fig. 256,3). El indicador de nivel de refrigeración (Fig. 256,5) parpadea.

- Para cambiar el ajuste, pulsar las teclas de flecha (Fig. 256,2) hasta que se visualice el ajuste deseado.
 - Confirmar la selección con la tecla de confirmación (Fig. 256,3).
- Desconectar:**
- Pulsar la tecla On/Off (Fig. 256,1) por aprox. 2 segundos. Todas las lámparas se apagan. El frigorífico está desconectado.
 - Si el frigorífico había estado funcionando a gas: Cerrar la válvula de paso de gas "frigorífico" y la llave de paso principal de la bombona de gas.
- Regulación de la temperatura de refrigeración**
- Una vez conectado, el frigorífico automáticamente seleccionará el ajuste del termostato seleccionado más recientemente. Este reajuste puede modificarse manualmente con las teclas de flecha (Fig. 256,2). Pasan algunas horas hasta que el frigorífico alcanza la temperatura de servicio normal. Al cambiar a otro modo de funcionamiento, se conservará el ajuste del termostato.
- Funciones adicionales**
- Unas lámparas parpadeantes en la unidad de mando indican una avería. Para indicaciones con respecto a la eliminación de errores, véase el capítulo 15.
-  ▷ Puede obtenerse información adicional en las instrucciones de uso independientes "frigorífico".

10.6.4 Thetford N97

El frigorífico está equipado con un sistema de SES (Smart Energy System). Dispone de un sistema de selección de energía automático y manual y un encendido automático.

Modos de funcionamiento

El frigorífico tiene 3 modos de funcionamiento:

- Funcionamiento con 230 V
- Funcionamiento de 12 V
- Funcionamiento a gas



- ▷ El frigorífico siempre necesita una tensión de mando de 12 V independientemente del tipo de energía que esté alimentándolo. La tensión de mando se establecerá tan pronto esté conectado el bloque eléctrico. De este modo, siempre circulará una corriente de reposo, también al estar desconectado el frigorífico. Con una puesta fuera de servicio transitoria desconectar siempre el bloque eléctrico.
- ▷ Cerrar la válvula de paso de gas "frigorífico" cuando el frigorífico esté funcionando eléctricamente.

Funcionamiento con 230 V

El frigorífico funciona a través de una red eléctrica externa.

Funcionamiento con 12 V

El frigorífico funciona a través de la batería del vehículo.



- ▷ En el modo automático, el funcionamiento de 12 voltios sólo se seleccionará al estar el motor del vehículo en marcha.

Funcionamiento a gas

El frigorífico funciona a gas de una bombona de gas conectada.

- ▷ Al utilizar autogás, se deberá usar un filtro. El filtro deberá ser instalado por un técnico cualificado.

Conmutación entre fuentes de energía

Al cambiar de una fuente de energía a la otra, en la versión con selección automática de energía están configurados retrasos previstos. Por lo tanto, después de conmutar a una nueva fuente de energía, el frigorífico no está preparado para funcionar inmediatamente. Al cambiar del funcionamiento de 12 voltios - al funcionamiento a gas, el retraso es de 15 minutos. De este modo se impide el cambio al funcionamiento a gas durante paradas breves del vehículo (p. ej. para repostar).

Repostaje

- ▶ En las estaciones de servicio está prohibido el uso de llamas abiertas. Si el frigorífico se había ajustado manualmente en funcionamiento a gas durante el viaje: Desconectar el frigorífico en la zona de la gasolinera o cambiar al funcionamiento de 12 V.

Si el frigorífico había estado funcionando en el modo automático durante el viaje y el repostaje dura más que 15 minutos: desconectar el frigorífico. De lo contrario, el sistema automático de selección de energía cambiará automáticamente al funcionamiento a gas 15 minutos después de parar el motor del vehículo.

Seguro de encendido

Al seleccionar el suministro de gas se abre automáticamente el seguro de encendido, de forma que puede fluir gas hacia el quemador. Simultáneamente se conecta el encendedor electrónico. Si se apaga la llama de gas, p. ej. debido a un golpe de viento, el encendedor se activa inmediatamente y enciende de nuevo el gas.

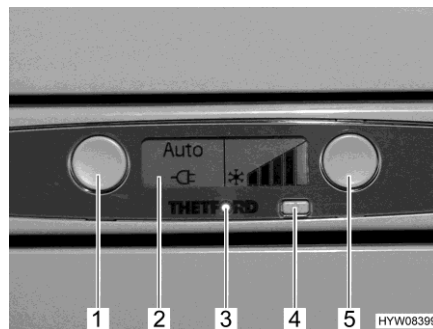
Manejo

- 1 Tecla Modo de funcionamiento
- 2 Display
- 3 Piloto (LED azul)
- 4 Tecla On/Off
- 5 Tecla Nivel de refrigeración

Fig. 257 Frigorífico Thetford N97



- ▷ Si el frigorífico ha de funcionar a gas: Abrir la llave de paso principal de la bombona de gas y la válvula de paso de gas "frigorífico".

Conectar:

- Pulsar la tecla On/Off (Fig. 257,4). El piloto (Fig. 257,3) está encendido de color azul. El frigorífico se conecta, el display LCD indica la última configuración seleccionada. La iluminación del display se apaga después de 10 segundos.

Seleccionar la fuente de energía:

- Selección manual de energía: seleccionar la fuente de energía deseada con la tecla Modo de funcionamiento (Fig. 257,1). El display LCD indica el modo de funcionamiento seleccionado. La visualización se apaga después de 10 segundos.
- Selección automática de energía: seleccionar la función AUTO con la tecla Modo de funcionamiento (Fig. 257,1). El display LCD indica la función AUTO y el modo de funcionamiento actual. La iluminación del display se apaga después de 10 segundos.

La selección automática de energía se realizará en el orden siguiente, según la disponibilidad de las fuentes de energía:

- 230 V corriente alterna
- 12 V corriente continua
- Gas

Ajustar la temperatura de refrigeración:

- Ajustar la potencia frigorífica deseada pulsando la tecla Nivel de refrigeración (Fig. 257,5). El display LCD indica la potencia frigorífica seleccionada. La iluminación del display se apaga después de 10 segundos.

Desconectar:

- Pulsar la tecla On/Off (Fig. 257,4).
- Si el frigorífico había estado funcionando a gas: Cerrar la válvula de paso de gas "frigorífico" y la llave principal de la bombona de gas.

Funciones adicionales

Al existir una avería, el piloto (Fig. 257,3) junto a la tecla On/Off (Fig. 257,4) parpadeará. Además, aparecerá un código de error en el display (Fig. 257,2). Para indicaciones con respecto a la eliminación de errores, véase el capítulo 15.



- ▷ Puede obtenerse información adicional en las instrucciones de uso independientes "frigorífico".

10.6.5 Bloqueo de la puerta del frigorífico

Según el modelo, el frigorífico tendrá un compartimento congelador separado. Las indicaciones de este apartado son válidas también, de manera análoga, para la puerta del compartimento congelador.



- ▷ Durante el viaje, la puerta del frigorífico debe estar siempre cerrada y bloqueada en la posición cerrada.



- ▷ Cuando el frigorífico está desconectado, bloquear la puerta del frigorífico en la posición de ventilación. De esta manera se evita el moho.

La puerta del frigorífico se puede bloquear en dos posiciones:

- Puerta del frigorífico cerrada durante el viaje y cuando se está utilizando el frigorífico
- Puerta del frigorífico ligeramente abierta en posición de ventilación cuando el frigorífico está desconectado

Dometic de la serie 8

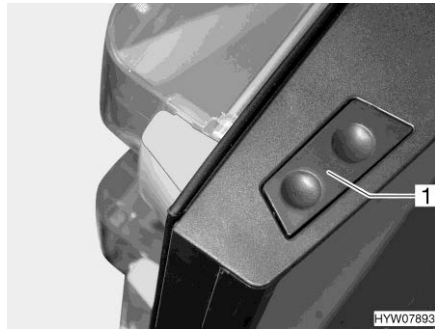

Fig. 258 Botón de desbloqueo (puerta del frigorífico, Dometic de la serie 8)

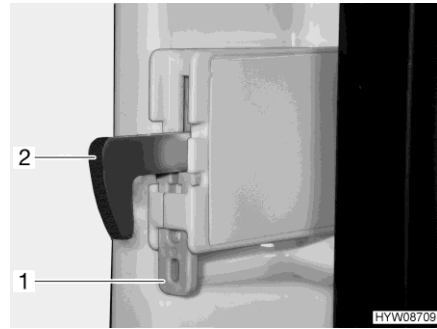

Fig. 259 Dispositivo de fijación (gancho de bloqueo)

Abrir: ■ Pulsar el botón de desbloqueo (Fig. 258,1) y abrir la puerta del frigorífico.

Cerrar: ■ Cerrar la puerta del frigorífico. El gancho de bloqueo engatilla audiblemente.

Cuando el vehículo está colocado, se podrá fijar el gancho de bloqueo. Entonces la puerta del frigorífico podrá abrirse sin que se tenga que pulsar el botón de desbloqueo.

Fijar el gancho de bloqueo: ■ Presionar la fijación (Fig. 259,1) hacia arriba. El gancho de bloqueo (Fig. 259,2) se presiona hacia arriba y ya no estará funcionando.

Soltar el gancho de bloqueo: ■ Presionar el gancho de bloqueo (Fig. 259,2) hacia abajo. El gancho de bloqueo volverá a funcionar.

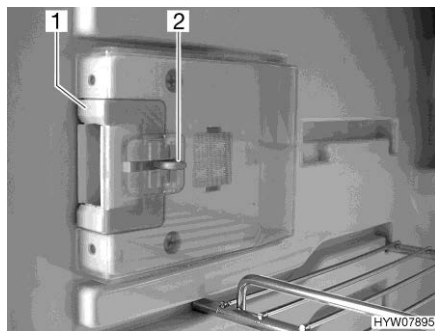

Fig. 260 Dispositivo de cierre (posición normal)

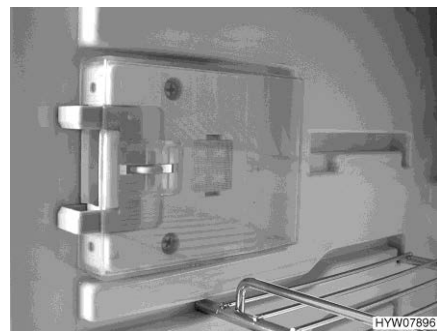

Fig. 261 Dispositivo de cierre (posición de ventilación)

Bloquear en posición de ventilación: ■ Abrir la puerta del frigorífico.
■ Hundir el desbloqueo (Fig. 260,2).

■ Empujar el dispositivo de cierre (Fig. 260,1) hacia delante (Fig. 261).

Ahora, cuando se cierra la puerta del frigorífico, ésta no cerrará completamente.

Dometic de la serie 9 El frigorífico se abre y se cierra mediante el tirador (Fig. 262,1) en la puerta.

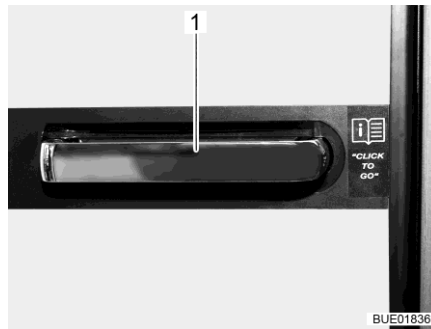

Fig. 262 Tirador de la puerta, frigorífico

Posición de ventilación La puerta del frigorífico se puede bloquear en la posición de ventilación mediante un estribo giratorio.

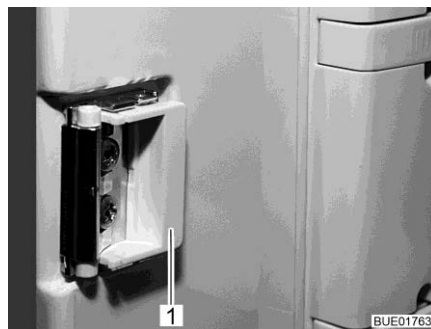

Fig. 263 Dispositivo de cierre en posición normal



Fig. 264 Dispositivo de cierre en posición de ventilación

- Bloquear:**
- Abrir la puerta del frigorífico.
 - Girar el estribo (Fig. 263,1) hacia delante (Fig. 264).

Ahora, cuando se cierra la puerta del frigorífico, ésta no cerrará completamente.

- Thetford** El frigorífico se abre y se cierra mediante el tirador en la puerta.
- Abrir:** ■ Empujar el tirador hacia el lado, mantenerlo ahí y abrir la puerta del frigorífico.
- Cerrar:** ■ Cerrar la puerta del frigorífico. El gancho de bloqueo engatilla audiblemente.

Posición de ventilación La puerta del frigorífico se puede bloquear en la posición de ventilación mediante un estribo giratorio.

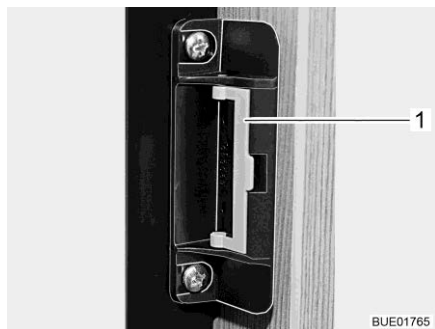

Fig. 265 Dispositivo de cierre en posición normal



Fig. 266 Dispositivo de cierre en posición de ventilación

- Bloquear:** ■ Abrir la puerta del frigorífico.
- Girar el estribo (Fig. 265,1) hacia delante (Fig. 266).

Ahora, cuando se cierra la puerta del frigorífico, ésta no cerrará completamente.

Resumen del capítulo

En este capítulo encontrará indicaciones útiles sobre el equipo sanitario del vehículo.

11.1 Suministro de agua, generalidades



- ▶ Rellenar el depósito de agua únicamente en instalaciones de abastecimiento que puedan certificar la calidad de agua potable.
- ▶ Para rellenar utilizar únicamente mangueras o recipientes admitidos para agua potable.
- ▶ Antes del uso, lavar la manguera de llenado o el recipiente bien con agua potable (2 a 3 veces la cantidad de la capacidad).
- ▶ Después del uso, vaciar completamente la manguera de llenado o el recipiente y tapar los orificios de la manguera de llenado o del recipiente.
- ▶ El agua estancada en el depósito de agua o en las tuberías de agua deja de ser potable en poco tiempo. Por lo tanto, antes de cada uso del vehículo, limpiar bien las tuberías de agua y el depósito de agua. Después de cada uso del vehículo, vaciar completamente el depósito de agua y las tuberías de agua.
- ▶ En puestas fuera de servicio de más de una semana, desinfectar la instalación de agua antes del uso del vehículo (véase el capítulo 12).



- ▷ En caso de que el vehículo no se utilice por varios días, o no se caliente existiendo el peligro de congelación, vaciar toda la instalación de agua. Asegurarse de que la bomba de agua está desconectada en el panel. De lo contrario, la bomba de agua se calentará y podrá quedar dañada. Dejar abiertos los grifos de agua en la posición central. Dejar abiertas todas las llaves de desagüe. De tal manera podrán evitarse daños por heladas en los aparatos empotrados, daños por heladas en el vehículo y residuos en los componentes conductores de agua.
- ▷ Funcionando sin agua, la bomba de agua se calentará y quedará dañada a más tardar después de un minuto. Nunca hacer funcionar la bomba de agua cuando el depósito de agua esté vacío.

El vehículo lleva un depósito de agua incorporado. Una bomba de agua eléctrica bombea el agua a los distintos puntos de salida de agua correspondientes. Abriendo un grifo de agua, la bomba de agua se conecta automáticamente y bombea agua al punto de toma.

El depósito de aguas residuales recoge el agua sucia. En el panel se puede consultar qué tan lleno está el depósito de aguas residuales.



- ▷ Antes de poder utilizar la grifería para agua, deberá estar conectada la alimentación de 12 V en el panel. De lo contrario la bomba de agua no funciona.
- ▷ Al llenar el depósito de agua después de que éste haya estado completamente vacío puede formarse una burbuja de aire en el fondo de la bomba. Esta burbuja de aire impide la aspiración del agua. Agitar enérgicamente la bomba de agua dentro del agua.

11.2 Instalación de agua

11.2.1 Depósito de agua



- ▷ El depósito de agua tiene de una capacidad 110 litros (Travel Van) o 125 litros (Lyseo Time T y Lyseo Time T Limited) o 120 litros (otros modelos). Sin embargo, en razón de la carga, la cantidad de llenado está limitada a 20 l (reboadero instalado) en estado de viaje. El panel no está ajustado a esta cantidad de llenado. El indicador del nivel de llenado en el panel visualiza el nivel de llenado real del depósito de agua.

En caso de que sea necesario o cuando exista una carga restante lo suficientemente grande, se podrá llenar el depósito de agua hasta alcanzar su capacidad efectiva. Para esto, cerrar el reboadero. El tirador giratorio se encuentra sobre el depósito de agua.

11.2.2 Tubo de llenado de agua potable con tapa



- ▶ Si el tubo de llenado de agua potable está instalado en la pared lateral del vehículo, la tapa de cierre se parecerá mucho a la tapa de cierre del tubo de llenado de combustible. Antes de rellenar el depósito es imprescindible controlar la identificación.

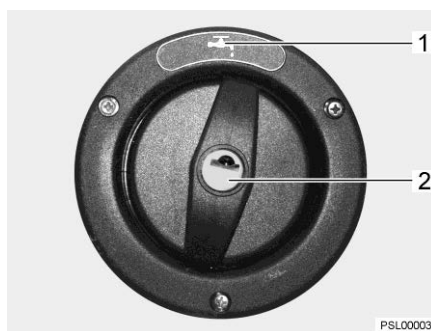

Fig. 267 Tubo de llenado de agua potable en la pared lateral del vehículo

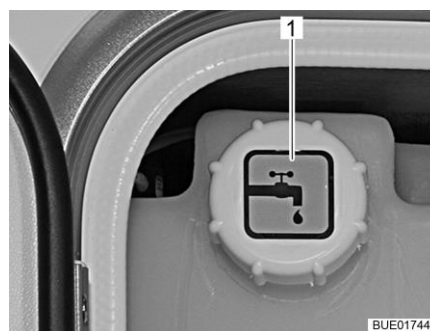

Fig. 268 Tubo de llenado de agua potable en la unidad de servicio (alternativa)

El tubo de llenado de agua potable está marcado con el símbolo "☺" (Fig. 267,1 ó Fig. 268,1) y está instalado o bien en la pared lateral del vehículo o en la unidad de servicio.

Tubo de llenado de agua potable en la pared lateral

El tubo de llenado de agua potable está instalado en el exterior, en la pared lateral izquierda del vehículo.

La tapa de cierre se abre o cierra con la llave para las cerraduras de trampilla exteriores.

- Abrir:**
- Introducir la llave en el cilindro de cierre (Fig. 267,2) y girarla un cuarto de vuelta en sentido contrario a las agujas del reloj.
 - Retirar la tapa de cierre.

- Cerrar:**
- Colocar la tapa de cierre sobre el tubo de llenado de agua potable.
 - Girar la llave un cuarto de vuelta en sentido de las agujas del reloj.
 - Extraer la llave.
 - Comprobar si la tapa de cierre quede fijada sobre el tubo de llenado de agua potable.

Tubo de llenado de agua potable en la unidad de servicio

El tubo de llenado de agua potable es parte de la unidad de alimentación centralizada (unidad de servicio). La unidad de alimentación centralizada está instalada atrás de la trampilla de servicio en el lado izquierdo del vehículo.

11.2.3 Llenado de la instalación de agua



- ▶ Al llenar el depósito de agua se han de observar las medidas totales técnicamente admisibles del vehículo. En caso de que el depósito de agua esté lleno, se tendrá que reducir el peso del equipaje correspondientemente.



- ▷ Funcionando sin agua, la bomba de agua se calienta y se puede averiar. Nunca hacer funcionar la bomba de agua cuando el depósito de agua esté vacío.



- ▷ La instalación Truma (calefacción/caldera) tiene una válvula de seguridad/purga y, según el modelo, una llave de desagüe o dos llaves de desagüe para el vaciado.
- ▷ La instalación Alde (calefacción/caldera) tiene según el modelo, una llave de desagüe o dos llaves de desagüe para el vaciado.
- ▷ Mientras que se llena el depósito de agua se puede controlar la cantidad de agua en el panel.

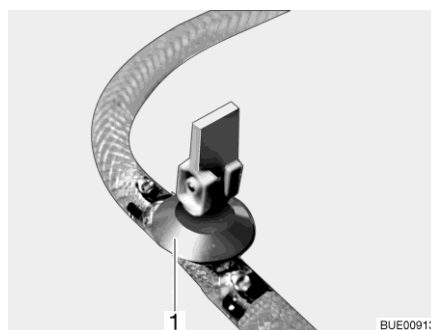

Fig. 269 Llave de desagüe (con balancín)

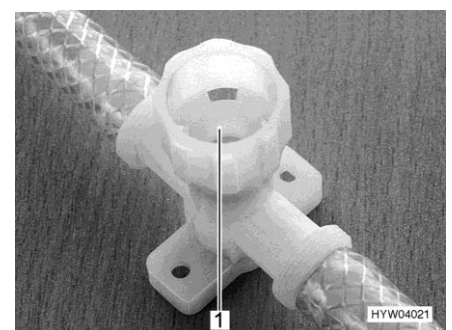

Fig. 270 Llave de desagüe (con tapa giratoria)

- Situar el vehículo en posición horizontal.
- Conectar la alimentación de 12 V en el panel.
- De ser necesario, conectar la bomba de agua en el panel.
- Limpiar o bien desinfectar la instalación de agua.

- Cerrar todas las llaves de desagüe. Para esto, poner el balancín de la llave de desagüe (Fig. 269,1) en posición horizontal o girar la tapa de la llave de desagüe (Fig. 270,1) en el sentido de las agujas del reloj.

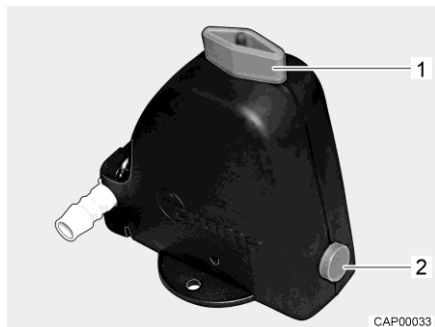

Fig. 271 Válvula de seguridad/purga (Truma)



Fig. 272 Ayuda de llenado

- Cerrar la válvula de seguridad/purga (Truma). Para ello, girar el botón giratorio (Fig. 271,1) a la posición transversal en referencia a la válvula de seguridad/purga y hundir el botón (Fig. 271,2). A temperaturas inferiores a 6 °C, la válvula de seguridad/purga no se deja cerrar. Por ello, conectar la calefacción del habitáculo y esperar hasta que la temperatura en la válvula de seguridad/purga sea superior a 6 °C.
- Cerrar el orificio de salida del depósito de agua.
- Cerrar todos los grifos de agua.
- Abrir el tubo de llenado de agua potable en la parte exterior del vehículo.
- Encajar la ayuda de llenado (Fig. 272,1) en el tubo de llenado de agua potable.
- Llenar el depósito de agua con agua potable. Para ello, utilizar una manguera, un bidón de agua con embudo u otro medio similar.
- Situar todos los grifos de agua en "caliente" y abrirlos. La bomba de agua se conectará. Las tuberías de agua caliente se llenan de agua.
- Dejar los grifos de agua abiertos hasta que por ellos salga agua sin burbujas. Sólo así se tiene la garantía de que la caldera está llena de agua.
- Situar todos los grifos de agua en "fría" y dejarlos abiertos. Las tuberías de agua fría se llenan de agua.
- Dejar los grifos de agua abiertos hasta que por ellos salga agua sin burbujas.
- Cerrar todos los grifos de agua.
- Quitar la ayuda de llenado y cerrar el tubo de llenado de agua potable.
- Controlar si la tapa de cierre del depósito de agua cierra herméticamente.

Lugar de instalación de las llaves de desagüe y de la válvula de seguridad/purga

Véase el capítulo 17.

11.2.4 Rellenar agua



▶ Al llenar el depósito de agua se han de observar las medidas totales técnicamente admisibles del vehículo. En caso de que el depósito de agua esté lleno, se tendrá que reducir el peso del equipaje correspondientemente.

- Abrir el tubo de llenado de agua potable.
- Llenar el depósito de agua con agua potable. Para ello, utilizar una manguera, un bidón de agua con embudo u otro medio similar.
- Cerrar el tubo de llenado de agua potable.

11.2.5 Abrir/cerrar el rebosadero



▶ Al llenar el depósito de agua se han de observar las medidas totales técnicamente admisibles del vehículo. En caso de que el depósito de agua esté lleno, se tendrá que reducir el peso del equipaje correspondientemente.



Fig. 273 Depósito de agua (unidad de servicio)



Fig. 274 Depósito de agua (alternativa)

- Cerrar:**
- Girar el tirador giratorio (Fig. 273,1 ó Fig. 274,1) sobre el depósito de agua en sentido de las agujas del reloj, hasta el tope.
 - Llenar el depósito de agua con agua potable.
- Abrir:**
- Girar el tirador giratorio (Fig. 273,1 ó Fig. 274,1) sobre el depósito de agua en sentido contrario a las agujas del reloj, hasta sentir resistencia. El agua se saldrá hasta 20 litros.

11.2.6 Evacuar el agua (tirador giratorio con rebosadero)



Fig. 275 Depósito de agua (unidad de servicio)



Fig. 276 Depósito de agua (alternativa)

- Girar el tirador giratorio (Fig. 275,1 o Fig. 276,1) del depósito de agua en sentido contrario a las agujas del reloj sobrepasando la resistencia, para abrir el orificio de salida completamente.

11.2.7 Vaciado de la instalación de agua



- ▷ En caso de que el vehículo no se utilice por varios días, o no se caliente existiendo el peligro de congelación, vaciar toda la instalación de agua. Asegurarse de que la bomba de agua está desconectada en el panel. De lo contrario, la bomba de agua se calentará y podrá quedar dañada. Dejar abiertos los grifos de agua en la posición central. Dejar abiertas la válvula de seguridad/purga (de existir) y todas las llaves de desagüe. De tal manera podrán evitarse daños por heladas en los aparatos empotrados, daños por heladas en el vehículo y residuos en los componentes conductores de agua.
- ▷ En caso de que la bomba de agua pueda desconectarse a través del panel, siempre desconectar la bomba de agua en el panel antes del vaciado de la instalación de agua. De lo contrario, la bomba de agua funcionará hasta que se sobrecaliente o hasta que se haya descargado la batería.



- ▷ La instalación Truma (calefacción/caldera) tiene una válvula de seguridad/purga y, según el modelo, una llave de desagüe o dos llaves de desagüe para el vaciado.
- ▷ La instalación Alde (calefacción/caldera) tiene según el modelo, una llave de desagüe o dos llaves de desagüe para el vaciado.

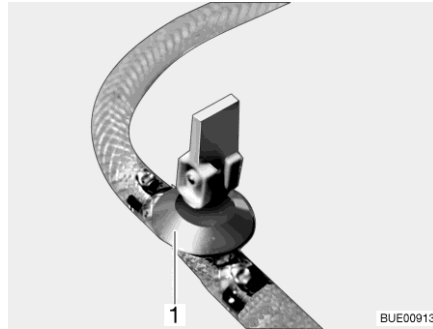

Fig. 277 Llave de desagüe (con balancín)

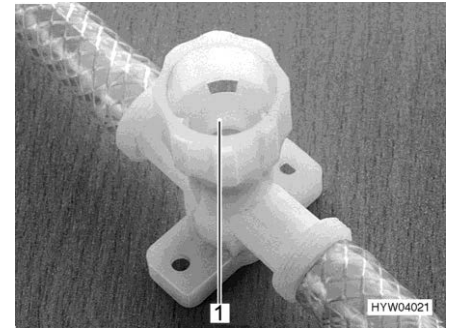

Fig. 278 Llave de desagüe (con tapa giratoria)

Para efectuar el vaciado y la ventilación de la instalación de agua correctamente, proceda del siguiente modo. De este modo se evitan los daños por heladas:

- Situar el vehículo en posición horizontal.
- Conectar la bomba de agua en el panel.
- Desconectar la alimentación de 12 V en el panel.
- Poner la caldera fuera de funcionamiento (véase apartado 10.2).
- Abrir todas las llaves de desagüe. Para esto, poner el balancín de la llave de desagüe (Fig. 277,1) en posición vertical o girar la tapa de la llave de desagüe (Fig. 278,1) en sentido contrario a las agujas del reloj.

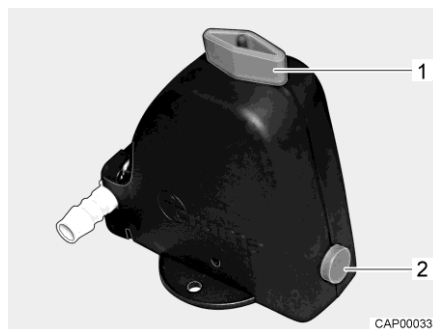

Fig. 279 Válvula de seguridad/purga (Truma)

- Abrir la válvula de seguridad/purga (Truma). Para ello, girar el botón giratorio (Fig. 279,1) a la posición longitudinal en referencia a la válvula de seguridad/purga. El botón (Fig. 279,2) salta hacia fuera.
- Abrir el desagüe del depósito de agua.
- Abrir todos los grifos de agua y ponerlos en la posición central.
- Colgar la ducha de mano arriba en la posición de ducha.
- Desenroscar el anillo de cierre del depósito de agua.
- Extraer la bomba de agua (fijada en la tapa) hasta donde las líneas de conexión lo permitan.
- Mantener levantada la bomba de agua hasta que se hayan vaciado totalmente las tuberías de agua.
- Comprobar que el depósito de agua esté totalmente vacío.

- Depositar la ducha de mano en el plato de ducha.
- Extraer el agua que quede en las tuberías de agua mediante soplado (máx. 0,5 bar). Para ello, desconectar la tubería de agua de la bomba de agua y soplar al interior de la tubería de agua en dirección del consumidor.
- Vaciar el depósito de aguas residuales. Observar las indicaciones medioambientales de este capítulo.
- Vaciar el inodoro cassette o el depósito de aguas fecales. Observar las indicaciones medioambientales de este capítulo.
- Limpiar el depósito de agua y seguidamente enjuagarlo bien.
- Dejar secar la instalación de agua el mayor tiempo posible.
- Después del vaciado, dejar abiertos todos los grifos de agua en la posición central.
- Dejar abiertas todas las llaves de desagüe.

Lugar de instalación de las llaves de desagüe y de la válvula de seguridad/purga

Véase el capítulo 17.

11.3 Sistema de aguas residuales



- ▷ No echar jamás agua hirviendo directamente al desagüe del lavabo o fregadero. El agua hirviendo puede causar deformaciones y fugas en el sistema de tuberías de desagüe.



- ▷ Vaciar el depósito de aguas residuales solamente en estaciones de evacuación identificadas especialmente para ello en campings o en el lugar donde se está aparcado.

11.3.1 Purgar las aguas residuales



- ▷ En caso de peligro de congelación, vaciar el depósito de aguas residuales y dejar abierta la llave de desagüe.



- ▷ Si es posible, colocar el vehículo en posición inclinada para evacuar las aguas residuales.



Fig. 280 Símbolo de llave de desagüe

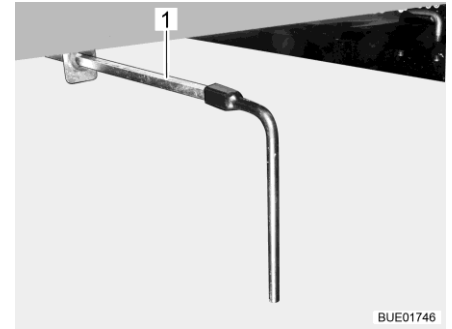

Fig. 281 Llave de desagüe

El depósito de aguas residuales se encuentra en una posición central debajo del vehículo.

Las aguas residuales de la cocina y de la unidad de lavado fluyen al depósito de aguas residuales a través de tuberías de plástico.

La llave de desagüe y el orificio de limpieza se encuentran en la parte inferior del depósito de aguas residuales.

La posición de la llaves de desagüe está marcada con un símbolo (Fig. 280).

El depósito de aguas residuales tiene una capacidad de 90 litros.

- Vaciado:**
- Estacionar el vehículo de tal modo que el orificio de salida se encuentre encima de la instalación de eliminación.
 - Abrir la llave de desagüe. Para ello, encajar la llave cuadrada entregada en el cuadrado de la llave de desagüe (Fig. 281,1).
 - Girar la llave cuadrada un cuarto de vuelta en sentido contrario a las agujas del reloj. Las aguas residuales son evacuadas.
 - Una vez que las aguas residuales hayan salido completamente, volver a cerrar la llave de desagüe. Para ello, girar la llave cuadrada un cuarto de vuelta en sentido de las agujas del reloj.
 - Quitar y guardar la llave cuadrada.

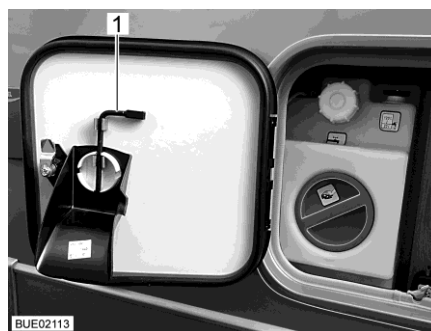

Fig. 282 Trampilla de servicio con llave cuadrada

Si el vehículo está equipado con una unidad de servicio, la llave cuadrada (Fig. 282,1) estará fijada en el lado interior de la trampilla de servicio.

11.3.2 Calefacción para el depósito y las tuberías de aguas residuales (equipamiento especial)

Para evitar que la instalación de aguas residuales se congele se puede calentar el depósito y las tuberías de aguas residuales por separado eléctricamente.



- ▷ La calefacción para el sistema de aguas residuales requiere hasta 250 W durante el funcionamiento. Por ello, de ser posible, conectar el vehículo a una alimentación de 230 V al estar funcionando la calefacción para el sistema de aguas residuales.

La calefacción de aguas residuales también funcionará al estar desconectada la alimentación de 12 V en el panel.

Para evitar que el sistema de aguas residuales se congele, según el modelo y el equipamiento, se podrán calentar eléctricamente los siguientes componentes:

- Depósito de aguas residuales
- Tuberías de aguas residuales
- Depósito de aguas residuales y dispositivo de vaciado

Cuando la respectiva calefacción está conectada, sensores de temperatura supervisan la temperatura del depósito de aguas residuales y/o de las tuberías de aguas residuales. En caso de peligro de congelación, se conectarán los elementos calefactores. Si la temperatura aumenta por encima de un valor preajustado, la calefacción se volverá a desconectar.

Lugar de instalación

Por lo general, la calefacción para el depósito de aguas residuales y las tuberías de aguas residuales está instalada en el baúl-banco.

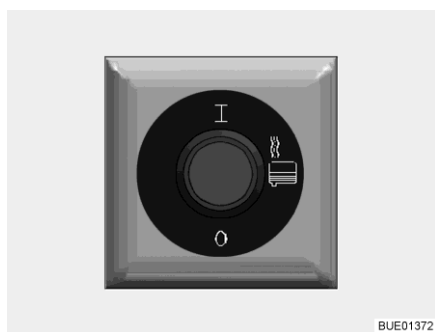

Fig. 283 Interruptor para calefacción de aguas residuales

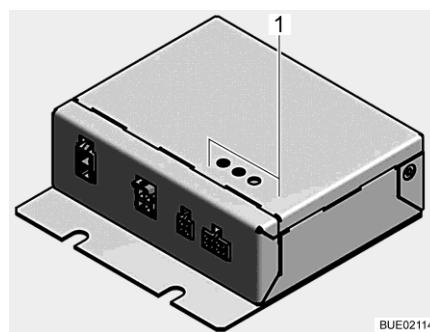

Fig. 284 Unidad de control para calefacción de aguas residuales

- Conectar:**
- Pulsar la parte superior del interruptor (Fig. 283). La calefacción de aguas residuales está conectada y evita que los componentes calentados se congelen.

Desconectar: ■ Pulsar la parte inferior del interruptor.

Tres LED (Fig. 284,1) indican el estado de la unidad de control para la calefacción de aguas residuales:

El LED HK 1 está encendido	El circuito de calefacción 1 está activo
El LED HK 2 está encendido	El circuito de calefacción 2 está activo
El LED HK 2 está parpadeando con un ritmo de 16 segundos	El aparato se encuentra en el modo de ahorro de corriente eléctrica
El LED ERR está parpadeando	El mando ha detectado un error. Acudir al servicio posventa



- ▷ El circuito de calefacción 1 calienta el depósito de aguas residuales.
- ▷ El circuito de calefacción 2 calienta las tuberías de aguas residuales y el depósito de aguas residuales con vaciado.
- ▷ Si uno de los dos circuitos de calefacción (HK 1 ó HK 2) no está conectado, estará parpadeando el LED asignado al circuito de calefacción afectado. Este parpadeo no es ningún mensaje de error y se puede ignorar.

11.4 Cuarto de aseo



- ▷ No transportar cargas al plato de la ducha. Podrían dañarse el plato de ducha u otros objetos instalados en el cuarto de aseo.



- ▷ Para ventilar el cuarto de aseo durante o después de la ducha o secar ropa mojada, cerrar la puerta del cuarto de aseo y abrir la ventana o la claraboya. Así el aire puede circular mejor.
- ▷ Cerrar completamente la cortina de la ducha al ducharse, para que el agua no pueda penetrar entre la pared del cuarto de baño y el plato de ducha.
- ▷ Después de ducharse, enjuagar los restos de jabón del plato de ducha, de lo contrario podrían aparecer fisuras en el plato de ducha con el tiempo.
- ▷ Secar la ducha después de usarla, a fin de evitar que se condense la humedad.
- ▷ Tomar información adicional acerca de la limpieza del cuarto de aseo del apartado 12.2.

11.5 Inodoro



- ▷ Vaciar el depósito de aguas fecales (cassette) en caso de peligro de congelación y cuando no esté conectada la calefacción del vehículo.
- ▷ No sentarse en la tapa del inodoro. La tapa no está diseñada para soportar el peso de personas y puede romperse.
- ▷ Para la limpieza del inodoro utilizar los productos químicos adecuados. La ventilación elimina exclusivamente el olor pero no los gérmenes ni los gases. Los gérmenes y los gases atacan las gomas de estanqueidad.
- ▷ No echar nunca directamente en la taza líquidos para sanitarios.



- ▷ Puede obtenerse información adicional en las instrucciones de uso independientes del fabricante.



- ▷ Vaciar el depósito de aguas fecales (cassette) solamente en estaciones de evacuación identificadas especialmente para ello en campings o en el lugar donde se está aparcado.

El lavado del inodoro se realiza directamente mediante la instalación de agua del vehículo.

11.5.1 Preparar el inodoro



- ▷ El depósito de aguas fecales (cassette) únicamente puede sacarse estando la corredera cerrada.

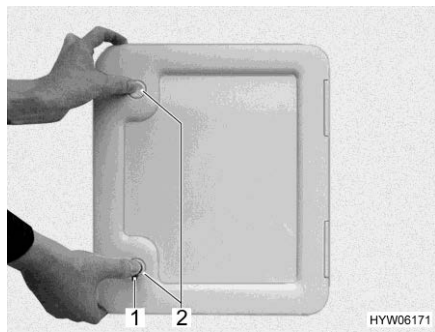

Fig. 285 Trampilla para el depósito de aguas fecales

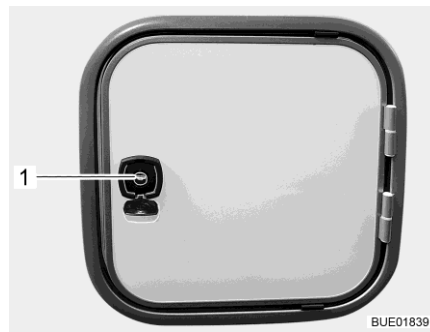

Fig. 286 Trampilla para el depósito de aguas fecales (alternativa)



Fig. 287 Trampilla para el depósito de aguas fecales (alternativa)



Fig. 288 Depósito de aguas fecales (ejemplo)

- Abrir la trampilla para el depósito de aguas fecales en el exterior del vehículo. Para esto, introducir la llave en el cilindro de cierre del cierre a presión (Fig. 285,1, Fig. 286,1 ó Fig. 287,1) y girarla un cuarto de vuelta.
- Extraer la llave.
- En caso de existir: presionar ambos cierres a presión (Fig. 285,2 ó Fig. 287,2) al mismo tiempo con el pulgar y abrir la trampilla.
- Tirar el estribo de sujeción (Fig. 288,1) hacia arriba y extraer el depósito de aguas fecales (Fig. 288,2) hasta el tope tirando de modo recto.
- Inclinar el depósito de aguas fecales un poco y a continuación sacarlo completamente.

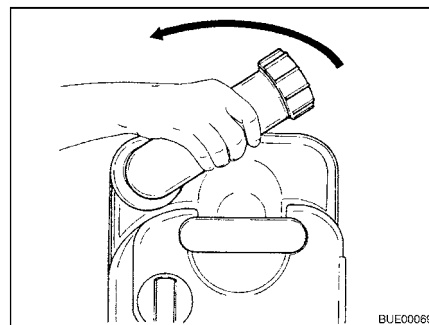

Fig. 289 Girar el tubo de vaciado

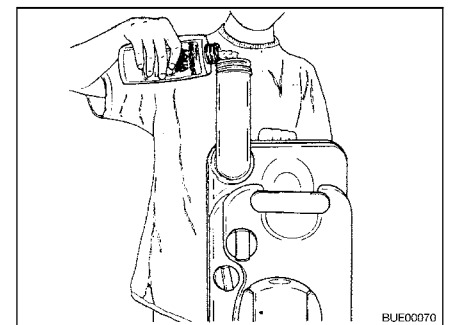

Fig. 290 Verter producto para sanitarios

- Colocar el depósito de aguas fecales en una posición vertical.
- Girar hacia arriba el tubo de vaciado (Fig. 289).
- Quitar la tapa de cierre del tubo de vaciado.
- Rellenar la cantidad indicada de producto para sanitarios en el depósito de aguas fecales (Fig. 290).
- A continuación rellenar con agua hasta que el fondo del depósito de aguas fecales quede completamente cubierto encontrándose en posición horizontal.
- Cerrar el tubo de vaciado con la tapa de cierre.
- Girar atrás el tubo de vaciado.
- Regresar el depósito de aguas fecales a su posición empujándolo sin usar fuerza.

- Prestar atención a que el depósito de aguas fecales quede asegurado con el estribo de sujeción.
- Cerrar la trampilla para el depósito de aguas fecales.

11.5.2 Inodoro basculable

El lavado del inodoro Thetford se realiza directamente mediante el sistema de agua del vehículo. Si es necesario, la taza del inodoro puede girarse a la posición deseada.



Fig. 291 Taza del inodoro Thetford, basculable

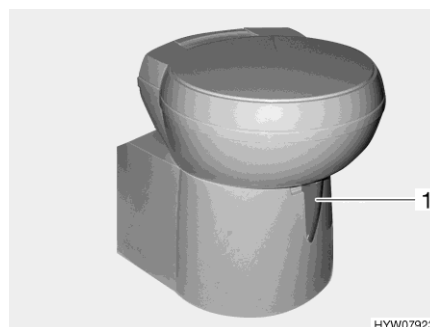

Fig. 292 Taza del inodoro Thetford, basculable (alternativa)

La unidad de mando se encuentra cerca de la taza del inodoro.

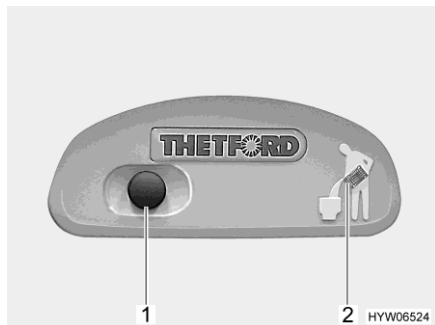

Fig. 293 Botón del inodoro/luz de control del inodoro Thetford

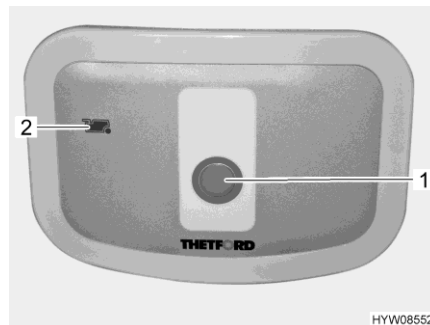

Fig. 294 Botón del inodoro/luz de control del inodoro Thetford (alternativa)

- Lavado:**
- Antes del lavado, abrir la corredera del inodoro Thetford. Para ello, empujar la palanca de corredera (Fig. 291,1 ó Fig. 292,1) en sentido contrario a las agujas del reloj.
 - Para lavar, pulsar el botón del inodoro azul (Fig. 293,1 ó Fig. 294,1).
 - Tras el lavado, cerrar la corredera. Para ello, desplazar la palanca de corredera en sentido de las agujas del reloj.

La luz de control (Fig. 293,2 ó Fig. 294,2) se enciende cuando es necesario vaciar el depósito de aguas fecales.

11.5.3 Inodoro con banco fijo

El lavado del inodoro se realiza mediante el sistema de agua del vehículo.

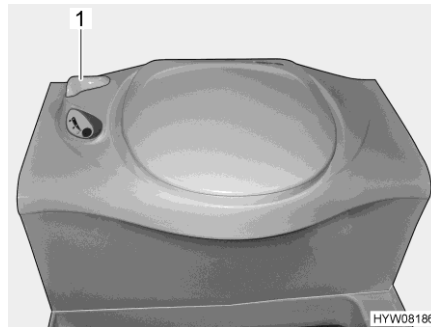

Fig. 295 Inodoro Thetford

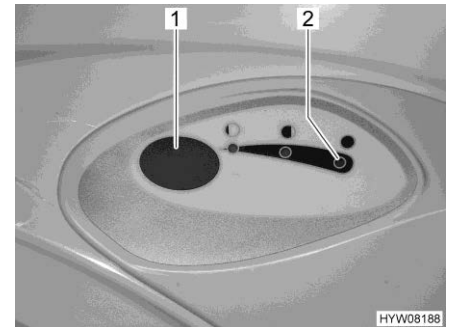

Fig. 296 Botón del inodoro/luz de control (inodoro Thetford)

- Lavado:**
- Antes del lavado, abrir la corredera del inodoro Thetford. Para ello, girar la palanca de corredera (Fig. 295,1) en sentido contrario a las agujas del reloj.
 - Para lavar, pulsar el botón del inodoro azul (Fig. 296,1).
 - Tras el lavado, cerrar la corredera. Para ello, girar la palanca de corredera (Fig. 295,1) en sentido de las agujas del reloj.

La luz de control (Fig. 296,2) se enciende cuando es necesario vaciar el depósito de aguas fecales.

11.5.4 Vaciar el depósito de aguas fecales



- ▷ El depósito de aguas fecales únicamente puede sacarse estando la corredera cerrada.

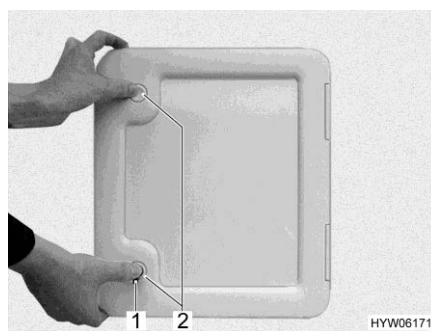

Fig. 297 Trampilla para el depósito de aguas fecales

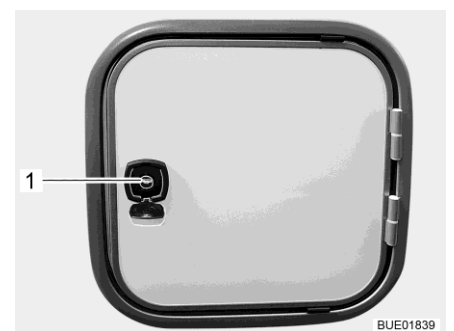

Fig. 298 Trampilla para el depósito de aguas fecales (alternativa)



Fig. 299 Trampilla para el depósito de aguas fecales (alternativa)



Fig. 300 Depósito de aguas fecales (ejemplo)

- Desplazar la palanca de corredera en la taza del inodoro en sentido de las agujas del reloj. Se cierra la corredera.
- Abrir la trampilla para el depósito de aguas fecales en el exterior del vehículo. Para esto, introducir la llave en el cilindro de cierre del cierre a presión (Fig. 297,1 ó Fig. 298,1 ó Fig. 299,1) y girarla un cuarto de vuelta en sentido de las agujas del reloj.
- Extraer la llave.
- Presionar ambos cierres a presión (Fig. 298,2 ó Fig. 299,2) al mismo tiempo con el pulgar y abrir la trampilla para el depósito de aguas fecales.
- Tirar del estribo de sujeción (Fig. 300,1) hacia arriba y extraer el depósito de aguas fecales (Fig. 300,2).
- Llevar el depósito de aguas fecales a una estación de evacuación especialmente diseñada para ello y vaciarlo completamente.



- ▷ Para el vaciado total activar el botón de aireación en el depósito de aguas fecales con el pulgar.

11.5.5 Eliminador de olores para cuarto de aseo (equipamiento especial)

El cuarto de aseo se puede equipar con un eliminador de olores.



Fig. 301 Eliminador de olores

Componentes del eliminador de olores:

- Soporte
- Pieza sobrepuesta encajable
- Bote con odorizante



▷ Cajas de relleno con odorizante están disponibles con el socio de servicio.

Resumen del capítulo

En este capítulo encontrará indicaciones con respecto a la conservación del vehículo.

Al final del capítulo encontrará una lista de comprobación con indicaciones que deberá seguir si no va a utilizar el vehículo durante un prolongado periodo de tiempo.

12.1 Conservación exterior

12.1.1 Generalidades

La conservación exterior normal consiste en un lavado periódico. En esto, la frecuencia del lavado del vehículo dependerá de las condiciones de aplicación y ambientales. En zonas de alta contaminación del aire o cuando se viaja sobre carreteras tratadas con sal para deshielo, lavar el vehículo más frecuentemente. Si el vehículo está expuesta a aire húmedo con contenido de sal (zonas costeras, clima húmedo y caliente), también lavar el vehículo más frecuentemente.

De ser posible, no aparcar debajo de árboles. Las segregaciones resinosas que gotean de muchos árboles le dan una apariencia opaca a la capa de pintura y apoyan un posible proceso de corrosión.

Eliminar excrementos de pájaros inmediatamente y minuciosamente ya que el ácido en los excrementos de pájaros son particularmente corrosivos.

12.1.2 Lavado con un limpiador de alta presión



- ▷ No limpiar los neumáticos con un limpiador de alta presión. Pueden dañarse los neumáticos.
- ▷ No rociar las aplicaciones exteriores (láminas decorativas) directamente con el limpiador de alta presión. Las aplicaciones exteriores podrían despegarse.

Antes de lavar el vehículo con un limpiador de alta presión, leer las instrucciones de funcionamiento del limpiador de alta presión.

Al lavar con la boquilla de chorro cilíndrico, mantener una distancia mínima de aprox. 700 mm entre el vehículo y la boquilla de limpieza.

Tener en cuenta que el chorro de agua sale a presión de la boquilla de limpieza. Si el limpiador de alta presión se utiliza inadecuadamente, pueden producirse daños en el vehículo. La temperatura del agua no debe superar los 60 °C. Mover el chorro de agua durante todo el proceso de lavado. No mantener el chorro de agua a presión directamente sobre las ranuras de las puertas, piezas eléctricas adosadas, conectadores enchufables, juntas, rejillas de ventilación o las claraboyas. Puede dañarse el vehículo o penetrar agua al interior.

12.1.3 Lavar el vehículo



- ▷ Nunca dejar que el vehículo se limpie en trenes de lavado. En la rejilla de ventilación del frigorífico, la chimenea de salida de gases o las ventilaciones forzadas podrá penetrar agua. Puede dañarse el vehículo.
- Solamente lavar el vehículo en un lugar especialmente dispuesto para el lavado de vehículos.
- Evite las radiaciones directas del sol. Deben observarse las medidas de protección medioambiental.
- Limpiar las aplicaciones exteriores y piezas adosadas únicamente con abundante agua tibia, un detergente lavavajillas manual y un paño blando.
- Lavar el vehículo con abundante agua, una esponja limpia o un cepillo blando. Si la suciedad es persistente, añadir al agua un detergente lavavajillas manual.
- Las paredes exteriores pintadas se pueden limpiar adicionalmente con un limpiador de caravanas.
- Someter las piezas adosadas de plástico reforzado con fibras de vidrio regularmente a un tratamiento posterior con un abrillantador. De esta forma se evita que dichas piezas adosadas amarilleen y el sellado de la superficie se conservará.
- Frotar las juntas de goma en las puertas y las trampillas de los compartimentos de almacenamiento con algún producto comercial para la conservación de gomas.
- Tratar los cilindros de cierre en puertas y trampillas guardaobjetos con polvo de grafito.

12.1.4 Lunetas de vidrio acrílico

Las lunetas de vidrio acrílico de las ventanas, debido a su sensibilidad, necesitan un tratamiento especialmente cuidadoso.



- ▷ Nunca frotar las lunas de vidrio acrílico en seco porque las partículas de polvo dañan la superficie.
- ▷ Limpiar las lunas de vidrio acrílico con mucha agua tibia, una pequeña cantidad de detergente lavavajillas manual y un paño blando.
- ▷ En ningún caso, utilizar un limpiacristales con aditivos químicos, abrasivos o que contengan alcohol. Si se hace, se produciría una fragilización prematura de las lunas y la posterior formación de grietas.
- ▷ Los productos de limpieza que se utilicen en la zona del chasis (p. ej. limpiadores de alquitrán o silicona) no deben entrar en contacto con el vidrio acrílico.
- ▷ No limpiar en trenes de lavado.
- ▷ No fijar adhesivos en las lunas de vidrio acrílico.
- ▷ Tras haber limpiado el vehículo, volver a aclarar las lunetas de vidrio acrílico con abundante agua clara.
- ▷ Tratar las juntas de goma con productos para la conservación de gomas.



- ▷ Para el tratamiento tras la limpieza es apropiado un limpiador para vidrio acrílico con efecto antiestático. Pequeños rasguños se pueden tratar con un abrillantador para vidrio acrílico. El comercio de accesorios pone a disposición estos limpiadores.

12.1.5 Escalón de entrada

Al engrasar el escalón de entrada es posible que, durante la marcha, puedan adherirse gruesas partículas de suciedad que puedan influir negativamente o dañar el escalón de entrada. Por ello, no engrase ni lubrique con aceite aquellas partes articuladas del escalón de entrada.

12.1.6 Suspensión neumática (Goldschmitt)

- Controlar periódicamente si se pueden reconocer una fragilización o grietas en los fuelles de aire.
- Conservar todas las piezas de metal del sistema de amortiguadores de aire con cera de protección una vez al año.
- Eliminar suciedad gruesa en los fuelles de aire a mano con un paño. Los productos de limpieza permitidos son p. ej. lejías jabonosas, metanol, etanol y alcohol isopropílico. No están permitidos productos de limpieza como disolventes orgánicos, fuego, productos abrasivos y limpiadores de alta presión.

12.2 Conservación interior



- ▷ De ser posible, siempre quitar las manchas inmediatamente.
- ▷ Las lunetas de vidrio acrílico de las ventanas, debido a su sensibilidad, necesitan un tratamiento especialmente cuidadoso (véase apartado 12.1.4).
- ▷ Las piezas de plástico en la zona de aseo y del habitáculo requieren, debido a su sensibilidad, un tratamiento especialmente cuidadoso. No utilizar disolventes o productos de limpieza que contengan alcohol, ni abrasivos. De este modo se previene la fragilización y formación de grietas.
- ▷ Los productos de coloración del cabello, los esmaltes de uñas, la ceniza de cigarrillos y sustancias similares pueden causar manchas o cambios del color que ya no pueden ser eliminados en las piezas de plástico. Por esta razón, evitar que estas sustancias tengan contacto con las piezas de plástico. Eliminar estas sustancias inmediatamente en caso de que hayan tenido contacto con las piezas de plástico.
- ▷ No echar agentes corrosivos en los orificios de desagüe. No echar agua hirviendo en los orificios de desagüe. Los agentes corrosivos o el agua hirviendo pueden dañar los tubos de desagüe o sifones.
- ▷ Para limpiar el inodoro y la instalación de agua, así como para la descalcificación de la instalación de agua no debe utilizarse ácido acético puro. El ácido acético puede dañar las juntas o determinadas piezas de la instalación. Para descalcificar debe utilizarse un descalcificador corriente.



- ▷ No gastar demasiada agua. Secar todos los restos de agua.
- ▷ Aspirar las moquetas y los cojines regularmente con un accesorio apropiado del aspirador.



- ▷ En nuestras representaciones y centros de servicio hay disponible información sobre el uso de los productos limpiadores.
- Limpiar las superficies y asideros de los muebles, las lámparas y todas las piezas de plástico en el cuarto de aseo y el habitáculo con agua y un paño de lana. Al agua se puede añadir un limpiador suave. De ser esto necesario, conservar las superficies barnizadas con un pulimento para muebles.
 - Limpiar la tela de tapizado con espuma seca o la espuma de un detergente suave. No lavar las telas de tapizado, sólo dejar que se limpien. Proteger los cojines de la radiación solar para que no se decoloren.
 - Limpiar las fundas de piel con un paño de algodón y lejía jabonosa suave (jabón duro). Procurar que no se empape la piel y que no se filtre agua por las costuras.
 - Lavar los cortinados y las cortinas plegables. Al lavar, observar las instrucciones de lavar en el producto. Las varillas se pueden quitar para el lavado.
 - Limpiar las moquetas, si es necesario, con espuma para moquetas y aspirarlas.
 - Limpiar el revestimiento del suelo de PVC con un producto de limpieza para suelos de PVC suave y jabonoso. No colocar la moqueta sobre el revestimiento de PVC del suelo húmedo. La moqueta puede quedar pegada sobre el revestimiento de PVC.
 - Limpiar la cubierta del fregadero a mano con agua y detergente lavavajillas. No limpiar la cubierta del fregadero en el lavavajillas.
 - No limpiar nunca el fregadero y la cocina de gas con un producto abrasivo que contenga arena. Evitar todo lo que pueda causar rayas y grietas.
 - Limpiar los quemadores de la cocina de gas sólo de modo húmedo. No deberá penetrar agua en los orificios de las cubiertas de los quemadores. El agua podrá dañar los quemadores de la cocina de gas.
 - Limpiar la protección contra insectos en puertas, ventanas y claraboyas con un cepillo suave o aspirarlas con el accesorio correspondiente del aspirador.
 - Cepillar las persianas oscurecedoras enrollables con un cepillo suave o aspirarlas con el accesorio correspondiente del aspirador. Eliminar la grasa y suciedad persistente en las guías con una lejía jabonosa tibia (jabón duro) a 30 °C.
 - Cepillar los estores plegables con un cepillo suave o con el accesorio correspondiente del aspirador. Eliminar la grasa y suciedad persistente en las guías con una lejía jabonosa tibia (jabón duro) a 30 °C.
 - Los cinturones de seguridad desenrollados pueden limpiarse con una lejía jabonosa tibia. Antes de enrollarlos, los cinturones de seguridad deben estar totalmente secos.

12.2.1 Superficie resistente al rayado (encimera y tablero de la mesa) (equipamiento especial)



- ▷ No utilizar ningún producto de limpieza con sustancias abrasivas.
 - ▷ No utilizar ninguna esponja con material abrasivo.
 - ▷ No utilizar lana de acero.
 - ▷ No utilizar ningún producto de limpieza con un alto porcentaje de ácido.
 - ▷ No utilizar ningún pulimento para muebles ni ningún producto de limpieza basado en cera.
- Limpiar la superficie con un paño húmedo.
 - En caso de un ensuciamiento más significativo, limpiar la superficie con algún producto de limpieza, limpiacristales, borrador de suciedad o desinfectante de calidad comercial.
 - Eliminar adhesivo, basura orgánica secada, goma de mascar con una esponja, agua caliente y algún producto de limpieza doméstico.
 - Eliminar aerosol para el cabello, aceite comestible, cera, tinta de bolígrafo, maquillaje, esmalte para uñas, marcador permanente (Edding) con un paño humedecido con alcohol o acetona.
 - Eliminar tintas al óleo con un paño humedecido con diluyente nitro.
 - Eliminar cal con un producto de limpieza con un contenido máximo de ácido acético o cítrico de un 10 %.
 - Eliminar arañazos leves con un borrador de suciedad.
 - Cubrir arañazos más graves con papel de cocina húmedo. Mover una plancha eléctrica ajustada en el nivel II en forma circular sobre los arañazos durante un máx. de 20 segundos. Frotar el arañazo moviendo un paño sin hilachas sobre él en forma circular.

12.3 Instalación de agua

12.3.1 Limpiar el depósito de agua

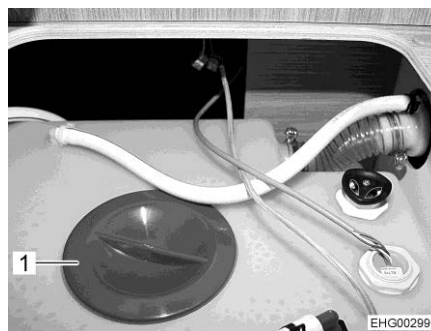

Fig. 302 Orificio de limpieza del depósito de agua



Fig. 303 Orificio de limpieza del depósito de agua (unidad de servicio)

- Vaciar el depósito de agua y cerrar el orificio de salida.
- Retirar la tapa de cierre (Fig. 302,1 ó bien Fig. 303,1) del depósito de agua.

- Rellenar agua con un poco de detergente lavavajillas en el depósito de agua (no utilizar productos abrasivos).
- Cepillar el depósito de agua con un cepillo lavavajillas comercial hasta que ya no haya depósitos visibles.
- De ser posible, limpiar las sondas de agua potable manualmente a través de los orificios de limpieza.
- Enjuagar el depósito de agua con una gran cantidad de agua potable.



- ▷ En caso de que debido a la construcción del depósito de agua no sea posible limpiarlo de modo mecánico: Usar algún producto de limpieza químico.

Los distribuidores autorizados estarán encantados en asesorarle en la selección de un producto de limpieza apropiado.

Observar las instrucciones de aplicación del fabricante del producto de limpieza.

12.3.2 Limpiar las tuberías de agua



- ▷ Utilizar únicamente productos de limpieza apropiados del comercio especializado.
- ▷ El producto de limpieza deberá estar en conformidad con las prescripciones nacionales y (en caso de que se exija lo mismo) estar autorizado.



- ▷ Recoger la mezcla de agua y producto de limpieza que sale y eliminarla conforme a las reglas del arte.

- Vaciar la instalación de agua.
- Cerrar todos los orificios de salida y todas las llaves de desagüe.
- Rellenar una mezcla de agua y producto de limpieza en el depósito de agua.
En esto, cumplir con las indicaciones del fabricante con respecto a la proporción de mezcla.
- Abrir las llaves de desagüe individualmente.
- Dejar abiertas las llaves de desagüe hasta que la mezcla de agua y producto de limpieza haya alcanzado la salida respectiva.
- Volver a cerrar las llaves de desagüe.
- Situar todos los grifos de agua en "caliente" y abrirlos.
- Dejar los grifos de agua abiertos hasta que la mezcla de agua y producto de limpieza haya alcanzado la salida.
- Situar todos los grifos de agua en "fría" y abrirlos.
- Dejar los grifos de agua abiertos hasta que la mezcla de agua y producto de limpieza haya alcanzado la salida.
- Cerrar todos los grifos de agua.
- Activar el lavado del inodoro varias veces.
- Dejar que el producto de limpieza haga efecto según las indicaciones del fabricante.

- Vaciar la instalación de agua. En esto, recoger la mezcla de agua y producto de limpieza que sale y eliminarla conforme a las reglas del arte.
- Para lavar la instalación de agua completa, rellenarla de agua potable y volverla a vaciar varias veces.

12.3.3 Desinfectar la instalación de agua



- ▷ Utilizar únicamente desinfectantes apropiados del comercio especializado.
- ▷ El desinfectante deberá estar en conformidad con las prescripciones nacionales y (en caso de que se exija lo mismo) estar autorizado.



- ▷ Recoger la mezcla de agua y desinfectante que sale y eliminarla conforme a las reglas del arte.

Al desinfectar la instalación de agua, proceder de la misma manera que al limpiar las tuberías de agua (véase apartado 12.3.2). Sin embargo, en este caso utilizar el desinfectante en lugar del producto de limpieza.

12.3.4 Limpiar el depósito de aguas residuales

Limpiar el depósito de aguas residuales después de cada uso.

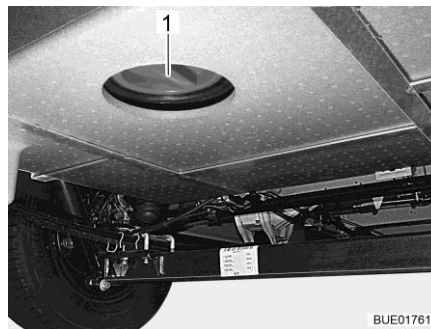

Fig. 304 Orificio de limpieza (depósito de aguas residuales)

- Vaciar el depósito de aguas residuales.
- Abrir el orificio de limpieza (Fig. 304,1) del depósito de aguas residuales y la llave de desagüe.
- Enjuagar bien el depósito de aguas residuales con agua potable.
- Si es posible, limpiar las sondas de aguas residuales manualmente a través del orificio de limpieza.

12.4 Campana

En la campana está instalado un filtro de grasa de metal, el cual se debe limpiar de vez en cuando. La frecuencia con la que se debe realizar una limpieza depende de la frecuencia de uso de la campana. No limpiar el filtro hasta que haya disminuido considerablemente la potencia de la campana.

Limpiar el filtro de grasa de metal:

- Lavar el filtro de grasa de metal con agua caliente y un poco de detergente lavavajillas.
- Dejar que el filtro de grasa de metal se seque al aire.

En el caso de una campana sin ventilación, adicionalmente estará instalado un filtro de carbón activado. Sustituir el filtro de carbón activado en caso necesario (véase apartado 13.6).

12.5 Instalación de aire acondicionado

12.5.1 Truma



- ▷ No limpiar la instalación de aire acondicionado con un limpiador de alta presión. Agua que penetra podrá dañar la instalación de aire acondicionado.
- ▷ No limpiar en trenes de lavado.
- ▷ No utilizar ningunos objetos filosos o duros para la limpieza. De lo contrario podrá quedar dañada la instalación de aire acondicionado.
- Sólo limpiar la instalación de aire acondicionado con agua y algún producto de limpieza suave.
- Limpiar la carcasa de la instalación de aire acondicionado y la unidad de salida de aire ocasionalmente con un paño húmedo.
- Limpiar el mando a distancia ocasionalmente con un paño ligeramente húmedo. Limpiar el display con un paño para limpiar gafas.
- Periódicamente, eliminar hojas y cualquier otra suciedad de los orificios de ventilación en la instalación de aire acondicionado.
- Periódicamente, controlar si el agua de condensación producida puede salir sin obstrucción de las salidas de agua de condensación.
- Periódicamente, limpiar los filtros a ambos lados de la unidad de salida de aire.



- ▷ Puede obtenerse información adicional en las instrucciones de uso independientes del fabricante.

12.5.2 Telair

Limpiar el filtro y las rejillas de ventilación en el exterior de la carcasa de vez en cuando. La frecuencia con la que se debe realizar una limpieza depende de la frecuencia de uso de la instalación de aire acondicionado. No limpiar el filtro y las rejillas de ventilación apenas cuando ya disminuya perceptiblemente la potencia de la instalación de aire acondicionado.



- ▷ Para limpiar el filtro, únicamente utilizar soluciones de limpieza suaves, nunca utilizar bencina o disolventes.

Limpiar filtro:

- Lavar el filtro con agua caliente y un poco de detergente lavavajillas.
- Dejar que el filtro se seque bien antes de volverlo a montar.

Limpiar la rejilla de ventilación:

- Eliminar ensuciamientos y depósitos gruesos de las rejillas de ventilación exteriores con un cepillo. Al utilizar una solución de limpieza, fijarse en que no penetre agua al interior de la carcasa.

12.6 Mantenimiento invernal

La sal utilizada para deshelar la calzada daña los bajos y las piezas expuestas a las salpicaduras de agua. Se recomienda lavar el vehículo con mayor frecuencia en invierno. Las piezas mecánicas y con tratamiento de la superficie y la parte inferior del vehículo están particularmente solicitadas y por lo tanto habrán de limpiarse minuciosamente.



- ▷ En caso de peligro de congelación, encender la calefacción siempre con 15 °C como mínimo. Poner el ventilador de circulación de aire (de existir) en Automático. En caso de temperaturas externas extremas, dejar también ligeramente abiertas las trampillas y puertas de los muebles. El aire caliente entrante puede evitar la congelación, p. ej. de las tuberías de agua, y la formación de agua de condensación en los compartimentos de almacenamiento.
- ▷ En caso de peligro de congelación, cubrir las ventanas exteriores del vehículo con esterillas aislantes para invierno.
- ▷ Mantener las chimeneas de salida de gases y las ventilaciones forzosas libres de nieve. Si fuera necesario, utilizar una prolongación de chimenea.

12.6.1 Preparaciones

- Comprobar si el vehículo ha sufrido daños en la capa de pintura o producidos por la oxidación. En caso necesario, subsanar los daños.
- Asegurarse de que no pueda penetrar agua por los orificios de ventilación del suelo ni en la calefacción.
- Proteger frente a oxidación las piezas de metal de los bajos con un agente de protección a base de cera.
- Conservar la pintura de las superficies exteriores con un agente de protección adecuado.

12.6.2 Modo de invierno

En el modo de invierno con bajas temperaturas se produce agua de condensación si se habita el vehículo. Para garantizar la buena calidad del aire ambiente y para evitar que el agua de condensación provoque daños en el vehículo es muy importante que se ventile adecuadamente.

- En la fase de calentamiento del vehículo, poner la calefacción al máximo y abrir los armarios suspendidos, las cortinas y las persianas. Así se obtendrá una ventilación óptima.
- Calentar únicamente si también está conectada la instalación de circulación de aire.
- Airear por las mañanas todos los cojines, ventilar las cajas de almacenamiento y secar los lugares húmedos.



- ▷ Si a pesar de todo se llegara a formar agua de condensación, eliminarla con un paño.
- ▷ La aptitud para condiciones invernales en los modelos sin doble fondo sólo queda garantizada en combinación con el "conjunto para invierno" del equipamiento original.

12.6.3 Al finalizar el invierno

- Ejecutar una limpieza a fondo de los bajos y del motor. Con ello se eliminarán restos corrosivos de agente descongelante (sales, lejía).
- Realizar una limpieza externa y conservar las chapas con cera para coches de venta habitual.



12.7 Puesta fuera de servicio

12.7.1 Puesta fuera de servicio transitoria



- ▶ Después de un tiempo de parada prolongado (10 meses aprox.) hacer revisar la instalación de frenos y de gas por un taller especializado autorizado.
- ▶ Debe tenerse en cuenta que el agua deja de ser potable en poco tiempo.
- ▶ Daños de los cables debidos a animales pueden causar cortocircuitos. ¡Peligro de incendio!

Antes de la puesta fuera de servicio, revisar la lista de comprobación:

	Actividad	Efectuadas
Vehículo básico	Llenar totalmente el depósito de combustible. Por ello se pueden impedir los daños por corrosión en la instalación del depósito	
	Apoyar el vehículo sobre caballetes de manera que queden descargadas las ruedas o mover la autocaravana cada 4 semanas. De este modo se evitan puntos de presión en los neumáticos y los apoyos de las ruedas	
	Proteger los neumáticos de los rayos del sol. ¡Peligro de formación de grietas!	
	Inflar los neumáticos hasta la presión máxima recomendada	
	Cuidar de que haya siempre la suficiente circulación de aire en los bajos  ▷ La humedad o la falta de oxígeno, p. ej. por la cobertura con láminas de plástico, se pueden originar irregularidades ópticas en los bajos.	
	Observar adicionalmente las indicaciones de las instrucciones de funcionamiento para el vehículo básico	
Superestructura	Tapar todas las chimeneas con las caperuzas apropiadas y hermetizar todos los demás orificios (a excepción de las ventilaciones forzosas). De tal manera se evita que entren animales (p. ej. ratones) al interior	
	Para evitar que se produzca agua de condensación y, a consecuencia de ello, moho, ventilar el espacio interior, todos los espacios de almacenamiento accesibles desde el exterior y el lugar donde se está aparando (p. ej. garaje) cada 3 semanas	
Espacio interior	Colocar y recubrir los acolchados para la ventilación	
	Limpiar el frigorífico	
	Dejar ligeramente abierta la puerta del frigorífico y del compartimento congelador	
	Buscar rastros de animales que hayan entrado al interior	
	Separar la pantalla plana de la red y, de ser necesario, sacarla del vehículo	
Instalación de gas	Cerrar la llave de paso principal de la bombona de gas	
	Cerrar todas las válvulas de paso de gas	
	Extraer siempre las bombonas de gas de la caja para bombonas de gas, incluso cuando estén vacías	
Instalación eléctrica	Cargar completamente la batería del habitáculo y del motor de arranque  ▷ Antes de una puesta fuera de servicio temporal, cargar la batería como mínimo durante 20 horas.	
	Separar la batería del habitáculo de la red de a bordo de 12 V. Desconectar el separador de batería en el bloque eléctrico (véase el capítulo 9)	

Instalación de agua

Actividad	Efectuadas
Vaciar completamente la instalación de agua. Sacar el agua residual de las tuberías de agua mediante soplado (máx. 0,5 bares). Dejar abiertos los grifos de agua en la posición central. Dejar abiertas todas las llaves de desagüe. Observar las indicaciones en el capítulo 11	

12.7.2 Puesta fuera de servicio durante el invierno

Para la puesta fuera de servicio durante el invierno, se requieren unas medidas complementarias:

Vehículo básico

Actividad	Efectuadas
Limpiar a fondo la carrocería y los bajos y pulverizar cera caliente o aplicar un agente protector para pintura	
Llenar el depósito de combustible con gasóleo de invierno	
Verificar la protección anticongelante en el agua de refrigeración	
Reparar los daños de la pintura	
Rellenar agua limpia-lavaparabrisas con protección anticongelante	

Superestructura

Limpiar bien el exterior del vehículo	
Mantener abiertas las ventilaciones forzosas	
Limpiar y engrasar los apoyos adosados	
Limpiar y lubricar todas las bisagras de puertas y de trampillas	
Aplicar con pincel aceite o glicerina a todos los bloqueos	
Tratar todas las juntas de goma con productos para la conservación de gomas	
Tratar el cilindro de cerradura con polvo de grafito	

Espacio interior

Colocar deshumectadores de aire (gránulos)	
Sacar los cojines y colchones del vehículo y guardarlos en algún lugar seco	
Ventilar el habitáculo cada 3 semanas	
Vaciar todos los armarios y compartimentos de almacenamiento y abrir todas las trampillas y puertas y todos los cajones	
Limpiar profundamente el habitáculo	
En caso de que haya peligro de congelación, sacar la pantalla plana del vehículo	

Instalación eléctrica

Desmontar la batería del motor de arranque y la batería del habitáculo y guardarlas protegidas de heladas (véase el capítulo 9), o bien conectar el vehículo a una alimentación de 230 V. Antes del desmontaje, sacar los fusibles de la batería del habitáculo	
---	--

	Actividad	Efectuadas
Instalación de agua	Limpiar la instalación de agua con un producto limpiador especial de un establecimiento especializado	

Vehículo en su totalidad	Colocar los toldos protectores de manera que las rendijas de ventilación no queden cubiertas, o bien utilizar lonas que permitan el paso del aire	
---------------------------------	---	--

12.7.3 Puesta en funcionamiento del vehículo tras puesta transitoria fuera de servicio o paralización durante el invierno

Antes de la puesta en funcionamiento, revisar la lista de comprobación:

	Actividad	Efectuadas
Vehículo básico	Revisar la presión de los neumáticos	
	Revisar la presión del neumático de la rueda de repuesto (de existir)	

Superestructura	Limpiar el soporte giratorio del escalón de entrada	
	Verificar el funcionamiento de los apoyos adosados	
	Comprobar el funcionamiento de las puertas, ventanas y claraboyas	
	Verificar el funcionamiento de todas las cerraduras exteriores como, p. ej. de las trampillas guardaobjetos, tubo de llenado y puerta de entrada	
	Quitar la tapa de la chimenea de salida de gases de la calefacción (de existir)	
	Quitar la cubierta de invierno de la rejilla de ventilación del frigorífico (de existir)	

Instalación de gas	Meter las bombonas de gas en la caja para bombonas de gas, amarrarlas y conectarlas al regulador de presión de gas	
---------------------------	--	--

Instalación eléctrica	Conectar la alimentación de corriente de 230 V a través de la caja de enchufe exterior	
	Instalar la batería del habitáculo y la batería del motor de arranque, meter los fusibles en la batería del habitáculo y cargar las baterías completamente	
	 ▷ Después de cada puesta fuera de servicio, cargar la batería como mínimo durante 20 horas.	
	Conectar la batería del habitáculo a la red de a bordo de 12 V. Para esto, conectar el separador de batería en el bloque eléctrico (véase el capítulo 9)	
	Verificar el funcionamiento de la instalación eléctrica, p. ej. luz interior, cajas de enchufe y equipos eléctricos instalados	

	Actividad	Efectuadas
Instalación de agua	Desinfectar las tuberías de agua y el depósito de agua	
	Verificar el funcionamiento de la palanca de mando del depósito de aguas residuales	
	Cerrar las llaves de desagüe y los grifos de agua	
	Verificar la estanqueidad de la instalación de agua	
Aparatos empotrados	Verificar el funcionamiento de los aparatos empotrados	

Resumen del capítulo

En este capítulo encontrará indicaciones acerca de las inspecciones oficiales, así como de los trabajos de inspección y de mantenimiento en el vehículo.

Al final del capítulo encontrará indicaciones importantes para obtener piezas de recambio.

13.1 Inspecciones oficiales

Según la normativa legal nacional, se deberán efectuar las siguientes inspecciones oficiales periódicamente:

- Inspección principal
- Control de las emisiones
- Inspección de la instalación de gas

Se deberán cumplir los intervalos de inspección en conformidad con la normativa legal nacional. Las placas de comprobación adheridas al vehículo indicarán la fecha de la siguiente inspección.



- ▷ Cualquier cambio en la instalación de gas debe ser examinado por algún taller especializado autorizado.
- ▷ Incluso en el caso de vehículos no matriculados, se requerirá una inspección de la instalación de gas.

13.2 Trabajos de inspección

Como cualquier aparato técnico, el vehículo deberá ser inspeccionado en intervalos regulares.

Estos trabajos de inspección deben ser realizados por personal cualificado.

Para realizar estos trabajos son necesarios conocimientos técnicos especiales que no pueden obtenerse a través de estas instrucciones de uso. Estos conocimientos técnicos los encontrará en todos nuestros centros de servicios. Las experiencias y cursillos técnicos periódicos proporcionados por la fábrica, así como los dispositivos y herramientas que poseen, ofrecen la garantía de una inspección del vehículo correcta y según los conocimientos más avanzados.

La "primera inspección programada" la ha de llevar a cabo uno de nuestros centros de servicio 12 meses después de la primera matriculación.

Todas las demás inspecciones se han de llevar a cabo una vez al año.

El centro de servicio que realiza los trabajos confirma los trabajos ejecutados.

El fabricante del chasis deberá confirmar las tareas de inspección en el libro de servicio al cliente.



- ▷ Prestar atención a las inspecciones especificadas por el fabricante y dejar que se ejecuten en los intervalos prescritos. De esta manera se mantiene el valor del vehículo.
- ▷ La confirmación de los trabajos de inspección ejecutados sirve al mismo tiempo como comprobante en el caso de daños y casos de garantía que pudieran presentarse.

13.3 Trabajos de mantenimiento

Como cualquier aparato técnico, el vehículo necesita mantenimiento. El volumen y la frecuencia de los trabajos de mantenimiento se rigen por las diferentes condiciones de uso y funcionamiento. Cuando las condiciones de funcionamiento son peores, el vehículo necesita un mantenimiento más frecuente.

Dejar que el vehículo básico y los aparatos empotrados sean mantenidos en los intervalos indicados en las instrucciones de uso correspondientes.

13.4 Puertas

Para mantener las propiedades de deslizamiento entre resortes y bisagras, de vez en cuando se han de engrasar las bisagras de la puerta de entrada.



▷ Recomendamos Molykote PG 65 o vaselina como grasa lubricante.

13.5 Batería del habitáculo

Para que la batería alcance una larga vida útil se han de tener en cuenta las siguientes indicaciones:

- Mantener la superficie de la batería limpia y seca.
- Proteger los polos de la batería y los terminales de conexión de corrosión.
- Controlar el estado de carga periódicamente o usar algún dispositivo de mantenimiento de la carga.
- Guardar baterías almacenadas siempre cargadas en algún lugar fresco.

13.6 Campana

El filtro de carbón activado en la campana sin ventilación se tendrá que sustituir con un filtro de carbón activado comercial en caso necesario.

- Desmontar el filtro de grasa de metal y limpiarlo si es necesario.
- Desmontar el filtro de carbón activado.
- Si es necesario, agitar el filtro de carbón activado para que los gránulos de carbón se distribuyan uniformemente.
- Insertar un nuevo filtro de carbón activado.
- Insertar el filtro de grasa de metal.

13.7 Calefacción de agua caliente Alde



- ▷ Comprobar regularmente el nivel de líquido de calefacción en el recipiente de compensación.
- ▷ Durante o después de las primeras horas de funcionamiento de la calefacción de agua caliente, el nivel de llenado puede bajar por debajo del mínimo condicionado por el sistema. En este caso se habrá de rellenar líquido de calefacción.



- ▷ Tras la primera puesta en marcha de la calefacción, recomendamos desairear el sistema de calefacción y comprobar el contenido de glicol.
- ▷ Cada cinco años se habrá de encargar al distribuidor autorizado o al centro de servicio cambiar el líquido de calefacción, ya que con el tiempo el agente anticorrosivo pierde su eficacia.
- ▷ Rellenar el sistema de calefacción sólo con una mezcla de agua y glicol (60:40) de la norma G13. Esta mezcla ofrece una protección anticongelante hasta aprox. -25 °C. Al rellenar calefacciones de agua caliente conectadas al circuito de refrigeración del motor del vehículo, observar las indicaciones de las instrucciones de uso de los fabricantes.



- ▷ Puede obtenerse información adicional en las instrucciones de uso independientes del fabricante.

13.7.1 Comprobar el nivel de líquido

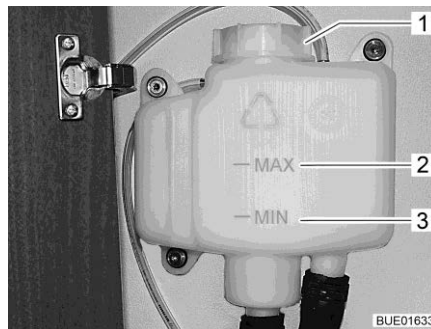

Fig. 305 Recipiente de compensación sin panel

- Desconectar la calefacción de agua caliente y dejar que se enfríe.
- Comprobar si en el recipiente de compensación (Fig. 305) el líquido está entre las marcas "MIN" (Fig. 305,3) y "MAX" (Fig. 305,2).

13.7.2 Rellenar líquido de calefacción

- Situar el vehículo en posición horizontal. De esta manera se evita la formación de burbujas.
- Desconectar la calefacción de agua caliente y dejar que se enfríe.
- En caso necesario (según el modelo), desmontar el panel soltando sus tornillos o retirándolo.
- Abrir la tapa giratoria (Fig. 305,1) del recipiente de compensación.
- Retirar la tapa.
- Comprobar el anticongelante con una varilla. El contenido de anticongelante debe ser de un 40 % o corresponder a una protección anticongelante de hasta -25 °C.
- Rellenar lentamente el recipiente de compensación con la mezcla anticongelante.



- ▷ El nivel óptimo de líquido se ha alcanzado cuando el líquido en estado enfriado está 1 cm por encima de la marca "MIN" en el recipiente de compensación.

13.7.3 Purgar de aire la instalación de calefacción



Fig. 306 Válvula de purga de la calefacción de agua caliente

Las válvulas de purga están instaladas junto a los radiadores.

- Desconectar la calefacción de agua caliente y dejar que se enfríe.
- Abrir la válvula de purga (Fig. 306,1) y dejarla abierta hasta que deje de salir aire.
- Cerrar la válvula de purga.
- Repetir este proceso con todas las válvulas de purga.
- Comprobar si la calefacción de agua caliente se calienta.

13.8 Cambio de bombillas, en el exterior



- ▶ Las bombillas y los portalámparas pueden estar muy calientes. Por ello habrá que dejar enfriar la lámpara antes del cambio de bombillas.
- ▶ Guardar las bombillas en un lugar inaccesible para los niños.
- ▶ No utilizar ninguna bombilla que haya caído al suelo o que presente arañazos en el vidrio. Las bombillas podrían explotar.



- ▷ La nueva bombilla no debe cogerse nunca con los dedos. Para cambiar la bombilla debe utilizarse un paño.
- ▷ Utilizar únicamente bombillas del mismo tipo y con un número de vatios correcto (véase apartado 13.8.5).
- ▷ En caso de que LED estén defectuosos dentro de las lámparas, acudir a un distribuidor autorizado o a un centro de servicio.

Tipos de bombilla

En el vehículo se utilizan diferentes tipos de bombillas. A continuación se describe el cambio de cada uno de los tipos de bombilla.

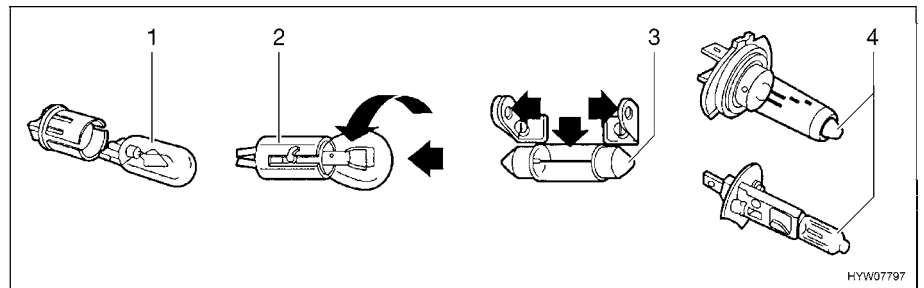

Fig. 307 Tipos de bombilla

Pos. en Fig. 307	Tipo de zócalo/tipo de bombilla	Cambiar
1	Zócalo de enchufe	Para sacarla, tirar la bombilla hacia fuera Para meterla, hundir la bombilla con presión ligera en el portalámparas
2	Zócalo de bayoneta	Para sacarla, presionar la bombilla hacia abajo y girarla en sentido contrario a las agujas del reloj Para meterla, colocar la bombilla en el portalámparas y girarla en sentido de las agujas del reloj
3	Bombillas cilíndricas	Para sacarlas y meterlas, doblar los contactos del portalámparas cuidadosamente hacia fuera
4	Bombilla halógena	Para sacarla, soltar el muelle de sujeción Después de haberla metido, volver a enganchar el muelle de sujeción

13.8.1 Luces frontales

Las bombillas para la luz de cruce, la luz larga y la luz de estacionamiento así como para los intermitentes forman parte del vehículo básico. La sustitución de las bombillas se describe en las instrucciones de uso del vehículo básico.

13.8.2 Luces traseras (variante 1)

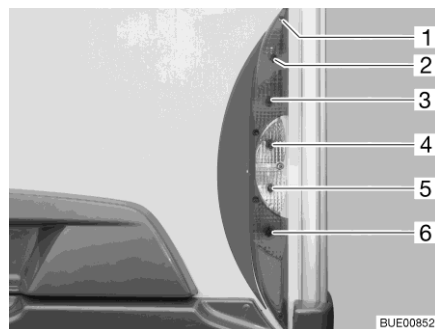

- 1 Tornillos de la carcasa
- 2 Luz trasera
- 3 Luz de freno
- 4 Intermitente
- 5 Faro de marcha atrás
- 6 Luz antiniebla trasera

Fig. 308 Luces traseras

- Soltar los cinco tornillos de la carcasa (Fig. 308,1).
- Quitar la carcasa.
- Sacar la bombilla.
- Colocar la nueva bombilla.
- Montar la lámpara, procediendo por orden inverso.

13.8.3 Luces traseras (variante 2)

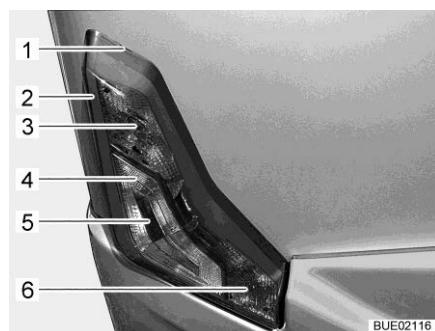

Fig. 309 Luces traseras

- 1 Entalladura
- 2 Luz trasera
- 3 Luz de freno
- 4 Faro de marcha atrás
- 5 Intermitente
- 6 Luz antiniebla trasera

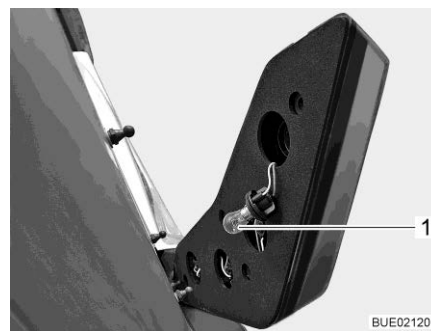
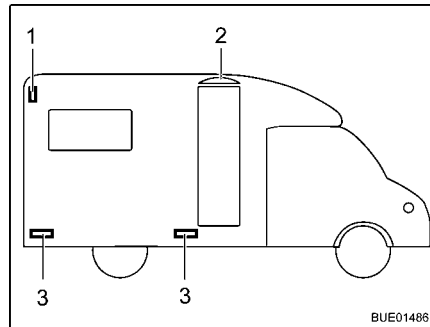

Fig. 310 Luz trasera

- Insertar una herramienta plana en la entalladura (Fig. 309,1) y desmontar la carcasa usando la herramienta con precaución como palanca.
- Meter la mano en el agujero en el lado trasero de la carcasa. Girar el portalámparas (Fig. 310,1) (cierre de bayoneta) y extraerlo. Como ejemplo se muestra la luz de freno.
- Sacar la bombilla.
- Colocar la nueva bombilla.
- Insertar el portalámparas en el agujero y girarlo hasta que esté fijado.
- Alinear la carcasa en el perno cónico y presionarla contra la parte trasera del vehículo.

Las luces traseras están dotadas de LED. Para cambiar los LED, acudir a un distribuidor o a un centro de servicio autorizado.

13.8.4 Luces laterales



- 1 Luz de contorno
- 2 Lámpara del toldo
- 3 Luz de posición

Fig. 311 Luces laterales

Luz de contorno La luz de contorno (Fig. 311,1) está instalada en la zona superior de la pared lateral del vehículo.

Luces de posición Las luces de posición (Fig. 311,3) están instaladas en la parte inferior del vehículo.

Lámpara del toldo La lámpara del toldo (Fig. 311,2) está instalada sobre la puerta de entrada.



▷ Las lámparas están dotadas de LED. Para cambiar los LED, acudir a un distribuidor o a un centro de servicio autorizado.

13.8.5 Tipos de bombillas para las luces exteriores

	Luces exteriores	Tipo de bombilla
Atrás	Luz de freno	Ba15s 12 V 21 W
	Luz trasera (variante 1)	Ba15s 12 V 5 W
	Luz trasera (variante 2)	LED 3,2 W
	Intermitente	Ba15s 12 V 21 W naranja
	Luz antiniebla trasera	Ba15s 12 V 21 W
	Luz de matrícula	Soffitte 12 V 5 W
	Faro de marcha atrás	Ba15s 12 V 21 W
	Tercera luz de freno	LED
	Lado	Luz de contorno
Lámpara del toldo		LED
Luz de posición		LED

13.9 Cambio de bombillas, en el interior



- ▶ Las bombillas y los portalámparas pueden estar muy calientes. Por ello habrá que dejar enfriar la lámpara antes del cambio de bombillas.
- ▶ Antes de un cambio de bombilla, desconectar la alimentación eléctrica en el interruptor de protección de línea en la caja de fusibles de 230 V.
- ▶ Guardar las bombillas en un lugar inaccesible para los niños.
- ▶ No utilizar ninguna bombilla que haya caído al suelo o que presente arañazos en el vidrio. Las bombillas podrían explotar.
- ▶ Lámparas halógenas pueden calentarse mucho. Cuando esté conectada la lámpara, la distancia de seguridad hacia objetos combustibles siempre deberá ser de 30 cm. ¡Peligro de incendio!
- ▶ No sustituir los LED de lámparas con bombillas convencionales. Peligro de incendio debido al desarrollo de gran calor.



- ▷ La nueva bombilla no debe cogerse nunca con los dedos. Para cambiar la bombilla debe utilizarse un paño.
- ▷ Utilizar únicamente bombillas del mismo tipo y con un número de vatios correcto.
- ▷ En caso de que LED estén defectuosos dentro de las lámparas, acudir a un distribuidor autorizado o a un centro de servicio.

13.9.1 Lámpara de techo

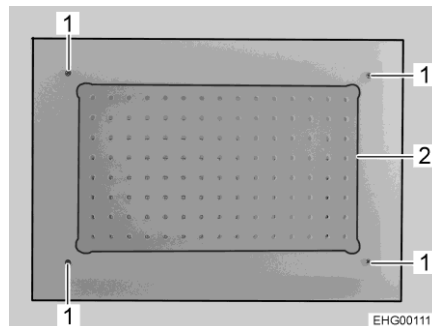

Fig. 312 Lámpara de techo

- Desenroscar los 4 tornillos (Fig. 312,1).
- Quitar la placa de cristal (Fig. 312,2) con los LED montados de modo fijo.
- Posicionar la nueva placa de cristal incluyendo los LED y enroscar los 4 tornillos (Fig. 312,1).

13.9.2 Foco (desplazable)



Fig. 313 Foco (desplazable)

LED 12 V/máx. 10 W

- Cambio de bombilla:
- Girar el foco (Fig. 313,1) 90° y sacarlo del riel.
 - Extraer LED (Fig. 313,2) con una ventosa.
 - Meter nuevo LED a presión en el portalámparas.
 - Insertar el foco en el riel.

13.9.3 Lámpara de montaje en superficie

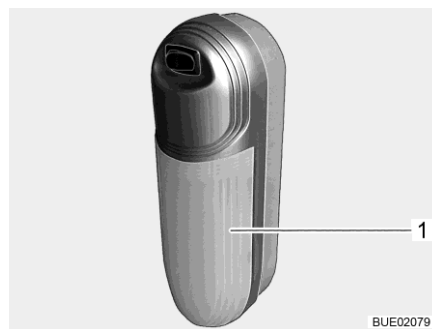

Fig. 314 Lámpara de montaje en superficie

Bombilla halógena 12 V/16 W

- Cambio de bombilla:
- Apartar la cubierta transparente (Fig. 314,1) ligeramente del interruptor y quitarla.
 - Retirar la bombilla halógena.
 - Colocar la nueva bombilla halógena.
 - Montar la lámpara, procediendo por orden inverso.

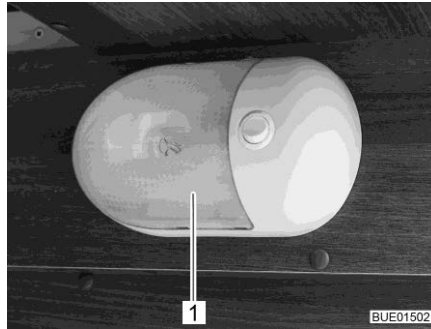

Fig. 315 Lámpara de montaje en superficie

Bombilla halógena 12 V/16 W

Cambio de bombilla:

- Comprimir la cubierta transparente (Fig. 315,1) con precaución de ambos lados, retirarla ligeramente del interruptor y quitarla hacia delante.
- Retirar la bombilla halógena.
- Colocar la nueva bombilla halógena.
- Montar la lámpara, procediendo por orden inverso.

13.10

Piezas de recambio



- ▶ Cualquier modificación respecto al estado de fábrica del vehículo puede perjudicar el comportamiento de marcha y la seguridad vial.
- ▶ Los equipamientos especiales y piezas de recambio originales que recomendamos han sido especialmente desarrollados y autorizados para su vehículo. El distribuidor o el centro de servicio autorizados vende estos productos. El distribuidor o el centro de servicio autorizados está informado acerca de los detalles técnicos admisibles y ejecutará los trabajos necesarios conforme a las reglas del arte.
- ▶ Los accesorios, las piezas adosadas, de transformación o incorporadas no autorizadas por nosotros pueden producir daños en el vehículo y perjudicar la seguridad vial. Aunque para dichas piezas exista la certificación de un perito, una autorización general de servicio o una autorización de modelos, no existe así seguridad alguna de la naturaleza correcta del producto.
- ▶ En caso de que productos los cuales no hayan sido autorizados por nosotros causen daños, no se podrá asumir ninguna responsabilidad. Esto también es válido en el caso de modificaciones inadmisibles en el vehículo.

Por motivos de seguridad, las piezas de recambio para los aparatos deben cumplir con los datos del fabricante y ser piezas de recambio autorizadas por él. Sólo los fabricantes de los aparatos o un taller especializado autorizado pueden montar las piezas de recambio. Nuestros distribuidores y centros de servicio autorizados disponen de piezas de recambio.

He aquí algunas propuestas para piezas de recambio importantes:

- Fusibles
- Correas trapezoidales
- Hojas de limpiaparabrisas
- Bombillas
- Bomba de agua (bomba de inmersión)

En los pedidos de piezas de recambio, indicar el nº de chasis y el tipo de vehículo al distribuidor.

El vehículo descrito en estas instrucciones de uso se ha concebido y equipado conforme a la norma de fabricación. Dependiendo del objetivo de uso, se ofrecen útiles accesorios especiales. Al instalar accesorios especiales se ha de comprobar si deben ser registrados en la documentación del vehículo. Observar la masa máxima técnicamente admisible. El distribuidor o el centro de servicio autorizados le asesorarán con gusto.

13.11 Placa de características

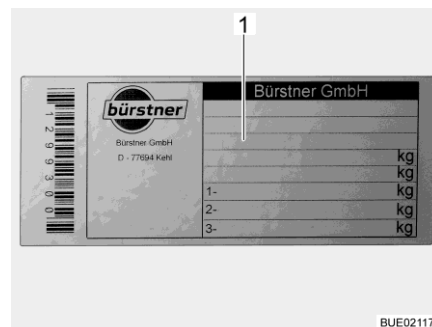

1 Número de chasis

Fig. 316 Placa de características

La placa de características (Fig. 316) con el número de chasis está instalada en el interior de la columna B.

No quitar la placa de características. La placa de características:

- Identifica el vehículo
- Ayuda a la hora de adquirir piezas de recambio
- Junto con la documentación del vehículo documenta el titular del vehículo



- ▷ Para consultas al centro de servicio al cliente, indicar siempre el **nº de chasis**.

13.12 Etiquetas adhesivas de advertencia e información

En el exterior e interior del vehículo se encuentran etiquetas adhesivas de advertencia e información. Dichas etiquetas adhesivas de advertencia y de información se encuentran allí por motivos de seguridad y no deben ser retiradas.



- ▷ Las etiquetas adhesivas de repuesto se pueden solicitar al distribuidor o al centro de servicio.

Resumen del capítulo

En este capítulo encontrará indicaciones útiles sobre los neumáticos del vehículo.

Al final del capítulo encontrará una tabla, en la que se indica la correcta presión de los neumáticos para el vehículo.

14.1 Generalidades



- ▶ Comprobar la presión de los neumáticos regularmente, antes de comenzar el viaje o cada 2 semanas. Una deficiencia en la presión de los neumáticos provoca un desgaste excesivo y puede provocar el deterioro de las ruedas llegando incluso a reventarse. El vehículo puede quedar fuera de control (véase apartado 14.6).



- ▷ Comprobar la presión de los neumáticos estando los neumáticos fríos. No reducir una presión excesiva de los neumáticos estando los neumáticos calientes.
- ▷ En el vehículo se han montado neumáticos sin cámara de aire. No montar nunca cámaras de aire en estos neumáticos.
- ▷ Observar las instrucciones de uso del vehículo básico.



- ▷ Según el diseño, el vehículo como característica estándar únicamente estará equipado con un juego de reparación de neumáticos.
- ▷ En caso de pinchazo, aparcar el vehículo en el arcén de la calzada. Señalizar el vehículo con un triángulo de advertencia de peligro. Conectar las luces de avería.
- ▷ En los vehículos con doble eje, debido al sistema puede producirse un desgaste superior de los neumáticos.
- ▷ Los neumáticos no deberían sobrepasar 6 años de antigüedad ya que el material se vuelve quebradizo con el paso del tiempo. Dejar que los neumáticos sean controlados después de 6 años. El número de DOT de cuatro dígitos en el flanco del neumático indica la fecha de fabricación. Las dos primeras cifras designan la semana, las dos últimas cifras el año de fabricación.

Ejemplo: **0719** Semana 07, año de fabricación 2019.

Tener en cuenta:

- Revisar regularmente los neumáticos (cada 14 días) para comprobar si existe un desgaste del perfil uniforme, la profundidad del perfil y los daños exteriores.
- Observar la profundidad mínima del perfil prescrita por la ley.
- Recomendamos utilizar siempre neumáticos del mismo tipo, de la misma marca y del mismo diseño (neumáticos de verano o de invierno).
- Utilizar solamente neumáticos autorizados para el tipo de llanta. Los tamaños admitidos de las llantas y neumáticos se indican en la documentación del vehículo, pero también le asesorará gustosamente el distribuidor autorizado o el centro de servicio.
- Utilizar los neumáticos nuevos durante un recorrido de 100 km aprox. con una velocidad moderada, ya que existe una adherencia total.

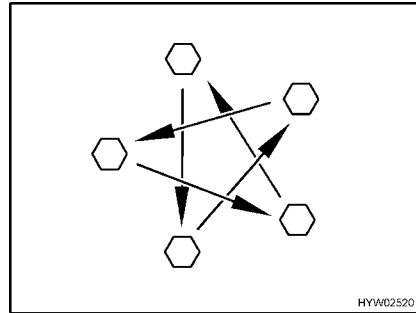

Fig. 317 Apretar las tuercas o los tornillos de las ruedas en forma de cruz

- Comprobar periódicamente que las tuercas o tornillos de las ruedas estén firmemente apretados. Volver a apretar las tuercas de rueda o los tornillos de rueda de una rueda cambiada después de 50 km (Fig. 317). Par de apriete, véase apartado 14.5.2.
- Al utilizar llantas nuevas o recién pintadas, reajustar además las tuercas o tornillos después de 1 000 a 5 000 km aprox (Fig. 317).
- Al efectuar la puesta fuera de servicio o durante las paradas prolongadas del vehículo, evitar puntos de presión en los neumáticos y los apoyos de las ruedas:
Apoyar el vehículo sobre caballetes de tal manera que queden descargadas las ruedas, o mover el vehículo cada 4 semanas de modo que cambie la posición de las ruedas.

14.2 Selección de neumáticos



- ▶ La selección de neumáticos incorrectos puede tener como consecuencia daños de los neumáticos e incluso el reventamiento de los mismos.



- ▷ En caso de que se hayan montado neumáticos que no están autorizados para el vehículo, podrá acabar la autorización de servicio del vehículo y con ello la protección por seguro. El distribuidor o el centro de servicio autorizados le asesorarán con gusto.

Los tamaños de los neumáticos autorizados para su vehículo están indicados en la documentación del vehículo o pueden averiguarse con los distribuidores autorizados o los centros de servicio. Cada neumático debe adaptarse al vehículo en el que se va a utilizar. Esto afecta, en primer lugar, a las dimensiones exteriores (diámetro, ancho), las cuales se indican en la denominación del tamaño dada. Además, los neumáticos deben cumplir las exigencias de cada vehículo respecto al peso y velocidad.

El peso se determinará en función de la carga máxima admitida sobre el eje admitida distribuida entre dos neumáticos. La capacidad de carga máxima del neumático vendrá determinada según su índice de carga (= IC, referencia de la capacidad de carga).

La velocidad máxima permitida para un neumático (con máxima capacidad de carga) vendrá determinada por su índice de velocidad (= GSY, símbolo de velocidad). El índice de carga y el de velocidad determinan las características de uso de un neumático. Esto forma parte de la completa y normalizada descripción de dimensiones de cada neumático. Estos datos de los neumáticos deberían coincidir con los indicados en la documentación del vehículo.

14.3 Denominación de los neumáticos

215/70 R 15C 109/107
Q (ejemplo)

Denominación	Explicación
215	Ancho de los neumáticos en mm
70	Relación alto por ancho de los neumáticos en tanto por ciento
R	Tipo de neumáticos (R = radial)
15	Diámetro circular en pulgadas
C	Commercial (furgoneta)
109	Referencia de la capacidad de carga (neumáticos simples)
107	Referencia de la capacidad de carga (neumáticos gemelos)
Q	Símbolo de velocidad (Q = 160 km/h)

14.4 Manejo de los neumáticos

- Cruzar el bordillo en ángulo obtuso. De lo contrario, los neumáticos se desgastarán frecuentemente por los laterales. Al cruzar el bordillo en ángulo agudo se pueden dañar los neumáticos y como consecuencia estos podrían reventar.
- Pasar lentamente por encima de las bocas del alcantarillado elevadas. De lo contrario los neumáticos podrían enclavarse. Al pasar por encima de una boca de alcantarillado a gran velocidad, se pueden dañar los neumáticos y como consecuencia estos podrían reventar.
- Deben comprobarse los amortiguadores periódicamente. Viajar con los amortiguadores en mal estado provoca claramente un mayor desgaste.
- En caso de un desgaste desigual del perfil, acudir al servicio posventa.
- No limpiar los neumáticos con un limpiador de alta presión. Los neumáticos podrían resultar dañados en pocos segundos y, como consecuencia, reventar.

14.5 Cambio de ruedas

14.5.1 Indicaciones generales



- ▶ El vehículo debe estar sobre un suelo uniforme, resistente y antideslizante.
- ▶ Poner la primera marcha. En caso de caja de cambios automática conmutar a la posición "P".
- ▶ Antes de levantar el vehículo a motor se debe aplicar el freno de mano.
- ▶ Asegurar el vehículo por el lado contrario con las cuñas de calzo para que no pueda desplazarse.
- ▶ No elevar el vehículo nunca con los apoyos acoplados.
- ▶ Cuando hay un remolque acoplado: Desacoplar el remolque antes de levantar el vehículo.
- ▶ Colocar el gato sólo en los puntos de alojamiento previstos para ello. Véanse las instrucciones de uso del vehículo básico o las indicaciones en este manual, en caso de que las indicaciones en este manual difieran de las instrucciones de uso del vehículo básico.
- ▶ No sobrecargar nunca el gato. La carga máxima permitida viene indicada en la placa de características del gato.
- ▶ Emplear el gato únicamente para el levantamiento breve del vehículo durante un cambio de neumáticos.
- ▶ Mientras que el vehículo se encuentre elevado, no deberán permanecer personas debajo del vehículo.
- ▶ No poner en marcha el motor mientras esté levantado el vehículo.
- ▶ Por debajo del vehículo levantado no se debe colocar persona alguna.



- ▷ Al cambiar la rueda no dañar la rosca del espárrago roscado ni los tornillos de rueda.
- ▷ Apretar en forma de cruz las tuercas o los tornillos de las ruedas (Fig. 317).
- ▷ Al montar otras llantas (p. ej. llantas de metal ligero o ruedas con neumáticos de invierno) utilizar los tornillos de las ruedas correspondientes, con la longitud y forma de casquete correctas. La fijación segura de las ruedas y el funcionamiento de la instalación de frenos dependen de ello.
- ▷ Las llantas y neumáticos no autorizados para el vehículo pueden poner en riesgo la seguridad vial, y deben ser inspeccionados por separado por la autoridad competente y desmontarse.
- ▷ No cambiar las ruedas en cruz.



- ▷ Asegurar la caravana de acuerdo con las prescripciones nacionales, p. ej. con un triángulo de advertencia de peligro.
- ▷ Antes de cambiar las ruedas, comprobar el tamaño de las llantas y de los neumáticos, la capacidad de soporte de los neumáticos y el índice de velocidad que se indica sobre los neumáticos. Utilizar exclusivamente llantas y neumáticos del tamaño indicado en la documentación del vehículo.
- ▷ Puede obtenerse información adicional en las instrucciones de uso del vehículo básico.

14.5.2 Par de apriete

Según el tipo de llantas y el fabricante de las llantas, deberán apretarse las ruedas con diferentes pares de apriete.

Llantas de acero

Denominación	Par de apriete
15" Fiat/Citroen Light	170 Nm
16" Fiat/Citroen Light	170 Nm
16" Fiat/Citroen Maxi	170 Nm



Fig. 318 Llanta de acero (estándar)

Llantas de metal ligero

Denominación	Par de apriete
16" Fiat/Citroen Light	170 Nm
16" Fiat/Citroen Maxi	170 Nm
18" Fiat/Citroen Maxi	180 Nm



Fig. 319 Citroen



Fig. 320 Fiat Light



Fig. 321 Fiat Maxi

14.5.3 Cambiar la rueda



- ▶ La placa base del gato debe estar plana en el suelo.
- ▶ No ladear el gato.



- ▷ Se habrá de reparar inmediatamente la rueda cambiada.
- ▷ Observar las indicaciones generales de este capítulo.



Fig. 322 Asegurar el vehículo

- Aparcar el vehículo sobre un terreno lo más llano y firme posible.
- Parar el motor y señalizar la zona de peligro.
- Meter primera marcha o marcha atrás.
- Aplicar el freno de mano.
- Colocar las cuñas de calzo u objetos similares adecuados debajo de la rueda opuesta para asegurar el vehículo (Fig. 322).
- Soltar la rueda de repuesto de su soporte.
- Si el terreno es blando se deberá colocar una base estable debajo del gato, p. ej. una tabla de madera.
- Colocar el gato en los puntos de alojamiento previstos (tener en cuenta las instrucciones de uso del vehículo básico).
- Aflojar unas vueltas los tornillos de rueda con una llave apropiada, pero no extraerlos.
- Elevar el vehículo hasta que la rueda quede entre 2 y 3 cm por encima del suelo.
- Extraer los tornillos de rueda y sacar la rueda.
- Colocar la rueda de repuesto en el cubo de rueda y alinearla.
- Atornillar los tornillos de rueda y apretarlos ligeramente en cruz.
- Bajar el gato con la manivela y retirarlo.
- Apretar uniformemente los tornillos de las ruedas con una llave apropiada (par de apriete véase apartado 14.5.2).
- Hacer que un taller especializado autorizado compruebe el par de apriete.

14.6 Presión de los neumáticos



- ▶ Si la presión de los neumáticos es demasiado baja, esto provoca un calentamiento de los mismos. La consecuencia podrían ser graves daños en los neumáticos.
- ▶ Comprobar la presión de los neumáticos regularmente, antes de comenzar el viaje o cada 2 semanas. Una deficiencia en la presión de los neumáticos provoca un desgaste excesivo y puede provocar el deterioro de las ruedas llegando incluso a reventarse. El vehículo puede quedar fuera de control.
- ▶ Utilizar únicamente válvulas autorizadas para la presión de los neumáticos prescrita.



- ▷ Comprobar la presión de los neumáticos estando los neumáticos fríos. No reducir una presión excesiva de los neumáticos estando los neumáticos calientes.

La capacidad de carga y con ella la estabilidad de una rueda depende directamente de la presión del neumático. El aire es un medio fluido que inevitablemente se escapa de los neumáticos.

Como regla general se puede calcular que cada dos meses se escapa 0,1 bar de presión de un neumático lleno. Para evitar daños o un reventón en los neumáticos, comprobar regularmente la presión.

Según la presión del neumático variará la superficie de contacto del neumático.

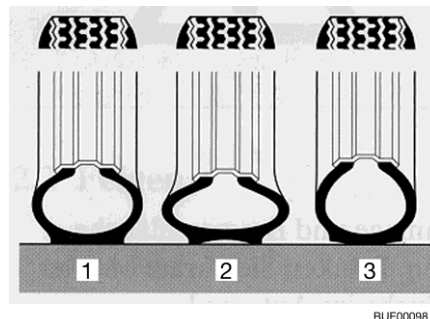

- 1 Presión correcta
- 2 Presión demasiado baja
- 3 Presión demasiado alta

Fig. 323 Superficie de contacto del neumático



- ▷ Los datos de los valores de presión de los neumáticos son válidos para el vehículo cargado con los neumáticos fríos.
- ▷ Cuando los neumáticos están calientes, la presión debe ser 0,3 bares más alta que cuando están fríos. Cuando los neumáticos estén fríos se habrá de comprobar nuevamente si la presión es la correcta.
- ▷ La presión de los neumáticos se indica en bar.
- ▷ La tolerancia de la presión de los neumáticos es de +/- 0,05 bar.

Denominación	Tipo de llanta	Tipo de neumáticos	Presión de aire en bares	
			Adelante	Atrás
15" Fiat/Citroen Light	Llanta de acero	CP	5,0	5,5
16" Fiat/Citroen Light	Llanta de acero	CP	5,0	5,5
16" Fiat/Citroen Light	Llanta de aluminio	CP	5,5	5,5
16" Fiat/Citroen Maxi	Llanta de acero	CP	5,5	5,5
16" Fiat/Citroen Maxi	Llanta de aluminio	CP	5,5	5,5
16" Fiat/Citroen Maxi doble eje	Llanta de acero	CP	5,5	3,8
16" Fiat/Citroen Maxi doble eje	Llanta de aluminio	CP	5,5	3,8
18" Fiat/Citroen Maxi	Llanta de aluminio	CP	4,8	4,8

Los vehículos se adaptan continuamente a la situación técnica más avanzada. Es posible que no se hayan tenido en cuenta todavía en esta tabla nuevos tamaños de neumáticos. En este caso, el distribuidor o el centro de servicio autorizado le facilitarán los nuevos valores.

Resumen del capítulo

En este capítulo encontrará indicaciones acerca de las posibles averías en su vehículo.

Las averías se indican en una lista junto con su posible causa y con la solución.

Usted mismo podrá subsanar las siguientes averías sin grandes conocimientos técnicos y con pocas manipulaciones. En caso de que las soluciones propuestas en estas instrucciones de uso no tuviesen el resultado esperado, un taller especializado autorizado deberá buscar y solventar el problema.

15.1 Suspensión neumática (Goldschmitt)

Avería	Causa	Solución
La elevación del vehículo no funciona	Fuelle de aire dañado	Acudir al servicio pos-venta; la continuación del viaje es posible de modo restringido a 60 km/h

15.2 Instalación de frenos



- Las posibles deficiencias en la instalación de frenos deben hacerse reparar inmediatamente en un taller autorizado.

15.3 Instalación de antena parabólica

Avería	Causa	Solución
Ninguna señal durante la búsqueda de satélites	No se ha encontrado ningún satélite	Asegurarse de que hacia el sur no se encuentren ningunos obstáculos delante de la instalación de antena parabólica
		Asegurarse de que el emplazamiento se encuentre en el alcance de recepción del satélite
		Asegurarse de que el cable de conexión del convertidor de señal (LNB) esté fijado correctamente en la antena
		Asegurarse de que todos los cables en la unidad de control estén conectados correctamente
Pantalla negra	El receptor o el televisor no están conectados	Conectar el receptor y el televisor
	Satélite incorrecto seleccionado	Asegurarse de que se ha seleccionado el satélite correcto

Avería	Causa	Solución
No se puede conectar la instalación de antena parabólica	El motor del vehículo está en marcha	Apagar el motor del vehículo
	La pila del mando a distancia está vacía	Cambiar la batería
	El fusible en el cable de alimentación está dañado	Cambiar el fusible

Pueden ocurrir otras averías, las cuales se indicarán con un código de error en el display del panel de mando. Para cualquier información acerca de esto, véanse las indicaciones del fabricante.

15.4 Instalación eléctrica



- ▷ Al cambiar la batería del habitáculo, utilizar únicamente baterías del mismo tipo y de la misma capacidad.



- ▷ Para cambiar los fusibles véase el capítulo 9.

Avería	Causa	Solución
La instalación de alumbrado ya no funciona completamente	Bombilla defectuosa	Sustituir bombilla. Prestar atención a los datos de voltaje y de vatios
	Fusible defectuoso	Cambiar el fusible
Las luces interiores no funcionan	Medio de iluminación, conexión de enchufe o cableado defectuoso	Acudir al servicio posventa
El escalón de entrada eléctrico no se puede extraer ni introducir	Fusible en el bloque eléctrico defectuoso	Cambiar el fusible en el bloque eléctrico
El escalón de entrada no se extiende o sólo parcialmente (en invierno)	El mecanismo está cubierto de hielo El dispositivo de protección (protección de aplastamiento) ha disparado debido a una corriente de sobrecarga	Limpiar el escalón de entrada, eliminar el hielo
No hay alimentación de 230 V a pesar de haber conexión	Se ha disparado el fusible automático de 230 V	Conectar el fusible automático de 230 V

Avería	Causa	Solución
La batería del motor de arranque o la batería del habitáculo no se cargan en el modo de funcionamiento de 230 V	Fusible plano Jumbo de la batería del motor de arranque o de la batería del habitáculo defectuoso	Cambiar el fusible plano Jumbo de la batería del motor de arranque o de la batería del habitáculo
	No hay tensión de red	Conectar el fusible automático en el vehículo
	El bloque eléctrico está sobrecalentado	Temperatura ambiente demasiado alta o ventilación del bloque eléctrico bloqueada
	Demasiados consumidores conectados	Desconectar los consumidores no requeridos
	Módulo de carga en el bloque eléctrico defectuoso	Acudir al servicio posventa
La batería del habitáculo no es cargada por el vehículo	Fusible en el alternador, borne D+, defectuoso	Cambiar el fusible
	Relé separador en el bloque eléctrico defectuoso	Acudir al servicio posventa
La luz de control de 12 V no se enciende	Alimentación de 12 V desconectada	Conectar la alimentación de 12 V
	Separador de batería en el bloque eléctrico desconectado	Conectar el separador de batería
	Batería del motor de arranque o batería del habitáculo no cargadas	Cargar la batería del motor de arranque o la batería del habitáculo
	Relé separador en el bloque eléctrico defectuoso	Acudir al servicio posventa
	Fusible plano de la batería del habitáculo defectuoso	Cambiar el fusible plano de la batería del habitáculo
La alimentación de 12 V no funciona	Alimentación de 12 V desconectada	Conectar la alimentación de 12 V
	Separador de batería en el bloque eléctrico desconectado	Conectar el separador de batería
	La batería del habitáculo está descargada	Cargar la batería del habitáculo
	Fusible plano Jumbo de la batería del habitáculo defectuoso	Cambiar el fusible plano Jumbo de la batería del habitáculo
	Relé separador en el bloque eléctrico defectuoso	Acudir al servicio posventa

Avería	Causa	Solución
La alimentación de 12 V no funciona en el modo de 230 V	Alimentación de 12 V desconectada	Conectar la alimentación de 12 V
	Separador de batería en el bloque eléctrico desconectado	Conectar el separador de batería
	Se ha disparado el fusible automático de 230 V	Acudir al servicio posventa
	Módulo de carga en el bloque eléctrico defectuoso	Acudir al servicio posventa
	Fusible plano Jumbo de la batería del habitáculo defectuoso	Cambiar el fusible plano Jumbo de la batería del habitáculo
La luz de control de 230 V no está encendida a pesar de que la alimentación de red de 230 V está conectada	Conexión a la red está sin tensión	Controlar la conexión a la red externa
	El fusible automático de 230 V delante del bloque eléctrico ha disparado o bien está desconectado	Restablecer el fusible automático de 230 V
No hay tensión en algún consumidor conectado	El fusible Polyswitch de reposición automática ha disparado	Controlar las conexiones de enchufe y el cableado; desconectar la alimentación de 12 V por aprox. 2 minutos y, a continuación, volverla a conectar
	El fusible Polyswitch de reposición automática ha disparado varias veces (3 veces); el sistema ha desconectado la salida afectada de modo permanente	Eliminar la causa del disparo del Polyswitch Terminar la desconexión permanente (conectar la alimentación de 12 V para el habitáculo, pulsar el pulsador giratorio y mantenerlo pulsado por un mínimo de 3 segundos)
La batería del motor de arranque se descarga en el modo de funcionamiento de 12 V	Relé separador en el bloque eléctrico defectuoso	Acudir al servicio posventa
	Separador de batería en el bloque eléctrico desconectado	Conectar el separador de batería
No hay tensión de la batería del habitáculo	La batería del habitáculo está descargada	<p>Recargar inmediatamente la batería del habitáculo</p> <p> ▷ La descarga completa causa daño a la batería.</p> <p>Cargar completamente la batería del habitáculo antes de realizar un estacionamiento duradero</p> <p>La descarga se efectúa mediante consumidores de bajo consumo (véase el capítulo 9)</p>

Avería	Causa	Solución
La carga de la batería a través del módulo solar no funciona	Avería de la conexión eléctrica al módulo solar	Controlar las conexiones de enchufe y el cableado
	Fusible defectuoso	Cambiar el fusible en el bloque eléctrico
	Regulador de carga solar defectuoso	Acudir al servicio posventa
La batería del habitáculo se sobrecargará ("cocerá")	El selector de batería está mal ajustado	Conmutar selector de batería
	Detector de carga o relé defectuoso	Retirar el fusible plano Jumbo en la batería del habitáculo y, a continuación, acudir al servicio posventa

15.5 Instalación de gas



- ▶ ¡En caso de que haya defectos en la instalación de gas (olor a gas, elevado consumo de gas) existe peligro de explosión! Cerrar la llave de paso principal de la bombona de gas. Abrir las puertas y las ventanas y ventilar bien.
- ▶ Con un defecto en la instalación de gas: No fumar, no encender fuego ni accionar aparatos eléctricos (interruptores de luz, etc.). Verificar la estanqueidad de tuberías y elementos conductores de gas con algún pulverizador para buscar fugas. No verificar con ninguna llama abierta.
- ▶ Los defectos de la instalación de gas deben ser reparados por un taller especializado autorizado.

Avería	Causa	Solución
No hay gas	Bombona de gas vacía	Cambiar la bombona de gas
	Válvula de paso de gas cerrada	Abrir la válvula de paso de gas
	Llave de paso principal de la bombona de gas cerrada	Abrir la llave de paso principal de la bombona de gas
	Temperatura exterior demasiado baja (-42 °C con gas propano, 0 °C con gas butano)	Esperar a una temperatura exterior elevada
	Aparato empotrado defectuoso	Acudir al servicio posventa

15.6 Calefacción/caldera

En caso de un defecto, informar al taller postventa de la marca del aparato correspondiente más cercano. La lista de direcciones se encuentra en la documentación de los aparatos adjunta. Sólo personal especializado autorizado podrá reparar el aparato.

15.6.1 Calefacción/caldera con unidad de mando digital CP plus

Avería	Causa	Solución
La calefacción no enciende	Sensor de temperatura en la unidad de mando o sensor a distancia defectuosos	Retirar el conector de la unidad de mando. Entonces, la calefacción funcionará sin termostato. Acudir al servicio posventa lo más pronto posible
Ninguna visualización en la unidad de mando	Fusible en el bloque eléctrico defectuoso	Cambiar el fusible en el bloque eléctrico
	El fusible en la unidad electrónica de control se ha disparado	Acudir al servicio posventa
	Batería del habitáculo defectuosa	(Dejar) cargar o reemplazar la batería del habitáculo
Se visualizará la avería con el código de error	Véase la tabla "Instrucciones para la localización de errores"	Véase la tabla "Instrucciones para la localización de errores"
La caldera se vacía, se ha abierto la válvula de seguridad/purga	Temperatura interior inferior a 8 °C	Calentar el habitáculo
La válvula de seguridad/purga no deja cerrarse	Temperatura en la válvula de seguridad/purga inferior a 8 °C	Calentar el habitáculo
La rueda del ventilador funciona con un sonido elevado o no de forma uniforme	Rueda del ventilador sucia	Acudir al servicio posventa Truma

Instrucciones para la localización de errores

Código de error	Causa	Eliminación
# 17	Modo de verano con depósito de agua vacío	Desconectar el aparato y dejar que se enfríe. Llenar la caldera de agua
	Salidas de aire caliente bloqueadas	Controlar los orificios de salida
	Aspiración de aire circulante bloqueada	Eliminar el bloqueo de la aspiración de aire circulante
# 18	Regulador de presión de gas congelado	Utilizar la calefacción del regulador (deshelador) (de existir)
	Proporción de gas butano demasiado alta en la bombona de gas	Utilizar gas propano (sobre todo a temperaturas por debajo de 10 °C, el gas butano no es apropiado para la calefacción)
# 21	Sensor de temperatura ambiente o cable defectuosos	Acudir al servicio posventa
# 24	Riesgo de tensión demasiado baja Tensión de la batería demasiado baja < 10,4 V	Cargar la batería

Código de error	Causa	Eliminación
# 29	Cortocircuito en el elemento calefactor para FrostControl	Retirar el conector del elemento calefactor en la unidad de mando electrónica. Sustituir el elemento calefactor
# 41	Electrónica bloqueada	Acudir al servicio posventa
# 42	Se ha disparado el interruptor de seguridad	(No usado aquí)
# 43	Tensión excesiva > 16,4 V	Controlar la tensión de batería y las fuentes de alimentación (p. ej. el cargador)
# 44	Tensión demasiado baja Tensión de la batería demasiado baja < 10,0 V	Cargar la batería. En caso necesario, sustituir la batería demasiado antigua
# 45	No hay alimentación de 230 V	Controlar la conexión a la red externa
	Se ha disparado el fusible automático de 230 V	Conectar el fusible automático de 230 V
	Se ha disparado la protección contra sobrecalentamiento	Restablecer la protección contra sobrecalentamiento. Dejar que la calefacción se enfríe, quitar la cubierta de conexión y pulsar el botón de restablecimiento
#112, #202, #121, #211	Falta de gas	Abrir la llave de paso principal y la válvula de paso de gas
		Conectar una bombona de gas llena
#122, #212	Suministro de aire de combustión o bien salida de gases de escape bloqueados	Controlar los orificios con respecto a ensuciamiento (aguanieve, hielo, hojas, etc.) y, en caso necesario, limpiar
#255	Ninguna conexión entre calefacción y unidad de mando	Acudir al servicio posventa
	Cable defectuoso	Acudir al servicio posventa

Si estas medidas no resultan en la eliminación de la avería, acudir al servicio posventa.

15.6.2 Calefacción/caldera Alde



▷ En caso de ocurrir un error en el sistema, se visualizará la causa en el display.

Avería	Causa	Solución
La calefacción no enciende en el funcionamiento a gas	Falta de gas	Abrir la llave de paso principal y la válvula de paso de gas
		Conectar una bombona de gas llena
La calefacción no enciende	Tensión de la batería demasiado baja	Cargar la batería. Al sobrepasar la tensión de la batería los 11 V, la calefacción arrancará automáticamente
La calefacción no enciende con funcionamiento con electricidad a 230 V	No hay alimentación de 230 V	Conectar el fusible automático de 230 V
		Conectar la alimentación de 230 V
Se desconecta la calefacción	Sobrecalentamiento	Dejar que se enfríe la calefacción. Para restablecer la visualización, separar la alimentación de corriente de 12 V de la calefacción y volver a conectarla
La calefacción funciona pero no hay calor en los convectores	La bomba de circulación no funciona	Conectar el termostato del cuarto
		Acudir al servicio posventa
La calefacción y la bomba de circulación funcionan pero no hay calor en los convectores	Aire en el sistema de calefacción	Desairear la calefacción de agua caliente

15.7 Instalación de aire acondicionado

15.7.1 Truma

Avería	Causa	Solución
La instalación de aire acondicionado no arranca	No hay alimentación de 230 V	Conectar el vehículo a la alimentación de corriente local
	Se ha disparado el fusible automático de 230 V	Conectar el fusible automático de 230 V
El mando a distancia no funciona	Pilas del mando a distancia vacías	Cambiar las pilas del mando a distancia
La instalación de aire acondicionado no responde a los comandos del mando a distancia	Obstáculo entre el mando a distancia y el receptor IR	Quitar el obstáculo
La instalación de aire acondicionado no refrigera	La temperatura está mal ajustada	Ajustar bien la temperatura
	Termostato defectuoso	Acudir al servicio posventa
	Se está ejecutando el proceso de descongelación (temperatura exterior entre 4 °C y 7 °C)	Esperar hasta que el proceso de descongelación haya terminado
La instalación de aire acondicionado no calienta	Temperatura exterior abajo de 4 °C	No es posible el funcionamiento de la calefacción
	La temperatura está mal ajustada	Ajustar bien la temperatura
	Termostato defectuoso	Acudir al servicio posventa
	Filtro obstruido	Cambiar el filtro
	Los canales de aire están sucios/bloqueados en el exterior	Limpiar/despejar los canales de aire
	Se está ejecutando el proceso de descongelación (temperatura exterior entre 4 °C y 7 °C)	Esperar hasta que el proceso de descongelación haya terminado
Entrada de agua en el vehículo	Los agujeros de desagüe del agua de condensación están obstruidos	Limpiar la instalación de aire acondicionado
	Junta defectuosa	Acudir al servicio posventa
	Posición inclinada	No trasladarse en subidas o bajadas de más del 8 %
Ya no hay circulación de aire	Filtro de aire obstruido	Limpiar el filtro de aire
	Rueda del ventilador defectuosa	Acudir al servicio posventa

15.7.2 Telair

Avería	Causa	Solución
La instalación de aire acondicionado no arranca	No hay alimentación de 230 V	Conectar la alimentación de 230 V
	Se ha disparado el fusible automático de 230 V	Conectar el fusible automático de 230 V
	Pilas del mando a distancia vacías	Cambiar pilas (2 veces AAA)
La instalación de aire acondicionado no refrigera	Temperatura ambiente más baja que la temperatura ajustada	Volver a ajustar la temperatura
La instalación de aire acondicionado no calienta	Temperatura ambiente más alta que la temperatura ajustada	Volver a ajustar la temperatura
No hay suficiente potencia de ventilación	Trampillas de ventilación cerradas	Abrir por lo menos una trampilla de ventilación
	Filtro obstruido	Limpiar el filtro
Entrada de agua en el vehículo	Los agujeros de desagüe del agua de condensación están obstruidos	Limpiar la instalación de aire acondicionado

15.8 Cocina

15.8.1 Cocina de gas/horno de gas

Avería	Causa	Solución
No se accionan las protecciones contra encendido (la llama no se enciende después de soltar los mandos del regulador)	Tiempo de precalentamiento demasiado corto	Después del encendido, mantener pulsado durante aprox. 15 a 20 segundos el mando del regulador
	Protección contra encendido defectuosa	Acudir al servicio posventa
La llama se apaga en la posición pequeña	La sonda de protección contra encendido no está correctamente situada	Ajustar correctamente la sonda de protección contra encendido (no doblarla). La punta de la sonda no debe sobresalir más de unos 5 mm del quemador. El cuello de la sonda no debe estar alejado más de 3 mm de la corona del quemador, dado el caso acudir al servicio posventa

15.9 Campana

Avería	Causa	Solución
La campana no funciona	Fusible automático de 230 V desconectado	Conectar el fusible automático de 230 V
	Fusible (15 A) defectuoso en el bloque eléctrico	Cambiar fusible (15 A)
	Campana defectuosa	Acudir al servicio posventa

15.10 Horno microondas



► Sólo personal especializado podrá reparar el horno microondas. Las reparaciones llevadas a cabo de forma incorrecta pueden provocar importantes riesgos para el usuario.

Avería	Causa	Solución
El horno microondas no se enciende	Fusible defectuoso	Cambiar el fusible
	La puerta del horno microondas no está cerrada correctamente	Retirar las partículas extrañas que estén encajadas en la puerta del horno microondas y cerrar la puerta correctamente

15.11 Frigorífico

15.11.1 Generalidades

En caso de un defecto, informar al taller postventa de la marca del aparato correspondiente más cercano. La lista de direcciones se encuentra en la documentación de los aparatos adjunta. Sólo personal especializado autorizado podrá reparar el aparato.



► Puede obtenerse información adicional en las instrucciones de uso independientes del fabricante.

Avería	Causa	Solución
El frigorífico no enfría suficientemente	Ventilación insuficiente del grupo	Controlar si la rejilla de ventilación está cubierta; en caso necesario eliminar las cubiertas Quitar la rejilla de ventilación y limpiar el espacio detrás (p. ej. de hojas)
	Termostato ajustado en un nivel demasiado bajo	Ajustar el termostato en un valor más alto
	El evaporador posterior está cubierto con mucho hielo	Controlar si la puerta del frigorífico cierra correctamente
	Demasiados alimentos calientes almacenados en un tiempo demasiado breve	Dejar que alimentos calientes se enfríen antes de almacenarlos
	El aparato todavía no ha funcionado por mucho tiempo	Después de aprox. 4 a 5 horas volver a controlar si el frigorífico refrigera
	Temperatura ambiente demasiado alta	Quitar la rejilla de ventilación temporalmente
	El frigorífico no refrigera en el funcionamiento a gas	Falta de gas
Aire en la tubería de gas		Desconectar el aparato y volver a arrancar (si es necesario, repetir el proceso 3 a 4 veces)
El frigorífico no refrigera en el funcionamiento de 12 V		Fusible defectuoso
	La batería está descargada	Controlar y cargar la batería
	El encendido está desconectado	Conectar el encendido
	Elemento calefactor defectuoso	Acudir al servicio posventa
El frigorífico no refrigera en el funcionamiento de 230 V	Fusible defectuoso	Cambiar el fusible
	No hay alimentación de 230 V	Conectar la alimentación de 230 V
	Elemento calefactor defectuoso	Acudir al servicio posventa
No obstante la conexión a la red, el frigorífico cambia al modo de gas	Tensión de red demasiado baja	Controlar la tensión de red (en caso de una tensión de red correcta, el frigorífico regresará automáticamente al funcionamiento de 230 V)

15.11.2 Dometic SMSE/AES

Además de las averías mencionadas en el apartado 15.11.1, en el frigorífico Dometic se pueden indicar las siguientes averías a través de símbolos de luz.



- ▷ En caso de alguna avería, parpadeará el botón luminoso Avería. Además parpadeará o bien uno de los botones luminosos Modo de funcionamiento o el indicador de nivel de refrigeración. Adicionalmente sonará una señal de advertencia acústica.

Avería	Causa	Solución
LED "☞" parpadea	No hay alimentación de 230 V	Conectar la alimentación de 230 V
	Se ha disparado el fusible automático de 230 V	Conectar el fusible automático de 230 V
	Tensión de servicio de 230 V demasiado baja	Hacer verificar la alimentación de 230 V por taller especializado
LED "⚡" parpadea	Fusible en el bloque eléctrico defectuoso	Cambiar el fusible en el bloque eléctrico
	Relé separador en el bloque eléctrico defectuoso	Acudir al servicio posventa
	Tensión de servicio de 12 V demasiado baja	Hacer verificar la alimentación de 12 V por taller especializado
	Ninguna señal D+	Acudir al servicio posventa
LED "🔥" parpadea ¹⁾	Falta de gas	Abrir la llave de paso principal y la válvula de paso de gas
		Conectar una bombona de gas llena
	Telarañas o residuos de combustión en la cámara de combustión	Quitar la rejilla de ventilación en el exterior del vehículo y limpiar la cámara de combustión
Los LED para la visualización del nivel de refrigeración están parpadeando	Sensor de temperatura defectuoso	Acudir al servicio posventa
El LED "☞" y los LED para la visualización del nivel de refrigeración están parpadeando	Elemento calentador de 230 V defectuoso	Acudir al servicio posventa
El LED "⚡" y los LED para la visualización del nivel de refrigeración están parpadeando	Elemento calentador de 12 V defectuoso	Acudir al servicio posventa
El LED "🔥" y los LED para la visualización del nivel de refrigeración están parpadeando	Quemador o grupo defectuoso	Acudir al servicio posventa

¹⁾ Después de haber eliminado la avería, pulsar el botón luminoso "Avería"/"Restablecimiento".

15.11.3 Thetford N 3000 E/A

Los indicadores también parpadean en el cuadro de mando en algunas averías.

Avería	Causa	Solución
Los LED para los tipos de energía y para la visualización del grado de temperatura parpadean	El frigorífico no funciona	Desconectar el frigorífico y volverlo a conectar
		Controlar la disponibilidad de una fuente de energía
El LED "⚡" y los LED para la visualización del grado de temperatura están parpadeando	No hay alimentación de 230 V	Conectar la alimentación de 230 V
	Se ha disparado el fusible automático de 230 V	Conectar el fusible automático de 230 V
	Tensión de servicio de 230 V demasiado baja	Hacer verificar la alimentación de 230 V por taller especializado
El LED "⚡" y los LED para la visualización del grado de temperatura parpadean	Fusible en el bloque eléctrico defectuoso	Cambiar el fusible en el bloque eléctrico
	Relé separador en el bloque eléctrico defectuoso	Acudir al servicio posventa
	Tensión de servicio de 12 V demasiado baja	Hacer verificar la alimentación de 12 V por taller especializado
	Ninguna señal D+	Acudir al servicio posventa
El LED "🔥" y los LED para la visualización del grado de temperatura parpadean	Falta de gas	Abrir la llave de paso principal y la válvula de paso de gas
		Conectar una bombona de gas llena
	Telarañas o residuos de combustión en la cámara de combustión	Quitar la rejilla de ventilación en el exterior del vehículo y limpiar la cámara de combustión

15.11.4 Thetford N 97

Las averías se indican a través de un código de error en el display LCD. Para el significado de los individuales códigos de avería, véanse las instrucciones de uso del fabricante.

15.12 Suministro de agua

Avería	Causa	Solución
Agua de fuga en el vehículo	Punto inestanco	Establecer el punto inestanco, abrir de nuevo las tuberías de agua
No hay agua	Depósito de agua vacío	Rellenar agua potable
	La llave de desagüe no está cerrada	Cerrar la llave de desagüe
	Alimentación de 12 V desconectada	Conectar la alimentación de 12 V
	Fusible de la bomba de agua defectuoso	Cambiar el fusible en el bloque eléctrico
	Bomba de agua defectuosa	(Dejar) cambiar la bomba de agua
	Tubería de agua doblada	Enderezar la tubería de agua o cambiarla
	Bloque eléctrico defectuoso	Acudir al servicio posventa
	Bomba de agua desconectada en el panel	Conectar la bomba de agua
El inodoro no tiene agua	Depósito de agua vacío	Rellenar agua potable
	Fusible para el inodoro defectuoso	Cambiar el fusible
El visualizador para aguas residuales y agua señala un valor incorrecto	Sonda de medición en el depósito de aguas residuales o en el depósito del agua sucia	Limpiar el depósito de aguas residuales/depósito de agua
	Sonda de medición con defecto	Sustituir la sonda de medición
No se puede vaciar el depósito de aguas residuales	Llave de desagüe obstruida	Abrir la tapa de limpieza en el depósito de aguas residuales y vaciar las aguas residuales. Limpiar bien el depósito de aguas residuales
El grifo monomando está obstruido	El filtro del grifo tiene cal	Descalcificar o sustituir el filtro del grifo
Las boquillas de agua de la alcachofa están obstruidas	Las boquillas de agua tienen cal	Descalcificar la alcachofa o limpiar las boquillas frotando
El agua sale muy despacio del plato de ducha o no lo hace	El vehículo no se encuentra en posición horizontal	Situar el vehículo en posición horizontal

Avería	Causa	Solución
Enturbiamiento del agua	Se ha rellenado agua sucia	Limpiar el depósito de agua mecánicamente y químicamente, desinfectarlo a continuación, y lavarlo con una gran cantidad de agua potable
	Residuos en el depósito de agua o en la instalación de agua	Limpiar la instalación de agua mecánicamente y químicamente, desinfectarla a continuación, y lavarla con una gran cantidad de agua potable
Cambios del sabor o del olor del agua	Se ha rellenado agua sucia	Limpiar la instalación de agua mecánicamente y químicamente, desinfectarla a continuación, y lavarla con una gran cantidad de agua potable
	Inadvertidamente se ha rellenado combustible en el depósito de agua	Limpiar la instalación de agua mecánicamente y químicamente, desinfectarla a continuación, y lavarla con una gran cantidad de agua potable. De no tener éxito: Acudir a un taller especializado
	Depósitos microbiológicos en la instalación de agua	Limpiar la instalación de agua mecánicamente y químicamente, desinfectarla a continuación, y lavarla con una gran cantidad de agua potable
Depósitos en el depósito de agua y/o en componentes conductores de agua	Un tiempo de permanencia demasiado prolongado del agua en el depósito de agua y en los componentes conductores de agua	Limpiar la instalación de agua mecánicamente y químicamente, desinfectarla a continuación, y lavarla con una gran cantidad de agua potable

15.13 Superestructura

Avería	Causa	Solución
Bisagras de trampillas/bisagras puertas con dificultad de movimientos	Bisagras de trampillas/bisagras de puertas no lubricadas/demasiado poco lubricadas	Lubricar las bisagras de trampillas/bisagras de las puertas con grasa exenta de ácidos y de resinas
Las bisagras/articulaciones en la célula de baño/en el cuarto de aseo tienen dificultad de movimientos/chirrían	Bisagras/articulaciones no lubricadas o demasiado poco lubricadas	Lubricar las bisagras/articulaciones con aceite exento de disolventes/ácidos  ▷ En los pulverizadores hay incluidos a menudo disolventes
Las bisagras del armario guardaobjetos presentan dificultad de movimiento/chirrían	Bisagras del armario guardaobjetos no lubricadas o demasiado poco lubricadas	Lubricar las bisagras del armario guardaobjetos con aceite sintético exento de ácidos y resinas
La cama elevada eléctrica no se mueve	Fusible en el bloque eléctrico o bien en el motor del accionamiento de la cama elevada defectuoso	Cambiar el fusible
	Batería del habitáculo vacía o bloque eléctrico ha desconectado debido a tensión mínima	Cargar la batería del habitáculo
	Accionamiento defectuoso	Desplazar la cama elevada manualmente en funcionamiento de emergencia; a continuación, acudir al servicio posventa



▷ Nuestros distribuidores y centros de servicio autorizados disponen de piezas de recambio.

15.14 Cama elevada de manejo eléctrico (Ixeo TL)

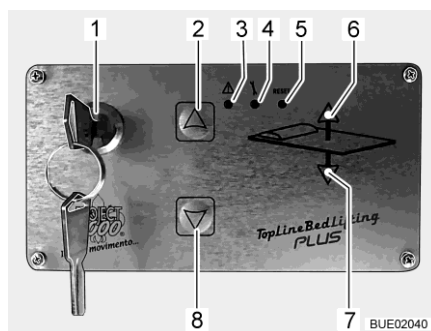

- 1 Interruptor llave
- 2 Tecla Subir
- 3 LED Alarma
- 4 LED Programa
- 5 Tecla Reset5 Tecla RESET (sin función)
- 6 LED Subir
- 7 LED Bajar
- 8 Tecla Bajar

Fig. 324 Elemento de mando

Avería	Causa	Solución
Todos los LED parpadean con un ritmo de 0,25 segundos. La cama elevada no se mueve	Tensión mínima, tensión de batería demasiado baja	Cargar la batería del habitáculo
Ningún LED está encendido. La cama elevada no se mueve	No hay corriente en el elemento de mando	Controlar el fusible, véase apartado 9.12. Llevar la cama elevada a la posición final superior usando la manivela; a continuación, acudir al servicio posventa
La cama elevada se desplaza hacia abajo con la tecla Subir y hacia arriba con la tecla Bajar	Error de manejo: se ha bajado la cama elevada hasta el tope y se ha continuado pulsando la tecla Bajar. El cinturón se ha enrollado en forma invertida	Acudir al servicio posventa
La cama elevada tiene una posición inclinada	El cinturón está desajustado	Acudir al servicio posventa
LED Alarma y LED Programa parpadean al mismo tiempo con un ritmo de 0,5 segundos	Avería del sistema	La cama elevada se tiene que programar de nuevo. Acudir al servicio posventa
LED Alarma parpadea con un ritmo de 0,5 segundos y LED Programa está encendido de modo permanente	Avería del sistema	Llevar la cama elevada a la posición final superior; a continuación, acudir al servicio posventa
LED Programa está encendido de modo permanente	Avería del sistema	Llevar la cama elevada a la posición final superior; a continuación, acudir al servicio posventa
LED Alarma está parpadeando con un ritmo de un segundo. La cama elevada se encuentra en la posición final superior	Avería del sistema	Acudir al servicio posventa
LED Alarma está parpadeando con un ritmo de 0,25 segundos. La cama elevada sólo se desplaza 10 cm hacia arriba o abajo y, a continuación, se para. Después de un corto tiempo de espera, se vuelve a desplazar 10 cm al intentarlo de nuevo	Avería del sistema	Acudir al servicio posventa
La cama elevada no se deja desplazar ni hacia arriba ni hacia abajo. (LED Subir y LED Bajar pueden estar encendidos)	Avería del sistema	Llevar la cama elevada a la posición final superior usando la manivela; a continuación, acudir al servicio posventa

16.1 Pesos de equipamientos especiales



- ▶ Los accesorios, las piezas adosadas, de transformación o incorporadas no autorizadas por nosotros pueden producir daños en el vehículo y perjudicar la seguridad vial. Aunque para dichas piezas exista la certificación de un perito, una autorización general de servicio o una autorización de modelos, no existe así seguridad alguna de la naturaleza correcta del producto.
- ▶ Cualquier modificación respecto al estado de fábrica del vehículo puede perjudicar el comportamiento de marcha y la seguridad vial.
- ▶ En caso de que productos los cuales no hayan sido autorizados por nosotros causen daños, no se podrá asumir ninguna responsabilidad. Esto también es válido en el caso de modificaciones inadmisibles en el vehículo.

En la tabla siguiente se enumeran los pesos del equipamiento especial que ofrece el fabricante. Estando montados o cargados en el vehículo estos objetos, que no forman parte del equipamiento estándar, deben tenerse en cuenta al averiguar el peso de la carga.

Todos los pesos indicados son datos "aproximados".

Observar la masa máxima técnicamente admisible.

La tabla muestra un extracto de la lista de los equipamientos especiales posibles junto con los respectivos pesos adicionales.

Denominación del artículo	Peso extra (kg)
Depósito de aguas residuales, calentado a través de espirales calefactoras	1
Depósito de aguas residuales y evacuación aislados y calentados	8
Acoplamiento de remolque	50
Puerta de superestructura de una pieza con ventana y protección contra insectos (Premium)	11
Ducha exterior	3
Caja de cambios automática	17
Instalación de conmutación de bombonas de gas automática con indicación a distancia	1
Claraboya Heki midi	5
Claraboya Omni-Vent	4
Claraboya Skyroof	12
Claraboya Skyroof con midi	23
Campana	4
Rueda de repuesto 15" con soporte	22
Rueda de repuesto 16" con soporte	22
Toma exterior de gas	1
Portabicicletas para 2 bicicletas	9

Denominación del artículo	Peso extra (kg)
Portabicicletas para 2 bicicletas, descendible	18
Portabicicletas para 3 bicicletas	11
Portabicicletas para 3 bicicletas, descendible	19
Oscurecedor de la cabina del conductor	7
Indicación a distancia PLC	1
Calentamiento del piso, eléctrico	8
Instalación avisadora de gas	1
Soporte para pantalla plana, zona posterior	3
Calefacción Alde (agua caliente)	50
Calefacción Truma Combi 6 E	5
Cama elevada encima del grupo de asientos central	40
Protección contra insectos, puerta (altura completa)	4
Sistema de sujeción para sillas de seguridad para niños ISOFIX	3
Instalación de aire acond. de la cabina del conductor	19
Instalación de aire acondicionado (Telair)	26
Instalación de aire acondicionado (Truma, Aventa)	33
Depósito de combustible 120 l	28
Toldillo de 300 cm con iluminación LED	24
Toldillo de 400 cm con iluminación LED	30
Toldillo de 450 cm con iluminación LED	33
Toldillo de 500 cm con iluminación LED	34
Caja fuerte miniatura	5
Grupo de asientos central convertible en cama	10
Sistema multimedia, incl. cámara de marcha atrás	2-3
Asientos de piloto, cojines revestidos como habitáculo	3
Instalación de antena parabólica (Telesat) + televisión	13
Instalación de antena parabólica (Oyster) + televisión	18-21
Instalación solar 1 x 100 W	12
Instalación solar 2 x 100 W	20
Caja de espacio de almacenamiento, extraíble para espacio de almacenamiento trasero	20
Apoyos traseros	6
Frigorífico TecTower y horno	40
Moqueta en la cabina del conductor	3
Moqueta en el habitáculo y la cabina del conductor	14
Faldón de puerta	3
Instalación de conmutación, gas	2

Denominación del artículo	Peso extra (kg)
Asiento transformable	15
Preparación para instalación de aire acondicionado	1
Preparación de segundo puesto de televisión	2-4
Esterillas aislantes para invierno, en el exterior	7
Batería adicional	27

Variantes de motor

La masa del vehículo listo para el viaje se basa en la del vehículo básico. Si lleva un motor más potente, la masa del vehículo listo para el viaje aumenta.

Variantes de motor	Peso extra (kg)
Fiat 2,3 Mjet	0
Citroen 2,0 Blue HDI	0
Fiat 2,3 Mjet Maxi	40

Paquetes de equipamiento

Los paquetes de equipamiento dependen del modelo. Para calcular el peso extra, se deben sumar los pesos extra de los diferentes equipamientos especiales.

17.1 Vista esquemas

Explicaciones

- (1) Fusible 230 V
- (2) Bloque eléctrico con fusibles de 12 V
- (3) Batería del habitáculo con fusible principal
- (4) Bomba de agua montada en la zona del depósito
- (5) Llave de desagüe, depósito de aguas residuales
- (6) Válvula de seguridad/purga
- (7) Caldera/calefacción
- (8) Llave de desagüe para agua - amarilla
- (9) Depósito de agua
- (10) Calefacción de agua caliente Alde
- (11) Recipiente de compensación Alde
- (12) Termocambiador adicional Alde
- * Acceso a través de la trampilla de servicio
- ** Debajo del vehículo

Datos sin compromiso

Lyseo Time T / Limited

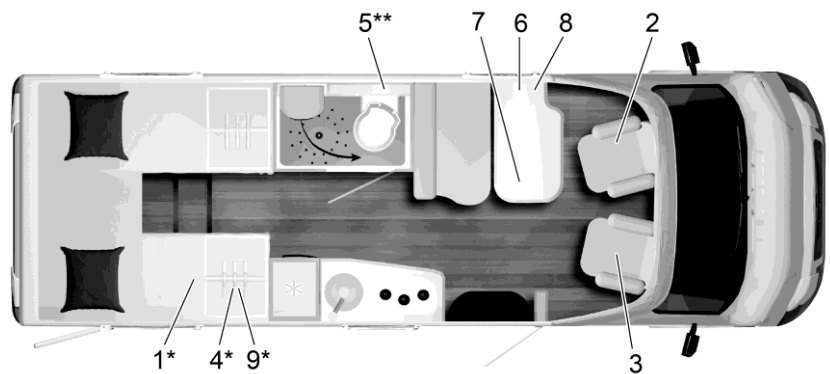

EHG00295

Fig. 325 Esquema Lyseo Time T 690 G

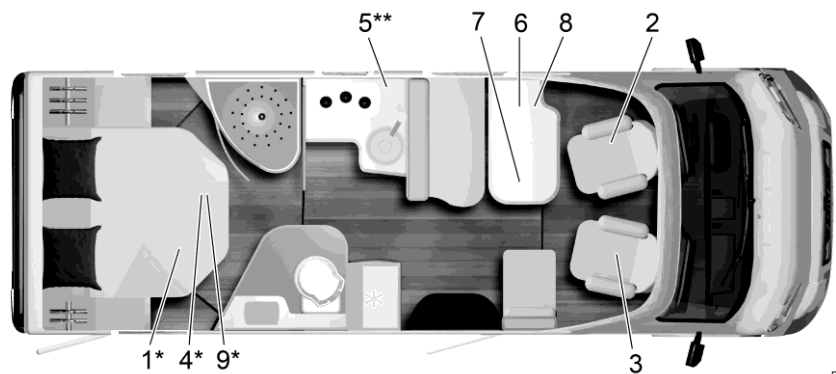

EHG00296

Fig. 326 Esquema Lyseo Time T 700

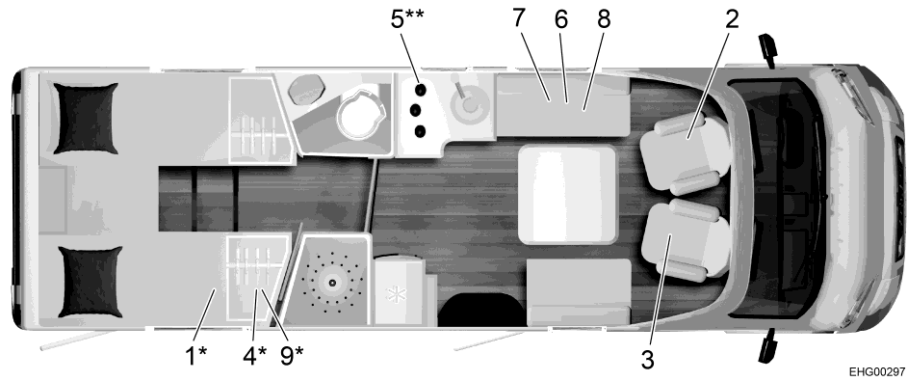

Fig. 327 Esquema Lyseo Time T 727 G

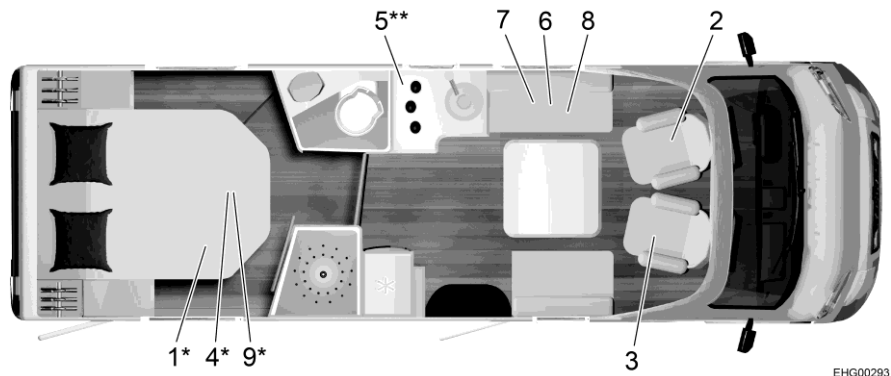

Fig. 328 Esquema Lyseo Time T 736

Lyseo TD/Harmony
Line/Privilège

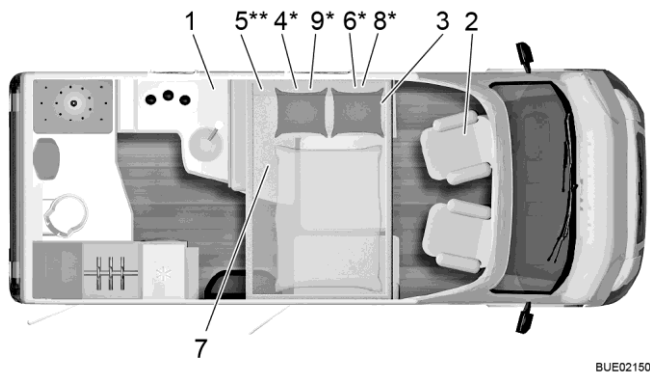
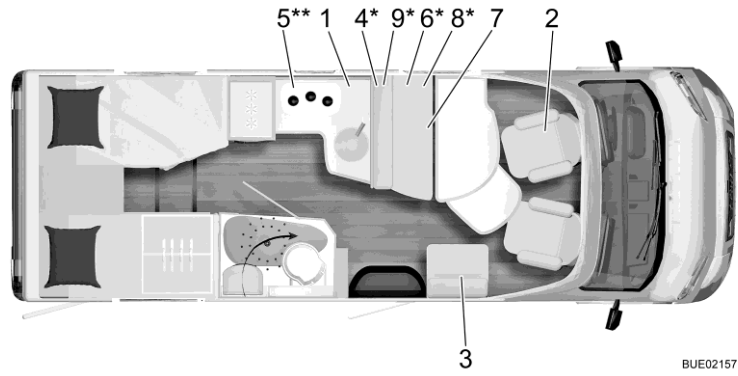
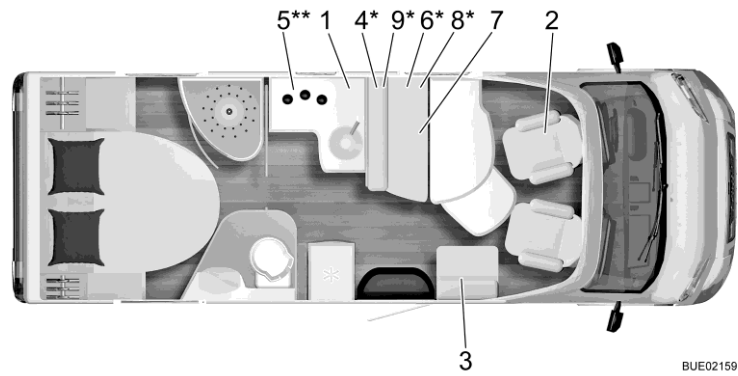

Fig. 329 Esquema Lyseo TD 590



BUE02157

Fig. 330 Esquema Lyseo TD 690



BUE02159

Fig. 331 Esquema Lyseo TD 700

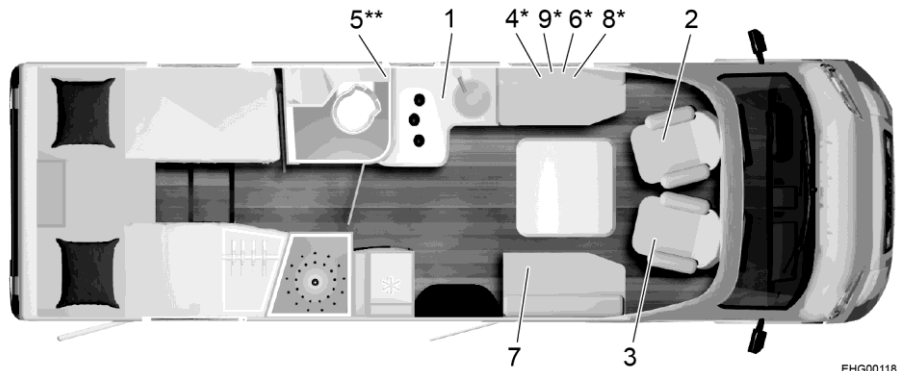

EHG00118

Fig. 332 Esquema Lyseo TD 727

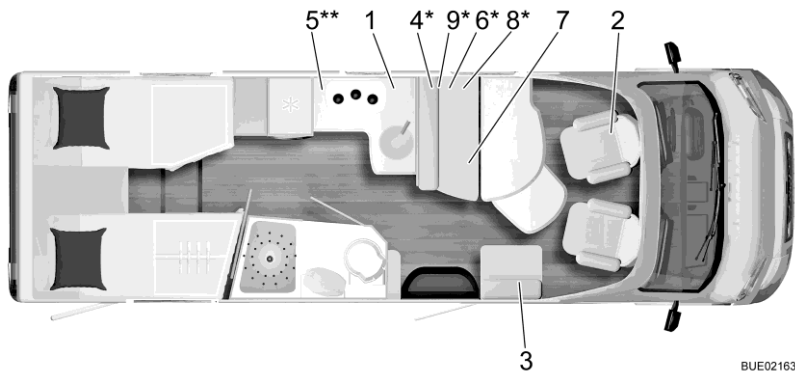

BUE02163

Fig. 333 Esquema Lyseo TD 728 G

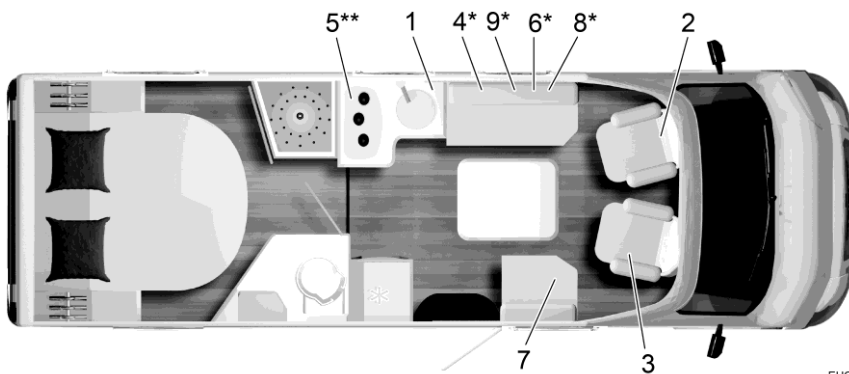

EHG00294

Fig. 334 Esquema Lyseo TD 732 G

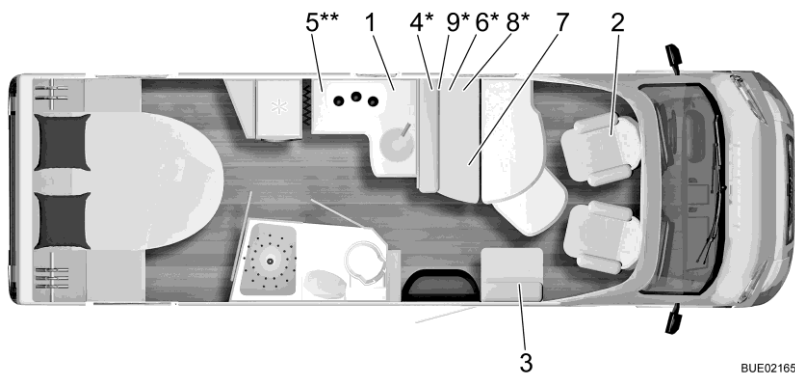

BUE02165

Fig. 335 Esquema Lyseo TD 734

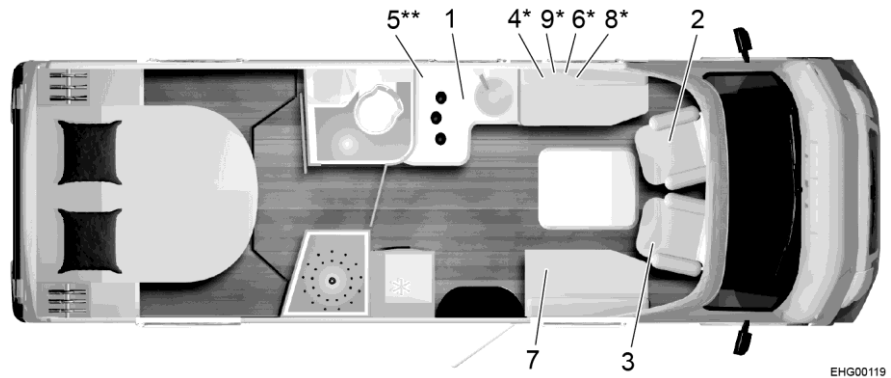

EHG00119

Fig. 336 Esquema Lyseo TD 736

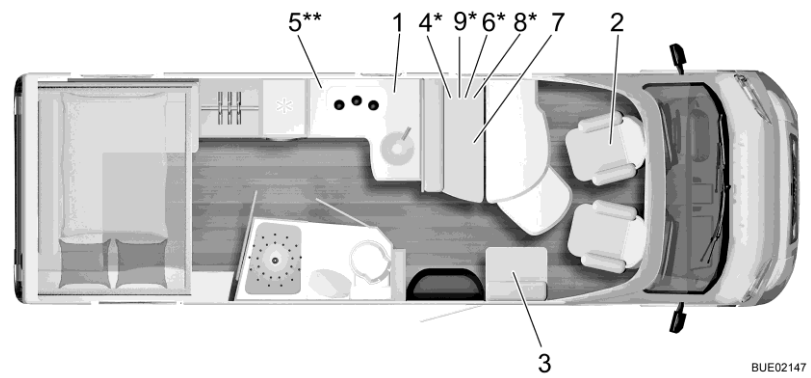

BUE02147

Fig. 337 Esquema Lyseo TD 744

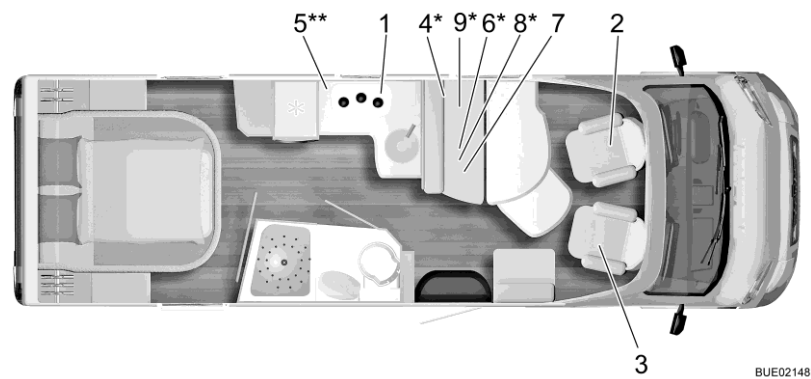

BUE02148

Fig. 338 Esquema Lyseo TD 745

Travel Van

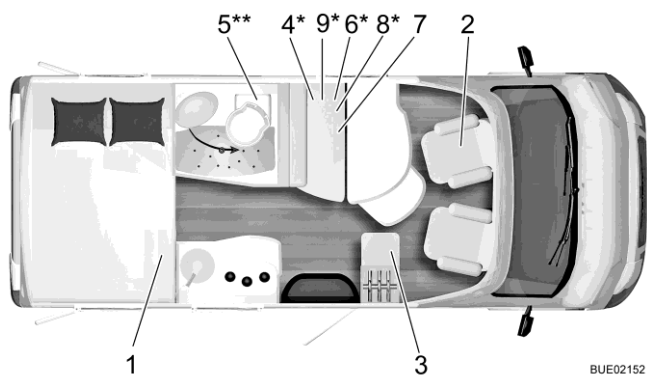

Fig. 339 Esquema Travel Van T 590 G

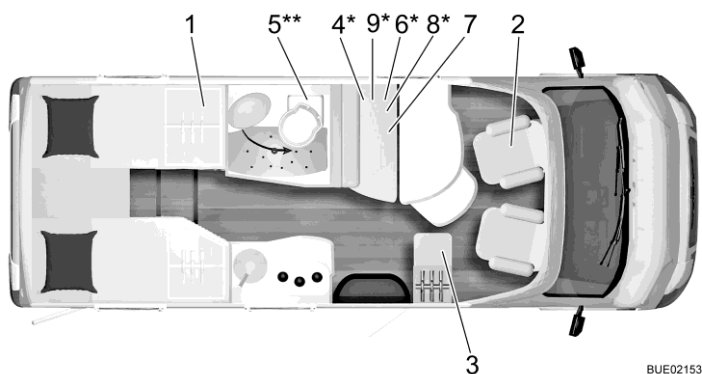

Fig. 340 Esquema Travel Van T 620 G

Ixeo Time

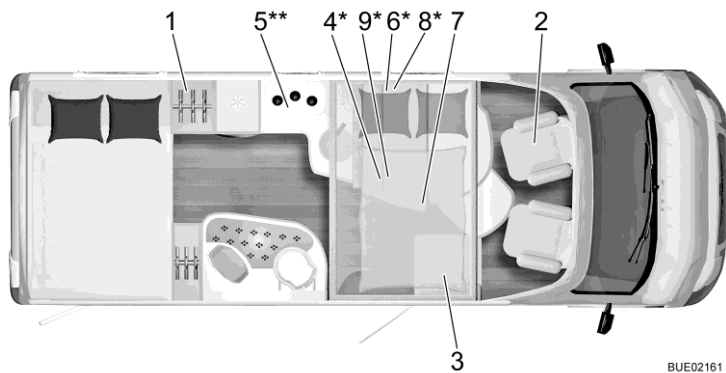
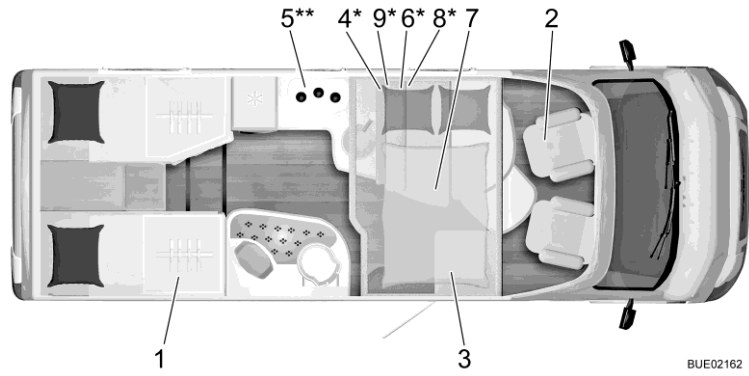
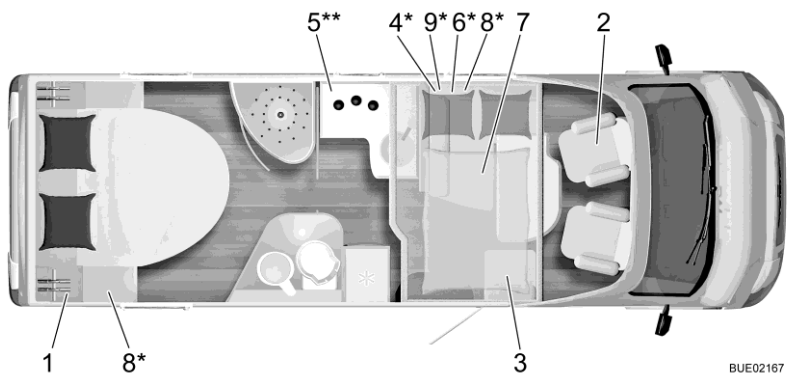

Fig. 341 Esquema Ixeo Time IT 710 G



BUE02162

Fig. 342 Esquema Ixeo Time IT 726 G



BUE02167

Fig. 343 Esquema Ixeo Time IT 734

Ixeo TL

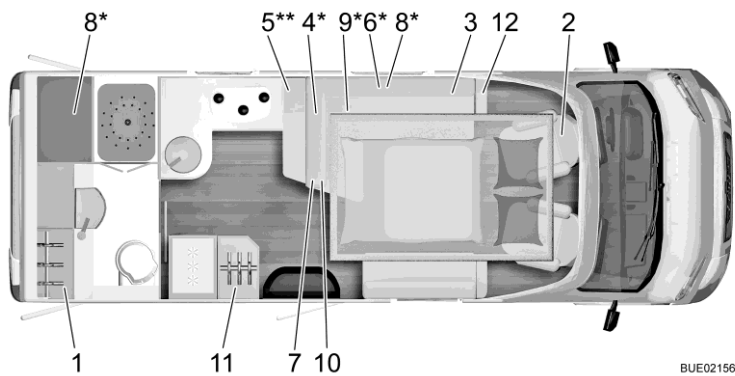

BUE02156

Fig. 344 Esquema Ixeo TL IT 680

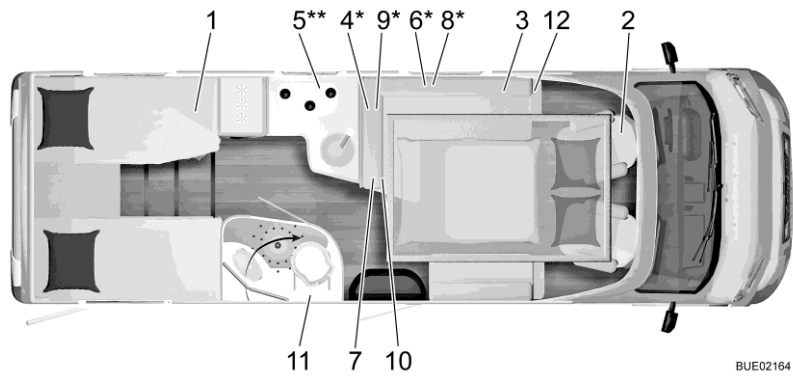

BUE02164

Fig. 345 Esquema Ixeo TL IT 728 G

Ixeo T

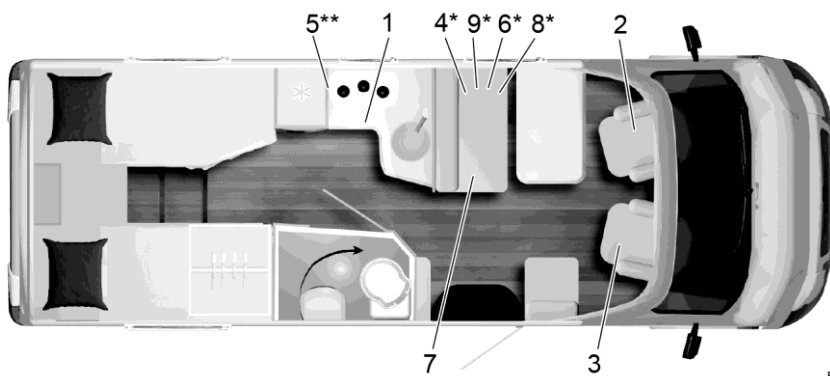

EHG00113

Fig. 346 Esquema Ixeo T 690

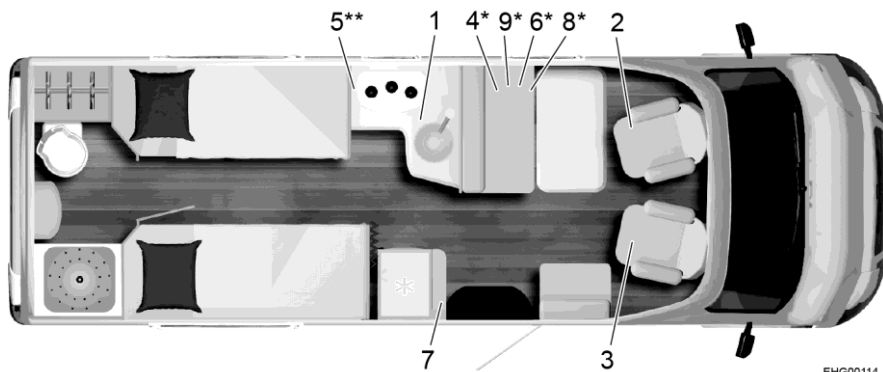

EHG00114

Fig. 347 Esquema Ixeo T 720

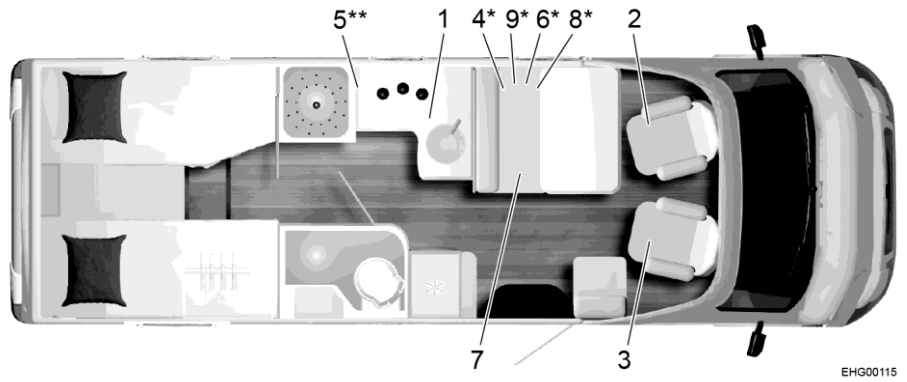

Fig. 348 Esquema Ixeo T 728

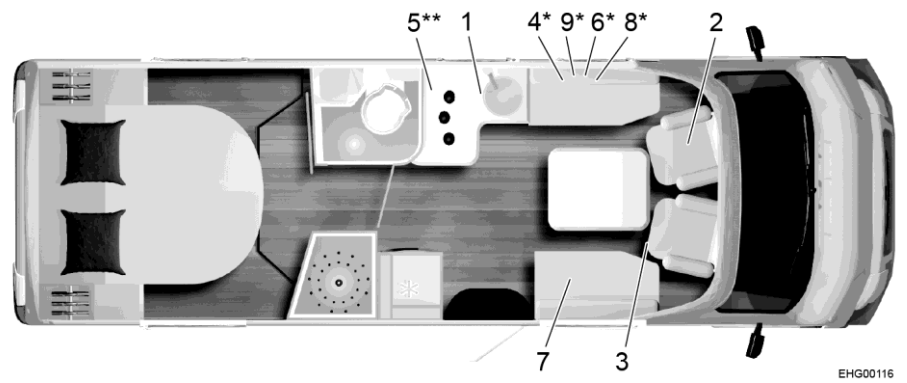

Fig. 349 Esquema Ixeo T 736

17.2 Tabla de dimensiones de longitud / lugares para dormir

	Tipo	Batalla en cm	Longitud en cm	Anchura en cm	Altura en cm	Lugares para dormir regulares/adicionales
Lyseo Time T / Limited	T 690 G	380	696	230	292	2/4
	T 700	404	696	230	292	2/5
	T 727 G	404	741	230	292	2/4
	T 736	404	741	230	393	2/4

Lyseo TD / Harmony Line / Privilège

590	380	599	230	295	2/4
644	380	689	230	295	2/3
680	404	689	230	295	2/3
690	404	699	230	295	2/5
700	404	699	230	295	2/5
710 G	404	710	230	295	2/5
727 G	404	749	230	295	2/5
728 G	430	749	230	295	2/5
732 G	430	749	230	295	2/5
734	430	749	230	295	2/5
744	430	749	230	295	2/5
745	430	764	230	295	2/5

Travel Van

T 590 G	345	599	218	285	3
T 620 G	345	660	220	275	3

Ixeo Time

IT 710 G	404	699	230	280	4/5
IT 726 G	404	714	230	280	4/5

Ixeo TL

IT 680	404	699	230	275	2/4
IT 728 G	430	749	230	275	4/6

Ixeo T

T 690 G	404	699	232	299	2/5
T 720	404	739	232	299	2/5
T 728 G	430	749	232	299	2/5
T 736	430	749	232	299	2/5

Resumen del capítulo

En este capítulo encontrará consejos útiles para viajar.

Al final del capítulo encontrará una lista de comprobación en la que podrá encontrar los objetos/el equipamiento más importante(s) para viajar.

18.1 Normativa de tráfico en el extranjero



- ▷ El conductor está obligado a informarse antes de iniciar un viaje al extranjero sobre la normativa de tráfico de los países que vaya a visitar. Los clubes automovilísticos o los consulados políticos de los países dan información.
- ▷ En algunos países europeos se deben llevar chalecos reflectantes, al abandonar el vehículo fuera de la ciudad por averías o accidentes.
- ▷ En muchos países hay normativas y reglamentos específicos y que difieren en parte de los del país de origen (p. ej. diferentes paneles de aviso para el portador trasero, la obligación de llevar boquillas para las pruebas de alcoholemia, bombillas de repuesto, chalecos de seguridad, tamaño autorizado del bidón de reserva). El conductor del vehículo debe informarse de estas normativas antes de iniciar el viaje.
- ▷ Normalmente se puede acceder a la información vigente a través de las páginas web de los clubes automovilísticos nacionales.

Es especialmente importante tener información acerca de la normativa de tráfico porque en el caso de un daño será vigente el derecho del país correspondiente. Para la propia seguridad siempre observar los siguientes puntos al viajar al extranjero:

- Llevar la documentación del seguro.
- En todo caso dejar que accidentes sean registrados por la policía.
- No firmar documentos que no se hayan leído y entendido enteramente.

18.2 Ayuda en las carreteras europeas



- ▷ Antes de comenzar el viaje, obtener información acerca de los números de teléfono del servicio de rescate y de la policía. En muchos países vale el número de emergencia centralizado 112 (sin prefijo).
- ▷ De ser posible, elaborar una lista de los números de teléfono más importantes de los países visitados y llevar la misma en el vehículo.

Los clubes automovilísticos en el país de origen o en el país visitado le asistirán con mucho gusto.

18.3 Suministro de gas en países europeos



- ▷ En Europa existen diferentes sistemas de conexión para bombonas de gas. No siempre resulta posible rellenar o cambiar nuestras propias bombonas de gas en el extranjero. Por ello, antes de comenzar el viaje, solicite información, p. ej. a su club automovilístico o a través de la prensa especializada, sobre los sistema de conexión para las bombonas de gas en el país de destino.

Consejos generales

Observar siempre las siguientes indicaciones:

- No olvidar llevar las bombonas de gas llenas al irse de vacaciones.
- Aprovechar la capacidad máxima posible de las bombonas de gas.
- No olvidar llevar el juego de adaptadores (en tiendas especializadas en camping) para llenar las bombonas de gas nacionales así como para conectar los reguladores de presión de gas nacionales a bombonas de gas extranjeras.
- En invierno, tener en cuenta el llenado con propano (el butano no se gaseifica bajo 0 °C).
- Utilizar bombonas azules de la casa Campingaz (se venden en todo el mundo). Utilizar la bombona de gas sólo con una válvula de seguridad.
- Si se utiliza otro tipo de bombonas de gas en el extranjero, comprobar si entran en la caja para bombonas. Las bombonas de gas extranjeras no siempre tienen el mismo tamaño que las bombonas nacionales.
- La página web www.mylpg.eu ofrece una visión general de los distribuidores de gas en Europa.

18.4 Disposiciones de peaje en países europeos

En muchos países europeos se debe pagar peaje. Las disposiciones relativas al peaje y al tipo de cobro son muy diferentes. No obstante, la ignorancia no exime de la multa y éstas pueden ser muy altas.

Como con las normas de tráfico, el conductor está obligado a informarse antes de emprender el viaje sobre las modalidades de peaje. Por ejemplo, en Austria ya no es suficiente la viñeta, en el caso de vehículos de un peso máximo de más de 3,5 t. Debe adquirir y cargar el sistema de pago de peaje llamado "Go-Box".

Se puede obtener información en los clubs de automóvil o en internet.



- ▷ Lunas delanteras con filtro solar pueden evitar el funcionamiento impecable de sistemas de cargo automáticos (p. ej. Go-Box). Esto deberá tenerse en cuenta al comprar estos aparatos (p. ej. Split-Go-Box).

18.5 Consejos para pernoctar de forma segura durante el viaje

Una conducta prudente es la mejor medida de seguridad para una noche segura en la autocaravana.

El riesgo de robo se reduce al mínimo, si se respetan las siguientes normas básicas:

- Durante la temporada alta, no pernoctar en las áreas de servicio ni en los aparcamientos de las autopistas que se encuentren en las rutas vacacionales típicas.
- El hecho de que varios vehículos se encuentren en un mismo lugar no significa que haya más seguridad frente a los robos. Déjese guiar por su intuición.
- Aunque sólo sea para trasnochar una noche, buscar un camping.
- En caso de que se vaya a pasar la noche con la autocaravana fuera de un camping, conservar la posibilidad de huir. El camino al asiento del conductor debería quedarse libre. La llave de contacto debería encontrarse al alcance de la mano.
- Llevarse las cosas de valor que realmente sean necesarias. Guardar los objetos de valor en un pequeño cofre o semejante y no dejarlos en las cercanías de ventanas ni puertas.
- Siempre cerrar el vehículo.

18.6 Consejos para acampar en invierno

Los siguientes consejos le ayudarán a que la acampada invernal sea inolvidable.

- Haga su reserva a tiempo. La mayoría de los campings de invierno buenos ya no tienen plazas desde hace tiempo.
- No salir sin los neumáticos de invierno.
- Llevarse las cadenas para la nieve.
- Escoger el lugar con prudencia. Tener en cuenta el suelo. La nieve y el hielo pueden descongelarse eventualmente.
- Cuando el vehículo esté emplazado, soltar el freno de mano para evitar que se congele.
- Los muros de nieve nunca podrán obstruir las ventilaciones forzosas.
- Mantener las ventilaciones forzosas sin nieve ni hielo.
- Tener en cuenta que debe haber una buena circulación del aire. Puesto que así se evitará la humedad, y el habitáculo se caldeará mejor.
- Tapar las ventanas sencillas de la cabina del conductor con esteras aislantes para evitar puentes térmicos.
- Tener en cuenta las indicaciones del apartado "Suministro de gas en países europeos".
- Para la instalación de gas, utilizar un sistema de dos bombonas con conmutación automática, para que la reserva no se gaste durante la noche.
- Hacer funcionar la instalación de gas únicamente con gas propano.
- No utilizar el espacio detrás de la calefacción como espacio de almacenamiento.
- En el interior del vehículo, no hacer funcionar hornos catalíticos ni radiadores infrarrojos de gas, puesto que consumen el oxígeno del interior para su combustión.
- Realizar la instalación de alimentación de 230 V de tal modo que el cable no pueda congelarse ni dañarse (p. ej. al quitar la nieve).

- Limpiar regularmente el techo del vehículo tras grandes nevadas. Unos cuantos centímetros de nieve polvo sirven de aislamiento, pero nieve mojada se convierte rápidamente en una carga muy pesada.
- Antes de comenzar el viaje de vuelta, limpiar toda la nieve del techo para no molestar a los vehículos que le sigan con una "tormenta de nieve".

18.7 Listas de comprobación para viajes

Las siguientes listas de comprobación ayudan a no olvidarse de las cosas importantes en casa, aunque no todo lo que está en ellas sea absolutamente necesario.



- ▷ No controlar los documentos de viaje (p. ej. la documentación e la información) así como el estado técnico del vehículo apenas poco antes de comenzar el viaje. Planear y examinar los documentos a tiempo permitirá disfrutar de las vacaciones desde el mero principio.

Zona de la cocina

✓	Objeto	✓	Objeto	✓	Objeto
	Paños de cocina		Detergente lavavajillas		Cuchara y tenedor para ensalada
	Cubiertos		Paños para secar		Tabla para cortar
	Asador		Vasos		Estropajo
	Abrelatas		Cubiertos para grill		Paños para limpiar
	Moldes cubitos de hielo		Sacacorchos		Cerillas
	Mechero		Rollo de papel de cocina		Termo
	Abrebotellas		Bolsas de basura		Cazuelas
	Fresqueras		Sartén		
	Vajilla		Cucharón		

Baño/Sanitarios

	Toallas		Productos sanitarios		Papel higiénico
	Productos de higiene		Escobilla de baño		Vaso para los cepillos de dientes

Habitáculo

✓	Objeto	✓	Objeto	✓	Objeto
	Cubo de basura		Baraja		Mochila
	Atlas de carreteras		Escoba		Sacos de dormir
	Toallas de baño		Recogedor		Útiles para escribir
	Zapatillas de baño		Velas		Zapatos
	Baterías		Perchas		Productos para la limpieza de zapatos
	Mantas		Cepillo para la ropa		Equipo deportivo
	Bolsa para la ropa sucia		Cojines		Aspirador
	Libros		Mapas		Linterna
	Guía de campings / directorio de lugares de aparcamiento		Medicamentos		Navaja
	Prismáticos		Teléfono móvil		Mantel
	Extintor		Útiles para coser		Botella de agua
	Bombona de gas		Chubasquero		Pinzas para la ropa
	Lámpara de insectos		Botiquín de viaje		Cuerda para la ropa
	Protector contra insectos		Guías de viajes		

Vehículo/Herramientas

	Bidón de aguas residuales		Goma del gas		Cadenas para la nieve (invierno)
	Enchufe adaptador		Cinta textil		Destornillador
	Adaptador CEE		Regadera para agua potable		Verificador de corriente
	Cable		Tambor de cable		Cuñas de calzo
	Rueda de repuesto		Pegamento		Botiquín
	Lámpara de repuesto		Alicates universales		Gato
	Fusibles de repuesto		Compresor		Triángulo de advertencia de peligro
	Martillo		Argollas		Panel de aviso
	Llave de boca		Adaptador para conducto flexible		Chaleco(s) reflectante(s)
	Adaptador para recargar la bombona de gas		Abrazaderas para conductos flexibles		Luz intermitente de advertencia

Sector externo

	Cuerda de sujeción		Mesa de camping		Cerradura
	Fuelle		Gomas para el equipaje		Cuerda
	Sillas de camping		Grill		Estaquillas/cintas de sujeción

Documentos

✓	Objeto	✓	Objeto	✓	Objeto
	Lista de direcciones		Impuesto de circulación		Pasaporte
	Confirmaciones de registros		Carnet de conducir		Salvoconducto
	Carnet de alergia		Carnet de vacunación		Documentos de seguros
	Instrucciones de uso		Tarjeta de crédito		Viñeta/tarjeta de peaje
	Folletos informativos de medicamentos		Carnet de identidad		Visa

Pos.	Componente	Actividad	Intervalo
1	Soportes adicionales	Lubricar	Anualmente
2	Neumáticos y llantas	Control de la presión del aire (véase apartado 14.6). Control visual de daños	Anualmente
3	Iluminación en el exterior	Control de funcionamiento	Anualmente
4	Articulaciones, bisagras	Lubricar	Anualmente
5	Frigorífico, calefacción, caldera, cocina, iluminación, cierres de trampillas y puertas, inodoro, cinturones de seguridad	Control de funcionamiento	Anualmente
6	Ventanas, claraboyas	Control del funcionamiento, comprobación de estanqueidad	Anualmente
7	Cojines, cortinas, persianas	Control visual	Anualmente
8	Regletas, cantos y gomas de obturación	Comprobar si sufren daños	Anualmente
9	Suministro de agua	Comprobación de estanqueidad	Anualmente
10	Instalación de aire caliente	Control del funcionamiento, en caso necesario limpiar la rueda del ventilador	Anualmente
11	Fijación de la faldilla exterior del suelo	Control visual	Anualmente
12	Suspensión de la cama elevada	Control de funcionamiento	Anualmente
13	Instalación eléctrica	Control de funcionamiento	Anualmente
14	Suspensión neumática (equipamiento especial)	Conservar	Anualmente
15	Instalación de gas	Control oficial del gas	Cada 2 años
16	Uniones entre el chasis y la superestructura	Control	Cada 2 años

Entrega _____ Pos. 1-14	
Sello del distribuidor de Bürstner	
Fecha	Firma

Año 1 _____ Pos. 1-14	
Sello del distribuidor de Bürstner	
Fecha	Firma

Año 2 _____ Pos. 1-16	
Sello del distribuidor de Bürstner	
Fecha	Firma

Año 3 _____ Pos. 1-14	
Sello del distribuidor de Bürstner	
Fecha	Firma

Año 4 _____ Pos. 1-16	
Sello del distribuidor de Bürstner	
Fecha	Firma

Año 5 _____ Pos. 1-14	
Sello del distribuidor de Bürstner	
Fecha	Firma

Año 6 _____ Pos. 1-16	
Sello del distribuidor de Bürstner	
Fecha	Firma

Año 7 _____ Pos. 1-14	
Sello del distribuidor de Bürstner	
Fecha	Firma

Año 8 _____ Pos. 1-16	
Sello del distribuidor de Bürstner	
Fecha	Firma

A

Acampada en invierno 317

Accesorios, instalación..... 18

Acoplamientos de remolque 36

 Bola de enganche 36

 Con enganche de bola desmontable 36

AdBlue, rellenar 57

Agua de condensación 87, 88

Agua de condensación en la luna doble de vidrio acrílico 88

Agua de condensación en las uniones atornilladas al chasis/piso 87

Agua de fuga en el vehículo 297

Alarma de batería 162, 166

Alimentación de 12 V

 Conectar 160

 Localización de averías 286

Alimentación de 230 V véase conexión de 230 V 168

Alto consumo de gas 21, 135, 287

Antes de comenzar el viaje 25

Aparatos empotrados 185

 Instrucciones 18

Apoyos de elevación 60

 Extraer 60, 61

 Introducir 61, 62

 Longitud, cambiar 60, 61

Apoyos de elevación mecánicos

 Extraer 60, 61

 Introducir 61, 62

 Longitud, cambiar 61, 62

Asiento de piloto véase asiento del conductor y del acompañante 52

Asiento del acompañante 52

Asiento del conductor 52

Asiento, adicional 52

 Con cinturón de seguridad 53

Ayuda en las carreteras europeas 315

B

Banco longitudinal, transformación 52

Batería del habitáculo 149

 Alarma de batería 162

 Fusibles 172

 Indicaciones 149

 Localización de averías 285, 286

 Lugar de instalación 305

 Tensión, indicar 161

 Trabajos de mantenimiento 264

Batería del motor de arranque

 Cargar 149

 Fusibles 172

 Localización de averías 285

 Lugar de instalación 149

 Tensión, indicar 161

Batería véase batería del motor de arranque o batería del habitáculo 148, 149

Bloque eléctrico (EBL 119) 152

 Esquema de circuitos 179

 Funciones 153

 Lugar de instalación 154

Bloque eléctrico (EBL 630) 156

 Funciones 158

 Lugar de instalación 157

 Módulos de bus 158

 Selector de batería 159

Bloque eléctrico, lugar de instalación 305

Bloqueo de la puerta del frigorífico

 Abrir 228

 Bloquear en posición de ventilación 228

 Cerrar 228

Bomba de agua 231, 233

 Lugar de instalación 305

 Pulsador 162

Bomba de circulación, ajustar velocidad 197

Bombillas, cambiar

 Foco 271

 Lámpara de montaje en superficie 271

 Luces exteriores 266

 Luces interiores 270

 Luces laterales 269

 Tipos de bombilla, en el exterior 269

Bombonas de camping gas, utilizar 23, 137

Bombonas de gas

 Cambiar 144

 Indicaciones de seguridad 22, 137

Boquillas de salida de aire, ajustar 187

Botón de seguridad, ventana abatible 89, 101

C

Cabecera del somier ajustable, cama fija 111

Cable de conexión, véase la alimentación de 230 V 169

Cadenas para la nieve 42

Caja de enchufe antena parabólica 178

Caja de enchufe de TV 178

Caja de enchufe exterior 178

Caja de fusibles 177

Caja de fusibles de 230 V 177

Caja para bombonas de gas 22, 136

Cajas de enchufe

 Caja de enchufe antena parabólica 178

 Caja de enchufe de TV 178

 Caja de enchufe exterior 178

 Puerto USB 147

Caldera 186

Índice alfabético

Caldera (Alde)		
Agua, llenar	200	
Vaciado	200	
Caldera (Truma).....	187	
Agua, llenar	191	
Localización de averías	288	
Lugar de instalación	305	
Modos de funcionamiento	192	
Preparación de agua caliente, desconectar	190, 191	
Vaciado	191	
Válvula de seguridad/purga.....	191	
Calefacción.....	186	
Boquillas de salida de aire, ajustar	187	
Circuito de calefacción, regular	198	
Distribución del aire caliente	187	
Localización de averías	287	
Primera puesta en funcionamiento	186	
Ventilador de circulación de aire.....	187	
Calefacción de agua caliente		
Bomba de circulación adicional.....	200	
Calefacción, conectar	197	
Calefacción, desconectar	197	
Conservación	264	
Funcionamiento a gas y con electricidad a 230 V, seleccionar	197	
Funcionamiento a gas, seleccionar	196	
Funcionamiento con electricidad a 230 V, seleccionar	197	
Imagen de inicio	195	
Instalación de calefacción, desairear	266	
Líquido de calefacción, rellenar	265	
Menú de configuración.....	196	
Menús de herramientas.....	196	
Modos de funcionamiento	196	
Nivel de líquido, comprobar	265	
Termocambiador	199	
Trabajos de mantenimiento.....	264	
Unidad de mando	194	
Válvula de 3 vías.....	198	
Velocidad, bomba de circulación	197	
Calefacción de aire caliente	187	
Localización de averías	288	
Lugar de instalación	305	
Modos de funcionamiento	192	
Unidad de mando	188	
Ventilador de circulación de aire.....	187	
Calefacción de asiento	54	
Calefacción para depósito y tuberías de aguas residuales	240	
Fusibles.....	174	
Calentamiento del piso, eléctrico		
Conectar	203	
Desconectar	203	
Protección contra sobrecargas	203	
Cama elevada de manejo eléctrico	114, 118, 121	
Bajar	115, 118, 122	
Cinturones de retención, tensar	119	
Elevar	116, 119, 122	
Escalera de ascenso	117, 119	
Funcionamiento de emergencia.	117, 119, 123	
Localización de averías.....	299	
Placas de retención, insertar.....	116	
Cama fija.....	111	
Abrir.....	111	
Cabecera del somier, bajar	112	
Cabecera del somier, levantar.....	112	
Cerrar.....	111	
Cama fija, con ajuste de altura a través de sistema de correas.....	113	
Cama fija, con ajuste hidráulico de altura.....	112	
Cámara de marcha atrás.....	46	
Camas	111	
Camas individuales, superficie de descanso	132	
Camas para niños.....	114, 118, 121	
Cambio de ruedas	278	
Par de apriete	279	
Campana	216	
Conservación.....	256	
Filtro de carbón activado, sustituir	264	
Filtro de grasa de metal, limpiar	256	
Localización de averías.....	293	
Cantidad de agua, indicar.....	162	
Cantidad de aguas residuales, indicar.....	162	
Capacidad de la batería	146	
Carga	25, 26	
Cálculo	29	
Composición	27	
Ejemplo	27	
Carga convencional.....	27	
Carga de apoyo	36	
Carga sobre el eje trasero	36	
Cargamento.....	25, 30	
Espacio de almacenamiento trasero	31	
Garaje trasero	31	
Portabicicletas.....	32	
Cargamento véase también carga.....	30	
Cerradura		
Puerta de entrada	70	
Trampilla de muebles.....	76	
Trampilla exterior	72, 73, 74, 75	
Cerradura de la puerta	70	
Cerradura de la trampilla	74	
Abrir.....	73, 74, 75	
Cerrar.....	73, 74, 75	
Con tirador concha.....	73	
Cuadrada.....	75	
Trampilla de servicio.....	74	
Cierre centralizado	69	
Mando a distancia	69	

Cinturones de seguridad	48	En caso de puesta fuera de	
Colocar correctamente.....	48	servicio transitoria	258
Limpiar	252	En invierno.....	257
Claraboya con cierre de resorte		Escalón de entrada.....	251
Abrir	97	Estor plegable.....	252
Cerrar.....	97	Estores.....	252
Persiana oscurecedora enrollable.....	98	Fregadero	252
Claraboya con ventilador	100	Fundas de piel.....	252
Abrir	100	Instalación de agua.....	253
Cerrar.....	100	Instalación de aire acondicionado	
Función de refuerzo.....	101	(Telair).....	257
Oscurecedor	100	Instalación de aire acondicionado	
Protección contra insectos.....	100	(Truma).....	256
Purgar	101	Lámparas.....	252
Ventilador, apagar.....	101	Lavado	250
Ventilar	101	Limpiador de alta presión, lavar con.....	249
Claraboya Heki	98	Lunetas.....	250
Abrir	98	Moqueta.....	252
Cerrar.....	99	Mosquitera enrollable.....	252
Estor plegable	99	Persiana oscurecedora enrollable	252
Posición de ventilación.....	99	Piezas de plástico interiores	252
Protección contra insectos.....	99	Protección contra insectos	252
Claraboya Skyroof	101	Revestimiento de PVC del suelo.....	252
Abrir	101	Superficie resistente al rayado	253
Cerrar.....	102	Superficies de los muebles.....	252
Estor plegable	103	Tela de tapizado	252
Protección contra insectos.....	103	Tuberías de agua	254
Ventilación continua	102	Conservación exterior.....	249
Claraboyas	96, 100	Conservación interior	251
Cocina	211	Control remoto, aparatos Truma	
Cocina de gas		Bluetooth.....	209
Conectar	212	Red de telefonía móvil	209
Desconectar	212	Controles véase lista de comprobación	43, 259
Limpiar	252	Corriente de reposo.....	146
Localización de averías.....	292	Cortinas, limpiar	252
Cocina véase cocina de gas o horno de gas	211	Cuarto de aseo	241
Compartimiento del fondo	78	Eliminador de olores.....	247
Abrir	78	Interruptores de luz.....	80
Cerrar.....	78	Ventilación.....	241
Conexión de 230 V	62, 168, 169	Cuñas de calzo.....	59
Localización de averías.....	284	Cuñas de nivelación.....	59
Conexión de ducha, ducha exterior	133	Cunas de viaje para niños	114, 118, 121
Conexión externa véase conexión de 230 V	62		
Conservación	249		
Calefacción de agua caliente.....	264		
Campana.....	256		
Cinturón de seguridad	252		
Cocina de gas	252		
Conservación exterior.....	249		
Conservación interior.....	251		
Cortinas	252		
Depósito de agua.....	253		
Depósito de aguas residuales.....	255		
En caso de puesta fuera de servicio			
durante el invierno	260		

D

Datos técnicos	305
Dimensiones.....	314
Lugares para dormir	314
Denominación de los neumáticos.....	277
Depósito de agua.....	232
Agua, purgar	236
Agua, rellenar.....	235
Limpiar	253
Lugar de instalación	305
Nivel de llenado, indicar.....	162
Rebosadero	235

Índice alfabético

Depósito de aguas fecales		
Estribo de sujeción.....	246	
Extraer.....	245	
Vaciado.....	245	
Depósito de aguas residuales.....	238	
Calefacción.....	240	
Localización de averías.....	297	
Nivel de llenado, indicar.....	162	
Orificio de limpieza.....	239	
Vaciado.....	239	
Desbloqueo de emergencia.....	73	
Descarga completa.....	146	
Disposición de los asientos.....	56	
Disposiciones de peaje en países europeos.....	316	
Dispositivo de conmutación automática, instalación de gas.....	140	
Distribución del aire caliente.....	187	
Ducha.....	241	
Ducha exterior.....	133	
Conectar.....	133	
Vaciado.....	133	
E		
Eliminación		
Aguas residuales.....	10	
Basura doméstica.....	10	
Excrementos.....	10	
Ensanchamiento de cama, retener.....	40	
Ensanchamiento de la cama, camas individuales.....	132	
Equipamiento adicional.....	28	
Equipamiento básico.....	27	
Equipamiento personal.....	28	
Equipamientos especiales		
Descripción.....	9	
Identificación.....	9	
Indicaciones de seguridad.....	18	
Pesos.....	301	
Equipo sanitario.....	231	
Escalón de entrada.....	59	
Conservación.....	251	
Eléctricamente controlado.....	37	
Extraer.....	38	
Introducir.....	38	
Luz de control.....	37, 38	
Espacio de almacenamiento trasero.....	31	
Esquema de circuitos, en el interior.....	179, 180	
Esquema de circuitos, exterior.....	183	
Esquema de conexión, panel (LT 633).....	182	
Esquema de conexión, panel (LT 96).....	181	
Esquemas.....	305	
Esquemas de circuitos.....	179	
Estado de carga, mostrar		
Batería del habitáculo.....	161	
Batería del motor de arranque.....	161	
Estor plegable, claraboya Heki		
Abrir.....	99	
Cerrar.....	99	
Estor plegable, claraboya Skyroof		
Abrir.....	103	
Cerrar.....	103	
Estor plegable, cortina plegable.....	56	
Estor plegable, limpiar.....	252	
Estor plegable, luna delantera		
Abrir.....	95	
Oscurecer.....	94	
Estor plegable, Remis.....	57	
Estor plegable, ventana		
Abrir.....	93	
Cerrar.....	93	
Estor plegable, ventana de la puerta de entrada		
Abrir.....	71	
Cerrar.....	71	
Estor plegable, ventana del acompañante		
Abrir.....	95	
Oscurecer.....	95	
Estor plegable, ventana del conductor		
Abrir.....	95	
Cerrar.....	95	
Estores, limpiar.....	252	
Etiquetas adhesivas de advertencia.....	273	
Etiquetas adhesivas de información.....	273	
F		
Faros véase iluminación.....	266	
Foco.....	83, 271	
Desplazar.....	83	
Girar.....	83	
Retirar.....	83	
Fregadero, limpiar.....	252	
Freno de mano.....	59	
Aplicar.....	18	
Frenos.....	47	
Prueba.....	47, 283	
Frigorífico.....	62, 217	
Bloqueo de la puerta.....	227	
Calefacción de marco.....	221	
Conectar.....	221, 224, 226	
Conmutación entre fuentes de energía.....	220, 223, 226	
Localización de averías.....	293	
Modos de funcionamiento.....	219, 222, 225	
Rejilla de ventilación, quitar.....	217	
Fundas de piel, limpiar.....	252	
Fusible 230 V.....	177	
Lugar de instalación.....	305	
Fusibles		
En el bloque eléctrico EBL 119.....	173	
En el bloque eléctrico EBL 630.....	173	

En la batería del habitáculo	172	Indicaciones de seguridad.....	17
en la batería del motor de arranque	172	Cambio de ruedas.....	278
En la caja de relés AD01	172	Cocina.....	211
Fusible 230 V.....	168, 177	Instalación de agua.....	23
Fusibles de 12 V	171	Instalación eléctrica.....	23
Para inodoro Thetford.....	174	Protección contra incendios.....	17
Para la calefacción de las tuberías de aguas residuales.....	174	Seguridad vial	19
Fusibles de 12 V.....	171	Uso de un remolque	20
En la batería del habitáculo	172	Indicaciones medioambientales	10
En la batería del motor de arranque	172	Inodoro.....	242
En la caja de relés AD01	172	Fusible.....	174
Para inodoro Thetford.....	174	Lavar.....	244
Para la calefacción de las tuberías de aguas residuales.....	174	Localización de averías.....	297
Fusibles véase fusibles de 12 V y fusible de 230 V	171	Luz de control.....	244
		Preparar	242
		Inodoro Thetford	
		Lavar.....	245
		Luz de control.....	245
		Inspecciones.....	263
		Inspecciones oficiales	263
		Instalación de agua	232
		Conservación	253
		Desinfectar	255
		Indicaciones de seguridad	23
		Limpiar.....	253
		Llenar	233
		Tubo de llenado de agua potable	232
		Vaciado	236
		Instalación de aire acondicionado (Telair)	
		Conectar	208
		Conservación	257
		Desconectar.....	208
		Filtro, limpiar	257
		Localización de averías.....	292
		Modos de funcionamiento.....	208
		Rejilla de ventilación, limpiar	257
		Instalación de aire acondicionado (Truma)	203
		Aire de circulación	206
		Calefacción.....	206
		Conectar	204
		Conservación	256
		Desconectar.....	205
		Distribución de aire.....	205
		Filtro, limpiar	256
		Iluminación.....	207
		Localización de averías.....	291
		Mando a distancia.....	204
		Marcha suave.....	206
		Modo automático.....	204
		Modos de funcionamiento.....	204
		Refrigeración.....	205
		Temporizador	206
		Instalación de antena parabólica	63, 65
		Con orientación automática de la antena.....	65
		Con selección manual de satélites	63
		Localización de averías	283

G

Garaje trasero.....	31
Garantía de impermeabilidad	
Condiciones de la Garantía de Bürstner.....	13
Datos del vehículo.....	15
Inspección de impermeabilidad (certificados).....	16
Prueba de las inspecciones de impermeabilidad.....	15
Gas butano	22, 136
Gas propano	22, 136
Giro de los asientos	78
Grupo de asientos L, transformación para dormir.....	130

H

Horno de gas	213
Conectar	214
Desconectar	214
Horno microondas	
Conectar	215
Desconectar	216
Localización de averías.....	293

I

Iluminación	
Atrás	268
Bombillas, cambiar	266
Delante	267
Lado	269
Lámparas, limpiar	252
Localización de averías.....	284
Incendio	
Apagar.....	17
Comportamiento en caso de	17

Índice alfabético

Instalación de gas		
Defecto.....	21, 135, 287	
Dispositivo de conmutación automática.....	140	
Indicaciones de seguridad.....	21	
Indicaciones generales.....	21	
Localización de averías.....	287	
No hay gas.....	287	
Instalación eléctrica		
Conexión de 230 V, localización de averías	284	
Explicación de los conceptos.....	146	
Iluminación, localización de averías.....	284	
Indicaciones de seguridad.....	23	
Localización de averías.....	284	
Instalación solar.....	167	
Intermitente.....	267	
Interruptor de corriente de defecto.....	168	
Prueba.....	178	
Interruptor de protección de línea.....	177	
Interruptor de protección personal (FI).....	177	
Interruptor FI véase interruptor de corriente de defecto.....	177	
Interruptor principal de 12 V.....	160	
Interruptores de luz		
Cuarto de aseo.....	80	
Habitáculo.....	80	
L		
Lámpara de montaje en superficie.....	271	
Lámpara de techo.....	270	
Lámpara de tubo en el garaje trasero.....	82	
Lámpara del armario ropero.....	82	
Lámpara móvil.....	83	
Lámparas.....	270	
Limpiar.....	252	
Lavado con un limpiador de alta presión.....	249	
Limpiador de alta presión, lavar con.....	249	
Limpeza véase conservación.....	249	
Lista de comprobación		
Antes de comenzar el viaje.....	43	
Para el viaje.....	318	
Para la puesta en funcionamiento después de una puesta fuera de servicio.....	261	
Para una puesta fuera de servicio durante el invierno.....	260	
Para una puesta fuera de servicio transitoria.....	259	
Seguridad vial.....	43	
Listas de comprobación para viajes.....	318	
Llave de desagüe, depósito de aguas residuales.....	239	
Lugar de instalación.....	305	
Llaves.....	25	
Llaves de desagüe, lugar de instalación....	201, 305	
Localización de averías		
Alimentación de 12 V.....	286	
Batería.....	285	
Batería del habitáculo.....	285	
Batería del motor de arranque.....	285	
Caldera.....	288	
Calefacción.....	287	
Calefacción de aire caliente.....	288	
Cama elevada de manejo eléctrico (Ixeo)....	299	
Campana.....	293	
Cocina de gas.....	292	
Conexión de 230 V.....	284	
Frigorífico.....	293	
Horno microondas.....	293	
Iluminación.....	284	
Inodoro.....	297	
Instalación de aire acondicionado (Telair).....	292	
Instalación de aire acondicionado (Truma).....	291	
Instalación de antena parabólica.....	283	
Instalación de frenos.....	283	
Instalación de gas.....	287	
Instalación eléctrica.....	284	
Puerta interior.....	299	
Suministro de agua.....	297	
Superestructura.....	299	
Suspensión neumática.....	283	
Trampillas de muebles.....	299	
Luces exteriores		
Bombillas, cambiar.....	266	
Localización de averías.....	284	
Prueba.....	43	
Luces interiores, bombillas, cambiar.....	270	
Luces interiores, localización de averías.....	284	
Lugares para dormir.....	314	
Lunetas, limpiar.....	250	
Luz de contorno.....	269	
Luz de control de 12 V.....	163	
Luz de control de 230 V.....	163	
Luz de control, alimentación de 12 V.....	163	
Luz de control, alimentación de 230 V.....	163	
Luz de control, escalón de entrada.....	38	
Luz de control, inodoro.....	244, 245	
Luz de cruce.....	267	
Luz de estacionamiento.....	267	
Luz de posición.....	269	
Luz larga.....	267	
M		
Mando a distancia, cierre centralizado.....	69	
Mando de luces.....	81	
Manejo de los neumáticos.....	277	
Mantenimiento invernal.....	257	
Masa en estado listo para el viaje.....	26, 29	

Masa máxima técnicamente admisible 26, 29
 Masa real 26
 Medidas véase tabla de longitudes..... 314
 Mesa colgante
 Ampliar 107
 Pata de mesa..... 106
 Reducir..... 107
 Tablero de la mesa..... 106
 Transformación en base de cama..... 107
 Mesa de centro 110
 Mesa elevadora..... 108
 Desplazar el tablero de la mesa
 hacia arriba..... 108, 110
 Desplazar en sentido longitudinal
 y transversal 109
 Desplazar longitudinalmente..... 108
 Desplazar transversalmente..... 108
 Girar 108
 Pata de mesa..... 108, 109
 Tablero de la mesa..... 108, 109
 Tablero de la mesa, reducir el tamaño..... 109
 Transformación en base de cama..... 108, 109
 Mesa fija 106
 Pata de mesa..... 106
 Tablero de la mesa, aumentar el tamaño 106
 Tablero de la mesa, desplazar 106
 Tablero de la mesa, reducir el tamaño..... 106
 Mesa plegable..... 52
 Mesa, limpiar 253
 Mesas 105, 106, 108, 109, 110
 Modo de invierno 258
 Modos de funcionamiento, caldera (Alde) 196
 Modos de funcionamiento, caldera (Truma) 192
 Modos de funcionamiento, calefacción de
 agua caliente..... 196
 Modos de funcionamiento, calefacción de
 aire caliente 192
 Modos de funcionamiento, frigorífico
 (Dometic)..... 219
 Modos de funcionamiento, frigorífico
 (Thetford) 222, 225
 Modos de funcionamiento, instalación de
 aire acondicionado (Telair) 208
 Modos de funcionamiento, instalación de
 aire acondicionado (Truma) 204
 Monitor, cámara de marcha atrás 46
 Montaje de la cama 124
 Moqueta, limpiar..... 252
 Mosquitera enrollable, limpiar 252
 Mosquitera enrollable, ventana
 Abrir 92, 93
 Cerrar..... 92, 93

N

Neumáticos
 Capacidad de carga 278
 Desgaste excesivo..... 20, 43, 275, 281
 Identificación 277
 Indicaciones generales..... 275
 Manejo de neumáticos..... 277
 Presión de los neumáticos..... 281
 Selección de neumáticos 276
 Nivel de llenado del depósito de agua,
 indicar 162
 Nivel de llenado del depósito de aguas
 residuales, indicar 162
 Normativa de tráfico en el extranjero 315
 Número de chasis..... 273
 Número de serie..... 273

O

Olor a gas 21, 135, 287
 Orientación de la antena 65
 Oscurecedor, claraboya con ventilador
 Abrir 100
 Cerrar 100

P

Panel (LT 633)..... 163
 Ajustar el reloj..... 166
 Alarma de batería 166
 Conectar/desconectar 164
 Conectar/desconectar la bomba de agua... 164
 Esquema de conexión 182
 Niveles de llenado del depósito, indicar..... 166
 Reserva de gas, visualizar 166
 Temperatura interior y exterior, visualizar... 166
 Valores de batería, visualizar..... 164
 Panel (LT 96) 160
 Esquema de conexión 181
 Interruptor principal de 12 V 160
 Luz de control de 12 V 163
 Luz de control de 230 V 163
 Nivel de llenado del depósito de agua,
 indicar 162
 Nivel de llenado del depósito de aguas
 residuales, indicar..... 162
 Pulsador para bomba de agua 162
 Tensión de batería, indicar 161
 Panel véase también Indicadores 163
 Panel véase también indicar 160
 Pantalla plana 85
 Guardar 85, 86
 Posicionar 85, 86
 Retirar 86

Sistema de selección de energía automático (AES)	219, 222, 225
Sistema de sujeción para sillas de seguridad para niños ISOFIX	51
Sistema multimedia	148
Sistemas de retención infantil	49
Sistema de sujeción para sillas de seguridad para niños ISOFIX.....	51
Sobrecarga.....	30
Soporte para cargas.....	34
Suministro de agua	
Generalidades	231
Localización de averías.....	297
Suministro de gas en países europeos.....	316
Superficie de trabajo, limpiar.....	253
Superficie resistente al rayado, conservación.....	253
Superficies de los muebles, limpiar.....	252
Suspensión neumática	
Bajar el vehículo	47
Elevar el vehículo	47
Localización de averías.....	283
Mantenimiento	251
T	
Tabla de longitudes	314
Tamaño de las llantas.....	278
Tambor de cable.....	169
Tapa del depósito véase tubo de llenado de combustible.....	57
Techo corredizo, eléctrico	104
Tela del tapizado, limpiar	252
Televisor.....	39
Tensión de batería, indicar.....	161
Tensión de reposo.....	146
Termocambiador (Alde)	
Apagar.....	199
Lugar de instalación.....	199
Poner en marcha.....	199
Tipo de llanta	275
Toldillo	67
Toma de gas, exterior.....	139
Toma exterior de gas.....	139
Trabajos de inspección.....	263
Trabajos de mantenimiento.....	264
Batería del habitáculo.....	264
Calefacción de agua caliente.....	264
Campana.....	264
Instalación de aire acondicionado (Telair) ...	257
Instalación de aire acondicionado (Truma) .	256
Puertas.....	264
Trampilla del garaje	73
Trampillas de muebles	76
Abrir	76, 77
Cerrar.....	76, 77
Trampillas de muebles, localización de averías	299
Trampillas exteriores.....	72, 74
Cerradura de la trampilla.....	72, 73, 74, 75
Transformación del grupo de asientos en cama	124
Transformación en base de cama (mesa colgante)	107
Transformación en base de cama (mesa elevadora).....	108
Transformación para dormir, grupo de asientos L	130
Transformación para dormir, superficie de descanso de camas individuales	132
Tuberías de agua, limpiar	254
Tubo de llenado de agua potable.....	232
Abrir.....	232
Cerrar.....	233
Tubo de llenado de combustible	57
U	
Unidad de mando, calefacción de aire caliente	188
Uso de un remolque.....	20
Indicaciones de seguridad	20
Indicaciones generales.....	36
V	
Valores de batería, visualizar	164
Válvula de 3 vías	198
Válvula de seguridad/purga de la caldera	191
Lugar de instalación	305
Válvulas de paso de gas.....	138
Símbolos	138, 185
Vehículo, lavar.....	250
Velocidad de marcha	46
Ventana abatible	
Abrir	89
Cerrar.....	90
Estor plegable.....	93
Mosquitera enrollable.....	92, 93
Persiana oscurecedora enrollable	92
Ventilación continua.....	90
Ventana corredera	91
Abrir	91
Cerrar.....	91
Ventana, puerta de entrada	
Estor plegable, abrir	71
Estor plegable, cerrar	71
Ventanas.....	88
Estor plegable.....	93, 94
Mosquitera enrollable.....	91, 93
Oscurecedor.....	94
Persiana oscurecedora enrollable	91

Índice alfabético

Ventilación.....	87
Cuarto de aseo	241
Ventilación forzada	18, 87
Ventilador de circulación de aire	187
Viajar en el vehículo	45
Vigilancia de batería	155, 159
Visualizadores	
Nivel de llenado del depósito de agua	162
Nivel de llenado del depósito de aguas residuales.....	162
Niveles de llenado de los depósitos.....	166
Tensión de la batería.....	161
Valores de batería.....	164