

### **Agli utenti di questo manuale...**

I collaboratori della nostra società si congratulano con Lei per l'acquisto del Suo nuovo autocaravan. Avete acquistato un veicolo di grande valore con cui passerete delle bellissime giornate.

Affinché possiate sempre controllare e utilizzare il Vostro autocaravan in modo corretto ma soprattutto semplice, già al momento della consegna presso il concessionario Bürstner ricevete delle istruzioni dettagliate riguardo a tutte le funzioni importanti.

Nel trovare la soluzione ai quesiti relativi all'uso dell'autocaravan Vi accompagnano quindi questo manuale, le istruzioni per l'uso del produttore del veicolo di base e le istruzioni per l'uso dei produttori degli apparecchi.

### **Prima di iniziare il primo viaggio**

Utilizzate il presente manuale non soltanto come opera di consultazione, ma rendetelo uno strumento a Voi del tutto familiare.

Compilate le schede della garanzia degli apparecchi montati e degli accessori opzionali nelle istruzioni separate e speditele ai produttori degli apparecchi. In questo modo assicurate il diritto di garanzia per tutti gli apparecchi.



|          |  |           |          |  |           |
|----------|--|-----------|----------|--|-----------|
| <b>1</b> | <b>Introduzione</b> .....                                | <b>7</b>  | 4.12     | Fissaggio dell'oscurante del parabrezza elettrico .....                    | 41        |
| 1.1      | Note generali .....                                      | 8         | 4.13     | Regolatore del gas .....   | 42        |
| 1.2      | Istruzioni ambientali .....                              | 8         | 4.14     | Catene da neve (accessorio opzionale) .....                                | 43        |
| <b>2</b> | <b>Garanzia di impermeabilità</b> .....                  | <b>11</b> | 4.15     | Sicurezza stradale .....   | 43        |
| 2.1      | Condizioni di garanzia Bürstner .....                    | 11        | <b>5</b> | <b>Durante il viaggio</b> .....  | <b>45</b> |
| 2.2      | Dimostrazione prove di impermeabilità .....              | 13        | 5.1      | Guidare .....  | 45        |
| 2.2.1    | Dati del veicolo .....                                   | 13        | 5.2      | Telecamera retromarcia (parzialmente accessorio opzionale) .....           | 46        |
| 2.2.2    | Prova di impermeabilità (dimostrazioni) .....            | 14        | 5.3      | Velocità di marcia .....   | 46        |
| <b>3</b> | <b>Sicurezza</b> .....                                   | <b>15</b> | 5.4      | Freni .....  | 47        |
| 3.1      | Protezione antincendio .....                             | 15        | 5.5      | Sospensione pneumatica AL-KO (accessorio opzionale) .....                  | 47        |
| 3.1.1    | Come evitare i pericoli di incendio .....                | 15        | 5.5.1    | Note generali .....  | 47        |
| 3.1.2    | Operazioni antincendio .....                             | 15        | 5.5.2    | Sospensione pneumatica dell'asse anteriore e posteriore .....              | 48        |
| 3.1.3    | In caso di incendio .....                                | 15        | 5.6      | Cinture di sicurezza .....   | 51        |
| 3.2      | Note generali .....                                      | 16        | 5.6.1    | Note generali .....  | 51        |
| 3.3      | Sicurezza stradale .....                                 | 17        | 5.6.2    | Come indossare correttamente le cinture di sicurezza .....                 | 51        |
| 3.4      | Rimorchio .....  | 18        | 5.6.3    | Seggiolini per bambini .....   | 52        |
| 3.5      | Impianto del gas .....                                   | 18        | 5.7      | Sedili di pilotaggio per sedile del conducente e del passeggero .....      | 54        |
| 3.5.1    | Note generali .....                                      | 18        | 5.7.1    | Sedili (Aguti-Liner) .....   | 54        |
| 3.5.2    | Bombole del gas .....                                    | 20        | 5.7.2    | Riscaldamento del sedile (accessorio opzionale) .....                      | 55        |
| 3.6      | Impianto elettrico .....                                 | 21        | 5.8      | Poggiatesta .....  | 56        |
| 3.7      | Impianto idrico .....                                    | 21        | 5.9      | Disposizione dei posti a sedere .....                                      | 56        |
| <b>4</b> | <b>Prima della partenza</b> .....                        | <b>23</b> | 5.10     | Alzacristalli elettrici .....  | 57        |
| 4.1      | Chiavi .....   | 23        | 5.11     | Specchietti esterni .....  | 57        |
| 4.2      | Immatricolazione .....                                   | 23        | 5.12     | Portablocco/supporto (per smartphone/tablet) .....                         | 58        |
| 4.3      | Carico utile .....                                       | 23        | 5.13     | Oscuranti del parabrezza e dei finestrini della cabina guida .....         | 59        |
| 4.3.1    | Definizioni .....  | 24        | 5.14     | Cofano motore .....  | 59        |
| 4.3.2    | Calcolo del carico utile .....                           | 26        | 5.15     | Ugelli lavavetro .....   | 60        |
| 4.3.3    | Come caricare correttamente il veicolo .....             | 27        | 5.16     | Rabbocco dell'acqua per i tergicristalli .....                             | 60        |
| 4.3.4    | Garage di coda/gavone di coda .....                      | 29        | 5.17     | Rifornimento di gasolio .....  | 61        |
| 4.3.5    | Doppio fondo .....                                       | 29        | 5.17.1   | Bocchettone di riempimento per il rifornimento di carburante .....         | 61        |
| 4.3.6    | Portabiciclette (accessorio opzionale) .....             | 30        | 5.18     | Traino .....   | 62        |
| 4.3.7    | Portabiciclette bike/e-bike (accessorio opzionale) ..... | 32        | <b>6</b> | <b>Posizionamento veicolo</b> .....  | <b>63</b> |
| 4.3.8    | Portapacchi (accessorio opzionale) .....                 | 33        | 6.1      | Freno a mano .....   | 63        |
| 4.4      | Rimorchio .....  | 35        | 6.2      | Scalino di ingresso .....  | 63        |
| 4.5      | Gancio di traino (accessorio opzionale) .....            | 35        | 6.3      | Cunei livellatori .....  | 63        |
| 4.6      | Scalino di ingresso .....                                | 36        | 6.4      | Cunei d'arresto .....  | 63        |
| 4.7      | Convogliatore di condensa del camino .....               | 38        | 6.5      | Puntelli .....   | 63        |
| 4.8      | Impianto televisivo (accessorio opzionale) .....         | 38        | 6.5.1    | Note generali .....  | 63        |
| 4.9      | Coperchi del lavello e dello scolapiatti .....           | 39        | 6.5.2    | Piedini di stazionamento (AL-KO) (parzialmente accessorio opzionale) ..... | 64        |
| 4.10     | Fissaggio delle parti supplementari .....                | 39        |          |  |           |
| 4.11     | Fissaggio dell'oscurante del parabrezza manuale .....    | 40        |          |  |           |

# Indice

---

|          |   |           |          |   |            |
|----------|---|-----------|----------|---|------------|
| 6.5.3    | Piedini di stazionamento elettrici (AL-KO) (accessorio opzionale) . . . . .                                   | 65        | 7.8.2    | Supporto a parete . . . . .   | 90         |
| 6.6      | Collegamento a 230 V . . . . .  | 67        | 7.8.3    | Supporto con leva di sbloccaggio . . . . .  | 90         |
| 6.7      | Frigorifero . . . . .   | 67        | 7.9      | Aerazione . . . . .   | 91         |
| 6.8      | Impianto satellitare (accessorio opzionale) . . . . .   | 67        | 7.10     | Finestre . . . . .  | 91         |
| 6.8.1    | Impianto satellitare con selezione manuale del satellite (TeleSat) . . . . .                                  | 68        | 7.10.1   | Finestra apribile . . . . .   | 92         |
| 6.8.2    | Impianto satellitare con orientamento automatico dell'antenna (Teleco) . . . . .                              | 69        | 7.10.2   | Finestra scorrevole con bloccaggio a pressione . . . . .                                      | 94         |
| 6.8.3    | Impianto satellitare con orientamento automatico dell'antenna (Oyster Premium) . . . . .                      | 70        | 7.10.3   | Tendina oscurante pieghevole e zanzariera a rullo . . . . .                                   | 95         |
| 6.9      | Tenda (accessorio opzionale) . . . . .  | 72        | 7.10.4   | Tendine oscuranti pieghevoli del parabrezza e dei finestrini della cabina guida . . . . .     | 96         |
| <b>7</b> | <b>Abitare . . . . .</b>  | <b>75</b> | 7.10.5   | Oscurante del parabrezza manuale . . . . .  | 96         |
| 7.1      | Chiusura centralizzata (parzialmente accessorio opzionale) . . . . .  | 75        | 7.10.6   | Oscurante del parabrezza elettrico . . . . .  | 97         |
| 7.2      | Porta di ingresso e porta conducente . . . . .  | 76        | 7.11     | Oblò . . . . .  | 98         |
| 7.2.1    | Porta conducente, porta di ingresso, lato esterno . . . . .   | 77        | 7.11.1   | Oblò Heki (mini e midi) . . . . .   | 99         |
| 7.2.2    | Porta conducente, lato interno . . . . .  | 77        | 7.11.2   | Oblò a scatto . . . . .   | 101        |
| 7.2.3    | Porta di ingresso, lato interno . . . . .   | 78        | 7.11.3   | Oblò Omni-Vent con ventilatore (accessorio opzionale) . . . . .                               | 102        |
| 7.2.4    | Finestra porta di ingresso (parzialmente accessorio opzionale) . . . . .                                      | 78        | 7.12     | Tavoli . . . . .  | 103        |
| 7.2.5    | Protezione pieghevole contro gli insetti alla porta di ingresso (parzialmente accessorio opzionale) . . . . . | 79        | 7.12.1   | Tavolo fisso . . . . .  | 104        |
| 7.3      | Sportelli esterni . . . . .   | 79        | 7.13     | Letti . . . . .   | 104        |
| 7.3.1    | Serratura dello sportello con impugnatura . . . . .   | 80        | 7.13.1   | Letto basculante a comando manuale . . . . .  | 104        |
| 7.3.2    | Sbloccaggio di emergenza dello sportello del garage . . . . .   | 80        | 7.13.2   | Letto basculante a comando elettrico (parzialmente accessorio opzionale) . . . . .            | 107        |
| 7.3.3    | Serratura dello sportello, quadrata . . . . .   | 81        | 7.13.3   | Letto fisso, regolabile in altezza tramite sistema idraulico (accessorio opzionale) . . . . . | 110        |
| 7.3.4    | Sportello per collegamento a 230 V, quadrato . . . . .  | 81        | 7.13.4   | Superficie utile letti singoli (accessorio opzionale) . . . . .                               | 110        |
| 7.3.5    | Coperchio per bocchettone di riempimento dell'acqua potabile . . . . .  | 82        | 7.14     | Raccordo doccia per doccia esterna (accessorio opzionale) . . . . .                           | 111        |
| 7.4      | Sportelli dei mobili . . . . .  | 82        | <b>8</b> | <b>Impianto del gas . . . . .</b>   | <b>113</b> |
| 7.4.1    | Sportelli dei mobili con bottone automatico . . . . .   | 82        | 8.1      | Note generali . . . . .   | 113        |
| 7.4.2    | Sportelli dei mobili con cricchetto . . . . .   | 83        | 8.2      | Bombole del gas . . . . .   | 114        |
| 7.4.3    | Sportelli dei mobili/cassetti con maniglia di sbloccaggio . . . . .   | 83        | 8.3      | Rubinetti di arresto del gas . . . . .  | 116        |
| 7.5      | Copertura scomparto nel fondo . . . . .   | 84        | 8.4      | Presa gas esterna (accessorio opzionale) . . . . .  | 116        |
| 7.6      | Interruttore luci . . . . .   | 84        | 8.5      | Impianto di commutazione per bombole del gas (accessorio opzionale) . . . . .                 | 117        |
| 7.6.1    | Zona di ingresso . . . . .  | 84        | <b>9</b> | <b>Impianto elettrico . . . . .</b>   | <b>121</b> |
| 7.6.2    | Zona interna . . . . .  | 85        | 9.1      | Istruzioni di sicurezza generali . . . . .  | 121        |
| 7.6.3    | Luce armadio guardaroba . . . . .   | 86        | 9.2      | Definizioni . . . . .   | 121        |
| 7.6.4    | Torcia nel garage di coda . . . . .   | 87        | 9.3      | Presa USB (parzialmente accessorio opzionale) . . . . .                                       | 122        |
| 7.7      | Comando delle luci . . . . .  | 87        | 9.4      | Rete di bordo a 12 V . . . . .  | 123        |
| 7.8      | Supporto per schermo piatto . . . . .   | 89        | 9.4.1    | Selettore radio (accessorio opzionale) . . . . .  | 123        |
| 7.8.1    | Supporto su colonna . . . . .   | 89        | 9.4.2    | Batteria di avviamento . . . . .  | 124        |

|           |   |            |           |  |            |
|-----------|---|------------|-----------|--|------------|
| 9.4.3     | Batteria dell'abitacolo.....  | 125        | 10.5      | Forno a gas (Dometic<br>(accessorio opzionale).....  | 167        |
| 9.4.4     | Caricare le batterie tramite<br>alimentazione a 230 V.....              | 127        | 10.5.1    | Forno a microonde<br>(accessorio opzionale).....   | 169        |
| 9.4.5     | Caricare le batterie tramite<br>il motore del veicolo.....              | 127        | 10.5.2    | Cappa di aspirazione<br>(accessorio opzionale).....  | 170        |
| 9.5       | Centralina elettrica (EBL 223).....                                     | 127        | 10.6      | Frigorifero.....   | 170        |
| 9.5.1     | Separazione della batteria.....   | 129        | 10.6.1    | Griglia di aerazione<br>del frigorifero.....   | 171        |
| 9.5.2     | Selettore batteria.....   | 129        | 10.6.2    | Dometic SMSE/AES.....  | 172        |
| 9.5.3     | Controllo batteria.....   | 130        | 10.6.3    | Bloccaggio della porta<br>del frigorifero.....   | 175        |
| 9.5.4     | Carica della batteria.....  | 130        |           |  |            |
| 9.5.5     | Scalino di ingresso.....  | 130        | <b>11</b> | <b>Dispositivi igienico-sanitari....</b>   | <b>177</b> |
| 9.5.6     | Regolatore di carica del<br>pannello solare.....                        | 130        | 11.1      | Alimentazione idrica,<br>note generali.....  | 177        |
| 9.6       | Pannello di controllo LT 511.....                                       | 131        | 11.2      | Impianto idrico.....   | 178        |
| 9.6.1     | Spia di controllo a 230 V.....  | 131        | 11.2.1    | Serbatoio dell'acqua.....  | 178        |
| 9.6.2     | Interruttore principale a 12 V.....                                     | 132        | 11.2.2    | Bocchettone di<br>riempimento dell'acqua<br>potabile con coperchio.....  | 178        |
| 9.6.3     | Indicatore delle batterie.....  | 133        | 11.2.3    | Riempimento dell'impianto idrico....   | 179        |
| 9.6.4     | Indicatore del serbatoio.....   | 134        | 11.2.4    | Rabbocco dell'acqua.....   | 180        |
| 9.6.5     | Allarmi.....  | 135        | 11.2.5    | Chiusura/apertura del<br>dispositivo di troppo-pieno.....  | 181        |
| 9.6.6     | Indicazione della temperatura.....                                      | 136        | 11.2.6    | Scarico dell'acqua<br>(maniglia girevole con<br>dispositivo di troppo-pieno).....  | 181        |
| 9.6.7     | Interruttore per<br>pompa dell'acqua.....                               | 136        | 11.2.7    | Svuotamento<br>dell'impianto idrico.....   | 182        |
| 9.7       | Impianto ad energia solare<br>(accessorio opzionale).....               | 136        | 11.3      | Impianto delle acque grigie.....   | 183        |
| 9.8       | Rete di bordo a 230 V.....  | 137        | 11.3.1    | Rubinetto di scarico nel veicolo.....  | 183        |
| 9.8.1     | Collegamento a 230 V<br>(presa CEE).....                                | 138        | 11.3.2    | Riscaldamento per il serbatoio<br>delle acque grigie e per le tubazioni<br>delle acque grigie<br>(accessorio opzionale)..... | 185        |
| 9.8.2     | Collegare ad un'alimentazione<br>a 230 V.....                           | 138        | 11.4      | Vano WC.....   | 186        |
| 9.9       | Fusibili.....   | 139        | 11.5      | Toilette.....  | 186        |
| 9.9.1     | Fusibili 12 V.....  | 139        | 11.5.1    | Preparazione della toilette.....   | 187        |
| 9.9.2     | Fusibile a 230 V.....   | 143        | 11.5.2    | Toilette orientabile.....  | 188        |
| 9.10      | Presa esterna<br>(accessorio opzionale).....                            | 144        | 11.5.3    | Svuotare il serbatoio fecale.....  | 189        |
| 9.11      | Schemi elettrici.....   | 145        |           |  |            |
| 9.11.1    | Schemi elettrici interni.....   | 145        | <b>12</b> | <b>Cura.....</b>   | <b>191</b> |
| 9.11.2    | Schema elettrico esterno.....   | 148        | 12.1      | Cura degli esterni.....  | 191        |
| <b>10</b> | <b>Apparecchi montati.....</b>  | <b>149</b> | 12.1.1    | Note generali.....   | 191        |
| 10.1      | Note generali.....  | 149        | 12.1.2    | Lavaggio con pulitori ad<br>alta pressione.....  | 191        |
| 10.2      | Riscaldamento e boiler.....   | 149        | 12.1.3    | Lavaggio del veicolo.....  | 192        |
| 10.2.1    | Modelli con camino di scarico<br>sul lato destro del veicolo.....       | 150        | 12.1.4    | Finestre in vetro acrilico.....  | 192        |
| 10.2.2    | Riscaldamento ad acqua<br>calda e boiler Alde.....                      | 150        | 12.1.5    | Scalino di ingresso.....   | 193        |
| 10.2.3    | Camino da parete.....   | 158        | 12.1.6    | Sospensione pneumatica.....  | 193        |
| 10.2.4    | Riscaldamento elettrico<br>del pavimento<br>(accessorio opzionale)..... | 159        | 12.2      | Cura dell'interno.....   | 193        |
| 10.3      | Impianto di climatizzazione<br>(accessorio opzionale).....              | 160        | 12.3      | Impianto idrico.....   | 195        |
| 10.3.1    | Impianto di climatizzazione<br>Truma Aventa.....                        | 160        | 12.3.1    | Pulizia del serbatoio dell'acqua.....  | 195        |
| 10.3.2    | Telair.....   | 164        | 12.3.2    | Pulizia delle tubature dell'acqua.....   | 195        |
| 10.4      | Area cottura.....   | 165        |           |  |            |
| 10.4.1    | Fornello a gas.....   | 166        |           |  |            |

# Indice

---

|           |  |            |           |  |            |
|-----------|--|------------|-----------|--|------------|
| 12.3.3    | Disinfezione dell'impianto idrico . . . . .  | 196        | 14.5      | Sostituzione delle ruote . . . . .                                   | 219        |
| 12.3.4    | Pulizia del serbatoio<br>delle acque grigie . . . . .  | 196        | 14.5.1    | Note generali . . . . .  | 219        |
| 12.4      | Cappa di aspirazione . . . . .   | 197        | 14.5.2    | Coppia di serraggio . . . . .  | 221        |
| 12.5      | Impianto di climatizzazione . . . . .  | 197        | 14.5.3    | Sostituire la ruota . . . . .  | 221        |
| 12.5.1    | Truma . . . . .  | 197        | 14.6      | Supporto per la ruota di scorta<br>(accessorio opzionale) . . . . .  | 223        |
| 12.5.2    | Telair . . . . .   | 197        | 14.6.1    | Supporto per la ruota di scorta<br>nel garage di coda . . . . .      | 223        |
| 12.6      | Cura invernale . . . . .   | 198        | 14.7      | Pressione dei pneumatici . . . . .                                   | 223        |
| 12.6.1    | Preparazione . . . . .   | 198        | <b>15</b> | <b>Ricerca dei guasti . . . . .</b>                                  | <b>227</b> |
| 12.6.2    | Funzionamento invernale . . . . .  | 198        | 15.1      | Impianto frenante . . . . .  | 227        |
| 12.6.3    | Alla fine della stagione invernale . . . . .   | 199        | 15.2      | Sospensione pneumatica . . . . .                                     | 227        |
| 12.7      | Inattività . . . . .   | 199        | 15.3      | Impianto satellitare . . . . .                                       | 228        |
| 12.7.1    | Inattività temporanea . . . . .  | 199        | 15.4      | Impianto elettrico . . . . .   | 229        |
| 12.7.2    | Inattività nel periodo invernale . . . . .   | 201        | 15.5      | Impianto del gas . . . . .   | 232        |
| 12.7.3    | Rimessa in esercizio del veicolo<br>dopo un periodo di fermo<br>temporaneo o dopo un periodo<br>di fermo invernale . . . . . | 202        | 15.6      | Riscaldamento/boiler . . . . .                                       | 233        |
| <b>13</b> | <b>Manutenzione . . . . .</b>  | <b>203</b> | 15.6.1    | Riscaldamento/boiler Alde . . . . .                                  | 233        |
| 13.1      | Revisioni ufficiali . . . . .  | 203        | 15.7      | Impianto di climatizzazione . . . . .                                | 234        |
| 13.2      | Interventi di ispezione . . . . .  | 203        | 15.7.1    | Truma . . . . .  | 234        |
| 13.3      | Interventi di manutenzione . . . . .   | 204        | 15.7.2    | Telair . . . . .   | 235        |
| 13.4      | Porte . . . . .  | 204        | 15.8      | Area cottura . . . . .   | 235        |
| 13.4.1    | Porta di ingresso . . . . .  | 204        | 15.8.1    | Fornello a gas/forno a gas . . . . .                                 | 235        |
| 13.4.2    | Porta conducente . . . . .   | 204        | 15.8.2    | Cappa di aspirazione . . . . .                                       | 236        |
| 13.5      | Batteria dell'abitacolo . . . . .  | 204        | 15.8.3    | Forno a microonde . . . . .  | 236        |
| 13.6      | Riscaldamento ad<br>acqua calda Alde . . . . .   | 204        | 15.9      | Frigorifero . . . . .  | 236        |
| 13.6.1    | Controllo del livello del liquido . . . . .  | 205        | 15.9.1    | Guasti generali . . . . .  | 236        |
| 13.6.2    | Aggiunta di liquido del circuito<br>di riscaldamento . . . . .   | 205        | 15.9.2    | Dometic SMSE/AES . . . . .   | 238        |
| 13.6.3    | Sfiato del sistema<br>di riscaldamento . . . . .   | 206        | 15.10     | Alimentazione idrica . . . . .                                       | 239        |
| 13.6.4    | Posizione delle valvole di sfiato . . . . .  | 206        | 15.11     | Scocca . . . . .   | 241        |
| 13.7      | Sostituzione delle lampade<br>ad incandescenza, all'esterno . . . . .  | 208        | <b>16</b> | <b>Accessori opzionali . . . . .</b>                                 | <b>243</b> |
| 13.7.1    | Luci frontali . . . . .  | 209        | 16.1      | Pesi degli accessori opzionali . . . . .                             | 243        |
| 13.7.2    | Luci posteriori . . . . .  | 211        | <b>17</b> | <b>Dati tecnici . . . . .</b>  | <b>245</b> |
| 13.7.3    | Luci laterali . . . . .  | 211        | 17.1      | Veduta piante . . . . .  | 245        |
| 13.7.4    | Tipi di lampade ad incandescenza<br>per illuminazione esterna . . . . .  | 212        | 17.2      | Tabella delle misure<br>longitudinali/posti letto . . . . .          | 246        |
| 13.8      | Sostituzione delle lampade ad<br>incandescenza, all'interno . . . . .  | 212        | <b>18</b> | <b>Consigli utili . . . . .</b>                                      | <b>247</b> |
| 13.8.1    | Lampada con LED . . . . .  | 213        | 18.1      | Norme sulla circolazione<br>stradale all'estero . . . . .            | 247        |
| 13.9      | Asse posteriore AL-KO . . . . .  | 213        | 18.2      | Assistenza sulle strade d'Europa . . . . .                           | 247        |
| 13.10     | Pezzi di ricambio . . . . .  | 214        | 18.3      | Rifornimento di gas negli<br>stati europei . . . . .                 | 248        |
| 13.11     | Targhetta del modello . . . . .  | 215        | 18.4      | Disposizioni sul pedaggio<br>negli stati europei . . . . .           | 248        |
| 13.12     | Etichette adesive informative<br>e di riferimento . . . . .  | 215        | 18.5      | Consigli per il pernottamento<br>sicuro durante il viaggio . . . . . | 249        |
| <b>14</b> | <b>Ruote e pneumatici . . . . .</b>  | <b>217</b> | 18.6      | Consigli per<br>campeggiatori invernali . . . . .                    | 249        |
| 14.1      | Note generali . . . . .  | 217        | 18.7      | Schede di controllo da viaggio . . . . .                             | 250        |
| 14.2      | Scelta dei pneumatici . . . . .  | 218        | <b>19</b> | <b>Piano di ispezione . . . . .</b>                                  | <b>253</b> |
| 14.3      | Denominazioni sui pneumatici . . . . .   | 219        |           |  |            |
| 14.4      | Uso dei pneumatici . . . . .   | 219        |           |  |            |



## Leggere attentamente in queste istruzioni per l'uso prima di utilizzare per la prima volta il veicolo!

Le istruzioni per l'uso devono essere sempre a portata di mano sul veicolo. Consegnare anche ad eventuali altri utilizzatori tutte le disposizioni di sicurezza.



- ▶ La mancata osservanza di questo simbolo può mettere in pericolo le persone.



- ▷ La mancata osservanza di questo simbolo può danneggiare il veicolo o l'interno del veicolo.



- ▷ Questo simbolo indica eventuali suggerimenti o particolarità.



- ▷ Questo simbolo indica il rispetto dell'ambiente.

**Le presenti istruzioni per l'uso contengono paragrafi in cui sono descritti le dotazioni o gli accessori opzionali. Queste paragrafi sono contrassegnate in modo particolare. È possibile che il Vostro veicolo non sia dotato di questi accessori opzionali. La dotazione del veicolo può, per il motivo sopra citato, variare nelle descrizioni e nelle figure.**

Il veicolo può inoltre essere dotato di ulteriori accessori opzionali che non vengono descritti in queste istruzioni per l'uso.

Gli accessori opzionali sono descritti solo se è necessaria una spiegazione tecnica.

Osservare inoltre le istruzioni d'uso in allegato.



- ▷ Le indicazioni "destra", "sinistra", "avanti", "indietro" si riferiscono sempre al veicolo visto in senso di marcia.
- ▷ Tutte le indicazioni di dimensione e di peso sono approssimative.

Nel caso in cui il veicolo subisse danni a seguito della mancata osservanza delle indicazioni illustrate nelle presenti istruzioni per l'uso, viene a mancare il diritto di garanzia.

I nostri veicoli vengono costantemente perfezionati. Pertanto ci riserviamo il diritto di effettuare modifiche su forma, dotazione e tecnica. Per questo motivo, dal contenuto delle presenti istruzioni per l'uso non potrà essere dedotto alcun diritto nei confronti del produttore. Le presenti istruzioni per l'uso descrivono le dotazioni conosciute ed introdotte fino al momento della stampa.

La ristampa, la traduzione e/o riproduzione delle presenti istruzioni per l'uso, anche per sommi capi, non sono ammesse senza previa autorizzazione del produttore.

## 1.1 Note generali

Il veicolo è costruito secondo lo standard tecnico e secondo le normative riconosciute in materia di sicurezza tecnica. Tuttavia si corre il pericolo di lesioni per le persone o di danneggiare il veicolo se non si rispettano le istruzioni di sicurezza contenute nelle presenti istruzioni per l'uso.

Prima della prima messa in funzione, equipaggiare il veicolo con la dotazione prevista per legge (p. es. cassetta del pronto soccorso, gilet di segnalazione, triangolo di segnalazione, ecc.). Per i viaggi all'estero, prestare attenzione alle diverse disposizioni nazionali in materia di dotazione.

Utilizzare il veicolo solo in condizioni tecniche perfette. Attenersi alle istruzioni per l'uso.

Far riparare subito da personale specializzato eventuali guasti che pregiudicano la sicurezza delle persone o del veicolo. Per evitare ulteriori danni, in caso di guasti e anomalie occorre tenere presente l'obbligo di salvataggio imposto all'utente.

Far ispezionare e riparare l'impianto frenante e del gas del veicolo unicamente da un'officina specializzata autorizzata.

Eventuali modifiche alla scocca devono essere eseguite solo dietro approvazione del costruttore.

Il veicolo è destinato unicamente al trasporto di persone. Trasportare accessori e bagaglio da viaggio solo fino al raggiungimento del carico massimo tecnicamente ammesso.

Attenersi agli intervalli per ispezioni e controlli indicati dal costruttore.

## 1.2 Istruzioni ambientali



- ▷ Rispettare la quiete e la pulizia della natura.
- ▷ Il principio di base è il seguente: Tutte le acque grigie e i rifiuti domestici non devono essere scaricati nei pozzetti di raccolta stradali o all'aria aperta.
- ▷ Raccogliere le acque grigie esclusivamente nel serbatoio delle acque grigie o, all'occorrenza, in altri recipienti idonei.
- ▷ Il serbatoio delle acque grigie e la cassetta della toilette o il serbatoio fecale devono essere svuotati solo nei punti di smaltimento dei campeggi, o nei punti di smaltimento appositamente previsti. Rispettare le indicazioni nelle aree di stazionamento delle città o dei comuni di soggiorno, o informarsi sui stazioni di smaltimento disponibili.
- ▷ Svuotare il più spesso possibile il serbatoio delle acque grigie, anche se non completamente pieno (igiene).  
Per quanto possibile, dopo ogni scarico risciacquare con acqua potabile il serbatoio delle acque grigie ed eventualmente la tubazione di scarico.
- ▷ Non lasciare che la cassetta della toilette o il serbatoio fecale si riempiano troppo. Provvedere immediatamente a svuotare la cassetta della toilette o il serbatoio fecale al più tardi quando l'indicatore di pieno si accende.
- ▷ Durante il viaggio differenziare i rifiuti domestici in vetro, lattine di alluminio, plastica e rifiuti umidi. Informarsi sui punti di smaltimento disponibili del comune ospitante. I rifiuti domestici non devono essere lasciati nei cestini dei parcheggi.
- ▷ Svuotare i cestini possibilmente spesso nei contenitori o nei container previsti. In questo modo si evitano a bordo odori sgradevoli ed accumuli di spazzatura problematici.





- ▷ Non lasciare inutilmente acceso il motore del veicolo quando è in sosta. Durante il funzionamento a vuoto un motore a freddo esala particolarmente numerose sostanze dannose. La temperatura di esercizio del motore viene raggiunta più velocemente durante la marcia.
- ▷ Per la toilette, utilizzare prodotti chimici ecologici e biodegradabili in dosi minime.
- ▷ In caso di soggiorni prolungati all'interno di città e comuni, cercare aree di sosta specifiche per autocaravan. Informarsi sui punti di sosta disponibili.
- ▷ Lasciare sempre pulite le aree di stazionamento.



## 2.1 Condizioni di garanzia Bürstner



1. La BÜRSTNER GmbH & Co. KG, Weststraße 33, 77694 Kehl (Garante) offre per i veicoli da lei prodotti dall'anno 2019 una garanzia di impermeabilità di 10 anni - comunque al massimo fino a un chilometraggio totale di 120.000 km - che garantisce che i componenti di seguito elencati della caravan/dell'autocaravan sono impermeabilizzati in modo da impedire la penetrazione di umidità dall'esterno verso l'interno (abitacolo) in condizioni di utilizzo normale, conforme alle clausole contrattuali e non commerciali.

Giunture esterne:

- Tetto/parete laterale
- Tetto/parete di coda
- Tetto/cabina di guida
- Pareti/sottoscocca
- Telaio/sottoscocca

Giunture di tenuta esterne tra componenti dell'equipaggiamento e le sezioni della scocca:

- Porte
- Finestre
- Sportelli di servizio e garage
- Oblò a tetto
- Dispositivi per il riempimento d'acqua
- Sportelli alimentazione elettrica

Il beneficiario della garanzia è responsabile di dimostrare l'esistenza di un caso di garanzia per il veicolo.

2. Se è dimostrato un caso di garanzia dovuto a un'impermeabilizzazione difettosa (cfr. punto 1.), nell'ambito delle condizioni di garanzia il garante è tenuto soltanto a correggere le parti del veicolo interessate mediante riparazione gratuita oppure a sostituire tali parti, a seconda della forma di rimozione della permeabilità che il garante reputa più idonea. I lavori necessari vengono eseguiti dal garante o da un'officina da questo autorizzata nel rispetto delle direttive del garante. Se durante la rimozione della permeabilità intervengono costi aggiuntivi rispetto allo stato originale, dovuti a interventi di installazione o altre modifiche del veicolo, questi costi sono a carico del beneficiario della garanzia. I costi per interventi in garanzia che non sono stati eseguiti dal beneficiario della garanzia né da un'officina autorizzata dal garante, non sono rimborsabili, a prescindere dall'esistenza di un caso di garanzia. Il beneficiario della garanzia non può far valere ulteriori reclami nei confronti del garante, in particolare per quanto riguarda una fornitura successiva, un recesso dal contratto d'acquisto, una riduzione o un rimborso per danni (anche in caso di danni conseguenti), nonché un rimborso per danni conseguenti diretti o indiretti, materiali o immateriali. Sono esclusi, ad esempio, reclami per il rimborso di spese di trasporto o viaggio, spese di traino, -riduzione dell'attività o indennità di vacanza, nonché per un irregolare uso del veicolo. I diritti legali del beneficiario della garanzia verso il suo venditore non sono inficiati dalla presente garanzia. I diritti di garanzia legali del beneficiario della garanzia nei confronti del suo venditore permangono a prescindere dai diritti derivanti dalla presente garanzia.

3. Il periodo di garanzia decorre, a prescindere da quale evento si è verificato per primo, dal giorno della prima immatricolazione o dal giorno della consegna del veicolo al primo acquirente, comunque al più tardi un anno dalla prima consegna del veicolo al concessionario.  
La validità corrisponde alla durata di idoneità all'uso del veicolo, comunque non oltre 10 anni e fino a un chilometraggio massimo di 120.000 km, a prescindere da quale dei due eventi intercorre per primo. La garanzia non è inficiata da un passaggio di proprietà del veicolo. La garanzia scade se non vengono eseguite le ispezioni annuali obbligatorie specificate al punto 4. L'esecuzione di interventi in garanzia non proroga il periodo di garanzia, né comporta un inizio ex-novo di tale periodo.
4. Presupposto per la validità di un caso di garanzia è che il veicolo venga presentato annualmente a un'officina autorizzata BÜRSTNER per l'esecuzione di una prova di impermeabilità. Questa prova deve essere eseguita ogni anno il mese 11-13 dall'inizio del periodo di garanzia (cfr. punto 3.). I costi per l'esecuzione della prova di impermeabilità sono a carico del beneficiario della garanzia. Reclami del beneficiario della garanzia in relazione alla presente garanzia sussistono solo se è dimostrato che sono state eseguite regolarmente le prove di impermeabilità annuali presso un'officina autorizzata BÜRSTNER.  
La dimostrazione comprende anche una prova d'ispezione compilata dal concessionario autorizzato BÜRSTNER. La prova della regolare esecuzione delle prove di impermeabilità deve essere presentata dal beneficiario della garanzia.
5. La presenza di infiltrazioni o umidità causata da permeabilità deve essere segnalata in forma testuale dal beneficiario della garanzia a un'officina autorizzata BÜRSTNER entro 15 giorni dall'esserne venuti a conoscenza. L'ignoranza dovuta a negligenza e negligenza aggravata è considerata equivalente alla conoscenza. Determinante ai fini della concessione della scadenza di 15 giorni è l'arrivo della segnalazione presso un'officina autorizzata BÜRSTNER. La segnalazione deve essere allegata al certificato di garanzia. Qualora la segnalazione della permeabilità non pervenga entro i tempi stabiliti e nella forma corretta, non sussiste alcun diritto in merito alla presente garanzia.
6. La necessità e il tipo e ambito della rimozione della permeabilità saranno valutati esclusivamente dal garante o dalle sue officine autorizzate.
7. Si escludono reclami in garanzia in caso di:
  - Calamità naturali (ad es. inondazione, grandinata ecc.) e danni causati da animali di qualsiasi tipo
  - Danni causati da un incidente
  - Permeabilità dovute a conversioni o aggiunta di parti al veicolo, non eseguite da un'officina autorizzata BÜRSTNER.
  - Permeabilità dovute a danni la cui riparazione è stata eseguita in modo non regolare e non da un'officina autorizzata BÜRSTNER.
  - Danni riscontrati in occasione di ispezioni sulla parete esterna, che non sono stati eliminati immediatamente dal beneficiario della garanzia.
  - Corrosione di alluminio non riconducibile a una permeabilità.
  - Se il veicolo viene modificato dall'utilizzo di pezzi di ricambio non autorizzati da BÜRSTNER e tale modifica ha causato un caso di garanzia.
  - Condensa dovuta a ventilazione insufficiente

- Uso e utilizzo irregolari del veicolo, non conformi agli accordi contrattuali
  - Danni dovuti all'errato utilizzo di detergenti e prodotti di cura (vedere anche le indicazioni in Cura delle istruzioni per l'uso)
  - Danni dovuti alla mancata osservanza delle istruzioni per l'uso e delle prescrizioni di riparazione e manutenzione del produttore
  - Altri eventuali danni non attribuibili al garante dal beneficiario della garanzia né da un'officina autorizzata.
8. Le prove di impermeabilità (tagliandi) sono a pagamento. I costi delle prove sono a carico del beneficiario della garanzia (cfr. punto 4.).
9. Il tribunale di competenza esclusivo, se lecito, è il Tribunale di Kehl. Il luogo di adempimento per ogni diritto derivante dalla presente garanzia è Kehl. Su questa garanzia è applicabile esclusivamente il Diritto della Repubblica Federale Tedesca. Ciò vale a prescindere dalla sede di residenza o commerciale del beneficiario della garanzia.

## 2.2 Dimostrazione prove di impermeabilità

### Esecuzione della dimostrazione



- ▷ Le prove di impermeabilità annuali sono il presupposto per la garanzia di impermeabilità dell'abitacolo.

La prova d'ispezione deve essere compilata in tutte le sue parti dal ri-venditore autorizzato dopo l'esecuzione di ogni prova, inserita nel sistema online stampata per il vostro utilizzo.

### 2.2.1 Dati del veicolo

Le seguenti prove d'ispezione valgono esclusivamente per il veicolo:

| Dato                              | Voce |
|-----------------------------------|------|
| Modello, tipo                     |      |
| Numero di telaio                  |      |
| N. chiave                         |      |
| Immatricolazione/data consegna    |      |
| <b>Acquistato presso la ditta</b> |      |

## 2.2.2 Prova di impermeabilità (dimostrazioni)

|                                    |       |
|------------------------------------|-------|
| 12 mesi _____                      |       |
| Timbro del concessionario Bürstner |       |
| Data                               | Firma |

|                                    |       |
|------------------------------------|-------|
| 24 mesi _____                      |       |
| Timbro del concessionario Bürstner |       |
| Data                               | Firma |

|                                    |       |
|------------------------------------|-------|
| 36 mesi _____                      |       |
| Timbro del concessionario Bürstner |       |
| Data                               | Firma |

|                                    |       |
|------------------------------------|-------|
| 48 mesi _____                      |       |
| Timbro del concessionario Bürstner |       |
| Data                               | Firma |

|                                    |       |
|------------------------------------|-------|
| 60 mesi _____                      |       |
| Timbro del concessionario Bürstner |       |
| Data                               | Firma |

|                                    |       |
|------------------------------------|-------|
| 72 mesi _____                      |       |
| Timbro del concessionario Bürstner |       |
| Data                               | Firma |

|                                    |       |
|------------------------------------|-------|
| 84 mesi _____                      |       |
| Timbro del concessionario Bürstner |       |
| Data                               | Firma |

|                                    |       |
|------------------------------------|-------|
| 96 mesi _____                      |       |
| Timbro del concessionario Bürstner |       |
| Data                               | Firma |

|                                    |       |
|------------------------------------|-------|
| 108 mesi _____                     |       |
| Timbro del concessionario Bürstner |       |
| Data                               | Firma |

Versione: agosto 2018

## Panoramica del capitolo

Questo capitolo contiene importanti istruzioni di sicurezza. Le istruzioni di sicurezza servono per proteggere le persone e i valori reali.

### 3.1 Protezione antincendio

#### 3.1.1 Come evitare i pericoli di incendio



- ▶ Non lasciare mai soli i bambini all'interno del veicolo.
- ▶ Allontanare i materiali infiammabili dai fornelli e dal riscaldamento.
- ▶ Le lampade alogene possono diventare molto calde. Quando la luce è accesa, la distanza di sicurezza da oggetti infiammabili è sempre di 30 cm. Pericolo d'incendio!
- ▶ Non utilizzare mai fornelli o stufe portatili.
- ▶ Solo il personale specializzato può effettuare modifiche all'impianto elettrico, del gas o agli apparecchi montati.

#### 3.1.2 Operazioni antincendio



- ▶ Sul veicolo deve essere sempre disponibile un estintore a polvere asciutta. L'estintore deve essere omologato, revisionato e a portata di mano.
- ▶ L'estintore deve essere controllato regolarmente da personale specializzato autorizzato. Rispettare la data di controllo.
- ▶ A seconda della dotazione, l'estintore è contenuto nel volume di consegna.
- ▶ Nelle vicinanze dell'area di cottura tenere sempre a portata di mano una coperta antincendio.

#### 3.1.3 In caso di incendio



- ▶ Evacuare tutti i passeggeri.
- ▶ Spegner e staccare dalla rete l'alimentazione elettrica.
- ▶ Chiudere la valvola principale di arresto della bombola del gas.
- ▶ Dare l'allarme e chiamare i vigili del fuoco.
- ▶ Cercare di spegnere il fuoco, ma solo se ciò non comporta rischi.



- ▷ Informarsi sull'ubicazione e sul funzionamento delle uscite di sicurezza.
- ▷ Lasciare libere le vie di fuga.
- ▷ Consultare le istruzioni per l'uso dell'estintore.

### 3.2 Note generali



- ▶ L'ossigeno presente all'interno del veicolo viene consumato dalla respirazione o dal funzionamento degli apparecchi montati e funzionanti a gas. Per questo occorre sostituire spesso l'aria. Per questo motivo nel veicolo sono montati dispositivi di aerazione forzata (p. es. oblò con aerazione forzata, aeratori a fungo o aeratori sul pavimento). I dispositivi di aerazione forzata non devono essere coperti né dall'interno né dall'esterno, p. es. con una stuoia invernale, o essere chiusi. Tenere le aerazioni forzate libere da neve e foglie. Vi è infatti il pericolo di asfissia, dovuto all'aumento della percentuale di CO<sub>2</sub>.
- ▶ Non usare gavoni e garage di coda come posto letto o luogo di permanenza per persone o animali. Questi spazi non sono provvisti di ventilazione forzata. Sussiste pericolo di asfissia causato da carenza di ossigeno e aria di scarico del riscaldamento.
- ▶ Osservare l'altezza di accesso delle porte.



- ▷ Per gli apparecchi montati (riscaldamento, area cottura, frigorifero ecc.) nonché per il veicolo di base (motore, freni, ecc.) sono determinanti i relativi manuali di funzionamento e d'uso. Rispettarli assolutamente.
- ▷ L'installazione di accessori opzionali può modificare le dimensioni, il peso e il comportamento del veicolo durante la guida. I componenti accessori devono essere registrati in parte nei documenti del veicolo.
- ▷ Utilizzare solo cerchi e pneumatici omologati per il veicolo. Consultare il libretto del veicolo per informazioni sulla dimensione dei cerchi e dei pneumatici omologati o consultare i concessionari e i punti di assistenza.
- ▷ Durante la sosta del veicolo, tirare forte il freno a mano.
- ▷ Se il carico massimo tecnicamente ammesso del veicolo è maggiore a 4 t, durante le soste in salita o in discesa, si devono utilizzare i cunei d'arresto. I cunei d'arresto sono compresi nella dotazione di serie dei veicoli con un carico massimo di oltre 4 t.



- ▷ Quando si lascia il veicolo chiudere sempre tutte le porte, gli sportelli esterni e le finestre.
- ▷ Assicurarsi di viaggiare sempre con la dotazione prevista per legge (p. es. cassetta del pronto soccorso, gilet di segnalazione, triangolo di segnalazione, ecc.). Per i viaggi all'estero, sono valide le diverse disposizioni nazionali in materia di dotazione.
- ▷ Il veicolo può circolare su strada solo se il conducente è in possesso di una patente di guida valida per la categoria di veicolo prevista.
- ▷ In caso di vendita del veicolo, dovranno essere consegnati al nuovo proprietario tutti i manuali d'uso del veicolo, nonché quelli degli apparecchi montati.



### 3.3 Sicurezza stradale



- ▶ Prima della partenza controllare il funzionamento dei dispositivi di illuminazione e di segnalazione, lo sterzo e i freni.
- ▶ Dopo una sosta prolungata (circa 10 mesi) far controllare l'impianto frenante e del gas da una officina specializzata autorizzata.
- ▶ Prima della partenza e dopo brevi interruzioni di marcia, controllare che lo scalino di ingresso sia completamente inserito.
- ▶ Prima della partenza assicurare il letto basculante.
- ▶ Prima della partenza aprire, fissare e bloccare gli oscuranti del parabrezza e dei finestrini della cabina guida.
- ▶ Prima della partenza girare tutti i sedili girevoli e fissarli in senso di marcia. Durante il viaggio i sedili girevoli devono rimanere bloccati in senso di marcia.
- ▶ Prima della partenza, stivare in modo sicuro tutte le parti mobili e tutti gli oggetti non bloccati.
- ▶ Prima della partenza portare lo schermo piatto e il supporto dello schermo nella posizione di base e assicurarlo. Se il supporto dello schermo è montato su un mobiletto porta TV: Chiudere il mobiletto porta TV.
- ▶ Prima della partenza rimuovere il coperchio del lavello sganciato (se presente) e stivarlo in modo sicuro nel blocco cucina oppure nell'armadio guardaroba.
- ▶ Prima della partenza bloccare i tavoli regolabili.
- ▶ Durante la marcia i passeggeri devono restare seduti nei loro posti a sedere consentiti (vedi capitolo 5). Consultare il libretto del veicolo per il numero omologato di posti a sedere.
- ▶ Nei posti a sedere è obbligatorio allacciare le cinture di sicurezza.
- ▶ Prima della partenza è necessario allacciare le cinture di sicurezza e tenerle allacciate durante il viaggio.
- ▶ Durante il viaggio assicurare i bambini al di sotto dei 13 anni che sono più bassi di 150 cm con un seggiolino adatto e conforme alle norme previste.
- ▶ Sistemare i seggiolini per bambini esclusivamente nei posti a sedere previsti. Consigliamo vivamente di installare i seggiolini per bambini preferibilmente nella seconda fila di sedili.
- ▶ Non utilizzare **mai** dispositivi di ritenuta per bambini rivolti all'indietro su un sedile dotato di **airbag anteriore attivato**. Tali casi potrebbero provocare la **morte** o **lesioni estremamente gravi** ai bambini.
- ▶ Il veicolo di base è costituito da un veicolo commerciale (camioncino). Adattare perciò la guida di conseguenza.
- ▶ In caso di sottopassaggi, tunnel o altro rispettare l'altezza complessiva del veicolo (inclusi i carichi sul tetto).
- ▶ In inverno liberare il tetto dalla neve e dal ghiaccio prima della partenza.
- ▶ Prima della partenza, o ad intervalli di 2 settimane, controllare regolarmente la pressione dei pneumatici. Una pressione errata dei pneumatici provoca un'eccessiva usura e può causare danni o anche lo scoppio dei pneumatici. Il veicolo potrebbe perdere il controllo (vedi paragrafo 14.7).



- ▶ Non azionare il riscaldamento presso le stazioni di servizio. Pericolo di esplosione!
- ▶ Non azionare il riscaldamento in luoghi chiusi. Pericolo di asfissia!



- ▷ Prima della partenza distribuire il carico utile in modo uniforme all'interno del veicolo (vedi capitolo 4).
- ▷ Caricando il veicolo e durante le soste, quando p. es. si ricaricano bagagli o generi alimentari, è necessario rispettare il carico massimo tecnicamente ammesso e i carichi assiali ammessi (vedi libretto del veicolo).
- ▷ Prima della partenza chiudere tutte le porte interne, le pareti di separazione modificabili, i cassetti e gli sportelli ed eventualmente fissarli. Il bloccaggio di sicurezza della porta del frigorifero deve essere inserito.
- ▷ Prima della partenza chiudere le finestre e gli oblò.
- ▷ Prima della partenza chiudere tutti gli sportelli esterni e bloccare le relative serrature.
- ▷ Prima della partenza rimuovere i puntelli esterni e inserire i puntelli integrati nel veicolo.
- ▷ Prima della partenza portare l'antenna in posizione di sosta.
- ▷ Durante il primo viaggio e dopo ogni sostituzione delle ruote stringere i bulloni/i dadi delle ruote dopo 50 km. Successivamente verificare il serraggio ad intervalli regolari. Coppia di serraggio vedi capitolo 14.
- ▷ Gli pneumatici non devono avere più di 6 anni perché la miscela di gomma col tempo invecchia e si sbriciola (vedi capitolo 14).
- ▷ Se si montano le catene da neve, i pneumatici, le sospensioni delle ruote e lo sterzo sono sottoposti ad una ulteriore sollecitazione. Con catene da neve montate, guidare l'autocaravan lentamente (massimo 50 km/h) e solo su strade totalmente innevate. Altrimenti il veicolo può venire danneggiato.

### 3.4 Rimorchio



- ▶ Prestare particolare attenzione durante le operazioni di agganciamento e sganciamento di un rimorchio. Rischio di incidente e di ferimento!
- ▶ Durante le operazioni di agganciamento e sganciamento è vietato sostare tra la motrice ed il rimorchio.

### 3.5 Impianto del gas

#### 3.5.1 Note generali



- ▶ Il gestore dell'impianto del gas è responsabile dell'esecuzione dei controlli di routine e del rispetto degli intervalli di manutenzione.
- ▶ Prima della partenza, quando si abbandona il veicolo o quando gli apparecchi a gas non vengono utilizzati, chiudere tutti i rubinetti di arresto del gas e la valvola principale di arresto della bombola del gas.
- ▶ Durante il rifornimento di carburante, durante il trasporto su traghetti o nel proprio garage, tutti gli apparecchi con funzionamento a gas devono essere spenti (a seconda della dotazione: riscaldamento, area cottura, forno, griglia, frigorifero). Pericolo di esplosione!



- ▶ Se un apparecchio funziona a gas, non accenderlo in locali chiusi (ad es. garage). Pericolo di avvelenamento e di asfissia!
- ▶ Far modificare, sottoporre a manutenzione e riparare l'impianto del gas unicamente da un'officina autorizzata.
- ▶ Prima della messa in funzione e secondo le disposizioni nazionali, è necessario fare controllare l'impianto del gas da una officina specializzata autorizzata. Ciò vale anche per i veicoli che non sono immatricolati. Lavori di modifica dell'impianto del gas devono essere immediatamente controllati da una officina specializzata autorizzata.
- ▶ È necessario controllare anche il regolatore di pressione del gas, i tubi del gas e i tubi del gas di scarico. Il regolatore di pressione del gas e i tubi del gas devono essere sostituiti secondo i termini nazionali stabiliti (al più tardi dopo 10 anni). La responsabilità dei provvedimenti da attuare è delegata al possessore del veicolo.
- ▶ Nel caso di difetto dell'impianto del gas (odore di gas, alto consumo di gas) vi è pericolo di esplosione! Chiudere immediatamente la valvola principale di arresto della bombola del gas. Aprire finestre e porte ed aerare bene.
- ▶ In caso di guasto all'impianto del gas: Non fumare, non accendere fiamme vive e non azionare dispositivi elettrici (interruttore luci, ecc.). Verificare la tenuta di parti e tubazioni contenenti gas in presenza di spray rileva-perdite. Non verificare in presenza di fiamme libere.
- ▶ Collegare ai raccordi di collegamento interni solamente gli apparecchi previsti. Non azionare alcun apparecchio al di fuori del veicolo, se collegato a un raccordo di collegamento interno.
- ▶ È vietato cucinare durante la marcia.
- ▶ Prima di mettere in funzione l'area cottura, provvedere ad una aerazione adeguata. Aprire finestre o oblò.
- ▶ Non utilizzare fornelli e forni a gas per il riscaldamento.
- ▶ Nel caso siano presenti diversi apparecchi a gas, è necessario che ognuno di essi sia dotato di un rubinetto di arresto del gas. Nel caso alcuni singoli apparecchi non vengano utilizzati, chiudere il rubinetto di arresto del gas corrispondente.
- ▶ I dispositivi di sicurezza antigas devono chiudere entro un minuto dallo spegnimento della fiamma. Alla chiusura si sente un leggero clic. Controllare periodicamente il corretto funzionamento.
- ▶ Gli apparecchi a gas installati sono progettati unicamente per funzionare con gas propano, gas butano o con una miscela di entrambi i gas. Il regolatore di pressione del gas, così come tutti gli apparecchi a gas integrati, è progettato per una pressione di esercizio di 30 mbar.
- ▶ Il gas propano gassifica fino a -42 °C, il gas butano solo fino a 0 °C. Al di sotto di tali temperature non vi è più pressione di gas. Il gas butano perciò non è indicato per il funzionamento invernale.
- ▶ Data la sua funzione e struttura, il vano portabombole è un ambiente accessibile dall'esterno. Le aperture di aerazione forzata previste di serie non devono essere mai coperte o chiuse. Altrimenti non sarebbe possibile deviare il gas fuoriuscito verso l'esterno.
- ▶ Non utilizzare il vano portabombole come gavone.
- ▶ Assicurare il vano portabombole affinché non vi possano accedere persone non autorizzate. Chiudere l'accesso.



- ▶ La valvola principale di arresto della bombola del gas deve essere accessibile.
- ▶ Allacciare solo apparecchi a gas (p. es. grill a gas) che sono predisposti per una pressione di funzionamento di 30 mbar.
- ▶ Il tubo del gas di scarico va collegato ermeticamente e saldamente al riscaldamento ed al camino. Il tubo del gas di scarico non deve presentare nessun difetto.
- ▶ L'uscita dei gas combustibili nell'atmosfera e l'entrata di aria fresca devono avere luogo liberamente. Tenere i camini di scarico e le aperture di aspirazione sempre sgombri e puliti (per esempio da neve e ghiaccio). Non vanno collocati mucchi di neve o teloni attorno al veicolo.

### 3.5.2 Bombole del gas



- ▶ Maneggiare bombole del gas piene o vuote all'esterno del veicolo soltanto con valvola principale di arresto chiusa e cappuccio di protezione applicato.
- ▶ Trasportare le bombole del gas solo all'interno del vano portabombole.
- ▶ Fissare le bombole del gas fissate nel vano portabombole in posizione verticale.
- ▶ Fissare le bombole del gas in modo che non possano ruotare o ribaltarsi.
- ▶ Collegare il tubo del gas privo di tensione alla bombola del gas.
- ▶ Quando le bombole non sono collegate al tubo del gas, richiuderle sempre con il cappuccio di protezione.
- ▶ Prima di rimuovere il regolatore di pressione del gas o il tubo del gas, chiudere la valvola principale di arresto della bombola.
- ▶ A seconda dell'attacco, svitare dalla bombola del gas il tubo del gas a mano o mediante una chiave speciale adatta, quindi riavvitarlo. Il collegamento sulla bombola del gas generalmente presenta una filettatura sinistra. **Non** tirare con molta forza.
- ▶ Utilizzare esclusivamente regolatori di pressione del gas speciali muniti di valvola di sicurezza e pensati per l'uso nei veicoli. Altri tipi di regolatore di pressione del gas non sono ammessi e non sono sufficienti in caso di forti sollecitazioni.
- ▶ Utilizzare solamente bombole del gas da 11 kg o da 5 kg! Le bombole da campeggio dotate di valvola di non ritorno incorporata (bombole blu con un contenuto massimo di 2,5 o 3 kg) sono ammesse in casi eccezionali solo se dotate di valvola di sicurezza.
- ▶ Per bombole del gas esterne usare tubi flessibili i più corti possibili (max. 150 cm).
- ▶ Non bloccare mai le aperture di aerazione situate sul pavimento, sotto le bombole.

### 3.6 Impianto elettrico



- ▶ Eventuali interventi all'impianto elettrico devono essere eseguiti solo da personale specializzato.
- ▶ Prima di eseguire interventi all'impianto elettrico, spegnere tutti gli apparecchi e le luci, scollegare la batteria e staccare il veicolo dalla rete.
- ▶ Utilizzare unicamente i fusibili originali con i valori indicati.
- ▶ Sostituire i fusibili difettosi solo dopo aver identificato e rimosso la causa del guasto.
- ▶ Non bypassare o riparare mai i fusibili.

### 3.7 Impianto idrico



- ▶ Dopo poco tempo l'acqua presente nel serbatoio dell'acqua o nelle tubature diventa imbevibile. Pulire pertanto accuratamente le tubature e il serbatoio dell'acqua prima di ogni utilizzo del veicolo. Dopo aver utilizzato il veicolo svuotare completamente il serbatoio dell'acqua e le tubature.
- ▶ In caso di periodi di inattività di oltre una settimana, disinfettare l'impianto idrico prima di utilizzare il veicolo (vedi capitolo 12).



- ▷ Se il veicolo non viene utilizzato per vari giorni o non viene riscaldato in caso di pericolo di gelo, svuotare l'intero impianto idrico. Assicurarsi che la pompa dell'acqua sia disinserita sul pannello di controllo. Altrimenti, la pompa dell'acqua può surriscaldarsi e danneggiarsi. Lasciare aperti i rubinetti dell'acqua in posizione centrale. Lasciare aperti la valvola di sicurezza/di scarico (se presente) e tutti i rubinetti di scarico. In questo modo si evitano danni a causa del gelo agli apparecchi montati e al veicolo e depositi negli elementi costruttivi acquiferi.



## Panoramica del capitolo

Questo capitolo contiene informazioni importanti concernenti i punti da osservare e le operazioni da svolgere prima del viaggio.

Un lista di controllo con i punti principali è riportata sommariamente alla fine del presente capitolo.

### 4.1 Chiavi

Con il Suo veicolo ricevete le seguenti chiavi:

Due chiavi per

- il blocchetto dell'accensione

Due chiavi per

- la porta conducente
- la porta d'ingresso della scocca
- il serbatoio del carburante
- il bocchettone di riempimento dell'acqua potabile
- gli sportelli esterni

Conservare sempre all'esterno del veicolo una chiave di ricambio. Annotare i propri numeri di chiave. In caso di perdita potrete chiedere aiuto ai nostri concessionari e officine autorizzati.

### 4.2 Immatricolazione

Il veicolo è un autoveicolo con obbligo di immatricolazione. Rispettare le disposizioni nazionali per l'immatricolazione.

Prestare attenzione al fatto che alcuni paesi, nonostante la presenza di una targa con contrassegno EU, richiedono anche una targa separata che indichi la nazionalità.

### 4.3 Carico utile



- ▶ Un sovraccarico del veicolo ed una pressione errata dei pneumatici possono causare lo scoppio dei pneumatici stessi. Il veicolo potrebbe perdere il controllo (vedi paragrafo 14.7).
- ▶ Nel libretto del veicolo è indicato il carico massimo tecnicamente ammesso, ovvero il carico inclusi gli accessori opzionali di fabbrica (peso effettivo), ma non il peso del veicolo carico (vedi paragrafo 4.3.1). Pertanto per sicurezza consigliamo di pesare il veicolo (passeggeri e oggetti a bordo inclusi) su una pesa pubblica prima di iniziare il viaggio.
- ▶ Adattare la velocità in funzione del carico utile. All'aumentare del carico lo spazio di frenata si fa più lungo.



- ▷ Il carico utile non deve superare il carico massimo tecnicamente ammesso (peso massimo ammissibile) e i carichi assiali massimi, come indicato nel libretto del veicolo.
- ▷ Accessori montati e accessori opzionali diminuiscono il carico utile.
- ▷ Rispettare i carichi assiali indicati nel libretto del veicolo.

Fare attenzione durante il carico che il baricentro del carico utile si trovi direttamente sopra il pavimento del veicolo. Il comportamento su strada del veicolo potrebbe modificarsi.

#### Carico massimo ammesso

| Denominazione                    | Carico (kg) |
|----------------------------------|-------------|
| Letto basculante                 | 200         |
| Carico sul tetto                 | 90          |
| Garage di coda e gavone di coda  | 200         |
| Portabiciclette, non abbassabile | Da 2/3      |
| Portabiciclette, abbassabile     | Da 2/3      |
| Portabiciclette e-bike           | Per 2       |
| Portapacchi (AL-KO)              | 150         |

### 4.3.1 Definizioni



▷ In campo tecnico, il termine "massa" ha sostituito il termine "peso". Il termine "peso" è quello usato più comunemente. Per maggiore chiarezza, nei seguenti paragrafi il termine "massa" verrà utilizzato solo in formulazioni fisse.

#### Carico massimo tecnicamente ammesso in stato caricato

Il carico massimo tecnicamente ammesso a pieno carico corrisponde al peso che un veicolo non può mai superare.

Il carico massimo tecnicamente ammesso a pieno carico è costituito dal **peso effettivo** e dal **carico utile**.

Il carico massimo tecnicamente ammesso in stato caricato viene indicato dal produttore nel libretto del veicolo.

#### Peso effettivo

Il peso effettivo è costituito dal peso in ordine di marcia e dal peso degli accessori opzionali di fabbrica.

#### Peso in ordine di marcia

Il peso in ordine di marcia è il peso del veicolo di serie in marcia (senza accessori opzionali di fabbrica).

Il peso in ordine di marcia è costituito da:

- Peso a vuoto (peso del veicolo vuoto) con l'equipaggiamento di serie integrato (senza accessori opzionali di fabbrica)
- Peso del conducente
- Peso dell'equipaggiamento di base

Il peso a vuoto comprende i lubrificanti, quali oli e liquidi refrigeranti, la dotazione attrezzi e un serbatoio del carburante riempito al 90 %.

Il peso del conducente si calcola come pari a 75 kg, indipendentemente dal suo peso effettivo.

L'equipaggiamento di base comprende tutti gli equipaggiamenti e i liquidi necessari per un uso sicuro e regolamentare del veicolo. Il peso dell'equipaggiamento di base comprende:

- Un sistema acqua pulita pieno
- Una bombola del gas riempita al 90 %
- Un impianto di riscaldamento pieno
- I cavi di alimentazione all'alimentazione a 230 V



### Esempio di calcolo dell'equipaggiamento di base

- Un impianto idraulico della toilette pieno
  - L'attrezzatura per l'installazione di una batteria ausiliare, se essa è prevista
- I serbatoi delle acque grigie e delle feci sono vuoti.

|   |                  |
|---|------------------|
| Serbatoio dell'acqua in ordine di marcia da 20 l (dispositivo di troppo-pieno aperto) | 20 kg            |
| Bombola del gas in alluminio  | + 11,5 kg        |
| Boiler con 20 l   | + 20 kg          |
| Cavo di alimentazione a 230 V   | + 4 kg           |
| <b>Somma</b>  | <b>= 55,5 kg</b> |

Il peso in ordine di marcia e il peso effettivo sono indicati nel libretto del veicolo (ad es. 2900/2950 kg).

### Carico utile

Il carico utile è costituito da:

- Carico convenzionale
- Equipaggiamento supplementare
- Equipaggiamento personale



▷ Il carico utile del veicolo può essere aumentato riducendo il peso effettivo. A questo riguardo è consentito, ad esempio, svuotare i contenitori di liquidi o rimuovere le bombole del gas.

Al paragrafo seguente si trovano spiegazioni circa le singole parti integranti del carico utile.

### Carico convenzionale

Il carico convenzionale è il peso previsto dal produttore per i passeggeri.

Il carico convenzionale significa: Per ogni posto a sedere previsto dal costruttore, vengono calcolati 75 kg, indipendentemente dal peso effettivo dei passeggeri. Il posto del conducente è già compreso nel peso del veicolo in ordine di marcia e **non** deve essere calcolato.

Il numero dei posti a sedere viene indicato dal produttore nel libretto del veicolo.

### Equipaggiamento supplementare

L'equipaggiamento supplementare è composto dagli accessori ordinari e dagli accessori opzionali. Esempi di equipaggiamento supplementare sono:

- Gancio di traino
- Tenda
- Portabiciclette o portamotociclette
- Impianto satellitare
- Forno a microonde

I pesi dei diversi accessori opzionali disponibili sono riportati nel capitolo 16 o possono essere forniti dal produttore.

### Equipaggiamento personale

L'equipaggiamento personale comprende tutti quegli oggetti portati a bordo che non sono compresi nel carico convenzionale e nell'equipaggiamento supplementare. L'equipaggiamento personale comprende ad esempio:

- Alimentari
- Stoviglie
- Televisore
- Radio

- Abbigliamento
- Biancheria da letto
- Giocattoli
- Libri
- Articoli da toilette

Inoltre sono considerati equipaggiamento personale, indipendentemente da come vengono stivati:

- Animali
- Biciclette
- Gommoni
- Tavole da surf
- Equipaggiamenti sportivi

Per l'equipaggiamento personale il produttore, a seconda delle disposizioni in vigore, deve prevedere almeno un peso, da calcolare con la formula seguente:

**Formula**      Peso minimo M (kg) = 10 x N + 10 x L

**Spiegazione**      N = numero max. di persone compreso il conducente, come dai dati del costruttore  
L = lunghezza complessiva del veicolo in metri

#### 4.3.2 Calcolo del carico utile



- ▶ Il calcolo del carico utile in fabbrica viene effettuato in parte sulla base di pesi generalizzati. Per motivi di sicurezza il carico massimo tecnicamente ammesso a pieno carico non deve comunque mai essere superato.
- ▶ Nel libretto del veicolo è indicato il carico massimo tecnicamente ammesso, ovvero il carico inclusi gli accessori opzionali di fabbrica (peso effettivo), ma non il peso del veicolo carico (vedi paragrafo 4.3.1). Pertanto per sicurezza consigliamo di pesare il veicolo (passeggeri e oggetti a bordo inclusi) su una pesa pubblica prima di iniziare il viaggio.

Il carico utile (vedi paragrafo 4.3.1) è pari alla differenza di peso tra

- il carico massimo tecnicamente ammesso in stato caricato e
- il peso effettivo.

#### Esempio per il calcolo del carico utile

|  | Peso da calcolare in kg | Calcolo |
|--|-------------------------|---------|
| Carico massimo tecnicamente ammesso conformemente al libretto del veicolo            | 5000                    |         |
| Peso effettivo incluso equipaggiamento di base conformemente al libretto del veicolo | - 4300                  |         |
| <b>Rimangono per il carico utile ammesso</b>   | <b>700</b>              |         |

Il carico utile, che risulta dalla differenza fra il carico massimo tecnicamente ammesso a pieno carico e il peso effettivo indicato dal produttore, è da considerarsi solo teorico.

Solo quando il veicolo viene pesato su una pesa pubblica con i serbatoi pieni (carburante e acqua), bombole del gas piene ed equipaggiamento supplementare completo, può venire calcolato il carico utile effettivo.

Procedere come segue:

- Guidare il veicolo sulla pesa prima solo con le ruote anteriori, e lasciar pesare.
- Infine guidare il veicolo sulla pesa con le ruote posteriori e lasciar pesare.

I singoli valori indicano i carichi assiali al momento. Essi sono importanti per procedere a un carico corretto del veicolo (vedi paragrafo 4.3.3). La somma di tali valori costituisce il peso del veicolo al momento.

La differenza tra il carico massimo tecnicamente ammesso a pieno carico e il peso del veicolo evinto dalla pesa, costituisce il carico utile effettivo.

In questo modo è possibile determinare il peso che rimane per l'equipaggiamento personale:

- Determinare il peso dei passeggeri e sottrarlo al valore del carico utile effettivo.

Ne risulta il peso che può venire utilizzato per l'equipaggiamento personale.

### 4.3.3 Come caricare correttamente il veicolo



- ▶ Per motivi di sicurezza, mai superare il carico massimo tecnicamente ammesso a pieno carico.
- ▶ Distribuire uniformemente il carico sul lato destro e sinistro del veicolo.
- ▶ Distribuire uniformemente il carico sui due assi. Rispettare i carichi assiali indicati nel libretto del veicolo. Rispettare inoltre la portata ammessa dei pneumatici (vedi capitolo 14).
- ▶ A causa dell'effetto leva, i carichi pesanti dietro all'asse posteriore possono alleggerire l'asse anteriore (↕↔↕). Questo vale specialmente con uno sbalzo posteriore lungo, se viene trasportata una motocicletta sul portapacchi posteriore oppure se il gavone di coda è caricato in modo eccessivo. Lo scarico dell'asse anteriore influenza negativamente il comportamento su strada, specialmente nei veicoli a trazione anteriore.
- ▶ Stivare tutti gli oggetti, in modo che non possano scivolare.
- ▶ Stivare gli oggetti pesanti (tenda veranda, scatolame, ecc.), vicino agli assi. Per lo stivaggio di oggetti pesanti, si prestano a fungere da gavoni soprattutto le bauliere sottoscocca, le cui porte non si possono aprire in senso di marcia.
- ▶ Riporre gli oggetti leggeri (biancheria) negli armadietti a tetto.
- ▶ Caricare il portabiciclette solo con biciclette (max. 3 biciclette).

In gavoni di grandi dimensioni come il garage di coda, possono trovare posto anche oggetti pesanti (p. es. motoscooter). Il carico assiale dell'asse posteriore potrebbe essere superato.

I singoli assi non devono mai essere sovraccaricati. Per questo motivo è importante prestare attenzione a che distanza è stivato il carico rispetto agli assi.

Per ripartire correttamente il carico, sono necessari una pesa, un metro, una calcolatrice tascabile e un po' di tempo.

Con due semplici formule è possibile calcolare in che maniera il peso del carico influisce sugli assi:

**Formule**  $A \times G : R =$  Peso sull'asse posteriore  
 Peso sull'asse posteriore – G = Peso sull'asse anteriore

**Spiegazione** A = Distanza in cm tra il gavone e l'asse anteriore  
 G = Peso in kg del carico nel gavone  
 R = Interasse in cm del veicolo (distanza tra gli assi)



▷ Misurare le distanze esterne al veicolo orizzontalmente dal centro della ruota anteriore al centro del gavone oppure al centro della ruota posteriore.

**Calcolo del carico assiale:**

- Moltiplicare la distanza tra il gavone e l'asse anteriore (A) con il peso del carico nel gavone (G) e dividere il risultato per l'interasse (R). Se ne evince il peso con il quale il carico nel gavone sollecita l'asse posteriore. Annotare questo peso e il gavone.
- Al passo successivo, sottrarre il peso nel gavone (G) dal peso appena calcolato. Se la differenza è un valore **positivo** (esempio 1), significa che l'**alleggerimento** sull'asse anteriore è pari a questo valore. Se la differenza è un valore **negativo** (esempio 2), significa che l'asse anteriore viene **sollecitato**. Annotare anche questo valore.
- Calcolare in questo modo tutti i gavoni del veicolo.
- Come ultimo passo, sommare tutti i pesi calcolati per il carico sull'asse posteriore e sommarvi o sottrarvi tutti i pesi calcolati per il carico sull'asse anteriore.  
 Nel paragrafo 4.3.2 viene descritto come calcolare il carico sull'asse posteriore e anteriore.

Se il valore che ne risulta è maggiore al carico assiale ammesso, il carico deve essere stivato in un'altra maniera.

Se l'asse anteriore viene alleggerito troppo, peggiorano l'aderenza degli pneumatici sulla strada (trazione) e la sterzabilità, specialmente nei veicoli con trazione anteriore. Anche in questo caso, il carico deve essere stivato in un'altra maniera.

**Esempio di calcolo del carico utile**

|  |   | Esempio 1         | Esempio 2         |
|--|---|-------------------|-------------------|
| Distanza dall'asse anteriore   | A | (A1) 450 (cm)     | (A2) 250 (cm)     |
| Peso nel gavone  | G | × 100 (kg)        | × 50 (kg)         |
| Interasse del veicolo  | R | ÷ 325 (cm)        | ÷ 325 (cm)        |
| <b>Carico sull'asse posteriore (sommare al carico assiale)</b>           |   | <b>138,5 (kg)</b> | <b>38,5 (kg)</b>  |
| Peso nel gavone  |   | - 100 (kg)        | - 50 (kg)         |
| <b>Alleggerimento sull'asse anteriore (sottrarre dal carico assiale)</b> |   | <b>38,5 (kg)</b>  |                   |
| <b>Carico dell'asse anteriore (sommare al carico assiale)</b>            |   |                   | <b>-11,5 (kg)</b> |

#### 4.3.4 Garage di coda/gavone di coda



- ▶ Non usare gavoni e garage di coda come posto letto o luogo di permanenza per persone o animali. Questi spazi non sono provvisti di ventilazione forzata. Sussiste pericolo di asfissia causato da carenza di ossigeno e aria di scarico del riscaldamento.
- ▶ Se si carica il garage di coda/gavone di coda, fare attenzione ai carichi assiali ammessi e al carico massimo tecnicamente ammesso.
- ▶ Il carico massimo consentito del garage di coda/del gavone di coda è di 200 kg. Non superare il peso massimo consentito sull'asse posteriore.
- ▶ Attenzione: Quando il garage di coda oppure il gavone di coda (a seconda del modello) viene **sollecitato** al massimo, dell'asse anteriore viene **alleggerito** dall'effetto leva. Il comportamento su strada peggiora.



- ▷ A seconda della dotazione del veicolo, nel garage di coda o nel gavone di coda sono montate guide di ancoraggio con occhielli di ancoraggio. Assicurare sempre il carico agli occhielli di ancoraggio. Per assicurare il carico, utilizzare la cinghia di bloccaggio o ev. reti di ancoraggio; non utilizzare mai espansori in gomma.
- ▷ Prima dell'ancoraggio del carico, verificare sempre il serraggio degli occhielli di ancoraggio nelle guide di ancoraggio. Se un occhiello di ancoraggio non è ben ancorato nella guida di ancoraggio, in caso di bruschi movimenti del volante o in caso di frenate, il carico potrebbe scivolare e staccarsi.
- ▷ Ripartire uniformemente il carico. Carichi concentrati eccessivamente in un solo punto danneggiano il rivestimento del pavimento.
- ▷ Se si trasportano biciclette nel garage di coda, utilizzare il sistema di supporto offerto dal concessionario.

#### 4.3.5 Doppio fondo



- ▶ Quando si carica il doppio fondo fare attenzione ai carichi assiali ammessi e al carico massimo tecnicamente ammesso.



- ▷ Ripartire uniformemente il carico. Carichi concentrati eccessivamente in un solo punto danneggiano il rivestimento del pavimento.

### 4.3.6 Portabiciclette (accessorio opzionale)



- ▶ Quando si carica il portabiciclette fare attenzione ai carichi assiali ammessi e al carico massimo tecnicamente ammesso.
- ▶ Non superare una larghezza complessiva di 2,55 m. Regolare i fissaggi per le biciclette in modo corrispondente. Una eventuale sporgenza laterale o verso il basso deve essere segnalata in conformità con le normative locali.
- ▶ Caricare il portabiciclette solo con biciclette (max. 3 biciclette).
- ▶ Assicurare le biciclette con le cinghie in dotazione e controllarne la tenuta dopo alcuni chilometri.
- ▶ Controllare il corretto fissaggio delle biciclette sul portabiciclette dopo i primi 10 km di viaggio e successivamente durante il viaggio in occasione di ogni sosta.
- ▶ Non utilizzare il portabiciclette come portapacchi o come scaletta.



- ▷ Il portabiciclette serve soltanto per trasportare le biciclette.
- ▷ Non è consentito superare il carico massimo indicato dal produttore.
- ▷ Non è consentito coprire la targa e le luci posteriori.
- ▷ La portata massima del portabiciclette è pari a 60 kg.
- ▷ Quando si caricano le biciclette sul portabiciclette si deve rispettare il baricentro. Nel caso in cui venga caricata **una sola** bicicletta, questa deve essere posizionata quanto più vicino possibile alla parete del veicolo.
- ▷ Non è permesso viaggiare con il portabiciclette aperto senza biciclette.
- ▷ Prima di ogni partenza controllare:
  - Il portabiciclette senza biciclette è chiuso correttamente?
  - Le biciclette sono ben fissate al portabiciclette con le cinghie in dotazione?

#### Come caricare le biciclette sul portabiciclette

Quando si caricano le biciclette sul portabiciclette si deve rispettare il baricentro. Il baricentro delle biciclette deve essere molto vicino alla parete di coda del veicolo. Caricare sempre le biciclette dall'interno verso l'esterno del portabiciclette.

Il portabiciclette viene caricato correttamente in questo modo:

- A seconda del modello ribaltare il portabiciclette verso il basso o estrarlo.
- La bicicletta più pesante direttamente sulla parete di coda.
- Le biciclette più leggere al centro o sul lato esterno del portabiciclette.
- Fissare le ruote anteriore e posteriore di ogni singola bicicletta tramite i passanti montati sul portabiciclette.
- Fissare inoltre la bicicletta esterna, a seconda del modello del portabiciclette sulla staffa di supporto o sul braccio di supporto o con il distanziatore.

Nel caso in cui venga caricata **una sola** bicicletta, questa deve essere posizionata quanto più vicino possibile alla parete di coda.

**Portabiciclette, non abbassabile**

- ▷ Inoltre prestare attenzione alle istruzioni per l'uso del produttore.



Fig. 1 Portabiciclette, non abbassabile

Con questo portabiciclette si possono trasportare comodamente 2 o 3 biciclette, a seconda della versione.

**Caricare le biciclette:**

- Ribaltare la staffa mobile verso il basso.
- Sistemare le biciclette e legarle con la cinghia Quick.
- Fissare il distanziatore sul telaio della bicicletta esterna.

**Portabiciclette, abbassabile**

- ▷ Inoltre prestare attenzione alle istruzioni per l'uso del produttore.



Fig. 2 Portabiciclette, ribaltabile verso l'alto

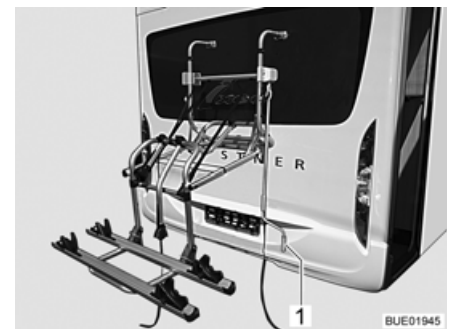

Fig. 3 Portabiciclette, abbassato

Con il portabiciclette (Fig. 2) è possibile trasportare comodamente 2 biciclette. È possibile un ampliamento a 3 biciclette. Il portabiciclette può essere sollevato con un sistema a verricello. Il sistema a verricello porta le biciclette in pochi secondi all'altezza utile.

**Caricare le biciclette:**

- Attaccare la manovella (Fig. 3,1) al portabiciclette e abbassare il portabiciclette all'altezza utile.
- Sistemare le biciclette e legarle con la cinghia Quick.

- Fissare il distanziatore Bike-Block sul telaio della bicicletta esterna.
- Sollevare nuovamente il portabiciclette con la manovella.

#### 4.3.7 Portabiciclette bike/e-bike (accessorio opzionale)



- ▶ Quando si carica il portabiciclette fare attenzione ai carichi assiali ammessi e al carico massimo tecnicamente ammesso.
- ▶ Non superare una larghezza complessiva di 2,55 m. Regolare i fissaggi per le biciclette in modo corrispondente. Una eventuale sporgenza laterale o verso il basso deve essere segnalata in conformità con le normative locali.
- ▶ Prima di partire, bloccare il portabiciclette in posizione di marcia.
- ▶ Assicurare le biciclette con le cinghie in dotazione e controllarne la tenuta dopo alcuni chilometri.
- ▶ Controllare il corretto fissaggio delle biciclette sul portabiciclette dopo i primi 10 km di viaggio e successivamente durante il viaggio in occasione di ogni sosta.
- ▶ Non utilizzare il portabiciclette come portapacchi o come scaletta.



- ▷ Il portabiciclette serve solo per trasportare biciclette e biciclette elettriche (e-bike, pedelec).
- ▷ Non è consentito superare il carico massimo indicato dal produttore.
- ▷ Non è consentito coprire la targa e le luci posteriori.
- ▷ La portata massima del portabiciclette è pari a 80 kg.
- ▷ Quando si caricano le biciclette sul portabiciclette si deve rispettare il baricentro. Nel caso in cui venga caricata **una sola** bicicletta, questa deve essere posizionata quanto più vicino possibile alla parete del veicolo.
- ▷ Prima di fissare le biciclette, verificare la corretta regolazione dei bracci di supporto e dei supporti per le ruote del portabiciclette. Se necessario, regolare il braccio di supporto o il supporto per la ruota sulla bicicletta.
- ▷ Non è permesso viaggiare con il portabiciclette aperto senza biciclette.
- ▷ Prima di ogni partenza controllare:
  - Il portabiciclette senza biciclette è chiuso correttamente?
  - Le biciclette sono ben fissate al portabiciclette con le cinghie in dotazione?
- ▷ Se il portabiciclette è dotato di un'unità di carica:
  - I cavi di carica sono fissati in modo sicuro? In caso contrario, i cavi di carica possono strapparsi.

#### Come caricare le biciclette sul portabiciclette

Quando si caricano le biciclette sul portabiciclette si deve rispettare il baricentro. Il baricentro delle biciclette deve essere molto vicino alla parete di coda del veicolo. Caricare sempre le biciclette dall'interno verso l'esterno del portabiciclette.

Il portabiciclette viene caricato correttamente in questo modo:

- La bicicletta più pesante direttamente sulla parete di coda.
- La bicicletta più leggera sul lato esterno del portabiciclette.



- Fissare le ruote anteriore e posteriore di ogni singola bicicletta tramite i passanti montati sul portabiciclette.
- Fissare ogni bicicletta sul braccio di supporto.

Nel caso in cui venga caricata **una sola** bicicletta, questa deve essere posizionata quanto più vicino possibile alla parete di coda.

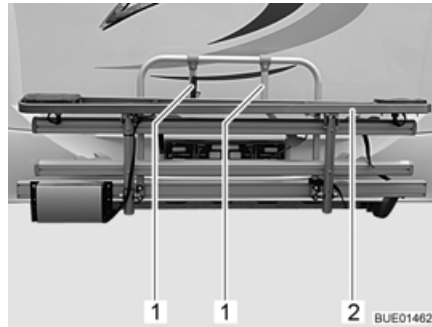

Fig. 4 Portabiciclette e-bike



Fig. 5 Disposizione e-bike

- Allentare la cinghia e abbassare il portabiciclette e-bike (Fig. 4,2).
- Sollevare la prima e-bike sul portabiciclette e posarla negli appositi supporti (ruota anteriore rivolta verso sinistra).
- Ruotare il braccio di supporto più corto (Fig. 4,1) e fissare il tubo anteriore del telaio (Fig. 5,1) dell'e-bike con le cinghie.
- Fissare le due ruote agli appositi supporti con cinghie.
- Sollevare la seconda e-bike sul portabiciclette e appoggiarla nei supporti per le ruote (ruota anteriore rivolta verso destra).
- Ruotare il braccio di supporto più lungo (Fig. 4,1) e fissare il tubo anteriore del telaio (Fig. 5,1) dell'e-bike con le cinghie.
- Fissare le due ruote agli appositi supporti con cinghie.
- Eventualmente collocare nell'apposito supporto una terza e-bike e fissarla.
- Verificare la sicurezza del fissaggio di tutte le e-bike.

#### 4.3.8 Portapacchi (accessorio opzionale)



- ▶ Non superare il carico dell'asse posteriore!
- ▶ A causa dell'effetto leva, i carichi pesanti dietro all'asse posteriore possono alleggerire l'asse anteriore ( $\frac{1}{2}$  →  $\frac{1}{3}$ ). Questo vale specialmente con uno sbalzo posteriore lungo, se viene trasportata una motocicletta sul portapacchi posteriore oppure se il gavone di coda è caricato in modo eccessivo. Lo scarico dell'asse anteriore influenza negativamente il comportamento su strada, specialmente nei veicoli a trazione anteriore.
- ▶ Stivare il carico sempre in modo sicuro per il traffico e assicurarlo contro una caduta.
- ▶ Non è consentito che il carico superi la larghezza massima del veicolo. L'illuminazione e la targa ufficiale sul portapacchi non devono essere coperti dal carico.
- ▶ Prima della partenza, verificare il corretto fissaggio del portapacchi al veicolo e l'ancoraggio sicuro del carico trasportato.



- ▶ Installare e disinstallare il portapacchi sempre con l'aiuto di 2 persone.
- ▶ Installare e disinstallare il portapacchi solo in assenza di carichi su di esso.



- ▷ Non è consentito utilizzare contemporaneamente il portapacchi e il gancio di traino.



- ▷ Per il portapacchi viene fornita un'autorizzazione al funzionamento CE. Non è necessario registrarlo nei documenti accompagnatori del veicolo. Provvedere ad avere sempre con sé le istruzioni per l'uso e il montaggio.
- ▷ Far montare il portapacchi dal concessionario o dal punto di assistenza.
- ▷ Osservare le disposizioni specifiche del paese.
- ▷ Inoltre prestare attenzione alle istruzioni per l'uso del produttore.

Il portapacchi consente il trasporto di un carico (per esempio di una motocicletta o di un motorino) con un peso fino a 150 kg. Per il trasporto del carico sono disponibili accessori speciali. I nostri concessionari e punti di assistenza autorizzati saranno lieti di consigliarvi. Dopo l'uso smontare sempre il portapacchi.

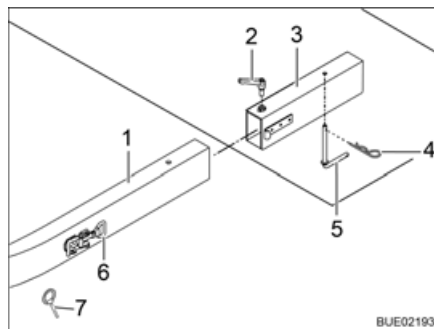

Fig. 6 Fissaggio al veicolo

Nel volume di consegna sono compresi una guida di transito, luci posteriori aggiuntive e un portatarga illuminato. L'equipaggiamento elettrico viene collegato alla presa del veicolo tramite una spina a 13 poli.

#### Montaggio/smontaggio portapacchi:

- Tirare il freno a mano.
- Inserire entrambe le barre (Fig. 6,1) del portapacchi nell'alloggiamento (Fig. 6,3) sul veicolo.
- Inserire la leva di regolazione (Fig. 6,5) tramite gli appositi fori inferiori nelle barre e nell'alloggiamento e assicurarla con la spina a molla (Fig. 6,4).
- Chiudere la chiusura a leva (Fig. 6,6) e assicurarla con la copiglia (Fig. 6,7).
- Stringere le leve di fissaggio (Fig. 6,2).
- Ripetere la procedura sull'altro lato.
- Inserire la spina a 13 poli nella presa del veicolo.
- Verificare il funzionamento dell'illuminazione.

- Fissare il carico con il materiale di ancoraggio adeguato agli occhielli di ancoraggio e alle cambrette di fissaggio. Per trasportare una motocicletta o un motorino è opportuno utilizzare la guida di transito e gli appositi accessori. Rispettare il peso massimo.
- Prima di smontare il portapacchi rimuovere il carico. Smontare il portapacchi seguendo la procedura in sequenza inversa.

#### 4.4 Rimorchio



- ▶ Prestare particolare attenzione durante le operazioni di agganciamento e sganciamento di un rimorchio. Rischio di incidente e di ferimento!
- ▶ Durante le operazioni di agganciamento e sganciamento è vietato sostare tra la motrice ed il rimorchio.
- ▶ Rispettare il peso assiale posteriore ammesso nonché il carico del timone dell'autocaravan. Cercare il carico dell'asse posteriore nel libretto del veicolo.



- ▷ Rimorchi con freno ad inerzia: Non agganciare o sganciare i rimorchi con il freno inserito.
- ▷ Gancio di traino con collo sferico asportabile: Se il collo sferico è montato in modo errato, vi è il pericolo che il rimorchio si stacchi. Attenersi al manuale di funzionamento del gancio di traino.
- ▷ La testa della sfera si abbina soltanto all'attacco fornito in dotazione. Se è necessario sostituire la testa della sfera, dovrà essere sostituito anche l'attacco.
- ▷ Se il veicolo è dotato di una sospensione pneumatica: Con veicolo carico, la distanza tra la testa della sfera del gancio di traino e la carreggiata deve essere compresa tra 350 e 420 mm.

Il carico di appoggio consentito è:

| Modello | Carico di appoggio ammissibile |
|---------|--------------------------------|
| AL-KO   | 80 kg                          |

#### 4.5 Gancio di traino (accessorio opzionale)



- ▶ Nel montare il gancio del traino consultare il libretto del veicolo per conoscere il carico di appoggio e il carico sospeso massimi.
- ▶ Dopo 1000 ore di funzionamento stringere nuovamente le viti di fissaggio del gancio di traino.



- ▷ Non è consentito utilizzare contemporaneamente il portapacchi e il gancio di traino.



- ▷ Se il gancio di traino viene montato successivamente, è necessario registrare il montaggio nel libretto del veicolo. I documenti necessari sono allegati al gancio di traino.
- ▷ Se il gancio di traino è stato montato in fabbrica, risulta registrato nel libretto del veicolo. I rispettivi documenti devono essere sempre a portata di mano sul veicolo.
- ▷ Inoltre prestare attenzione alle istruzioni per l'uso del produttore.



Fig. 7 Gancio di traino, fisso



Fig. 8 Gancio di traino rimovibile

### Registrazione nel libretto del veicolo

Far montare gli accessori dal concessionario o dal punto di assistenza. Il concessionario o il punto di assistenza sbrigheranno per Voi anche tutte le formalità necessarie.

## 4.6 Scalino di ingresso



- ▶ Prima della partenza e dopo brevi interruzioni di marcia, controllare che lo scalino di ingresso sia completamente inserito.
- ▶ Non sostare in prossimità dello scalino di ingresso durante il movimento di inserimento o di estrazione.
- ▶ Salire sullo scalino di ingresso soltanto quando è stato completamente estratto. Pericolo di ferirsi!
- ▶ Non sollevare o abbassare persone o carichi con lo scalino di ingresso.



- ▷ Prestare attenzione alle varie altezze dello scalino e, nello scendere, controllare che il terreno sia stabile e pianeggiante.
- ▷ I supporti girevoli e gli snodi dello scalino di ingresso non necessitano di lubrificazione (vedi capitolo 12).



- ▷ Il tasto per il comando dello scalino di ingresso si trova all'interno del veicolo nella zona della porta di ingresso.
- ▷ Se lo scalino di ingresso non è regolarmente inserito, al momento dell'accensione del motore si accende una spia rossa di controllo nel cruscotto.
- ▷ Prestare attenzione all'avvertenza sullo scalino di ingresso.

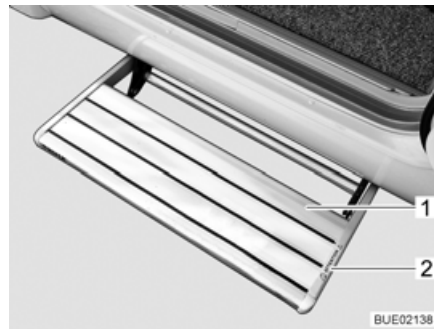

Fig. 9 Scalino di ingresso

- 1 Scalino di ingresso
- 2 Avvertenza "Pericolo di schiacciamento"

A seconda del modello, i veicoli sono dotati di uno scalino di ingresso estraibile elettricamente.

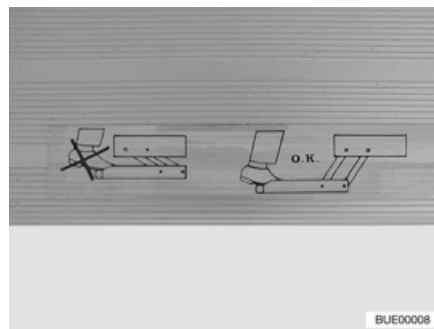

Fig. 10 Avvertenza su scalino di ingresso



Fig. 11 Tasto di comando dello scalino di ingresso

Estrarre completamente lo scalino di ingresso prima di entrare nel veicolo (Fig. 10).

- Estrazione:**
- Premere verso il basso il tasto di comando (Fig. 11,1) e tenerlo premuto (almeno 3 secondi), fino a che lo scalino di ingresso è stato completamente estratto.
- Inserimento:**
- Premere verso l'alto il tasto di comando (Fig. 11,1) fino a che lo scalino di ingresso è completamente inserito.

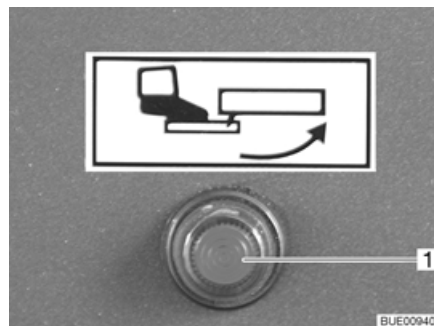

Fig. 12 Spia di controllo

Quando si inserisce l'accensione e lo scalino di ingresso è stato estratto, si accende una spia di controllo (Fig. 12,1) nel cruscotto.

#### 4.7 Convogliatore di condensa del camino



- ▷ Se al camino da parete è applicato un convogliatore di condensa (Fig. 13,1): Prima di partire, rimuovere il convogliatore di condensa del camino.



Fig. 13 Convogliatore di condensa del camino

#### 4.8 Impianto televisivo (accessorio opzionale)



- ▶ Prima della partenza portare lo schermo piatto e il supporto dello schermo nella posizione di base e assicurarlo. Se il supporto dello schermo è montato su un mobiletto porta TV: Chiudere il mobiletto porta TV.
- ▶ Prima di ogni viaggio verificare che l'antenna sia in posizione di sosta. Pericolo di incidenti! Per posizione di parcheggio si intende che l'antenna è rivolta all'indietro, è completamente abbassata, ed è bloccata in questa posizione.



- ▷ Per ulteriori informazioni sul posizionamento dello schermo piatto vedi capitolo 7.

#### 4.9 Coperchi del lavello e dello scolapiatti



- ▶ In caso d'incidente oppure in caso di frenata d'emergenza i coperchi sganciati del lavello (Fig. 14,1) e dello scolapiatti possono ferire i passeggeri del veicolo. Prima della partenza rimuovere i coperchi sganciati e stivarli in modo sicuro nell'angolo cucina oppure nell'armadio guardaroba.



Fig. 14 Coperchio lavello cucina (esempio)

#### 4.10 Fissaggio delle parti supplementari



- ▶ In caso d'incidente oppure in caso di frenata d'emergenza le parti supplementari non bloccate possono ferire i passeggeri del veicolo. Prima della partenza fissare le parti supplementari non bloccate sugli appositi supporti, oppure riporle nel veicolo in un luogo sicuro.



- ▷ Durante la marcia le porte e gli sportelli non bloccati possono aprirsi di scatto e danneggiare gli interni. Prima della marcia fissare le porte e gli sportelli.

Per parti supplementari si intende, ad esempio, porte interne o pareti di separazione. Le parti supplementari vengono bloccate in modi diversi. Per aprire e chiudere gli sportelli dei mobili vedi paragrafo 7.4.

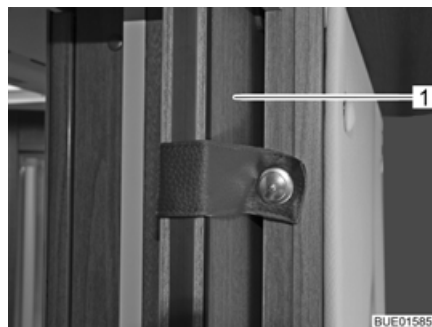

Fig. 15 Porta scorrevole (esempio)



Fig. 16 Parete divisoria per la doccia

#### Fissaggio delle parti supplementari:

- Fissare le porte (Fig. 15,1) o le pareti di separazione (Fig. 16,1) con i bloccaggi o i dispositivi di fissaggio previsti.

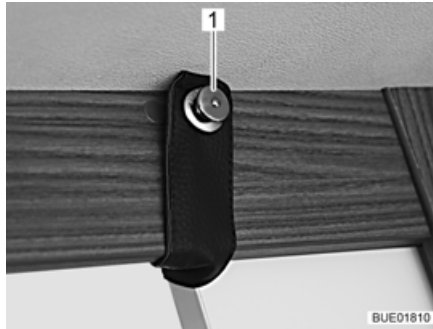

Fig. 17 Bottone tirabile



Fig. 18 Fermo con molla

Apertura del bottone tirabile:

- Tirare il bottone tirabile (Fig. 17,1).

Chiusura del bottone tirabile:

- Premere il bottone tirabile sulla parte sottostante.

Apertura del fermo:

- Spingere in dentro la molla (Fig. 18,1).

Chiusura del fermo:

- Spingere indietro la parte supplementare fino a fare innestare la molla.

#### 4.11 Fissaggio dell'oscurante del parabrezza manuale



Fig. 19 Oscurante del parabrezza manuale

- Serrare le maniglie (Fig. 19,1).
- Spingere l'oscurante del parabrezza verso l'alto finché non si innesta.



## 4.12 Fissaggio dell'oscurante del parabrezza elettrico



- ▷ Per garantire sempre la visuale durante la marcia, fissare l'oscurante a rullo con due ulteriori chiusure di sicurezza per la marcia.

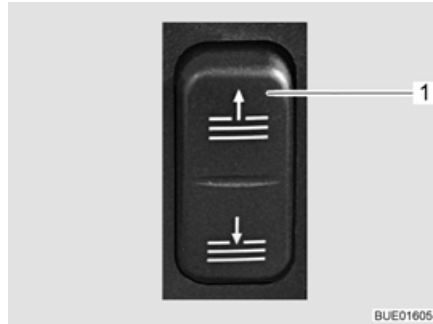

Fig. 20 Interruttore per oscurante del parabrezza



Fig. 21 Chiusura di sicurezza

- Aprire l'oscurante del parabrezza. A tale scopo, premere la metà superiore dell'interruttore (Fig. 20,1).
- Ruotare verso il basso la chiusura di sicurezza (Fig. 21,1) situata su ogni lato.



- ▷ Per il comando di emergenza vedi paragrafo 7.10.6.

### 4.13 Regolatore del gas



- L'utilizzo di apparecchi con funzionamento a gas durante la marcia è ammesso solo se l'impianto del gas dispone della corrispondente dotazione. In caso di incidente, il dispositivo antirottura del tubo flessibile e la Crash Protection Unit (CPU) impediscono la fuoriuscita di gas.

A seconda della dotazione, nel veicolo possono essere integrati regolatori del gas differenti.

Se nel veicolo è integrato un regolatore del gas diverso da quelli indicati di seguito, durante la marcia la valvola principale di arresto della bombola del gas e i rubinetti di arresto del gas devono essere chiusi.

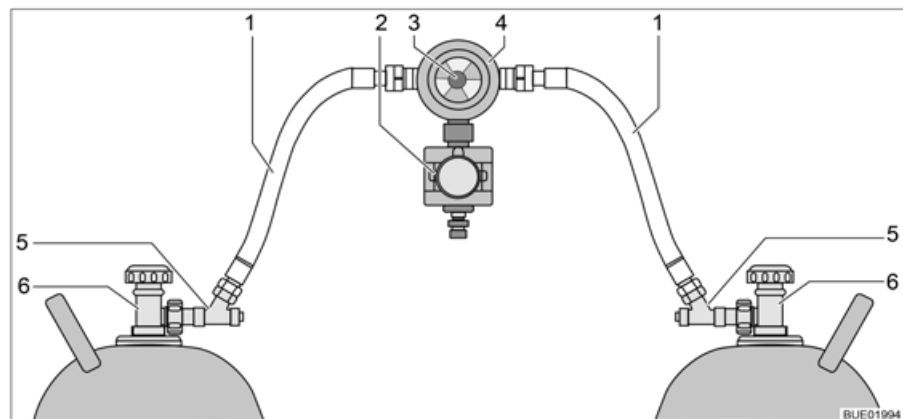

Fig. 22 Regolatore del gas con CPU e dispositivo antirottura del tubo flessibile

- 1 Tubo del gas
- 2 Crash Protection Unit (CPU)
- 3 Manopola per la commutazione manuale delle bombole del gas
- 4 Regolatore di pressione del gas con valvola di commutazione e indicazione
- 5 Dispositivo antirottura del tubo flessibile
- 6 Valvola principale di arresto sulla bombola del gas

#### Regolatore del gas con CPU e dispositivo antirottura del tubo flessibile

Se nel veicolo è integrato un regolatore del gas con Crash Protection Unit (Fig. 22,2) e dispositivo antirottura del tubo flessibile (Fig. 22,5):

La valvola principale di arresto della bombola del gas e i rubinetti di arresto del gas devono rimanere aperti durante la marcia. Durante la marcia gli apparecchi con funzionamento a gas non devono essere accesi.



- In caso di dubbio, richiedere informazioni presso concessionari o punti di assistenza autorizzati.

#### 4.14 Catene da neve (accessorio opzionale)



- ▷ Montare le catene da neve solo se la distanza tra gli pneumatici e la carrozzeria del veicolo è di almeno 50 mm.
- ▷ Se si montano le catene da neve, i pneumatici, le sospensioni delle ruote e lo sterzo sono sottoposti ad una ulteriore sollecitazione. Con catene da neve montate, guidare l'autocaravan lentamente (massimo 50 km/h) e solo su strade totalmente innevate. Altrimenti il veicolo può venire danneggiato.
- ▷ Osservare le istruzioni di montaggio del produttore delle catene da neve.
- ▷ Non montare catene da neve su cerchi in metallo leggero.

Utilizzare esclusivamente le apposite catene da neve:

| Dimensioni dei pneumatici | Dimensioni delle catene da neve |
|---------------------------|---------------------------------|
| 215/70 R 15 C             | 230                             |
| 225/75 R 16 C             | 245                             |

L'utilizzo delle catene da neve è soggetto alle disposizioni vigenti nei singoli paesi.

- Montare le catene da neve sempre sulle ruote motrici.
- Controllare la tensione delle catene da neve dopo alcuni minuti di marcia.

#### 4.15 Sicurezza stradale



- ▶ Prima della partenza, o ad intervalli di 2 settimane, controllare regolarmente la pressione dei pneumatici. Una pressione errata dei pneumatici provoca un'eccessiva usura e può causare danni o anche lo scoppio dei pneumatici. Il veicolo potrebbe perdere il controllo (vedi paragrafo 14.7).

Prima della partenza effettuare la lista di controllo:

##### Veicolo di base

| N. | Controlli  | Control-<br>lato |
|----|--|------------------|
| 1  | Tutta la documentazione sul veicolo è a bordo                              |                  |
| 2  | Regolarità di pneumatici o pressione di gonfiaggio pneumatici              |                  |
| 3  | Funzionamento fanaleria, luci freni e faro retromarcia                     |                  |
| 4  | Livello olio motore, olio cambio e olio idroguida controllato              |                  |
| 5  | Livello acqua raffreddamento motore e impianto lava para-brezza rabboccato |                  |
| 6  | Freni funzionanti  |                  |
| 7  | I freni reagiscono in maniera uniforme                                     |                  |
| 8  | In caso di frenata il veicolo non deve sbandare                            |                  |

##### Abitacolo, esterno

|    |  |  |
|----|--|--|
| 9  | Tenda completamente avvolta                      |  |
| 10 | Tetto libero da neve e ghiaccio (in inverno)     |  |
| 11 | Collegamenti esterni staccati e tubature stivate |  |
| 12 | Puntelli esterni rimossi                         |  |
| 13 | Puntelli integrati, inseriti ed agganciati       |  |

| N. | Controlli  | Control-<br>lato |
|----|--|------------------|
| 14 | Cunei di arresto rimossi e stivati   |                  |
| 15 | Scalino di ingresso inserito (fare attenzione alla spia di controllo)  |                  |
| 16 | Sportelli esterni chiusi e bloccati  |                  |
| 17 | Porta di ingresso posteriore chiusa  |                  |
| 18 | Altezza complessiva del veicolo incluso portabagagli del tetto carico determinata e annotata. Conservare l'indicazione dell'altezza nella cabina di guida, a portata di mano |                  |

**Abitacolo, interno**

|    |   |  |
|----|---|--|
| 19 | Finestre e oblò chiusi e bloccati   |  |
| 20 | Schermo piatto fissato  |  |
| 21 | Antenna satellitare rientrata (se incorporata)  |  |
| 22 | Pezzi sfusi e parti supplementari stivati o bloccati  |  |
| 23 | Basi aperte sgomberate  |  |
| 24 | Coperchi per il lavandino e lo scolapiatti stivati in modo sicuro                                   |  |
| 25 | Porta del frigorifero bloccata  |  |
| 26 | Frigorifero commutato a funzionamento a 12 V (necessario solo in caso di selezione energia manuale) |  |
| 27 | Tutti i cassettei e gli sportelli chiusi  |  |
| 28 | Tutte le porte bloccate   |  |
| 29 | Letto basculante bloccato nella posizione finale superiore  |  |
| 30 | Seggiolini per bambini montati in posti a sedere muniti di cinture di sicurezza a tre punti         |  |
| 31 | Arresto per sedili girevoli innestato per sedili del conducente e del passeggero                    |  |
| 32 | Oscuranti bloccati e aperti nella cabina di guida   |  |

**Impianto del gas**

|    |   |  |
|----|---|--|
| 33 | Bombole del gas fissate nel vano portabombole affinché non possano ruotare  |  |
| 34 | Quando le bombole non sono collegate al tubo del gas, richiuderle sempre con il cappuccio di protezione                                     |  |
| 35 | Se non è disponibile alcuna protezione anti-urto: Valvola principale di arresto della bombola del gas e rubinetti di arresto del gas chiusi |  |

**Impianto elettrico**

|    |   |  |
|----|---|--|
| 36 | <p>Controllare la tensione della batteria di avviamento e di quella dell'abitacolo (vedi capitolo 9). Se il pannello di controllo indica una tensione insufficiente, la batteria in questione deve essere ricaricata. Attenersi alle avvertenze contenute nel capitolo 9</p> <p> ▷ Iniziare il viaggio con la batteria di avviamento e dell'abitacolo completamente cariche.</p> |  |
|----|---|--|

## Panoramica del capitolo

Questo capitolo contiene indicazioni sulla guida dell'autocaravan.

### 5.1 Guidare



- ▶ Il veicolo di base è costituito da un veicolo commerciale (camioncino). Adattare perciò la guida di conseguenza.
- ▶ Prima della partenza e dopo brevi interruzioni di marcia, controllare che lo scalino di ingresso sia completamente inserito.
- ▶ Sui posti a sedere omologati per il viaggio è montata una cintura di sicurezza. Durante il viaggio, tenere sempre allacciata la cintura di sicurezza.
- ▶ Durante la guida non aprire mai le cinture di sicurezza.
- ▶ I passeggeri devono rimanere seduti ai posti previsti per gli stessi.
- ▶ Il bloccaggio delle porte non deve essere aperto.
- ▶ Evitare brusche frenate.
- ▶ Se si utilizza un navigatore satellitare, modificare la meta di destinazione esclusivamente quando il veicolo è fermo. Dirigersi pertanto verso un parcheggio oppure un'area di sosta sicura qualora debba essere modificata la meta di destinazione.
- ▶ Durante il viaggio non proiettare alcun DVD sul display del navigatore satellitare.
- ▶ Spegnerne sempre la luce esterna/luce tenda veranda durante il viaggio.



- ▷ Guidare lentamente su strade dissestate.
- ▷ Guidare con cautela durante il passaggio su traghetti, quando si attraversano eventuali asperità e nei percorsi in retromarcia. Data la sporgenza relativamente lunga, in condizioni sfavorevoli i veicoli più grossi possono perdere la "rotta" e "incagliarsi". In questo modo si corre il rischio di danneggiare il sottoscocca e le parti che vi sono montate.



- ▷ Il costruttore non si assume alcuna responsabilità per incidenti o danni causati dalla mancata osservanza di queste avvertenze.
- ▷ Le misure di sicurezza illustrate nel capitolo 3 devono essere rispettate.
- ▷ Se nel veicolo è montata una telecamera retromarcia, quando si inserisce la retromarcia la telecamera di attiva automaticamente.
- ▷ Se il Vostro veicolo è dotato del cambio automatico Comfort-Matic della Fiat, osservare quanto segue: Il segnale acustico descritto nelle istruzioni per l'uso per il Comfort-Matic non è attivo sui nostri veicoli. Non risuona alcun segnale acustico.

## 5.2 Telecamera retromarcia (parzialmente accessorio opzionale)



Fig. 23 Telecamera retromarcia con luce a infrarossi

Nel veicolo è installata una telecamera retromarcia (Fig. 23).

Con l'oscurità i LED a infrarossi della telecamera retromarcia illuminano il campo visivo.

L'immagine della telecamera retromarcia viene immessa nel sistema multimediale/navigatore satellitare e visualizzata sul display LCD presente.

Se il motore del veicolo è in moto o l'accensione è inserita, la telecamera di retromarcia e il monitor LCD si accendono automaticamente non appena viene inserita la retromarcia.

Se il motore del veicolo è in moto o l'accensione è inserita, è possibile accendere la telecamera di retromarcia e il monitor LCD anche manualmente con un tasto di comando o un pulsante sul display.

Un tasto di comando o un pulsante sul display permettono di spegnere il sistema.



► Per ulteriori informazioni consultare le istruzioni per l'uso separate del produttore.

## 5.3 Velocità di marcia



- Il veicolo è dotato di un motore potente. Per permettervi di avere a disposizione una riserva di potenza anche nelle situazioni critiche. Questa potenza elevata permette velocità molto alte, quindi è necessaria una capacità di guida superiore alla media.
- Il veicolo offre una gran parete laterale al vento. Molto pericolosi sono i colpi improvvisi di vento laterale.
- Se il carico è disposto in maniera non uniforme o solo su un lato, si modifica in modo negativo l'assetto di guida.
- Su strade sconosciute il piano stradale può presentare irregolarità o problemi che compromettono la guida. Adattate sempre la velocità di marcia alle diverse situazioni di traffico.
- Attenersi ai limiti di velocità vigenti nei singoli Paesi.

## 5.4 Freni



- ▶ Eventuali guasti ai freni devono essere immediatamente riparati da una officina specializzata autorizzata.

### Al momento della partenza

Prima di ogni partenza controllare i freni, per verificare se:

- i freni funzionanti
- i freni reagiscono in maniera uniforme
- il veicolo non sbanda in caso di frenata

## 5.5 Sospensione pneumatica AL-KO (accessorio opzionale)

### 5.5.1 Note generali



- ▶ Una sospensione pneumatica con compensazione automatica del livello permette di riconoscere visivamente un sovraccarico del veicolo. Non superare il carico assiale e la massa totale tecnicamente consentita.
- ▶ Non utilizzare la sospensione pneumatica per sollevare il veicolo in caso di assistenza (ad es. cambio di una ruota).
- ▶ Sollevare o abbassare il veicolo solo quando è in sosta o in marcia lenta.
- ▶ Premere il telecomando solamente se nell'area della corsa sotto il veicolo non si trovano persone o cose.
- ▶ Non far giocare i bambini con l'impianto.
- ▶ In caso di guasti alla sospensione pneumatica viaggiare ad una velocità convenientemente bassa e far riparare immediatamente il guasto da un'officina specializzata.



- ▷ Non premere il pedale del freno durante il sollevamento o l'abbassamento del veicolo. In questo modo si evitano tensioni sul telaio.
- ▷ In caso di soste prolungate, il livello del veicolo può abbassarsi gradualmente. Questo abbassamento può danneggiare le molle pneumatiche. In caso di soste prolungate, è quindi necessario adottare le seguenti misure:
  - Utilizzare piedini di stazionamento.
  - Caricare aria compressa nelle molle pneumatiche una volta la settimana.

Una sospensione pneumatica mantiene il veicolo allo stesso livello in qualsiasi condizione di carico. Si possono eseguire manualmente anche altre diverse funzioni. L'aumento della distanza dal suolo facilita ad es. il passaggio su traughetti ("angolo di declivio naturale" maggiore).

### 5.5.2 Sospensione pneumatica dell'asse anteriore e posteriore



- ▶ Mentre si modifica il livello del veicolo, oppure quando il veicolo **non** è impostato sul livello di marcia, non superare la velocità limite. Si può procedere a velocità superiore solo dopo aver impostato il veicolo al livello di marcia.



- ▷ Con veicolo carico, la distanza tra la testa della sfera del gancio di traino e la carreggiata deve essere compresa tra 350 e 420 mm.

Le diverse funzioni della sospensione pneumatica si controllano manualmente con i tasti del telecomando.



- ▷ Se il veicolo è fermo, i tasti funzione sono disponibili solo se l'accensione è inserita. Durante la marcia, i tasti funzione sono disponibili solo fino ad una determinata velocità.
- ▷ Se si supera questa velocità limite, il livello di marcia viene attivato automaticamente.













Fig. 24 Telecomando

| Tasto | Denominazione         | Velocità limite |
|-------|-----------------------|-----------------|
| 1     | Spia di controllo     | -               |
| 2     | Posizione Offroad     | Fino a 25 km/h  |
| 3     | Posizione Parcheggio  | Fino a 25 km/h  |
| 4     | Sollevamento livello  | Fino a 5 km/h   |
| 5     | Abbassamento livello  | Fino a 5 km/h   |
| 6     | Indicatore asse       | Fino a 5 km/h   |
| 7     | Livello di marcia     | Fino a 25 km/h  |
|       | Comando manuale       | Fino a 5 km/h   |
| 8     | Tasto Stop            | Fino a 25 km/h  |
| 9     | Auto-Level            | -               |
| 10    | Inclinazione laterale | Fino a 5 km/h   |
| 11    | Abbassamento davanti  | Fino a 25 km/h  |
| 12    | Abbassamento dietro   | Fino a 25 km/h  |



Con i tasti è possibile selezionare le seguenti funzioni:

| Funzione                                     | Tasto   | Indicatore                         | Significato   |
|--|---|------------------------------------|---|
| Avvio del sistema (inserimento accensione)   |   | LED acceso per un secondo          | Sistema pronto  |
|  |   | 2 LED accesi                       | Veicolo a livello di marcia   |
| Regolazione livello di marcia                | <br>Premere brevemente  | Entrambi i LED accesi              | Impostazione veicolo a livello di marcia in corso                       |
| Auto-Level <sup>1)</sup>                     | <br>Premere   | Tasto lampeggiante                 | Allineamento orizzontale del veicolo in corso                           |
|  |   | Tasto acceso per 10 secondi        | Raggiunta posizione migliore  |
|  | <br>Premere brevemente  | -                                  | Termine funzione<br>Ripristino livello di marcia in corso               |
| Selezione asse per comando manuale           | <br>Premere più volte a lungo (circa 3 secondi), fino a selezionare l'asse desiderato | <br>LED dell'asse acceso           | Asse selezionato  |
| Sollevamento veicolo (asse selezionato)      | <br>Premere fino a ottenere il livello desiderato                                     | Tasto lampeggiante                 | Sollevamento del veicolo in corso                                       |
|  |   | Rilasciare                         | Tasto acceso<br>Livello raggiunto                                       |
|  | <br>Premere brevemente  | Tasto lampeggiante<br>Tasto acceso | Sollevamento del veicolo in corso<br>Livello <b>più alto</b> raggiunto  |
| Abbassamento veicolo (asse selezionato)      | <br>Premere fino a ottenere il livello desiderato                                     | Tasto lampeggiante                 | Abbassamento del veicolo in corso                                       |
|  |   | Rilasciare                         | Tasto acceso<br>Livello raggiunto                                       |
|  | <br>Premere brevemente  | Tasto lampeggiante<br>Tasto acceso | Abbassamento del veicolo in corso<br>Livello <b>più basso</b> raggiunto |
| Posizione Offroad (posizione di marcia alta) | <br>Premere brevemente  | Tasto lampeggiante                 | Sollevamento del veicolo in corso                                       |
|  |   | Tasto acceso                       | Livello raggiunto   |

| Funzione   | Tasto  | Indicatore  | Significato   |
|--|--|---|---|
| Posizione Parcheggio (posizione di marcia bassa)   | <br>Premere brevemente                                      | Tasto lampeggiante<br>Segnale pip, finché la funzione rimane attiva | Abbassamento del veicolo in corso                         |
|  |  | Tasto acceso  | Livello raggiunto   |
| Abbassamento dietro (carico facilitato)  | <br>Premere brevemente                                      | Tasto lampeggiante  | Abbassamento dietro in corso                              |
|  |  | Tasto acceso  | Raggiunto livello più basso possibile                     |
| Abbassamento veicolo davanti (altezza dal suolo elevata nella zona di coda)                  | <br>Premere brevemente                                      | Tasto lampeggiante  | Abbassamento veicolo davanti in corso                     |
|  |  | Tasto acceso  | Raggiunto livello più basso possibile                     |
| Inclinazione laterale (svuotamento del serbatoio)  | <br>Premere fino a raggiungere l'inclinazione desiderata    | Tasto lampeggiante  | Inclinazione veicolo in corso                             |
|  |  | Rilasciare  | Tasto acceso<br>Raggiunto angolo di inclinazione massimo  |
|  | <br>Premere brevemente                                    | -   | Termine funzione<br>Ripristino livello di marcia in corso |
| Arresto d'emergenza  | <br>Premere 1 volta (durante l'esecuzione della funzione) | -   | Interruzione immediata di tutte le funzioni               |
|  | <br>Premere 2 volte                                       | -   | Sistema riattivato  |
| Spegnimento sistema  | <br>Premere 1 volta                                       | Tasto acceso  | Sistema spento  |
| Inserimento/Disinserimento modalità Servizio (veicolo spento, ma accensione ancora inserita) | <br>Premere brevemente                                    | Tasto acceso  | Modalità Servizio inserita                                |
|  | <br>Premere di nuovo                                      | Tasto spento  | Modalità Servizio disinserita                             |

<sup>1)</sup> Questa funzione rimane disponibile per altri 6 minuti dopo aver disinserito l'accensione



- Per ulteriori informazioni consultare le istruzioni per l'uso separate del produttore.

## 5.6 Cinture di sicurezza

### 5.6.1 Note generali

Il veicolo è dotato nel vano abitabile, nei posti a sedere per i quali per legge sono previste le cinture di sicurezza, di cinture di sicurezza. Per allacciare le cinture di sicurezza valgono le relative disposizioni nazionali.



- Prima della partenza è necessario allacciare le cinture di sicurezza e tenerle allacciate durante il viaggio.
- Non danneggiare o incastrare le cinture di sicurezza. Le cinture di sicurezza danneggiate vanno riparate esclusivamente presso un'officina specializzata autorizzata.
- Non effettuare alcuna modifica sui fissaggi delle cinture, sull'automatismo di avvolgimento e sulle chiusure.
- Utilizzare ogni cintura di sicurezza solo per **un** adulto.
- Non allacciare nessun oggetto insieme alle persone.
- Le cinture di sicurezza non sono sufficienti per le persone con altezza inferiore a 150 cm. In questo caso utilizzare dispositivi di arresto aggiuntivi. Osservare il certificato di controllo.
- Sistemare i seggiolini per bambini esclusivamente nei posti a sedere previsti. Consigliamo vivamente di installare i seggiolini per bambini preferibilmente nella seconda fila di sedili.
- Dopo un incidente (far) sostituire le cinture di sicurezza usate.
- A veicolo in marcia, non inclinare troppo indietro lo schienale del sedile. In questo modo non viene più garantito l'effetto delle cinture di sicurezza.

### 5.6.2 Come indossare correttamente le cinture di sicurezza



- Non girare la cintura di sicurezza. La cintura di sicurezza deve appoggiare trovandosi piatta sul corpo.
- Per allacciare la cintura di sicurezza, assumere una posizione seduta corretta.

La cintura di sicurezza è stata indossata correttamente, se la cintura ventrale passa sul bacino al di sotto dell'addome. La cintura della spalla deve passare sul petto e sulla spalla (non sopra il collo). La cintura deve essere sempre ben tesa sul corpo. Per questo motivo, togliere indumenti con imbottitura spessa prima della partenza.

## 5.6.3 Seggiolini per bambini



- ▶ Durante il viaggio assicurare i bambini al di sotto dei 13 anni che sono più bassi di 150 cm con un seggiolino adatto e conforme alle norme previste.
- ▶ Sistemare i seggiolini per bambini esclusivamente nei posti a sedere previsti. Consigliamo vivamente di installare i seggiolini per bambini preferibilmente nella seconda fila di sedili.
- ▶ Prima della partenza allacciare le cinture di sicurezza ai bambini, di modo che essi rimangano allacciati durante il viaggio.
- ▶ Sul sedile del passeggero utilizzare quindi un seggiolino per bambini rivolto in direzione opposta al senso di marcia ("Sistemi reboard"), solo se gli air bag frontale e laterale sul lato passeggero sono disattivati. Osservare le istruzioni per l'uso separate del produttore del telaio e le avvertenze presenti nel veicolo. Se non si usa più alcun seggiolino per bambini rivolto in direzione opposta al senso di marcia, riattivare gli airbag.
- ▶ Non utilizzare un seggiolino per bambini rivolto all'indietro su un sedile dotato di airbag anteriore attivato. Ciò potrebbe provocare la morte o lesioni estremamente gravi ai bambini.



HYW09354

Fig. 25 Avviso seggiolino per bambini (parasole passeggero)

### Seggiolini per bambini rivolti indietro sul sedile del passeggero

Il sedile del passeggero è dotato di airbag. Quando questo airbag è attivato, non si deve installare alcun seggiolino per bambini rivolto indietro sul sedile del passeggero. In caso di incidente, l'attivazione dell'airbag può provocare lesioni gravi o la morte del bambino. Su entrambi i lati del parasole è riportato un avviso (Fig. 25) che notifica gli utenti di questo pericolo.

L'airbag del sedile del passeggero può essere disattivato e le indicazioni in tal proposito sono riportate nelle istruzioni per l'uso del veicolo di base.

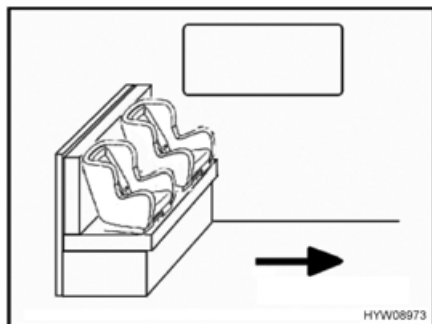

HYW08973

Fig. 26 Seggiolini per bambini sui sedili

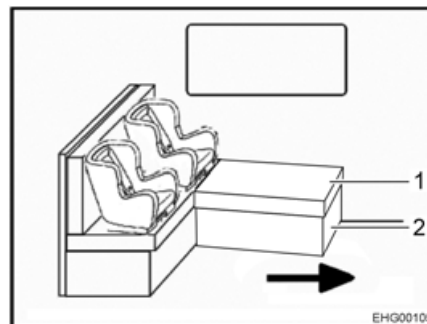

EHG00105

Fig. 27 Seggiolino per bambini sul sedile a L

**Seggiolini per bambini nel vano abitabile**

La freccia in Fig. 26 e Fig. 27 indica la direzione di marcia.

Quando viene fissato un seggiolino per bambini a un sedile a L, è necessario rimuovere il cuscino dello schienale dalla parete laterale.

- Abbassare il tavolo.
- Se necessario, rimuovere il cuscino (Fig. 27,1).
- Se necessario, chiudere la base cassapanca (Fig. 27,2).

I seggiolini per bambini sono suddivisi in cinque classi:

| Classe | Peso del bambino | Età approssimativa   |
|--------|------------------|----------------------|
| 0      | Fino a 10 kg     | Fino a 9 mesi        |
| 0+     | Fino a 13 kg     | Fino a 18 mesi       |
| I      | Da 9 kg a 18 kg  | Da 9 mesi a 4 anni   |
| II     | Da 15 kg a 25 kg | Da 3 anni a 7 ½ anni |
| III    | Da 22 kg a 36 kg | Da 6 anni a 12 anni  |

La tabella seguente mostra su quali posti a sedere possono essere sistemati i seggiolini per bambini.

| Sedili                          | Fasce d'età   |                        |                        |                         |
|---------------------------------|---|------------------------|------------------------|-------------------------|
|                                 | < 10 kg<br>(0-9 mesi)   | < 13 kg<br>(0-24 mesi) | 9-18 kg<br>(9-48 mesi) | 15-36 kg<br>(4-12 anni) |
| Sedile del passeggero anteriore | X   | U <sup>1)</sup>        | U <sup>1)</sup>        | U <sup>1)</sup>         |
| Sedili Fig. 26                  | U <sup>2)</sup>   | U                      | U                      | U                       |
| Sedile a L<br>Fig. 27           | U <sup>2) 3)</sup>  | U <sup>3)</sup>        | U <sup>3)</sup>        | U <sup>3)</sup>         |
| Dove:                           |   |                        |                        |                         |
| U:                              | Significa idoneo per sistemi di ritenuta "universali", omologati per questa fascia d'età. |                        |                        |                         |
| X:                              | Significa sedile non idoneo per bambini di questa fascia d'età.                           |                        |                        |                         |

<sup>1)</sup> Valido solo senza airbag o con airbag disattivato.

<sup>2)</sup> Possibile solo sul rispettivo posto a sedere, se la distanza dal tavolo è sufficiente, oppure se il tavolo è stato rimosso.

<sup>3)</sup> Cuscino dello schienale rimosso dalla parete laterale.

## 5.7 Sedili di pilotaggio per sedile del conducente e del passeggero



- ▶ Prima della partenza girare tutti i sedili girevoli e fissarli in senso di marcia.
- ▶ A veicolo in marcia, tutti i sedili devono rimanere bloccati in senso di marcia e non possono essere girati.



- ▷ Prima di ruotare i sedili nel veicolo fermo, tirare sempre il freno a mano.



- ▷ Il sedile del conducente e il sedile del passeggero sono parte essenziale del veicolo di base a seconda del modello e della variante di allestimento. In questo caso la regolazione dei sedili è descritta nel manuale di funzionamento del veicolo di base.

### 5.7.1 Sedili (Aguti-Liner)



Fig. 28 Regolazione del sedile

#### Rotazione del sedile

Si può scegliere qualsiasi direzione.

- Ribaltare in alto entrambi i braccioli.
- Spingere in avanti il sedile.
- Azionare la leva di sbloccaggio (Fig. 28,4). L'arresto si sblocca.
- Ruotare il sedile.

#### Regolazione del sedile in senso longitudinale

Regolare il sedile del conducente in modo che quest'ultimo possa schiacciare i pedali senza fatica.

- Tirare la staffa (Fig. 28,3) verso l'alto.
- Spingere il sedile in avanti o indietro.
- Rilasciare la staffa. Bloccando il sedile si deve sentire un leggero clic.

### Regolazione dell'inclinazione del sedile (parzialmente accessorio opzionale)

Regolare l'inclinazione del sedile in modo che le cosce siano appoggiate sul piano di seduta senza sforzo.

- Tirare la leva (Fig. 28,2) verso l'alto.
- Regolare il piano di seduta con l'inclinazione desiderata caricando a scari-  
cando il sedile.
- Rilasciare la leva. Bloccando il piano di seduta si deve sentire un leggero clic.

### Regolazione dello schienale

Regolare l'inclinazione dello schienale del sedile conducente in modo che il conducente possa tenere il volante piegando leggermente le braccia.

- Ruotare la maniglia girevole (Fig. 28,5). A seconda della direzione di rota-  
zione lo schienale si muove in avanti o indietro.

### Regolazione del bracciolo

È possibile regolare in altezza i braccioli in modo continuo.

- Ruotare la rotella zigrinata (Fig. 28,1). A seconda della direzione di rota-  
zione il bracciolo si muove verso l'alto o verso il basso.

## 5.7.2 Riscaldamento del sedile (accessorio opzionale)



▷ Il riscaldamento del sedile funziona solo se l'accensione è inserita.

A seconda della dotazione, il sedile del conducente e il sedile del passeggero sono dotati di un riscaldamento del sedile regolabile in modo continuo.

La rotella per la regolazione della potenza di riscaldamento si trova sul lato esterno del sedile.



Fig. 29 Rotella di regolazione riscalda-  
mento del sedile

### Regolazione del riscaldamento del sedile:

- A seconda della potenza di riscaldamento desiderata, ruotare la rotella di  
regolazione (Fig. 29,1) su una posizione compresa tra "0" e "5".
- Per disattivare il riscaldamento, ruotare la rotella di regolazione in posi-  
zione "0".

### 5.8 Poggiatesta



▷ Non per tutti i modelli i poggiatesta sono regolabili.



Fig. 30 Poggiatesta del sedile

Prima della partenza regolare i poggiatesta (Fig. 30,1) in modo che la testa poggi all'altezza delle orecchie. Tirare verso l'alto o spingere verso il basso i poggiatesta.

### 5.9 Disposizione dei posti a sedere



- ▶ A veicolo in marcia, i passeggeri devono restare seduti nei posti a sedere consentiti. Consultare il libretto del veicolo per il numero omologato di posti a sedere.
- ▶ È proibito sedere sui divani durante la marcia.
- ▶ Nei posti a sedere è obbligatorio allacciare le cinture di sicurezza.



Fig. 31 Simbolo "Non utilizzare questo posto a sedere durante la marcia"

I posti a sedere che non devono essere utilizzati durante la marcia sono dotati di un adesivo (Fig. 31).



## 5.10 Alzacristalli elettrici



- ▶ La chiusura incontrollata dei finestrini può determinare un pericolo di schiacciamento.
- ▶ Non lasciare mai le chiavi inserite, prima di lasciare il veicolo fermo o in sosta estrarre le chiavi. Ciò per evitare che i bambini usino l'alzacristalli elettrico e che si feriscano.

Il veicolo è dotato di un alzacristalli elettrico posto sul lato del conducente.

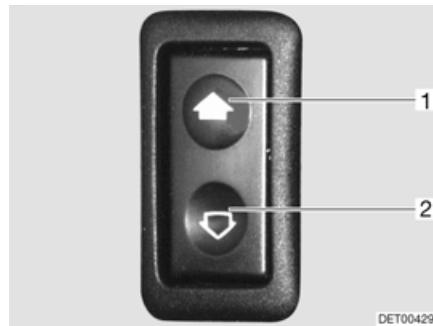

Fig. 32 Interruttore per alzacristalli elettrici

- Apertura: ■ Premere l'interruttore in basso (Fig. 32,2).
- Chiusura: ■ Premere l'interruttore in alto (Fig. 32,1).

## 5.11 Specchietti esterni



Fig. 33 Specchietti esterni

Il veicolo è dotato di due specchietti esterni riscaldati e regolati elettricamente (Fig. 33,1).

L'interruttore per regolare gli specchietti esterni si trova nella porta conducente o a sinistra sul cruscotto.

L'interruttore per il riscaldamento specchietti esterni si trova sulla porta conducente, a sinistra sul cruscotto o sulla console centrale.



Fig. 34 Interruttore regolazione degli specchietti esterni



Fig. 35 Interruttore riscaldamento specchietti esterni

Regolazione degli specchietti esterni:

- Selezionare lo specchietto esterno da impostare. A tal fine premere l'interruttore girevole (Fig. 34,1) verso sinistra oppure verso destra.
- Premere l'interruttore (Fig. 34,1) nella direzione desiderata.

Accendere il riscaldamento specchietti esterni:

- Premere l'interruttore (Fig. 35,1) sul cruscotto. La spia di controllo nell'interruttore indica il funzionamento.

## 5.12 Portablocco/supporto (per smartphone/tablet)



- ▶ Se l'attenzione del conducente viene distolta dalla strada, sussiste il pericolo di incidenti. Non installare né utilizzare tablet o smartphone durante il viaggio.



Fig. 36 Portablocco/supporto

- 1 Portablocco/supporto (per smartphone/tablet)

Al centro del cruscotto è fissato un portablocco/supporto richiudibile (Fig. 36,1). Tale supporto può essere utilizzato come portablocco per fogli di carta. Allargando uno degli angoli a molla è possibile fissare uno smartphone o tablet con dimensioni massime del display di 10".

Richiudere il supporto quando non in uso.



- ▶ Per ulteriori informazioni consultare le istruzioni per l'uso del veicolo di base.

### 5.13 Oscuranti del parabrezza e dei finestrini della cabina guida



- ▶ Durante la marcia gli oscuranti del parabrezza e della finestra del conducente e del passeggero devono essere aperti, bloccati e fissati. La visuale del conducente non deve essere limitata.

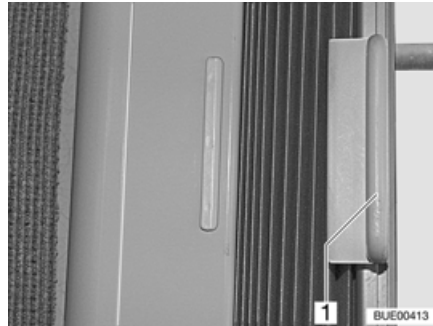

Fig. 37 Tendina oscurante pieghevole

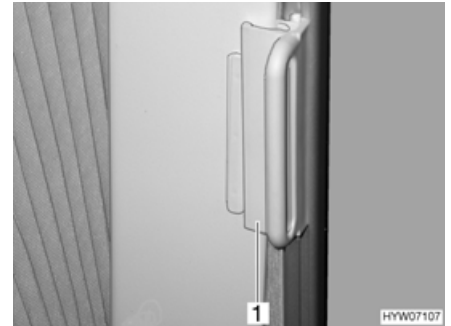

Fig. 38 Dispositivo di bloccaggio per la tendina oscurante pieghevole

- Apertura e chiusura:**
- Tenere la tendina oscurante pieghevole per la maniglia (Fig. 37,1) e spingere verso sinistra o verso destra.
- Bloccaggio:**
- Spingere l'impugnatura (Fig. 38,1) fino al sopralzo. La tendina oscurante pieghevole è ora bloccata.

### 5.14 Cofano motore



- ▶ Con cofano motore aperto esiste la possibilità d'infortunio, lavorando nel vano motore.
- ▶ Anche se il motore è spento da tempo, può essere ancora caldo. Pericolo di scottatura!
- ▶ Non intervenire sul vano motore se il motore è in funzione.
- ▶ Durante la marcia il cofano motore deve essere chiuso e bloccato. Dopo averlo chiuso verificare che sia scattato il bloccaggio. A questo scopo tirare sul cofano motore.

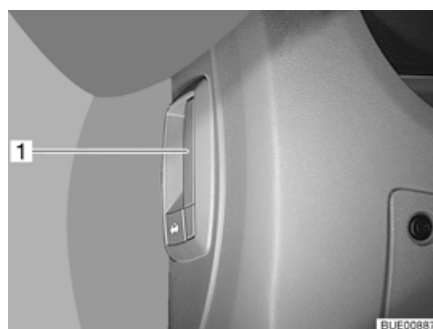

Fig. 39 Leva di sbloccaggio cofano motore (nel veicolo)

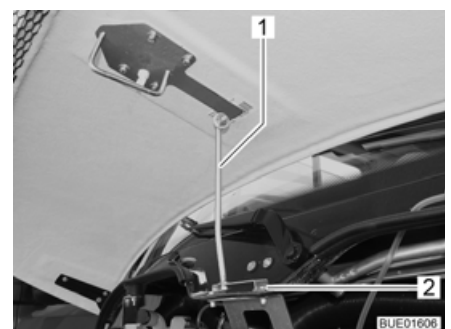

Fig. 40 Puntello cofano motore

- Apertura:**
- Tirare la levetta (Fig. 39,1) situata sotto a sinistra o di lato accanto al cruscotto.
  - Ruotare il cofano motore verso l'alto.

- Bloccaggio:**
- Estrarre il puntello (Fig. 40,1) e agganciarlo nell'attacco (Fig. 40,2).
- Chiusura:**
- Far rientrare il puntello.
  - Ruotare il cofano motore verso il basso finché si sente scattare la chiusura a scatto.
  - Verificare che il cofano motore sia ben bloccato. A questo scopo tirare sul cofano motore.

### 5.15 Ugelli lavavetro

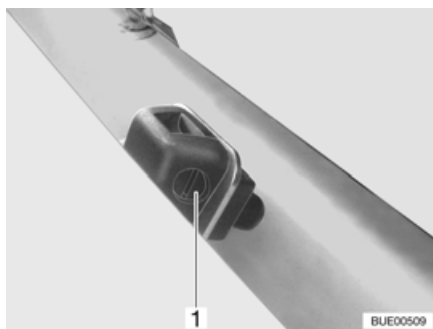

Fig. 41 Ugelli lavavetro

Il veicolo è dotato di ugelli lavavetro con angolo di spruzzo regolabile.

- Regolazione:**
- Servendosi di un cacciavite appropriato, girare la vite di regolazione (Fig. 41,1) fino a raggiungere la posizione desiderata.

### 5.16 Rabbocco dell'acqua per i tergicristalli

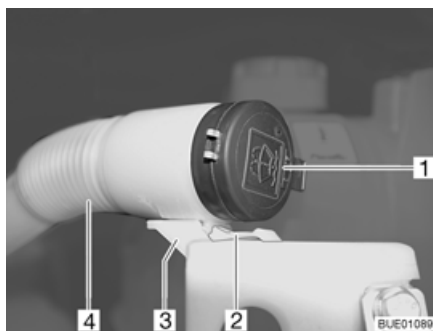

Fig. 42 Bocchettone di riempimento del contenitore dell'acqua di lavaggio



Fig. 43 Bocchettone di riempimento in posizione di riempimento

- Sganciare ed aprire il cofano del motore.
- Premere il nasello (Fig. 42,2) verso il basso e tenerlo premuto.
- Tirare il tubo flessibile (Fig. 42,4) in avanti dal supporto (Fig. 42,3).
- Rimuovere il coperchio (Fig. 42,1) del bocchettone di riempimento del contenitore dell'acqua di lavaggio.
- Ruotare il tubo flessibile in modo che l'apertura di rifornimento indichi verso l'alto (Fig. 43).
- Versare lentamente l'acqua di lavaggio.

- Premere il coperchio sul bocchettone di riempimento del contenitore dell'acqua di lavaggio.
- Spingere il tubo flessibile indietro verso l'alto e farlo incastrare.

### 5.17 Rifornimento di gasolio



- ▶ Durante il rifornimento di carburante tutti gli apparecchi con funzionamento a gas devono essere spenti (a seconda della dotazione: riscaldamento, area cottura, forno, griglia, frigorifero). Pericolo di esplosione!
- ▶ Il coperchio per il bocchettone di riempimento per il rifornimento di carburante e il bocchettone di riempimento dell'acqua potabile sono molto simili. Prima di riempire il serbatoio, controllare sempre l'identificazione.



- ▷ Il bocchettone di riempimento per il rifornimento di carburante è contraddistinto dalla scritta "Diesel".

Il bocchettone di riempimento per il rifornimento di carburante è situato all'esterno del veicolo, nella parte anteriore a sinistra.

#### 5.17.1 Bocchettone di riempimento per il rifornimento di carburante



Fig. 44 Sportello esterno del bocchettone di riempimento per il rifornimento di carburante



Fig. 45 Coperchio per bocchettone di riempimento per il rifornimento di carburante

- Apertura:**
- Sollevare lo sportello esterno (Fig. 44,1).
  - Inserire la chiave nel cilindro della serratura (Fig. 45,1) e ruotare in senso antiorario.
  - Rimuovere il coperchio.
- Chiusura:**
- Mettere il coperchio sul bocchettone di riempimento per il rifornimento di carburante.
  - Girare la chiave in senso orario.
  - Estrarre la chiave.
  - Verificare che il coperchio sia ben fissato sul bocchettone di riempimento per il rifornimento di carburante.
  - Abbassare lo sportello esterno e chiuderlo premendo.

### 5.18 Traino



- ▶ Non trainare il veicolo qualora non sia possibile girare la chiavetta dell'accensione nel blocchetto dell'accensione. In tal caso lo sterzo risulta bloccato.



- ▷ Se il motore del veicolo è spento oppure la rete di bordo è guasta, la servoaussistenza per lo sterzo e per il freno non funziona. Sterzo e frenata richiedono un notevole dispendio energetico.



- ▷ Attenersi inoltre alle indicazioni contenute nel manuale d'uso del veicolo di base.
- ▷ Per il traino valgono le relative disposizioni nazionali.

Qualora sia necessario trainare il veicolo, trasportarlo utilizzando possibilmente un trasportatore o un rimorchio. Se non è possibile, si raccomanda di impiegare sempre una barra di traino. La barra di traino deve essere omologata per il peso del veicolo.

#### Montaggio dell'occhione di traino

L'alloggiamento per l'occhione di traino si trova dietro una copertura sulla destra della parte anteriore del veicolo. A seconda del modello, la copertura può essere rotonda o rettangolare.

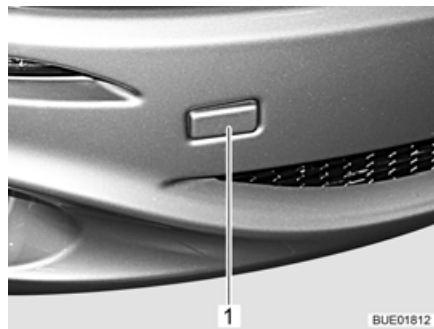

Fig. 46 Copertura per l'alloggiamento dell'occhione di traino (esempio)



Fig. 47 Occhione di traino, installato

- Rimuovere la copertura (Fig. 46,1).
- Montare l'occhione di traino (Fig. 47,1) come indicato nel manuale di funzionamento del veicolo di base.

## Panoramica del capitolo

Questo capitolo contiene indicazioni sullo stazionamento del veicolo.



- ▷ Stazionare il veicolo il più possibile in posizione orizzontale. Se necessario, utilizzare dei cunei livellatori. Altrimenti l'acqua non può defluire liberamente dalla vasca della doccia.
- ▷ Assicurare il veicolo in modo che non si possa muovere.
- ▷ Gli animali (in particolare i topi) possono arrecare gravi danni all'interno del veicolo. Per evitare che questo avvenga, dopo lo stazionamento, ispezionare regolarmente il veicolo alla ricerca di danni oppure di tracce di animali.

### 6.1 Freno a mano

Durante la sosta del veicolo, tirare forte il freno a mano.

### 6.2 Scalino di ingresso

Per scendere dal veicolo estrarre completamente lo scalino di ingresso. Osservare la spia di controllo sul cruscotto.

Per il comando dello scalino di ingresso, vedi il paragrafo 4.6.

### 6.3 Cunei livellatori



- ▷ I cunei livellatori non sono compresi nel volume di consegna. Presso il servizio accessori sono disponibili diversi modelli.

I cunei livellatori permettono di compensare dislivelli presenti quando si vuole fermare il veicolo in posizione orizzontale su salite e superfici non piane.

### 6.4 Cunei d'arresto

Quando si parcheggia il veicolo su salite o discese utilizzare i cunei d'arresto. Se il carico massimo tecnicamente ammesso del veicolo è maggiore a 4 t, durante le soste in salita o in discesa, si devono utilizzare i cunei d'arresto. I cunei d'arresto sono compresi nella dotazione di serie dei veicoli con un carico massimo di oltre 4 t.

### 6.5 Puntelli

#### 6.5.1 Note generali



- ▶ I piedini di stazionamento non possono essere utilizzati come cric per eseguire lavori sotto il veicolo, come la sostituzione di ruote o interventi di manutenzione.
- ▶ È vietato sostare sotto il veicolo sollevato.



- ▷ Prima di estrarre i piedini di stazionamento, tirare il freno a mano.
- ▷ I puntelli integrati non devono essere utilizzati come cric. I piedini hanno il solo scopo di stabilizzare il veicolo in sosta contro il cedimento elastico dell'asse posteriore.



- ▷ Quando si posiziona il veicolo, prestare attenzione che i piedini siano sollevati in modo uniforme.
- ▷ Prima di partire, ruotare verso l'alto i piedini fino all'arresto, inserirli completamente e fissarli.



- ▷ In caso di terreno friabile o cedevole, porre una piastra di grandi dimensioni sotto i puntelli, per evitare che affondino nel terreno.
- ▷ Stazionare il veicolo il più possibile in posizione orizzontale. Altrimenti l'acqua non può defluire liberamente dalla vasca della doccia.

### 6.5.2 Piedini di stazionamento (AL-KO) (parzialmente accessorio opzionale)

Per garantire un perfetto funzionamento dei piedini di stazionamento, pulire e ingrassare regolarmente i tubi interni.

A seconda del modello i piedini di stazionamento sono regolabili in lunghezza.

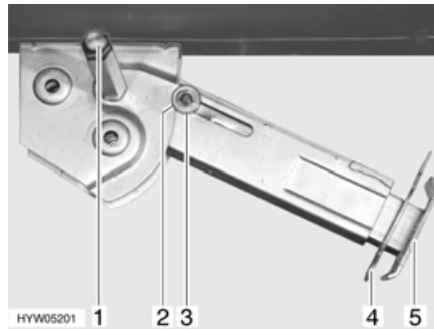

Fig. 48 Piedino di stazionamento

- Estrazione:**
- Inserire la chiave a tubo nell'esagonale (Fig. 48,1) e ruotare fino a quando il piedino di stazionamento non si trova in posizione verticale verso il basso.
  - Estrarre la copiglia (Fig. 48,4) dal prolungamento dell'estremità del piedino (Fig. 48,5).
  - Far uscire il prolungamento fino a raggiungere la lunghezza desiderata.
  - Inserire nuovamente la copiglia nel piede del prolungamento.
  - Ruotare sull'esagonale fino a quando il piedino di stazionamento non poggia completamente sul terreno e il veicolo è in posizione orizzontale.

- Inserimento:**
- Inserire la chiave a tubo nell'esagonale (Fig. 48,1) e ruotare fino a quando il piedino di stazionamento non si stacca dal terreno.
  - Estrarre la copiglia (Fig. 48,4) dal prolungamento dell'estremità del piedino (Fig. 48,5).
  - Spingere completamente all'interno il prolungamento dell'estremità del piedino (Fig. 48,5) e inserire la copiglia (Fig. 48,4) nel foro apposito.
  - Ruotare la chiave a tubo nell'esagonale (Fig. 48,1), fino a quando il piedino di stazionamento non è sollevato verso l'alto e la guida (Fig. 48,3) è rientrata totalmente nell'intaglio (Fig. 48,2).



- ▷ Prima della partenza prestare attenzione: I piedini di stazionamento sono tutti completamente retratti e tutti i prolungamenti sono totalmente rientrati e fissati con la copiglia?



### 6.5.3 Piedini di stazionamento elettrici (AL-KO) (accessorio opzionale)



- ▶ Osservare sempre i piedini di stazionamento elettrici durante l'estrazione e l'inserimento.
- ▶ Durante l'estrazione o l'inserimento dei piedini di stazionamento non è consentito stare a bordo del veicolo. Un imprevisto movimento di rollio può provocare lesioni.



- ▷ Non estrarre mai eccessivamente i piedini di stazionamento, affinché gli pneumatici del veicolo non perdano contatto con il terreno. In caso contrario, scocca e telaio possono subire danni e i freni non funzionare più.
- ▷ I piedini di stazionamento sono progettati esclusivamente per il sostegno, non per il livellamento del veicolo.
- ▷ I piedini di stazionamento necessitano sempre di una distanza dal suolo sufficiente per poter girare verticalmente.
- ▷ Se il veicolo è dotato di sospensione pneumatica, attenersi alle indicazioni di estrazione e inserimento. Altrimenti il motorino dei piedini di stazionamento può sovraccaricarsi.



- ▷ È possibile azionare i piedini di stazionamento elettrici solo se viene disinserita l'accensione.
- ▷ Se dopo l'attivazione della centralina il telecomando non viene azionato per 2 minuti, la centralina si spegne automaticamente.
- ▷ Se viene premuto un tasto del telecomando, lampeggia una spia di controllo.
- ▷ Se i piedini di stazionamento non sono inseriti, al momento dell'accensione del motore risuona un segnale acustico d'allarme. Il segnale acustico cessa dopo lo spegnimento del motore.

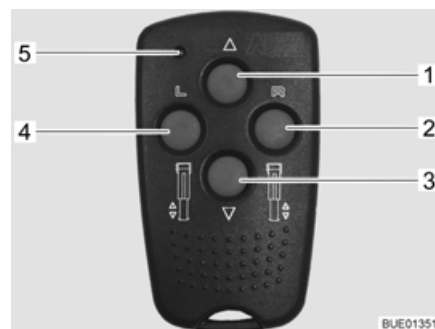

Fig. 49 Telecomando per piedini di stazionamento elettrici

#### Funzioni dei tasti

- Preselezione: piedino di stazionamento sinistro (Fig. 49,4)
- Preselezione: piedino di stazionamento destro (Fig. 49,2)
- Inserimento piedino di stazionamento (Fig. 49,1)
- Estrazione piedino di stazionamento (Fig. 49,3)
- LED di controllo (Fig. 49,5)

Ogni volta che si preme un tasto, il LED di controllo (Fig. 49,5) lampeggia.



Fig. 50 Pulsante a pressione per l'attivazione del telecomando

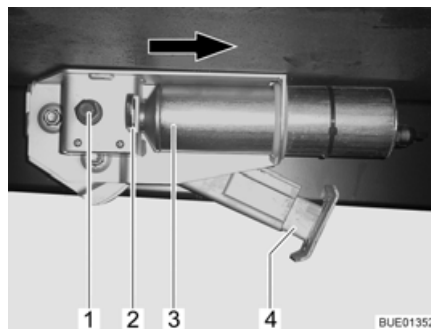

Fig. 51 Piedino di stazionamento elettrico sul veicolo



- ▷ Non estrarre il piedino di stazionamento fino in posizione di finecorsa senza che sia a contatto con il terreno.

#### Estrazione:

- Se il veicolo è dotato di sospensione pneumatica: Abbassare prima la sospensione pneumatica (vedi paragrafo 5.5), poi estrarre i piedini di stazionamento.
- Premere il pulsante a pressione (Fig. 50,1) sul cruscotto per circa 2 secondi fino all'emissione di un breve segnale acustico. Il controllo dei piedini di stazionamento è ora attivato.
- Premere il tasto di preselezione del lato dei piedini di stazionamento (Fig. 49,2 o 4) per circa 1 secondo.
- Entro 2 secondi, premere il tasto "Estrazione piedino di stazionamento" (Fig. 49,3) e tenerlo premuto finché il piede di sostegno (Fig. 51,4) non appoggia sul pavimento.
- Premere il tasto di preselezione per l'altro lato dei piedini di stazionamento e ripetere la procedura.

#### Inserimento:

- Se il veicolo è dotato di sospensione pneumatica: Caricare pressione nella sospensione pneumatica (vedere istruzioni per l'uso del produttore), quindi introdurre i piedini di stazionamento.
- Premere il pulsante a pressione (Fig. 50,1) sul cruscotto per circa 2 secondi fino all'emissione di un breve segnale acustico. Il controllo dei piedini di stazionamento è ora attivato.
- Premere il tasto di preselezione del lato dei piedini di stazionamento (Fig. 49,2 o 4) per circa 1 secondo.
- Entro 2 secondi, premere il tasto "Inserimento piedino di stazionamento" (Fig. 49,1) e tenerlo premuto finché il piede di sostegno (Fig. 51,4) non è completamente inserito. Quando il piedino di stazionamento è completamente inserito, viene emesso un segnale di controllo.
- Premere il tasto di preselezione per l'altro lato dei piedini di stazionamento e ripetere la procedura.

#### Sostituire la batteria del telecomando:

- Rimuovere l'involucro posteriore.
- Sostituire la batteria (CR2032). Rispettare la polarità corretta ("+" verso l'esterno).



- ▷ È necessario sostituire la batteria se la frequenza di lampeggiamento del LED di controllo è rallentata o se il LED di controllo si spegne.

### Azionamento di emergenza

Se l'azionamento elettrico non è più funzionante, è possibile azionare ogni singolo piedino con una manovella.

#### Estrazione/inserimento:

- Premere all'interno l'archetto di sicurezza (Fig. 51,2).
- Spostare il motore (Fig. 51,3) nella direzione della freccia fino alla battuta.
- Estrarre o inserire i piedini di stazionamento come piedini meccanici agendo sull'esagono (Fig. 51,1).

Se il disturbo è stato eliminato: Spingere il motore nella direzione inversa alla freccia fino alla sua posizione iniziale. Estrarre l'archetto di sicurezza (Fig. 51,2) fino all'arresto.



- ▷ Per ulteriori informazioni consultare le istruzioni per l'uso separate del produttore.

## 6.6 Collegamento a 230 V

Il veicolo può essere collegato ad un'alimentazione a 230 V (vedi capitolo 9).

## 6.7 Frigorifero



- ▶ Se il frigorifero è impostato sul "funzionamento a 12 V", continua a consumare corrente. Per questo motivo commutare sul funzionamento a gas quando il motore del veicolo **non** è acceso e il veicolo **non** è collegato all'alimentazione a 230 V.

Per apparecchi con sistema automatico di selezione di energia, il funzionamento a 12 V del frigorifero viene selezionato automaticamente, solo quando il motore del veicolo è acceso.

Per apparecchi con selezione energia manuale: Quando il motore del veicolo è spento, commutare il frigorifero sul funzionamento a 230 V o sul funzionamento a gas.

## 6.8 Impianto satellitare (accessorio opzionale)



- ▶ Prima di ogni viaggio verificare che l'antenna sia in posizione di sosta. Pericolo di incidenti!



- ▷ Prima di accendere l'impianto satellitare, accertarsi che l'antenna non incontri ostacoli, ad es. un'asta o il tetto del garage, quando viene estratta.
- ▷ In condizioni di vento forte (superiore a 80 km/h) portare l'antenna in posizione di parcheggio.
- ▷ Non lavare i veicoli dotati di antenna satellitare in un autolavaggio a spazzole, a tunnel o con pulitori ad alta pressione.
- ▷ Per trasporto a retromarcia, ad es. su camion o ferrovia, assicurare l'antenna in modo che non possa essere estratta inavvertitamente.



- ▷ Il veicolo deve stare fermo durante la ricerca del satellite. Non camminare all'interno del veicolo.
- ▷ La ricezione satellitare è possibile solo se l'antenna è orientata nella direzione dello sguardo sul satellite desiderato e se la visuale non viene ostacolata.
- ▷ Per ulteriori informazioni consultare le istruzioni per l'uso separate del produttore dell'apparecchio.

### 6.8.1 Impianto satellitare con selezione manuale del satellite (TeleSat)

La selezione del satellite desiderato si effettua dal pannello di controllo dell'impianto. L'unità di comando automatica provvede all'orientamento esatto dell'antenna sul satellite selezionato.

All'accensione dell'impianto, l'antenna viene estratta automaticamente. Allo spegnimento dell'impianto e all'avvio del motore del veicolo, l'antenna viene retratta automaticamente.

L'impianto satellitare viene comandato dal pannello di controllo. Se l'antenna si muove (rientro/estrazione o ricerca satellite), questa condizione viene visualizzata con un'animazione sul display.

Alcuni secondi dopo l'ultimo comando, il pannello di controllo entra in modalità di standby.

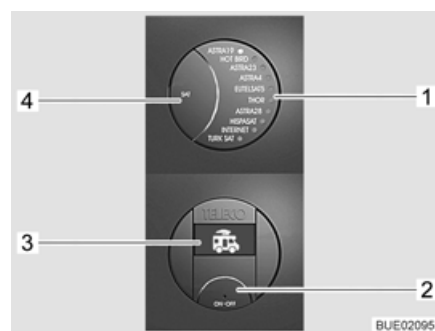

- 1 Indicatore LED del satellite selezionato
- 2 Tasto On/Off
- 3 Display
- 4 Tasto SAT

Fig. 52 Pannello di controllo (TeleSat)

#### Accensione dell'impianto:

- Premere il tasto On/Off (Fig. 52,2). L'indicatore LED del satellite selezionato (Fig. 52,1) e la retroilluminazione dei tasti si accendono. Sul display (Fig. 52,3) compare il simbolo del veicolo con antenna retratta.
- Premere di nuovo il tasto On/Off (Fig. 52,2). L'impianto è inserito. Se l'antenna era stata retratta, adesso viene estratta in posizione di esercizio. Se il LED del satellite desiderato (Fig. 52,1) lampeggia già, attendere qualche secondo. L'antenna si dirige automaticamente verso questo satellite (dopo lo spegnimento viene memorizzata l'ultima posizione memorizzata del satellite).  
Quando l'impianto ha trovato il satellite, il LED (Fig. 52,1) si accende di luce fissa e sul display (Fig. 52,3) compare "SAT OK".
- Accendere il ricevitore SAT e selezionare il programma televisivo desiderato.

- Selezione del satellite:**
- Premere il tasto SAT (Fig. 52,4) le volte necessarie per far visualizzare dal LED (Fig. 52,1) il satellite desiderato. L'antenna si orienta automaticamente su questo satellite.
  - Quando l'impianto ha trovato il satellite, il LED (Fig. 52,1) si accende di luce fissa e sul display (Fig. 52,3) compare "SAT OK".
- Spegnimento dell'impianto:**
- Premere il tasto On/Off (Fig. 52,2). L'indicatore LED del satellite selezionato (Fig. 52,1) e la retroilluminazione dei tasti si accendono. Sul display (Fig. 52,3) viene visualizzato il satellite attualmente selezionato.
  - Premere di nuovo il tasto On/Off (Fig. 52,2). L'antenna si retrae. Quando l'antenna è completamente retratta, sul display compare il simbolo del veicolo con antenna retratta. Dopo alcuni secondi l'impianto passa in modalità standby.

### 6.8.2 Impianto satellitare con orientamento automatico dell'antenna (Teleco)

L'impianto satellitare è dotato di unità di comando automatica. L'unità di comando automatica provvede all'orientamento esatto dell'antenna.

All'accensione dell'impianto, l'antenna viene estratta automaticamente. Allo spegnimento dell'impianto, oppure all'avvio del motore del veicolo, l'antenna viene retratta automaticamente.

Una volta selezionato il programma TV desiderato, viene selezionato e localizzato automaticamente il satellite corrispondente.

L'impianto satellitare viene comandato con il telecomando. In alternativa è disponibile anche un telecomando semplificato.



- 1 Tasto On/Off televisore
- 2 Tasto AUTO (unità di comando e televisore On/Off)
- 3 Tasto INPUT (selezione della sorgente del segnale)
- 4 Tasti di selezione programma

Fig. 53 Telecomando

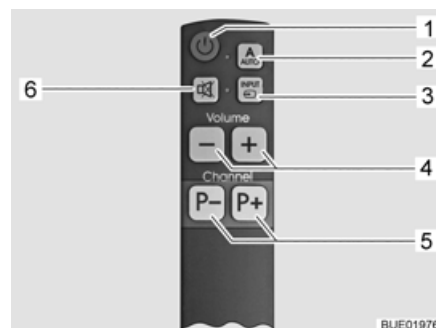

- 1 Tasto On/Off televisore
- 2 Tasto AUTO (unità di comando e televisore On/Off)
- 3 Tasto INPUT (selezione della sorgente del segnale)
- 4 Tasti Volume
- 5 Tasti di selezione programma
- 6 Tasto Muto

Fig. 54 Telecomando semplificato (opzionale)

- Accensione dell'impianto:**
- Premere il tasto AUTO (Fig. 53,2 o Fig. 54,2) per 1 secondo. Televisore e unità di comando si accendono.
- Se l'antenna era stata retratta, adesso viene estratta in posizione di esercizio. L'antenna inizia poi a cercare automaticamente il satellite idoneo per il programma televisivo impostato.
- Quando l'impianto ha trovato il satellite, appare automaticamente il programma televisivo.
- Selezione del programma televisivo:**
- Premere i tasti di selezione programma (Fig. 53,4 o Fig. 54,5), finché non è selezionato il programma televisivo desiderato.
- L'antenna cerca automaticamente il satellite idoneo.
- Quando l'impianto ha trovato il satellite, appare automaticamente il programma televisivo.
- Selezione della sorgente del segnale:**
- Premere il tasto INPUT (Fig. 53,3 o Fig. 54,3) le volte necessarie per selezionare la sorgente del segnale desiderata.
  - Per tornare all'indicazione del canale del satellite, premere il tasto INPUT (Fig. 53,3 o Fig. 54,3) le volte necessarie per selezionare la sorgente del segnale DVB-S2.
- Spegnimento dell'impianto:**
- Premere il tasto AUTO (Fig. 53,2 o Fig. 54,2).
- L'antenna si porta automaticamente in posizione di parcheggio. Il raggiungimento della posizione di parcheggio è indicato sullo schermo.
- Dopo alcuni secondi, televisore e unità di comando si spengono.
- Uso dell'impianto senza antenna:**
- Premere il tasto On/Off del televisore (Fig. 53,1 o Fig. 54,1). L'unità di comando non si accende e l'antenna rimane in posizione di parcheggio.
  - Premere il tasto INPUT (Fig. 53,3 o Fig. 54,3) le volte necessarie per selezionare la sorgente del segnale desiderata (ad es. DVD).
  - Per spegnere il televisore, premere il tasto On/Off del televisore (Fig. 53,1 o Fig. 54,1).

### 6.8.3 Impianto satellitare con orientamento automatico dell'antenna (Oyster Premium)



- ▷ In caso di soste prolungate, separare lo schermo piatto dalla rete di bordo con l'interruttore a levetta, in modo da non scaricare la batteria dell'abitacolo.



- ▷ Se l'ubicazione viene impostata mediante l'elenco di paesi, la ricerca del satellite viene velocizzata.
- ▷ Se l'antenna è stata retratta inserendo l'accensione, è necessario riavviare l'impianto spegnendolo e riaccendendolo.
- ▷ La ricezione di emittenti DVB-T/T2 (televisore digitale, terrestre) è possibile solo se è presente un'antenna DVB-T/T2.

L'antenna viene regolata automaticamente in base a un satellite preimpostato, se il sistema di trasmissione si trova nella portata di tale satellite.

All'accensione dell'impianto, l'antenna viene estratta automaticamente. Allo spegnimento dell'impianto, oppure all'avvio del motore del veicolo, l'antenna viene retratta automaticamente.

Una volta selezionato il programma TV desiderato, viene selezionato e localizzato automaticamente il satellite corrispondente.

Sono indicate le funzioni di controllo fondamentali del telecomando, per la descrizione completa, vedi istruzioni per l'uso separate del produttore.

L'impianto è provvisto in fabbrica di un elenco emittenti standard e di elenchi di emittenti preferite. Gli elenchi standard possono essere modificati o integrati manualmente a piacere.

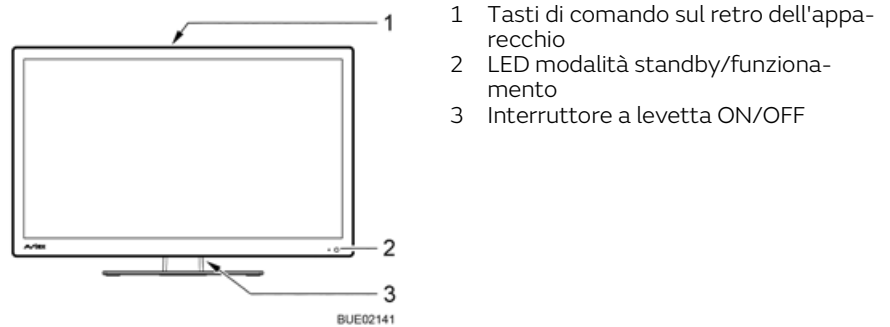

Fig. 55 Comando dallo schermo piatto



Fig. 56 Telecomando

**Accensione dell'impianto:**

- Portare su ON l'interruttore a levetta (Fig. 55,3) sul retro dello schermo piatto. L'impianto passa in modalità standby. Il LED (Fig. 55,2) si accende di luce rossa.

I successivi comandi si impartiscono dal telecomando e le indicazioni compaiono sullo schermo piatto.

- Premere il tasto POWER (Fig. 56,1) sul telecomando. Il LED (Fig. 55,2) si accende di luce blu.

- Selezione del programma televisivo:**
- Premere i tasti di selezione programma (Fig. 56,4 o Fig. 56,13), finché non è selezionato il programma televisivo desiderato.
- L'antenna cerca automaticamente il satellite idoneo.  
Quando l'impianto ha trovato il satellite, appare automaticamente il programma televisivo.
- Selezione della sorgente del segnale:**
- Premere il tasto SOURCE (Fig. 56,6) le volte necessarie per selezionare la sorgente del segnale desiderata.
  - Per tornare all'indicazione del canale del satellite, premere il tasto SOURCE le volte necessarie per selezionare la sorgente del segnale DVB-S.
- Uso dell'impianto senza antenna:**
- Premere il tasto PARK (Fig. 56,2). L'antenna si porta in posizione di parcheggio.
  - Premere il tasto SOURCE (Fig. 56,6) le volte necessarie per selezionare la sorgente del segnale desiderata (ad es. DVD).
- Spegnimento dell'impianto:**
- Premere il tasto POWER (Fig. 56,1) sul telecomando. L'impianto passa in modalità standby. Il LED (Fig. 55,2) si accende di luce rossa.
  - Portare su OFF l'interruttore a levetta (Fig. 55,3) sul retro dello schermo piatto.
- L'impianto è separato dalla rete di bordo.  
L'antenna si porta automaticamente in posizione di parcheggio.

### 6.9 Tenda (accessorio opzionale)



- ▷ In caso di forte vento, pioggia insistente o neve far rientrare la tenda.
- ▷ In caso di pioggia leggera accorciare uno dei montanti di supporto in modo che possa defluire l'acqua.
- ▷ Far rientrare la tenda solo se il telo è asciutto. Se la tenda deve essere inserita con il telo bagnato: Riestrarre la tenda il più velocemente possibile per asciugare il telo.
- ▷ Rimuovere foglie e sporco prima di ritirare la tenda.



- ▷ Usare la tenda solo per ripararsi dal sole.
- ▷ Inoltre prestare attenzione alle istruzioni per l'uso del produttore.



**Vantaggi della tenda** I vantaggi della tenda sono:

- La tenda crea ombra.
- La tenda crea uno spazio antistante coperto e così amplia lo spazio a disposizione.
- Il veicolo diventa ancora più abitabile.
- A seconda della dotazione installata, l'illuminazione LED integrata (accessorio opzionale) fornisce ulteriore luce.



Fig. 57 Tenda

- Collocazione della tenda:**
- Svolgere la tenda (Fig. 57,1) servendosi della manovella.
  - Una volta aperta la tenda, disporre i bracci di supporto (Fig. 57,2).



## Panoramica del capitolo

Questo capitolo contiene indicazioni sull'abitazione nel veicolo.

### 7.1 Chiusura centralizzata (parzialmente accessorio opzionale)



- ▷ La chiusura centralizzata blocca la porta conducente, la porta di ingresso e lo sportello esterno del garage di coda della scocca.
- ▷ La chiusura centralizzata è disinserita quando l'interruttore staccabatteria sulla centralina elettrica è disinserito.



Fig. 58 Telecomando chiusura centralizzata (2 tasti)

Sbloccaggio delle porte:

- Premere una volta brevemente il tasto  (Fig. 58,1). Le serrature sono sbloccate.

Bloccaggio delle porte:

- Premere una volta brevemente il tasto  (Fig. 58,2). Le serrature sono bloccate.

**Telecomando chiusura centralizzata multifunzione**

A seconda della dotazione, il veicolo è dotato di un telecomando con 3 tasti.

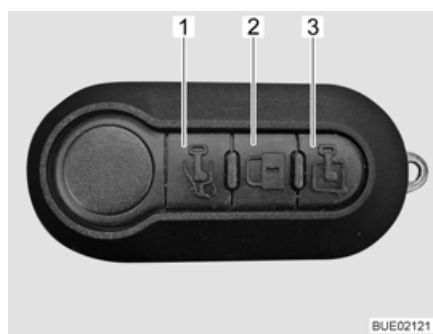



Fig. 59 Telecomando multifunzione (3 tasti)

Sbloccaggio della porta conducente:

- Premere una volta brevemente il tasto  (Fig. 59,1). La porta conducente è sbloccata.

Sbloccaggio della porta di ingresso:

- Premere una volta brevemente il tasto  (Fig. 59,3). La porta di ingresso è sbloccata.

**Bloccaggio di tutte le porte:**

- Premere una volta brevemente il tasto  (Fig. 59,2). Tutte le porte sono bloccate.

Se al momento del bloccaggio una o più porte non sono chiuse regolarmente, gli indicatori di direzione lampeggiano velocemente.



- ▷ Per ulteriori informazioni consultare le istruzioni per l'uso del veicolo di base.

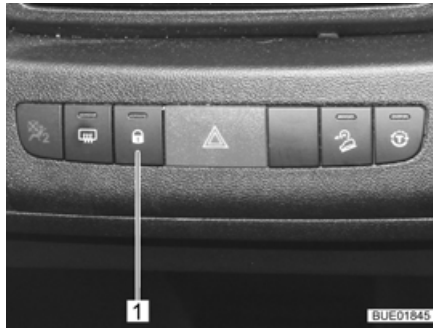

Fig. 60 Interruttore chiusura centralizzata

L'interruttore per la chiusura centralizzata si trova sulla console centrale.

**Sbloccaggio:**

- Premere il tasto (Fig. 60,1). Le serrature sono sbloccate.

**Bloccaggio:**

- Premere il tasto (Fig. 60,1). Le serrature sono bloccate. La spia di controllo nel tasto si accende.

## 7.2 Porta di ingresso e porta conducente



- ▶ Guidare solo con le porte bloccate.



- ▷ Bloccando le porte si impedisce che esse si aprano autonomamente in caso p. es. di incidente.
- ▷ Le porte bloccate impediscono inoltre che persone estranee possano penetrare dall'esterno, p. es. durante una sosta al semaforo. In caso di emergenza tuttavia le porte bloccate rendono più difficile l'accesso ai soccorritori.
- ▷ Quando si lascia il veicolo bloccare sempre le porte.

### 7.2.1 Porta conducente, porta di ingresso, lato esterno



Fig. 61 Serratura della porta (porta conducente/porta di ingresso, lato esterno)

A seconda del tipo di installazione, la serratura della porta può essere montata come in figura o ruotata di 180°.

- Apertura:**
- Inserire la chiave nel cilindro della serratura (Fig. 61,2) e ruotare fino a quando la serratura della porta si sblocca.
  - Riportare la chiave in posizione centrale ed estrarla.
  - Tirare la maniglia della porta (Fig. 61,1). La porta è aperta.
- Bloccaggio:**
- Inserire la chiave nel cilindro della serratura (Fig. 61,2) e ruotare fino a quando la serratura della porta si blocca.
  - Riportare la chiave in posizione centrale ed estrarla.

### 7.2.2 Porta conducente, lato interno



Fig. 62 Serratura della porta conducente, lato interno

- Apertura:**
- Tirare la maniglia (Fig. 62,1). La serratura della porta si sblocca.
- Bloccaggio:**
- Chiudere lo sportello.
  - Spingere verso l'interno la maniglia (Fig. 62,1) o bloccare la porta con la chiusura centralizzata (accessorio opzionale) (vedi paragrafo 7.1).

### 7.2.3 Porta di ingresso, lato interno

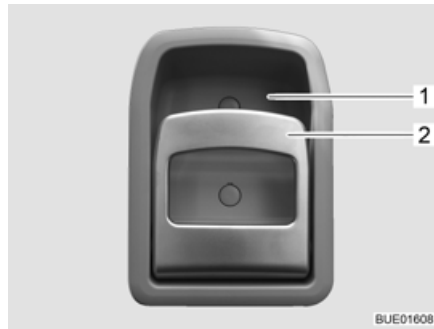

Fig. 63 Serratura della porta di ingresso, lato interno

- Apertura:** ■ Tirare la maniglia (Fig. 63,2). La serratura della porta si sblocca o apre.
- Bloccaggio:** ■ Premere la maniglia (Fig. 63,2) in alto verso l'impugnatura (Fig. 63,1). La serratura della porta si blocca.

### 7.2.4 Finestra porta di ingresso (parzialmente accessorio opzionale)

Nella porta di ingresso può essere integrata una finestra con una tendina oscurante pieghevole.

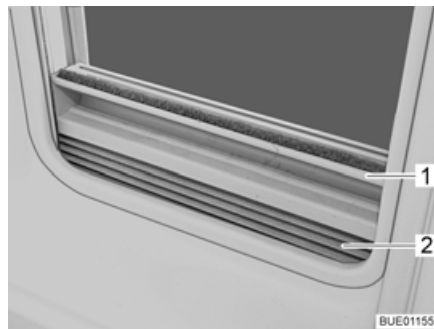

Fig. 64 Tendina oscurante pieghevole

- Chiusura:** ■ Afferrare la tendina oscurante pieghevole (Fig. 64,2) per la parte centrale della barra di presa (Fig. 64,1), tirarla dal basso verso all'alto e rilasciarla nella posizione desiderata. La tendina oscurante pieghevole rimane in questa posizione.
- Apertura:** ■ Afferrare la tendina oscurante pieghevole per la parte centrale della barra di presa e tirarla verso il basso.

### 7.2.5 Protezione pieghevole contro gli insetti alla porta di ingresso (parzialmente accessorio opzionale)



- ▷ Aprire completamente la protezione contro gli insetti, prima di chiudere la porta di ingresso.



Fig. 65 Protezione contro gli insetti

- Chiusura:**
- Estrarre completamente la protezione contro gli insetti dal listello (Fig. 65,1).
- Apertura:**
- Spingere indietro sul listello (Fig. 65,1) la protezione contro gli insetti fino a portarla nella posizione iniziale.

### 7.3 Sportelli esterni



- ▷ Prima della partenza chiudere tutti gli sportelli esterni e bloccare le relative serrature.
- ▷ Per aprire e chiudere lo sportello esterno, aprire o chiudere tutte le serrature che sono montate sullo sportello esterno.



- ▷ Quando si lascia il veicolo chiudere tutti gli sportelli esterni.

Gli sportelli esterni montati sul veicolo sono dotati di serratura a chiave unica. Perciò possono essere aperti tutti con la stessa chiave.

### 7.3.1 Serratura dello sportello con impugnatura



- ▷ Per aprire lo sportello esterno, aprire contemporaneamente tutte le maniglie delle serrature montate sullo sportello esterno.

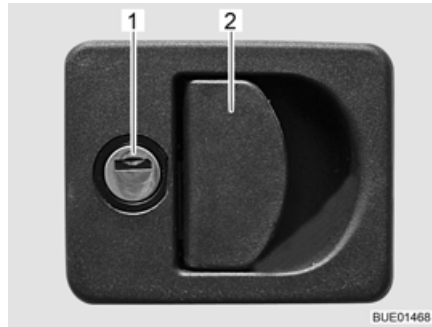

- 1 Cilindro della serratura  
2 Maniglia della serratura

Fig. 66 Serratura dello sportello con impugnatura

- Apertura:**
- Inserire la chiave nel cilindro della serratura (Fig. 66,1) e ruotare di un quarto di giro. La serratura dello sportello è sbloccata.
  - Estrarre la chiave.
  - Tirare la maniglia della serratura (Fig. 66,2). In questo modo si apre lo sportello esterno.
- Chiusura:**
- Chiudere completamente lo sportello esterno.
  - Inserire la chiave nel cilindro della serratura e ruotare di un quarto di giro. La serratura dello sportello è bloccata.
  - Estrarre la chiave.

### 7.3.2 Sbloccaggio di emergenza dello sportello del garage

Lo sportello del garage può essere aperto dall'interno tramite lo sbloccaggio di emergenza. Lo sbloccaggio di emergenza può essere utilizzato anche se lo sportello del garage era stato chiuso con la chiave.



Fig. 67 Sbloccaggio di emergenza dello sportello del garage

- Sbloccaggio dello sportello del garage:**
- Tirare le due maniglie dello sbloccaggio di emergenza (Fig. 67,2).
  - Spingere verso l'esterno lo sportello del garage (Fig. 67,1).



### 7.3.3 Serratura dello sportello, quadrata



- 1 Coperchio di copertura
- 2 Cilindro della serratura

Fig. 68 Serratura dello sportello, quadrata

- Apertura:**
- Aprire il coperchio di copertura (Fig. 68,1).
  - Inserire la chiave nel cilindro della serratura (Fig. 68,2) e ruotare di un quarto di giro.
  - Estrarre la chiave.
- Chiusura:**
- Chiudere completamente lo sportello esterno.
  - Inserire la chiave nel cilindro della serratura.
  - Ruotare la chiave di un quarto di giro.
  - Estrarre la chiave.

### 7.3.4 Sportello per collegamento a 230 V, quadrato

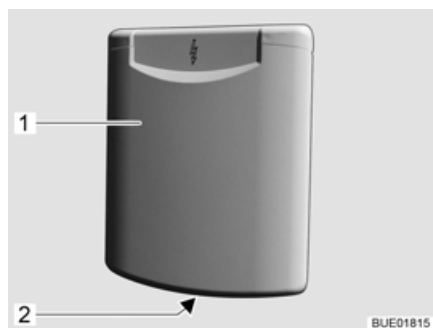

- 1 Sportello esterno
- 2 Impugnatura concava

Fig. 69 Sportello per collegamento a 230 V

- Apertura:**
- Afferrare l'impugnatura concava (Fig. 69,2) dello sportello esterno (Fig. 69,1) e ruotare lo sportello esterno verso l'alto.
- Chiusura:**
- Abbassare lo sportello esterno e chiuderlo premendo.

### 7.3.5 Coperchio per bocchettone di riempimento dell'acqua potabile

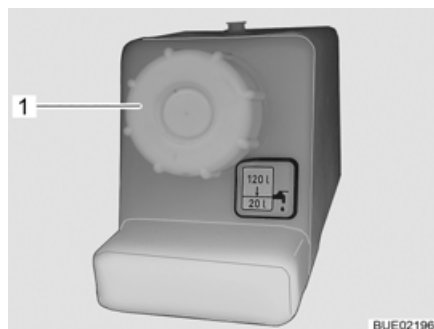

Fig. 70 Coperchio per bocchettone di riempimento dell'acqua potabile

Il bocchettone di riempimento si trova dietro uno sportello esterno nel lato sinistro del veicolo. L'ausilio per il riempimento (vedi paragrafo 11.2) facilita il riempimento con acqua dopo l'apertura del coperchio.

## 7.4 Sportelli dei mobili



- ▷ Prima della partenza chiudere tutti gli sportelli dei mobili e le porte interne e bloccare le relative serrature.
- ▷ Gli sportelli dei mobili illustrati in questo paragrafo sono esempi. A seconda del modello le serrature e le maniglie degli sportelli dei mobili divergono dalla forma qui rappresentata.

### 7.4.1 Sportelli dei mobili con bottone automatico



Fig. 71 Sportello del mobile con bottone automatico (rettangolare)

- Apertura:**
- Esercitare una pressione sulla parte interna della serratura. Il bottone automatico scatta all'infuori (Fig. 71).
  - Afferrare il bottone automatico e aprire lo sportello del mobile.
- Chiusura:**
- Chiudere lo sportello del mobile premendolo.
  - Premere verso l'interno il bottone automatico finché non si innesta. Dopo averlo fatto scattare lo sportello del mobile è completamente bloccato.

### 7.4.2 Sportelli dei mobili con cricchetto

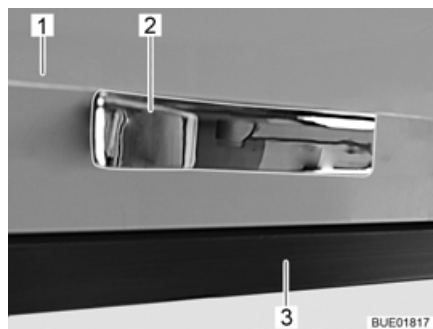

Fig. 72 Sportello del mobile con cricchetto

- Apertura:**
- Aprire lo sportello del mobile (Fig. 72,1) spingendolo con la maniglia (Fig. 72,2) contro il corpo del mobile (Fig. 72,3). Lo sportello del mobile è sbloccato.
  - Aprire lo sportello del mobile.
- Chiusura:**
- Chiudere lo sportello del mobile premendolo finché il bloccaggio incastra in modo udibile.

### 7.4.3 Sportelli dei mobili/cassetti con maniglia di sbloccaggio



Fig. 73 Maniglia di sbloccaggio

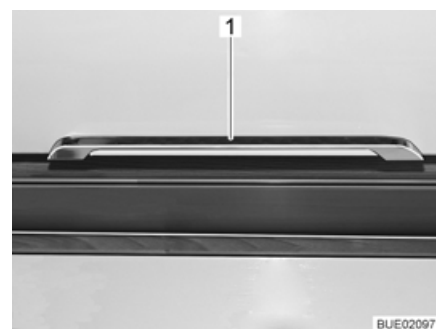

Fig. 74 Maniglia di sbloccaggio (alternativa)

- Apertura:**
- Premere la maniglia di sbloccaggio (Fig. 73,1 o Fig. 74,1) verso l'alto, di lato o verso il basso, a seconda della posizione di montaggio, e tenerla premuta.
  - Tirare la maniglia di sbloccaggio, finché lo sportello del mobile/il cassetto non si apre.
- Chiusura:**
- Chiudere lo sportello del mobile/il cassetto spingendolo finché non si sente scattare il bloccaggio.

## 7.5 Copertura scomparto nel fondo

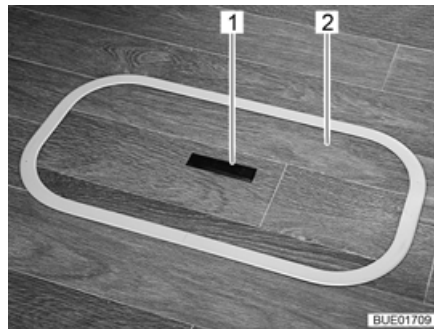

Fig. 75 Copertura scomparto nel fondo (maniglia abbassata)

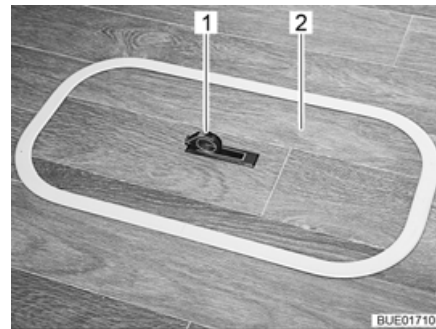

Fig. 76 Copertura scomparto nel fondo (maniglia alzata)

- Apertura:**
- Spingere la piastra di presa (Fig. 75,1) verso il basso da un lato. La maniglia (Fig. 76,1) viene ruotata verso l'alto.
  - Rimuovere la copertura (Fig. 75,2 o Fig. 76,2) tirandola verso l'alto.
- Chiusura:**
- Collocare la copertura nell'intelaiatura presente sul fondo.
  - Spingere la maniglia verso il basso.

## 7.6 Interruttore luci

### 7.6.1 Zona di ingresso



- ▷ Gli interruttori luci illustrati in questo paragrafo sono esempi. A seconda del modello il tipo e l'abbinamento degli interruttori luci possono divergere dalla forma qui rappresentata.

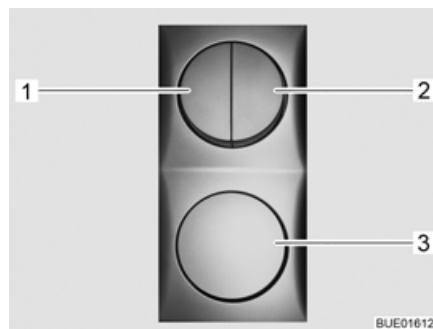

Fig. 77 Interruttore luci

Nella zona di ingresso si trovano gli interruttori (Fig. 77,1-3) per le seguenti fonti di illuminazione:

- Illuminazione ingresso
- Illuminazione tenda veranda (parzialmente accessorio opzionale)
- Illuminazione vano abitabile
- Illuminazione tenda (accessorio opzionale)



Fig. 78 Luce tenda veranda

### 7.6.2 Zona interna



- ▷ Le lampade illustrate in questo paragrafo sono esempi. Non sono rappresentate tutte le lampade utilizzate nel veicolo. Gli esempi devono illustrare il possibile luogo di montaggio degli interruttori luci. Il tipo e l'aspetto degli interruttori luci possono discostarsi dalla forma rappresentata in questa sede.

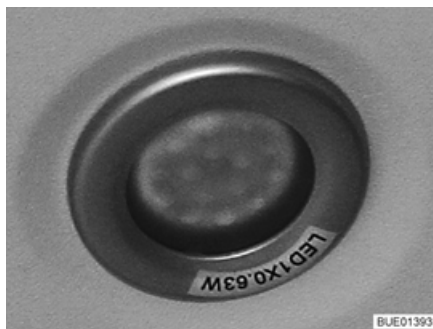

Fig. 79 Lampada a incasso (esempio)



Fig. 80 Striscia luminosa (esempio)

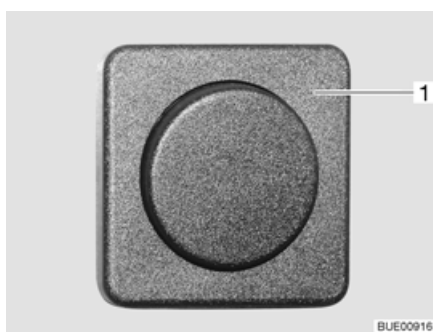

Fig. 81 Interruttore luci separato

A seconda del modello, gli interruttori luci sono montati in diverse posizioni: L'interruttore è posizionato separato dalla lampada (Fig. 79 o Fig. 80,1) in posizioni facilmente raggiungibili (Fig. 81,1).

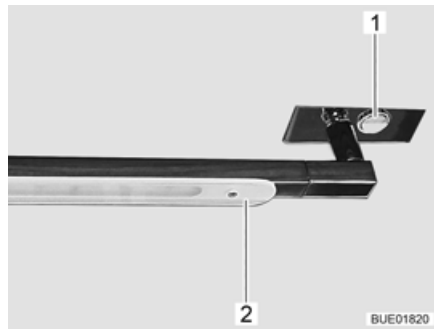

Fig. 82 Torcia, orientabile

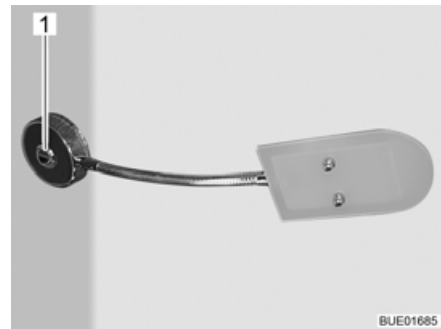

Fig. 83 Faretto

Nelle torce o nei faretti, l'interruttore luce (Fig. 82,1 o Fig. 83,1) si trova normalmente direttamente sulla lampada.

È possibile orientare lateralmente la torcia (Fig. 82,2).



Fig. 84 Lampada a incasso, interruttore luce nella lampada

Per accendere e spegnere premere la lampada a incasso (Fig. 84,1) premere la parte interna della lampada.

### 7.6.3 Luce armadio guardaroba



- ▷ È possibile estrarre la luce armadio guardaroba dal supporto a vite (Fig. 85,1) e utilizzarla come torcia elettrica.
- ▷ Quando viene chiusa la porta dell'armadio guardaroba, la luce armadio guardaroba si spegne automaticamente.
- ▷ Un sensore di luminosità fa in modo che la luce armadio guardaroba si accenda solo al buio. In questo modo si evita di lasciare accesa inavvertitamente la luce armadio guardaroba durante il giorno e di consumare anzitempo le batterie.

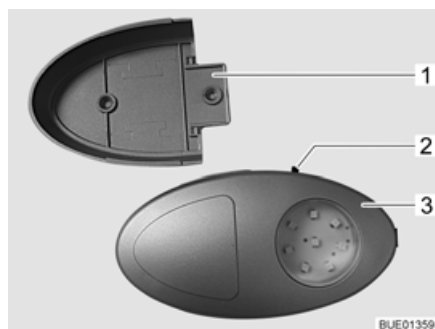

Fig. 85 Luce armadio guardaroba/  
torcia elettrica

L'interruttore di accensione/spegnimento (Fig. 85,2) è montato direttamente sulla luce armadio guardaroba (Fig. 85,3).

#### 7.6.4 Torcia nel garage di coda

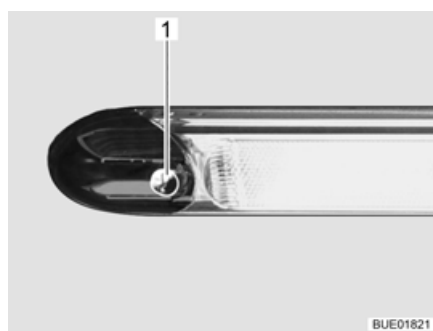

Fig. 86 Torcia nel garage di coda

Per spegnerla e accenderla, passare la mano sopra il sensore (Fig. 86,1) della luce.

### 7.7 Comando delle luci

#### Compiti

A seconda del modello il veicolo è equipaggiato con un sistema centrale di luci. Con questo sistema di luci si possono attivare o regolare le singole lampade o i gruppi di lampade del sistema di luci.

Sono integrate nel sistema di luci funzioni di scena. Con le funzioni di scena si può memorizzare e richiamare la luminosità desiderata di tutti i gruppi di lampade.



- ▷ La lampade che non sono integrate nel sistema di luci (ad es. lampada da cucina, da bagno o spot di lettura) vengono accese e spente mediante interruttori luci separati.

#### Interruttore luci

Le lampade integrate nel sistema di luci vengono comandate attraverso i tasti del pannello di controllo (Fig. 87) o attraverso i tasti dei due interruttori (Fig. 88 e Fig. 89). Gli interruttori sono montati in diverse posizioni del veicolo.

### Tasti sul pannello di controllo

Sul pannello di controllo sono disponibili tutte le funzioni del comando delle luci.

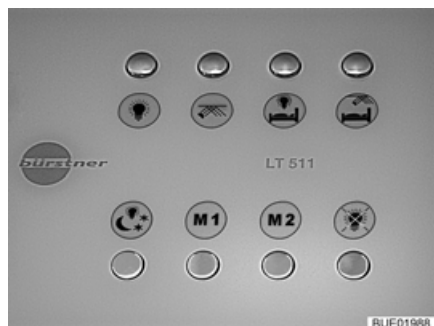

Fig. 87 Pannello di controllo

### Tasti sugli interruttori

Non tutte le funzioni del comando delle luci sono disponibili su entrambi gli interruttori.









Fig. 88 Tasti nel vano abitabile



Fig. 89 Tasti nella zona soggiorno o notte

### Simboli

I simboli elencati nella tabella seguente hanno sempre lo stesso significato.

| Simbolo   | Significato                    |
|---|--------------------------------|
| <b>M</b>  | Scena luminosa                 |
|  | Luce principale vano abitabile |
|  | Luce indiretta vano abitabile  |
|  | Luce principale zona notte     |
|  | Luce indiretta zona notte      |
|  | Luce notturna                  |
|  | Tutte le lampade "SPENTE"      |



**Comando** Ogni tasto ha varie funzioni:

| Tasto | Premere brevemente                                 | Mantenere premuto   |
|-------|--|---|
| Scena | Attivazione/disattivazione della scena memorizzata | Memorizzare l'impostazione attuale della scena (> 3 secondi, finché tutte le lampade accese sfarfallano per pochi attimi) |
| Luce  | Attivazione/disattivazione della relativa lampada  | Regolazione della relativa lampada (> 1 secondo)  |

## 7.8 Supporto per schermo piatto



► Prima della partenza portare lo schermo piatto e il supporto dello schermo nella posizione di base e assicurarlo. Se il supporto dello schermo è montato su un mobiletto porta TV: Chiudere il mobiletto porta TV.

### 7.8.1 Supporto su colonna

Il supporto per lo schermo piatto è fissato su una colonna.

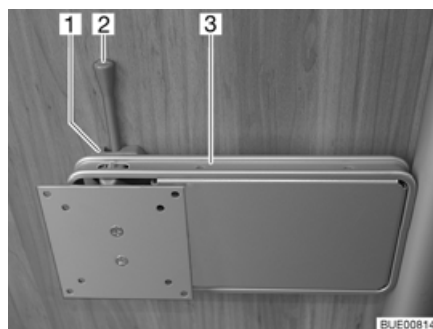

Fig. 90 Supporto su colonna

- Posizionamento:**
- Spingere di lato la leva di sbloccaggio (Fig. 90,2) e ruotare il supporto (Fig. 90,3) con lo schermo piatto nella posizione desiderata.
  - Spingere lo schermo piatto leggermente verso l'alto e orientarlo nella posizione desiderata. È possibile regolare su tre diversi angoli di inclinazione.
- Stivamento:**
- Riportare indietro lo schermo piatto finché il supporto (Fig. 90,3) non si innesta nel bloccaggio (Fig. 90,1).

### 7.8.2 Supporto a parete

Lo schermo piatto è fissato su un supporto a parete.

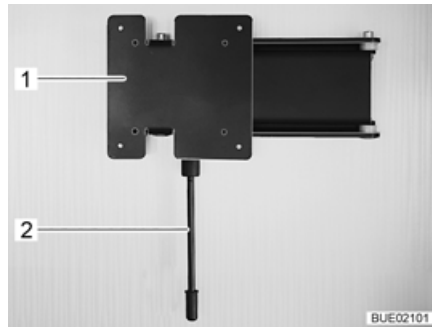

Fig. 91 Supporto a parete

- Posizionamento:**
- Tirare verso il basso la leva di sbloccaggio (Fig. 91,1) e ruotare il supporto (Fig. 91,2) con lo schermo piatto nella posizione desiderata.
- Stivamento:**
- Tirare verso il basso la leva di sbloccaggio e riportare in posizione lo schermo piatto, fino a quando il supporto risulta fissato in posizione.

### 7.8.3 Supporto con leva di sbloccaggio

Il supporto per lo schermo piatto è fissato alla parete.

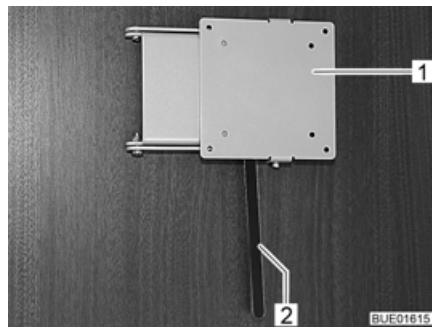

Fig. 92 Supporto con leva di sbloccaggio

- Posizionamento:**
- Spingere di lato la leva di sbloccaggio (Fig. 92,2) e ruotare il supporto (Fig. 92,1) con lo schermo piatto nella posizione desiderata.
  - Spingere lo schermo piatto leggermente verso l'alto e orientarlo nella posizione desiderata. È possibile regolare su tre diversi angoli di inclinazione.
- Stivamento:**
- Riportare indietro lo schermo piatto finché il supporto (Fig. 92,1) non si innesta nel bloccaggio.

## 7.9 Aerazione



- ▶ L'ossigeno presente all'interno del veicolo viene consumato dalla respirazione o dal funzionamento degli apparecchi montati e funzionanti a gas. Per questo occorre sostituire spesso l'aria. Per questo motivo nel veicolo sono montati dispositivi di aerazione forzata (p. es. oblò con aerazione forzata, aeratori a fungo o aeratori sul pavimento). I dispositivi di aerazione forzata non devono essere coperti né dall'interno né dall'esterno, p. es. con una stuoia invernale, o essere chiusi. Tenere le aerazioni forzate libere da neve e foglie. Vi è infatti il pericolo di asfissia, dovuto all'aumento della percentuale di CO<sub>2</sub>.



- ▷ Nei veicoli con letto basculante di coda e oblò, quando il letto basculante di coda si trova in alto potrebbe formarsi condensa intorno al soffitto. Quando il veicolo è stazionato, abbassare leggermente il letto basculante di coda per migliorare la circolazione dell'aria.



- ▷ In determinate condizioni atmosferiche, nonostante una sufficiente aerazione è possibile che si formi condensa sugli oggetti metallici (p. es. nel collegamento tra scocca e autotelaio).
- ▷ In corrispondenza dei passaggi (p. es. aeratori a fungo, bordi degli oblò, prese, bocchettoni di riempimento, sportelli, ecc.) possono formarsi ulteriori conduzioni termiche.

### Condensa

Provvedere ad un continuo scambio d'aria tramite un'aerazione frequente e mirata. Solo in questo modo si evita la formazione di condensa, e di conseguenza di muffa, in condizioni atmosferiche rigide. Se la potenza di riscaldamento, la distribuzione dell'aria e l'aerazione sono concordati fra loro, durante i periodi freddi è possibile ottenere un clima piacevole. Per evitare correnti d'aria, chiudere le bocchette di uscita dell'aria sul cruscotto e posizionare su ricircolo la distribuzione dell'aria del veicolo di base.

Durante soste prolungate, aerare di tanto in tanto accuratamente il veicolo, soprattutto in estate, in quanto sono possibili ristagni di calore. Aerare non soltanto l'abitacolo, ma anche i gavoni accessibili dall'esterno. Se il veicolo viene spento in un locale chiuso (p. es. nel garage) aerare anche l'area di stazionamento. La condensa che si presenta può portare a formazione di muffa.

## 7.10 Finestre



- ▷ Le finestre sono dotate di oscurante a rullo o tendina oscurante pieghevole e di zanzariera a rullo o protezione contro gli insetti pieghevole. L'oscurante e la zanzariera a rullo ritornano automaticamente nella posizione iniziale per reazione elastica, non appena viene allentato il bloccaggio. Per non danneggiare la meccanica di trazione, tenere la zanzariera/l'oscurante a rullo e riportarli lentamente nella posizione iniziale. La tendina oscurante pieghevole e la protezione contro gli insetti sono in tessuto sottile. Per non danneggiare la tendina oscurante pieghevole o la protezione contro gli insetti, riportarle dolcemente nella posizione iniziale servendosi della maniglia.
- ▷ Non tenere chiuse le tende a rullo troppo a lungo, altrimenti è prevedibile un aumento dell'affaticamento del materiale.



- ▷ Quando l'oscurante a rullo o la tendina oscurante pieghevole sono completamente chiusi, in caso di irradiazione solare forte, è possibile che si crei un ristagno di calore tra l'oscurante a rullo/la tendina oscurante pieghevole e la finestra. La finestra può venire danneggiata.  
Se l'oscurante è montato nella cassetta inferiore, chiuderlo pertanto solo di 2/3 in caso di irradiazione solare forte. In questo modo il calore tra finestra e oscurante può fuoriuscire.  
Se l'oscurante è montato nella cassetta superiore, chiudere completamente l'oscurante e aprirlo regolarmente.
- Inoltre, portare la finestra in posizione di apertura per "Aerazione continua".
- ▷ Prima della partenza chiudere le finestre.
- ▷ A seconda delle condizioni atmosferiche, chiudere le finestre in modo che non possa penetrarvi umidità.
- ▷ Per aprire e chiudere le finestre, aprire o chiudere tutte le leve di serraggio che sono montate nella finestra.



- ▷ Quando si lascia il veicolo chiudere sempre le finestre.
- ▷ In caso di forti sbalzi di temperatura oppure in condizioni atmosferiche estremamente rigide, l'interno dei finestrini doppi di metacrilato si può leggermente appannare in seguito alla formazione di condensa. La lastra è costruita in modo che, in caso di aumento delle temperature esterne, la condensa possa evaporare. Non si devono perciò temere danni ai doppi vetri acrilici dovuti alla formazione di condensa.

### 7.10.1 Finestra apribile



- ▷ Se le finestre sono montate con deflettori automatici, aprire completamente la finestra per consentire il bloccaggio. Se si chiude la finestra senza che l'arresto venga sbloccato, la finestra potrebbe rompersi a causa della notevole contropressione esercitata.
- ▷ Nell'aprire le finestre apribili fare attenzione a non creare tensioni. Aprire e chiudere la finestra apribile in modo uniforme.
- ▷ Se la leva di serraggio è dotata di un tasto di sicurezza, premere il bottone di sicurezza ogni volta che si aziona la leva di serraggio.

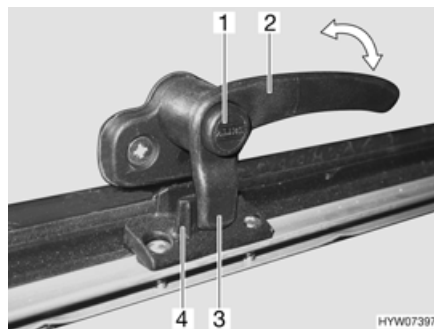

Fig. 93 Leva di serraggio con bottone di sicurezza in posizione "Chiuso"

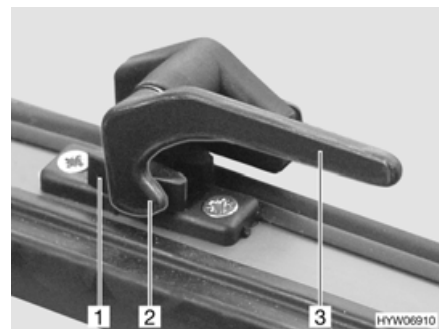

Fig. 94 Leva di serraggio in posizione "Chiuso"

- Apertura:**
- Se presente, premere e tenere premuto il bottone di sicurezza (Fig. 93,1).
  - Ruotare la leva di serraggio (Fig. 93,2 o Fig. 94,3) di un quarto di giro verso il centro della finestra.



Fig. 95 Finestra apribile con deflettore a rotazione



Fig. 96 Finestra apribile con deflettore automatico

- Finestra apribile con deflettore a rotazione: Aprire la finestra apribile fino alla posizione desiderata e fissarla mediante il pomello zigrinato (Fig. 95,1).  
Finestra apribile con deflettore automatico: Aprire la finestra apribile fino al punto di arresto desiderato. Il deflettore automatico (Fig. 96,1) si innesta automaticamente in posizione.

La finestra apribile rimane bloccata nella posizione desiderata.

**Chiusura:**

- Finestra apribile con deflettore a rotazione: Ruotare il pomello zigrinato (Fig. 95,1) fino a che l'arresto viene sbloccato.
- Finestra apribile con deflettore automatico: Aprire la finestra apribile fino a sbloccare l'arresto.
- Chiudere la finestra apribile.
- Se presente, premere e tenere premuto il bottone di sicurezza (Fig. 93,1).
- Ruotare la leva di serraggio (Fig. 93,2 o Fig. 94,3) di un quarto di giro verso il telaio della finestra. Il nasello di chiusura (Fig. 93,3 o Fig. 94,2) della leva di serraggio si trova completamente sul lato interno della chiusura della finestra (Fig. 93,4 o Fig. 94,1).

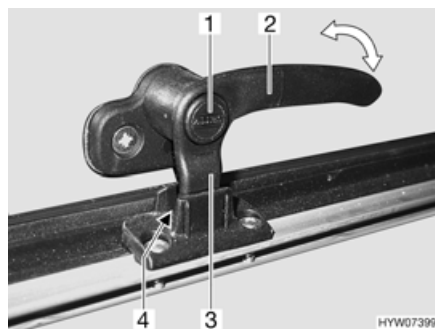

Fig. 97 Leva di serraggio con bottone di sicurezza in posizione "Aerazione continua"

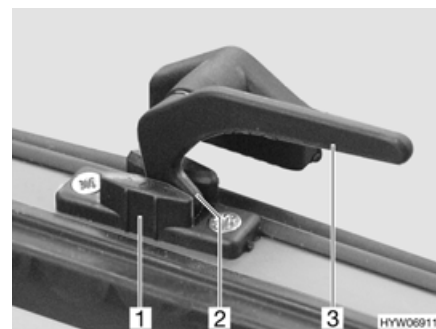

Fig. 98 Leva di serraggio in posizione "Aerazione continua"

**Aerazione continua**

Mediante la leva di serraggio è possibile fissare la finestra apribile in due diverse posizioni:

- In posizione di "Aerazione continua" (Fig. 97 e Fig. 98)
- In posizione "Completamente chiusa" (Fig. 93 e Fig. 94)

Per bloccare la finestra apribile in posizione di apertura per "Aerazione continua" dell'abitacolo:

- Se presente, premere e tenere premuto il bottone di sicurezza (Fig. 97,1).
- Ruotare la leva di serraggio (Fig. 97,2 o Fig. 98,3) di un quarto di giro verso il centro della finestra.
- Premere leggermente verso l'esterno la finestra apribile.
- Girare nuovamente all'indietro la leva di serraggio. Riportare contemporaneamente il nasello di chiusura (Fig. 97,3 o Fig. 98,2) della leva di serraggio nella rientranza della chiusura della finestra (Fig. 97,4 o Fig. 98,1).
- Se presente, rilasciare il bottone di sicurezza (Fig. 97,1).
- Assicurarsi che il bottone di sicurezza non sia premuto verso l'interno, altrimenti la leva di serraggio si blocca.

A veicolo in marcia, non lasciare la finestra apribile in posizione di apertura "Aerazione continua".

In caso di pioggia, se la finestra apribile è in posizione di apertura "Aerazione continua", nel vano abitazione possono penetrare alcuni spruzzi d'acqua. Chiudere perciò le finestre apribili completamente.

### 7.10.2 Finestra scorrevole con bloccaggio a pressione

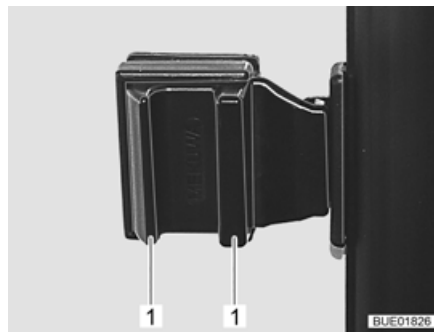

Fig. 99 Finestra scorrevole con bloccaggio a pressione

- Apertura:**
- Premere le maniglie (Fig. 99,1) e mantenerle premute.
  - Aprire la mezzafinestra fino alla posizione desiderata.
- Chiusura:**
- Premere le maniglie e mantenerle premute.
  - Chiudere la finestra fino all'arresto.

### 7.10.3 Tendina oscurante pieghevole e zanzariera a rullo

Le finestre sono dotate di tendine oscuranti pieghevoli e zanzariere a rullo. La zanzariera a rullo può essere spostata soltanto insieme alla tendina oscurante pieghevole.



Fig. 100 Finestra apribile

#### Tendina oscurante pieghevole

La tendina oscurante pieghevole è montata nella cassetta inferiore.

- Chiusura:**
- Afferrare la tendina oscurante pieghevole per la parte centrale della barra di presa (Fig. 100,3), tirarla dal basso verso l'alto e rilasciarla nella posizione desiderata. La tendina oscurante pieghevole rimane in questa posizione.
- Apertura:**
- Afferrare la tendina oscurante pieghevole per la parte centrale della barra di presa e tirarla verso il basso.

#### Zanzariera a rullo

La zanzariera a rullo è montata nella cassetta superiore.

- Chiusura:**
- Tirare la zanzariera a rullo accompagnandola con la barra di presa (Fig. 100,2) verso il basso, fino a quando la barra di presa non arriva a contatto con la tendina oscurante pieghevole (Fig. 100,3).
  - Bloccare l'aggancio (Fig. 100,1) della zanzariera a rullo nella barra di presa della tendina oscurante pieghevole.
- Apertura:**
- Premere in alto all'indietro l'aggancio (Fig. 100,1) sulla zanzariera a rullo.
  - Riconduurre lentamente la zanzariera a rullo accompagnandola con la barra di presa (Fig. 100,2).

#### 7.10.4 Tendine oscuranti pieghevoli del parabrezza e dei finestrini della cabina guida

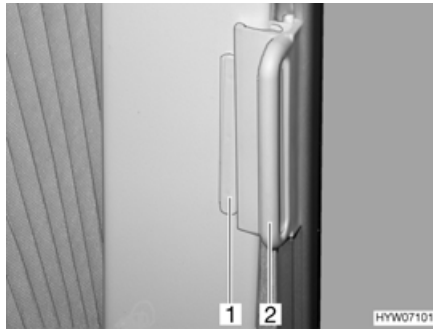

Fig. 101 Tendina oscurante pieghevole, finestra della cabina guida

- Chiusura:**
- Afferrare l'impugnatura (Fig. 101,2) delle tendine oscuranti pieghevoli e chiudere tirando con prudenza finché il fermo magnetico non blocca la tendina oscurante pieghevole.
- Apertura:**
- Tirare indietro le tendine oscuranti pieghevoli tenendole per l'impugnatura.
  - Spingere l'impugnatura (Fig. 101,2) fino al sopralzo (Fig. 101,1). La tendina oscurante pieghevole è ora bloccata.

#### 7.10.5 Oscurante del parabrezza manuale



Fig. 102 Oscurante del parabrezza manuale, chiuso

- Chiusura:**
- Serrare le maniglie (Fig. 102,1).
  - Tirare verso il basso l'oscurante del parabrezza fino a raggiungere l'altezza desiderata.
- Apertura:**
- Serrare le maniglie.
  - Spingere l'oscurante del parabrezza verso l'alto finché non si innesta.



### 7.10.6 Oscurante del parabrezza elettrico



- ▶ Prima della partenza, abbassare completamente l'oscurante del parabrezza (dal basso), per non coprire il campo visivo del conducente.



- ▷ Per garantire sempre la visuale durante la marcia, fissare l'oscurante del parabrezza con due ulteriori chiusure di sicurezza per la marcia.

Accanto al sedile del conducente, davanti alla porta conducente, è installato un pannello degli interruttori in cui sono presenti gli interruttori per l'oscurante del parabrezza.



Fig. 103 Chiusura di sicurezza oscurante del parabrezza

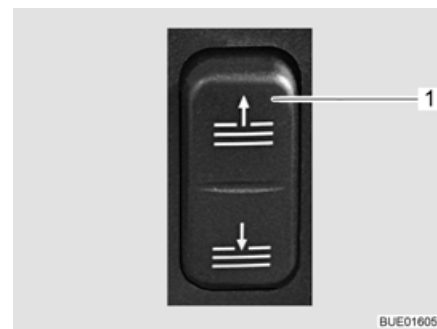

Fig. 104 Interruttore per oscurante del parabrezza

- Chiusura:**
- Ruotare verso l'alto la chiusura di sicurezza (Fig. 103,1) situata su ogni lato.
  - Premere e tenere premuta la parte inferiore dell'interruttore (Fig. 104,1) finché l'oscurante del parabrezza ha raggiunto la posizione desiderata.
  - Rilasciare l'interruttore. L'oscurante del parabrezza rimane in questa posizione.
- Apertura:**
- Premere e tenere premuta la parte superiore dell'interruttore (Fig. 104,1) finché l'oscurante del parabrezza ha raggiunto la posizione più alta.
  - Rilasciare l'interruttore.
  - Ruotare verso il basso la chiusura di sicurezza (Fig. 103,1) situata su ogni lato.



Fig. 105 Accesso esercizio di emergenza



Fig. 106 Manovella per esercizio di emergenza

### Esercizio di emergenza

Qualora non si riuscisse più a muovere l'oscurante del parabrezza mediante l'interruttore (ad es. in caso di guasto della tensione circuito di bordo), l'oscurante del parabrezza può essere azionato manualmente. Procedere come segue:

- Rimuovere il coperchio (Fig. 105,1) dall'attacco per la manovella.
- Inserire la manovella fornita in dotazione (Fig. 106,1) nell'attacco.
- Aprire o chiudere manualmente con la manovella l'oscurante del parabrezza.
- Togliere la manovella e stivarla.
- Chiudere l'attacco per la manovella con il coperchio (Fig. 105,1).

Se mentre il letto basculante è sollevato si ha un'interruzione dell'alimentazione elettrica del veicolo e l'oscurante del parabrezza si trova nella posizione inferiore, il diaframma sul letto basculante nasconde la manovella. In questo caso è necessario smontare il diaframma.

### 7.11 Oblò

A seconda del modello, nel veicolo sono montati oblò con o senza aerazione forzata. Se è stato montato un oblò senza aerazione forzata, l'aerazione forzata viene effettuata tramite aeratori a fungo.



- ▶ Le aperture di aerazione forzata devono rimanere sempre aperte. I dispositivi di aerazione forzata non devono mai essere coperti, p. es. con una stuoia invernale, o essere chiusi. Tenere le aerazioni forzate libere da neve e foglie.



- ▷ Gli oblò sono dotati di oscurante a rullo o tendina oscurante pieghevole e di zanzariera a rullo o protezione contro gli insetti pieghevole. L'oscurante e la zanzariera a rullo ritornano automaticamente nella posizione iniziale per reazione elastica, non appena viene allentato il bloccaggio. Per non danneggiare la meccanica di trazione, tenere la zanzariera/l'oscurante a rullo e riportarli lentamente nella posizione iniziale. La tendina oscurante pieghevole e la protezione contro gli insetti sono in tessuto sottile. Per non danneggiare la tendina oscurante pieghevole o la protezione contro gli insetti, riportarle dolcemente nella posizione iniziale servendosi della maniglia.
- ▷ Non tenere chiuse le tende a rullo troppo a lungo, altrimenti è prevedibile un aumento dell'affaticamento del materiale.



- ▷ Quando l'oscurante a rullo o la tendina oscurante pieghevole sono completamente chiusi, in caso di irradiazione solare forte, è possibile che si crei un ristagno di calore tra l'oscurante a rullo/la tendina oscurante pieghevole e l'oblò. L'oblò può venire danneggiato. Pertanto, in caso di irradiazione solare forte, chiudere l'oscurante a rullo/la tendina oscurante pieghevole solo di 2/3. Aprire leggermente l'oblò oppure portare sulla posizione di ricircolo d'aria.
- ▷ A seconda delle condizioni atmosferiche, chiudere gli oblò in modo che non possa penetrarvi umidità.
- ▷ Non calpestare gli oblò.
- ▷ Prima della partenza chiudere gli oblò.
- ▷ Prima della partenza, controllare il bloccaggio degli oblò.



- ▷ Quando si lascia il veicolo chiudere sempre gli oblò.

### 7.11.1 Oblò Heki (mini e midi)

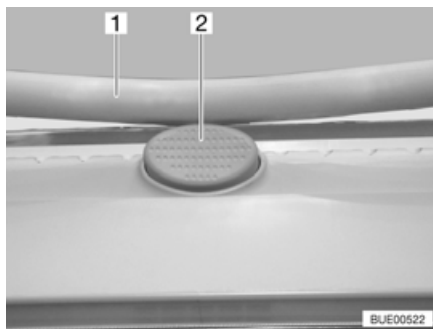

Fig. 107 Bottone di sicurezza sull'oblò Heki

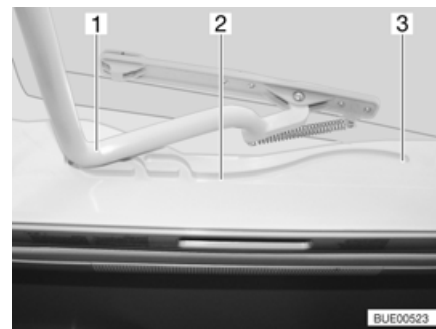

Fig. 108 Oblò Heki, guida

L'oblò Heki viene aperto da un lato.

- Apertura:**
- Premere il bottone di sicurezza (Fig. 107,2) e tirare verso il basso la staffa (Fig. 107,1) con entrambe le mani.
  - Tirare la staffa (Fig. 108,1) nelle guide (Fig. 108,2) fino alla posizione più all'indietro (Fig. 108,3).
- Chiusura:**
- Spingere la staffa (Fig. 108,1) leggermente verso l'alto con ambedue le mani.
  - Spingere di nuovo la staffa nelle guide.
  - Premere la staffa verso l'alto con ambedue le mani, finché la staffa non poggia al di sopra del bottone di sicurezza (Fig. 107,2).

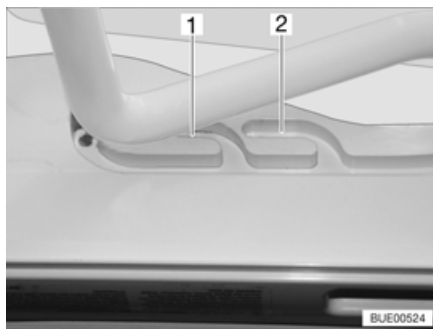

Fig. 109 Oblò Heki in posizione di ricircolo d'aria

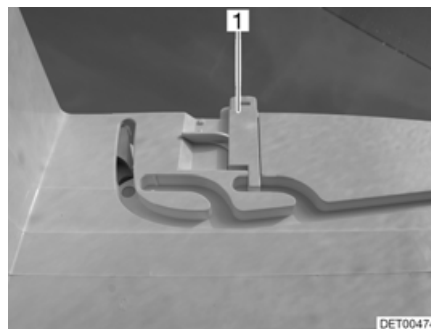

Fig. 110 Bloccaggio della posizione di ricircolo d'aria

### Posizione di ricircolo d'aria

È possibile portare l'oblò Heki in due posizioni di ricircolo d'aria: Posizione brutto tempo (Fig. 109,1) e posizione centrale (Fig. 109,2). A seconda del modello, l'oblò può essere bloccato sulla posizione centrale del suo telaio con i due chiavistelli (Fig. 110,1) di sinistra e destra.

- Premere il bottone di sicurezza (Fig. 107,2) e tirare verso il basso la staffa (Fig. 107,1) con entrambe le mani.
- Tirare la staffa nelle guide (Fig. 108,2) fino alla posizione desiderata.
- Premere la staffa leggermente verso l'alto, spingerla nella guida selezionata (Fig. 109,1 o 2) ed eventualmente bloccarla.

### Tendina oscurante pieghevole

Per chiudere e aprire la tendina oscurante pieghevole:

- Chiusura:**
- Tirare la tendina oscurante pieghevole per la maniglia fino alla posizione desiderata e rilasciare. La tendina oscurante pieghevole rimane in questa posizione.
- Apertura:**
- Spingere lentamente la tendina oscurante pieghevole nella posizione iniziale, tenendola per l'impugnatura.

### Protezione contro gli insetti

Per chiudere e aprire la protezione contro gli insetti:

- Chiusura:**
- Tirare la protezione contro gli insetti per la maniglia verso la maniglia contrapposta della tendina oscurante pieghevole.
- Apertura:**
- Premere indietro la maniglia della protezione contro gli insetti. L'arresto si sblocca.
  - Riconduurre lentamente la protezione contro gli insetti accompagnandola con la maniglia.

### 7.11.2 Oblò a scatto



Fig. 111 Oblò a scatto

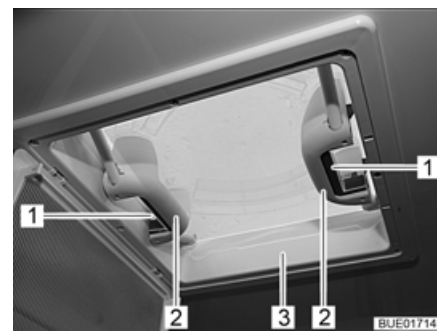

Fig. 112 Maniglia con oblò a scatto

L'oblò può essere sollevato su un lato o su due lati.

- Apertura:**
- Spingere la protezione contro gli insetti (Fig. 111,2) verso il basso utilizzando la maniglia (Fig. 111,1).
  - Premere la chiusura a scatto (Fig. 112,1) verso l'interno dell'oblò (Fig. 112,3). Premere contemporaneamente verso l'alto l'oblò con la maniglia (Fig. 112,2).
  - Spingere la protezione contro gli insetti verso l'alto finché non si innesta.
- Chiusura:**
- Spingere la protezione contro gli insetti (Fig. 111,2) verso il basso utilizzando la maniglia (Fig. 111,1).
  - Tirare con forza verso il basso le due maniglie (Fig. 112,3) dell'oblò (Fig. 112,2), fino all'innesto (Fig. 112,1) di entrambe le chiusure.
  - Spingere la protezione contro gli insetti verso l'alto finché non si innesta.

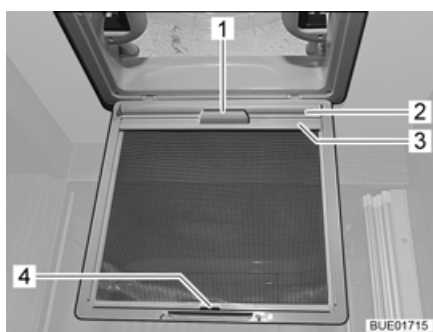

Fig. 113 Oscurante a rullo (oblò)

**Oscurante a rullo** L'oscurante a rullo è installato a seconda della dotazione.

- Chiusura:**
- Spingere la protezione contro gli insetti (Fig. 111,2) verso il basso utilizzando la maniglia (Fig. 111,1).
  - Tirare l'oscurante a rullo (Fig. 113,2) utilizzando la maniglia (Fig. 113,1) e agganciare il listello di supporto (Fig. 113,3) ai ganci (Fig. 113,4) sulla protezione contro gli insetti.
  - Spingere la protezione contro gli insetti verso l'alto finché non si innesta.

- Apertura:**
- Spingere la protezione contro gli insetti (Fig. 111,2) verso il basso utilizzando la maniglia (Fig. 111,1).
  - Staccare il listello di supporto (Fig. 113,3) dai ganci (Fig. 113,4) e ricondurre lentamente l'oscurante a rullo (Fig. 113,2) utilizzando la maniglia (Fig. 113,1).
  - Spingere la protezione contro gli insetti verso l'alto finché non si innesta.

### 7.11.3 Oblò Omni-Vent con ventilatore (accessorio opzionale)



- ▷ Per preservare la batteria, dopo un'ora il ventilatore ritorna dallo stadio 6 allo stadio 1.

L'oblò è dotato di una zanzariera a rullo, un oscurante a rullo ed un ventilatore regolabile per aerare e sfiatare.

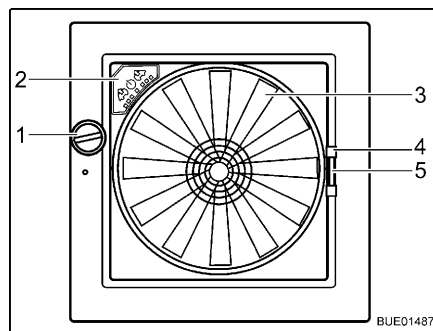

Fig. 114 Oblò Omni-Vent

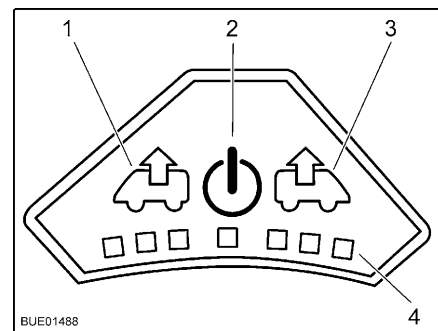

Fig. 115 Quadro comandi del ventilatore

- Apertura:**
- Ruotare la manopola (Fig. 114,1), finché non si raggiunge l'angolo di apertura desiderato.
- Chiusura:**
- Ruotare la manopola (Fig. 114,1), finché l'oblò non è completamente chiuso.

**Protezione contro gli insetti** Per chiudere e aprire la protezione contro gli insetti:

- Chiusura:**
- Tirare la zanzariera per l'impugnatura (Fig. 114,4) verso il lato opposto del telaio.
- Apertura:**
- Serrare la maniglia della zanzariera. L'arresto si sblocca.
  - Ricondurre lentamente la zanzariera accompagnandola con la maniglia.

**Oscurante** Per chiudere e aprire l'oscurante:

- Chiusura:**
- Serrare la maniglia (Fig. 114,5) dell'oscurante.
  - Tirare l'oscurante fino alla posizione desiderata e rilasciare. L'oscurante rimane in questa posizione.
- Apertura:**
- Serrare la maniglia dell'oscurante.
  - Spingere lentamente l'oscurante nella posizione iniziale.

- Ventilatore** Se l'oblò è aperto, l'abitacolo può essere ventilato e sfiato con il ventilatore a 6 stadi (Fig. 114,3). Il ventilatore si controlla dal quadro di comando (Fig. 114,2).
- Accensione:** ■ Premere il tasto On/Off (Fig. 115,2). Il ventilatore funziona in modalità comfort (sfiato al numero di giri minimi del ventilatore).
- Sfiato:** ■ Per aumentare il numero di giri del ventilatore: Premere il tasto Sfiato (Fig. 115,1). Il numero di giri del ventilatore aumenta di uno stadio in direzione sfiato. I LED (Fig. 115,4) indicano gli stadi di commutazione.  
 ■ Per ridurre il numero di giri del ventilatore: Premere il tasto Aerazione (Fig. 115,3). Il numero di giri del ventilatore si riduce di uno stadio.
- Aerazione:** ■ Per aumentare il numero di giri del ventilatore: Premere il tasto Aerazione (Fig. 115,3). Il numero di giri del ventilatore aumenta di uno stadio in direzione aerazione. I LED (Fig. 115,4) indicano gli stadi di commutazione.  
 ■ Per ridurre il numero di giri del ventilatore: Premere il tasto Sfiato (Fig. 115,1). Il numero di giri del ventilatore si riduce di uno stadio.
- Funzione Boost:** ■ Tenere premuto il tasto Aerazione per circa 3 secondi. Il ventilatore passa allo stadio di aerazione massimo e dopo circa 5 minuti ritorna automaticamente allo stadio impostato precedentemente.  
 ■ Tenere premuto il tasto Sfiato per circa 3 secondi. Il ventilatore passa allo stadio di sfiato massimo e dopo circa 5 minuti ritorna automaticamente allo stadio impostato precedentemente.
- Spegnimento:** ■ Premere il tasto On/Off (Fig. 115,2). Il ventilatore si ferma, i LED si spengono.

## 7.12 Tavoli

A seconda del modello e dell'equipaggiamento vengono montati tavoli diversi. I tavoli si differenziano per le seguenti caratteristiche:

|                       | Piede del tavolo      | Piano del tavolo                       | Trasformazione in struttura di supporto letto |
|-----------------------|-----------------------|--|---|
| <b>Tavolo fisso</b>   | Avvitato al pavimento | Mobile, girevole, in parte allungabile | Impossibile                                   |
| <b>Tavolo sospeso</b> | Un pezzo              | Allungabile                            | Impossibile                                   |



▷ A seconda del modello, i tavoli dispongono di una o più delle suddette opzioni di regolazione e caratteristiche.

Di seguito è descritto l'utilizzo principale dei tavoli. Tipo e posizione degli elementi di comando possono essere leggermente diversi nei singoli casi.

### 7.12.1 Tavolo fisso

**Piede del tavolo** Il piede del tavolo è avvitato al pavimento.

**Piano del tavolo** Il piano del tavolo può essere spostato e ampliato.

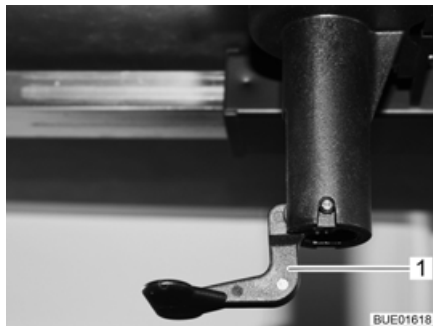

Fig. 116 Sbloccaggio del piano del tavolo

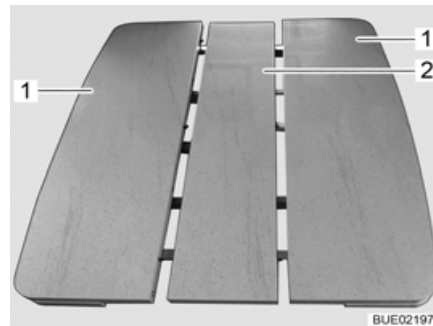

Fig. 117 Piano del tavolo con prolunga centrale

**Spostamento del piano del tavolo:**

- Tirare verso il basso la leva di serraggio (Fig. 116,1).
- Spingere il piano del tavolo nella posizione desiderata.
- Tirare nuovamente verso l'alto la leva di serraggio.

**Allungamento del piano del tavolo:**

- Afferrare il piano del tavolo (Fig. 117,1) da entrambi i lati più lunghi e tirare (per questa operazione sono necessarie due persone). La prolunga centrale (Fig. 117,2) che si trova sotto il piano del tavolo si solleva autonomamente per mezzo di molle.
- Premere con cautela il piano del tavolo da entrambi i lati (prestare attenzione a perni in gomma e fori), fino a ottenere un piano del tavolo normale.

**Riduzione del piano del tavolo:**

- Afferrare il piano del tavolo (Fig. 117,1) da entrambi i lati più lunghi e tirare (per questa operazione sono necessarie due persone).
- Premere verso il basso la prolunga centrale (Fig. 117,2) opponendo resistenza alle molle e tenerla in posizione.
- Premere con cautela il piano del tavolo da entrambi i lati (prestare attenzione a perni in gomma e fori), fino a ottenere un piano del tavolo normale.

## 7.13 Letti



- ▶ Utilizzare sempre le sicure anticaduta disponibili.
- ▶ Non rimuovere o smontare mai le sicure anticaduta disponibili.
- ▶ Se sono disponibili dei sistemi di aiuto per l'accesso (ad es. scalini ribaltabili), quando si sale nel letto e si scende dal letto, utilizzare sempre tali sistemi di aiuto.

### 7.13.1 Letto basculante a comando manuale



- ▶ Spegnerle luci di lettura nel letto basculante se quest'ultimo deve essere spostato verso l'alto. Pericolo d'incendio!
- ▶ Spegnerle luci di lettura sulla parte inferiore del letto basculante quando si abbassa il letto. Pericolo d'incendio!





- ▶ Il carico massimo ammesso sul letto basculante è pari a 200 kg.
- ▶ Prima della partenza assicurare il letto basculante. A questo scopo bloccare il letto basculante.
- ▶ Prima dell'uso, portare il letto basculante nella posizione finale inferiore. Accertarsi che il letto basculante non appoggi su ostacoli, ad es. poggiatesta, cuscini o simili.
- ▶ Se è disponibile una rete protettiva: Usare il letto basculante, solo se la rete protettiva è montata.
- ▶ Non lasciare mai i bambini piccoli incustoditi nel letto basculante.
- ▶ In particolare per i bambini al di sotto di sei anni, fare attenzione che non possano cadere dal letto basculante.
- ▶ Utilizzare per i bambini lettini separati o lettini da viaggio, più idonei allo scopo.



- ▷ Deve essere possibile chiudere il letto basculante senza esercitare eccessiva forza, per evitare che si creino tensioni nel punto di arresto. La presenza di oggetti sul letto basculante può sovraccaricare un solo lato del meccanismo di basculamento e causare danni.

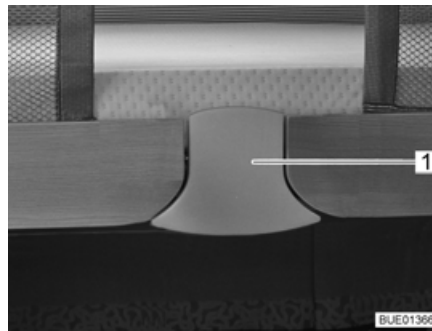

Fig. 118 Sblocco

Il letto basculante si trova nella cabina guida, al di sopra dei sedili.

#### Abbassamento letto basculante:

- Spegnere le luci sotto il letto basculante.
- Bloccare i sedili del conducente e del passeggero in direzione di marcia, spingerli all'indietro e abbassare completamente in avanti gli schienali.
- Chiudere l'oscurante nella cabina di guida.
- Estrarre la placca di sbloccaggio (Fig. 118,1) tirandola verso il basso. Il bloccaggio viene sbloccato.
- Tirare in basso il letto basculante con entrambe le mani fino all'arresto.
- Accertarsi che il letto basculante sia inserito nella posizione finale inferiore e non appoggi su ostacoli, ad es. poggiatesta, cuscini o simili.



- ▷ Al momento della chiusura del letto basculante tirare verso l'interno i lembi di tessuto laterali. In questo modo si impedisce che il tessuto si incastri nel bloccaggio del letto basculante.

**Sollevamento letto basculante:**

- Spegner le lampade nel letto basculante.
- Spingere il letto basculante verso l'alto fino all'arresto con ambedue le mani. Fare attenzione che la chiusura a scatto sul sistema di bloccaggio si innesti sonoramente.
- Verificare che il letto basculante sia ben bloccato. A tale scopo tirare con forza il letto basculante verso il basso.

**Guida del letto basculante**

Se il letto basculante ha gioco in posizione di utilizzo, è possibile regolarne la guida.

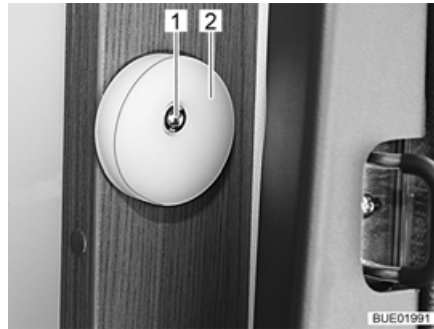

Fig. 119 Guida del letto basculante

**Regolazione della guida del letto basculante:**

- Svitare il bullone (Fig. 119,1).
- Regolare il disco della guida (Fig. 119,2).
- Stringere il bullone (Fig. 119,1).

**Rete protettiva**

Se è disponibile una rete protettiva (Fig. 120,2), questa è sistemata con le cinture di ritegno sotto il materasso del letto basculante. Fissare la rete protettiva soltanto dopo che le persone si sono stese nel letto basculante.

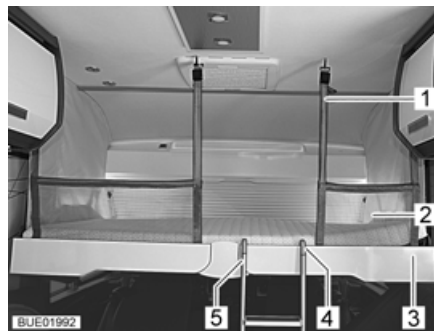

Fig. 120 Letto basculante con rete protettiva montata

**Fissaggio:**

- Agganciare le cinture di ritegno (Fig. 120,1) ai ganci del soffitto.

**Scaletta di accesso**

Per accedere al letto basculante utilizzare sempre la scaletta di accesso montata di serie.



- ▷ Sono fornite scalette di accesso diverse a seconda del modello.

Aggancio scala a gradini ribaltabile:

- Agganciare la scala a gradini (Fig. 120,5) con le due staffe (Fig. 120,4) nella barra di presa (Fig. 120,3) al letto basculante.
  - Agganciare la parte chiusa della scala a gradini al bordo superiore, quindi aprirla fino a che tutti i quattro piedini appoggiano saldamente sul pavimento.
- ▷ Prima di rimuovere la scala a gradini, ribaltare i pioli verso l'interno.



### 7.13.2 Letto basculante a comando elettrico (parzialmente accessorio opzionale)



- ▶ Spegnere le luci di lettura nel letto basculante se quest'ultimo deve essere spostato verso l'alto. Pericolo d'incendio!
- ▶ Spegnere le luci di lettura sulla parte inferiore del letto basculante quando si abbassa il letto. Pericolo d'incendio!
- ▶ Il carico massimo ammesso sul letto basculante è pari a 200 kg.
- ▶ Non fare giocare i bambini con il letto basculante.
- ▶ Custodire il telecomando al sicuro dai bambini.
- ▶ Non lasciare mai i bambini piccoli incustoditi nel letto basculante.
- ▶ In particolare per i bambini al di sotto di sei anni, fare attenzione che non possano cadere dal letto basculante.
- ▶ Utilizzare per i bambini lettini separati o lettini da viaggio, più idonei allo scopo.
- ▶ Se è disponibile una rete protettiva: Usare il letto basculante, solo se la rete protettiva è montata.
- ▶ Quando lo si solleva o lo si abbassa, non afferrare la parte tra il letto e la parete laterale. Pericolo di schiacciamento!
- ▶ Abbassare o sollevare il letto soltanto se sul letto non c'è nessuno.
- ▶ Abbassare il letto soltanto se lo spazio per l'abbassamento è libero.
- ▶ Prima dell'uso, portare il letto basculante nella posizione finale inferiore. Accertarsi che il letto basculante non appoggi su ostacoli, ad es. poggiatesta, cuscini o simili.



- ▷ Abbassare o sollevare il letto soltanto se il letto è caricato con un peso massimo di 15 kg. Rientra nel carico massimo anche il contenuto dei pensili agganciati sotto al letto basculante. Se il letto basculante è caricato eccessivamente, la protezione contro il surriscaldamento disinserisce il motorino di sollevamento. Peraltro può venire danneggiato il meccanismo di sollevamento.
- ▷ Prima della partenza il letto basculante deve trovarsi nella posizione finale superiore. Non lasciare oggetti voluminosi o biancheria sul letto basculante, in modo che questo possa spostarsi nella posizione finale superiore.
- ▷ Nei veicoli con letto basculante di coda e oblò, quando il letto basculante di coda si trova in alto potrebbe formarsi condensa intorno al soffitto. Quando il veicolo è stazionato, abbassare leggermente il letto basculante di coda per migliorare la circolazione dell'aria.



- ▷ Per garantire un corretto funzionamento del letto basculante, la temperatura del vano abitabile deve essere di almeno 5 °C.

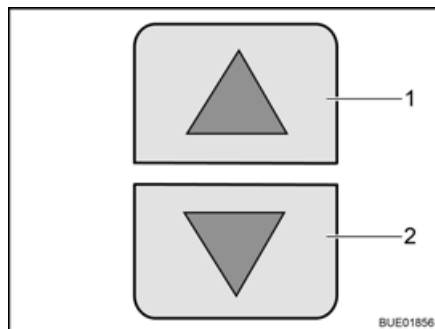

Fig. 121 Tasti freccia sul frontalino



Fig. 122 Letto basculante con rete protettiva montata

L'elemento di comando per il letto basculante si trova direttamente sul letto basculante.



- ▶ Al momento della predisposizione al funzionamento, la protezione da surriscaldamento non è attiva.

#### Predisposizione al funzionamento

Dopo ogni interruzione della tensione (p. es. inattività nel periodo invernale) è necessario predisporre nuovamente il letto al funzionamento. Verificare il funzionamento, eseguendo una prova.



- ▷ Se durante l'esecuzione della prova il letto basculante assume una posizione storta: terminare immediatamente la prova. Procedere come descritto in "Esercizio di emergenza" (vedi sotto).

#### Esecuzione della prova/ reset:

- Sul frontalino premere contemporaneamente i due tasti freccia (Fig. 121,1 e 2) e tenerli premuti fino a quando il letto basculante non si è spostato completamente verso il basso.
- Quando si ode un segnale acustico (posizione finale inferiore raggiunta): rilasciare i tasti freccia. Il letto basculante è di nuovo pronto all'uso.

#### Abbassamento letto basculante:

- Spegnerne le luci sotto il letto basculante.
- Premere il tasto freccia (Fig. 121,2) sul frontalino e tenerli premuti fino a quando il letto basculante raggiunge la posizione finale in basso.
- Accertarsi che il letto basculante abbia raggiunto la posizione finale inferiore e non appoggi su ostacoli, ad es. poggiatesta, cuscini o simili.



- ▷ Al momento della chiusura del letto basculante tirare verso l'interno i lembi di tessuto laterali. In questo modo si impedisce che il tessuto si incastri nel bloccaggio del letto basculante.

#### Sollevamento letto basculante:

- Spegnerne le luci di lettura sul soffitto.
- Premere il tasto freccia (Fig. 121,1) sul frontalino e tenerli premuti fino a quando il letto basculante raggiunge la posizione finale in alto.
- Accertarsi che tra tetto e letto basculante non siano presenti ostacoli.

**Protezione contro il surriscaldamento**

Se durante l'apertura o la chiusura il letto basculante incontra un ostacolo (p. es. una persona o un poggiatesta), il movimento viene arrestato dalla protezione contro il surriscaldamento. Per alleggerire il carico, spostare il letto basculante nella direzione opposta utilizzando il tasto freccia.

**Rete protettiva**

Se è disponibile una rete protettiva (Fig. 122,2), questa è sistemata con le cinture di ritegno sotto il materasso del letto basculante. Fissare la rete protettiva soltanto dopo che le persone si sono stese nel letto basculante.

**Fissaggio:**

- Agganciare la cintura di ritegno (Fig. 122,1) ai ganci del soffitto.

**Scaletta di accesso**

Per accedere al letto basculante utilizzare solo la scaletta di accesso.

**Agganciare:**

- Agganciare la scaletta di accesso (Fig. 122,5) con le due staffe (Fig. 122,4) nella barra di presa (Fig. 122,3) al letto basculante.
- Agganciare la parte chiusa della scaletta di accesso al bordo superiore, quindi aprirla fino a che tutti i quattro piedini appoggiano saldamente sul pavimento.

**Stivamento:**

- Ribaltare verso l'interno i pioli.
- Staccare la scaletta di accesso dalla barra di presa nel letto basculante.
- Stivare la scaletta di accesso in modo sicuro.

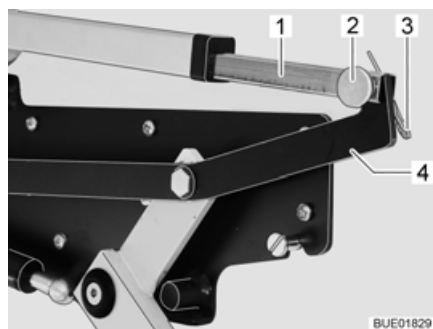

Fig. 123 Azionamento del letto basculante

**Esercizio di emergenza**

Se non si riesce più a spostare il letto basculante con i tasti freccia (Fig. 121), controllare per prima cosa il fusibile del circuito 5 sulla centralina elettrica (vedi paragrafo 9.9.1). Se il letto basculante non si muove nonostante il fusibile sia integro, è necessario comandare manualmente il letto basculante. Procedere come segue:

- Togliere il materasso del letto basculante e ridurre il più possibile il carico dei ripostigli (per evitare che il letto basculante si alzi).
- Separare il collegamento tra biella (Fig. 123,1) e leva (Fig. 123,4). A tale scopo, estrarre la copiglia (Fig. 123,3) e il perno (Fig. 123,2).
- Spostare manualmente il letto basculante nella posizione di stazionamento superiore e fissarlo provvisoriamente.
- Rivolgersi al servizio clienti.

### 7.13.3 Letto fisso, regolabile in altezza tramite sistema idraulico (accessorio opzionale)



► Per dormire, abbassare il letto nella posizione più bassa possibile.

È possibile regolare l'altezza del letto fisso tramite una manovella situata nel garage di coda.

Prima della partenza, il letto può essere alzato. In questo modo si aumenta lo spazio di stivaggio sotto il letto.



Fig. 124 Manovella nel garage di coda

- Fissare la manovella (Fig. 124,2) sul perno (Fig. 124,1).
- Per sollevare il letto: ruotare la manovella in senso orario.  
Per abbassare il letto: ruotare la manovella in senso antiorario.
- Rimuovere la manovella e stivarla.

### 7.13.4 Superficie utile letti singoli (accessorio opzionale)

I due letti singoli in coda possono essere convertiti in un unico piano di appoggio.

I cuscini aggiuntivi sono stivati nell'armadio sotto al letto.



Fig. 125 Cuscino aggiuntivo

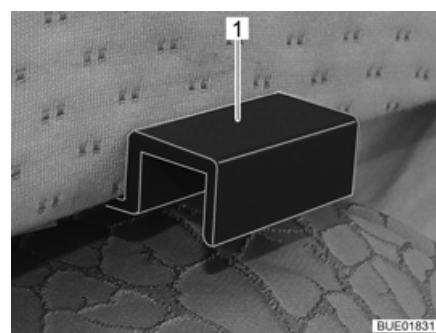

Fig. 126 Supporto cuscino aggiuntivo

- Estrarre il cuscino aggiuntivo dall'armadio.
- Agganciare il cuscino aggiuntivo (Fig. 125,1) con i supporti (Fig. 126,1) nei diaframmi del letto singolo, in modo che si formi una superficie utile chiusa.

### 7.14 Raccordo doccia per doccia esterna (accessorio opzionale)



- ▶ Utilizzare la doccia esterna solo se la distanza dall'apparecchio elettrico più vicino o dal raccordo è di almeno 1,20 m. Pericolo di scossa elettrica!



- ▷ In caso di fermo prolungato o se sussiste pericolo di gelo, svuotare l'impianto idrico.

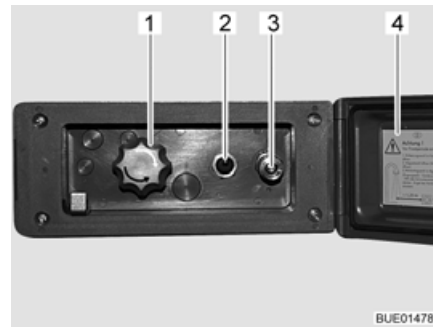

Fig. 127 Raccordo doccia esterno

#### Collegamento della doccia esterna:

- Sganciare ed aprire il coperchio (Fig. 127,4).
- Collegare il tubo flessibile della doccia esterna alla chiusura rapida (Fig. 127,3).

#### Utilizzo della doccia:

- Accendere la pompa dell'acqua con l'interruttore (Fig. 127,2).
- Regolare la temperatura dell'acqua ai gradi desiderati mediante la manopola (Fig. 127,1).
- Spegnere la pompa dell'acqua con l'interruttore (Fig. 127,2).

#### Chiusura del raccordo doccia:

- Spegnere la pompa dell'acqua con l'interruttore (Fig. 127,2).
- Scollegare il tubo flessibile dalla chiusura rapida. La chiusura rapida è dotata di una valvola di non ritorno che impedisce all'acqua di continuare a uscire.
- Chiudere il coperchio (Fig. 127,4) e bloccarlo con la chiave.

#### Svuotamento:

- Collegare il tubo flessibile della doccia esterna alla chiusura rapida. La valvola di non ritorno si apre e i tubi possono svuotarsi.
- Ruotare la manopola (Fig. 127,1) sulla posizione centrale.
- Svuotare l'impianto idrico (vedi paragrafo 11.2.7).





## Panoramica del capitolo

Questo capitolo contiene indicazioni sull'impianto del gas del veicolo.

L'uso degli apparecchi funzionanti a gas nel veicolo è descritto al capitolo 10.

### 8.1 Note generali



- ▶ Il gestore dell'impianto del gas è responsabile dell'esecuzione dei controlli di routine e del rispetto degli intervalli di manutenzione.
- ▶ Prima della partenza, quando si abbandona il veicolo o quando gli apparecchi a gas non vengono utilizzati, chiudere tutti i rubinetti di arresto del gas e la valvola principale di arresto della bombola del gas.
- ▶ Durante il rifornimento di carburante, durante il trasporto su traghetti o nel proprio garage, tutti gli apparecchi con funzionamento a gas devono essere spenti (a seconda della dotazione: riscaldamento, area cottura, forno, griglia, frigorifero). Pericolo di esplosione!
- ▶ Se un apparecchio funziona a gas, non accenderlo in locali chiusi (ad es. garage). Pericolo di avvelenamento e di asfissia!
- ▶ Far modificare, sottoporre a manutenzione e riparare l'impianto del gas unicamente da un'officina autorizzata.
- ▶ Prima della messa in funzione e secondo le disposizioni nazionali, è necessario fare controllare l'impianto del gas da una officina specializzata autorizzata. Ciò vale anche per i veicoli che non sono immatricolati. Lavori di modifica dell'impianto del gas devono essere immediatamente controllati da una officina specializzata autorizzata.
- ▶ È necessario controllare anche il regolatore di pressione del gas, i tubi del gas e i tubi del gas di scarico. Il regolatore di pressione del gas e i tubi del gas devono essere sostituiti secondo i termini nazionali stabiliti (al più tardi dopo 10 anni). La responsabilità dei provvedimenti da attuare è delegata al possessore del veicolo.
- ▶ Nel caso di difetto dell'impianto del gas (odore di gas, alto consumo di gas) vi è pericolo di esplosione! Chiudere immediatamente la valvola principale di arresto della bombola del gas. Aprire finestre e porte ed aerare bene.
- ▶ In caso di guasto all'impianto del gas: Non fumare, non accendere fiamme vive e non azionare dispositivi elettrici (interruttore luci, ecc.). Verificare la tenuta di parti e tubazioni contenenti gas in presenza di spray rileva-perdite. Non verificare in presenza di fiamme libere.
- ▶ Collegare ai raccordi di collegamento interni solamente gli apparecchi previsti. Non azionare alcun apparecchio al di fuori del veicolo, se collegato a un raccordo di collegamento interno.
- ▶ È vietato cucinare durante la marcia.
- ▶ Prima di mettere in funzione l'area cottura, provvedere ad una aerazione adeguata. Aprire finestre o oblò.
- ▶ Non utilizzare fornelli e forni a gas per il riscaldamento.
- ▶ Nel caso siano presenti diversi apparecchi a gas, è necessario che ognuno di essi sia dotato di un rubinetto di arresto del gas. Nel caso alcuni singoli apparecchi non vengano utilizzati, chiudere il rubinetto di arresto del gas corrispondente.



- ▶ I dispositivi di sicurezza antigas devono chiudere entro un minuto dallo spegnimento della fiamma. Alla chiusura si sente un leggero clic. Controllare periodicamente il corretto funzionamento.
- ▶ Gli apparecchi a gas installati sono progettati unicamente per funzionare con gas propano, gas butano o con una miscela di entrambi i gas. Il regolatore di pressione del gas, così come tutti gli apparecchi a gas integrati, è progettato per una pressione di esercizio di 30 mbar.
- ▶ Il gas propano gassifica fino a -42 °C, il gas butano solo fino a 0 °C. Al di sotto di tali temperature non vi è più pressione di gas. Il gas butano perciò non è indicato per il funzionamento invernale.
- ▶ Data la sua funzione e struttura, il vano portabombole è un ambiente accessibile dall'esterno. Le aperture di aerazione forzata previste di serie non devono essere mai coperte o chiuse. Altrimenti non sarebbe possibile deviare il gas fuoriuscito verso l'esterno.
- ▶ Non utilizzare il vano portabombole come gavone.
- ▶ Assicurare il vano portabombole affinché non vi possano accedere persone non autorizzate. Chiudere l'accesso.
- ▶ La valvola principale di arresto della bombola del gas deve essere accessibile.
- ▶ Allacciare solo apparecchi a gas (p. es. grill a gas) che sono predisposti per una pressione di funzionamento di 30 mbar.
- ▶ Il tubo del gas di scarico va collegato ermeticamente e saldamente al riscaldamento ed al camino. Il tubo del gas di scarico non deve presentare nessun difetto.
- ▶ L'uscita dei gas combustibili nell'atmosfera e l'entrata di aria fresca devono avere luogo liberamente. Tenere i camini di scarico e le aperture di aspirazione sempre sgombri e puliti (per esempio da neve e ghiaccio). Non vanno collocati mucchi di neve o teloni attorno al veicolo.

## 8.2 Bombole del gas



- ▶ Maneggiare bombole del gas piene o vuote all'esterno del veicolo soltanto con valvola principale di arresto chiusa e cappuccio di protezione applicato.
- ▶ Trasportare le bombole del gas solo all'interno del vano portabombole.
- ▶ Fissare le bombole del gas fissate nel vano portabombole in posizione verticale.
- ▶ Fissare le bombole del gas in modo che non possano ruotare o ribaltarsi.
- ▶ Collegare il tubo del gas privo di tensione alla bombola del gas.
- ▶ Quando le bombole non sono collegate al tubo del gas, richiuderle sempre con il cappuccio di protezione.
- ▶ Prima di rimuovere il regolatore di pressione del gas o il tubo del gas, chiudere la valvola principale di arresto della bombola.
- ▶ A seconda dell'attacco, svitare dalla bombola del gas il tubo del gas a mano o mediante una chiave speciale adatta, quindi riavvitarlo. Il collegamento sulla bombola del gas generalmente presenta una filettatura sinistra. **Non** tirare con molta forza.



- ▶ Utilizzare esclusivamente regolatori di pressione del gas speciali muniti di valvola di sicurezza e pensati per l'uso nei veicoli. Altri tipi di regolatore di pressione del gas non sono ammessi e non sono sufficienti in caso di forti sollecitazioni.
- ▶ Utilizzare solamente bombole del gas da 11 kg o da 5 kg! Le bombole da campeggio dotate di valvola di non ritorno incorporata (bombole blu con un contenuto massimo di 2,5 o 3 kg) sono ammesse in casi eccezionali solo se dotate di valvola di sicurezza.
- ▶ Per bombole del gas esterne usare tubi flessibili i più corti possibili (max. 150 cm).
- ▶ Non bloccare mai le aperture di aerazione situate sul pavimento, sotto le bombole.



- ▷ Su alcuni modelli il vano portabombole si trova direttamente accanto alla porta di ingresso. In questi modelli occorre aprire il vano portabombole soltanto quando la porta di ingresso è chiusa. Pericolo di danneggiamento.



- ▷ I collegamenti sulle bombole del gas generalmente presentano una filettatura sinistra.
- ▷ Per apparecchi a gas la pressione di alimentazione deve essere ridotta a 30 mbar.
- ▷ Collegare direttamente alla valvola della bombola il regolatore di pressione del gas a regolazione fissa dotato di valvola di sicurezza.  
Il regolatore di pressione del gas riduce la pressione del gas della bombola alla pressione di esercizio delle apparecchiature.
- ▷ Il servizio accessori mette a disposizione euro-set completi relativi alla ricarica delle bombole del gas o alle nuove bombole di gas.
- ▷ Informazioni presso il concessionario o il punto di assistenza.
- ▷ Informazioni sul rifornimento di gas in Europa sono indicati nel capitolo 18.

Il regolatore di pressione del gas è integrato nel vano portabombole. La bombola del gas viene collegata al regolatore di pressione del gas mediante un tubo per gas ad alta pressione.

I tubi per gas ad alta pressione e i relativi attacchi variano da Paese a Paese. Il servizio accessori offre le versioni e gli adattatori necessari per i rispettivi paesi.

### 8.3 Rubinetti di arresto del gas

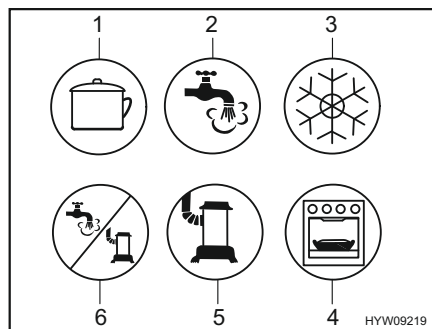

- 1 Area cottura
- 2 Acqua calda
- 3 Frigorifero
- 4 Forno/grill
- 5 Riscaldamento
- 6 Acqua calda/riscaldamento

Fig. 128 Possibili simboli dei rubinetti di arresto del gas

Nel veicolo, tutti gli apparecchi del gas sono dotati di un rubinetto di arresto del gas (Fig. 128).

I rubinetti di arresto del gas si trovano nel veicolo in varie posizioni e possono essere montati anche separatamente. In genere, i rubinetti di arresto del gas presenti nel blocco cucina sono accessibili aprendo una porta o un cassetto.

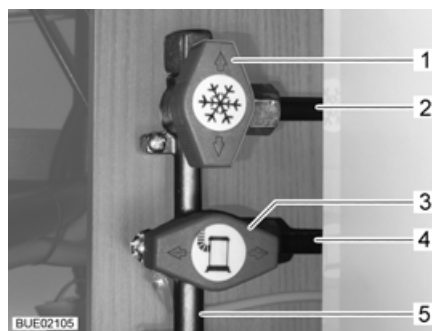

- 1 Rubinetto di arresto del gas frigorifero chiuso
- 2 Tubatura alimentazione frigorifero
- 3 Rubinetto di arresto del gas riscaldamento aperto
- 4 Tubatura alimentazione riscaldamento
- 5 Tubatura di alimentazione gas dalla bombola del gas

Fig. 129 Posizione dei rubinetti di arresto del gas (esempio)

- Apertura:** ■ Posizionare il rubinetto di arresto del gas dell'apparecchio a gas corrispondente parallelamente (Fig. 129,3) alla tubatura (Fig. 129,4) che alimenta l'apparecchio a gas.
- Chiusura:** ■ Posizionare il rubinetto di arresto del gas dell'apparecchio a gas corrispondente trasversalmente (Fig. 129,1) alla tubatura (Fig. 129,2) che alimenta l'apparecchio a gas.

### 8.4 Presa gas esterna (accessorio opzionale)



- ▶ Quando la presa gas esterna per il gas non viene utilizzata, chiudere sempre il rubinetto di arresto del gas.
- ▶ Alla presa del gas esterna, collegare solo le utenze a gas che sono dotate di un apposito adattatore.
- ▶ Collegare esclusivamente utenze gas esterne progettate per una pressione di esercizio da 30 mbar.



- ▶ Accertarsi che dopo aver collegato l'impianto a gas e aver aperto il rubinetto di arresto del gas non fuoriesca del gas dalla presa esterna. Se la presa gas esterna perde, il gas si disperde nell'atmosfera. Chiudere immediatamente il rubinetto di arresto del gas e la valvola principale di arresto della bombola del gas. Fare controllare la presa esterna del gas da un'officina specializzata autorizzata.
- ▶ Durante il collegamento ad un impianto a gas esterno, fare attenzione che nelle immediate vicinanze non ci siano fonti di scintille.
- ▶ Collegare alla presa gas esterna una sola utenze a gas. Non utilizzare la presa gas esterna come alimentazione (attacco di una bombola del gas aggiuntiva).
- ▶ Non utilizzare la presa gas esterna per riempire le bombole del gas. Prestare attenzione all'etichetta adesiva informativa collocata sulla presa gas esterna.

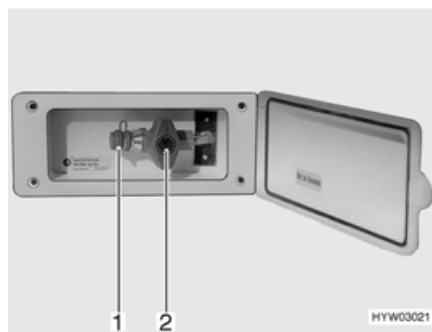

Fig. 130 Presa gas esterna (rubinetto di arresto del gas chiuso)

La presa gas esterna (Fig. 130) si trova, a seconda del modello, nella parte posteriore o sul lato destro o sinistro del veicolo.

- Collegare l'apparecchio a gas esterno all'attacco (Fig. 130,1).
- Aprire il rubinetto di arresto del gas (Fig. 130,2).

## 8.5 Impianto di commutazione per bombole del gas (accessorio opzionale)



- ▶ Se il veicolo è dotato di un impianto di commutazione per bombole del gas senza Crash Protection Unit (CPU), non è consentito utilizzare apparecchi a gas durante la marcia. Chiudere i rubinetti principali sulle bombole del gas e sui rubinetti di arresto del gas prima della marcia.



- ▷ Se il veicolo è dotato della Crash Protection Unit, durante la marcia si può far funzionare il riscaldamento dell'abitacolo.
- ▷ L'impianto di commutazione per bombole del gas e le tubature flessibili devono essere sostituiti al più tardi dopo 10 anni dalla data di produzione. La sostituzione è responsabilità del gestore.

L'impianto di commutazione automatico commuta automaticamente l'alimentazione del gas dalla bombola in uso alla bombola di riserva quando la bombola in uso è vuota o non è più pronta per il funzionamento. Così le utenze a gas possono rimanere in funzione. L'impianto di commutazione è adatto per tutte le bombole del gas esistenti in commercio da 3 kg fino a 33 kg.

**Impianto senza Crash Protection Unit (CPU)**

L'impianto di commutazione per bombole del gas è formato da un regolatore di pressione del gas combinato con valvola di commutazione e indicazione (Fig. 131,3). L'impianto di commutazione per bombole del gas è montato tra i due tubi del gas (Fig. 131,1).

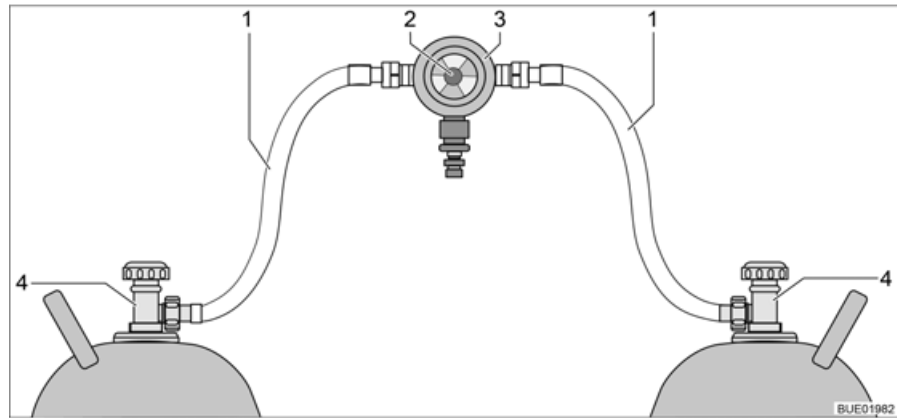

Fig. 131 Impianto di commutazione per bombole del gas

- 1 Tubo del gas
- 2 Manopola per la commutazione manuale delle bombole del gas
- 3 Regolatore di pressione del gas con valvola di commutazione e indicazione
- 4 Valvola principale di arresto sulla bombola del gas

**Impianto con Crash Protection Unit (CPU)**

L'impianto di commutazione per bombole del gas è formato da un regolatore di pressione del gas combinato con valvola di commutazione e indicazione (Fig. 132,4) e una elettrovalvola (Fig. 132,2). In caso di frenata brusca, incidente o inclinazione straordinaria, l'elettrovalvola blocca l'alimentazione del gas al veicolo. L'impianto di commutazione per bombole del gas è montato tra i due tubi del gas (Fig. 132,1) con dispositivi antirottura del tubo flessibile (Fig. 132,5).

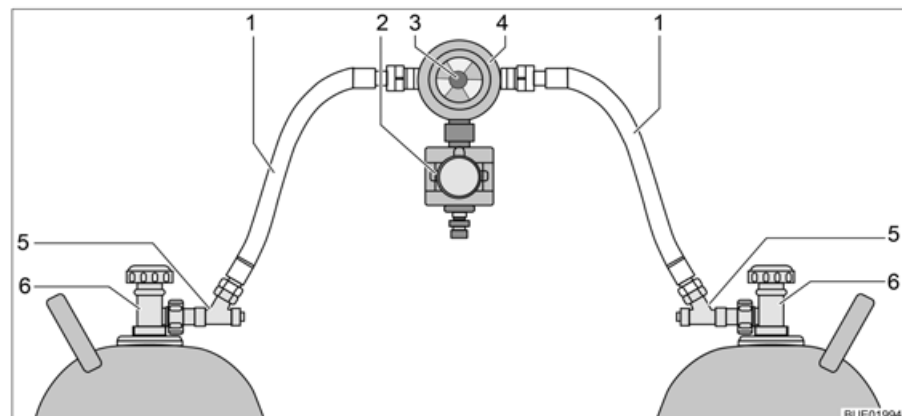

Fig. 132 Impianto di commutazione per bombole del gas con CPU

- 1 Tubo del gas
- 2 Elettrovalvola (CPU)
- 3 Manopola per la commutazione manuale delle bombole del gas
- 4 Regolatore di pressione del gas con valvola di commutazione e indicazione
- 5 Dispositivo antirottura del tubo flessibile
- 6 Valvola principale di arresto sulla bombola del gas

**Funzione** L'impianto di commutazione per bombole del gas garantisce una pressione del gas costante, indipendentemente da quale bombola provenga l'alimentazione del gas. L'indicatore nella valvola di commutazione indica il livello di riempimento della bombola in uso. Se l'indicatore è verde, il rifornimento di gas viene fatto dalla bombola in uso. Quando l'indicatore è rosso, la bombola in uso è vuota. Il rifornimento di gas avviene poi tramite la bombola di riserva.

Con la manopola (Fig. 131,2 o Fig. 132,3) sull'impianto di commutazione per bombole del gas è possibile stabilire quale delle bombole del gas viene utilizzata come bombola in uso e quale come bombola di riserva.

**Centralina di controllo** A seconda della dotazione, l'impianto di commutazione per bombole del gas può essere dotato di una centralina di controllo elettrica (con o senza visualizzatore a distanza).



Fig. 133 Centralina di controllo

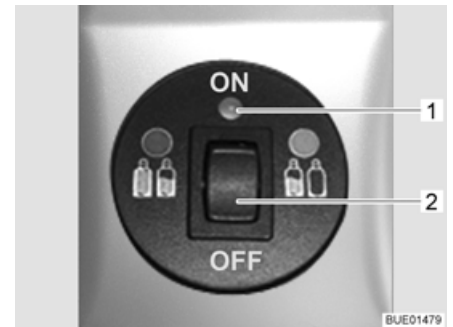

Fig. 134 Centralina di controllo con visualizzatore a distanza

Sulla centralina di controllo (Fig. 133) possono venire azionate solo le funzioni elettriche. Le valvole principali di arresto delle bombole del gas (Fig. 131,4 o Fig. 132,6) devono essere aperte manualmente.

**Senza visualizzatore a distanza**

La spia di controllo sulla centralina di controllo indica lo stato dell'impianto del gas. Se la spia di controllo (Fig. 133,1) diventa verde, l'impianto è a posto. Se la spia di controllo è rossa lampeggiante o rossa fissa, siamo in presenza di un guasto. Il rifornimento di gas è interrotto.

**Con visualizzatore a distanza**

La spia di controllo sulla centralina di controllo (Fig. 133,1) indica lo stato dell'impianto del gas:

| Spia di controllo   | Significato  |
|---------------------|--|
| Spento              | Sistema disattivato, alimentazione gas disattivata   |
| Verde               | Sistema attivato, alimentazione gas attivata   |
| Rosso               | Alimentazione gas disattivata, inclinazione o valori di accelerazione eccessivi hanno causato l'attivazione, ad es. per un incidente |
| Giallo              | Sistema attivato, alimentazione del gas attivata, bombola in uso vuota   |
| Lampeggiante giallo | Auto-test, per circa 2 secondi, dopo l'accensione  |
| Un lampeggio rosso  | Valvola non collegata all'apparecchio di controllo o errore interno  |
| Due lampeggi rossi  | Rilevata sovratensione, alimentazione gas interrotta   |
| Tre lampeggi rossi  | Rilevata sottotensione, alimentazione gas interrotta   |

- Per la messa in funzione:
- Aprire le valvole principali di arresto delle bombole del gas (Fig. 131,4 o Fig. 132,6).
  - Premere i dispositivi antirottura del tubo flessibile (Fig. 132,5) uno dopo l'altro per 10 secondi.
  - Con la manopola (Fig. 131,2 o Fig. 132,3) sull'impianto di commutazione selezionare la bombola del gas, da cui deve provenire la principale alimentazione del gas (bombola in uso). Girare la manopola fino all'arresto.
  - Accendere l'impianto di commutazione sulla centralina di controllo. Portare l'interruttore a bilico (Fig. 133,2 o Fig. 134,2) su "ON". La valvola di commutazione è ora disareata. La spia di controllo (Fig. 133,1 o Fig. 134,1) diventa gialla (test del sistema) e quindi verde.

- Spegnimento:
- Portare l'interruttore a bilico (Fig. 133,2 o Fig. 134,2) in posizione "OFF". La spia di controllo (Fig. 133,1 o Fig. 134,1) si spegne.
  - Chiudere le valvole principali di arresto delle bombole del gas (Fig. 131,4 o Fig. 132,6).



- ▶ Durante la sostituzione delle bombole del gas non fumare e non accendere nessuna fiamma viva.
- ▶ A seconda dell'attacco, svitare dalla bombola del gas il tubo del gas a mano o mediante una chiave speciale adatta, quindi riavvitarlo. Il collegamento sulla bombola del gas generalmente presenta una filettatura sinistra. **Non** tirare con molta forza.

#### Sostituzione delle bombole del gas:

- Invertire la posizione della manopola dell'impianto di commutazione. L'indicatore diventa di nuovo verde. Se l'indicatore rimane rosso, la bombola di riserva è comunque vuota e deve essere sostituita.
- Chiudere la valvola principale di arresto della bombola del gas vuota.
- Svitare il tubo del gas dalla bombola del gas.
- Posizionare il cappuccio di protezione sulla bombola del gas.
- Allentare le cinghie di fissaggio ed estrarre la bombola del gas.
- Piazzare la nuova bombola del gas nel vano portabombole.
- Fissare la bombola del gas con le cinghie di fissaggio.
- Rimuovere il cappuccio di protezione dalla bombola del gas.
- Collegare la bombola del gas piena al tubo del gas.
- Aprire la valvola principale di arresto della bombola del gas.
- Premere il dispositivo antirottura del tubo flessibile per 10 secondi.
- Commutare la manopola sulla valvola di commutazione della bombola sostituita. Se l'indicatore è verde, lo sblocco è aperto.
- Posizionare con un mezzo giro la manopola sulla valvola di commutazione in modo tale che la bombola del gas appena sostituita serva da bombola di riserva.



## Panoramica del capitolo

Questo capitolo contiene indicazioni sull'impianto elettrico del veicolo.

L'uso degli apparecchi funzionanti elettricamente della struttura dell'abitacolo è descritto al capitolo 10.

### 9.1 Istruzioni di sicurezza generali



- ▶ Eventuali interventi all'impianto elettrico devono essere eseguiti solo da personale specializzato.
- ▶ Tutti gli apparecchi elettrici (p. es. radiotelefoni, radiotrasmittenti, televisori oppure lettori DVD), montati successivamente nel veicolo e che vengono usati durante la marcia, devono presentare determinate caratteristiche: Queste sono il marchio CE, il controllo CEM (compatibilità elettromagnetica) e il controllo "e".

Solo così è possibile garantire la sicurezza di funzionamento del veicolo durante la marcia. Altrimenti è possibile che l'airbag scatti o che l'elettronica di bordo venga disturbata.



- ▷ Sono possibili ritardi nell'emissione o inoltro di impulsi elettrici dopo l'avvio del veicolo.

Il comando del veicolo base abilita il segnale D+ solo quando il motore ha raggiunto la piena potenza. In caso di avvio a freddo in inverno, ad es., possono trascorrere fino a 15 secondi.

Per questo motivo, talvolta può riscontrarsi un ritardo nell'emissione di segnali di allarme (come "Scalino di ingresso estratto").

Può avvenire con ritardo anche il rientro automatico di un'antenna SAT.

- ▷ Durante un temporale, per precauzione staccare il collegamento a 230 V e ritirare l'antenna per proteggere gli apparecchi elettrici.

### 9.2 Definizioni

#### Tensione di riposo

La tensione di riposo è la tensione che la batteria possiede in stato di riposo, vale a dire che non viene usata corrente e che la batteria non viene caricata.



- ▷ Prima della misurazione picchiettare leggermente la batteria. Perciò dopo l'ultima carica o dopo l'ultimo prelievo di corrente da parte dell'utenza, attendere circa 2 ore prima di misurare la tensione di riposo.

#### Corrente di riposo

Alcune utenze elettriche, come p. es. l'orologio e le spie di controllo, hanno bisogno di un'alimentazione elettrica permanente; per questo vengono definite anche utenze in stand-by. Questa corrente di riposo scorre anche quando l'apparecchio è spento.

#### Scaricamento totale

Lo scaricamento totale della batteria può avvenire quando, a causa di utenze lasciate accese e a causa della corrente di riposo, la batteria si scarica del tutto e la tensione di riposo scende al di sotto di 12 V.



- ▷ Lo scaricamento totale della batteria è dannoso.

**Capacità** La capacità è la quantità di elettricità che la batteria può immagazzinare. La capacità delle batterie è espressa in ampereora (Ah). Generalmente viene utilizzato il cosiddetto valore K20.

Il valore K20 indica quanta corrente è in grado di erogare una batteria in un periodo di 20 ore senza che si danneggi, oppure quanta corrente è necessaria per caricare una batteria vuota in 20 ore.

Se una batteria è in grado di erogare p. es. per 20 ore 4 Ampere, dispone di una capacità di  $4 \text{ A} \times 20 \text{ h} = 80 \text{ Ah}$ .

Se scorre più corrente, il tempo di scaricamento della batteria si riduce in modo proporzionale.

Fattori esterni come la temperatura e l'età della batteria modificano la capacità di immagazzinamento della batteria. Le indicazioni relative alla capacità si riferiscono a batterie nuove che funzionano a temperatura ambiente.



- ▷ I dati relativi alla capacità specificano, a seconda della tecnologia della batteria, un fattore di conversione pari a 1,3 - 1,7 (questo fattore indica di quanto la capacità reale della batteria viene ridotta).

### 9.3 Presa USB (parzialmente accessorio opzionale)



- ▷ La corrente di carica massima è 1 Ampere.

Il veicolo è equipaggiamento con una o più prese USB.

Alla presa USB si possono collegare e da qui caricare tutti i dispositivi USB.



Fig. 135 Presa USB

## 9.4 Rete di bordo a 12 V



- ▷ Alle prese (Fig. 136,1) della rete di bordo a 12 V, connettere solo apparecchi funzionanti al massimo a 10 A.

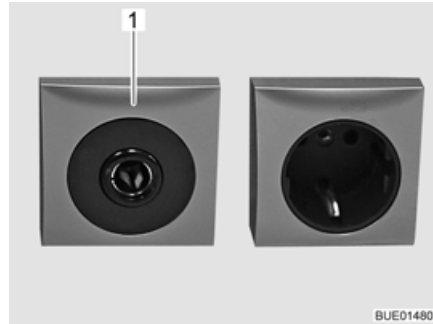

Fig. 136 Presa 12 V/10 A

### 9.4.1 Selettore radio (accessorio opzionale)



- ▷ A seconda della dotazione, è disponibile una radio con navigatore integrato o una stazione multimediale, di seguito denominata semplicemente radio.
- ▷ Il selettore della radio è installato nel veicolo con un display LCD Pioneer.



Fig. 137 Selettore della modalità operativa

Accendere e spegnere la radio all'accensione del motore:

- Mettere il selettore in posizione "0". La radio verrà accesa e spenta all'accensione del motore.

Gestire la radio mediante la batteria dell'abitacolo:

- Mettere il selettore in posizione "1". La radio verrà alimentata continuamente dalla batteria dell'abitacolo.

### 9.4.2 Batteria di avviamento

La batteria di avviamento serve per avviare il motore e alimentare le utenze elettriche del veicolo di base. Per l'ubicazione della batteria di avviamento consultare le istruzioni per l'uso del veicolo di base.



- ▷ La radio nella cabina di guida è collegata alla batteria dell'abitacolo.

#### Scaricamento

Questo paragrafo contiene indicazioni sullo scaricamento della batteria di avviamento.



- ▷ Lo scaricamento totale della batteria è dannoso.
- ▷ Se una batteria contenente acidi si scarica, potrebbe congelare se le temperature scendono al di sotto dello zero. In questo caso la batteria viene danneggiata.
- ▷ Ricaricare per tempo la batteria.

La batteria di avviamento viene scaricata completamente dalla corrente di riposo (utenze in stand-by). Utenze elettriche in stand-by sono ad esempio apparecchi supplementari quali radio, impianto di allarme, navigatore satellitare o chiusura centralizzata. Tali utenze in stand-by, scaricano la batteria di avviamento quando il motore del veicolo è spento.

In caso di temperature esterne molto basse, la capacità disponibile diminuisce.

#### Caricamento

Questo paragrafo contiene indicazioni sul caricamento della batteria di avviamento.



- ▶ L'acido contenuto nella batteria è velenoso e corrosivo. Evitare qualsiasi contatto con la pelle o con gli occhi. In caso di contatto, sciacquare immediatamente a fondo con abbondante acqua (pelle, occhi, indumenti, oggetti) ed eventualmente consultare un medico.
- ▶ Durante la carica con un caricabatteria esterno, vi è il pericolo di esplosioni. Se vengono applicati i morsetti dei poli, potrebbero generarsi scintille. Caricare la batteria solo in ambienti ben ventilati e lontano da fiamme vive o da possibili scintille. Durante la carica, le batterie potrebbero generare gas e rilasciarli.



- ▷ Prima di un periodo di fermo provvisorio, ricaricare completamente la batteria.
- ▷ Non collegare i cavi della batteria con poli invertiti (cavo rosso -> polo positivo, cavo nero -> polo negativo).
- ▷ Non inserire l'accensione quando la batteria di avviamento oppure quella dell'abitacolo sono staccate. Pericolo di corto circuito se le estremità dei cavi sono aperte!
- ▷ Prima di staccare e connettere i morsetti della batteria, spegnere il motore del veicolo e staccare l'alimentazione a 230 V e a 12 V nonché tutte le utenze elettriche. Pericolo di corto circuito!
- ▷ Osservare quanto contenuto nelle istruzioni d'uso del veicolo di base e del caricabatteria.

La batteria di avviamento può essere caricata completamente solo con un caricabatteria esterno. Quando il veicolo è collegato all'alimentazione a 230 V, la batteria di avviamento ottiene dalla centralina elettrica solamente una carica di mantenimento. Anche durante la marcia è possibile caricare completamente la batteria di avviamento mediante la dinamo del veicolo soltanto in certe condizioni.

Quando si carica la batteria di avviamento con un caricabatteria esterno, procedere come segue:

- Spegnere il motore del veicolo.
- Spegnere l'alimentazione a 12 V sul pannello di controllo. Le spie di controllo o gli indicatori sul pannello di controllo si spengono.
- Spegnere tutte le utenze a gas, chiudere tutti i rubinetti di arresto del gas e la valvola principale di arresto della bombola del gas.
- Staccare il collegamento elettrico tra la batteria di avviamento e il veicolo (per esempio staccare i morsetti dei poli). Staccando i poli della batteria vi è il pericolo di corto circuito. Per questo motivo, staccare prima il polo negativo e poi il polo positivo della batteria di avviamento.
- Verificare che il caricabatteria esterno sia spento.
- Collegare il caricabatteria esterno alla batteria di avviamento. Rispettare la polarizzazione: Collegare dapprima il morsetto "+" al polo positivo della batteria di avviamento, poi collegare il morsetto "-" al polo negativo della batteria di avviamento.
- Accendere il caricabatteria esterno.
- Per informazioni sulla durata di carica delle batterie, consultare le istruzioni per l'uso del carica-batterie utilizzato.
- Informazioni sulla potenza della batteria sono disponibili nei dati sulla batteria.
- Staccare i morsetti del caricabatteria in sequenza inversa (prima il polo negativo).
- Ricollegare i poli della batteria (cominciando con il polo positivo).

### 9.4.3 Batteria dell'abitacolo



- ▷ Per ricaricare la batteria dell'abitacolo utilizzare esclusivamente la centralina elettrica integrata. A tale scopo, collegare il collegamento a 230 V (presa CEE) del veicolo a una fonte di alimentazione esterna a 230 V.
- ▷ Dopo il viaggio caricare completamente la batteria dell'abitacolo.
- ▷ Prima di un periodo di fermo provvisorio, ricaricare completamente la batteria.
- ▷ Per la sostituzione della batteria dell'abitacolo usare batterie dello stesso tipo e della stessa capacità di quella montata.
- ▷ Se sono disponibili diverse batterie dell'abitacolo, sostituirle sempre contemporaneamente. Le batterie devono **sempre** avere la stessa età e la stessa capacità.
- ▷ Durante la sostituzione della batteria dell'abitacolo usare solo batterie corrispondenti alla capacità minima del caricabatteria. Osservare quanto contenuto nelle istruzioni per l'uso a parte del caricabatteria. Le batterie di capacità troppo ridotta si scaldano eccessivamente durante il caricamento. Pericolo di esplosione!



- ▷ Se la batteria dell'abitacolo viene sostituita e il caricabatteria non è in grado di alimentare almeno il 10 % della capacità nominale della nuova batteria come corrente di carica, montare un ulteriore caricabatteria. Esempio: Considerando una capacità della batteria di 80 Ah, il caricabatteria deve essere in grado di fornire una corrente di carica di 8 A.
- ▷ Prima di staccare e connettere i morsetti della batteria, spegnere il motore del veicolo e staccare l'alimentazione a 230 V e a 12 V nonché tutte le utenze elettriche. Pericolo di corto circuito!
- ▷ Non inserire l'accensione quando la batteria di avviamento oppure quella dell'abitacolo sono staccate. Pericolo di corto circuito se le estremità dei cavi sono aperte!
- ▷ Osservare le istruzioni di manutenzione e d'uso del produttore della batteria.



- ▷ Iniziare il viaggio possibilmente con la batteria dell'abitacolo completamente carica. Per questo motivo, caricare la batteria dell'abitacolo prima di iniziare il viaggio.
- ▷ Durante il viaggio sfruttare ogni occasione per caricare la batteria dell'abitacolo.
- ▷ La radio nella cabina di guida è collegata alla batteria dell'abitacolo.
- ▷ La batteria non richiede manutenzione. Non richiede manutenzione significa:
  - Non è necessario controllare il livello dell'acido.
  - Non è necessario ingrassare i poli della batteria.
  - Non è necessario aggiungere acqua distillata.
 Anche una batteria che non richiede manutenzione deve essere ricaricata. Raccomandazione: Eseguire un ciclo completo di carica ogni 6 - 8 settimane. Il ciclo di carica può durare dalle 24 alle 48 ore, a seconda della capacità della batteria e del caricabatteria.

Se il veicolo non è collegato all'alimentazione a 230 V o l'alimentazione a 230 V è spenta, la parte soggiorno viene alimentata dalla batteria dell'abitacolo con tensione continua a 12 V. La riserva di energia della batteria dell'abitacolo ha infatti un tempo limitato. Per questo motivo, non bisogna lasciare accese a lungo le utenze elettriche, come ad esempio radio o luci, senza l'alimentazione a 230 V.

**Ubicazione** Vedi capitolo 17.

**Scaricamento** La corrente di riposo che scorre per alimentare continuamente alcune utenze elettriche provoca lo scaricamento della batteria dell'abitacolo.



- ▷ Lo scaricamento totale della batteria è dannoso.
- ▷ Ricaricare per tempo la batteria.



- ▷ Con interruttore principale a 12 V spento, utenze come frigorifero, carica-batteria, regolatore di carica del pannello solare, pannello di controllo e dispositivi simili assorbono energia dalla batteria. Separare pertanto la batteria dell'abitacolo dalla rete di bordo da 12 V, se il veicolo non viene utilizzato per un periodo prolungato.

Dopo un periodo prolungato, anche una batteria dell'abitacolo completamente carica può essere scaricata completamente dalle correnti di riposo (utenze in stand-by).

In caso di temperature esterne molto basse, la capacità disponibile diminuisce. Anche l'autoscaricamento della batteria dipende dalla temperatura. Ad una temperatura fra 20 e 25 °C la velocità di autoscaricamento è di ca. 3 % della sua capacità/mese. A temperature più elevate, la velocità di autoscaricamento aumenta.

Una batteria vecchia non dispone più della sua piena capacità.

Più utenze elettriche sono accese e più rapidamente la riserva di energia della batteria dell'abitacolo viene consumata.

#### 9.4.4 Caricare le batterie tramite alimentazione a 230 V

Se il veicolo è collegato all'alimentazione a 230 V, la batteria dell'abitacolo e la batteria di avviamento vengono ricaricate tramite il modulo caricabile nella centralina elettrica. La batteria di avviamento viene caricata solo con una carica di mantenimento. La corrente di carica viene adattata allo stato di carica della batteria. In questo modo un sovraccarico non risulta possibile.

Per sfruttare la piena potenza del modulo caricabile nella centralina elettrica spegnere tutte le utenze elettriche durante la procedura di carica.

#### 9.4.5 Caricare le batterie tramite il motore del veicolo

Quando il motore del veicolo è acceso, la batteria dell'abitacolo e la batteria di avviamento vengono ricaricate mediante l'alternatore del veicolo. Se il motore del veicolo è spento, nella centralina elettrica le batterie vengono staccate l'una dall'altra automaticamente tramite un relais. In questo modo si evita che la batteria di avviamento venga scaricata da utenze elettriche dell'abitacolo. Ciò consente di mantenere intatta la capacità di avviamento del veicolo. Lo stato di carica della batteria dell'abitacolo o della batteria di avviamento può essere visionato sul pannello di controllo.

### 9.5 Centralina elettrica (EBL 223)



- ▶ Pericolo di morte per scarica elettrica o incendio.

Alcuni componenti dell'apparecchio, a causa di malfunzionamento o danneggiamento, possono essere caricati con tensione di rete.

- Non effettuare alcun lavoro di manutenzione o riparazione sull'apparecchio.
- Non aprire l'apparecchio.
- Evitare che liquidi penetrino nell'apparecchio.
- Se i cavi o l'involucro dell'apparecchio sono danneggiati, non mettere più in funzione l'apparecchio e scollegarlo dalla tensione di rete.



- ▷ Non coprire mai le feritoie di aerazione. Pericolo di surriscaldamento!



- ▷ A seconda del modello, i posti dei fusibili nella scatola non sono sempre tutti occupati.
- ▷ Se sono presenti diverse batterie dell'abitacolo, utilizzare un caricabatteria supplementare.
- ▷ Per ulteriori informazioni consultare le istruzioni per l'uso separate del produttore dell'apparecchio.

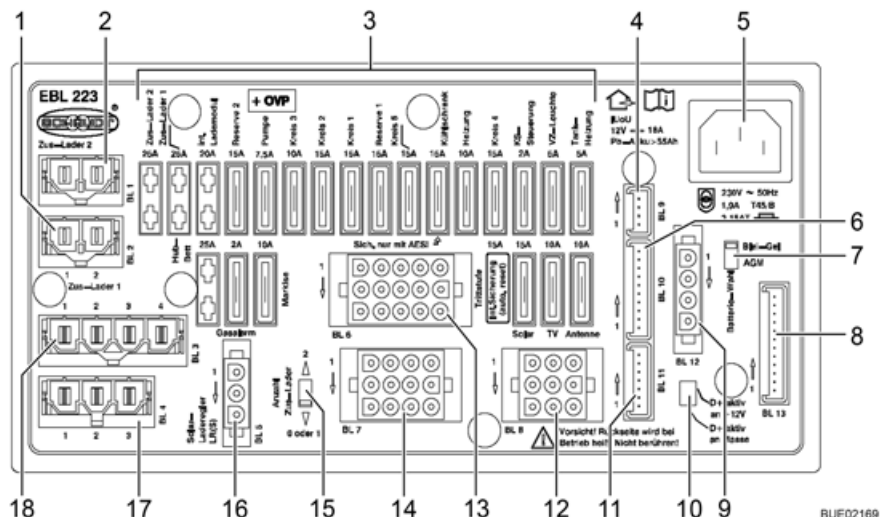

Fig. 138 Centralina elettrica (EBL 223)

- 1 Collegamenti BL 2 - Caricabatteria supplementare 1
- 2 Collegamenti BL 1 - Caricabatteria supplementare 2
- 3 Fusibili piatti
- 4 Collegamenti BL 9 - Regolatore di carica del pannello solare
- 5 Collegamento a rete 230 V
- 6 Collegamenti BL 10 - Pannello di controllo
- 7 Selettore batteria (piombo-gel/AGM)
- 8 Collegamenti BL 13 - Pannello di controllo
- 9 Collegamenti BL 12 - Sensore batteria dell'abitacolo D+
- 10 Commutatore D+ attivo a +12 V (D+ attivo a massa (impostazione di fabbrica))
- 11 Collegamenti BL 11 - Pannello di controllo
- 12 Collegamenti BL 8 - Scalino di ingresso, TV, antenna
- 13 Collegamenti BL 6 - Riscaldamento, pompa dell'acqua, riserva
- 14 Collegamenti BL 7 - Tenda, riscaldamento del serbatoio, luce tenda veranda
- 15 Selettore del numero di caricabatteria supplementari
- 16 Collegamenti BL 5 - Regolatore di carica del pannello solare
- 17 Collegamenti BL 4 - Frigorifero da batteria di avviamento
- 18 Collegamenti BL 3 - Frigorifero

**Compiti** La centralina elettrica ha i seguenti compiti:

- La centralina elettrica carica la batteria dell'abitacolo. La batteria di avviamento riceve dalla centralina elettrica una carica di mantenimento.
- La centralina elettrica controlla la tensione della batteria dell'abitacolo.
- La centralina elettrica distribuisce la corrente ai circuiti di corrente a 12 V e li protegge. Alle prese è possibile collegare apparecchi al massimo a 10 A.
- La centralina elettrica contiene collegamenti per un regolatore di carica del pannello solare, caricabatteria supplementari così come altre funzioni di controllo e di sorveglianza.
- La centralina elettrica, a motore del veicolo spento, separa elettricamente la batteria di avviamento dalla batteria dell'abitacolo. Questo impedisce alle utenze elettriche a 12 V dell'abitacolo di scaricare la batteria di avviamento.



La centralina elettrica funziona solo in collegamento con un pannello di controllo.

La corrente disponibile alla centralina elettrica ( $\leq 18$  A), si divide in corrente di carica e corrente delle utenze. La corrente di carica è sempre solo la parte che non viene utilizzata dalle utenze. Se la corrente delle utenze è superiore alla corrente disponibile, la batteria dell'abitacolo si scarica.

L'alimentazione elettrica di letto basculante, tenda, rubinetto di scolo delle acque grigie e luce tenda veranda viene automaticamente interrotta quando il motore del veicolo è acceso.

**Ubicazione** Vedi capitolo 17.

### 9.5.1 Separazione della batteria



- ▷ Disinserire inoltre un frigorifero con sistema automatico di selezione di energia. In caso contrario il frigorifero commuta automaticamente su funzionamento a gas.
- ▷ Dopo la disattivazione della separazione della batteria, potrebbe essere necessario reimpostare la data e l'ora. Le restanti impostazioni vengono memorizzate all'attivazione della separazione della batteria e vengono mantenute.

La separazione della batteria spegne **tutte** le utenze a 12 V dell'abitacolo, anche le utenze in stand-by. Anche le utenze quali lo scalino d'ingresso, la luce di fondo o il frigorifero, non funzionano più. In tal modo si evita uno scaricamento eccessivo della batteria dell'abitacolo nei lunghi periodi di fermo del veicolo (p. es. in occasione di inattività temporanea).

Se il veicolo è collegato a una alimentazione a 230 V, è possibile continuare a caricare le batterie dalla centralina elettrica, anche se è attivata la separazione dalla batteria.

La stessa cosa vale per la carica mediante un impianto ad energia solare o una pila a combustibile.

**Attivazione/disattivazione** Vedi paragrafo 9.6.2.

### 9.5.2 Selettore batteria



- ▶ Se il selettore batteria è impostato in modo errato, può formarsi del gas tonante. Pericolo di esplosione!



- ▷ Un'errata posizione del selettore di batteria può danneggiare la batteria dell'abitacolo.
- ▷ L'impostazione di stabilimento del selettore batteria non deve essere modificata.

### 9.5.3 Controllo batteria



- ▷ Quando la batteria dell'abitacolo è scarica, provvedere quanto prima a ricaricarla.

Il controllo della batteria nella centralina elettrica controlla la tensione della batteria dell'abitacolo.

Se la tensione della batteria della batteria dell'abitacolo scende al di sotto di 12 V, viene emesso un segnale di avvertenza.

Quando la tensione della batteria scende sotto i 10,5 V, il dispositivo di controllo della batteria disinserisce nella centralina elettrica tutte le utenze a 12 V.

- Provvedimenti:**
- Disinserire tutte le utenze elettriche non assolutamente necessarie, agendo sul relativo interruttore.
  - Se necessario, inserire brevemente l'alimentazione a 12 V mediante l'interruttore principale a 12 V. Ciò è possibile solamente se la tensione della batteria è maggiore di 11 V. Se la tensione è minore di tale valore, l'alimentazione a 12 V può essere riaccesa solamente dopo che la batteria dell'abitacolo è stata ricaricata.

### 9.5.4 Carica della batteria

Quando il motore del veicolo è acceso, la batteria dell'abitacolo e la batteria di avviamento vengono attivate insieme tramite un relè della centralina elettrica e ricaricate mediante l'alternatore del veicolo. Se il motore del veicolo è spento, le batterie vengono staccate l'una dall'altra automaticamente tramite la centralina elettrica. In questo modo si evita che la batteria di avviamento venga scaricata da utenze elettriche dell'abitacolo. Ciò consente di mantenere intatta la capacità di avviamento del veicolo. La tensione dei poli della batteria dell'abitacolo o della batteria di avviamento può essere visionato sul pannello di controllo.

Se il veicolo è collegato tramite la presa CEE all'alimentazione a 230 V, la batteria dell'abitacolo e la batteria di avviamento vengono ricaricate tramite il modulo caricabile nella centralina elettrica. La batteria di avviamento viene caricata solo con una carica di mantenimento. La corrente di carica viene adattata allo stato di carica della batteria. In questo modo un sovraccarico non risulta possibile.

Per sfruttare la piena potenza del modulo caricabile nella centralina elettrica spegnere tutte le utenze elettriche durante la procedura di carica.

### 9.5.5 Scalino di ingresso

In seguito a un sovraccarico, il fusibile a ripristino automatico ristabilisce la propria funzione entro circa 1 minuto.

### 9.5.6 Regolatore di carica del pannello solare

Prima di rimuovere o sostituire la batteria dell'abitacolo, staccare la spina del regolatore di carica del pannello solare dalla centralina elettrica.

## 9.6 Pannello di controllo LT 511



- ▷ La luminosità dei diodi luminosi (LED) e dei simboli si adatta automaticamente alla luminosità dell'ambiente.
- ▷ Gli indicatori possono essere richiamati solo se è accesa l'alimentazione a 12 V.
- ▷ Non appena viene premuto un tasto l'indicatore viene illuminato automaticamente. 20 secondi dopo l'ultima volta che è stato premuto un tasto l'indicatore si spegne.
- ▷ Per ulteriori informazioni consultare le istruzioni per l'uso separate del produttore.

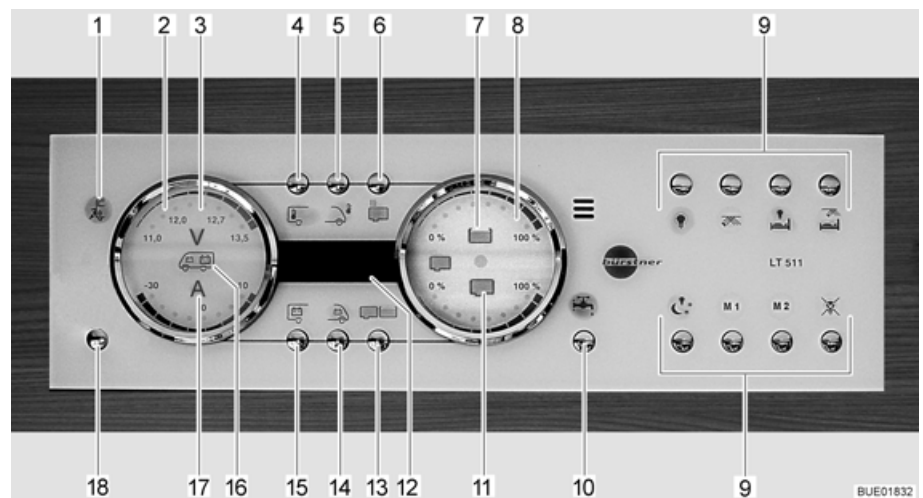

Fig. 139 Pannello di controllo LT 511

- 1 Spia di controllo a 230 V
- 2 Indicatore delle batterie
- 3 Simbolo Volt
- 4 Tasto della temperatura interna
- 5 Tasto della temperatura esterna
- 6 Non utilizzato/privo di funzione
- 7 Simbolo serbatoio dell'acqua
- 8 Indicatore dei serbatoi
- 9 Tasti per il comando delle luci
- 10 Tasto della pompa dell'acqua
- 11 Simbolo serbatoio delle acque grigie
- 12 Indicatore digitale della temperatura
- 13 Tasto dei serbatoi
- 14 Tasto della batteria di avviamento
- 15 Tasto della batteria dell'abitacolo
- 16 Simbolo della batteria di avviamento e della batteria dell'abitacolo
- 17 Simbolo Ampere
- 18 Tasto alimentazione a 12 V (interruttore principale a 12 V)

### 9.6.1 Spia di controllo a 230 V

La spia di controllo a 230 V (Fig. 139,1) si accende quando all'ingresso della centralina elettrica è presente una tensione di rete.



- ▷ La spia di controllo a 230 V si accende anche quando l'interruttore principale a 12 V è disinserito.

### 9.6.2 Interruttore principale a 12 V

L'interruttore principale a 12 V (Fig. 139,18) inserisce o disinserisce il pannello di controllo e l'alimentazione a 12 V dell'abitacolo.

Eccezione: Il riscaldamento, la luce di fondo (illuminazione della zona di ingresso) e lo scalino di ingresso rimangono funzionanti.

- Accensione:**
- Premere brevemente il tasto dell'alimentazione a 12 V (Fig. 139,18). L'alimentazione a 12 V dell'abitacolo è inserita. L'indicatore di controllo "12 V" si accende.



- ▷ Se dopo l'accensione il LED "11,0" dell'indicazione dei Volt nonché il simbolo dei Volt "V" (Fig. 139,3) nell'indicatore delle batterie (Fig. 139,2) lampeggiano, significa che la tensione della batteria dell'abitacolo è insufficiente. Caricare la batteria.
- ▷ Se dopo l'accensione l'indicatore di controllo "12 V" e il simbolo dei Volt "V" (Fig. 139,3) lampeggiano tre volte, significa che la separazione della batteria è attivata. Disattivare la separazione della batteria.

- Spegnimento:**
- Premere brevemente il tasto dell'alimentazione a 12 V (Fig. 139,18). L'alimentazione a 12 V dell'abitacolo è disinserita. L'indicatore di controllo "Alimentazione a 12 V" si spegne.

**Attivazione della separazione della batteria (centralina elettrica senza interruttore staccabatteria):**

- Spegnerne l'alimentazione a 12 V.
- Premere il tasto della batteria dell'abitacolo (Fig. 139,15) e tenerlo premuto per ca. 10 secondi. Il simbolo dei Volt "V" (Fig. 139,3) e l'indicatore di controllo "12 V" lampeggiano tre volte. La batteria dell'abitacolo è separata dalla rete di bordo da 12 V.

**Disattivazione della separazione della batteria (centralina elettrica senza interruttore staccabatteria):**

- Premere il tasto "Alimentazione a 12 V" (Fig. 139,18) e tenerlo premuto per ca. 5 secondi. Il simbolo dei Volt "V" (Fig. 139,3) e l'indicatore di controllo "12 V" lampeggiano tre volte. La batteria dell'abitacolo è collegata alla rete di bordo a 12 V. L'indicatore di controllo si accende dopo ca. 5 secondi.



- ▷ Quando si lascia il veicolo, spegnere l'alimentazione a 12 V mediante il pannello di controllo. In questo modo si evita di scaricare inutilmente la batteria dell'abitacolo.
- ▷ Le utenze quali i dispositivi di comando (p. es. il regolatore di carica del pannello solare, l'impianto Eis-Ex o il pannello di controllo) o gli apparecchi montati (p. es. riscaldamento, frigorifero o scalino) continuano ad assorbire corrente dalla capacità della batteria, anche se l'utenza a 12 V sul pannello di controllo è spenta. Separare pertanto la batteria dell'abitacolo dalla rete di bordo da 12 V mediante l'interruttore sulla centralina elettrica, se il veicolo non viene utilizzato per un periodo prolungato.

### 9.6.3 Indicatore delle batterie

Mediante l'indicatore delle batterie è possibile visualizzare la tensione e la carica/lo scaricamento della batteria dell'abitacolo o la tensione della batteria di avviamento.

- Indicazione:**
- Premere il tasto della batteria dell'abitacolo (Fig. 139,15). Il simbolo dei Volt "V" (Fig. 139,3) si accende. Il simbolo degli Ampere "A" (Fig. 139,17) diventa bianco o rosso a seconda del caricamento o dello scaricamento. La tensione della batteria e la corrente della batteria dell'abitacolo vengono indicate attraverso i LED nell'indicatore.
  - Premere il tasto della batteria di avviamento (Fig. 139,14). Il simbolo dei Volt "V" (Fig. 139,3) si accende. La tensione della batteria della batteria di avviamento viene indicata attraverso i LED nell'indicatore.

Le seguenti tabelle aiutano a interpretare gli stati visualizzati nel pannello di controllo.

Indicazione dei Volt (blu)

|          |        |        |        |        |        |        |          |
|----------|--------|--------|--------|--------|--------|--------|----------|
| 1 LED    | 2 LED  | 3 LED  | 4 LED  | 5 LED  | 6 LED  | 7 LED  | 8 LED    |
| < 11,0 V | 11,5 V | 12,0 V | 12,2 V | 12,5 V | 12,7 V | 13,0 V | > 13,5 V |

Rischio di uno scaricamento totale della batteria (allarme della batteria)

| Tensione della batteria<br>(valori durante l'esercizio normale) | Veicolo in marcia<br>(veicolo in marcia, nessun collegamento a 230 V)              | Funzionamento batteria<br>(veicolo fermo, nessun collegamento a 230 V)                               | Collegamento alla rete<br>(veicolo fermo, collegamento a 230 V)                               |
|---|--|--|---|
| 11 V oppure inferiore <sup>1)</sup>                             | Rete di bordo a 12 V sovraccarica  | Se le utenze sono disinserite: Batteria scarica<br>Se le utenze sono inserite: Batteria sovraccarica | Rete di bordo a 12 V sovraccarica   |
|   | La batteria non viene ricaricata dalla dinamo, il regolatore della dinamo è guasto |  | La batteria non viene ricaricata dalla centralina elettrica, la centralina elettrica è guasta |
| Da 11,5 V a 13 V  | Rete di bordo a 12 V sovraccarica <sup>2)</sup>                                    | Settore normale  | Rete di bordo a 12 V sovraccarica <sup>2)</sup>   |
|   | La batteria non viene ricaricata dalla dinamo, il regolatore della dinamo è guasto |  | La batteria non viene ricaricata dalla centralina elettrica, la centralina elettrica è guasta |
| Superiore a 13,5 V  | La batteria viene caricata (carica principale)                                     | Appare solo per breve tempo dopo che la batteria si è ricaricata                                     | La batteria viene caricata (carica principale)  |

<sup>1)</sup> Il dispositivo di controllo della batteria disinserisce tutte le utenze (a 10,5 V).

<sup>2)</sup> Se la tensione non sale oltre tale settore neanche dopo diverse ore di ricarica.

| Valori per tensione di riposo | Stato di carica della batteria |
|-------------------------------|--------------------------------|
| 12,0 V oppure inferiore       | Scarica o molto scarica        |
| 12,2 V                        | 25 %                           |
| 12,3 V                        | 50 %                           |
| Superiore a 12,8 V            | Piena                          |



▷ Lo scaricamento totale causa danni irreparabili alla batteria.



▷ È meglio misurare la tensione di riposo diverse ore dopo l'ultima carica (p. es. la mattina) e non subito dopo un prelievo di corrente.

Indicazione degli Ampere (blu)

| 1 LED             | 2 LED | 3 LED | 4 LED  | 5 LED  | 2 LED            | 3 LED | 4 LED  |
|-------------------|-------|-------|--------|--------|------------------|-------|--------|
| Scaricamento con: |       |       |        |        | Caricamento con: |       |        |
| Ca. 0 A           | > 1 A | > 3 A | > 10 A | > 30 A | > 1 A            | > 3 A | > 10 A |

| Valore indicatore corrente | Stato del sistema  | Simbolo degli Ampere "A" |
|----------------------------|--|--------------------------|
| Da -30 A a -10 A           | La batteria al momento viene scaricata troppo            | Diventa rossa            |
| Da -10 A a -1 A            | La batteria al momento viene scaricata                   | Diventa bianca           |
| 0 A                        | La corrente erogata dalla batteria è insufficiente o 0 A | Diventa bianca           |
| Da +1 A a +10 A            | La batteria al momento viene caricata                    | Diventa bianca           |

#### 9.6.4 Indicatore del serbatoio

Mediante l'indicatore serbatoio è possibile visualizzare la quantità di acqua e delle acque grigie.

Indicazione: ■ Premere il tasto dei serbatoi (Fig. 139,13). I simboli del serbatoio dell'acqua (Fig. 139,7) e del serbatoio delle acque grigie (Fig. 139,11) si accendono. I livelli di riempimento del serbatoio dell'acqua (scala superiore) e del serbatoio delle acque grigie (scala inferiore) sono indicati dai LED nell'indicatore.

La seguente tabella aiuta a interpretare i livelli di riempimento visualizzati nel pannello di controllo.

Indicatore di livello (blu)

| 1 LED | 2 LED | 3 LED | 4 LED | 5 LED | 6 LED | 7 LED | 8 LED |
|-------|-------|-------|-------|-------|-------|-------|-------|
| 25 %  |       | 50 %  |       | 75 %  |       | 100 % |       |

### 9.6.5 Allarmi



- ▷ Eseguire il controllo degli indicatori a intervalli regolari.
- ▷ Eseguire i controlli preferibilmente al mattino prima di accendere le utenze a 12 V.

La seguente tabella aiuta a interpretare gli allarmi visualizzati sul pannello di controllo.



- ▷ Lo scaricamento totale della batteria è dannoso.



- ▷ Quando la tensione della batteria scende sotto i 10,5 V, il dispositivo di controllo della batteria disinserisce nella centralina elettrica tutte le utenze a 12 V. La separazione della batteria scatta.

| Indicatore  | Significato  | Rimedio  |
|---|--|--|
| Il simbolo dei Volt "V" (Fig. 139,3) e il LED "11,0" lampeggiano quando vengono richiamati i valori per la batteria dell'abitacolo        | La tensione della batteria è scesa sotto gli 11 V. Rischio di uno scaricamento totale della batteria | Staccare tutte le utenze a 12 V e ricaricare la batteria con il veicolo in marcia o collegandosi ad un'alimentazione a 230 V |
| Il simbolo dei Volt "V" (Fig. 139,3) lampeggia quando l'alimentazione a 12 V è disinserita  | L'alimentazione a 12 V non può più essere inserita   | Staccare tutte le utenze a 12 V e ricaricare la batteria con il veicolo in marcia o collegandosi ad un'alimentazione a 230 V |
|   | Sovratensione della batteria   | Rivolgersi al servizio clienti   |
| Il simbolo dei Volt "V" (Fig. 139,3) e i LED "11,0" e "12,0" lampeggiano quando vengono richiamati i valori per la batteria di avviamento | La tensione della batteria è scesa sotto gli 11 V. Rischio di uno scaricamento totale della batteria | Staccare tutte le utenze a 12 V e ricaricare la batteria con il veicolo in marcia o collegandosi ad un'alimentazione a 230 V |

#### Allarme serbatoio

Il simbolo del serbatoio dell'acqua (Fig. 139,7) o il simbolo del serbatoio delle acque grigie (Fig. 139,11) lampeggia se il serbatoio dell'acqua è vuoto o il serbatoio delle acque grigie è pieno.



- ▷ Se richiamando i livelli di riempimento anche per il simbolo del serbatoio i LED della scala lampeggiano, è presente un errore del sensore. Pulire i sensori del serbatoio.

#### Provvedimenti:

- Riempire il serbatoio dell'acqua o svuotare il serbatoio delle acque grigie.

### 9.6.6 Indicazione della temperatura

Attraverso l'indicatore digitale (Fig. 139,12) è possibile visualizzare la temperatura interna e la temperatura esterna.

- Indicazione:**
- Premere il tasto della temperatura interna (Fig. 139,4). Viene indicata la temperatura interna.
  - Premere il tasto della temperatura esterna (Fig. 139,5). Viene indicata la temperatura esterna.

### 9.6.7 Interruttore per pompa dell'acqua

Con il tasto della pompa dell'acqua (Fig. 139,10) è possibile accendere e spegnere la pompa dell'acqua.

- Accensione:**
- Premere il tasto della pompa dell'acqua (Fig. 139,10). Il simbolo si accende.
- Spegnimento:**
- Premere il tasto della pompa dell'acqua (Fig. 139,10). Il simbolo si spegne.



- ▷ Lo stato di commutazione della pompa dell'acqua viene memorizzato durante lo spegnimento dell'alimentazione a 12 V. Questo significa: Se la pompa dell'acqua era accesa durante lo spegnimento dell'alimentazione a 12 V, la pompa sarà accesa anche dopo il reinserimento dell'alimentazione a 12 V.

## 9.7 Impianto ad energia solare (accessorio opzionale)



- ▷ Proteggere i collettori solari (modulo solare) dalla sollecitazione meccanica.



- ▷ L'impianto ad energia solare fornisce la massima quantità di corrente in presenza della massima irradiazione solare.
- ▷ I collettori solari (modulo solare) consentono di usufruire liberamente della luce solare.
- ▷ Sotto gli alberi e sotto i ponti l'irradiazione solare è minore che negli spazi aperti.
- ▷ I teloni di protezione pregiudicano l'irradiazione solare.
- ▷ Tenere sempre pulite le superfici collettrici.
- ▷ Inoltre prestare attenzione alle istruzioni per l'uso del produttore.

L'impianto ad energia solare serve a fornire un'alimentazione di tensione ecologica e indipendente dalla rete. Trasforma l'energia dell'irradiazione solare in tensione elettrica. L'impianto ad energia solare fornisce corrente con la quale è possibile caricare ulteriormente la batteria e alimentare le utenze.

Nel regolatore di carica del pannello solare sono integrate una protezione da sovraccarico e una protezione da scaricamento.



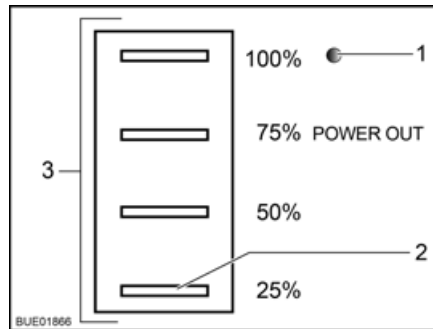

Fig. 140 Indicatore di stato del regolatore di carica del pannello solare

Quattro LED (Fig. 140,3) indicato lo stato di funzionamento attuale. Un altro LED (Fig. 140,1) indica se è presente tensione sull'uscita.

| LED  | Stato                     | Significato                     |
|--|---------------------------|---------------------------------|
| LED di stato di funzionamento (Fig. 140,3) | Lampeggianti a intervalli | La batteria viene caricata      |
|  | Accesi                    | Batteria caricata completamente |
| LED 25 % (Fig. 140,2)                      | Lampeggia                 | Batteria completamente scarica  |
| LED tensione in uscita (Fig. 140,1)        | Acceso                    | Tensione in uscita presente     |
|  | Non acceso                | Tensione in uscita non presente |

## 9.8 Rete di bordo a 230 V



- ▶ Eventuali interventi all'impianto elettrico devono essere eseguiti solo da personale specializzato.
- ▶ Far controllare l'impianto elettrico del veicolo da un elettricista specializzato al più tardi ogni tre anni. In caso di utilizzo più frequente del veicolo, si consiglia di eseguire il controllo annualmente.

La rete di bordo a 230 V alimenta i seguenti apparecchi (se disponibili):

- le prese con contatto di terra per apparecchi a 10 A al massimo
- il frigorifero
- la centralina elettrica
- il caricabatteria supplementare
- l'impianto di climatizzazione

Le utenze elettriche collegate alla rete di bordo a 12 V dell'abitacolo vengono alimentate con tensione dalla batteria dell'abitacolo.

A tale scopo, collegare il più spesso possibile il veicolo ad un'alimentazione esterna a 230 V. Il modulo caricabile della centralina elettrica carica quindi automaticamente la batteria dell'abitacolo. Inoltre viene caricata anche la batteria di avviamento con una carica di mantenimento di circa 2 A.

A seconda della dotazione, gli apparecchi supplementari sono protetti da un interruttore di sicurezza bipolare.

### 9.8.1 Collegamento a 230 V (presa CEE)



- ▷ Sovratensioni possono danneggiare i dispositivi collegati. Possono causare sovratensioni, ad esempio, fulmini, fonti di tensione non regolate (ad es. generatori a benzina) o collegamenti elettrici su traghetti.

#### Requisiti per il collegamento a 230 V

- Il cavo di allacciamento, i collegamenti a spina sul punto di alimentazione e il collegamento a spina sul veicolo devono essere conformi alla IEC 60309. La designazione commerciale per i collegamenti a spina è "CEE blu".
- Utilizzare un cavo flessibile in gomma H07RN-F con sezione minima di 2,5 mm<sup>2</sup> e lunghezza massima di 25 m.
- Non sono ammessi collegamenti a spina con contatto di terra (Schuko). Non è ammessa neppure l'interposizione di adattatori CEE/Schuko.

### 9.8.2 Collegare ad un'alimentazione a 230 V



- ▶ L'alimentazione esterna a 230 V deve essere protetta da un interruttore di sicurezza per correnti di guasto (interruttore automatico FI, 30 mA).
- ▶ Srotolare completamente il cavo dal tamburo portacavi, per evitare un surriscaldamento.
- ▶ In caso di dubbio, oppure se l'alimentazione a 230 V non è disponibile, o è difettosa, contattare il costruttore dell'alimentatore.



- ▷ Il collegamento a 230 V del veicolo è dotato di un interruttore di sicurezza per correnti di guasto con interruttore di sicurezza.
- ▷ A seconda della dotazione, nella scatola dei fusibili è montato un ulteriore interruttore di sicurezza.
- ▷ Per le prese di corrente nei campeggi (prese di alimentazione) è prescritto usare interruttori di sicurezza per correnti di guasto (interruttore automatico FI, 30 mA).

Il veicolo può essere collegato ad un'alimentazione esterna a 230 V.



Fig. 141 Scatola dei fusibili a 230 V con interruttore di sicurezza e interruttore automatico FI

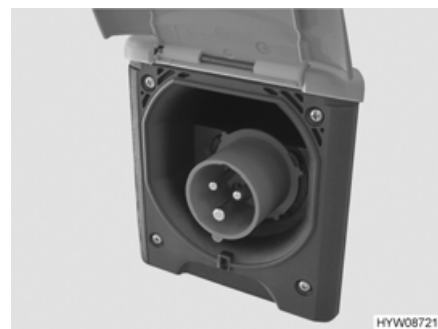

Fig. 142 Collegamento a 230 V sul veicolo

#### Collegamento del veicolo:

- Verificare se collegamento, tensione, frequenza e corrente dell'alimentatore sono idonei.
- Verificare se i cavi e i collegamenti sono idonei.
- Eseguire un controllo visivo dei collegamenti a spina e assicurarsi che non siano danneggiati.

Controllo dell'interruttore di sicurezza per correnti di guasto:

- Disattivare l'interruttore di sicurezza (Fig. 141,2 e 4) nella scatola dei fusibili (Fig. 141,3).
- Aprire la copertura del collegamento a 230 V sul veicolo (Fig. 142) e inserire l'innesto rapido.
- Inserire la spina del cavo di allacciamento nella presa del dispositivo per l'alimentazione elettrica.
- Attivare l'interruttore di sicurezza nella scatola dei fusibili.
- Se il veicolo è collegato all'alimentazione a 230 V, premere il tasto di controllo (Fig. 141,1) dell'interruttore di sicurezza per correnti di guasto (Fig. 141,4) nella scatola dei fusibili (Fig. 141,3). L'interruttore di sicurezza per correnti di guasto deve scattare.
- Riattivare l'interruttore di sicurezza per correnti di guasto.

Scollegamento del collegamento:

- Disattivare gli interruttori di sicurezza (Fig. 141,2 e 4) nella scatola dei fusibili (Fig. 141,3).
- Sul dispositivo per l'alimentazione elettrica, sfilare la spina del cavo di allacciamento dalla presa.
- Tirare l'innesto rapido sul veicolo e chiudere la copertura del collegamento a 230 V.

## 9.9 Fusibili



- ▶ Sostituire i fusibili difettosi solo dopo aver identificato e rimosso la causa del guasto.
- ▶ Sostituire i fusibili difettosi solo se l'alimentazione elettrica è spenta.
- ▶ Non bypassare o riparare mai i fusibili.
- ▶ Sostituire i fusibili difettosi sempre e solo con fusibili nuovi dello stesso valore.

### 9.9.1 Fusibili 12 V

Le utenze dell'abitacolo allacciate all'alimentazione a 12 V sono protette da propri fusibili. I fusibili sono accessibili in diverse ubicazioni del veicolo.

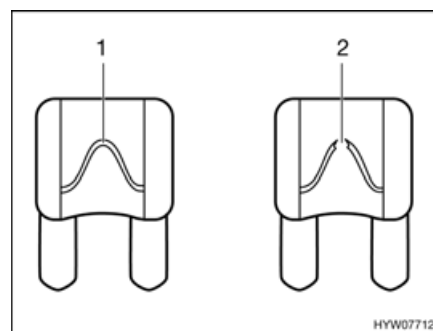

- 1 Elemento fusibile non danneggiato
- 2 Elemento fusibile interrotto

Fig. 143 Fusibile a 12 V

È possibile riconoscere un fusibile intatto a 12 V dall'elemento fusibile non danneggiato (Fig. 143,1). Se l'elemento fusibile è interrotto (Fig. 143,2), cambiare il fusibile.

Prima di sostituire i fusibili, apprendere la funzione, il valore e il colore dei fusibili interessati dalle indicazioni seguenti. Quando si sostituiscono i fusibili, utilizzare unicamente fusibili piatti con i valori indicati successivamente.

#### Fusibili nella batteria di avviamento

I fusibili sono montati vicino alla batteria di avviamento. La batteria di avviamento è accessibile sul pavimento tra i sedili della cabina di guida e una copertura.

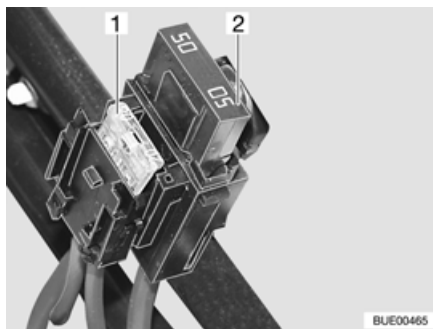

Fig. 144 Fusibili nella batteria di avviamento

- 1 Fusibile piatto 20 A/giallo (per il frigorifero)
- 2 Fusibile piatto Jumbo 50 A/rosso

#### Fusibili nella batteria dell'abitacolo

I fusibili sono montati accanto alla batteria dell'abitacolo.

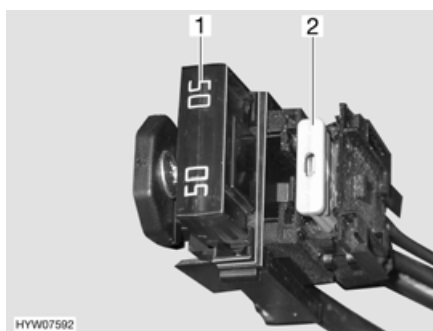

Fig. 145 Fusibili nella batteria dell'abitacolo

- 1 Fusibile piatto Jumbo 50 A/rosso (per centralina elettrica)
- 2 Fusibile piatto 2 A/grigio (per sensore batteria della batteria dell'abitacolo)

#### Fusibili nel box relè AD01

In una delle due console del sedile è installato un box relè (AD01). Il box relè serve a produrre segnali non prodotti dal veicolo di base per l'illuminazione del telaio. Il box relè è universalmente impiegabile.

Il circuito da noi utilizzato può differire da quello previsto dal produttore. Il circuito può quindi differire dalla rappresentazione della targhetta del modello del box relè fissata dal produttore.

| N° fus. | Funzione                                  | Valore/Colore                          |
|---------|---|--|
| B2      | Morsetto 15 (accensione On)               | 15 A blu                               |
| B3      | Morsetto 30 (sempre positivo)             | 15 A blu                               |
| B5      | Segnale D+                                | Interruttore multipolare interno (2 A) |
| B6      | Riserva                                   | 15 A blu                               |
| B7      | Luci di ingombro anteriori (bianco/rosso) | 5 A marrone chiaro                     |

**Fusibili sulla centralina elettrica (EBL 223)**

| Funzione                                 | Valore/Colore      |
|--|--------------------|
| Caricabatteria supplementare 2           | 25 A bianco        |
| Caricabatteria supplementare 1           | 25 A bianco        |
| Modulo caricabile interno                | 20 A giallo        |
| Riserva 2                                | 15 A blu           |
| Pompa (per acqua)                        | 7,5 A marrone      |
| Circuito 3                               | 10 A rosso         |
| Circuito 2                               | 15 A blu           |
| Circuito 1                               | 15 A blu           |
| Riserva 1                                | 15 A blu           |
| Circuito 5                               | 15 A blu           |
| Frigorifero                              | 15 A blu           |
| Riscaldamento                            | 10 A rosso         |
| Circuito 4                               | 15 A blu           |
| Controllo frigorifero                    | 2 A grigio         |
| Luce tenda veranda                       | 5 A marrone chiaro |
| Riscaldamento del serbatoio              | 5 A marrone chiaro |
| Antenna                                  | 10 A rosso         |
| TV                                       | 10 A rosso         |
| Fotovoltaico                             | 15 A blu           |
| Scalino (ripristinabile automaticamente) | 15 A               |
| Tenda                                    | 10 A rosso         |
| Allarme del gas                          | 2 A grigio         |
| Letto basculante                         | 25 A bianco        |

**Fusibili della sospensione pneumatica**

I fusibili sono integrati nella scatola dei fusibili del veicolo base.

| Funzione    | Valore/Colore |
|-------------|---------------|
| Comando     | 7,5 A marrone |
| Compressore | 40 A verde    |

**Fusibile per toilette Thetford (toilette mobile)**

Il fusibile è situato nel telaio della cassetta Thetford.



1 Fusibile piatto 3 A/viola

Fig. 146 Fusibile della toilette Thetford

**Sostituzione:**

- Aprire lo sportello della cassetta Thetford all'esterno del veicolo.
- Estrarre completamente la cassetta Thetford.
- Sostituire il fusibile (Fig. 146,1).

**Fusibile per toilette Thetford (toilette mobile C-260)**

Nella toilette è montato un fusibile autoresettante che non richiede manutenzione.

**Fusibile del letto basculante**

Il motore del letto basculante è assicurato mediante il fusibile circuito 5 sulla centralina elettrica. Il comando è assicurato tramite un fusibile autoripristinante polyswitch sulla centralina elettrica.

**Fusibile per riscaldamento acque grigie**

Nell'apparecchio di controllo è presente un fusibile elettronico di sovraccarico. In presenza di sovraccarico il riscaldamento delle acque grigie si disinserisce. Per riavviarlo, scollegare per qualche istante l'apparecchio di controllo dall'alimentazione elettrica.

A seconda del modello, la tensione di alimentazione del riscaldamento delle acque grigie è protetto dal circuito di sicurezza riserva 3 o riserva 4.

### 9.9.2 Fusibile a 230 V



- ▷ Controllare l'interruttore di sicurezza per correnti di guasto per ogni collegamento con alimentazione a 230 V almeno ogni 6 mesi.



- ▷ L'interruttore di sicurezza per correnti di guasto è conosciuto nell'uso linguistico internazionale come RCD (Residual-Current Device).



Fig. 147 Scatola dei fusibili a 230 V

Un interruttore di sicurezza per correnti di guasto combinato (Fig. 147,4) nella scatola dei fusibili (Fig. 147,3) protegge l'intero veicolo da correnti di guasto (0,03 A).

L'interruttore di sicurezza integrato (16 A) protegge le prese da 230 V, l'apparecchio per l'alimentazione elettrica, il caricabatteria supplementare e il frigorifero.

In veicoli con accessori opzionali (ad es. impianto di climatizzazione), un ulteriore interruttore di sicurezza (10 A) (Fig. 147,2) protegge l'apparecchio.

**Ubicazione** Vedi capitolo 17.

**Controllo dell'interruttore di sicurezza per correnti di guasto:**

- Se il veicolo è collegato all'alimentazione a 230 V, premere il tasto di controllo (Fig. 147,1). L'interruttore di sicurezza per correnti di guasto deve scattare.

### 9.10 Presa esterna (accessorio opzionale)

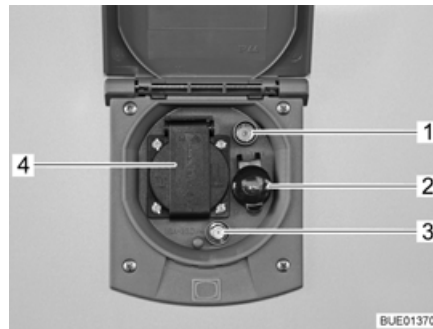

- 1 Presa TV
- 2 Presa a 12 V
- 3 Presa satellitare
- 4 Presa a 230 V

Fig. 148 Presa esterna

Con la presa a 230 V e la presa a 12 V possono essere utilizzati gli apparecchi elettrici nella tenda veranda.

#### Possibilità di collegamento

La presa TV e la presa satellitare offrono diverse possibilità per il funzionamento della TV:

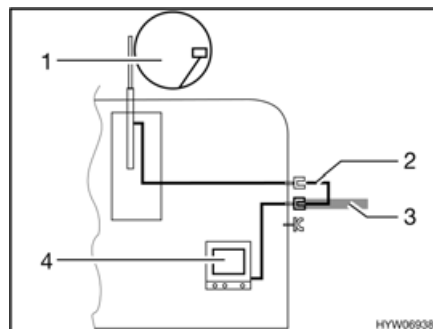

Fig. 149 TV nel veicolo

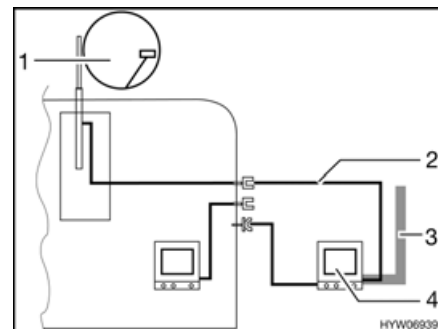

Fig. 150 TV nella tenda veranda

- TV nel veicolo (Fig. 149,4): Collegamento all'antenna del tetto (Fig. 149,1) con cavo di collegamento (Fig. 149,2)
- TV nel veicolo (Fig. 149,4): Collegamento a antenna esterna (Fig. 149,3)
- TV nella tenda veranda (Fig. 150,4): Collegamento all'antenna del tetto (Fig. 150,1) con cavo di collegamento (Fig. 150,2)
- TV nella tenda veranda (Fig. 150,4): Collegamento a antenna esterna (Fig. 150,3)



9.11 Schemi elettrici  
9.11.1 Schemi elettrici interni

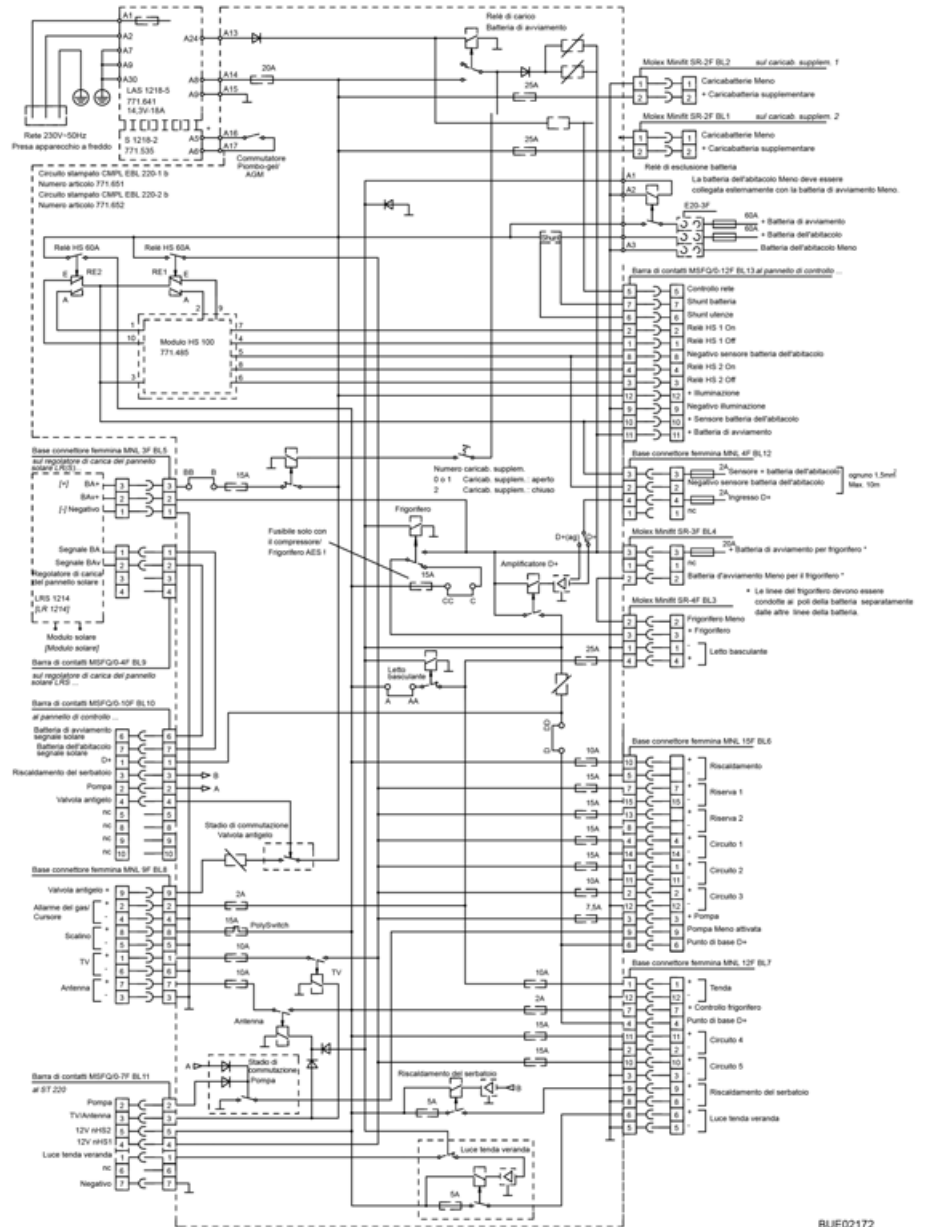

Fig. 151 Schema elettrico interno (EBL 223)

BUE02172

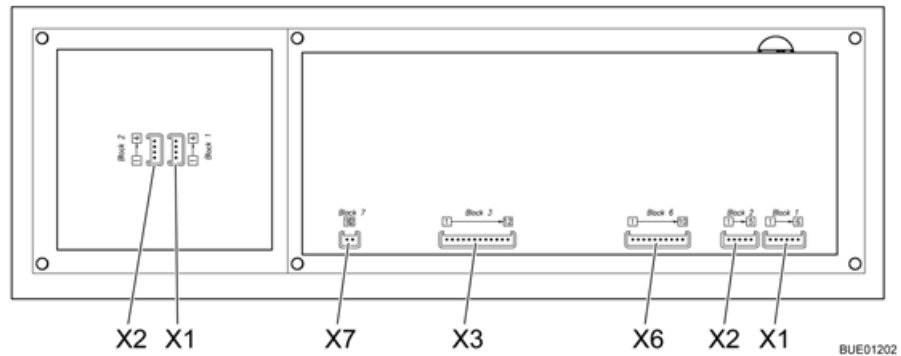

Fig. 152 Schema a blocchi, pannello di controllo (LT 511)

|           |  |
|-----------|--|
| <b>X1</b> | <b>Lumberg MSFQ 6x</b>                   |
| 1         | Piena                                    |
| 2         | 3/4                                      |
| 3         | 1/2                                      |
| 4         | 1/4                                      |
| 5         | Base serbatoio dell'acqua                |
| 6         | n. c.                                    |
| <b>X2</b> | <b>Lumberg MSFQ 5x</b>                   |
| 1         | Piena                                    |
| 2         | 3/4                                      |
| 3         | 1/2                                      |
| 4         | 1/4                                      |
| 5         | Base serbatoio delle acque grigie        |
| <b>X3</b> | <b>Lumberg MSFQ 12x</b>                  |
| 1         | Relè interruttore principale 1 Off       |
| 2         | Relè interruttore principale 1 On        |
| 3         | Relè interruttore principale 2 Off       |
| 4         | Relè interruttore principale 2 On        |
| 5         | Segnale di rete                          |
| 6         | Shunt utenze                             |
| 7         | Shunt batteria                           |
| 8         | Negativo sensore batteria dell'abitacolo |
| 9         | n. c.                                    |
| 10        | + Sensore batteria dell'abitacolo        |
| 11        | + Batteria di avviamento 12 V            |
| 12        | + Illuminazione                          |

|           |                                      |
|-----------|--------------------------------------|
| <b>X6</b> | <b>Lumberg MSFQ 10x</b>              |
| 1         | D+                                   |
| 2         | Pompa                                |
| 3         | Riscaldamento del serbatoio          |
| 4         | Antigelo                             |
| 5         | n. c.                                |
| 6         | Batteria di avviamento fotovoltaica  |
| 7         | Batteria dell'abitacolo fotovoltaica |
| 8         | n. c.                                |
| 9         | n. c.                                |
| 10        | n. c.                                |
| <b>X7</b> | <b>Lumberg MSFQ 2x</b>               |
| 1         | KTY Pin 1                            |
| 2         | KTY Pin 2                            |
| <b>X1</b> | <b>Lumberg MSFQ 4x</b>               |
| 1         | ADI1                                 |
| 2         | ADI2                                 |
| 3         | +12 V                                |
| 4         | GND                                  |
| <b>X2</b> | <b>Lumberg MSFQ 4x</b>               |
| 1         | ADI1                                 |
| 2         | ADI2                                 |
| 3         | +12 V                                |
| 4         | GND                                  |

## 9.11.2 Schema elettrico esterno

Fiat

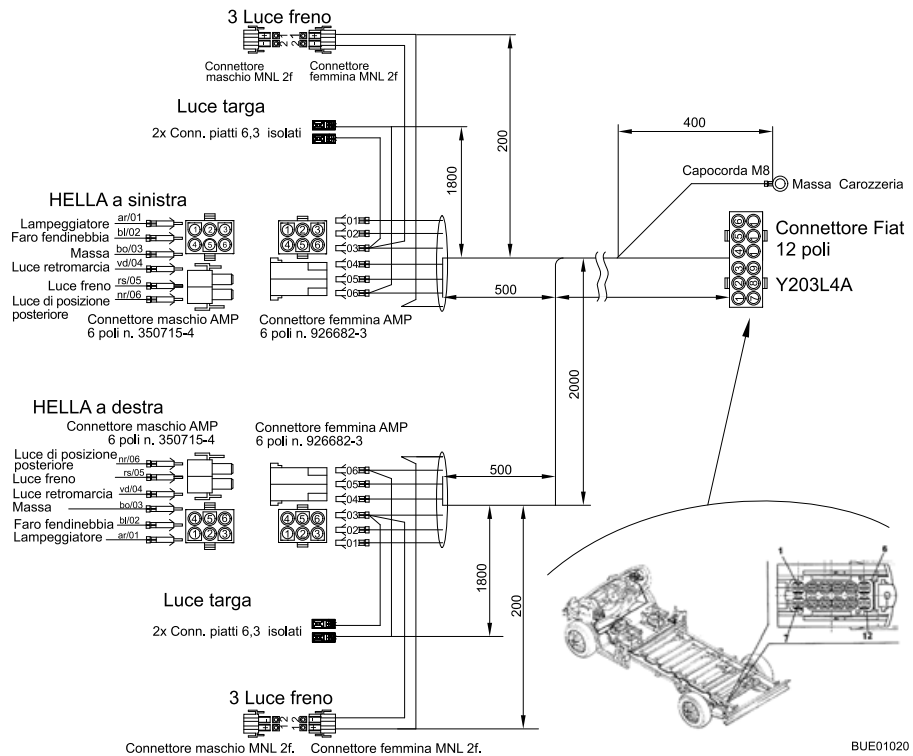

Fig. 153 Schema elettrico esterno

Lato sinistro

| Colori Bürstner | Attacco                          |
|-----------------|----------------------------------|
| Grigio          | Indicatore di direzione sinistro |
| Blu             | Luce posteriore antinebbia       |
| Bianco          | Peso                             |
| Verde           | Luce retromarcia                 |
| Rosso           | Luce freno                       |
| Nero            | Luce posteriore a sinistra       |

Lato destro

|        |                                |
|--------|--------------------------------|
| Grigio | Indicatore di direzione destro |
| Blu    | Luce posteriore antinebbia     |
| Bianco | Peso                           |
| Verde  | Luce retromarcia               |
| Rosso  | Luce freno                     |
| Nero   | Luce posteriore a destra       |

## Panoramica del capitolo

Questo capitolo contiene indicazioni sugli apparecchi montati nel veicolo.

Le indicazioni concernono unicamente l'uso degli apparecchi montati.

Per ulteriori informazioni sugli apparecchi montati consultare le istruzioni per l'uso separate degli apparecchi montati.

### 10.1 Note generali



- ▶ Per motivi di sicurezza i pezzi di ricambio degli apparecchi di riscaldamento devono essere conformi alle indicazioni del produttore e da esso certificati come pezzi di ricambio. I pezzi di ricambio devono essere montati unicamente dal produttore dell'apparecchio o da un'officina specializzata autorizzata.



- ▶ Per ulteriori informazioni consultare le istruzioni per l'uso separate del relativo apparecchio montato.

A seconda della versione, il veicolo è dotato di impianti quali il riscaldamento, l'impianto di climatizzazione, il boiler, l'area cottura e il frigorifero.

In queste istruzioni per l'uso sono descritti solo l'uso e le particolarità degli apparecchi montati.

Prima di mettere in funzione un apparecchio montato e funzionante a gas è necessario aprire la valvola principale di arresto della bombola del gas e il rubinetto di arresto del gas corrispondente.

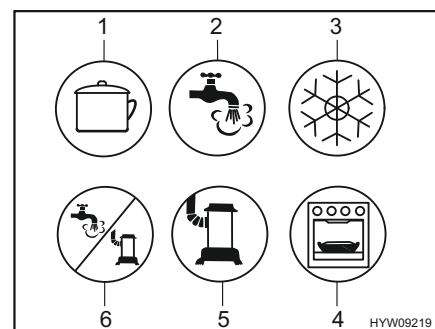

- 1 Area cottura
- 2 Acqua calda
- 3 Frigorifero
- 4 Forno/grill
- 5 Riscaldamento
- 6 Acqua calda/riscaldamento

Fig. 154 Simboli dei rubinetti di arresto del gas

### 10.2 Riscaldamento e boiler

Mediante il riscaldamento è possibile riscaldare il vano interno del veicolo (riscaldando l'aria), nonché l'acqua sanitaria (funzione boiler). Le seguenti indicazioni sono valide anche nel caso in cui il riscaldamento venga utilizzato solo come boiler.



- ▶ Non lasciar mai fuoriuscire gas incombusto per pericolo di esplosione.
- ▶ Durante il rifornimento di carburante, durante il trasporto su traghetti e quando il veicolo è in garage non azionare mai al suo interno il riscaldamento con funzionamento a gas. Pericolo di esplosione!
- ▶ In luoghi chiusi (per esempio garage) non azionare mai il riscaldamento con funzionamento a gas. Pericolo di avvelenamento e di asfissia!
- ▶ Il camino di scarico non deve essere chiuso o sormontato da strutture.



- ▶ Non utilizzare lo spazio dietro al riscaldamento come gavone.
- ▶ L'acqua nel boiler può essere riscaldata a 65 °C. Pericolo di scottatura!



- ▷ L'aria calda potrebbe danneggiare il rivestimento del pavimento. Non direzionare le bocchette di uscita dell'aria direttamente verso il rivestimento del pavimento.

Minore è la distanza tra il riscaldamento e la bocchetta di uscita dell'aria, maggiore è il rischio di danneggiare il rivestimento del pavimento.

- ▷ Non far mai funzionare il boiler senza acqua.
- ▷ Se non è in funzione svuotare il boiler in caso di pericolo di gelo.
- ▷ Impiegare il boiler alla massima temperatura solamente quando è necessaria una grande quantità di acqua calda. In questo modo il boiler viene protetto dal rischio di calcificazione.



- ▷ Non impiegare l'acqua del boiler come acqua potabile.
- ▷ Se l'alimentazione elettrica del riscaldamento è stata interrotta, è necessario immettere nuovamente l'ora.

### 10.2.1 Modelli con camino di scarico sul lato destro del veicolo



- ▶ Quando la tenda veranda è installata e il riscaldamento o il boiler lavora con funzionamento a gas, è possibile che i gas di scarico del riscaldamento o del boiler si condensino nel vano veranda. Pericolo di asfissia! Provvedere ad un'aerazione adeguata.

### 10.2.2 Riscaldamento ad acqua calda e boiler Alde



- ▷ Non lasciare mai funzionare il riscaldamento ad acqua calda senza liquido. Attenersi alle avvertenze contenute nel capitolo 13.
- ▷ Non praticare mai fori sul pavimento. Pericolo di danneggiare le tubature dell'acqua calda.



- ▷ Se il riscaldamento ad acqua calda è in funzione, la pompa di circolazione deve essere sempre accesa.
- ▷ Dopo il primo periodo d'uso, consigliamo di spurgare il circuito del riscaldamento dall'aria e di controllare la percentuale di glicole presente nel liquido del riscaldamento. Attenersi alle avvertenze contenute nel capitolo 13.
- ▷ Quando il riscaldamento viene acceso, esso si avvia con le impostazioni utilizzate l'ultima volta.
- ▷ A seconda del modello, la cabina di guida è equipaggiata con un tappeto riscaldante.
- ▷ Per ulteriori informazioni fare riferimento alle istruzioni per l'uso separate del produttore e attenersi alle indicazioni per la manutenzione contenute nel capitolo 13.

Per l'ubicazione del riscaldamento Alde vedi capitolo 17.

**Centralina di controllo**

La centralina di controllo è formata da due parti:

- Display (touch-screen)
- Tasti di comando



- 1 Display (touch-screen)
- 2 Tasto "MENU"
- 3 Tasto "On/Off" (acceso/spento)

Fig. 155 Centralina di controllo (riscaldamento ad acqua calda)



- ▷ Quando il tasto viene premuto, la centralina di controllo passa alla posizione di riposo automaticamente dopo due minuti.
- ▷ Le modifiche delle impostazioni vengono automaticamente salvate dopo 10 secondi.

**Tasti di comando**

I tasti di comando hanno le seguenti funzioni:

| Pos. nella Fig. 155 | Tasto   | Funzione                             |
|---------------------|---|--------------------------------------|
| 2                   | MENU  | Apertura del menu delle impostazioni |
| 3                   |  | Attivazione del riscaldamento        |









**Display**

Il display (Fig. 155,1) è predisposto come superficie di contatto (touch-screen). Toccando i simboli viene richiamata la funzione corrispondente.



Fig. 156 Schermata iniziale (centralina di controllo)

**Schermata iniziale** Dopo aver attivato il riscaldamento, sul display appare la schermata iniziale. La schermata iniziale comprende le seguenti informazioni:





| Simbolo   | Significato   |
|---|---|
|  | Questo simbolo compare quando la pompa di circolazione è attivata                               |
|  | Questo simbolo compare quando la funzione avvio automatico del riscaldamento è attivata         |
|  | Questo simbolo compare quando la funzione giorno automatica è attivata                          |
|  | Questo simbolo compare quando la funzione notte automatica è attivata                           |
|  | Questo simbolo compare quando un'impianto di commutazione per le bombole del gas è attivato     |
|  | Questo simbolo compare quando il riscaldamento ha una tensione di 230 V                         |
|  | Accanto a questo simbolo viene indicata la temperatura interna                                  |
|  | Accanto a questo simbolo viene indicata la temperatura esterna, se è montato un sensore esterno |

**Menu delle impostazioni** Il tasto "MENU" richiama il menu delle impostazioni. Il significato dei singoli simboli è descritto nella tabella seguente.





Fig. 157 Menu delle impostazioni (centralina di controllo)

Con i simboli "+" o "-" è possibile aumentare o diminuire i valori.

| Simbolo   | Significato   |
|---|---|
|  | Impostazione della temperatura desiderata compresa fra +5 °C e +30 °C   |
|  | Impostazione della temperatura dell'acqua del boiler                    |
|  | Impostazione della potenza di riscaldamento nel funzionamento elettrico |
|  | Pulsante riscaldamento con funzionamento a gas acceso/spento            |



| Simbolo   | Significato  |
|---|--|
|  | Pulsante menu strumenti  |
|  | Pulsante AC per l'accensione del climatizzatore automatico (visibile, solo se presente l'impianto di climatizzazione Truma Aventa) |
|  | Pulsante per le funzioni attive  |

### Menu strumenti

Con i menu strumenti è possibile richiamare e impostare le diverse funzioni per il riscaldamento. I simboli delle frecce servono per passare fra i vari menu. Il significato delle singole funzioni è descritto nelle istruzioni per l'uso del prodotto.



### Selezione della modalità di funzionamento

Il riscaldamento ad acqua calda può essere alimentato con le seguenti fonti di energia:

- Funzionamento a gas
- Funzionamento elettrico a 230 V
- Funzionamento a gas e funzionamento elettrico a 230 V

La modalità di funzionamento viene selezionata mediante la centralina di controllo.

### Selezione funzionamento a gas:

- Premere il pulsante "". Il pulsante diventa verde. Il funzionamento a gas viene attivato.
- Premere nuovamente il pulsante "". Il pulsante diventa blu. Il funzionamento a gas è spento.

### Selezione del funzionamento elettrico a 230 V:



- Premere il pulsante "+" accanto al simbolo " " finché non viene raggiunta la potenza di riscaldamento desiderata.
- ▷ Selezionare il livello di prestazione con funzionamento elettrico a 230 V in modo conforme alla protezione del collegamento a 230 V:
  - Livello 1 (1 kW) con 6 A
  - Livello 2 (2 kW) con 10 A
  - Livello 3 (3 kW) con 16 A

### Selezione del funzionamento a gas e funzionamento elettrico a 230 V:



- Sulla centralina di controllo, selezionare sia il funzionamento a gas che il funzionamento elettrico a 230 V.
- ▷ Quando è selezionato il funzionamento a gas e a 230 V e il veicolo è collegato all'alimentazione a 230 V, il riscaldamento ad acqua calda funziona dapprima solo nel funzionamento elettrico a 230 V. Il funzionamento a gas si inserisce automaticamente solo quando la potenza di riscaldamento non è più sufficiente.
- ▷ Il funzionamento a gas è possibile solo se la valvola principale di arresto sulla bombola del gas e il rubinetto di arresto del gas sono aperti.
- ▷ Il funzionamento elettrico a 230 V è possibile solo se il veicolo è collegato all'alimentazione a 230 V.

Se il riscaldamento è acceso, esso si avvia con la modalità di funzionamento impostata per ultima.

Accensione del riscaldamento:

- Premere il tasto "⏻". Sul display compare la schermata iniziale. Il riscaldamento si avvia automaticamente.

Spegnimento del riscaldamento:

- Premere il tasto "⏻". Il riscaldamento si spegne.

Impostazione del numero di giri della pompa di circolazione



- ▷ Il riscaldamento ad acqua calda è dotato di una pompa molto potente. Far funzionare quindi la pompa solo per circa 5 minuti a piena potenza, se l'impianto viene svuotato o le tubazioni vengono areate. Altrimenti aumenta l'usura e di conseguenza i rumori provocati dal funzionamento.



Fig. 158 Riduzione del numero di giri

Con il pomello girevole (Fig. 158,2) è possibile impostare il numero di giri della pompa di circolazione. A un numero di giri ridotto i rumori prodotti dal funzionamento della pompa si riducono.

Il pomello girevole si trova sulla pompa di circolazione (Fig. 158,1).

Impostazione della potenza:

- Ruotare il pomello girevole (Fig. 158,2) in senso antiorario. La potenza diminuisce.
- Ruotare il pomello girevole in senso orario. La potenza aumenta.

**Valvola a 3 vie**

Sui modelli con letto in coda una valvola a 3 vie è collegata al circuito del riscaldamento ad acqua calda. La valvola a 3 vie si trova nel garage di coda. La valvola a 3 vie è accessibile da uno sportello esterno.

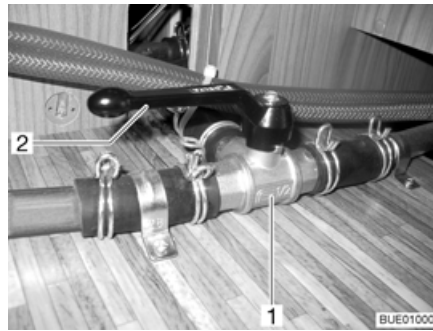

Fig. 159 Valvola a 3 vie

Aprire il circuito di riscaldamento nella zona posteriore:

- Posizionare la leva (Fig. 159,2) della valvola a 3 vie (Fig. 159,1) parallela alla direzione di flusso diritta (Fig. 159).

Bloccare il circuito di riscaldamento nella zona posteriore:

- Posizionare la leva (Fig. 159,2) della valvola a 3 vie (Fig. 159,1) trasversale alla direzione di flusso diritta.

**Scambiatore di calore Alde  
(accessorio opzionale)**



- ▷ Lo scambiatore di calore funziona solo quando il motore del veicolo è acceso.
- ▷ Se lo scambiatore di calore non viene utilizzato (p. es. in estate), fissarlo al rubinetto di chiusura.

Con lo scambiatore di calore è possibile riscaldare il vano abitabile del veicolo durante la marcia senza mettere in funzione il riscaldamento ad acqua calda del vano abitabile stesso.

Lo scambiatore di calore è collegato al circuito di raffreddamento del motore del veicolo e ha quindi la stessa funzione e lo stesso riscaldamento del veicolo.

La potenza di riscaldamento viene impostata con la regolazione del riscaldamento dell'abitacolo.

Il rubinetto di chiusura per lo scambiatore di calore si trova direttamente sullo scambiatore di calore.

Accensione del riscaldamento dell'abitacolo mediante scambiatore di calore:

- Accertarsi che il rubinetto di chiusura dello scambiatore di calore sia aperto.
- Premere il tasto "⏻" (Fig. 155,3) sulla centralina di controllo (Fig. 155). Sul display compare la schermata iniziale. Il comando del riscaldamento è così inserito e la pompa di circolazione è in funzione.
- Premere il tasto "MENU" (Fig. 155,2).
- Spegnerne il funzionamento a gas o il funzionamento elettrico a 230 V (se acceso).
- Regolare la temperatura ambiente desiderata. A tale scopo, premere il tasto "+" o "-" accanto al simbolo "🏠".

Spegnimento del riscaldamento mediante scambiatore di calore:

- Premere il tasto "⏻" (Fig. 155,3) sulla centralina di controllo (Fig. 155).



Fig. 160 Scambiatore di calore Alde

- Accensione: ■ Posizionare la maniglia (Fig. 160,1) del rubinetto di chiusura parallelamente alla tubazione.
- Spegnimento: ■ Posizionare la maniglia (Fig. 160,1) del rubinetto di chiusura verticalmente rispetto alla tubazione.

#### Ubicazione

Lo scambiatore di calore è situato nella cassapanca posteriore della dinette centrale.

**Pompa di circolazione aggiuntiva Alde (accessorio opzionale)**



- ▷ La pompa di circolazione aggiuntiva funziona soltanto se lo scambiatore di calore è montato e acceso e se il riscaldamento ad acqua calda è in funzione.

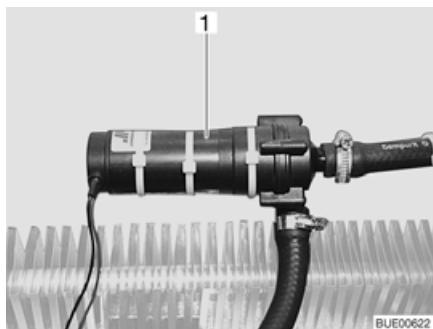

Fig. 161 Pompa di circolazione aggiuntiva

Con la pompa di circolazione aggiuntiva (Fig. 161,1) è possibile riscaldare il motore del veicolo quando è in sosta.

La pompa di circolazione aggiuntiva è collegata al circuito di raffreddamento del motore del veicolo e ha quindi la funzione di un riscaldamento a motore.



Fig. 162 Interruttore di comando pompa di circolazione aggiuntiva

L'interruttore (Fig. 162) della pompa di circolazione aggiuntiva si trova accanto alla centralina di controllo del riscaldamento ad acqua calda. La spia gialla di controllo si accende quando la pompa è in funzione.

### Riempimento/ svuotamento del boiler



Il boiler viene alimentato con l'acqua del serbatoio dell'acqua.

▷ A seconda del modello il veicolo è equipaggiato con uno o due rubinetti di scarico.

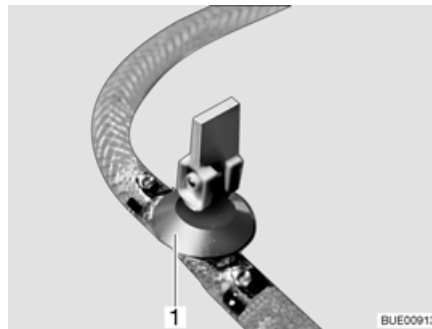

Fig. 163 Rubinetto di scarico

### Riempimento del boiler con acqua:

- Chiudere il rubinetto/i rubinetti di scarico. A questo scopo posizionare orizzontalmente la leva a bilanciere (Fig. 163,1).
- Accendere l'alimentazione a 12 V sul pannello di controllo.
- Posizionare tutti i rubinetti dell'acqua su "Caldo" e aprirli. La pompa dell'acqua si inserisce. Tutte le tubature di acqua calda si riempiono di acqua.
- Lasciare aperti i rubinetti dell'acqua fino a che l'acqua fuoriesce senza bolle d'aria. Solo in questo modo è assicurato che il boiler sia pieno di acqua.
- Chiudere tutti i rubinetti dell'acqua.

- Svuotamento del boiler:
- Spegnerne il boiler.
  - Aprire tutti i rubinetti dell'acqua e impostare sulla posizione centrale.
  - Aprire il rubinetto/i rubinetti di scarico (Fig. 163). A questo scopo posizionare verticalmente la leva a bilanciere (Fig. 163,1). Il boiler viene svuotato verso l'esterno.
  - Verificare che tutta l'acqua contenuta nel boiler sia fuoriuscita (circa 10 litri).



- ▷ Per ulteriori informazioni fare riferimento alle istruzioni per l'uso separate del produttore e attenersi alle indicazioni per la manutenzione contenute nel capitolo 13.

#### Ubicazione del rubinetto/ dei rubinetti di scarico

Vedi capitolo 17.

### 10.2.3 Camino da parete

Nel camino da parete a due camere vengono convogliati gas di scarico e aria fresca del sistema di riscaldamento.



- ▷ Parcheggiare il veicolo in modo tale che il camino da parete possa ricevere sufficiente aria fresca.
- ▷ Il camino da parete non deve mai essere ostruito. Non coprire il camino da parete.
- ▷ In caso di campeggio invernale, mantenere il camino da parete libero da neve e ghiaccio.
- ▷ Controllare regolarmente il camino da parete dopo ciascun evento atmosferico, per verificare l'eventuale presenza di neve, foglie, sporco e così via. Se necessario, pulire il camino da parete.
- ▷ Durante il lavaggio del veicolo, non dirigere il getto d'acqua direttamente sul camino da parete.
- ▷ In caso di mancata osservanza di queste indicazioni, non è garantito un funzionamento corretto del riscaldamento.



Fig. 164 Camino da parete del riscaldamento ad acqua calda

Il camino da parete è fissato alla parete sinistra.

**Convogliatore di condensa del camino**

Se il camino da parete è montato sopra lo sportello di servizio, è possibile che della condensa goccioli sulla guarnizione di questo sportello. Per proteggere la guarnizione dalla condensa, utilizzare un convogliatore di condensa del camino.



Fig. 165 Convogliatore di condensa del camino

**Montaggio del convogliatore di condensa del camino:**

- Spingere il convogliatore di condensa del camino (Fig. 165,1) dal basso tra camino da parete e parete, finché non si incastra sulle viti di fissaggio del camino da parete.
- ▷ Se al camino da parete è applicato un convogliatore di condensa (Fig. 165,1): Prima di partire, rimuovere il convogliatore di condensa del camino.

**10.2.4 Riscaldamento elettrico del pavimento (accessorio opzionale)**

- ▶ Nei modelli dotati di riscaldamento elettrico del pavimento non praticare in nessun caso fori o avvitare viti nel pavimento. Fare attenzione con oggetti appuntiti. Pericolo di scossa elettrica o di corto circuito a causa del possibile danneggiamento di un filo per resistenze elettriche.



- ▷ Non coprire il trasformatore. Pericolo di surriscaldamento!



- ▷ Il riscaldamento elettrico del pavimento funziona solo quando il veicolo è collegato ad una alimentazione di 230 V.
- ▷ La potenza del riscaldamento elettrico del pavimento non basta da sola a riscaldare il vano abitabile.



Fig. 166 Trasformatore per riscaldamento elettrico del pavimento



Fig. 167 Interruttore per riscaldamento elettrico del pavimento

Il trasformatore (Fig. 166,1) per il riscaldamento elettrico del pavimento a seconda dei modelli è inserito nella cassapanca, nel cassone letto o nel garage di coda.

- Accensione:**
- Collegare il veicolo ad un'alimentazione a 230 V (vedi capitolo 9).
  - Premere l'interruttore a bilico (Fig. 167,2). La spia di controllo nell'interruttore (Fig. 167,1) si accende.
- Spegnimento:**
- Premere l'interruttore a bilico (Fig. 167,2). La spia di controllo (Fig. 167,1) nell'interruttore si spegne.

Dopo lo spegnimento il pavimento rimane caldo ancora per un po' grazie al calore residuo presente.

In caso di sovraccarico del trasformatore, si attiva la protezione contro il surriscaldamento. Il perno (Fig. 166,2) scatta all'infuori.

**Accensione della protezione contro il surriscaldamento:**

- Una volta raffreddato il trasformatore, premere il perno (Fig. 166,2) della protezione contro il surriscaldamento.

## 10.3 Impianto di climatizzazione (accessorio opzionale)

### 10.3.1 Impianto di climatizzazione Truma Aventa



- ▷ Il circuito di refrigerazione può essere aperto solo dal produttore o da un'officina autorizzata.
- ▷ Non bloccare le entrate e uscite dell'aria.
- ▷ Non percorrere pendenze, salite o discese superiori all'8 % quando l'impianto di climatizzazione è in funzione. Altrimenti il compressore può venire danneggiato.
- ▷ Non tenere in funzione l'apparecchio in raffreddamento per un periodo prolungato, se il veicolo è inclinato. Altrimenti, la condensa può raggiungere l'abitacolo.



- ▷ L'impianto di climatizzazione funziona solo se il veicolo è collegato all'alimentazione a 230 V.
- ▷ L'alimentazione esterna a 230 V deve essere protetta con almeno 6 A. Altrimenti non è assicurato un funzionamento sicuro dell'impianto di climatizzazione.





- ▷ Non è possibile attivare il riscaldamento se le temperature esterne sono inferiori a 4 °C, poiché in queste condizioni la potenza di riscaldamento si riduce considerevolmente. A temperature comprese tra 4 °C e 7 °C l'apparecchio si porta brevemente in modalità sbrinamento. A temperature esterne superiori a 7 °C è possibile attivare il riscaldamento senza alcuna limitazione.
- ▷ Durante l'uso, rivolgere sempre il telecomando verso il ricevitore a infrarossi.
- ▷ Inoltre prestare attenzione alle istruzioni per l'uso del produttore.

### Modalità di funzionamento

L'impianto di climatizzazione può essere azionato nelle modalità di funzionamento seguenti:

- Sistema automatico
- Raffreddamento
- Riscaldamento
- Ricircolo aria

### Telecomando

Tutte le funzioni dell'impianto di climatizzazione si controllano mediante il telecomando.

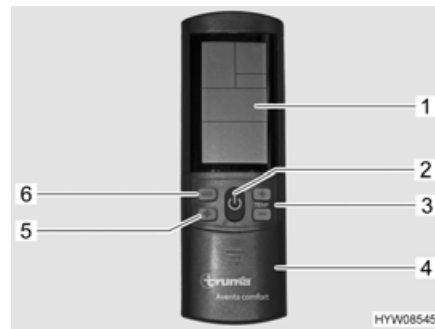

- 1 Display
- 2 Tasto On/Off
- 3 Tasti "+" e "-" per la selezione della temperatura
- 4 Sportello scorrevole per campo con tasti di regolazione
- 5 Tasto di selezione grado ventola (tre gradi)
- 6 Tasto di selezione modalità di funzionamento

Fig. 168 Telecomando (impianto di climatizzazione)

### Funzionamento automatico

Nel funzionamento automatico, deve essere solamente impostata la temperatura desiderata.

A seconda della temperatura ambiente, l'impianto di climatizzazione seleziona automaticamente il raffreddamento o riscaldamento e il grado della ventola.

#### Accensione:

- Premere il tasto On/Off (Fig. 168,2). Vengono applicate le ultime impostazioni selezionate.



- ▷ Dopo l'accensione la ventola di ricircolo dell'aria entra in funzione. Il compressore si accende non oltre 3 minuti dopo, il LED blu (raffreddamento) o il LED giallo (riscaldamento) lampeggia.

- Impostare la temperatura desiderata con i tasti "+" e "-" (Fig. 168,3).

#### Spegnimento:

- Premere il tasto On/Off (Fig. 168,2). Si può continuare a controllare l'illuminazione.

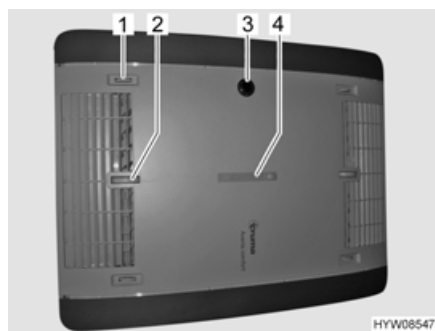

- 1 Distribuzione aria a sinistra/destra
- 2 Distribuzione aria a soffitto/pavimento
- 3 Ricevitore IR, indicatore di funzionamento, manuale On/Off
- 4 Distribuzione aria davanti/dietro

Fig. 169 Indicatore di funzionamento e distribuzione dell'aria (impianto di climatizzazione)

### Comando e indicazione sull'apparecchio

Determinate funzioni possono essere eseguite direttamente sull'apparecchio.

#### Regolazione della distribuzione aria:

- Regolare la rotella di impostazione e il regolatore a scorrimento per la distribuzione aria continua desiderata.

#### Accensione/spengimento manuale:

- Premere il micro-tasto (ad es. con una penna a sfera, se il telecomando non è a portata di mano).

#### Indicatore di funzionamento

| LED di stato            | Significato                                       |
|-------------------------|---|
| LED blu lampeggiante    | Compressore in funzione (modalità raffreddamento) |
| LED blu acceso          | Modalità raffreddamento                           |
| LED giallo lampeggiante | Compressore in funzione (modalità riscaldamento)  |
| LED giallo acceso       | Uso del riscaldamento                             |
| LED rosso lampeggiante  | I dati vengono trasmessi                          |
| LED rosso acceso        | Guasto  |

### Funzionamento manuale

Nel funzionamento manuale, è possibile impostare separatamente il raffreddamento, il riscaldamento e il ricircolo d'aria dal telecomando.

#### Accensione del raffreddamento:

- Premere il tasto On/Off (Fig. 168,2).
- Premere il tasto di selezione della modalità di funzionamento (Fig. 168,6) finché non appare il simbolo del raffreddamento sul display (Fig. 168,1).
- Impostare la temperatura desiderata con i tasti "+" e "-" (Fig. 168,3).
- Impostare il grado desiderato del ventilatore con il selettore "✂" (Fig. 168,5).

Quando viene raggiunta la temperatura impostata sul telecomando, il compressore e il LED blu sul ricevitore IR si spengono. La ventola di ricircolo dell'aria continua a funzionare.

Quando la temperatura ambiente aumenta oltre il valore impostato, l'apparecchio si porta automaticamente di nuovo sul raffreddamento.

#### Accensione del riscaldamento:

- Premere il tasto On/Off (Fig. 168,2).
- Premere il tasto di selezione della modalità di funzionamento (Fig. 168,6) finché non appare il simbolo del riscaldamento sul display (Fig. 168,1).

- Impostare la temperatura desiderata con i tasti "+" e "-" (Fig. 168,3).
- Impostare il grado desiderato del ventilatore con il selettore "✖" (Fig. 168,5).

Quando viene raggiunta la temperatura impostata sul telecomando, il compressore e il LED giallo sul ricevitore IR si spengono. La ventola di ricircolo dell'aria continua a funzionare.

Quando la temperatura ambiente scende al di sotto del valore impostato, l'apparecchio si porta automaticamente di nuovo sul riscaldamento.

#### Accensione del ricircolo aria:

- Premere il tasto On/Off (Fig. 168,2).
- Premere il tasto di selezione della modalità di funzionamento (Fig. 168,6) finché non appare il simbolo del ricircolo aria sul display (Fig. 168,1).
- Impostare la temperatura desiderata con i tasti "+" e "-" (Fig. 168,3).
- Impostare il grado desiderato del ventilatore con il selettore "✖" (Fig. 168,5).

Nella modalità di ricircolo aria l'aria dell'abitacolo viene messa in circolazione e purificata dai filtri. Sul ricevitore IR non si accende alcun LED.



Fig. 170 Telecomando con tasti di impostazione (impianto di climatizzazione)

- 1 Tasti per l'impostazione dell'ora e del timer
- 2 Tasto invio (nuova trasmissione dati)
- 3 Micro-tasto "RESET" (reset all'impostazione di fabbrica)
- 4 Tasto Setup per messa in funzione
- 5 Tasto luce (per il controllo dell'illuminazione)
- 6 Tasto funzionamento silenzioso (per ridurre la rumorosità del raffreddamento)
- 7 Tasto ora (per regolare l'ora)
- 8 Tasti "TIMER" per la preselezione degli orari di accensione/spegnimento

#### Accensione del funzionamento silenzioso:

- Premere il tasto funzionamento silenzioso (Fig. 170,6). Durante il raffreddamento la ventola funzionerà ad un numero di giri inferiore, pertanto risulterà meno rumorosa.

#### Impostazione dell'ora:

- Premere il tasto ora (Fig. 170,7).
- Impostare le ore e i minuti con i tasti (Fig. 170,1).

#### Accensione del timer:

- Premere il tasto On/Off (Fig. 168,2).
- Impostare la modalità di funzionamento e la temperatura desiderate.

#### Programmazione dell'orario di accensione:

- Premere il tasto "ON" (Fig. 170,8).
- Premere i tasti per l'impostazione degli orari (Fig. 170,1) fino a che non è stato raggiunto l'intervallo orario desiderato per l'accensione.
- Premere il tasto "ON" (Fig. 170,8).

#### Programmazione dell'orario di spegnimento:

- Premere il tasto "OFF" (Fig. 170,8).
- Premere i tasti per l'impostazione degli orari (Fig. 170,1) fino a che non è stato raggiunto l'intervallo orario desiderato per lo spegnimento.
- Premere il tasto "OFF" (Fig. 170,8).

Disattivazione del timer: ■ Premere di nuovo il tasto "ON" o il tasto "OFF" (Fig. 170,8).

Grazie al timer integrato, è possibile impostare l'orario di accensione/spegnimento dell'impianto di climatizzazione entro l'intervallo compreso tra 15 minuti e 24 ore (a partire dall'ora attuale).

Accensione illuminazione: ■ Premere il tasto luce (Fig. 170,5). La luce viene accesa all'ultimo livello di regolazione impostato.

Regolazione illuminazione: ■ Premere e tenere premuto il tasto luce (Fig. 170,5), finché non si raggiunge la luminosità desiderata.

Spegnimento illuminazione: ■ Premere il tasto luce (Fig. 170,5).



▷ Il tasto Setup (Fig. 170,4) permette di collegare il telecomando all'impianto di climatizzazione al omento della prima messa in funzione.

### 10.3.2 Telair



- ▷ Tra lo spegnimento ed una nuova accensione attendere sempre almeno 2 minuti. Altrimenti il compressore viene danneggiato.
- ▷ Se l'apparecchio è in funzione, aprire sempre almeno uno sportello di aera-zione.



- ▷ L'impianto di climatizzazione funziona solo se il veicolo è collegato all'ali-mentazione a 230 V.
- ▷ In inverno il riscaldamento del veicolo può essere integrato, ma non sostituito dall'impianto climatizzazione.
- ▷ Dopo l'accensione l'impianto di climatizzazione ha bisogno di circa 3 minuti, finché il compressore si avvia e viene emessa aria fredda o aria calda.
- ▷ Inoltre prestare attenzione alle istruzioni per l'uso del produttore.

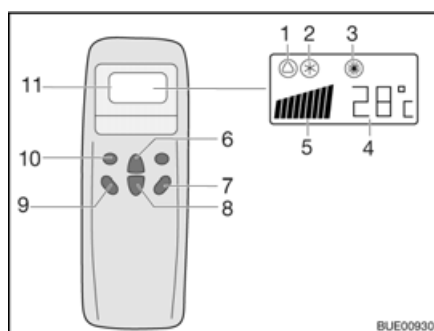

- 1 Simbolo automatico
- 2 Simbolo raffreddamento
- 3 Simbolo riscaldamento
- 4 Indicazione temperatura (impo-stata)
- 5 Visualizzazione velocità dell'aria
- 6 Tasto aumento temperatura
- 7 Tasto "ON/OFF"
- 8 Tasto diminuzione temperatura
- 9 Tasto numero di giri ventola
- 10 Tasto modalità di funzionamento ("Mode")
- 11 Display

Fig. 171 Telecomando

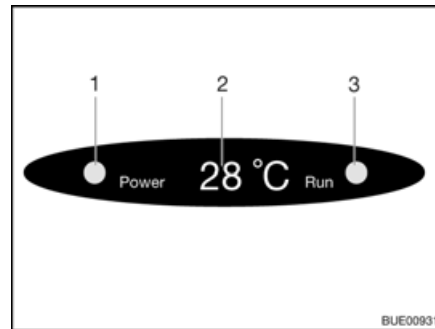

Fig. 172 Display su diffusore

- 1 Spia di controllo collegamento a rete
  - 2 Indicazione temperatura (attuale)
  - 3 Spia di controllo modalità di funzionamento
- Verde: Raffreddamento  
Rosso: Riscaldamento

Per eseguire singoli comandi di commutazione, mantenere il telecomando sempre puntato sul ricevitore.

### Modalità di funzionamento

- Sistema automatico
- Raffreddamento
- Riscaldamento

#### Accensione:

- Premere il tasto "ON/OFF" (Fig. 171,7).
- Premere il tasto "Mode" (Fig. 171,10) spesso, finché la modalità desiderata (Fig. 171,1, 2 o 3) viene visualizzata sul display. La spia di controllo relativa sul display sul diffusore (Fig. 172,3) si accende.
- Con i tasti di aumento della temperatura (Fig. 171,6) o di riduzione della temperatura (Fig. 171,8) regolare la temperatura desiderata.
- Con il tasto numero di giri ventola (Fig. 171,9) selezionare il livello desiderato per la ventola.

#### Spegnimento:

- Premere il tasto "ON/OFF" (Fig. 171,7).



- ▷ Se l'impianto di climatizzazione ha funzionato come riscaldamento, la ventola gira ancora qualche minuto per togliere completamente il calore.

## 10.4 Area cottura



- ▶ Quando il fornello a gas è in funzione, non lasciarlo mai incustodito. Se si deve lasciare incustodito il fornello a gas anche per un periodo di tempo breve (ad esempio per andare in bagno), spegnere il fornello a gas.
- ▶ Non lasciar mai fuoriuscire gas incombusto per pericolo di esplosione.
- ▶ Prima di mettere in funzione l'area cottura, provvedere ad una aerazione adeguata. Aprire finestre o oblò.
- ▶ Non utilizzare fornelli e forni a gas per il riscaldamento.
- ▶ Non applicare tendine nelle immediate vicinanze dell'area di cottura. Pericolo d'incendio!
- ▶ Quando si maneggiano pentole, padelle e oggetti simili bollenti, servirsi di guanti o di presine. Pericolo di ferirsi!



- ▷ Non posare oggetti bollenti, come pentole, ad esempio, sul coperchio del lavello. La plastica si può deformare.
- ▷ Non appoggiare le pentole calde sulla copertura del fornello a gas.

### 10.4.1 Fornello a gas



- ▶ All'accensione e quando il fornello a gas è acceso, non avvicinare mai al fornello oggetti infiammabili o facilmente infiammabili come canovacci per asciugare piatti, tovaglioli, ecc. Pericolo d'incendio!
- ▶ L'intera procedura di accensione deve essere visibile dall'alto: Non appoggiare mai pentole sui fornelli durante l'accensione.
- ▶ Se è presente un proteggifiamma, installarlo sempre quando si deve utilizzare un fornello.
- ▶ La copertura del fornello a gas viene chiusa a seconda del modello per mezzo di molle. Prestare attenzione alla chiusura poiché sussiste il pericolo di ferirsi!



- ▷ La copertura di vetro del fornello a gas non deve essere usata come piano di cottura.
- ▷ Non chiudere il copertura del fornello a gas quando questi è acceso.
- ▷ Non appoggiare carichi o oggetti sulla copertura del fornello a gas.
- ▷ Dopo aver cucinato tenere la copertura del fornello a gas aperta finché i bruciatori non hanno emesso tutto il calore. Altrimenti la lastra di vetro potrebbe andare in frantumi.



- ▷ Utilizzare soltanto pentole e padelle il cui diametro è adatto alla griglia dei bruciatori del fornello a gas.
- ▷ Quando la fiamma si spegne, la valvola di sicurezza chiude autonomamente l'alimentazione del gas.
- ▷ Per ulteriori informazioni consultare le istruzioni per l'uso separate del produttore dell'apparecchio.

Il blocco cucina del veicolo è dotato di un fornello a gas a 3 fiamme.

Gli elementi di comando per i fornelli a gas si trovano direttamente sul fornello a gas.

**Dispositivo automatico di accensione (con pulsante per l'accensione)**

Il fornello a gas è dotato d'accensione elettronica.

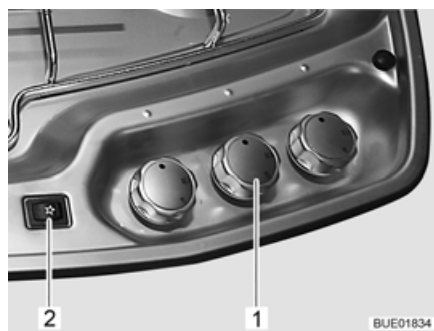

Fig. 173 Elementi di comando del fornello a gas

- Accensione:**
- Aprire la valvola principale di arresto della bombola del gas e il rubinetto di arresto del gas "Area cottura".
  - Aprire la copertura del fornello a gas.

- A seconda del modello, installare il proteggi fiamma e arrestarlo.
- Ruotare il pomello girevole (Fig. 173,1) dell'impianto a fiamma libera desiderato in posizione accesa (fiamma alta).
- Premere il pomello girevole e mantenerlo premuto.
- Premere il pulsante per l'accensione (Fig. 173,2). Sul bruciatore vengono prodotte scintille.
- Quando la fiamma brucia, tenere premuto il pomello girevole ancora per 10-15 secondi, fino a quando la valvola di sicurezza non riesce ad alimentare da sola il gas.
- Rilasciare il pomello girevole e ruotarlo sulla posizione desiderata.

Spegnimento:

- Girare sulla posizione 0 il pomello girevole. La fiamma si spegne.
- Chiudere il rubinetto di arresto del gas "Area cottura" e la valvola principale di arresto della bombola del gas.

## 10.5 Forno a gas (Dometic) (accessorio opzionale)



- ▶ Tenere sempre aperte le aperture di aerazione del forno a gas.
- ▶ All'accensione e quando il forno è acceso, non avvicinare mai al forno a gas oggetti infiammabili o facilmente infiammabili come canovacci per asciugare piatti, indumenti, ecc. Pericolo d'incendio!
- ▶ Se non si riesce ad accendere, ripetere la procedura dall'inizio. Se necessario controllare se nel forno a gas mancano il gas e/o l'elettricità.
- ▶ Se il forno a gas continuasse a non funzionare, chiudere il rubinetto di arresto del gas e informare il punto di assistenza.
- ▶ In caso la fiamma del bruciatore dovesse spegnersi per sbaglio, ruotare il pomello girevole su "0" e lasciare spento il bruciatore almeno per 1 minuto. Solo in seguito riprovare ad accendere.
- ▶ Durante il funzionamento, i pezzi del forno a gas diventano molto caldi. Non toccare pezzi roventi con le mani nude.
- ▶ Inserire nel forno alimenti, la griglia e la teglia di dotazione evitando che vengano a contatto con la fiamma.
- ▶ Accendere forno solo se lo sportello del forno è aperto.
- ▶ Quando il forno è integrato nell'armadio in basso: Agganciare la lamiera di protezione dal calore alla griglia di aerazione. Altrimenti la maniglia del cassetto potrebbe riscaldarsi notevolmente.



- ▷ A seconda del modello, sono disponibili due diverse versioni di forno a gas. Le modalità d'uso sono le stesse in entrambe le versioni, che si differenziano solo per l'aspetto.
- ▷ Lasciare funzionare il forno a gas, alla massima temperatura per una durata di 30 minuti, durante la prima accensione del forno a gas.
- ▷ Quando la fiamma si spegne, la valvola di sicurezza chiude autonomamente l'alimentazione del gas.
- ▷ Un interruttore di sicurezza impedisce l'accensione quando lo sportello è chiuso.



- ▷ Se la procedura di accensione fallisce per la seconda volta, ruotare il pomello girevole su "O". Attendere almeno 1 minuto prima di provare ad accendere manualmente il forno a gas. Se necessario controllare se nel forno a gas mancano il gas e/o l'elettricità. Se il forno a gas non funzionasse ancora, chiudere il rubinetto di arresto del gas e informare il punto di assistenza.
- ▷ Per ulteriori informazioni consultare le istruzioni per l'uso separate del produttore.



Fig. 174 Lamiera di protezione dal calore (non agganciata)

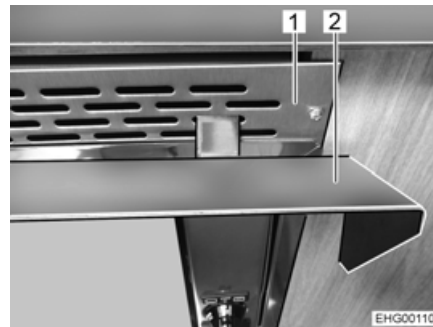

Fig. 175 Lamiera di protezione dal calore (agganciata)

#### Lamiera di protezione dal calore agganciata:

- Agganciare la lamiera di protezione dal calore (Fig. 174,1 e Fig. 175,2) alla griglia di aerazione (Fig. 175,1) del forno.



Il forno a gas è dotato d'accensione elettronica.



Fig. 176 Forno a gas (Dometic TecTower)



Fig. 177 Forno a gas (Dometic)

Il significato dei simboli sui pomelli girevoli (Fig. 176,1 e Fig. 177,1) dei due forni a gas è identico:  e  significano forno.

#### Accensione del forno:

- Aprire la valvola principale di arresto della bombola del gas e il rubinetto di arresto del gas "Forno".
- Aprire completamente lo sportello del forno. L'interruttore di sicurezza autorizza quindi l'accensione.
- Premere, tenere premuto e ruotare verso sinistra il pomello girevole fino a portarlo sull'impostazione desiderata. Tenere premuto il pomello girevole per altri 5-10 secondi. L'accensione avviene automaticamente.
- Rilasciare il pomello girevole.
- Chiudere lo sportello del forno.



- Spegnimento:**
- Ruotare il pomello girevole su "O". La fiamma si spegne.
  - Chiudere il rubinetto di arresto del gas "Forno" e la valvola principale di arresto della bombola del gas.

### 10.5.1 Forno a microonde (accessorio opzionale)



- ▶ Il forno a microonde deve essere riparato solo da personale specializzato. Riparazioni effettuate da personale non autorizzato possono causare gravi danni alle persone.
- ▶ Non togliere in nessun caso il dispositivo di protezione contro il forno a microonde.
- ▶ Far funzionare il forno a microonde solo se è regolarmente montato.
- ▶ Usare il forno a microonde solo se la guarnizione dello sportello non è danneggiata.
- ▶ Non perdere mai di vista il forno a microonde quando è in funzione.
- ▶ Nel caso esca fumo dal forno a microonde, non aprire lo sportello ma spegnere e staccare la corrente.



- ▷ Usare il forno a microonde solo con il piatto girevole e il supporto a croce.
- ▷ Usare solo stoviglie e vasellame adatto per il forno a microonde.
- ▷ Non mettere in funzione il forno a microonde se è vuoto, ma solo se al suo interno è presente un contenuto idoneo.



- ▷ Per tempi di cottura inferiori a 2 minuti: Continuare a ruotare il pomello girevole per il tempo di cottura oltre il "2", quindi riportarlo al tempo di cottura desiderato.
- ▷ Per ulteriori informazioni consultare le istruzioni per l'uso separate del produttore.



Fig. 178 Elementi di comando del forno a microonde

- Accensione:**
- Premere il tasto (Fig. 178,3) per aprire lo sportello e mettere il cibo nel vano portavivande.
  - Chiudere lo sportello. Chiudendo si sente un clic.
  - Ruotare il pomello girevole (Fig. 178,1) sulla potenza desiderata.
  - Impostare il tempo di cottura, servendosi del pomello girevole (Fig. 178,2). Inizia la cottura.

Nel momento in cui il cibo è pronto scatta un segnale acustico. Il forno a microonde si spegne automaticamente.

Spegnimento: ■ Premere il tasto (Fig. 178,3) per aprire lo sportello ed estrarre il cibo.

### 10.5.2 Cappa di aspirazione (accessorio opzionale)

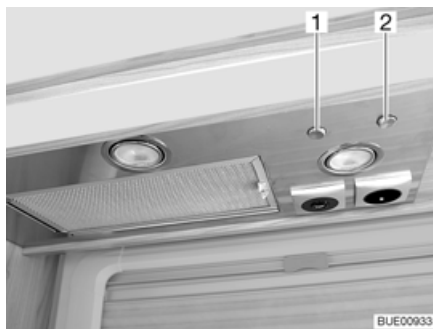

Fig. 179 Cappa di aspirazione

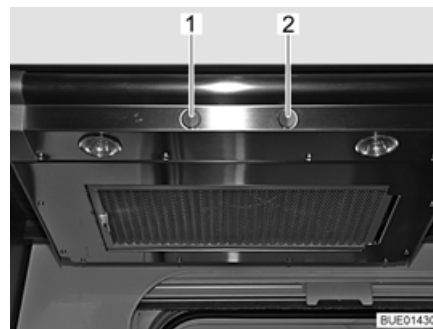

Fig. 180 Cappa di aspirazione (alternativa)

L'area cottura è dotata di una cappa di aspirazione. La ventola incorporata, ad elevate prestazioni, evacua direttamente verso l'esterno il vapore aspirato. Per accendere la cappa di aspirazione premere l'interruttore a levetta destro (Fig. 179,2 o Fig. 180,2).

Con l'interruttore a levetta sinistro (Fig. 179,1 o Fig. 180,1) si possono accendere entrambe le luci nella cappa di aspirazione.

## 10.6 Frigorifero

A veicolo in marcia azionare il frigorifero unicamente tramite la rete di bordo a 12 V. A temperature ambiente elevate, il frigorifero non raggiunge la piena potenza di raffreddamento.



- ▷ Quando si lascia il veicolo montare sempre la griglia di aerazione del frigorifero. Altrimenti in caso di pioggia potrebbe penetrare acqua.
- ▷ La potenza di raffreddamento del frigorifero dipende dalla posizione del veicolo. Già a partire da 5° di pendenza, la potenza di raffreddamento può diminuire. Per questo occorre sempre posteggiare il veicolo in posizione orizzontale.
- ▷ I frigoriferi ad assorbimento funzionano a temperature ambiente normali (ca. 21 °C) entro la gamma di temperature indicata. A temperature ambiente elevate (> 30 °C), la capacità di raffreddamento si riduce.

### 10.6.1 Griglia di aerazione del frigorifero

Con una temperatura esterna elevata, viene garantita la piena potenza di raffreddamento del frigorifero solo se esso è sufficientemente aerato. Per ottenere una migliore aerazione, rimuovere la griglia di aerazione del frigorifero.

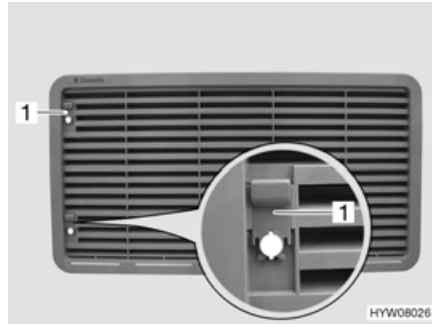

Fig. 181 Griglia di aerazione del frigorifero (con cursore)



Fig. 182 Griglia di aerazione del frigorifero (con vite)

**Smontaggio:**

- A seconda della versione: Spingere in alto il cursore (Fig. 181,1) o oppure con una moneta ruotare la vite (Fig. 182,1) di un quarto di giro.
- Rimuovere la griglia di aerazione del frigorifero.

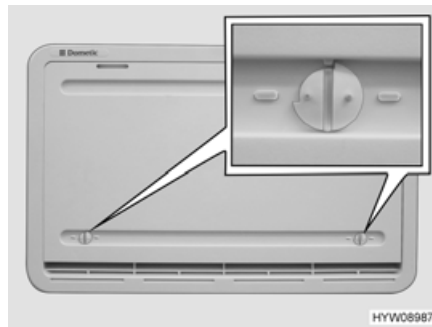

Fig. 183 Copertura invernale

**Copertura invernale**

Se il funzionamento del frigorifero avviene a basse temperature esterne, il produttore consiglia l'utilizzo di una copertura invernale (Fig. 183) per la griglia di aerazione del frigorifero.

Nella tabella seguente sono indicati gli intervalli di temperatura per i quali si deve utilizzare la copertura invernale o la copertura invernale isolata.

| Temperatura   | Copertura  |
|---------------|--|
| Sotto i 10 °C | Copertura invernale (per frigoriferi con capacità inferiore ai 130 litri: solo sulla griglia di aerazione inferiore) |
| Sotto i -5 °C | Copertura invernale isolata (posizionare solo sulla griglia di aerazione inferiore)                                  |



▷ Se le temperature sono superiori ai valori indicati, rimuovere le coperture invernali. Altrimenti il veicolo può venire danneggiato.

- Montaggio:**
- Aprire entrambi i bloccaggi (Fig. 183), la scanalatura risulterà orizzontale.
  - Collocare la copertura invernale davanti alla griglia di aerazione.
  - Bloccare i bloccaggi mediante una monetina, la scanalatura risulterà verticale.

- Smontaggio:**
- Aprire entrambi i bloccaggi (Fig. 183), la scanalatura risulterà orizzontale.
  - Rimuovere la copertura invernale dalle griglie di aerazione.



- ▷ La copertura invernale può rimanere installata anche durante la marcia.

### 10.6.2 Dometic SMSE/AES

A seconda della dotazione, sono montate versioni diverse di frigorifero.

**Versione SMSE** Sistema manuale di selezione di energia, accensione automatica

**Versione AES** Sistema manuale e automatico di selezione di energia, accensione automatica

**Modalità di funzionamento** Il frigorifero è caratterizzato da 3 modalità di funzionamento:

- Funzionamento a 230 V
- Funzionamento a 12 V
- Funzionamento a gas



- ▷ Il frigorifero necessita sempre di una tensione di controllo di 12 V, a prescindere dal tipo di energia con cui viene alimentato. La tensione di controllo è presente non appena viene attivata la centralina elettrica. In questo modo la corrente di riposo scorre sempre anche quando il frigorifero è spento. In caso di un periodo di fermo temporaneo spegnere sempre la centralina elettrica.
- ▷ Chiudere il rubinetto di arresto del gas "Frigorifero" quando il frigorifero funziona elettricamente.

**Funzionamento a 230 V** Il frigorifero è azionato da una rete elettrica esterna.

**Funzionamento a 12 V** Il frigorifero è azionato dalla batteria della motrice.



- ▷ Nella modalità automatica (solo versione AES), il funzionamento a 12 V può essere selezionato solo con motore del veicolo in moto.

**Funzionamento a gas** Il frigorifero è azionato a gas mediante una bombola del gas collegata.



- ▷ Se si utilizza gas per auto, il bruciatore per gas deve essere pulito più frequentemente.

#### Commutazione delle fonti di energia

Nella commutazione delle diverse fonti di energia, nella modalità automatica (solo versione AES) sono intenzionalmente previsti dei ritardi. Dopo essere passati ad una nuova fonte di energia, pertanto, il frigorifero non è quindi subito pronto per l'uso. Nella commutazione da funzionamento a 12 V a funzionamento a gas, il ritardo è di 15 minuti. In questo modo si evita che, durante brevi soste del veicolo (ad es. per il rifornimento di carburante), il frigorifero passi subito al funzionamento a gas.

### Sosta per rifornimento carburante



► Nelle aree di servizio è vietato l'uso di impianti a fiamma viva.

Se durante la marcia il frigorifero era stato regolato manualmente al funzionamento a gas: Spegnerlo nella zona del distributore, oppure commutare al funzionamento a 12 V.

Se durante la marcia il frigorifero era stato azionato in modalità automatica (solo per versione AES) e la sosta per il rifornimento di carburante è durata più di 15 minuti: Spegnerlo. Altrimenti l'AES commuta automaticamente al funzionamento a gas 15 minuti dopo che il motore del veicolo è stato spento.

### Dispositivo di sicurezza

Selezionando il funzionamento a gas, il dispositivo di sicurezza si apre automaticamente, così che il gas possa fluire al bruciatore. Contemporaneamente si inserisce l'accenditore elettronico. Se la fiamma del gas si spegne, ad es. a causa di un colpo di vento, l'accenditore viene subito azionato riaccendendo il gas. In caso di guasto del funzionamento a gas, i tasti luminosi relativi a gas (Fig. 184,3) e guasto (Fig. 184,9) lampeggiano e viene emesso un segnale acustico per 20 secondi.

### Comando

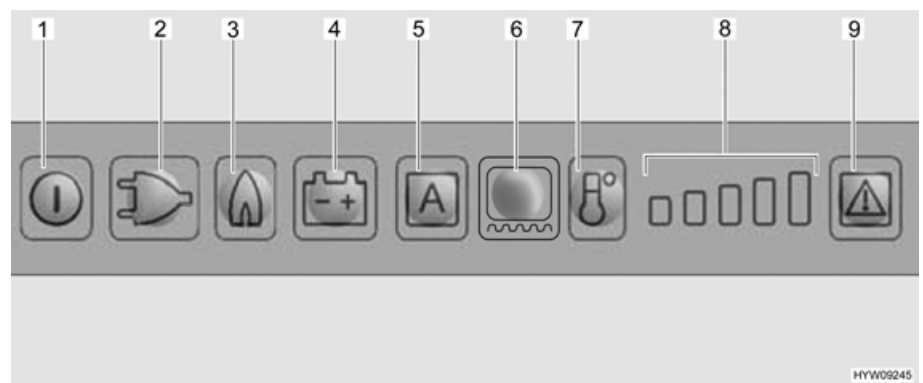

Fig. 184 Quadro comandi LED (frigorifero Dometic)

- 1 Tasto On/Off
- 2 Tasto luminoso modalità di funzionamento 230 V
- 3 Tasto luminoso modalità di funzionamento Gas
- 4 Tasto luminoso modalità di funzionamento 12 V
- 5 Tasto luminoso modalità di funzionamento AES (a seconda del modello)
- 6 Tasto luminoso riscaldamento del telaio (a seconda del modello)
- 7 Tasto livello di refrigerazione
- 8 Indicazione livello di refrigerazione
- 9 Tasto luminoso Guasto/Reset per funzionamento a gas



► Se il frigorifero deve essere azionato a gas: Aprire la valvola principale di arresto della bombola del gas e il rubinetto di arresto del gas "Frigorifero".

### Accensione:

- Premere il tasto On/Off (Fig. 184,1) per circa 2 secondi. Il frigorifero si accende e viene visualizzato l'ultimo modalità di funzionamento selezionata.

### Selezione della modalità di funzionamento:

- Premere il tasto luminoso per il tipo di funzionamento desiderato (Fig. 184,2 - 4) o la modalità automatica "AES" (Fig. 184,5) (solo per versione AES).

Nella versione AES la selezione dell'energia è automatica e dipende dalla disponibilità delle fonti di energia, nell'ordine seguente:

- 12 V da pannello solare (accessorio opzionale)
- Tensione alternata a 230 V
- Tensione continua a 12 V
- Gas

#### Regolazione della temperatura di refrigerazione:

- Regolare la temperatura di refrigerazione con il tasto di del livello di refrigerazione (Fig. 184,7). L'indicazione del livello di refrigerazione (Fig. 184,8) mostra la regolazione sul termostato.

#### Spegnimento:

- Premere il tasto On/Off (Fig. 184,1) per circa 2 secondi.
- Se il frigorifero è stato azionato a gas: Chiudere il rubinetto di arresto del gas "Frigorifero" e la valvola principale di arresto della bombola del gas.

#### Regolazione della temperatura di refrigerazione

Dopo l'accensione il frigorifero seleziona automaticamente la regolazione intermedia del termostato. Questa regolazione può essere modificata manualmente tramite il tasto del livello di refrigerazione (Fig. 184,7). Ci vogliono alcune ore prima che il frigorifero raggiunga la temperatura normale di esercizio. Quando si commuta a un'altra modalità di funzionamento, la regolazione sul termostato viene mantenuta.

#### Riscaldamento del telaio (a seconda del modello)

Nel caso di temperature esterne ed umidità dell'aria elevate è possibile che si formino gocce d'acqua sul telaio in metallo del vano congelatore. Per prevenire la possibile corrosione, il vano congelatore deve essere dotato di un riscaldamento del telaio.



- ▷ Quando il riscaldamento del telaio è acceso, consuma circa 4 Watt, anche in funzionamento a gas. Per evitare che la batteria dell'abitacolo si scarichi, non azionare il riscaldamento del telaio in esercizio continuo nella modalità a gas, oppure spegnere il riscaldamento del telaio.

Per il riscaldamento del telaio si possono selezionare i seguenti valori per la durata di esercizio:

- 2 ore
- 5 ore
- Funzionamento continuo (inserito per 30 minuti, poi inserito lentamente ad intervalli di 5 minuti e disinserito per 5 minuti)

#### Regolazione della durata di esercizio:

- Accendere il riscaldamento del telaio per 2 ore: Premere una volta il tasto luminoso per il riscaldamento del telaio (Fig. 184,6). Sull'indicazione del livello di refrigerazione (Fig. 184,8) si accende una barra.
- Accendere il riscaldamento del telaio per 5 ore: Premere due volte il tasto luminoso per il riscaldamento del telaio (Fig. 184,6). Sull'indicazione del livello di refrigerazione (Fig. 184,8) si accendono due barre.
- Regolazione del riscaldamento del telaio ad esercizio continuo: Premere tre volte il tasto luminoso per il riscaldamento del telaio (Fig. 184,6). Sull'indicazione del livello di refrigerazione (Fig. 184,8) si accendono tre barre.

L'indicazione del livello di refrigerazione (Fig. 184,8) indica per alcuni secondi la durata di esercizio del riscaldamento del telaio.

**Funzioni supplementari**

Se dopo l'accensione o dopo la regolazione non viene premuto nessun altro tasto, dopo pochi secondi la luminosità dell'indicazione si riduce. Se viene premuto un tasto, l'indicazione si illumina nuovamente. Una nuova pressione attiva una funzione desiderata.

Nella modalità automatica (solo versione AES), vengono visualizzati "AES" e il tipo di energia attualmente in uso.

Se la porta del frigorifero rimane aperta per più di 2 minuti, viene emesso un segnale acustico.

In caso di guasto, il tasto luminoso Guasto (Fig. 184,9) lampeggia. Lampeggia inoltre uno dei tasti luminosi della modalità di funzionamento o l'indicazione del livello di refrigerazione. Viene emesso anche un segnale acustico. Per le note sulla visualizzazione degli errori e la loro eliminazione, vedi capitolo 15.



- ▷ Dopo aver eliminato un guasto del funzionamento a gas, premere il tasto luminoso Reset (Fig. 184,9).
- ▷ Per ulteriori informazioni consultare le istruzioni per l'uso separate "Frigorifero".

**10.6.3 Bloccaggio della porta del frigorifero**

A seconda del modello, il frigorifero è dotato di un vano congelatore separato. I dati contenuti in questo paragrafo valgono anche per lo sportello del vano congelatore.



- ▷ Durante il viaggio la porta del frigorifero deve essere sempre ben chiusa e bloccata in posizione chiusa.



- ▷ Quando il frigorifero è spento, bloccare la porta del frigorifero in posizione di ricircolo d'aria. È possibile così evitare la formazione di muffa.

La porta del frigorifero può essere arrestata in due posizioni diverse:

- Porta del frigorifero chiusa, a veicolo in marcia e frigorifero in uso
- Porta del frigorifero socchiusa per consentire l'aerazione, a frigorifero spento

## Serie Dometic 8



Fig. 185 Tasto di sblocco (porta del frigorifero, serie Dometic 8)



Fig. 186 Dispositivo di fissaggio (gancio di bloccaggio)

**Apertura:** ■ Premere il tasto di sblocco (Fig. 185,1) e aprire la porta del frigorifero.

**Chiusura:** ■ Chiudere la porta del frigorifero. Il gancio di bloccaggio scatta in posizione. Dopo aver collocato il veicolo, si può fissare il gancio di bloccaggio. La porta del frigorifero potrà poi essere aperta senza dover premere il tasto di sblocco.

**Fissaggio del gancio di bloccaggio:** ■ Spingere il dispositivo di fissaggio (Fig. 186,1) verso l'alto. Spingere il gancio di bloccaggio (Fig. 186,2) verso l'alto, disinserendolo.

**Sblocco del gancio di bloccaggio:** ■ Spingere il gancio di bloccaggio (Fig. 186,2) verso il basso. Il gancio di bloccaggio è di nuovo inserito.

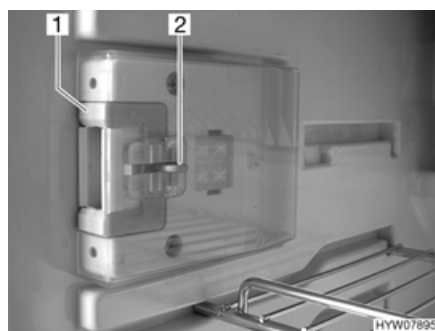

Fig. 187 Dispositivo di chiusura (posizione normale)



Fig. 188 Dispositivo di chiusura (posizione di ricircolo d'aria)

**Arresto in posizione di ricircolo d'aria:** ■ Aprire la porta del frigorifero.  
 ■ Premere il dispositivo di sblocco (Fig. 187,2).  
 ■ Spingere il dispositivo di chiusura (Fig. 187,1) in avanti (Fig. 188).

Quando verrà chiusa, la porta del frigorifero rimarrà ferma in posizione socchiusa, lasciando una fessura.



## Panoramica del capitolo

Questo capitolo contiene indicazioni sui dispositivi igienico-sanitari nel veicolo.

### 11.1 Alimentazione idrica, note generali



- ▶ Riempire il serbatoio dell'acqua soltanto da impianti di alimentazione che possono provare la qualità dell'acqua potabile.
- ▶ Per riempire utilizzare solo tubi o recipienti che sono omologati per l'acqua potabile.
- ▶ Sciacquare accuratamente con acqua potabile il tubo di riempimento o il contenitore prima di utilizzarli (2 o 3 volte la quantità della capienza).
- ▶ Svuotare completamente il tubo o il recipiente dopo l'uso e chiudere le aperture del tubo di riempimento o del contenitore.
- ▶ Dopo poco tempo l'acqua presente nel serbatoio dell'acqua o nelle tubature diventa imbevibile. Pulire pertanto accuratamente le tubature e il serbatoio dell'acqua prima di ogni utilizzo del veicolo. Dopo aver utilizzato il veicolo svuotare completamente il serbatoio dell'acqua e le tubature.
- ▶ In caso di periodi di inattività di oltre una settimana, disinfettare l'impianto idrico prima di utilizzare il veicolo (vedi capitolo 12).



- ▷ Se il veicolo non viene utilizzato per vari giorni o non viene riscaldato in caso di pericolo di gelo, svuotare l'intero impianto idrico. Assicurarsi che la pompa dell'acqua sia disinserita sul pannello di controllo. Altrimenti, la pompa dell'acqua può surriscaldarsi e danneggiarsi. Lasciare aperti i rubinetti dell'acqua in posizione centrale. Lasciare aperti tutti i rubinetti di scarico. In questo modo si evitano danni a causa del gelo agli apparecchi montati e al veicolo e depositi negli elementi costruttivi acquiferi.
- ▷ Se manca l'acqua, la pompa dell'acqua può surriscaldarsi e danneggiarsi dopo al più tardi un minuto. Non far mai funzionare la pompa dell'acqua quando il serbatoio dell'acqua è vuoto.

Il veicolo è equipaggiato con un serbatoio incorporato per l'acqua. Una pompa elettrica pompa l'acqua ai singoli punti di presa. Aprendo un rubinetto dell'acqua si accende automaticamente la pompa dell'acqua che trasporta l'acqua al punto di erogazione.

Il serbatoio delle acque grigie raccoglie le acque grigie. Sul pannello di controllo è possibile visualizzare i livelli dell'acqua o delle acque grigie.



- ▷ Prima di poter utilizzare le rubinetterie dell'acqua, è necessario inserire l'alimentazione a 12 V e la pompa dell'acqua sul pannello di controllo. In caso contrario la pompa dell'acqua non funziona.
- ▷ Quando il serbatoio dell'acqua viene riempito per la prima volta, sul fondo della pompa può formarsi una bolla d'aria. Questa bolla d'aria causa difficoltà nell'aspirazione dell'acqua. Scuotere energicamente la pompa dell'acqua su e giù nell'acqua.

## 11.2 Impianto idrico

### 11.2.1 Serbatoio dell'acqua



- Il serbatoio dell'acqua ha una capienza di 140 l. La capienza è però limitata a 20 l per motivi di carico utile (dispositivo di troppo-pieno installato). Il pannello di controllo non è regolato per questa capienza. L'indicatore sul pannello segnala l'effettivo livello di riempimento nel serbatoio dell'acqua. In caso di bisogno o se è disponibile un carico rimanente sufficientemente grande, il serbatoio dell'acqua può essere riempito fino alla sua capienza effettiva. A questo scopo chiudere il dispositivo di troppo-pieno. La maniglia girevole si trova sul serbatoio dell'acqua.

### 11.2.2 Bocchettone di riempimento dell'acqua potabile con coperchio

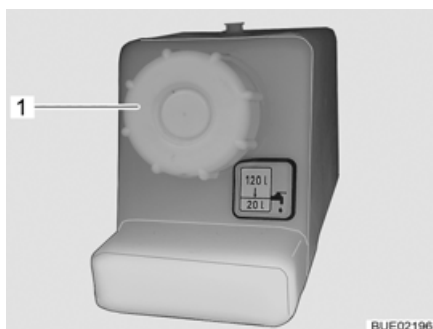

Fig. 189 Coperchio per bocchettone di riempimento dell'acqua potabile

Il bocchettone di riempimento dell'acqua potabile si trova nell'unità di servizio.

- Apertura:**
- Aprire lo sportello dell'unità di servizio.
  - Ruotare il coperchio (Fig. 189,1) in senso antiorario e rimuoverlo.
- Chiusura:**
- Posizionare il coperchio sul bocchettone di riempimento dell'acqua potabile e ruotare in senso orario.
  - Chiudere lo sportello dell'unità di servizio.

### 11.2.3 Riempimento dell'impianto idrico



- ▶ Quando si riempie il serbatoio dell'acqua, rispettare il carico massimo tecnicamente ammesso del veicolo. Quando il serbatoio dell'acqua è pieno, è necessario ridurre il bagaglio in modo corrispondente.



- ▷ Se manca l'acqua, la pompa dell'acqua può surriscaldarsi e danneggiarsi. Non far mai funzionare la pompa dell'acqua quando il serbatoio dell'acqua è vuoto.



- ▷ L'impianto Alde (riscaldamento/boiler) è dotato, a seconda del modello, di uno o due rubinetti di scarico per lo svuotamento.
- ▷ Mentre si riempie il serbatoio dell'acqua, è possibile controllare la quantità dell'acqua sul pannello di controllo.

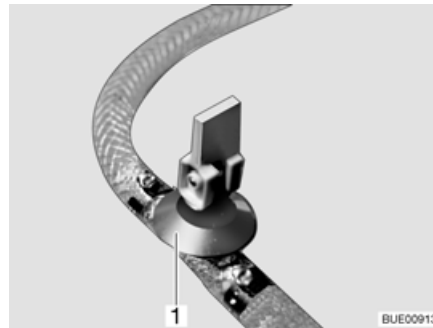

Fig. 190 Rubinetto di scarico (con leva a bilanciante)

- Sistemare il veicolo in posizione orizzontale.
- Accendere l'alimentazione a 12 V sul pannello di controllo.
- Eventualmente inserire la pompa dell'acqua sul pannello di controllo.
- Pulire o disinfettare l'impianto idrico.
- Chiudere tutti i rubinetti di scarico. A tale scopo, posizionare la leva a bilanciante del rubinetto di scarico (Fig. 190,1) in orizzontale.
- Chiudere l'apertura di scarico del serbatoio dell'acqua.
- Chiudere tutti i rubinetti dell'acqua.
- Aprire il bocchettone di riempimento dell'acqua potabile posto sulla parete esterna del veicolo.



Fig. 191 Ausilio per il riempimento

- Infilare l'ausilio per il riempimento (Fig. 191,1) sul bocchettone di riempimento dell'acqua potabile.
- Riempire il serbatoio dell'acqua con acqua potabile. Per riempire servirsi di una gomma, di una tanica dell'acqua con imbuto o di apparecchiature simili.
- Posizionare tutti i rubinetti dell'acqua su "Caldo" e aprirli. La pompa dell'acqua si inserisce. Tutte le tubature di acqua calda si riempiono di acqua.
- Lasciare aperti i rubinetti dell'acqua fino a che l'acqua fuoriesce senza bolle d'aria. Solo in questo modo è assicurato che il boiler sia pieno di acqua.
- Posizionare tutti i rubinetti dell'acqua su "Freddo" e lasciarli aperti. Tutte le tubature di acqua fredda si riempiono di acqua.
- Lasciare aperti i rubinetti dell'acqua fino a che l'acqua fuoriesce senza bolle d'aria.
- Chiudere tutti i rubinetti dell'acqua.
- Rimuovere l'ausilio per il riempimento e chiudere il bocchettone di riempimento dell'acqua potabile.
- Controllare sul serbatoio dell'acqua che il coperchio sia chiuso ermeticamente.

Ubicazione dei rubinetti di scarico e della valvola di sicurezza/di scarico

Vedi capitolo 17.

#### 11.2.4 Rabbocco dell'acqua



► Quando si riempie il serbatoio dell'acqua, rispettare il carico massimo tecnicamente ammesso del veicolo. Quando il serbatoio dell'acqua è pieno, è necessario ridurre il bagaglio in modo corrispondente.

- Aprire il bocchettone di riempimento dell'acqua potabile.
- Riempire il serbatoio dell'acqua con acqua potabile. Per riempire servirsi di una gomma, di una tanica dell'acqua con imbuto o di apparecchiature simili.
- Chiudere il bocchettone di riempimento dell'acqua potabile.

### 11.2.5 Chiusura/apertura del dispositivo di troppo-pieno



- ▶ Quando si riempie il serbatoio dell'acqua, rispettare il carico massimo tecnicamente ammesso del veicolo. Quando il serbatoio dell'acqua è pieno, è necessario ridurre il bagaglio in modo corrispondente.

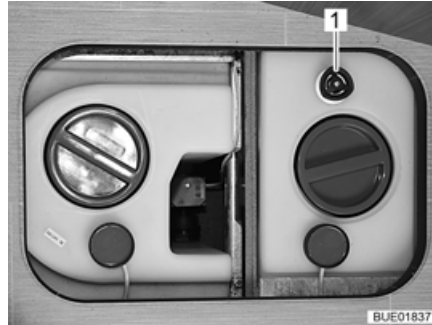

Fig. 192 Serbatoio dell'acqua con maniglia girevole

- Chiusura:**
- Sul serbatoio dell'acqua, ruotare la maniglia girevole (Fig. 192,1) in senso orario fino all'arresto.
  - Riempire il serbatoio dell'acqua con acqua potabile.
- Apertura:**
- Sul serbatoio dell'acqua, ruotare la maniglia girevole (Fig. 192,1) in senso antiorario fino all'arresto. L'acqua fuoriesce fino a raggiungere il livello di riserva di 20 litri.

### 11.2.6 Scarico dell'acqua (maniglia girevole con dispositivo di troppo-pieno)

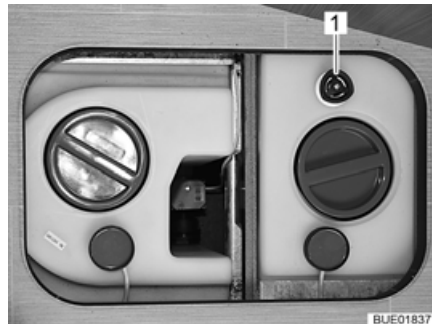

Fig. 193 Serbatoio dell'acqua con maniglia girevole

- Sul serbatoio dell'acqua ruotare la maniglia girevole (Fig. 193,1) in senso antiorario, oltre la resistenza verso l'esterno fino all'arresto, per aprire completamente l'apertura di scarico.

### 11.2.7 Svuotamento dell'impianto idrico



- ▷ Se il veicolo non viene utilizzato per vari giorni o non viene riscaldato in caso di pericolo di gelo, svuotare l'intero impianto idrico. Assicurarsi che la pompa dell'acqua sia disinserita sul pannello di controllo. Altrimenti, la pompa dell'acqua può surriscaldarsi e danneggiarsi. Lasciare aperti i rubinetti dell'acqua in posizione centrale. Lasciare aperti la valvola di sicurezza/di scarico (se presente) e tutti i rubinetti di scarico. In questo modo si evitano danni a causa del gelo agli apparecchi montati e al veicolo e depositi negli elementi costruttivi acquiferi.
- ▷ Se la pompa dell'acqua può essere spenta tramite il pannello di controllo, prima di svuotare l'impianto idrico spegnere sempre la pompa dell'acqua sul pannello di controllo. Altrimenti la pompa dell'acqua rimane in funzione finché non si surriscalda o la batteria si scarica.



- ▷ Rispettare le istruzioni ambientali illustrate in questo capitolo.



- ▷ L'impianto Alde (riscaldamento/boiler) è dotato, a seconda del modello, di uno o due rubinetti di scarico per lo svuotamento.

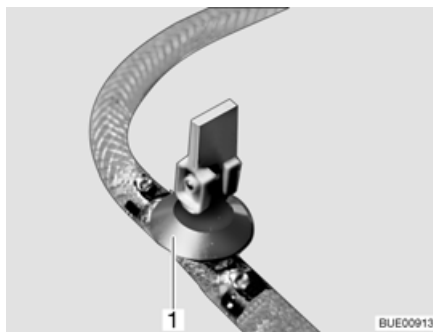

Fig. 194 Rubinetto di scarico (con leva a bilanciere)

Per svuotare e aerare adeguatamente l'impianto idrico, procedere come segue. Ciò evita danni provocati dal gelo:

- Sistemare il veicolo in posizione orizzontale.
- Disinserire la pompa dell'acqua sul pannello di controllo.
- Spegnere l'alimentazione a 12 V sul pannello di controllo.
- Interrompere il funzionamento del boiler (vedi paragrafo 10.2).
- Aprire tutti i rubinetti di scarico. A tale scopo, posizionare la leva a bilanciere del rubinetto di scarico (Fig. 194,1) in verticale.
- Aprire lo scarico del serbatoio dell'acqua.
- Aprire tutti i rubinetti dell'acqua e impostare sulla posizione centrale.
- Agganciare il diffusore della doccia in alto in posizione doccia.
- Avvitare l'anello di chiusura sul serbatoio dell'acqua.
- Estrarre la pompa dell'acqua (fissata al coperchio), fintanto che i cavi di allacciamento lo permettono.

- Tenere in alto la pompa dell'acqua sino a che le tubature dell'acqua sono completamente vuote.
- Verificare che il serbatoio dell'acqua sia completamente vuoto.
- Posizionare il diffusore della doccia nella vasca della doccia.
- Rimuovere l'acqua residua che si trova ancora nelle tubature dell'acqua soffiando (max. 0,5 bar). Staccare la tubatura dell'acqua dalla pompa dell'acqua e soffiare all'interno della tubatura dell'acqua in direzione delle utenze.
- Svuotare il serbatoio delle acque grigie. Rispettare le istruzioni ambientali illustrate in questo capitolo.
- Svuotare la cassetta della toilette o il serbatoio fecale. Rispettare le istruzioni ambientali illustrate in questo capitolo.
- Pulire il serbatoio dell'acqua e risciacquare bene.
- Lasciar asciugare l'impianto idrico il più a lungo possibile.
- Dopo aver svuotato l'impianto, lasciare aperti tutti i rubinetti dell'acqua in posizione centrale.
- Lasciare aperti tutti i rubinetti di scarico.

**Ubicazione dei rubinetti di scarico e della valvola di sicurezza/di scarico**

Vedi capitolo 17.

### 11.3 Impianto delle acque grigie



- ▷ Non versare mai acqua bollente direttamente nello scarico del lavello. L'acqua bollente può causare delle deformazioni o delle perdite di tenuta nel sistema di scarico delle acque grigie.



- ▷ Svuotare il serbatoio delle acque grigie solo nei punti di smaltimento appositamente previsti nelle stazioni di smaltimento dei campeggi o nelle aree di stazionamento.

#### 11.3.1 Rubinetto di scarico nel veicolo



- ▷ Se il riscaldamento dell'abitacolo non è in funzione, il serbatoio delle acque grigie non è più sufficientemente protetto dal gelo. In caso di pericolo di gelo svuotare il serbatoio delle acque grigie e lasciare il rubinetto di scarico aperto oppure aggiungere sempre dell'antigelo (p. es. sale da cucina) in modo che le acque grigie non possano congelare.

Il serbatoio delle acque grigie si trova nel doppio fondo del veicolo. Il serbatoio delle acque grigie è accessibile attraverso uno sportello esterno o un coperchio.

Le acque grigie della cucina e dell'unità di lavaggio defluiscono attraverso tubature di plastica nel serbatoio delle acque grigie.

Il rubinetto di scarico e l'apertura per la pulizia si trovano sul lato inferiore del serbatoio delle acque grigie.

Il serbatoio delle acque grigie ha una capienza di 100 litri.

Il veicolo è equipaggiato con un rubinetto di scarico elettrico.



Fig. 195 Simbolo tubo di scarico

La posizione del tubo di scarico è contrassegnata con un simbolo (Fig. 195).

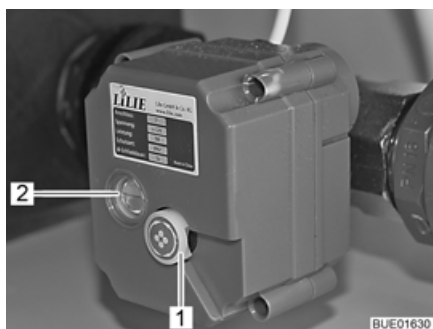

Fig. 196 Rubinetto di scarico ad azionamento elettrico

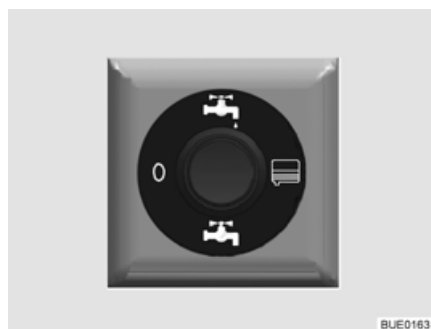

Fig. 197 Interruttore di comando per rubinetto di scarico ad azionamento elettrico (parzialmente accessorio opzionale)

Una linea rossa nella finestrella di controllo (Fig. 196,2) del rubinetto di scarico ad azionamento elettrico indica lo stato del rubinetto:

- Linea orizzontale = rubinetto aperto
- Linea verticale = rubinetto chiuso

#### Svuotamento:

- Fissare il tubo di gomma per lo scarico al tubo di scarico.
- Spingere in alto l'interruttore di comando (Fig. 197). Le acque grigie vengono scaricate.
- Svuotare completamente il serbatoio delle acque grigie.
- Dopo la completa fuoriuscita delle acque grigie, spingere in basso l'interruttore di comando (Fig. 197).
- Estrarre il tubo di gomma per lo scarico.

#### Svuotamento di emergenza (rubinetto di scarico ad azionamento elettrico):

- Portare l'interruttore di comando (Fig. 197) in posizione "0" (spento).
- Sfilare e ruotare (in qualsiasi direzione) la manopola (Fig. 196,1) sul rubinetto di scarico ad azionamento elettrico.



### 11.3.2 Riscaldamento per il serbatoio delle acque grigie e per le tubazioni delle acque grigie (accessorio opzionale)

Per impedire il congelamento dell'impianto di scolo delle acque grigie è possibile riscaldare in modo elettrico e separatamente il serbatoio delle acque grigie e le tubazioni delle acque grigie.



- ▷ Il riscaldamento dell'impianto acque grigie in funzione necessita fino a 250 W. Per questo motivo, quando è in funzione il riscaldamento per il sistema delle acque grigie, fare in modo di collegare il veicolo a un'alimentazione a 230 V.

Il riscaldamento delle acque grigie funziona anche quando l'alimentazione a 12 V è disinserita sul pannello di controllo.

Per impedire il congelamento dell'impianto delle acque grigie, a seconda del modello e della dotazione è possibile riscaldare in modo elettrico i seguenti componenti del sistema delle acque grigie:

- Serbatoio delle acque grigie
- Tubazioni delle acque grigie
- Serbatoio delle acque grigie e svuotamento

Con il rispettivo riscaldamento acceso, i sensori di temperatura monitorano la temperatura nel serbatoio delle acque grigie e nelle tubazioni delle acque grigie. Se c'è pericolo di gelo, gli elementi riscaldanti vengono accesi. Se la temperatura sale al di sopra di un valore preimpostato, gli elementi riscaldanti si rispongono.



Fig. 198 Interruttore per riscaldamento acque grigie

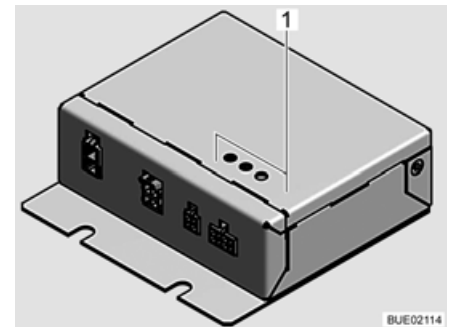

Fig. 199 Apparecchio di controllo per riscaldamento acque grigie

- Accensione:** ■ Premere l'interruttore (Fig. 198) verso l'alto. Il riscaldamento delle acque grigie è inserito e impedisce che i componenti riscaldati congelino.
- Spegnimento:** ■ Premere l'interruttore verso il basso.

I tre LED (Fig. 199,1) indicano lo stato dell'apparecchio di controllo per il riscaldamento delle acque grigie:

|                                       |  |
|---------------------------------------|--|
| LED HK 1 acceso                       | Il circuito di riscaldamento 1 è attivo                          |
| LED HK 2 acceso                       | Il circuito di riscaldamento 2 è attivo                          |
| Il LED HK 2 lampeggia ogni 16 secondi | L'apparecchio è in modalità risparmio energetico                 |
| Il LED ERR lampeggia                  | Il comando ha rilevato un errore. Rivolgersi al servizio clienti |

### 11.4 Vano WC



- ▷ Non riporre nessun peso nella vasca della doccia. La vasca della doccia oppure altri apparecchi igienico-sanitari possono venire danneggiati.



- ▷ Per la ventilazione del vano WC durante e dopo la doccia oppure per asciugare vestiti bagnati, chiudere la porta del vano WC e aprire la finestra o l'oblò del tetto. L'aria può circolare meglio.
- ▷ Quando si fa la doccia, chiudere completamente la tenda per evitare l'infiltrazione di acqua fra la parete del vano doccia e la vasca della doccia.
- ▷ Dopo la doccia pulire la vasca della doccia per eliminare resti di sapone, altrimenti al suo interno con il tempo possono crearsi fessure.
- ▷ Asciugare la doccia dopo il suo uso, per prevenire la formazione di umidità.
- ▷ Ulteriori informazioni relative alla pulizia del vano WC si trovano nel paragrafo 12.2.

### 11.5 Toilette



- ▷ In caso di pericolo di gelo e con il veicolo non riscaldato, svuotare completamente il serbatoio fecale (cassetta).
- ▷ Non sedersi sul coperchio del WC. Il coperchio non è adatto per sopportare il peso di una persona e si può rompere.
- ▷ Usare per la toilette un prodotto chimico idoneo. L'aerazione elimina solo l'odore ma non i germi e i gas. I germi e i gas intaccano le guarnizioni di gomma.
- ▷ Non svuotare mai i liquidi sanitari direttamente nella vaschetta della toilette.
- ▷ Non mettersi in marcia se il serbatoio fecale (cassetta) è pieno per più di tre quarti, altrimenti si possono verificare perdite di liquidi del serbatoio tramite il sistema di ricircolo d'aria.



- ▷ Per ulteriori informazioni consultare le istruzioni per l'uso separate del produttore dell'apparecchio.



- ▷ Svuotare il serbatoio fecale (cassetta) solo nei punti di smaltimento appositamente previsti nelle stazioni di smaltimento dei campeggi o nelle aree di stazionamento.

Il risciacquo della toilette avviene direttamente attraverso l'impianto idraulico per l'acqua del veicolo.

### 11.5.1 Preparazione della toilette



- ▷ È possibile rimuovere il serbatoio fecale (cassetta) solo se il cursore è chiuso.



Fig. 200 Sportello per il serbatoio fecale

- Aprire lo sportello per il serbatoio fecale all'esterno del veicolo. Inserire la chiave nel cilindro della serratura (Fig. 200,1) e ruotare di un quarto di giro.
- Aprire lo sportello.



Fig. 201 Serbatoio fecale (esempio)

- Tirare la staffa di supporto (Fig. 201,1) verso l'alto e sfilare il serbatoio fecale (Fig. 201,2) diritto fino a battuta.
- Inclinare leggermente il serbatoio fecale e quindi sfilarlo completamente.

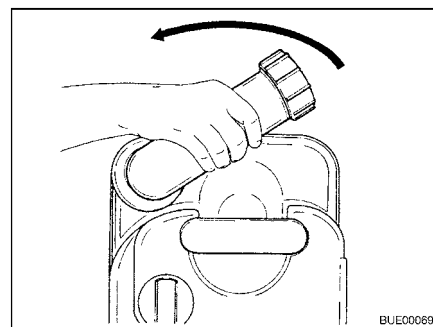

Fig. 202 Ruotare il bocchettone di scarico

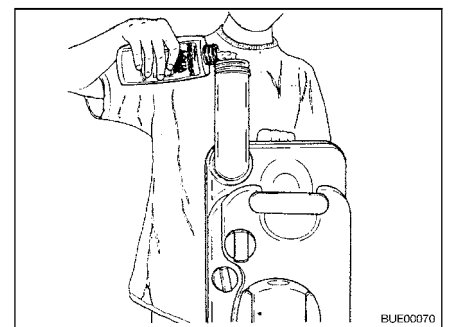

Fig. 203 Rifornimento di liquido sanitario

- Mettere il serbatoio fecale in posizione verticale.
- Ruotare il bocchettone di scarico verso l'alto.
- Rimuovere il coperchio del bocchettone di scarico.

- Versare la quantità indicata di liquido sanitario nel serbatoio fecale.
- Quindi rifornire tanta acqua fino a che il fondo del serbatoio fecale in posizione orizzontale non è completamente coperto.
- Chiudere il bocchettone di scarico con il coperchio.
- Girare il bocchettone di scarico in senso antiorario.
- Rimettere il serbatoio fecale al suo posto senza applicare forza.
- Verificare che il serbatoio fecale sia assicurato dalla staffa di supporto.
- Chiudere lo sportello per il serbatoio fecale.

### 11.5.2 Toilette orientabile

Il risciacquo della toilette Thetford avviene direttamente attraverso l'impianto idraulico per l'acqua del veicolo. Se necessario, la tazza del WC può essere ruotata nella posizione desiderata.



Fig. 204 Tazza del WC Thetford, orientabile

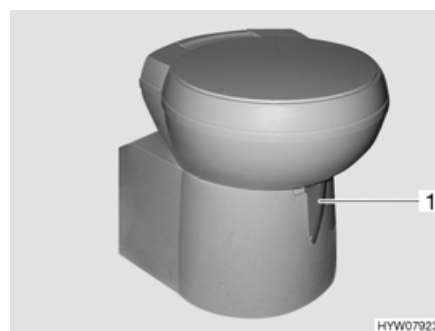

Fig. 205 Tazza del WC Thetford, orientabile (alternativa)

La centralina di controllo è posizionata vicino alla tazza del WC.

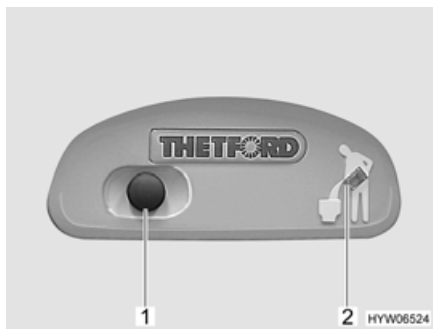

Fig. 206 Pulsante dello sciacquone/spia di controllo toilette Thetford

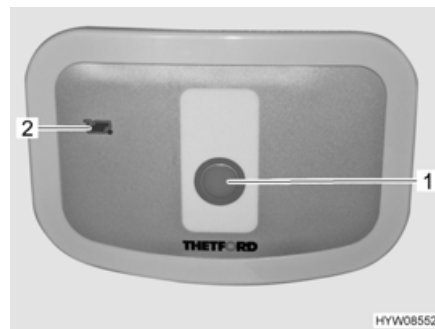

Fig. 207 Pulsante dello sciacquone/spia di controllo toilette Thetford (alternativa)

- Risciacquo:**
- Prima di tirare l'acqua, aprire il cursore della toilette Thetford. A tal fine girare la leva del cursore (Fig. 204,1 o Fig. 205,1) in senso antiorario.
  - Per sciacquare premere il pulsante blu (Fig. 206,1 o Fig. 207,1).
  - Dopo aver tirato l'acqua chiudere il cursore. Girare la leva del cursore in senso orario.

La spia di controllo (Fig. 206,2 o Fig. 207,2) è accesa quando il serbatoio fecale deve essere svuotato.

### 11.5.3 Svuotare il serbatoio fecale



▷ È possibile rimuovere il serbatoio fecale solo se il cursore è chiuso.



Fig. 208 Sportello per il serbatoio fecale

- Spingere in senso orario la leva del cursore in corrispondenza della tazza del WC. Il cursore viene chiuso.
- Aprire lo sportello per il serbatoio fecale all'esterno del veicolo. Inserire la chiave nel cilindro della serratura (Fig. 208,1) e ruotare di un quarto di giro in senso orario.
- Aprire lo sportello.



Fig. 209 Serbatoio fecale (esempio)

- Tirare la staffa di supporto (Fig. 209,1) verso l'alto e sfilare il serbatoio fecale (Fig. 209,2) diritto fino a battuta.
- Portare e svuotare completamente il serbatoio fecale nei punti di smaltimento previsti.



▷ Per uno svuotamento completo, premere con il pollice il tasto per l'aerazione presente sul serbatoio fecale.



## Panoramica del capitolo

Questo capitolo contiene indicazioni sulla cura del veicolo.

Schede (liste) di controllo con misure da prendere quando non si utilizza per lungo tempo il veicolo sono riportate alla fine del presente capitolo.

Le schede di controllo concernono i seguenti punti:

- l'inattività temporanea
- l'inattività nel periodo invernale
- la messa in funzione dopo un periodo di inattività

### 12.1 Cura degli esterni

#### 12.1.1 Note generali

La normale cura degli esterni consiste in un lavaggio regolare. La frequenza con la quale occorre lavare il veicolo dipende dalle condizioni d'uso e da quelle ambientali. In ambienti con forte inquinamento atmosferico o se vengono percorse strade cosparse di sale antigelo, lavare il veicolo più spesso. Lavare spesso il veicolo anche quando esso viene esposto ad ambienti salini e umidi (zone costiere, climi caldi e umidi).

Cercare di non parcheggiare sotto agli alberi. Le secrezioni resinose di molti alberi rendono la vernice opaca e favoriscono un possibile processo di corrosione.

Lavare via subito e accuratamente gli escrementi di uccelli, in quanto l'acidità in essa contenuta risulta particolarmente corrosiva.

#### 12.1.2 Lavaggio con pulitori ad alta pressione



- ▷ Non lavare i pneumatici con pulitore ad alta pressione. I pneumatici possono venire danneggiati.
- ▷ Non spruzzare direttamente le applicazioni esterne con il pulitore ad alta pressione. In caso contrario le applicazioni esterne potrebbero staccarsi.

Prima di lavare il veicolo con un pulitore ad alta pressione consultare il relativo manuale di funzionamento.

Quando si utilizza un ugello a getto circolare per il lavaggio, mantenere una distanza minima di ca. 700 mm fra il veicolo e l'ugello di pulizia.

Prestare attenzione che il getto d'acqua fuoriesca in pressione. Se si utilizza il pulitore ad alta pressione in modo non professionale si possono arrecare danni al veicolo. La temperatura dell'acqua non deve superare i 60 °C. Muovere il getto d'acqua durante l'intera procedura di lavaggio. Non indirizzare il getto direttamente su spiragli di porte, su componenti elettrici, su connettori a spina, su guarnizioni e su griglie di aerazione od oblò. Pericolo di danneggiamento del veicolo oppure di penetrazione d'acqua nell'abitacolo.

### 12.1.3 Lavaggio del veicolo



- ▷ Non lavare mai il veicolo in impianti di lavaggio. Nella griglia di aerazione del frigorifero, nel camino di scarico o nell'aerazione forzata può penetrare acqua. Il veicolo può venire danneggiato.
- Pulire il veicolo esclusivamente negli spazi appositamente allestiti per il lavaggio di veicoli.  
Evitare una insolazione diretta. Rispettare le norme antinquinamento.
- Strofinare le applicazioni esterne e componenti di plastica solamente con acqua abbondante calda, detersivo per piatti e un panno morbido.
- Lavare il veicolo con molta acqua, con una spugna pulita oppure con una spazzola delicata. In caso di sporco resistente, usare detersivo per piatti all'acqua.
- Le pareti esterne verniciate possono essere pulite inoltre con un detergente per caravan.
- Trattare regolarmente con un lucidante le parti supplementari in vetroresina. Si evita, in questo modo, che le parti in plastica si rovinino a contatto con i raggi solari, permettendo così di mantenere inalterata la funzione sigillante della superficie esterna della plastica.
- Strofinare le guarnizioni di gomma sulle porte e gli sportelli del gavone con un prodotto per la cura della gomma disponibile in commercio.
- Lubrificare i cilindri delle serrature sulle porte e gli sportelli dei gavoni mediante grafite in polvere.

### 12.1.4 Finestre in vetro acrilico

Considerata la sua sensibilità, il vetro acrilico delle finestre deve essere trattato con particolare cura.



- ▷ Non strofinare mai il vetro acrilico delle finestre asciutte poiché i granuli di polvere possono danneggiare la superficie.
- ▷ Pulire il vetro acrilico delle finestre soltanto con abbondante acqua calda, un po' di detersivo per piatti e un panno morbido.
- ▷ Non utilizzare assolutamente detersivi per vetri contenenti additivi chimici, abrasivi o contenenti alcol. Questi provocherebbero un infragilimento anticipato del vetro e la formazione di fessure.
- ▷ Non utilizzare detersivi, utilizzati per le carrozzerie (p. es. anti catrame o anti silicone), con vetro acrilico.
- ▷ Non entrare in impianti di lavaggio.
- ▷ Non applicare alcun adesivo sul vetro acrilico delle finestre.
- ▷ Dopo il lavaggio del veicolo sciacquare ancora una volta le finestre in vetro acrilico con abbondante acqua pulita.
- ▷ Trattare le guarnizioni di gomma con un prodotto per la cura della gomma disponibile in commercio.



- ▷ Per il trattamento seguente alla pulizia è adatto il detergente per vetro acrilico con effetto antistatico. Con una pulitura per vetro acrilico è possibile trattare piccoli graffi. Questi prodotti sono disponibili presso il servizio accessori.



### 12.1.5 Scalino di ingresso

Se lo scalino di ingresso venisse lubrificato, durante la marcia del veicolo il lubrificante può impregnarsi di impurità compromettendo in questo modo la funzione dello scalino di ingresso oppure addirittura danneggiarlo. Per questo motivo non oliare né ingrassare le parti mobili dello scalino di ingresso.

### 12.1.6 Sospensione pneumatica



- ▷ Non pulire i singoli componenti della sospensione pneumatica con pulitore a vapore o ad alta pressione o con solventi organici.

Pulire regolarmente molle pneumatiche, tubazioni pneumatiche e ammortizzatori.

Per la pulizia utilizzare liscivia di sapone, metanolo, etanolo o alcool isopropilico.

## 12.2 Cura dell'interno



- ▷ Se è possibile, trattare subito le macchie.
- ▷ Considerata la sua sensibilità, il vetro acrilico delle finestre deve essere trattato con particolare cura (vedi paragrafo 12.1.4).
- ▷ Considerata la loro sensibilità, i componenti in PVC della zona di soggiorno e del bagno devono essere trattati con particolare cura. Non utilizzare in nessun caso detergenti chimici o detergenti antiappannanti, né prodotti abrasivi. In questo modo si evitano l'infragilimento e le screpolature.
- ▷ Colore per capelli, smalto per unghie, cenere di sigarette e sostanze simili possono causare macchie o decolorazioni permanenti su parti in plastica. Evitare dunque che queste sostanze vengano a contatto con parti in plastica. Se non si riesce ad evitarlo, rimuovere immediatamente queste sostanze.
- ▷ Non usare prodotti corrosivi per la pulizia degli scarichi. Non versare mai acqua bollente negli scarichi. Prodotti corrosivi o acqua bollente possono danneggiare i tubi di scarico e i sifoni.
- ▷ Non utilizzare essenza d'aceto per pulire la toilette e l'impianto idrico, o per togliere le incrostazioni di calcare dell'impianto idrico stesso. L'essenza di aceto può danneggiare le guarnizioni o alcune parti dell'impianto. Per togliere il calcare utilizzare agenti decalcificanti esistenti in commercio.
- ▷ Utilizzare l'acqua con parsimonia. Pulire con un panno umido eventuali residui di umidità.
- ▷ Spazzolare i tappeti e i cuscini con una spazzola dell'aspirapolvere adatta.



- ▷ I nostri concessionari e i nostri punti di assistenza sono a disposizione per eventuali richieste per l'uso degli prodotti.

- Superfici dei mobili, maniglie dei mobili, lampade e luci, parti varie in plastica nel vano abitabile e zona bagno devono essere puliti con uno straccio di lana inumidito con acqua. All'acqua può essere aggiunto del detersivo tipo morbido. Se necessario, trattare le superfici di vernice con un lucidante per mobili.
- Pulire i cuscini delicatamente con la schiuma di un detersivo delicato o con schiuma asciutta. Non lavare i cuscini da soli, farli lavare. Proteggere i cuscini dai raggi solari, perché non sbiadiscano.
- I rivestimenti in pelle devono essere puliti con uno straccio di lana imbevuto di sapone tipo Marsiglia. Prestare attenzione che l'acqua non entri tra le cuciture della pelle e che i rivestimenti in pelle non si impregnino d'acqua.
- Lavare le tende a pannello e le tende a pacchetto. Attenersi alle istruzioni di lavaggio presenti sul prodotto. È possibile rimuovere i bastoni per consentire il lavaggio.
- Passare regolarmente l'aspiratore sui tappeti, eventualmente pulire con una schiuma per tappeti.
- Pulire il rivestimento in PVC del pavimento con un detersivo delicato che contiene sapone, adatto per pavimenti in PVC. Non appoggiare i tappeti sul rivestimento in PVC bagnato. Le moquette e i rivestimenti in PVC dei pavimenti potrebbero incollarsi l'uno con l'altro.
- Lavare il coperchio del lavello a mano, con acqua e detersivo per stoviglie. Non lavare il coperchio del lavello in lavastoviglie.
- Non lavare mai il lavandino e il fornello a gas con prodotti abrasivi contenenti sabbia. Evitare tutto quello che potrebbe provocare graffi o rigature.
- Pulire i bruciatori del fornello a gas solo con un panno umido. Evitare l'infiltrazione di acqua nelle aperture delle coperture dei bruciatori. L'acqua può danneggiare i bruciatori del fornello a gas.
- Spazzolare la protezione contro gli insetti delle porte, finestre e degli oblò con una spazzola morbida oppure usare la spazzola dell'aspirapolvere.
- Spazzolare l'oscurante a rullo con una spazzola morbida oppure usare la spazzola dell'aspirapolvere. Rimuovere lo sporco e il grasso con acqua saponata a 30 °C (sapone duro).
- Spazzolare le tendine oscuranti pieghevoli con una spazzola morbida oppure usare la spazzola dell'aspirapolvere. Rimuovere lo sporco e il grasso con acqua saponata a 30 °C (sapone duro).
- Le cinture di sicurezza possono essere pulite con lisciva di sapone. Prima di essere avvolte, le cinture di sicurezza devono essere completamente asciutte.

## 12.3 Impianto idrico

### 12.3.1 Pulizia del serbatoio dell'acqua

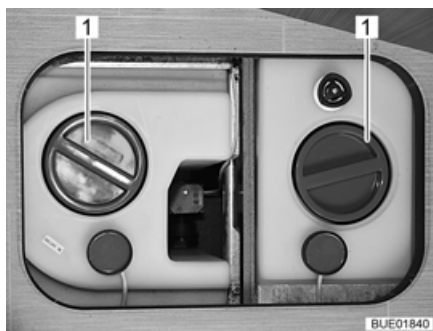

Fig. 210 Serbatoio dell'acqua con maniglia girevole

- Svuotare il serbatoio dell'acqua e chiudere l'apertura di scarico.
- Staccare il coperchio (Fig. 210,1) del serbatoio dell'acqua.
- Versare acqua con un po' di detersivo nel serbatoio dell'acqua (non utilizzare prodotti abrasivi).
- Con una normale spazzola per lavare sfregare il serbatoio dell'acqua, fino a che nessun rivestimento è più presente.
- Se possibile, pulire manualmente le sonde dell'acqua potabile attraverso le apposite aperture per la pulizia.
- Risciacquare il serbatoio dell'acqua con abbondante acqua potabile.



- ▷ Se a causa della sua struttura non è possibile pulire con ausilio meccanico il serbatoio dell'acqua: utilizzare un detergente chimico idoneo.

I concessionari autorizzati possono aiutare nella scelta di un detergente idoneo.

Attenersi alle avvertenze per l'uso del produttore del detergente.

### 12.3.2 Pulizia delle tubature dell'acqua



- ▷ Utilizzare solo detersivi adeguati reperibili nel commercio specializzato.
- ▷ Il detergente deve essere conforme alle disposizioni nazionali e omologato (se richiesto).



- ▷ Raccogliere la miscela di acqua e detergente in eccesso e smaltirla in modo professionale.

- Svuotare l'impianto idrico.
- Chiudere tutte le aperture di scarico e i rubinetti di scarico.
- Versare la miscela di acqua e detergente nel serbatoio dell'acqua. Così facendo osservare le indicazioni del costruttore per il rapporto di miscela.
- Aprire singolarmente i rubinetti di scarico.
- Lasciare aperti i rubinetti di scarico finché la miscela di acqua e detergente ha raggiunto la relativa bocca di erogazione.
- Richiudere i rubinetti di scarico.
- Posizionare tutti i rubinetti dell'acqua su "Caldo" e aprirli.

- Lasciare aperti i rubinetti dell'acqua finché la miscela di acqua e detergente ha raggiunto la bocca di erogazione.
- Posizionare tutti i rubinetti dell'acqua su "Freddo" e aprirli.
- Lasciare aperti i rubinetti dell'acqua finché la miscela di acqua e detergente ha raggiunto la bocca di erogazione.
- Chiudere tutti i rubinetti dell'acqua.
- Premere varie volte il risciacquo della toilette.
- Lasciar agire il detergente secondo le indicazioni del produttore.
- Svuotare l'impianto idrico. Raccogliere la miscela di acqua e detergente e smaltirla in modo professionale.
- Per il risciacquo dell'intero impianto idrico, riempire varie volte con acqua potabile e svuotare di nuovo.

### 12.3.3 Disinfezione dell'impianto idrico



- ▷ Utilizzare solo disinfettanti adeguati reperibili nel commercio specializzato.
- ▷ Il disinfettante deve essere conforme alle disposizioni nazionali e omologato (se richiesto).



- ▷ Raccogliere la miscela di acqua e disinfettante in uscita e smaltirla in modo professionale.

Per la disinfezione dell'impianto idrico, procedere analogamente alla pulizia delle tubature dell'acqua (vedi paragrafo 12.3.2). Utilizzare però in questo caso disinfettanti, invece che detergenti.

### 12.3.4 Pulizia del serbatoio delle acque grigie

Dopo aver utilizzato il veicolo pulire il serbatoio delle acque grigie.

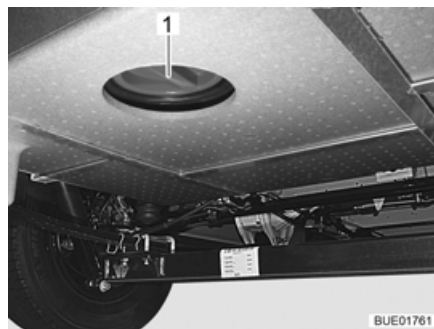

Fig. 211 Apertura per la pulizia sul serbatoio delle acque grigie

- Svuotare il serbatoio delle acque grigie.
- A questo scopo aprire l'apertura per la pulizia (Fig. 211,1) per il serbatoio delle acque grigie e il rubinetto di scarico.
- Sciacquare a fondo il serbatoio delle acque grigie con acqua potabile.
- Se possibile, pulire manualmente le sonde delle acque grigie attraverso le apposite aperture per la pulizia.

## 12.4 Cappa di aspirazione

Pulire di tanto in tanto il filtro della cappa di aspirazione. La pulizia si rende necessaria in funzione alla frequenza in cui viene utilizzata la cappa di aspirazione. Non pulire il filtro solo quando la potenza della cappa di aspirazione è visibilmente diminuita.

**Pulitura del filtro:**

- Lavare il filtro con acqua calda e un po' di detersivo.

## 12.5 Impianto di climatizzazione

### 12.5.1 Truma



- ▷ Non lavare l'impianto di climatizzazione con un pulitore ad alta pressione. L'acqua che vi penetrerebbe potrebbe danneggiare l'impianto di climatizzazione.
- ▷ Non entrare in impianti di lavaggio.
- ▷ Per la pulizia non utilizzare oggetti affilati o duri. In caso contrario l'impianto di climatizzazione può venire danneggiato.

- Pulire l'impianto di climatizzazione soltanto con acqua e un detergente delicato.
- All'occasione, strofinare il corpo dell'impianto di climatizzazione e dell'unità di sfiato aria con un panno umido.
- All'occasione, pulire il telecomando con un panno umido. Pulire il display con un panno per la pulizia di occhiali.
- Rimuovere regolarmente foglie e altra sporcizia dalle aperture di aerazione sull'impianto di climatizzazione.
- Controllare regolarmente gli scarichi della condensa, per verificare che la condensa generata venga scaricata senza impedimenti.
- Pulire regolarmente i filtri sui due lati dell'unità di deflusso aria.



- ▷ Per ulteriori informazioni consultare le istruzioni per l'uso separate del produttore.

### 12.5.2 Telair

Pulire di tanto in tanto il filtro e la griglia di aerazione all'esterno sull'involucro. La pulizia si rende necessaria in funzione alla frequenza in cui viene utilizzato l'impianto di climatizzazione. Non pulire il filtro e la griglia di aerazione solo quando la potenza dell'impianto di climatizzazione è visibilmente diminuita.



- ▷ Per la pulizia del filtro utilizzare esclusivamente soluzioni detergenti delicate, mai benzina o solventi.

**Pulitura del filtro:**

- Lavare il filtro con acqua calda e un po' di detersivo.
- Far asciugare bene il filtro prima di rimontarlo.

**Pulizia della griglia di aerazione:**

- Liberare la griglia di aerazione esterna con una spazzola dallo sporco più grosso o da depositi. Utilizzando una soluzione detergente fare attenzione che non ci sia acqua all'interno dell'involucro.

## 12.6 Cura invernale

Il sale anticongelante danneggia il sottoscocca e le parti esposte agli spruzzi d'acqua. In inverno, consigliamo di lavare il veicolo più spesso. In particolare vengono attaccate le parti meccaniche e trattate in superficie, nonché le parti sotto il veicolo, che devono essere perciò pulite a fondo.



- ▷ In caso di pericolo di gelo è necessario alimentare il riscaldamento sempre ad una temperatura di 15 °C al minimo. Posizionare la ventola di ricircolo dell'aria (se presente) su automatico. Se le temperature esterne sono estremamente basse, aprire leggermente gli sportelli e le porte dei mobili. La circolazione di aria calda può contrastare un eventuale congelamento, p. es. delle tubature dell'acqua, e la formazione di condensa nei gavoni.
- ▷ In caso di pericolo di gelo coprire le finestre sul lato esterno del veicolo con i pannelli isolanti invernali.
- ▷ Mantenere il camino di scarico e le aerazioni forzate liberi dalla neve. Eventualmente utilizzare una prolunga per il camino.

### 12.6.1 Preparazione

- Controllare eventuale ruggine e danni alla verniciatura del veicolo. Eventualmente riparare i danni.
- Accertarsi che non possa penetrare acqua nelle bocche di ventilazione meccanica del pavimento e nel riscaldamento.
- Proteggere dalla ruggine le parti metalliche del sottoscocca con un agente protettivo a base di cera.
- Trattare le superfici verniciate esterne con appositi prodotti per la conservazione della vernice.

### 12.6.2 Funzionamento invernale

Nel funzionamento invernale, a causa del soggiorno all'interno del veicolo, in caso di basse temperature si forma condensa. Per garantire una buona qualità dell'aria e per evitare che il veicolo si danneggi a causa della condensa, è fondamentale aerare in modo adeguato.

- Nella fase di riscaldamento del veicolo portare il riscaldamento al massimo e aprire gli armadietti a tetto, le tendine e le tende a rullo. In questo modo si ottiene un'aerazione e disaerazione ottimale.
- Riscaldare soltanto se l'impianto di distribuzione dell'aria è acceso.
- Al mattino rimuovere tutti i cuscini, far prendere aria alle cassette di stivamento e asciugare i punti umidi.



- ▷ Nel caso dovesse comunque formarsi condensa da qualche parte, pulire semplicemente con un panno.
- ▷ Un'idoneità illimitata all'inverno, sui modelli senza doppio fondo, è garantita solo in collegamento con il "Pacchetto invernale" del primo equipaggiamento.

### 12.6.3 Alla fine della stagione invernale

- Effettuare lavaggi accurati del sottoscocca e del motore. Così si rimuovono i fondenti chimici che facilitano la corrosione (sali, residui di sostanze basiche).
- Effettuare la pulizia esterna e trattare le lamiere con cera comune per automobili.

## 12.7 Inattività

### 12.7.1 Inattività temporanea



- ▶ Dopo una sosta prolungata (circa 10 mesi) far controllare l'impianto frenante e del gas da una officina specializzata autorizzata.
- ▶ Tener presente che già dopo poco tempo l'acqua diventa imbevibile.
- ▶ I danni ai cavi causati da animali possono provocare un cortocircuito. Pericolo d'incendio!

Prima della messa a riposo effettuare la lista di controllo:

#### Veicolo di base

| Operazione   | Eseguita |
|--|----------|
| Riempire completamente il serbatoio del carburante. Così facendo è possibile evitare fenomeni di corrosione nel serbatoio  |          |
| Interporre sotto il veicolo dei cavalletti per scaricare ruote/pneumatici, oppure muovere il veicolo ogni 4 settimane. In questo modo si evitano punti di eccessiva pressione sui pneumatici e sui cuscinetti delle ruote            |          |
| Proteggere i pneumatici dall'irraggiamento diretto del sole. Pericolo di formazione di screpolature!   |          |
| Pompare i pneumatici fino alla pressione massima raccomandata  |          |
| Assicurarsi che il pianale e il sottoscocca abbiano sufficiente circolazione d'aria  |          |
|  ▶ Umidità e mancanza d'aria, come p. es. causate da copertura con teloni o fogli di plastica, possono causare macchie e chiazze nel sottoscocca. |          |
| Attenersi inoltre alle indicazioni contenute nel manuale di funzionamento del veicolo di base  |          |

#### Scocca

|   |  |
|---|--|
| Chiudere tutti i camini con gli appositi tappi e chiudere ermeticamente le altre aperture (tranne i dispositivi di aerazione forzata). In questo modo si impedisce agli animali (p. es. topi) di introdursi all'interno del veicolo |  |
| Per evitare la formazione di condensa, e di conseguenza la formazione di muffe, areare l'abitacolo, tutti i gavoni accessibili dall'esterno e l'area di stazionamento (p. es. il garage) ogni 3 settimane                           |  |

|                           | Operazione  | Eseguita |
|---------------------------|---|----------|
| <b>Abitacolo</b>          | Sollevare i cuscini imbottiti per migliore aerazione e coprirli   |          |
|                           | Pulire il frigorifero   |          |
|                           | Lasciare socchiuse la porta del frigorifero e del vano congelatore  |          |
|                           | Cercare tracce di animali eventualmente introdottisi nel veicolo  |          |
|                           | Staccare lo schermo piatto dalla rete ed ev. rimuoverlo dal veicolo   |          |
| <b>Impianto del gas</b>   | Chiudere la valvola principale di arresto della bombola gas   |          |
|                           | Chiudere tutti i rubinetti di arresto del gas   |          |
|                           | Togliere sempre le bombole del gas del vano portabombole, anche se sono vuote   |          |
| <b>Impianto elettrico</b> | Caricare completamente la batteria dell'abitacolo e la batteria di avviamento   |          |
|                           |  ► Prima di un periodo di fermo provvisorio, ricaricare la batteria per almeno 20 ore.   |          |
|                           | Separare la batteria dell'abitacolo dalla rete di bordo da 12 V. Spegnere l'interruttore staccabatteria sulla centralina elettrica o, mediante il pannello di controllo, attivare la separazione della batteria (vedere capitolo 9)   |          |
| <b>Impianto idrico</b>    | Svuotare completamente l'impianto idrico. Soffiare via l'acqua residua dalle tubature dell'acqua (max. 0,5 bar). Lasciare aperti i rubinetti dell'acqua in posizione centrale. Lasciare aperti la valvola di sicurezza/di scarico (se presente) e tutti i rubinetti di scarico. Attenersi alle avvertenze contenute nel capitolo 11 |          |



### 12.7.2 Inattività nel periodo invernale

Sono necessari dei provvedimenti supplementari per l'inattività invernale:

|                            | Operazione  | Eseguita |
|----------------------------|---|----------|
| <b>Veicolo di base</b>     | Pulire a fondo la scocca e il sottoscocca spruzzandovi poi cera calda o trattandoli con prodotti di conservazione della vernice   |          |
|                            | Riempire il serbatoio del carburante con gasolio invernale  |          |
|                            | Controllare il liquido antigelo nel radiatore   |          |
|                            | Riparare i danni alla vernice   |          |
|                            | Rabboccare l'acqua per i tergicristalli con antigelo  |          |
| <b>Scocca</b>              | Pulire accuratamente il veicolo esternamente  |          |
|                            | Tenere aperte le aperture di aerazione forzate  |          |
|                            | Pulire e lubrificare i puntelli integrati   |          |
|                            | Pulire e ingrassare tutte le cerniere delle porte e degli sportelli   |          |
|                            | Lubrificare i bloccaggi e le chiusure usando un pennello  |          |
|                            | Trattare tutte le guarnizioni in gomma con un prodotto per la cura della gomma disponibile in commercio   |          |
|                            | Lubrificare i cilindri delle serrature mediante grafite in polvere  |          |
| <b>Abitacolo</b>           | Collocare il deumidificatore dell'aria (granulato)  |          |
|                            | Rimuovere cuscini e materassi dal veicolo e depositarli in luogo asciutto   |          |
|                            | Aerare l'interno ogni 3 settimane   |          |
|                            | Svuotare tutti gli armadi e i ripiani e aprire gli sportelli, le porte e i cassetti   |          |
|                            | Pulire accuratamente l'interno  |          |
|                            | In caso di pericolo di gelo, rimuovere dal veicolo lo schermo piatto  |          |
| <b>Impianto elettrico</b>  | Smontare la batteria di avviamento e la batteria dell'abitacolo e depositarle in un ambiente protetto dal gelo (vedi capitolo 9) o collegare il veicolo ad un'alimentazione a 230 V. Prima dello smontaggio, rimuovere i fusibili sulla batteria dell'abitacolo |          |
| <b>Impianto idrico</b>     | Pulire l'impianto idrico utilizzando prodotti detergenti reperibili nel commercio specializzato   |          |
| <b>Veicolo complessivo</b> | Applicare i teloni di protezione in modo da non coprire le aperture di aerazione, o usare teloni permeabili   |          |

### 12.7.3 Rimessa in esercizio del veicolo dopo un periodo di fermo temporaneo o dopo un periodo di fermo invernale

Prima della messa in funzione effettuare la lista di controllo:

|                           | Operazione  | Eseguita |
|---------------------------|---|----------|
| <b>Veicolo di base</b>    | Controllare la pressione dei pneumatici   |          |
|                           | Controllare la pressione dei pneumatici della ruota di scorta   |          |
| <b>Scocca</b>             | Pulire i supporti girevoli dello scalino di ingresso  |          |
|                           | Controllare il funzionamento dei puntelli integrati   |          |
|                           | Controllare il corretto funzionamento di porte, delle finestre e degli oblò   |          |
|                           | Controllare il funzionamento di tutte le serrature esterne p. es. degli sportelli del gavone, del bocchettone di riempimento e della porta di ingresso  |          |
|                           | Togliere la copertura del camino di scarico del riscaldamento (qualora esistente)   |          |
|                           | Togliere la copertura invernale dalla griglia di aerazione del frigorifero (qualora presente)   |          |
| <b>Impianto del gas</b>   | Sistemare le bombole del gas nel vano portabombole, fissarle per bene e collegarle al regolatore di pressione del gas   |          |
| <b>Impianto elettrico</b> | Collegare il veicolo alla rete esterna di alimentazione a 230 V   |          |
|                           | Montare la batteria dell'abitacolo e la batteria d'avviamento, inserire i fusibili sulla batteria dell'abitacolo e caricare completamente le batterie   |          |
|                           |  ▷ Dopo la messa a riposo caricare la batteria almeno per 20 ore.  |          |
|                           | Collegare la batteria dell'abitacolo con una rete di bordo a 12 V. Accendere l'interruttore staccabatteria sulla centralina elettrica o, mediante il pannello di controllo, rimuovere la separazione della batteria (vedi capitolo 9) |          |
|                           | Controllare il funzionamento dell'impianto elettrico, p. es. delle luci interne, della presa di corrente e degli apparecchi elettrici installati a bordo  |          |
| <b>Impianto idrico</b>    | Disinfettare le tubature ed il serbatoio dell'acqua   |          |
|                           | Controllare la funzione della leva del serbatoio delle acque grigie   |          |
|                           | Chiudere la valvola di sicurezza/di scarico (se presente), i rubinetti di scarico e i rubinetti dell'acqua  |          |
|                           | Verificare che l'impianto idrico non presenti perdite   |          |
| <b>Apparecchi montati</b> | Controllare il funzionamento degli apparecchi montati   |          |

## Panoramica del capitolo

Questo capitolo contiene indicazioni sugli interventi di ispezione e di manutenzione nel veicolo.

Informazioni importanti per l'ordinazione dei pezzi di ricambio sono riportati alla fine del presente capitolo.

### 13.1 Revisioni ufficiali

A seconda della legislazione nazionale, devono essere effettuate regolarmente le seguenti revisioni ufficiali:

- Controllo principale
- Controllo delle emissioni di gas di scarico
- Controllo dell'impianto del gas

Rispettare gli intervalli di controllo previsti dalle disposizioni di legge nazionali. Le etichette di controllo applicate al veicolo indicano quando è necessario eseguire il controllo successivo.



- ▷ Eventuali modifiche all'impianto del gas devono essere verificate da un'officina specializzata autorizzata.
- ▷ L'ispezione dell'impianto del gas è necessaria anche per i veicoli non immatricolati.

### 13.2 Interventi di ispezione

Come ogni apparecchio tecnico, il veicolo deve essere sottoposto a controllo a intervalli regolari.

Questi interventi di ispezione devono essere eseguiti da personale specializzato.

Gli interventi di ispezione e di manutenzione richiedono conoscenze tecniche specifiche che non possono essere comprese nell'ambito di queste istruzioni per l'uso. Queste conoscenze tecniche sono disponibili presso tutti i nostri punti di assistenza. L'esperienza e le continue istruzioni tecniche dello stabilimento, nonché i dispositivi e gli utensili utilizzati, garantiscono un'ispezione professionale e conforme alle ultime conoscenze tecniche.

Far eseguire la "Prima ispezione programmata" 12 mesi dopo la prima immatricolazione presso un nostro punto di assistenza.

Eseguire tutti le altre ispezioni una volta l'anno.

Il punto di assistenza responsabile conferma l'esecuzione dei lavori.

Far confermare gli interventi di ispezione del telaio nel libretto del servizio clienti del produttore del telaio.



- ▷ Tenere presenti le ispezioni indicate dal costruttore e farle eseguire negli intervalli di tempo previsti. Ciò consente di mantenere intatto il valore del veicolo.
- ▷ La conferma dell'esecuzione degli interventi di ispezione vale come prova nel caso di eventuali danneggiamenti e di richieste di garanzia.

### 13.3 Interventi di manutenzione

Come ogni altro apparecchio tecnico, il veicolo richiede una manutenzione. Ambito e frequenza degli interventi di manutenzione dipendono dalle diverse condizioni di impiego e di utilizzo. In condizioni di utilizzo gravose, sottoporre il veicolo a manutenzione con una maggiore frequenza.

Sottoporre a manutenzione il veicolo di base e gli apparecchi montati, negli intervalli di tempo indicati nelle rispettive istruzioni per l'uso.

### 13.4 Porte

#### 13.4.1 Porta di ingresso

Per mantenere le proprietà antifrizione tra molla e cerniera, ingrassare le cerniere della porta di ingresso di tanto in tanto.



▷ Consigliamo come grasso lubrificante Molykote PG 65 o vaselina.

#### 13.4.2 Porta conducente

Per mantenere le proprietà di funzionamento della porta conducente, lubrificarla di tanto in tanto.

Lubrificazione della porta  
conducente:

- Lubrificare il sistema di chiusura e il chiavistello con olio lubrificante (ad es. HHS 2000).
- Ingrassare la banda di arresto della porta con grasso per macchinari o grasso equivalente.

### 13.5 Batteria dell'abitacolo

Per garantire una durata maggiore della batteria, prestare attenzione alle seguenti indicazioni:

- Mantenere la superficie della batteria pulita e asciutta.
- Proteggere dalla corrosione i poli della batteria e i morsetti di collegamento.
- Controllare regolarmente lo stato di carica o utilizzare un dispositivo per il mantenimento della carica.
- Conservare le batterie cariche e in un luogo fresco.

### 13.6 Riscaldamento ad acqua calda Alde



- ▷ Controllare periodicamente il livello del liquido nel vaso d'espansione.
- ▷ Durante o dopo le prime ore di esercizio del riscaldamento ad acqua calda, è possibile che il livello si abbassi sotto il livello minimo. In questo caso aggiungere il liquido per il riscaldamento.
- ▷ Dopo il primo periodo d'uso, consigliamo di spurgare il circuito del riscaldamento dall'aria e di controllare la percentuale di glicole presente nel liquido del riscaldamento.



- ▷ Sostituire il liquido del circuito del riscaldamento ca. ogni due anni dal concessionario autorizzato o presso il punto di assistenza, poiché la protezione contro la corrosione col tempo diminuisce.
- ▷ Rabboccare il circuito di riscaldamento con una miscela di glicole e acqua (60 : 40). Questa miscela anticongelante resiste fino a temperature di ca. -25 °C. Quando si rabboccano i riscaldamenti ad acqua calda collegati al circuito di raffreddamento del motore del veicolo, prestare attenzione ai dati riportati nelle istruzioni per l'uso del produttore.



- ▷ Per ulteriori informazioni consultare le istruzioni per l'uso separate del produttore dell'apparecchio.
- ▷ A seconda del modello, la cabina di guida è equipaggiata con un tappeto riscaldante. Separando gli attacchi rapidi potrebbe fuoriuscire una piccola quantità di liquido.

### 13.6.1 Controllo del livello del liquido

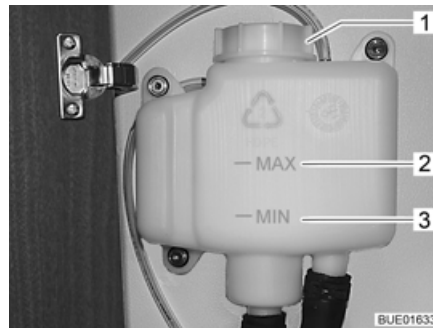

Fig. 212 Vaso d'espansione senza diaframma

- Spegnere il riscaldamento ad acqua calda e lasciar raffreddare.
- Controllare se il livello del liquido nel vaso d'espansione (Fig. 212) è tra la riga del "MIN" (Fig. 212,3) e del "MAX" (Fig. 212,2).

### 13.6.2 Aggiunta di liquido del circuito di riscaldamento

- Sistemare il veicolo in posizione orizzontale. È possibile così evitare che si formino bolle d'aria.
- Spegnere il riscaldamento ad acqua calda e lasciar raffreddare.
- Eventualmente svitare o rimuovere il diaframma (a seconda del modello).
- Aprire il coperchio (Fig. 212,1) del vaso d'espansione.
- Rimuovere il coperchio.
- Misurare la densità del liquido dell'antigelo. La percentuale di antigelo deve essere del 40 %, o deve corrispondere al valore di -25 °C.
- Rabboccare lentamente il vaso d'espansione con miscela di antigelo e acqua.



- ▷ Il livello ideale del liquido è raggiunto quando si supera di 1 cm (in stato di raffreddamento) la riga del "MIN" nel vaso d'espansione.

### 13.6.3 Sfiato del sistema di riscaldamento



Fig. 213 Valvola di sfiato del riscaldamento ad acqua calda

Le valvole di sfiato sono poste accanto ai radiatori.

Per l'ubicazione delle valvole di sfiato vedi anche la tabella "Posizione delle valvole di sfiato".

- Spegnerne il riscaldamento ad acqua calda e lasciar raffreddare.
- Aprire la valvola di sfiato (Fig. 213,1) e lasciare uscire tutta l'aria presente nel circuito.
- Chiudere la valvola di sfiato.
- Ripetere questa procedura in tutte le valvole di sfiato.
- Controllare se il riscaldamento ad acqua calda funziona si riscalda.

### 13.6.4 Posizione delle valvole di sfiato

I 840

| Posizione delle valvole di sfiato |   |
|-----------------------------------|---|
|                                   | Svuotamento completo sotto il veicolo, sotto l'unità di servizio                          |
|                                   | Nello scambiatore di calore aggiuntivo nell'unità di servizio                             |
|                                   | Nella cassapanca anteriore della dinette centrale   |
|                                   | Dietro lo schienale del divano nelle dinette a L sinistra e destra                        |
|                                   | Sotto il sedile del conducente e del passeggero   |
|                                   | Nel rivestimento della portiera passeggero anteriore (svitare i bulloni del rivestimento) |
|                                   | Dietro lo schienale del divano laterale (dietro il sedile destro del veicolo)             |
|                                   | Nei sedili a destra, accanto alla porta di ingresso                                       |
|                                   | Sotto il frigorifero  |
|                                   | In fondo al letto in coda a sinistra e a destra   |
|                                   | Nella valvola a 3 vie sotto il letto a destra   |
|                                   | Nell'armadio guardaroba, accanto alla doccia a destra                                     |
|                                   | Sulla scala per il letto in coda, dietro un'apertura                                      |
|                                   | Nell'armadio sotto il letto in coda destro, dietro un'apertura rotonda                    |

**I 910****Posizione delle valvole di sfiato**

Svuotamento completo sotto il veicolo, sotto l'unità di servizio

Nello scambiatore di calore aggiuntivo nell'unità di servizio

Nella cassapanca anteriore della dinette centrale

Dietro lo schienale del divano nelle dinette a L sinistra e destra

Sotto il sedile del conducente e del passeggero

Sul lato passeggero dietro il rivestimento anteriore (svitare i bulloni del rivestimento)

Dietro lo schienale del divano laterale (dietro il sedile destro del veicolo)

Nella cassapanca a destra, accanto alla porta di ingresso

Sotto il frigorifero

Sull'estremità piedi dei letti in coda a destra e a sinistra

Nella valvola a 3 vie sotto il letto a destra

Sulla scala per il letto in coda dietro un'apertura rotonda

Nell'armadio in basso della biancheria da letto a destra

**I 920**

Svuotamento completo sotto il veicolo, sotto l'unità di servizio

Nello scambiatore di calore aggiuntivo nell'unità di servizio

Nella cassapanca anteriore della dinette centrale

Dietro lo schienale del divano nelle dinette a L sinistra e destra

Sotto il sedile del conducente e del passeggero

Sul lato passeggero dietro il rivestimento anteriore (svitare i bulloni del rivestimento)

Dietro lo schienale del divano laterale (dietro il sedile destro del veicolo)

Nella cassapanca a destra, accanto alla porta di ingresso

Sotto il frigorifero

Sotto il letto a destra (accesso dallo sportello del garage sotto la pompa idraulica del letto)

Nell'armadio in basso della biancheria da letto a destra

Nell'armadio in basso del televisore vicino al letto in coda a sinistra dietro un'apertura

### 13.7 Sostituzione delle lampade ad incandescenza, all'esterno



- ▶ Le lampade ad incandescenza e i portalampada possono essere molto caldi. Prima di sostituire le lampade ad incandescenza lasciar raffreddare le lampade.
- ▶ Custodire le lampade ad incandescenza al sicuro dai bambini.
- ▶ Non usare lampade ad incandescenza cadute o che presentano graffi sul vetro. Le lampade ad incandescenza potrebbero scoppiare.



- ▷ Non toccare con le mani le nuove lampade ad incandescenza. Per sostituire le nuove lampade ad incandescenza, utilizzare un panno di stoffa.
- ▷ Utilizzare soltanto lampade ad incandescenza dello stesso tipo e con la potenza in Watt corretta (vedi paragrafo 13.7.4 "Tipi di lampade ad incandescenza per illuminazione esterna").
- ▷ Se i LED sono difettosi cercare un concessionario autorizzato o un punto di assistenza.

#### Tipi di lampade ad incandescenza

Nel veicolo vengono utilizzati diversi tipi di lampade ad incandescenza. Di seguito viene descritto come si sostituiscono i rispettivi tipi di lampade ad incandescenza.

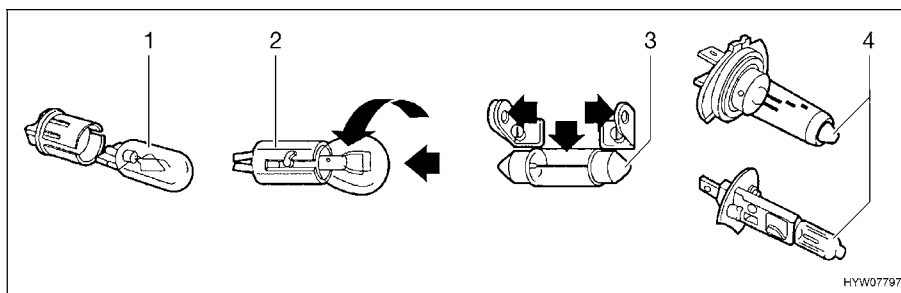

Fig. 214 Tipi di lampade ad incandescenza

| Pos. nella Fig. 214 | Tipo di zoccolo/tipo di lampada ad incandescenza | Sostituzione   |
|---------------------|--|--|
| 1                   | Zoccolo da innesto                               | Per estrarlo, rimuovere la lampada ad incandescenza<br>Per inserire la lampada ad incandescenza spostare il supporto con una leggera pressione   |
| 2                   | Zoccolo a baionetta                              | Per estrarre la lampada ad incandescenza, premere verso il basso e ruotare in senso antiorario<br>Per inserire la lampada ad incandescenza, inserire il supporto e ruotare in senso orario |



| Pos. nella Fig. 214 | Tipo di zoccolo/tipo di lampada ad incandescenza | Sostituzione   |
|---------------------|--|--|
| 3                   | Lampade ad incandescenza cilindriche             | Per estrarre e per inserire i contatti del supporto lampada, piegare con cautela verso l'esterno     |
| 4                   | Lampada alogena ad incandescenza                 | Per estrarla allentare la molla di sostegno<br>Dopo l'inserimento, riagganciare la molla di sostegno |

### 13.7.1 Luci frontali

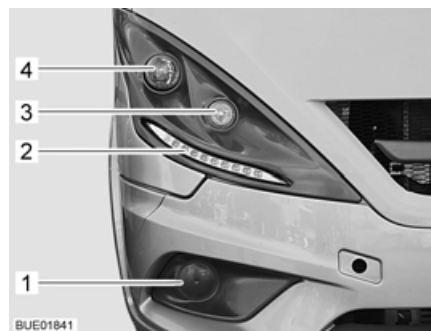

- 1 Luce fendinebbia (opzione)
- 2 Luce diurna (LED)
- 3 Indicatore di direzione
- 4 Faro anabbagliante/abbagliante

Fig. 215 Luci frontali

#### Faro anabbagliante/abbagliante

La sostituzione delle lampade ad incandescenza avviene nel vano motore.

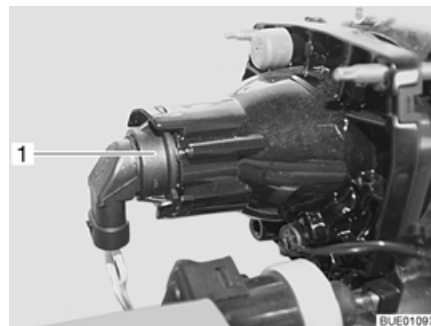

Fig. 216 Faro anabbagliante/abbagliante/luce di posizione

- Aprire il cofano motore (vedi capitolo 5).
- Afferrare dietro il supporto lampada (Fig. 216,1).
- Ruotare il supporto lampada insieme alla lampada in senso antiorario ed estrarla.
- Ruotare la lampada ad incandescenza in senso antiorario e rimuoverla dal supporto lampada.
- Applicare una nuova lampada ad incandescenza.

**Indicatore di direzione** La sostituzione delle lampade ad incandescenza avviene nel vano motore.

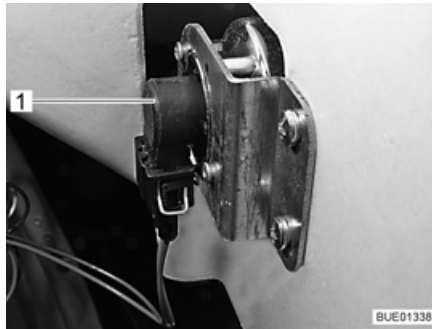

Fig. 217 Indicatore di direzione

- Aprire il cofano motore (vedi capitolo 5).
- Afferrare dietro il supporto lampada (Fig. 217,1).
- Ruotare il supporto lampada insieme alla lampada in senso antiorario ed estrarla.
- Rimuovere la lampada ad incandescenza.
- Applicare una nuova lampada ad incandescenza.
- Rimontare l'indicatore di direzione in sequenza inversa.

**Luce diurna** Le lampade sono dotate di LED. Per sostituire i LED rivolgersi a un concessionario autorizzato o a un punto di assistenza.

**Luce fendinebbia** La sostituzione delle lampade ad incandescenza avviene nel vano motore.

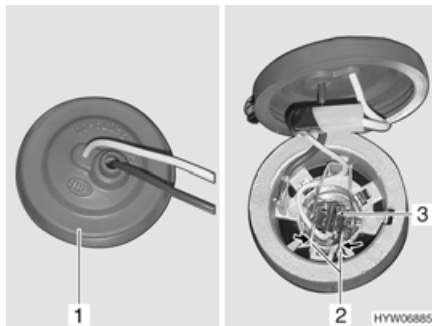

Fig. 218 Luce fendinebbia

- Aprire il cofano motore (vedi capitolo 5).
- Afferrare dietro la luce fendinebbia e togliere il copripolvere di gomma dall'involucro (Fig. 218,1).
- Stringere la staffa di metallo (Fig. 218,2) ed estrarla dal supporto.
- Estrarre dall'involucro la lampada ad incandescenza (Fig. 218,3) con il cavo.
- Applicare una nuova lampada ad incandescenza.
- Riasssemblare la luce in sequenza inversa.

### 13.7.2 Luci posteriori



- 1 Viti degli involucri
- 2 Luce posteriore
- 3 Luce freno
- 4 Indicatore di direzione
- 5 Proiettore di retromarcia
- 6 Luce posteriore antinebbia

Fig. 219 Luci posteriori

- Svitare le viti degli involucri (Fig. 219,1).
- Togliere l'involucro.
- Rimuovere la lampada ad incandescenza.
- Applicare una nuova lampada ad incandescenza.
- Rimontare la lampada in sequenza inversa.

### 13.7.3 Luci laterali

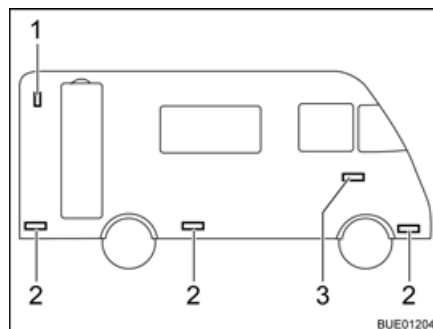

- 1 Luce di sagoma
- 2 Luce di ingombro
- 3 Indicatore di direzione

Fig. 220 Luci laterali

#### Luci di sagoma

La luce di sagoma (Fig. 220,1) è montata sopra la zona posteriore.



- ▷ Per sostituire i diodi luminosi della luce di sagoma rivolgersi a un punto di assistenza.

#### Indicatore di direzione

La luce è incollata. Se la lampada ad incandescenza è guasta, contattare un concessionario autorizzato o un punto di assistenza.

#### Luci di ingombro

Le luci di ingombro (Fig. 220,2) sono montate nella zona inferiore del veicolo.



- ▷ Le lampade sono dotate di LED. Per sostituire i LED rivolgersi a un concessionario autorizzato o a un punto di assistenza.

### 13.7.4 Tipi di lampade ad incandescenza per illuminazione esterna

|           | Illuminazione esterna      | Tipo di lampada ad incandescenza |
|-----------|----------------------------|----------------------------------|
| Anteriore | Abbagliante                | H7 12 V 55 W                     |
|           | Faro anabbagliante         | H7 12 V 55 W                     |
|           | Indicatore di direzione    | Bay 9s 12 V 21 W                 |
|           | Luce fendinebbia           | H3 12 V 55 W                     |
| Coda      | Luce posteriore            | Ba15s 12 V 5 W                   |
|           | Luce freno                 | Ba15s 12 V 21 W                  |
|           | Indicatore di direzione    | Ba15s 12 V 21 W                  |
|           | Luce posteriore antinebbia | Ba15s 12 V 21 W                  |
|           | Proiettore di retromarcia  | Ba15s 12 V 21 W                  |
|           | Terza luce freno           | LED                              |

### 13.8 Sostituzione delle lampade ad incandescenza, all'interno



- ▶ Le lampade ad incandescenza e i portalampana possono essere molto caldi. Prima di sostituire le lampade ad incandescenza lasciar raffreddare le lampade.
- ▶ Prima di sostituire le lampade ad incandescenza, staccare l'alimentazione di corrente nell'interruttore di sicurezza, nella scatola dei fusibili a 230 V.
- ▶ Custodire le lampade ad incandescenza al sicuro dai bambini.
- ▶ Non usare lampade ad incandescenza cadute o che presentano graffi sul vetro. Le lampade ad incandescenza potrebbero scoppiare.
- ▶ Le lampade alogene possono diventare molto calde. Quando la luce è accesa, la distanza di sicurezza da oggetti infiammabili è sempre di 30 cm. Pericolo d'incendio!
- ▶ Non sostituire i LED con lampade ad incandescenza comuni. Pericolo di incendio in seguito a un notevole sviluppo di calore.



- ▷ Non toccare con le mani le nuove lampade ad incandescenza. Per sostituire le nuove lampade ad incandescenza, utilizzare un panno di stoffa.
- ▷ Usare solo lampade ad incandescenza dello stesso tipo di quelle già montate e della stessa potenza in Watt.
- ▷ Se i LED sono difettosi cercare un concessionario autorizzato o un punto di assistenza.

### 13.8.1 Lampada con LED

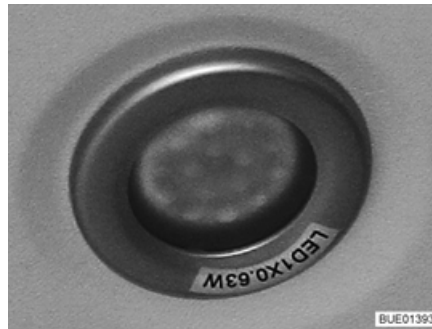

Fig. 221 Lampada a incasso (esempio)



- ▷ Le luci LED hanno una durata molto lunga. Normalmente non è necessario cambiare le lampade.

Sostituzione delle lampade:

- Contattare il concessionario o il punto di assistenza.

## 13.9 Asse posteriore AL-KO

**Veicoli Fiat con asse posteriore AL-KO senza sospensioni pneumatiche**



In aggiunta alle disposizioni e alle indicazioni del manuale di funzionamento del veicolo di base e al manuale di manutenzione è necessario dopo 20.000 km, perciò minimo ogni 12 mesi, lubrificare l'asse posteriore.

- ▷ Eseguire la lubrificazione solo se l'asse posteriore è alleggerito.
- ▷ Per la lubrificazione utilizzare a scelta i seguenti grassi:  
Costrac GL 1501 della ditta Klüber  
Cardex 3746 SP della ditta CONDA



- ▷ Se il veicolo è provvisto di un asse con molla a barra di torsione esente da manutenzione o di un asse posteriore con sospensione pneumatica, non sono necessarie le due viti di lubrificazione.



Fig. 222 Asse posteriore AL-KO (Fiat)

Le viti di lubrificazione (Fig. 222, freccia) si trovano sul lato inferiore del tubo dell'asse.

### 13.10 Pezzi di ricambio



- ▶ Ogni modifica della condizione originaria del veicolo può pregiudicare la sicurezza di guida e la tenuta su strada.
- ▶ Gli accessori opzionali e i pezzi originali da noi consigliati sono stati progettati e approvati in particolar modo per il vostro veicolo. Il concessionario autorizzato o il punto di assistenza hanno questi prodotti. Il concessionario autorizzato o il punto di assistenza è a conoscenza dei dettagli tecnici ammessi e svolge in modo professionale gli interventi necessari.
- ▶ L'utilizzo di accessori, parti di montaggio, parti di riparazione o elementi incorporati non da noi approvati può danneggiare il veicolo e pregiudicare la sicurezza sulla strada. Anche nel caso in cui queste parti dispongano di una perizia di un esperto, di un'autorizzazione generale al funzionamento o di un'approvazione del sistema costruttivo, non vi è alcuna sicurezza sulla qualità regolamentare del prodotto.
- ▶ Se prodotti che non sono stati da noi approvati dovessero provocare danni, non è possibile reclamare alcuna garanzia. Questo vale anche per modifiche non ammesse al veicolo.

Per motivi di sicurezza i pezzi di ricambio degli apparecchi devono essere conformi alle indicazioni del produttore e da esso certificati come pezzi di ricambio. I pezzi di ricambio devono essere montati unicamente dal produttore dell'apparecchio o da un'officina specializzata autorizzata. I nostri concessionari e i nostri punti di assistenza autorizzati sono a disposizione per eventuali richieste di ricambi.

Elenchiamo qui alcuni consigli sui pezzi di ricambio più importanti:

- Fusibili
- Cinghie trapezoidali
- Spazzole dei tergicristalli
- Lampade ad incandescenza
- Pompa dell'acqua (pompa sommersa)

Negli ordini dei pezzi di ricambio specificare al concessionario il numero di telaio ed il modello del veicolo.

Il veicolo illustrato nelle presenti istruzioni per l'uso è concepito e attrezzato secondo le norme della tecnica. A seconda dello scopo di impiego, vengono offerti accessori speciali. In caso di montaggio di eventuali accessori speciali, verificare se questi debbano essere registrati nei documenti del veicolo. Fare attenzione al carico massimo tecnicamente ammesso. Il concessionario autorizzato o il punto di assistenza saranno lieti di consigliarvi.

### 13.11 Targhetta del modello

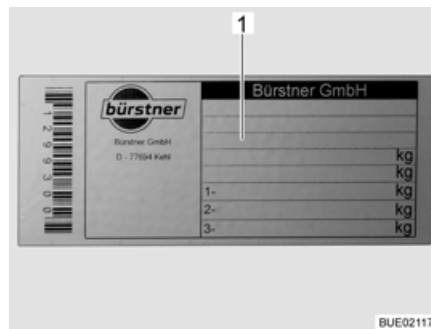

1 Numero di telaio

Fig. 223 Targhetta del modello

La targhetta del modello (Fig. 223) con il numero di telaio è montata internamente nella zona d'ingresso.

Non rimuovere la targhetta del modello. La targhetta del modello:

- Identifica il veicolo
- Serve per l'ordine dei pezzi di ricambio
- Documenta, assieme alla carta di circolazione il proprietario del veicolo



- ▷ Per ogni richiesta al servizio clienti specificare sempre il **numero di telaio**.
- ▷ Il numero di telaio del veicolo di base si trova, sui veicoli con porta passeggero, sotto una copertura nella zona di ingresso del lato passeggero, nei veicoli senza porta passeggero, sotto una copertura a destra accanto al sedile del passeggero.

### 13.12 Etichette adesive informative e di riferimento

Sul mezzo sono presenti etichette adesive, d'informazione ed di riferimento. Le etichette sono importanti per la Vostra sicurezza. E vietato asportarle.



- ▷ Le etichette possono essere richieste presso i concessionari autorizzati o presso i punti di assistenza.





## Panoramica del capitolo

Questo capitolo contiene indicazioni sui pneumatici del veicolo.

Una tabella con l'indicazione della pressione corretta dei pneumatici del veicolo è riportata alla fine del presente capitolo.

### 14.1 Note generali



- ▶ Prima della partenza, o ad intervalli di 2 settimane, controllare regolarmente la pressione dei pneumatici. Una pressione errata dei pneumatici provoca un'eccessiva usura e può causare danni o anche lo scoppio dei pneumatici. Il veicolo potrebbe perdere il controllo (vedi paragrafo 14.7).



- ▷ Controllare la pressione dei pneumatici con pneumatici a freddo. Non ridurre una maggiore pressione dei pneumatici con pneumatici caldi.
- ▷ Sul veicolo sono montati pneumatici tubeless. Non montare mai camere d'aria in questi pneumatici.
- ▷ Per ulteriori informazioni consultare le istruzioni per l'uso del veicolo di base.



- ▷ A seconda della dotazione, il veicolo è dotato di serie solo di un set di riparazione pneumatici.
- ▷ In caso di problema ai pneumatici portare il veicolo sul lato della strada. Segnalare il veicolo con un triangolo di segnalazione. Accendere l'impianto lampeggiatore di emergenza.
- ▷ Sui veicoli con assale tandem i pneumatici sono soggetti, per motivi intrinseci al sistema, ad un'elevata usura.
- ▷ Gli pneumatici non devono avere più di 6 anni, perché la mescola di gomma col tempo invecchia e si sbriciola. Dopo 6 anni far controllare gli pneumatici. Il codice DOT di quattro cifre sul fianco del pneumatico indica la data di produzione. Le prime due cifre indicano la settimana, le ultime due cifre l'anno di produzione.

Esempio: **3517** Settimana 35, anno di produzione 2017.

#### Attenzione:

- Controllare regolarmente (ogni 2 settimane) il consumo e i profili dei pneumatici, nonché eventuali danni esterni.
- Rispettare le profondità minime dei profili obbligatorie per legge.
- Consigliamo di utilizzare sempre pneumatici dello stesso tipo, dello stesso produttore e nella stessa versione (pneumatici invernali o estivi).
- Utilizzare solo pneumatici previsti per il tipo di cerchione del veicolo. Le dimensioni dei pneumatici e dei cerchioni omologati sono contenute nel libretto di circolazione del veicolo, ma anche il concessionario autorizzato o il punto di assistenza Vi può consigliare al riguardo.
- Quando si montano pneumatici nuovi, guidare per circa 100 km a velocità moderata, perché solo dopo tale distanza viene assicurata l'aderenza totale.

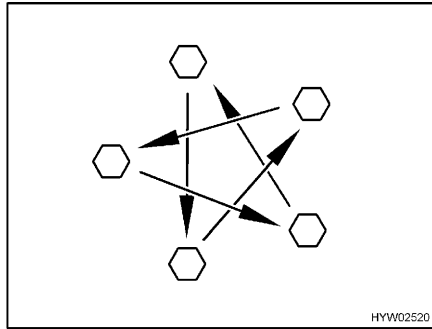

Fig. 224 Serrare a croce i dadi o i bulloni delle ruote

- Controllare regolarmente il serraggio dei dadi o dei bulloni. Regolare il serraggio dei dadi delle ruote o dei bulloni delle ruote di una ruota sostituita dopo circa 50 km (Fig. 224).  
Coppia di serraggio vedi paragrafo 14.5.2.
- Se si utilizzano cerchi nuovi o riverniciati, regolare il serraggio dei bulloni o dei dadi dopo altri 1000 - 5000 km (Fig. 224).
- Prevenire punti di pressione sugli pneumatici e sui cuscinetti delle ruote nei lunghi periodi di fermo o inattività del veicolo:  
Collocare il veicolo su cavalletti, affinché le ruote vengano alleggerite, oppure muovere il veicolo ogni 4 settimane per cambiare la posizione delle ruote.

## 14.2 Scelta dei pneumatici



- ▶ Una scelta sbagliata può provocare danni ai pneumatici o addirittura allo scoppio degli stessi durante la guida.



- ▷ Se sono montati pneumatici non omologati per il veicolo esiste la possibilità che l'autorizzazione al funzionamento per il veicolo decada con conseguente estinzione della copertura assicurativa. Il concessionario autorizzato o il punto di assistenza saranno lieti di consigliarvi.

Per le dimensioni dei pneumatici ammesse per il Vostro veicolo, consultare il libretto di circolazione del veicolo, i concessionari autorizzati o i punti di assistenza. Ogni pneumatico deve essere adatto al veicolo sul quale viene montato. Questo è valido per le sue dimensioni esterne (diametro, larghezza), indicate da designazioni normalizzate. I pneumatici devono inoltre essere conformi ai requisiti di peso e di velocità per il relativo veicolo.

Per il peso si considera il carico assiale massimo, che viene ripartito su due pneumatici. La portata massima ammessa di un pneumatico è espressa dal suo Load-Index (= LI, parametro di portata).

Anche la geometria dell'asse del veicolo, come inclinazione e convergenza, è importante nella scelta dei pneumatici. La velocità massima per il pneumatico (a portata massima) è indicata dal suo Speed-Index (= GSY, simbolo di velocità). Load-Index e Speed-Index congiunti formano l'identificazione di esercizio dei pneumatici. Questa caratteristica è parte integrante ufficiale della denominazione completa e normalizzata della dimensione riportata su ogni pneumatico. Questi dati devono coincidere con quelli riportati nei documenti del veicolo.

### 14.3 Denominazioni sui pneumatici

215/70 R 15C 109/107  
Q (esempio)

| Denominazione | Spiegazione  |
|---------------|--|
| 215           | Larghezza del pneumatico in mm                           |
| 70            | Rapporto altezza/larghezza dei pneumatici in percentuale |
| R             | Tipo di pneumatico (R = radiale)                         |
| 15            | Diametro dei cerchioni in pollici                        |
| C             | Commercial (Transporter)                                 |
| 109           | Parametro della portata di ruote singole                 |
| 107           | Parametro della portata di ruote gemellate               |
| Q             | Simbolo di velocità (Q = 160 km/h)                       |

### 14.4 Uso dei pneumatici

- Oltrepassare i cordoli di marciapiede con un angolo ottuso. Gli pneumatici altrimenti possono schiacciarsi sul fianco. Il superamento dei cordoli dei marciapiedi ad angolo acuto può causare danni o anche lo scoppio dei pneumatici.
- Oltrepassare lentamente i coperchi di tombini sopraelevati. Gli pneumatici altrimenti possono rimanere incastrati. Il superamento veloce dei coperchi di tombini sopraelevati può causare danni o anche lo scoppio dei pneumatici.
- Far controllare regolarmente gli ammortizzatori. Viaggiare con ammortizzatori in cattivo stato provoca un'usura accentuata dei pneumatici.
- In caso di usura irregolare del battistrada, contattare il servizio clienti.
- Non lavare gli pneumatici con un pulitore ad alta pressione. Gli pneumatici possono danneggiarsi gravemente in pochi secondi e anche scoppiare successivamente.

### 14.5 Sostituzione delle ruote

#### 14.5.1 Note generali



- ▶ Il veicolo deve sostare su un terreno pianeggiante, stabile e non scivoloso.
- ▶ Inserire la prima marcia. Nel cambio automatico spostarsi sulla posizione "P".
- ▶ Prima di sollevare il veicolo, tirare completamente il freno a mano.
- ▶ Fissare il veicolo con dei cunei d'arresto dalla parte opposta in modo che non si possa muovere.
- ▶ Non sollevare mai il veicolo con i puntelli integrati.
- ▶ Quando viene agganciato un rimorchio: Prima di sollevare il veicolo, sganciare il rimorchio.
- ▶ Non posizionare per nessun motivo il cric sulla scocca, ma sotto l'asse.
- ▶ Non sovraccaricare mai il cric. Il carico massimo consentito è riportato sulla targhetta del modello del cric.



- ▶ Utilizzare il cric solo per sollevare il veicolo per un tempo limitato durante il cambio dei pneumatici.
- ▶ Mentre il veicolo viene sollevato, nessun deve sostare nel veicolo.
- ▶ Non avviare il motore mentre il veicolo è sollevato.
- ▶ È vietato sostare sotto il veicolo sollevato.



- ▷ Per la sostituzione della ruota non danneggiare la filettatura del perno filettato o del bullone della ruota.
- ▷ Serrare a croce i dadi o i bulloni delle ruote (Fig. 224).
- ▷ Se si montano cerchi diversi (p. es. cerchi in metallo leggero o ruote con pneumatici invernali), utilizzare i bulloni delle ruote corrispondenti, con la giusta lunghezza e la giusta forma della calotta. Da questo infatti dipende la stabilità del fissaggio delle ruote e il funzionamento dell'impianto frenante.
- ▷ Cerchi e pneumatici non autorizzati per il veicolo possono pregiudicare la sicurezza stradale, pertanto devono essere valutati e collaudati separatamente da un centro appositamente autorizzato.
- ▷ Non scambiare le ruote a croce.



- ▷ Segnalare il veicolo secondo le disposizioni nazionali, p. es. con un triangolo di segnalazione.
- ▷ Prima di sostituire la ruota, controllare la dimensione del pneumatico e del cerchio, la portata del pneumatico e l'indice di velocità. Utilizzare solo le dimensioni del pneumatico e del cerchio indicati nel libretto del veicolo.
- ▷ Per ulteriori informazioni consultare le istruzioni per l'uso del veicolo di base.

### 14.5.2 Coppia di serraggio

A seconda del tipo di cerchione e del relativo produttore, le ruote devono essere strette con coppie di serraggio diverse.

#### Cerchioni in acciaio

| Denominazione       | Coppia di serraggio |
|---------------------|---------------------|
| 16" Fiat X250 Light | 170 Nm              |
| 16" Fiat X250 Heavy | 170 Nm              |



Fig. 225 Cerchione in acciaio (serie)

#### Cerchioni in metallo leggero

| Denominazione       | Coppia di serraggio |
|---------------------|---------------------|
| 16" Fiat X250 Light | 170 Nm              |
| 16" Fiat X250 Heavy | 170 Nm              |



Fig. 226 Fiat Light



Fig. 227 Fiat Heavy

### 14.5.3 Sostituire la ruota



- ▶ La piastra del piede del cric deve essere posizionata piana al suolo.
- ▶ Non inclinare il cric.



- ▷ Fate riparare immediatamente la ruota sostituita.
- ▷ Rispettare le note generali illustrate in questo capitolo.



Fig. 228 Bloccare il veicolo

- Parcheggiare il veicolo su un terreno il più possibile stabile e pianeggiante.
- Spegnerne il motore e segnalare la zona pericolosa.
- Inserire la prima o la retromarcia.
- Tirare il freno a mano.
- Sistemare in corrispondenza della ruota di fronte i cunei d'arresto o oggetti simili in modo da bloccare il veicolo (Fig. 228).
- Rimuovere la ruota di scorta del supporto per la ruota di scorta.
- In caso di terreno friabile sistemare una base stabile sotto il cric, p. es. una tavola di legno.
- Collocare il cric nei punti di alloggiamento previsti (attenersi alle istruzioni per l'uso del veicolo base).
- Svitare di alcuni giri i bulloni delle ruote con l'apposita chiave, ma non sviarle completamente.
- Sollevare il veicolo finché la ruota non si trova 2-3 cm sopra il terreno.
- Svitare i bulloni delle ruote e rimuovere la ruota.
- Applicare la ruota di scorta sul mozzo di ruota e allinearla.
- Avvitare i bulloni delle ruote e serrare leggermente a croce.
- Abbassare il cric girando la manovella e rimuoverlo.
- Avvitare i bulloni delle ruote con l'apposita chiave (Coppia di serraggio vedi paragrafo 14.5.2).
- Far controllare la coppia di serraggio da una officina specializzata autorizzata.

## 14.6 Supporto per la ruota di scorta (accessorio opzionale)

La ruota di scorta si trova nel garage di coda.

### 14.6.1 Supporto per la ruota di scorta nel garage di coda

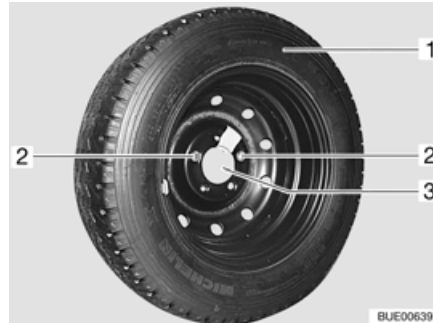

Fig. 229 Supporto per la ruota di scorta nel garage di coda

Prelevare la ruota di scorta:

- Aprire lo sportello esterno del garage di coda.
- Svitare e rimuovere entrambe le viti di fissaggio (Fig. 229,2) con la dotazione attrezzi.
- Rimuovere la ruota di scorta (Fig. 229,1) dal supporto (Fig. 229,3).

## 14.7 Pressione dei pneumatici



- ▶ Una pressione dei pneumatici troppo bassa provoca il surriscaldamento dei pneumatici. Ne possono derivare danni ingenti ai pneumatici.
- ▶ Prima della partenza, o ad intervalli di 2 settimane, controllare regolarmente la pressione dei pneumatici. Una pressione errata dei pneumatici provoca un'eccessiva usura e può causare danni o anche lo scoppio dei pneumatici. Il veicolo potrebbe perdere il controllo.
- ▶ Utilizzare solo valvole omologate per la pressione dei pneumatici prevista.



- ▷ Controllare la pressione dei pneumatici con pneumatici a freddo. Non ridurre una maggiore pressione dei pneumatici con pneumatici caldi.

La portata e quindi la resistenza di un pneumatico dipende direttamente dalla pressione dei pneumatici. L'aria è un elemento fuggente che inevitabilmente fuoriesce dai pneumatici.

Si può applicare la regola, che per ogni pneumatico pieno si verifica una perdita di pressione di 0,1 bar al mese. Per evitare danni o lo scoppio dei pneumatici, controllare regolarmente la pressione dei pneumatici.

A seconda della pressione dei pneumatici, cambia la loro base di appoggio.

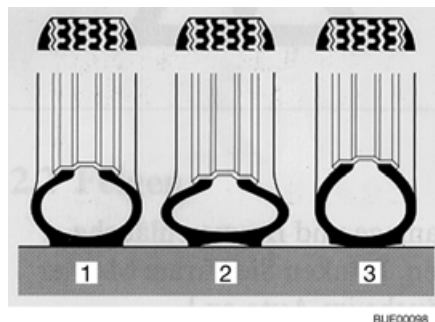

- 1 Pressione corretta dei pneumatici
- 2 Pressione troppo bassa dei pneumatici
- 3 Pressione troppo alta dei pneumatici

Fig. 230 Base di appoggio dei pneumatici



- ▷ I valori indicati per la pressione dei pneumatici sono validi per veicoli carichi con pneumatici a freddo.
- ▷ Nei pneumatici caldi la pressione deve essere superiore di 0,3 bar rispetto ai pneumatici freddi. Ricontrollare che la pressione sia corretta nei pneumatici freddi.
- ▷ La pressione dei pneumatici è espressa in bar.
- ▷ La tolleranza della pressione dei pneumatici è di +/- 0,05 bar.

| Tipi  | Dimensioni dei pneumatici   | Pressione davanti, in bar | Pressione dietro, in bar |
|---|---|---------------------------|--------------------------|
| Tutti i tipi                                      | 225/75 R 16 C<br>(116/114) Q  | 4,5                       | 5,0                      |
| Tutti i tipi dotati di pneumatici da camper       | 225/75 R 16 CP<br>(116/114) Q   | 5,5                       | 5,5                      |
| Tutti i tipi dotati di pneumatici invernali (M+S) | 225/75 R 16 C<br>(116/114) Q<br>oppure<br>225/75 R 16 CP<br>(116/114) Q | 5,2                       | 5,2                      |
| Light Chassis                                     | 235/60 R 17 C<br>(117) R<br>Pirelli tipo<br>Chrono/Carrier              | 4,5                       | 4,5                      |



| Tipi  | Dimensioni dei pneumatici   | Pressione davanti, in bar | Pressione dietro, in bar |
|---|---|---------------------------|--------------------------|
| Tutti i tipi                                      | 225/75 R 16 C<br>(116/114) Q<br>(assale tandem)   | 4,5                       | 3,8                      |
| Tutti i tipi dotati di pneumatici da camper       | 225/75 R 16 CP<br>(116/114) Q<br>(assale tandem)  | 5,5                       | 3,8                      |
| Tutti i tipi dotati di pneumatici invernali (M+S) | 225/75 R 16 C<br>(116/114) Q<br>(assale tandem)<br>oppure<br>225/75 R 16 CP<br>(116/114) Q<br>(assale tandem) | 5,2                       | 3,8                      |

I veicoli sono adattati costantemente alle nuove tecniche. È possibile che questa tabella non prenda in considerazione le dimensioni più recenti dei pneumatici. In questo caso il concessionario o il punto di assistenza saranno lieti di indicarvi i nuovi valori.



## Panoramica del capitolo

Questo capitolo contiene indicazioni su possibili guasti del veicolo.

I guasti sono listati con le loro possibili cause e un consiglio per rimediare.

I guasti citati che possono essere eliminati autonomamente in maniera rapida e senza troppe conoscenze tecniche. Se i rimedi qui riportati non dovessero portare alla soluzione del problema, la ricerca del guasto e la sua riparazione devono essere effettuate da un'officina specializzata autorizzata.

### 15.1 Impianto frenante



- ▶ Eventuali guasti ai freni devono essere immediatamente riparati da una officina specializzata autorizzata.

### 15.2 Sospensione pneumatica



- ▶ Eventuali guasti alla sospensione pneumatica devono essere immediatamente riparati da un'officina specializzata autorizzata.

| Guasto                                   | Causa  | Rimedio  |
|--|--|--|
| Il veicolo è inclinato                   | Cambio di carico dopo il disinserimento della sospensione pneumatica | Inserire la sospensione pneumatica, farla abbassare e regolare di nuovo il livello del veicolo |
| Il telecomando non risponde              | Accensione disinserita   | Inserire l'accensione  |
|  | Fusibile 7,5 A difettoso   | Sostituire il fusibile 7,5 A   |
|  | Tensione di esercizio troppo bassa                                   | Caricare la batteria del veicolo   |
| Il compressore non funziona              | Accensione disinserita   | Inserire l'accensione  |
|  | Fusibile 40 A difettoso  | Sostituire il fusibile   |
|  | Tensione di esercizio troppo bassa                                   | Caricare la batteria di avviamento   |
| Il compressore non si spegne             | Relè compressore difettoso   | Rimuovere il fusibile 40 A   |
|  | Perdita d'aria   | Rivolgersi ad un'officina specializzata  |
| La sospensione pneumatica non si abbassa | Velocità di marcia troppo alta                                       | Rispettare la velocità limite  |
|  | Fusibile difettoso   | Sostituire il fusibile 7,5 A   |
| La sospensione pneumatica non si solleva | Il veicolo è troppo carico   | Ridurre il carico  |
|  | Velocità di marcia troppo alta                                       | Rispettare la velocità limite  |
|  | Fusibile difettoso   | Sostituire il fusibile 7,5 A   |



- ▷ Se il sistema rileva un guasto, la spia di controllo lampeggia. Il codice di guasto può essere richiamato con il tasto Stop.

Per il significato dei singoli codici di guasto, fare riferimento al manuale di funzionamento del produttore.

## 15.3 Impianto satellitare

| Guasto                                       | Causa   | Rimedio   |
|--|---|---|
| Nessun segnale alla ricerca del satellite    | Nessun satellite trovato                            | Verificare che in direzione sud non ci siano ostacoli per l'impianto satellitare                                |
|  |   | Verificare che lo standard rientri nel campo di ricezione del satellite   |
|  |   | Verificare che il cavo di allacciamento del convertitore di segnale (LNB) sia fissato correttamente all'antenna |
|  |   | Verificare che tutti i cavi dell'unità di comando siano collegati correttamente                                 |
| Schermo nero                                 | Ricevitore o apparecchio TV non acceso              | Accendere ricevitore e apparecchio TV   |
|  | Selezionato satellite errato                        | Verificare di aver selezionato il satellite corretto  |
| Impossibile accendere l'impianto satellitare | Motore del veicolo in funzione                      | Spegnere il motore del veicolo  |
|  | Batteria del telecomando è scarica                  | Sostituire la batteria  |
|  | Il fusibile sul cavo di alimentazione è danneggiato | Sostituire il fusibile  |

Possono verificarsi altri guasti visualizzati da un codice di errore sul display del pannello di controllo. Per informazioni al riguardo, fare riferimento ai dati del costruttore.

## 15.4 Impianto elettrico



▷ Per la sostituzione della batteria dell'abitacolo usare batterie dello stesso tipo e della stessa capacità di quella montata.



▷ Per la sostituzione dei fusibili, vedere il capitolo 9.

| Guasto  | Causa   | Rimedio   |
|---|---|---|
| L'impianto di illuminazione non funziona completamente              | Lampada ad incandescenza difettosa              | Sostituire la lampada ad incandescenza. Fare attenzione ai valori di Volt e Watt  |
| Le luci dell'illuminazione interna non funzionano più completamente | Lampada ad incandescenza difettosa              | Sostituire la lampada ad incandescenza. Fare attenzione ai valori di Volt e Watt  |
|   | Collegamento a spina o cablaggio difettoso/o    | Rivolgersi al servizio clienti  |
|   | Fusibile della centralina elettrica difettoso   | Sostituire il fusibile della centralina elettrica   |
| Non si riesce ad accendere uno o più circuiti luce                  | Uno degli ingressi di tensione non è alimentato | Controllare l'alimentazione della centralina elettrica/dell'alimentazione a 12 V: <ul style="list-style-type: none"> <li>● Se un fusibile è difettoso: Sostituire il fusibile</li> <li>● Se l'apparecchio di alimentazione è spento: Accendere l'apparecchio di alimentazione</li> <li>● Se l'apparecchio di alimentazione è difettoso: Rivolgersi al servizio clienti</li> </ul> |
|   | Cablaggio difettoso                             | Controllare il cavo di collegamento e il connettore, effettuare le eventuali sostituzioni necessarie  |
|   | Comando delle luci difettoso                    | Rivolgersi al servizio clienti  |
|   | Comando delle luci difettoso                    | Rivolgersi al servizio clienti  |
| Non si riesce ad accendere alcun circuito luce                      | La batteria è scarica                           | Caricare la batteria  |
|   | Comando delle luci difettoso                    | Rivolgersi al servizio clienti  |
| Non si riesce a memorizzare le scene luce                           | Comando delle luci difettoso                    | Rivolgersi al servizio clienti  |

| Guasto  | Causa   | Rimedio   |
|---|---|---|
| Lo scalino di ingresso elettrico non si lascia estrarre o inserire                                  | Fusibile della centralina elettrica difettoso   | Sostituire il fusibile della centralina elettrica   |
| Se viene selezionato l'indicatore di temperatura, lampeggia "-40" o "60"                            | Il sensore di temperatura esterna o il cavo di collegamento al sensore di temperatura esterna è difettoso | Rivolgersi al servizio clienti  |
| La spia di controllo 230 V non si accende, nonostante sia collegata l'alimentazione di rete a 230 V | Il collegamento a rete è privo di tensione  | Controllare il collegamento alla rete (ad es. campeggio)  |
| Mancanza di alimentazione a 230 V nonostante il collegamento  | L'interruttore di sicurezza 230 V è scattato  | Inserire l'interruttore di sicurezza 230 V  |
|   | Il collegamento a rete è privo di tensione  | Controllare il collegamento a rete  |
| La batteria di avviamento o dell'abitacolo non è ricaricata dal sistema a 230 V                     | Il fusibile piatto Jumbo (50 A) della batteria di avviamento o della batteria dell'abitacolo è difettoso  | Sostituire il fusibile piatto Jumbo (50 A) della batteria di avviamento o della batteria dell'abitacolo             |
|   | Il modulo caricabile della centralina elettrica è difettoso   | Rivolgersi al servizio clienti  |
| La batteria dell'abitacolo non viene caricata correttamente dal veicolo                             | Il fusibile della dinamo, morsetto D+ è difettoso   | Sostituire il fusibile  |
|   | Relè di esclusione della centralina elettrica difettoso   | Rivolgersi al servizio clienti  |
| La batteria dell'abitacolo si sovraccarica ("cuoce")  | L'interruttore batteria è regolato male   | Commutare l'interruttore batteria   |
|   | Sensore di carico o relè difettoso  | Rivolgersi al servizio clienti  |
| L'alimentazione a 12 V non funziona   | Alimentazione a 12 V disinserita  | Inserire l'alimentazione a 12 V   |
|   | Interruttore staccabatteria sulla centralina elettrica staccato o separazione della batteria attivata     | Accendere l'interruttore staccabatteria o rimuovere la separazione della batteria mediante il pannello di controllo |
|   | Batteria dell'abitacolo è scarica   | Caricare la batteria dell'abitacolo   |
|   | Il fusibile piatto Jumbo (50 A) della batteria dell'abitacolo è difettoso                                 | Sostituire il fusibile piatto Jumbo (50 A) della batteria dell'abitacolo  |
|   | Relè di esclusione della centralina elettrica difettoso   | Rivolgersi al servizio clienti  |

| Guasto   | Causa   | Rimedio   |
|--|---|---|
| L'alimentazione a 12 V non funziona con funzionamento a 230 V                      | Alimentazione a 12 V disinserita  | Inserire l'alimentazione a 12 V   |
|  | Interruttore staccabatteria sulla centralina elettrica staccato o separazione della batteria attivata | Accendere l'interruttore staccabatteria o rimuovere la separazione della batteria mediante il pannello di controllo   |
|  | Il modulo ricaricabile della centralina elettrica è difettoso   | Rivolgersi al servizio clienti  |
|  | L'interruttore di sicurezza 230 V è scattato  | Rivolgersi al servizio clienti  |
|  | Il fusibile piatto Jumbo (50 A) della batteria dell'abitacolo è difettoso                             | Sostituire il fusibile piatto Jumbo (50 A) della batteria dell'abitacolo  |
| La batteria di avviamento venisse scaricata con funzionamento a 12 V               | Relè di esclusione della centralina elettrica difettoso   | Rivolgersi al servizio clienti  |
|  | Interruttore staccabatteria sulla centralina elettrica staccato o separazione della batteria attivata | Accendere l'interruttore staccabatteria o rimuovere la separazione della batteria mediante il pannello di controllo   |
| Mancanza di tensione dalla batteria dell'abitacolo                                 | Batteria dell'abitacolo è scarica   | Ricaricare subito la batteria dell'abitacolo  |
|  |   |  <p>▷ Lo scaricamento totale della batteria è dannoso.</p> <p>In caso di fermo prolungato del veicolo ricaricare completamente la batteria dell'abitacolo, quindi attivare la separazione/inattività della batteria</p> <p>La scarica della batteria è provocata dalla corrente che scorre per alimentare le utenze in stand-by, ad es. valvola antigelo del riscaldamento acqua calda (vedi capitolo 9)</p> |
| Dopo aver acceso il pannello di controllo, sul display compare un codice di guasto | Sono presenti guasti diversi nell'impianto elettrico  | Individuare la causa del guasto esaminando la lista dei codici di errore nelle istruzioni per l'uso del costruttore   |
|  |   | Rivolgersi al servizio clienti  |

| Guasto   | Causa   | Rimedio   |
|--|---|---|
| Spia di controllo a 12 V spenta oppure nessuna indicazione sul pannello di controllo | Alimentazione a 12 V disinserita  | Inserire l'alimentazione a 12 V   |
|  | Interruttore staccabatteria sulla centralina elettrica staccato o separazione della batteria attivata | Accendere l'interruttore staccabatteria o rimuovere la separazione della batteria mediante il pannello di controllo |
|  | La batteria dell'abitacolo o di avviamento è scarica  | Ricaricare la batteria dell'abitacolo o di avviamento   |
|  | Relè di esclusione della centralina elettrica difettoso   | Rivolgersi al servizio clienti  |
|  | Il fusibile piatto (2 A) della batteria dell'abitacolo è difettoso                                    | Sostituire il fusibile piatto (2 A) della batteria dell'abitacolo   |

### 15.5 Impianto del gas



- ▶ Nel caso di difetto dell' impianto del gas (odore di gas, alto consumo di gas) vi è pericolo di esplosione! Chiudere immediatamente la valvola principale di arresto della bombola del gas. Aprire finestre e porte ed aerare bene.
- ▶ In caso di guasto all' impianto del gas: Non fumare, non accendere fiamme vive e non azionare dispositivi elettrici (interruttore luci, ecc.). Verificare la tenuta di parti e tubazioni contenenti gas in presenza di spray rileva-perdite. Non verificare in presenza di fiamme libere.
- ▶ Far riparare subito il guasto all'impianto del gas da una officina specializzata autorizzata.

| Guasto       | Causa  | Rimedio   |
|--------------|--|---|
| Mancanza gas | Bombola del gas vuota  | Sostituire la bombola del gas                                 |
|              | Rubinetto di arresto del gas chiuso  | Aprire il rubinetto di arresto del gas                        |
|              | Valvola principale di arresto della bombola del gas chiusa                     | Aprire la valvola principale di arresto della bombola del gas |
|              | Temperatura esterna troppo bassa (-42 °C con gas propano, 0 °C con gas butano) | Attendere che la temperatura esterna aumenti                  |
|              | Apparecchio montato difettoso  | Rivolgersi al servizio clienti                                |



## 15.6 Riscaldamento/boiler

In caso di un difetto, informare il più vicino centro di assistenza dell'apparecchio in questione. L'elenco degli indirizzi è allegato ai documenti accompagnatori. Far riparare l'apparecchio esclusivamente da personale specializzato.

### 15.6.1 Riscaldamento/boiler Alde



▷ Se si verifica un errore nel sistema, la causa viene indicata sul display.

| Guasto   | Causa   | Rimedio  |
|--|---|--|
| Il riscaldamento non si accende con il funzionamento a gas                                     | Mancanza di gas                               | Aprire la valvola principale di arresto e il rubinetto di arresto del gas  |
|  |   | Collegare una bombola del gas piena  |
| Il riscaldamento non si accende  | Tensione della batteria troppo bassa          | Caricare la batteria. Se la tensione della batteria supera gli 11 V, il riscaldamento si attiva automaticamente  |
| Il riscaldamento non si accende con funzionamento elettrico a 230 V                            | Mancanza di alimentazione a 230 V             | Inserire l'interruttore di sicurezza 230 V   |
|  |   | Collegare ad un'alimentazione a 230 V  |
| Il riscaldamento si spegne   | Surriscaldamento                              | Lasciar raffreddare il riscaldamento. Per il ripristino dell'indicazione, interrompere l'alimentazione elettrica a 12 V del riscaldamento e ricollegarla |
| Il riscaldamento funziona ma non è presente calore nei convettori                              | La pompa di circolazione non funziona         | Accendere il termostato ambiente   |
|  |   | Rivolgersi al servizio clienti   |
| Il riscaldamento e la pompa di circolazione funzionano ma non è presente calore nei convettori | Presenza d'aria nel sistema del riscaldamento | Sfiatare il riscaldamento ad acqua calda   |

## 15.7 Impianto di climatizzazione

### 15.7.1 Truma

| Guasto  | Causa   | Rimedio  |
|---|---|--|
| L'impianto di climatizzazione non si avvia                            | Mancanza di alimentazione a 230 V   | Collegare il veicolo all'alimentazione elettrica locale        |
|   | L'interruttore di sicurezza 230 V è scattato                                    | Inserire l'interruttore di sicurezza 230 V                     |
| Il telecomando non funziona   | Batterie del telecomando scariche   | Sostituire le batterie del telecomando                         |
| L'impianto di climatizzazione non risponde ai comandi del telecomando | Ostacolo tra telecomando e ricevitore a IR                                      | Eliminare l'ostacolo   |
| L'impianto di climatizzazione non raffredda                           | La temperatura è regolata male  | Impostare la temperatura                                       |
|   | Termostato difettoso  | Rivolgersi al servizio clienti                                 |
|   | Processo di sbrinamento in corso (temperatura esterna compresa tra 4 °C e 7 °C) | Attendere che il processo di sbrinamento sia terminato         |
| L'impianto climatizzazione non riscalda                               | Temperatura esterna inferiore a 4 °C  | Funzionamento di riscaldamento impossibile                     |
|   | La temperatura è regolata male  | Impostare la temperatura                                       |
|   | Termostato difettoso  | Rivolgersi al servizio clienti                                 |
|   | Filtro sporco   | Cambiare il filtro   |
|   | Vie d'aria esterne sporche/bloccate   | Pulire/liberare le vie d'aria                                  |
|   | Processo di sbrinamento in corso (temperatura esterna compresa tra 4 °C e 7 °C) | Attendere che il processo di sbrinamento sia terminato         |
| Entra acqua nel veicolo   | Le bocche di scarico per la condensa sono intasate                              | Pulire l'impianto climatizzazione                              |
|   | La guarnizione è difettosa  | Rivolgersi al servizio clienti                                 |
|   | Posizione inclinata   | Non percorrere discese o salite con pendenza superiore all'8 % |
| Non circola più aria  | Filtro dell'aria otturato   | Pulire il filtro dell'aria                                     |
|   | Ventola difettosa   | Rivolgersi al servizio clienti                                 |

## 15.7.2 Telair

| Guasto                                      | Causa   | Rimedio                                    |
|---|---|--|
| L'impianto di climatizzazione non si avvia  | Mancanza di alimentazione a 230 V                               | Collegare ad un'alimentazione a 230 V      |
|   | L'interruttore di sicurezza 230 V è scattato                    | Inserire l'interruttore di sicurezza 230 V |
|   | Batterie nel telecomando scariche                               | Sostituire le batterie (2 x AAA)           |
| L'impianto di climatizzazione non raffredda | La temperatura ambiente è più bassa della temperatura impostata | Regolare di nuovo la temperatura           |
| L'impianto di climatizzazione non riscalda  | La temperatura ambiente è maggiore della temperatura impostata  | Regolare di nuovo la temperatura           |
| Potenza di aerazione insufficiente          | Sportello di aerazione chiuso                                   | Aprire almeno uno sportello di aerazione   |
|   | Filtro sporco   | Pulitura del filtro                        |
| Entra acqua nel veicolo                     | Le bocche di scarico per la condensa sono intasate              | Pulire l'impianto climatizzazione          |

## 15.8 Area cottura

### 15.8.1 Fornello a gas/forno a gas

| Guasto   | Causa   | Rimedio  |
|--|---|--|
| I dispositivi di sicurezza non si accendono (la fiamma non resta accesa dopo il rilascio dei pomelli di regolazione) | Tempo di riscaldamento troppo breve                           | Dopo l'accensione tenere premuto l'interruttore per ca. 15 - 20 secondi  |
|  | Dispositivo di sicurezza difettoso                            | Rivolgersi al servizio clienti   |
| La fiamma si spegne se regolata sul minimo   | Il sensore del dispositivo di sicurezza non è ben posizionato | Posizionare bene il sensore del dispositivo di sicurezza (senza piegarlo). La punta del sensore deve sporgere dal bruciatore di ca. 5 mm. Il collo del sensore non deve essere più lontano di 3 mm dalla corona del bruciatore; eventualmente rivolgersi al servizio clienti |

### 15.8.2 Cappa di aspirazione

| Guasto                               | Causa  | Rimedio                                    |
|--------------------------------------|--|--|
| La cappa di aspirazione non funziona | Interruttore di sicurezza a 230 V disinserito        | Inserire l'interruttore di sicurezza 230 V |
|                                      | Fusibile (15 A) sulla centralina elettrica difettoso | Sostituire il fusibile (15 A)              |
|                                      | Cappa di aspirazione difettosa                       | Rivolgersi al servizio clienti             |

### 15.8.3 Forno a microonde



- Il forno a microonde deve essere riparato solo da personale specializzato. Riparazioni effettuate da personale non autorizzato possono causare gravi danni alle persone.

| Guasto                            | Causa   | Rimedio   |
|-----------------------------------|---|---|
| Il forno a microonde non funziona | Fusibile difettoso  | Sostituire il fusibile  |
|                                   | Lo sportello del forno a microonde non è chiuso correttamente | Rimuovere i corpi estranei che impediscono la chiusura dello sportello del forno a microonde se chiudere correttamente lo sportello |

## 15.9 Frigorifero

### 15.9.1 Guasti generali

In caso di un difetto, informare il più vicino centro di assistenza dell'apparecchio in questione. L'elenco degli indirizzi è allegato ai documenti accompagnatori. Far riparare l'apparecchio esclusivamente da personale specializzato.



- ▷ Per ulteriori informazioni consultare le istruzioni per l'uso separate del produttore.

| Guasto  | Causa  | Rimedio   |
|---|--|---|
| Il frigorifero non raffredda sufficientemente                             | Aerazione del gruppo insufficiente   | Controllare se le griglie di aerazione sono ostruite; se necessario, rimuovere le coperture   |
|   |  | Rimuovere le griglie di aerazione e pulire lo spazio dietro (ad es. da polvere)   |
|   | Il termostato è impostato su un valore troppo basso                                  | Impostare il termostato su un valore maggiore   |
|   | Evaporatore molto ghiacciato   | Verificare la corretta chiusura della porta del frigorifero   |
|   | In un lasso di tempo troppo breve è stata inserita una quantità eccessiva cibi caldi | Lasciar raffreddare i cibi caldi prima di riporli   |
|   | L'apparecchio non è in funzione da molto tempo                                       | Verificare nuovamente dopo circa 4/5 ore se il frigorifero raffredda  |
|   | Temperatura ambiente troppo alta   | Rimuovere temporaneamente le griglie di aerazione   |
| Il frigorifero non si raffredda con il funzionamento a gas                | Mancanza di gas  | Collegare una bombola del gas piena   |
|   |  | Aprire la valvola principale di arresto e il rubinetto di arresto del gas   |
|   | Aria nella conduttura del gas  | Spegnere l'apparecchio e riavviarlo (ripetere la procedura eventualmente da 3 a 4 volte)  |
| Il frigorifero non si raffredda con il funzionamento a 12 V               | Fusibile difettoso   | Sostituire il fusibile  |
|   | La batteria è scarica  | Verificare e caricare la batteria   |
|   | Accensione disinserita   | Inserire l'accensione   |
|   | Elemento riscaldante difettoso   | Rivolgersi al servizio clienti  |
| Il frigorifero non si raffredda con il funzionamento a 230 V              | Fusibile difettoso   | Sostituire il fusibile  |
|   | Mancanza di alimentazione a 230 V  | Collegare ad un'alimentazione a 230 V   |
|   | Elemento riscaldante difettoso   | Rivolgersi al servizio clienti  |
| Il frigorifero scatta nonostante il collegamento a rete in modalità a gas | Tensione di rete troppo bassa  | Verificare la tensione di rete (con tensione di rete corretta, il frigorifero si collega automaticamente con funzionamento a 230 V) |

### 15.9.2 Dometic SMSE/AES

Oltre ai guasti elencati nel paragrafo 15.9.1, nei frigoriferi Dometic i guasti possono essere indicati anche tramite le icone luminose.



- ▷ In caso di guasto, il tasto luminoso Guasto lampeggia. Lampeggia inoltre uno dei tasti luminosi della modalità di funzionamento o l'indicazione del livello di refrigerazione. Viene emesso anche un segnale acustico.

| Guasto  | Causa   | Rimedio   |
|---|---|---|
| Il LED "⚡" lampeggia  | Mancanza di alimentazione a 230 V                               | Collegare ad un'alimentazione a 230 V   |
|   | L'interruttore di sicurezza 230 V è scattato                    | Inserire l'interruttore di sicurezza 230 V  |
|   | Tensione di esercizio 230 V insufficiente                       | Far controllare il guasto all'alimentazione a 230 V da un'officina specializzata            |
| Il LED "⚡" lampeggia  | Fusibile della centralina elettrica difettoso                   | Sostituire il fusibile della centralina elettrica   |
|   | Relè di esclusione della centralina elettrica difettoso         | Rivolgersi al servizio clienti  |
|   | Tensione di esercizio 12 V insufficiente                        | Far controllare il guasto all'alimentazione a 12 V da un'officina specializzata             |
|   | Nessun segnale D+   | Rivolgersi al servizio clienti  |
| Il LED "🔥" lampeggia <sup>1)</sup>                                | Mancanza di gas   | Aprire la valvola principale di arresto e il rubinetto di arresto del gas                   |
|   |   | Collegare una bombola del gas piena   |
|   | Ragnatele o residui di combustibile nella camera di combustione | All'esterno del veicolo, estrarre la griglia di aerazione e pulire la camera di combustione |
| I LED per l'indicazione del livello di refrigerazione lampeggiano | Sensore temperatura difettoso                                   | Rivolgersi al servizio clienti  |

| Guasto   | Causa                                  | Rimedio                        |
|--|--|--------------------------------|
| Il LED "☞" e i LED per l'indicazione del livello di refrigerazione lampeggiano | Elemento riscaldante a 230 V difettoso | Rivolgersi al servizio clienti |
| Il LED "☞" e i LED per l'indicazione del livello di refrigerazione lampeggiano | Elemento riscaldante a 12 V difettoso  | Rivolgersi al servizio clienti |
| Il LED "☞" e i LED per l'indicazione del livello di refrigerazione lampeggiano | Brucciatore o gruppo difettoso         | Rivolgersi al servizio clienti |

<sup>1)</sup> Una volta eliminato il guasto, premere il tasto luminoso "Guasto"/"Reset".

## 15.10 Alimentazione idrica

| Guasto   | Causa  | Rimedio  |
|--|--|--|
| Perdita d'acqua nel veicolo                                    | Falla  | Localizzare la falla e fissare nuovamente le tubature dell'acqua |
| Mancanza acqua   | Serbatoio dell'acqua vuoto   | Riempire con acqua potabile                                      |
|  | Rubinetto di scarico aperto  | Chiudere il rubinetto di scarico                                 |
|  | Alimentazione a 12 V disinserita   | Inserire l'alimentazione a 12 V                                  |
|  | Il fusibile della pompa dell'acqua è difettoso   | Sostituire il fusibile della centralina elettrica                |
|  | La pompa dell'acqua è difettosa  | Sostituire la pompa dell'acqua (o farla sostituire)              |
|  | Tubatura dell'acqua piegata  | Raddrizzare o sostituire la tubatura dell'acqua                  |
|  | Centralina elettrica è difettosa   | Rivolgersi al servizio clienti                                   |
|  | Pompa dell'acqua spenta sul pannello di controllo                                      | Inserire la pompa dell'acqua                                     |
| Mancanza d'acqua di risciacquo toilette                        | Serbatoio dell'acqua vuoto   | Riempire con acqua potabile                                      |
|  | Fusibile per la toilette difettoso   | Sostituire il fusibile   |
| Indicazione per l'acqua e le acque grigie mostra valori errati | Sonda di misurazione nel serbatoio dell'acqua e in quello delle acque grigie difettosa | Pulire il serbatoio dell'acqua o quello delle acque grigie       |
|  | Sonda di misurazione difettosa   | Sostituire la sonda di misurazione                               |

| Guasto  | Causa  | Rimedio  |
|---|--|--|
| Il serbatoio delle acque grigie non si lascia svuotare                | Rubinetto di scarico intasato  | Aprire il coperchio per la pulizia del serbatoio delle acque grigie e scaricare l'acqua. Sciacquare bene il serbatoio delle acque grigie   |
| Bocca di erogazione del miscelatore monocomando otturata              | Mousseur calcificato   | Decalcificare o sostituire il mousseur   |
| Effusore dell'acqua del bulbo doccia otturato                         | Effusore dell'acqua calcificato  | Decalcificare il bulbo della doccia o sfregare i nodi morbidi dell'effusore  |
| L'acqua defluisce lentamente o non defluisce dalla vasca della doccia | Il veicolo non è in posizione orizzontale  | Sistemare il veicolo in posizione orizzontale  |
| Torbidezza dell'acqua   | Acqua sporca caricata  | Pulire il serbatoio dell'acqua meccanicamente e chimicamente, infine disinfettare e sciacquare abbondantemente con acqua potabile  |
|   | Residui nel serbatoio dell'acqua o nell'impianto idrico  | Pulire l'impianto idrico meccanicamente e chimicamente, infine disinfettare e sciacquare abbondantemente con acqua potabile  |
| Cambiamenti del gusto o dell'odore dell'acqua                         | Acqua sporca caricata  | Pulire l'impianto idrico meccanicamente e chimicamente, infine disinfettare e sciacquare abbondantemente con acqua potabile  |
|   | Carburante versato inavvertitamente nel serbatoio dell'acqua   | Pulire l'impianto idrico meccanicamente e chimicamente, infine disinfettare e sciacquare abbondantemente con acqua potabile. Se questo non funziona: Rivolgersi ad un'officina specializzata |
|   | Depositi microbiologici nell'impianto idrico   | Pulire l'impianto idrico meccanicamente e chimicamente, infine disinfettare e sciacquare abbondantemente con acqua potabile  |
| Depositi nel serbatoio dell'acqua e/o nei componenti acquiferi        | Il tempo di permanenza dell'acqua nel serbatoio dell'acqua e nei componenti acquiferi è troppo lungo | Pulire l'impianto idrico meccanicamente e chimicamente, infine disinfettare e sciacquare abbondantemente con acqua potabile  |



## 15.11 Scocca

| Guasto  | Causa  | Rimedio  |
|---|--|--|
| Cerniere/sportelli di difficile movimentazione                              | Cerniere/sportelli non/poco lubrificati  | Lubrificare le cerniere e gli sportelli con grasso senza acidi o resine  |
| Cerniere/giunti del vano bagno/vano WC di difficile movimentazione/rumorosi | Cerniere/giunti non/poco lubrificati   | Lubrificare le cerniere/giunti con olio senza solventi/acidi<br> ▷ Nelle bombole spray spesso sono contenuti solventi |
| Cerniere degli armadi di difficile movimentazione o rumorose                | Cerniere degli armadi non/poco lubificate  | Lubrificare le cerniere degli armadi con olio sintetico senza acidi e resine   |
| Sistema di apertura del cofano motore di difficile movimentazione           | Sistema di apertura del cofano motore non/poco lubrificato                                       | Lubrificare le cerniere del cofano motore con grasso senza acidi o resine  |
| Il letto basculante elettrico non si muove                                  | Fusibile della centralina elettrica difettoso  | Sostituire il fusibile   |
|   | Batteria del vano abitabile scarica o centralina elettrica disinserita a causa di bassa tensione | Caricare la batteria dell'abitacolo  |
|   | Azionamento difettoso  | Spostare manualmente il letto basculante in esercizio di emergenza; quindi rivolgersi al servizio clienti  |



▷ I nostri concessionari e i nostri punti di assistenza autorizzati sono a disposizione per eventuali richieste di ricambi.



## 16.1 Pesì degli accessori opzionali



- ▶ L'utilizzo di accessori, parti di montaggio, parti di riparazione o elementi incorporati non da noi approvati può danneggiare il veicolo e pregiudicare la sicurezza sulla strada. Anche nel caso in cui queste parti dispongano di una perizia di un esperto, di un'autorizzazione generale al funzionamento o di un'approvazione del sistema costruttivo, non vi è alcuna sicurezza sulla qualità regolamentare del prodotto.
- ▶ Ogni modifica della condizione originaria del veicolo può pregiudicare la sicurezza di guida e la tenuta su strada.
- ▶ Se prodotti che non sono stati da noi approvati dovessero provocare danni, non è possibile reclamare alcuna garanzia. Questo vale anche per modifiche non ammesse al veicolo.

Nella tabella sono riportati i pesi degli accessori opzionali offerti dalla fabbrica. Se questi oggetti vengono trasportati all'interno o all'esterno del veicolo e non fanno parte dell'allestimento di serie essi devono venire computati per il calcolo del carico utile del veicolo.

Tutte le indicazioni di peso sono approssimative.

Fare attenzione al carico massimo tecnicamente ammesso.

La tabella contiene un estratto della lista dei possibili accessori opzionali con il rispettivo peso aggiuntivo.

| Denominazione dell'articolo                         | Carico aggiuntivo (kg) |
|---|------------------------|
| Gancio di traino                                    | 50                     |
| Doccia esterna                                      | 1                      |
| Cambio automatico                                   | 17                     |
| Oblò Omni-Vent                                      | 4                      |
| Cappa di aspirazione                                | 4                      |
| Ruota di scorta con portaruota 16" (garage di coda) | 22                     |
| Presa gas esterna                                   | 1                      |
| Oscurante del parabrezza, elettrico                 | 8                      |
| Portabiciclette per 2 biciclette                    | 9                      |
| Portabiciclette per 2 biciclette, abbassabile       | 18                     |
| Portabiciclette per 3 biciclette                    | 11                     |
| Portabiciclette per 3 biciclette, abbassabile       | 19                     |
| Portabiciclette per e-bike                          | 25                     |
| Visualizzatore a distanza CPU                       | 1                      |
| Riscaldamento del pavimento                         | 8                      |
| Forno a gas   | 14                     |
| Bombola del gas (11 kg) in alluminio                | 11                     |
| Impianto di allarme antigas                         | 1                      |
| Supporto per schermo piatto, aggiuntivo in coda     | 4                      |
| Letto basculante, regolabile elettricamente         | 5                      |

| Denominazione dell'articolo                                | Carico aggiuntivo (kg) |
|--|------------------------|
| Impianto di climatizzazione (Telair)                       | 34                     |
| Impianto di climatizzazione (Truma)                        | 33                     |
| Serbatoio del carburante 120 l                             | 28                     |
| Frigorifero (Tec-Tower)                                    | 25                     |
| Sospensione pneumatica (a tre assi)                        | 80                     |
| Tenda 600 cm   | 72                     |
| Forno a microonde  | 13                     |
| Cassaforte   | 5                      |
| Portamotociclette  | 75                     |
| Sistema multimediale incl. telecamera di retromarcia       | 5                      |
| Impianto ad energia solare 1 x 100 W                       | 12                     |
| Impianto ad energia solare 2 x 100 W                       | 20                     |
| Sound-System premium                                       | 3                      |
| Puntelli, dietro   | 6                      |
| Copriletto   | 2                      |
| Moquette in cabina di guida                                | 3                      |
| Moquette in vano abitabile e cabina di guida               | 14                     |
| Pannelli isolanti per l'inverno, all'esterno               | 7                      |
| Chiusura centralizzata porta conducente e porta passeggero | 2                      |
| Batteria ausiliare   | 26                     |

### Pacchetti di accessori opzionali

I pacchetti di accessori opzionali dipendono dal modello. Per calcolare il carico aggiuntivo, aggiungere i carichi aggiuntivi dei singoli accessori opzionali.

## 17.1 Veduta piante

### Spiegazioni

- (1) Fusibile a 230 V
- (2) Centralina elettrica con fusibili a 12 V
- (3) Batteria dell'abitacolo con fusibile principale
- (4) Pompa dell'acqua
- (5) Rubinetto di scarico serbatoio delle acque grigie
- (8) Rubinetto di scarico acqua - giallo
- (9) Serbatoio dell'acqua
- (10) Riscaldamento ad acqua calda Alde
- (11) Vaso d'espansione per riscaldamento ad acqua calda Alde
- (12) Scambiatore di calore aggiuntivo Alde
- (13) Interruttore per rubinetto di scarico serbatoio delle acque grigie
- \* Accesso mediante sportello di servizio

Indicazioni non garantite

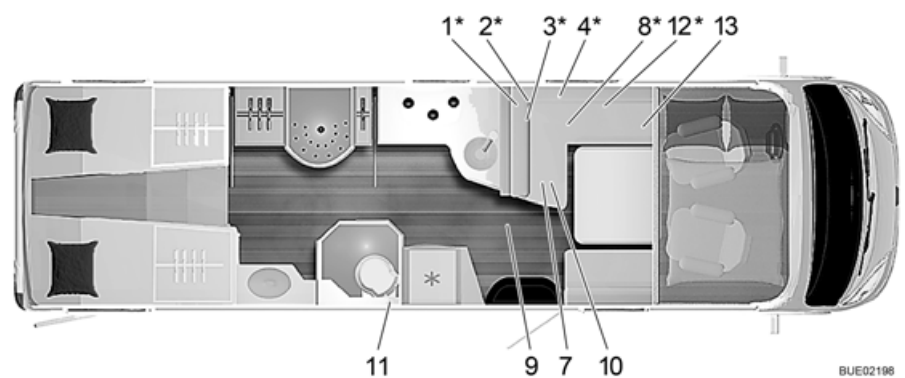

Fig. 231 Pianta I 840 G Elegance

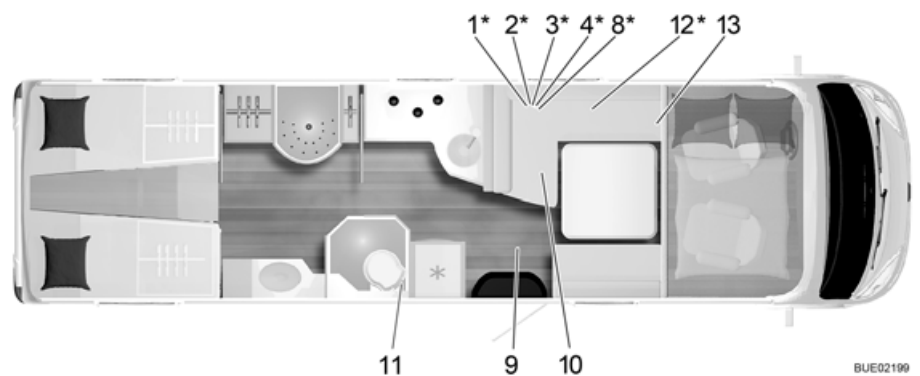

Fig. 232 Pianta I 910 G Elegance

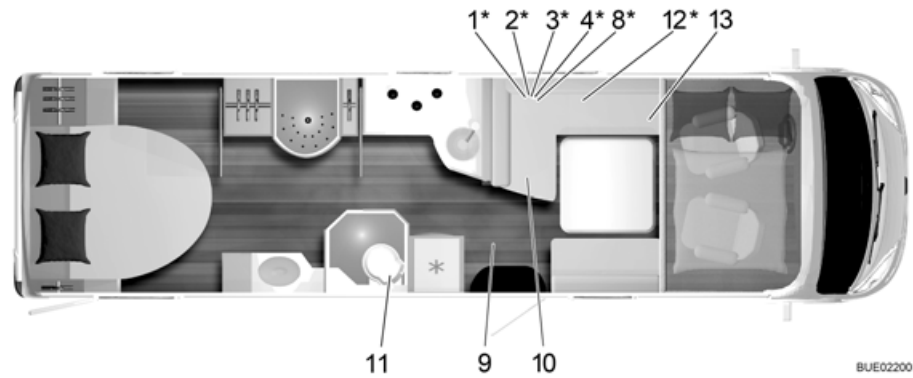

Fig. 233 Pianta I 920 G Elegance

## 17.2 Tabella delle misure longitudinali/posti letto

| Tipo    | Interasse in cm | Lunghezza complessiva in cm | Larghezza della scocca in cm | Altezza complessiva senza antenna in cm | Posti letto |
|---------|-----------------|-----------------------------|------------------------------|---|-------------|
| I 840 G | 470,0           | 861                         | 235                          | 300                                     | 4           |
| I 910 G | 470,0           | 891                         | 235                          | 300                                     | 4           |
| I 920 G | 470,0           | 891                         | 235                          | 300                                     | 4           |

## Panoramica del capitolo

Questo capitolo contiene consigli utili sul viaggio.

Una lista di controllo con l'indicazione degli equipaggiamenti per il viaggio è riportata alla fine del presente capitolo.

### 18.1 Norme sulla circolazione stradale all'estero



- ▷ Prima di intraprendere un viaggio all'estero, il conducente deve informarsi sulle norme che regolano la circolazione stradale dei paesi da visitare. Informazioni vengono fornite dall'Automobile Club o dai punti di assistenza del posto.
- ▷ In alcuni paesi europei devono essere indossati giubbotti fluorescenti, se si abbandona il veicolo sulle strade extraurbane in caso di guasti o incidenti.
- ▷ In molti paesi valgono determinate prescrizioni e regole, in parte differenti (ad es. diversi segnali per portapacchi posteriori, obbligo di kit per test alcolico a bordo, lampadine di ricambio, giubbetti catarifrangenti, tanica di riserva di dimensioni omologate). Il conducente del veicolo deve informarsi di queste regole prima del viaggio.
- ▷ Le informazioni aggiornate in genere si trovano sulle pagine Internet dell'Automobile Club nazionale.

Le informazioni sulle norme sulla circolazione stradale sono particolarmente importanti in quanto, in caso di sinistri, vige la legislazione della nazione nella quale ci si trova. Per la propria sicurezza, quando si viaggia all'estero, osservare i seguenti punti:

- Portare con sé il certificato di assicurazione.
- Far sempre redigere dalla polizia il verbale di incidenti.
- Non firmare alcun documento che non si è letto e compreso completamente.

### 18.2 Assistenza sulle strade d'Europa



- ▷ Prima del viaggio, informarsi in merito ai numeri di telefono nazionali di pronto soccorso e polizia. In molti paesi è valido il numero di telefono per le emergenze 112 (senza teleselezione).
- ▷ Si consiglia di stilare un elenco dei numeri telefonici importanti dei paesi da visitare e di conservarlo nel veicolo.

Gli Automobile Club in patria o in un paese turistico sono lieti di offrire il proprio aiuto.

### 18.3 Rifornimento di gas negli stati europei



- ▷ In Europa le bombole del gas possono essere collegate utilizzando sistemi diversi. All'estero non è sempre possibile riempire o sostituire le proprie bombole del gas. Prima di intraprendere un viaggio è consigliabile informarsi, p. es. presso l'Automobile Club oppure in riviste specializzate, sui sistemi di collegamento utilizzati nel paese di destinazione.

#### Consigli generali

Rispettare sempre le seguenti indicazioni:

- Andare in vacanza solo con bombole del gas piene.
- Utilizzare la capacità massima possibile di bombole del gas.
- Portare con sé i set di adattamento (reperibili nel commercio di camping) per il riempimento delle bombole del gas all'estero e per il collegamento del regolatore di pressione del gas a bombole del gas estere.
- Nei periodi invernali fare attenzione al riempimento con gas propano (il butano non gassifica ad una temperatura inferiore a 0 °C).
- Utilizzare le bombole blu della ditta Campingaz (vengono vendute in tutto il mondo). Impiegare solo bombole del gas munite di valvola di sicurezza.
- Se all'estero si utilizzano bombole del posto, verificare se il vano portabombole è sufficientemente grande. Le bombole del gas estere non presentano sempre le stesse dimensioni di quelle proprie.
- Alla pagina Internet [www.mylpg.eu](http://www.mylpg.eu) è disponibile una panoramica dei fornitori di gas in Europa.

### 18.4 Disposizioni sul pedaggio negli stati europei

In molti paesi europei vige al momento l'obbligo di un pedaggio. Le disposizioni per il pedaggio e il tipo di riscossione sono molto diversi. Certamente la legge non ammette ignoranza e le multe possono essere anche molto costose.

Prima di intraprendere un viaggio, il conducente deve informarsi non solo sulle norme che regolano la circolazione stradale, ma anche sulle modalità relative al pedaggio. In Austria ad esempio, per autoveicoli con peso complessivo superiore alle 3,5 t, la vignetta per autostrada non è più sufficiente. È necessario acquistare e caricare un cosiddetto "Go-Box".

Informazioni a riguardo si possono ottenere in tutte le sedi dell'Automobile Club o in internet.



- ▷ I parabrezza con filtro solare possono compromettere il perfetto funzionamento dei dispositivi di addebito automatico del pedaggio (p. es. Go-Box). È opportuno tenerne conto al momento dell'acquisto di tali dispositivi (p. es. Split-Go-Box).



## 18.5 Consigli per il pernottamento sicuro durante il viaggio

Un comportamento avveduto è la migliore misura precauzionale per un pernottamento sicuro nell'autocaravan.

Il rischio di furto viene ridotto al minimo se si osservano le seguenti regole di base:

- Chiudere tutte le finestre, le porte e gli oblò e bloccare le relative serrature.
- Durante la stagione alta non pernottare in aree di sosta o nei parcheggi degli autogrill situati negli itinerari tipici turistici.
- Numerosi veicoli in sosta in un posto non aumenta forzatamente la sicurezza contro il furto. Decidere sul posto di sosta secondo la propria sensazione.
- Cercare un campeggio anche per un solo pernottamento.
- Se si sosta in aree aperte di campagna, mantenere libere le vie di fuga. Lasciare libero il passaggio per raggiungere il sedile del conducente. Conservare la chiavetta dell'accensione a portata di mano.
- Portare con sé solo oggetti di valore assolutamente necessari durante il viaggio. Stivare gli oggetti di valore possibilmente in una piccola cassaforte e non lasciarli in prossimità di finestre o porte.
- Chiudere sempre a chiave il veicolo.

## 18.6 Consigli per campeggiatori invernali

I seguenti consigli servono per avere dei ricordi piacevoli del campeggio invernale.

- Riservare per tempo il posto di collocazione. Buoni posti nei campeggi invernali sono tutti esauriti spesso molto presto.
- Non partire senza pneumatici invernali.
- Portare con sé catene da neve.
- Scegliere con avvedutezza il posto di collocazione. Tener conto del terreno. Neve e ghiaccio possono sciogliersi.
- Dopo aver collocato il veicolo, rilasciare il freno a mano per evitare il suo congelamento.
- Mucchi di neve non devono mai ostruire le aerazioni forzate.
- Tenere le aerazioni forzate incorporate libere da neve e ghiaccio.
- Provvedere ad una buona circolazione d'aria. Una buona circolazione d'aria impedisce l'umidità e il vano abitabile si riscalda più facilmente.
- Coprire la finestra della cabina a vetro semplice con tappetini isolanti per evitare conduzioni termiche.
- Osservare le indicazioni del paragrafo "Rifornimento di gas negli stati europei".
- Per l'impianto del gas utilizzare un sistema a due bombole con dispositivo di commutazione automatica per evitare che il gas si esaurisca durante la notte.
- Utilizzare l'impianto del gas soltanto con gas propano.
- Non utilizzare lo spazio dietro al riscaldamento come gavone.
- All'interno del veicolo non utilizzare mai forni catalitici e radiatori a gas a raggi infrarossi poiché la loro combustione sottrae ossigeno all'abitacolo.
- Installare il cavo di alimentazione a 230 V in modo che esso non geli o possa essere danneggiato (p. es. durante la rimozione della neve).

- Quando nevicava abbondantemente, rimuovere ad intervalli regolari la neve dal tetto del veicolo. Qualche centimetro di neve polverosa serve per l'isolamento, ma neve bagnata diventa presto un peso di tonnellate.
- Prima del viaggio di ritorno, rimuovere completamente la neve dal tetto per non ostacolare i veicoli che seguono con una "nube di neve".

## 18.7 Schede di controllo da viaggio

Le seguenti schede di controllo sono un utile aiuto per non dimenticare a casa oggetti importanti che potrebbero essere utili anche se non tutto ciò che è compreso nelle schede è necessario.



- ▷ Evitare di controllare di aver con sé tutti i documenti di viaggio necessari (p. es. documenti e informazioni) o di verificare le condizioni tecniche del veicolo all'ultimo minuto, poco prima di mettersi in viaggio. Per trascorrere una vacanza senza inconvenienti fin da subito, si consiglia di preparare e di verificare tutta la documentazione necessaria per tempo.

|                       | ✓ | Oggetto                           | ✓ | Oggetto              | ✓ | Oggetto                      |
|-----------------------|---|-----------------------------------|---|----------------------|---|------------------------------|
| <b>Zona cucina</b>    |   | Panni per pulire                  |   | Detersivo per piatti |   | Posate per insalata          |
|                       |   | Posate                            |   | Asciugapiatti        |   | Tavoliere                    |
|                       |   | Gira-arrosto                      |   | Bicchieri            |   | Spazzola per lavare          |
|                       |   | Apriscatole                       |   | Posate per grill     |   | Panni per lavare             |
|                       |   | Ciotola per cubetti di ghiaccio   |   | Cavatappi            |   | Fiammiferi                   |
|                       |   | Accendino                         |   | Tovaglioli di carta  |   | Thermos                      |
|                       |   | Apribottiglia                     |   | Sacchetti spazzatura |   | Vasi                         |
|                       |   | Borse frigorifero                 |   | Pentole              |   |                              |
|                       |   | Stoviglie                         |   | Mestolo              |   |                              |
| <b>Bagno/Sanitari</b> |   | Asciugamani                       |   | Prodotti sanitari    |   | Carta da toilette            |
|                       |   | Articoli per l'igiene             |   | Spazzolone           |   | Bicchiere per lavaggio denti |
| <b>Vano abitabile</b> |   | Secchio per rifiuti               |   | Carte da gioco       |   | Zaino                        |
|                       |   | Atlante                           |   | Scopa                |   | Sacchi a pelo                |
|                       |   | Asciugamani                       |   | Paletta              |   | Utensili per scrivere        |
|                       |   | Scarpe da bagno                   |   | Candele              |   | Scarpe                       |
|                       |   | Batterie                          |   | Gruccie              |   | Prodotti per pulizia scarpe  |
|                       |   | Biancheria da letto               |   | Spazzola per vestiti |   | Attrezzature sportive        |
|                       |   | Contenitore per indumenti sporchi |   | Cuscini              |   | Aspirapolvere                |
|                       |   | Libri                             |   | Cartina geografica   |   | Torcia elettrica             |

| ✓ | Oggetto                      | ✓ | Oggetto              | ✓ | Oggetto            |
|---|------------------------------|---|----------------------|---|--------------------|
|   | Guida dei campeggi/parcheggi |   | Medicinali           |   | Temperino          |
|   | Binocolo                     |   | Telefono cellulare   |   | Tovaglia           |
|   | Estintore                    |   | Elementi per cucire  |   | Bottiglie          |
|   | Bombola del gas              |   | Indumenti da pioggia |   | Mollette da bucato |
|   | Lampada anti-insetti         |   | Farmacia da viaggio  |   | Corda per bucato   |
|   | Prodotti anti-insetti        |   | Guide turistiche     |   |                    |

**Utensili per veicolo**

|  |                                 |  |                                 |  |   |
|--|---------------------------------|--|---------------------------------|--|---|
|  | Tanica per acque grigie         |  | Tubo del gas                    |  | Catene da neve (inverno)                    |
|  | Presa adattatrice               |  | Nastro in tessuto               |  | Cacciavite                                  |
|  | Adattatore CEE                  |  | Annaffiatoio per acqua potabile |  | Rilevatore di corrente                      |
|  | Filo                            |  | Tamburo portacavo               |  | Scalino                                     |
|  | Ruota di scorta                 |  | Cinghie trapezoidali            |  | Cunei d'arresto                             |
|  | Lampade di scorta               |  | Colla                           |  | Cassetta del pronto soccorso                |
|  | Fusibili di scorta              |  | Pinza universale                |  | Cric  |
|  | Pompa dell'acqua di riserva     |  | Compressore                     |  | Triangolo di segnalazione                   |
|  | Martello                        |  | Occhielli                       |  | Pannello di segnalazione                    |
|  | Chiave fissa                    |  | Adattatore per tubo flessibile  |  | Gilè di segnalazione                        |
|  | Adattatore per rifornimento gas |  | Fascette per tubi flessibili    |  | Lampada portatile di emergenza lampeggiante |

**Zona esterna**

|  |                    |  |                     |  |                            |
|--|--------------------|--|---------------------|--|----------------------------|
|  | Corda per legare   |  | Tavolo da campeggio |  | Serratura                  |
|  | Mantice            |  | Reti per bagagli    |  | Spago                      |
|  | Sedie da campeggio |  | Grill               |  | Picchetti/Nastri tenditori |

**Documenti**

|  |  |  |                             |  |                                 |
|--|--|--|-----------------------------|--|---------------------------------|
|  | Elenco indirizzi                                 |  | Libretto di circolazione    |  | Passaporto                      |
|  | Certificati di residenza                         |  | Patente                     |  | Polizza assicurativa            |
|  | Certificato medico attestante eventuali allergie |  | Certificato di vaccinazione |  | Documenti assicurazione         |
|  | Istruzioni per l'uso                             |  | Carta di credito            |  | Vignetta per autostrada/viacard |
|  | Foglio illustrativo dei farmaci                  |  | Documenti d'identità        |  | Visto                           |



| Pos. | Elemento costruttivo   | Operazione   | Intervallo  |
|------|--|--|-------------|
| 1    | Puntelli aggiuntivi  | Lubrificare  | Ogni anno   |
| 2    | Pneumatici e cerchioni   | Controllo pressione (vedi paragrafo 14.7).<br>Controllo a vista di danni | Ogni anno   |
| 3    | Luci esterne   | Controllo sul funzionamento  | Ogni anno   |
| 4    | Giunti, cerniere   | Lubrificare  | Ogni anno   |
| 5    | Frigorifero, riscaldamento, boiler, fornello, illuminazione, chiusure di sportelli e porte, toilette, cinture di sicurezza | Controllo sul funzionamento  | Ogni anno   |
| 6    | Finestre, oblò   | Controllo sul funzionamento, prova di impermeabilità                     | Ogni anno   |
| 7    | Cuscini, tendine, tende a rullo  | Controllo a vista  | Ogni anno   |
| 8    | Listelli, angoli, gommine di tenuta  | Verificare che non ci siano danni  | Ogni anno   |
| 9    | Alimentazione idrica   | Prova di impermeabilità  | Ogni anno   |
| 10   | Impianto ad aria calda   | Controllo del funzionamento, ev. pulire la ventola                       | Ogni anno   |
| 11   | Fissaggio di teloni al terreno   | Controllo a vista  | Ogni anno   |
| 12   | Sospensione letto basculante   | Controllo sul funzionamento  | Ogni anno   |
| 13   | Impianto elettrico   | Controllo sul funzionamento  | Ogni anno   |
| 14   | Impianto del gas   | Controllo ufficiale del gas  | Ogni 2 anni |
| 15   | Conessioni tra telaio del veicolo e scocca   | Controllo  | Ogni 2 anni |

|                                   |           |
|-----------------------------------|-----------|
| Consegna _____                    | Pos. 1-13 |
| Firma del concessionario Bürstner |           |
| Data                              | Firma     |

|                                   |           |
|-----------------------------------|-----------|
| 1° anno _____                     | Pos. 1-13 |
| Firma del concessionario Bürstner |           |
| Data                              | Firma     |

|                                   |           |
|-----------------------------------|-----------|
| 2° anno _____                     | Pos. 1-15 |
| Firma del concessionario Bürstner |           |
| Data                              | Firma     |

|                                   |           |
|-----------------------------------|-----------|
| 3° anno _____                     | Pos. 1-13 |
| Firma del concessionario Bürstner |           |
| Data                              | Firma     |

|                                   |           |
|-----------------------------------|-----------|
| 4° anno _____                     | Pos. 1-15 |
| Firma del concessionario Bürstner |           |
| Data                              | Firma     |

|                                   |           |
|-----------------------------------|-----------|
| 5° anno _____                     | Pos. 1-13 |
| Firma del concessionario Bürstner |           |
| Data                              | Firma     |

|                                   |           |
|-----------------------------------|-----------|
| 6° anno _____                     | Pos. 1-15 |
| Firma del concessionario Bürstner |           |
| Data                              | Firma     |

|                                   |           |
|-----------------------------------|-----------|
| 7° anno _____                     | Pos. 1-13 |
| Firma del concessionario Bürstner |           |
| Data                              | Firma     |

|                                   |           |
|-----------------------------------|-----------|
| 8° anno _____                     | Pos. 1-15 |
| Firma del concessionario Bürstner |           |
| Data                              | Firma     |

|  |              |
|--|--------------|
| <b>A</b>                                       |              |
| Abbagliante .....                              | 209          |
| Accessori opzionali .....                      | 243          |
| Descrizione .....                              | 7            |
| Identificazione .....                          | 7            |
| Istruzioni di sicurezza .....                  | 16           |
| Pesi .....                                     | 243          |
| Accessori, installazione .....                 | 16           |
| Acqua per i tergicristalli, rabbocco .....     | 60           |
| Aerazione .....                                | 91           |
| Vano WC .....                                  | 186          |
| Aerazione forzata .....                        | 16, 91       |
| Alimentazione a 12 V                           |              |
| Inserimento .....                              | 132          |
| Ricerca dei guasti .....                       | 231          |
| Alimentazione a 230 V vedi                     |              |
| collegamento a 230 V .....                     | 138          |
| Alimentazione idrica                           |              |
| Note generali .....                            | 177          |
| Ricerca dei guasti .....                       | 239          |
| Allargamento letto, fissaggio .....            | 39           |
| Allargamento letto, letti singoli .....        | 110          |
| Allarme batteria .....                         | 135          |
| Allarme serbatoio .....                        | 135          |
| Alto consumo di gas .....                      | 19, 113, 232 |
| Alzacristalli, elettrico .....                 | 57           |
| Apparecchi montati .....                       | 149          |
| Istruzioni .....                               | 16           |
| Schede della garanzia .....                    | 1            |
| Area cottura .....                             | 165          |
| Ricerca dei guasti .....                       | 235          |
| Asse posteriore AL-KO .....                    | 213          |
| Assistenza sulle strade d'Europa .....         | 247          |
| <b>B</b>                                       |              |
| Basi, cruscotto .....                          | 58           |
| Batteria dell'abitacolo .....                  | 125          |
| Allarme batteria .....                         | 135          |
| Fusibili .....                                 | 140          |
| Indicazioni .....                              | 125          |
| Interventi di manutenzione .....               | 204          |
| Ricerca dei guasti .....                       | 230, 231     |
| Tensione, indicazione .....                    | 133          |
| Ubicazione .....                               | 245          |
| Batteria di avviamento .....                   | 124          |
| Allarme batteria .....                         | 135          |
| Caricamento .....                              | 124          |
| Fusibili .....                                 | 140          |
| Indicazioni .....                              | 124          |
| Ricerca dei guasti .....                       | 230          |
| Scaricamento .....                             | 124          |
| Tensione, indicazione .....                    | 133          |
| Batteria vedi batteria di avviamento           |              |
| o batteria dell'abitacolo .....                | 124, 125     |
| Bloccaggio della porta del frigorifero         |              |
| Apertura .....                                 | 176          |
| Arresto in posizione di ricircolo d'aria ..... | 176          |
| Chiusura .....                                 | 176          |
| Bocchettone di riempimento                     |              |
| dell'acqua potabile .....                      | 178          |
| Apertura .....                                 | 178          |
| Chiusura .....                                 | 178          |
| Bocchettone di riempimento per                 |              |
| il rifornimento di carburante .....            | 61           |
| Boiler .....                                   | 149          |
| Istruzioni di sicurezza .....                  | 150          |
| Boiler (Alde)                                  |              |
| Acqua, rifornimento .....                      | 157          |
| Ricerca dei guasti .....                       | 233          |
| Svuotamento .....                              | 157          |
| Ubicazione .....                               | 245          |
| Bombole da campeggio, utilizzazione .....      | 20, 115      |
| Bombole del gas,                               |              |
| istruzioni di sicurezza .....                  | 20, 114      |
| Bottone di sicurezza, finestra apribile .....  | 92           |
| Bracciolo, regolazione .....                   | 55           |
| <b>C</b>                                       |              |
| Camino di scarico sul lato                     |              |
| destro del veicolo .....                       | 150          |
| Campeggio invernale .....                      | 249          |
| Capacità della batteria .....                  | 122          |
| Cappa di aspirazione .....                     | 170          |
| Cura .....                                     | 197          |
| Filtro, pulitura .....                         | 197          |
| Ricerca dei guasti .....                       | 236          |
| Carico .....                                   | 27           |
| Doppio fondo .....                             | 29           |
| Garage di coda .....                           | 29           |
| Gavone di coda .....                           | 29           |
| Portabiciclette .....                          | 30           |
| Portabiciclette bike/e-bike .....              | 32           |
| Carico convenzionale .....                     | 25           |
| Carico dell'asse posteriore .....              | 35           |
| Carico di appoggio .....                       | 35           |
| Carico massimo .....                           | 24           |

## Glossario

---

|   |         |  |     |
|---|---------|--|-----|
| Carico massimo<br>tecnicamente ammesso .....      | 24, 26  | Cunei d'arresto .....                          | 63  |
| Carico utile .....                                | 23, 27  | Cunei livellatori .....                        | 63  |
| Calcolo .....                                     | 26      | Cura .....                                     | 191 |
| Composizione .....                                | 25      | Cappa di aspirazione .....                     | 197 |
| Esempio di calcolo .....                          | 25, 26  | Cintura di sicurezza .....                     | 194 |
| Cassetti  |         | Cura degli esterni .....                       | 191 |
| Apertura .....                                    | 83      | Cura dell'interno .....                        | 193 |
| Chiusura .....                                    | 83      | Cuscini .....                                  | 194 |
| Catene da neve .....                              | 43      | Finestre .....                                 | 192 |
| Cavo di allacciamento vedi                        |         | Fornello a gas .....                           | 194 |
| alimentazione a 230 V .....                       | 138     | Impianto di climatizzazione (Telair) .....     | 197 |
| Centralina elettrica (EBL 223) .....              | 127     | Impianto di climatizzazione (Truma) .....      | 197 |
| Compiti .....                                     | 128     | Impianto idrico .....                          | 195 |
| Schema elettrico .....                            | 145     | Inattività nel periodo invernale .....         | 201 |
| Ubicazione .....                                  | 129     | Inattività temporanea .....                    | 199 |
| Centralina elettrica, ubicazione .....            | 245     | Invernale .....                                | 198 |
| Chiavi .....                                      | 23      | Lampade .....                                  | 194 |
| Chiusura centralizzata .....                      | 75      | Lavaggio .....                                 | 192 |
| Bloccaggio .....                                  | 75      | Lavandino .....                                | 194 |
| Sbloccaggio .....                                 | 75      | Moquette .....                                 | 194 |
| Telecomando .....                                 | 75      | Oscurante a rullo .....                        | 194 |
| Cinture di sicurezza .....                        | 51      | Parti in plastica interne .....                | 194 |
| Indossare correttamente .....                     | 51      | Protezione contro gli insetti .....            | 194 |
| Pulizia .....                                     | 194     | Pulitori ad alta pressione, lavaggio con ..... | 191 |
| Cofano motore .....                               | 59      | Riscaldamento ad acqua calda .....             | 204 |
| Apertura .....                                    | 59      | Rivestimenti in pelle .....                    | 194 |
| Chiusura .....                                    | 60      | Rivestimento del pavimento in PVC .....        | 194 |
| Ricerca dei guasti .....                          | 241     | Scalino di ingresso .....                      | 193 |
| Collegamento a 230 V .....                        | 67, 138 | Serbatoio dell'acqua .....                     | 195 |
| Ricerca dei guasti .....                          | 230     | Serbatoio delle acque grigie .....             | 196 |
| Sportello esterno .....                           | 81      | Sospensione pneumatica .....                   | 193 |
| Collegamento esterno vedi                         |         | Superfici dei mobili .....                     | 194 |
| collegamento a 230 V .....                        | 67      | Tende .....                                    | 194 |
| Comando delle luci .....                          | 87      | Tendina oscurante pieghevole .....             | 194 |
| Componenti applicati vedi                         |         | Tendine .....                                  | 194 |
| accessori opzionali .....                         | 16      | Tubature dell'acqua .....                      | 195 |
| Condensa .....                                    | 91, 92  | Zanzariera a rullo .....                       | 194 |
| Condensa sui doppi vetri acrilici .....           | 92      | Cura degli esterni .....                       | 191 |
| Condensa sul collegamento                         |         | Cura dell'interno .....                        | 193 |
| tra scocca e telaio .....                         | 91      | Cura invernale .....                           | 198 |
| Consigli .....                                    | 247     | Cuscini, pulizia .....                         | 194 |
| Controlli vedi lista di controllo .....           | 43, 199 |  |     |
| Controllo batteria .....                          | 130     | <b>D</b>                                       |     |
| Controllo delle emissioni di gas di scarico ..... | 203     | Dati tecnici .....                             | 246 |
| Coperchio, bocchettone di riempimento             |         | Denominazioni sui pneumatici .....             | 219 |
| dell'acqua potabile .....                         | 82      | Dimensione del cerchione .....                 | 220 |
| Coppia di serraggio, ruote .....                  | 221     | Dispositivi igienico-sanitari .....            | 177 |
| Corrente di riposo .....                          | 121     |  |     |



|  |     |
|--|-----|
| Dispositivo di commutazione automatica, impianto del gas ..... | 117 |
| Disposizione dei posti a sedere .....                          | 56  |
| Disposizioni sul pedaggio negli stati europei .....            | 248 |
| Doccia .....   | 186 |
| Doccia esterna .....   | 111 |
| Collegamento .....   | 111 |
| Svuotamento .....  | 111 |
| Doppio fondo, carico .....                                     | 29  |
| Durante il viaggio .....                                       | 45  |

## E

|                                       |     |
|---------------------------------------|-----|
| Equipaggiamento di base .....         | 24  |
| Equipaggiamento personale .....       | 25  |
| Equipaggiamento supplementare .....   | 25  |
| Etichette adesive di avvertenza ..... | 215 |
| Etichette adesive informative .....   | 215 |

## F

|  |        |
|--|--------|
| Faretto .....                                    | 213    |
| Faro anabbagliante .....                         | 209    |
| Finestra apribile                                |        |
| Aerazione continua .....                         | 93     |
| Apertura .....                                   | 92     |
| Chiusura .....                                   | 93     |
| Tendina oscurante pieghevole .....               | 95     |
| Zanzariera a rullo .....                         | 95     |
| Finestra scorrevole                              |        |
| Apertura .....                                   | 94     |
| Chiusura .....                                   | 94     |
| Finestra, porta di ingresso                      |        |
| Tendina oscurante pieghevole, apertura .....     | 78     |
| Tendina oscurante pieghevole, chiusura .....     | 78     |
| Finestre .....                                   | 91     |
| Pulizia .....                                    | 192    |
| Tendina oscurante pieghevole .....               | 95, 96 |
| Zanzariera a rullo .....                         | 95     |
| Fornello a gas                                   |        |
| Accensione .....                                 | 166    |
| Pulizia .....                                    | 194    |
| Ricerca dei guasti .....                         | 235    |
| Spegnimento .....                                | 167    |
| Fornello vedi fornello a gas o forno a gas ..... | 166    |

|  |          |
|--|----------|
| Forno a gas .....                                    | 167      |
| Accensione .....                                     | 168      |
| Ricerca dei guasti .....                             | 235      |
| Forno a microonde                                    |          |
| Accensione .....                                     | 169      |
| Ricerca dei guasti .....                             | 236      |
| Spegnimento .....                                    | 170      |
| Freni .....  | 47       |
| Controllo .....                                      | 47, 227  |
| Freno a mano .....                                   | 63       |
| Tirare .....   | 16       |
| Frigorifero .....                                    | 67, 170  |
| Accensione .....                                     | 173      |
| Bloccaggio della porta .....                         | 175      |
| Commutazione delle fonti di energia .....            | 172      |
| Griglia di aerazione, rimozione .....                | 171      |
| Modalità di funzionamento .....                      | 172      |
| Ricerca dei guasti .....                             | 236, 237 |
| Riscaldamento del telaio .....                       | 174      |
| Funzionamento invernale .....                        | 198      |
| Fusibile a 230 V .....                               | 143      |
| Ubicazione .....                                     | 245      |
| Fusibili .....                                       | 139      |
| Fusibile a 230 V .....                               | 137, 143 |
| Fusibili a 12 V .....                                | 139      |
| Nel box relè AD01 .....                              | 140      |
| Nella batteria dell'abitacolo .....                  | 140      |
| Nella batteria di avviamento .....                   | 140      |
| Per la toilette Thetford .....                       | 142      |
| Per riscaldamento tubazioni delle acque grigie ..... | 142      |
| Sulla centralina elettrica EBL 223 .....             | 141      |
| Fusibili 12 V .....                                  | 139      |
| Nel box relè AD01 .....                              | 140      |
| Nella batteria dell'abitacolo .....                  | 140      |
| Nella batteria di avviamento .....                   | 140      |
| Per riscaldamento tubazioni delle acque grigie ..... | 142      |
| Per toilette Thetford .....                          | 142      |
| Sulla centralina elettrica .....                     | 141      |

## G

|                                     |    |
|-------------------------------------|----|
| Ganci di traino .....               | 35 |
| Con collo sferico asportabile ..... | 35 |
| Testa della sfera .....             | 35 |
| Garage di coda .....                | 29 |

## Glossario

---

|  |              |
|--|--------------|
| Garanzia di impermeabilità                                 |              |
| Condizioni di garanzia Bürstner                            | 11           |
| Dati del veicolo   | 13           |
| Dimostrazione prove di impermeabilità                      | 13           |
| Prova di impermeabilità (dimostrazioni)                    | 14           |
| Gas butano   | 19, 114      |
| Gas propano  | 19, 114      |
| Gavone di coda   | 29           |
| Griglia di aerazione del frigorifero,<br>rimozione         | 171          |
| Guidare l'autocaravan                                      | 45           |
| <b>I</b>   |              |
| Illuminazione  |              |
| Lampade, pulizia   | 194          |
| Ricerca dei guasti   | 229          |
| Illuminazione del veicolo vedi                             |              |
| illuminazione esterna                                      | 208          |
| Illuminazione esterna                                      |              |
| Controllo  | 43           |
| Lampade ad incandescenza,<br>sostituzione                  | 208          |
| Ricerca dei guasti   | 229          |
| Illuminazione interna                                      |              |
| Lampade ad incandescenza,<br>sostituzione                  | 212          |
| Ricerca dei guasti   | 229          |
| Immatricolazione   | 23           |
| Impianto ad energia solare                                 | 136          |
| Impianto del gas   | 113          |
| Difettoso  | 19, 113, 232 |
| Dispositivo di<br>commutazione automatica                  | 117          |
| Istruzioni di sicurezza                                    | 18, 113      |
| Mancanza gas   | 232          |
| Note generali  | 18           |
| Ricerca dei guasti   | 232          |
| Impianto di climatizzazione (Telair)                       |              |
| Accensione   | 165          |
| Cura   | 197          |
| Filtro, pulitura   | 197          |
| Griglia di aerazione, pulitura                             | 197          |
| Modalità di funzionamento                                  | 165          |
| Ricerca dei guasti   | 235          |
| Spegnimento  | 165          |
| Impianto di climatizzazione (Truma)                        | 160          |
| Accensione   | 161          |
| Cura   | 197          |
| Distribuzione aria   | 162          |
| Filtro, pulitura   | 197          |
| Funzionamento automatico                                   | 161          |
| Funzionamento silenzioso                                   | 163          |
| Illuminazione  | 164          |
| Modalità di funzionamento                                  | 161          |
| Raffreddamento   | 162          |
| Ricerca dei guasti   | 234          |
| Ricircolo aria   | 163          |
| Riscaldamento  | 162          |
| Spegnimento  | 161          |
| Telecomando  | 161          |
| Timer  | 163          |
| Impianto elettrico   | 121          |
| Collegamento a 230 V,<br>ricerca dei guasti                | 230          |
| Illuminazione, ricerca dei guasti                          | 229          |
| Istruzioni di sicurezza                                    | 21           |
| Ricerca dei guasti   | 229          |
| Scalino di ingresso, ricerca dei guasti                    | 230          |
| Spiegazione delle definizioni                              | 121          |
| Impianto frenante, ricerca dei guasti                      | 227          |
| Impianto idrico  |              |
| Bocchettone di riempimento<br>dell'acqua potabile          | 178          |
| Cura   | 195          |
| Disinfezione   | 196          |
| Istruzioni di sicurezza                                    | 21           |
| Pulizia  | 195          |
| Riempimento  | 179          |
| Svuotamento  | 182          |
| Impianto satellitare                                       | 67, 70       |
| Con orientamento<br>automatico dell'antenna                | 69, 70       |
| Con selezione manuale del satellite                        | 68           |
| Ricerca dei guasti   | 228          |
| Inattività   |              |
| Invernale  | 201          |
| Temporanea   | 199          |
| Incendio   |              |
| Comportamento in caso di                                   | 15           |
| Provvedimenti preventivi                                   | 15           |
| Indicatore di direzione                                    | 210, 211     |
| Indicazione  |              |
| Livello di riempimento del<br>serbatoio dell'acqua         | 134          |
| Livello di riempimento del serbatoio<br>delle acque grigie | 134          |
| Temperatura  | 136          |
| Tensione della batteria                                    | 133          |

|   |          |
|---|----------|
| Indicazione della temperatura .....   | 136      |
| Interruttore automatico FI vedi interruttore<br>di sicurezza per correnti di guasto ..... | 143      |
| Interruttore di sicurezza .....   | 143      |
| Interruttore di sicurezza per<br>correnti di guasto .....                                 | 138      |
| Controllo .....   | 143      |
| Interruttore di sicurezza per<br>correnti di guasto (FI) .....                            | 143      |
| Interruttore luci .....   | 87       |
| Cucina .....  | 86       |
| Vano WC .....   | 85       |
| Interruttore principale a 12 V .....  | 132      |
| Interventi di ispezione .....   | 203      |
| Interventi di manutenzione .....  | 204      |
| Asse posteriore AL-KO .....   | 213      |
| Batteria dell'abitacolo .....   | 204      |
| Impianto di climatizzazione (Telair) .....  | 197      |
| Impianto di climatizzazione (Truma) .....   | 197      |
| Porte .....   | 204      |
| Riscaldamento ad acqua calda .....  | 204      |
| Ispezioni .....   | 203      |
| Istruzioni ambientali .....   | 8        |
| Istruzioni di sicurezza .....   | 15       |
| Area cottura .....  | 165      |
| Boiler .....  | 150      |
| Bombole del gas .....   | 114      |
| Impianto del gas .....  | 18, 113  |
| Impianto elettrico .....  | 21       |
| Impianto idrico .....   | 21       |
| Protezione antincendio .....  | 15       |
| Rimorchio .....   | 18       |
| Riscaldamento .....   | 150      |
| Sicurezza stradale .....  | 17       |
| Sostituzione delle ruote .....  | 219      |
| <br><b>L</b>  |          |
| Lampade .....   | 212      |
| Pulizia .....   | 194      |
| Lampade ad incandescenza, sostituzione .....  | 208      |
| Illuminazione esterna .....   | 208      |
| Illuminazione interna .....   | 212      |
| Lampada alogena .....   | 213      |
| Luci frontali .....   | 209      |
| Luci laterali .....   | 211      |
| Luci posteriori .....   | 211      |
| Tipi di lampade ad incandescenza,<br>esterne .....  | 212      |
| Lampeggiatori vedi indicatore di direzione .....  | 211      |
| Lavaggio con pulitori ad alta pressione .....   | 191      |
| Lavandino, pulizia .....  | 194      |
| Letti .....   | 104      |
| Letti singoli, superficie utile .....   | 110      |
| Lettini da viaggio per bambini .....  | 105, 107 |
| Lettini per bambini .....   | 105, 107 |
| Letto basculante  |          |
| Abbassamento .....  | 105      |
| Rete protettiva .....   | 106      |
| Scaletta di accesso .....   | 106, 109 |
| Sollevamento .....  | 106      |
| Letto basculante a comando elettrico .....  | 107      |
| Abbassamento .....  | 108      |
| Esercizio di emergenza .....  | 109      |
| Predisposizione al funzionamento .....  | 108      |
| Protezione contro il surriscaldamento .....   | 109      |
| Rete protettiva .....   | 109      |
| Sollevamento .....  | 108      |
| Letto fisso, regolabile in altezza<br>tramite sistema idraulico .....                     | 110      |
| Lista di controllo  |          |
| In caso di inattività nel<br>periodo invernale .....                                      | 201      |
| Per il viaggio .....  | 250      |
| Per l'inattività temporanea .....   | 199      |
| Per la messa in funzione<br>dopo l'inattività .....                                       | 202      |
| Prima della partenza .....  | 43       |
| Sicurezza stradale .....  | 43       |
| Luce armadio guardaroba .....   | 86       |
| Luce di ingombro .....  | 211      |
| Luce di sagoma .....  | 211      |
| Luce diurna .....   | 210      |
| Luce fendinebbia .....  | 210      |
| Luci  |          |
| Frontali .....  | 209      |
| Laterali .....  | 211      |
| Posteriori .....  | 211      |
| <br><b>M</b>  |          |
| Manutenzione .....  | 203      |
| Messa in funzione   |          |
| Dopo l'inattività nel periodo invernale .....   | 202      |
| Dopo l'inattività temporanea .....  | 202      |
| Misurazioni vedi tabella delle<br>misure longitudinali .....                              | 246      |
| Modalità di funzionamento, boiler (Alde) .....  | 153      |
| Modalità di funzionamento,  |          |

## Glossario

---

|  |     |
|--|-----|
| frigorifero (Dometic) .....  | 172 |
| Modalità di funzionamento,<br>impianto di climatizzazione (Telair) ..... | 165 |
| Modalità di funzionamento,<br>impianto di climatizzazione (Truma) .....  | 161 |
| Modalità di funzionamento,<br>riscaldamento ad acqua calda .....         | 153 |
| Monitor, telecamera retromarcia .....                                    | 46  |
| Moquette, pulizia .....  | 194 |

### N

|   |     |
|---|-----|
| Norme sulla circolazione<br>stradale all'estero ..... | 247 |
| Note generali .....                                   | 8   |
| Nr. matricola .....                                   | 215 |
| Nr. telaio .....                                      | 215 |

### O

|                                     |              |
|-------------------------------------|--------------|
| Oblò .....                          | 98           |
| Ricerca dei guasti .....            | 241          |
| Oblò a scatto                       |              |
| Apertura .....                      | 101          |
| Chiusura .....                      | 101          |
| Oscurante a rullo .....             | 101          |
| Oblò Heki .....                     | 99           |
| Apertura .....                      | 99           |
| Chiusura .....                      | 99           |
| Posizione di ricircolo d'aria ..... | 100          |
| Protezione contro gli insetti ..... | 100          |
| Tendina oscurante pieghevole .....  | 100          |
| Oblò Omni-Vent .....                | 102          |
| Aerazione .....                     | 103          |
| Apertura .....                      | 102          |
| Chiusura .....                      | 102          |
| Funzione Boost .....                | 103          |
| Sfiato .....                        | 103          |
| Ventilatore, spegnimento .....      | 103          |
| Occhione di traino, montaggio ..... | 62           |
| Odore di gas .....                  | 19, 113, 232 |
| Orientamento dell'antenna .....     | 70           |
| Automatico .....                    | 69           |
| Oscurante a rullo, oblò a scatto    |              |
| Apertura .....                      | 102          |
| Chiusura .....                      | 101          |
| Oscurante a rullo, pulizia .....    | 194          |
| Oscurante del parabrezza .....      | 97           |
| Apertura .....                      | 96, 97       |
| Chiusura .....                      | 96, 97       |

|   |        |
|---|--------|
| Esercizio di emergenza .....  | 98     |
| Fissaggio .....   | 40, 41 |
| Oscurante oblò Omni-Vent  |        |
| Apertura .....  | 102    |
| Chiusura .....  | 102    |
| Oscuranti del parabrezza e dei finestrini<br>della cabina guida ..... | 59     |

### P

|   |              |
|---|--------------|
| Pannello di controllo (comando delle luci) .....                          | 87           |
| Pannello di controllo (LT 511) .....                                      | 131          |
| Allarmi .....   | 135          |
| Indicatore del serbatoio .....  | 134          |
| Indicazione della temperatura .....                                       | 136          |
| Indicazioni della batteria .....  | 133          |
| Interruttore per pompa dell'acqua .....                                   | 136          |
| Interruttore principale a 12 V .....                                      | 132          |
| Schema a blocchi .....  | 146          |
| Spia di controllo a 230 V .....   | 131          |
| Parete divisoria per la doccia, fissaggio .....                           | 39           |
| Parti in plastica della zona bagno e<br>del vano abitabile, pulizia ..... | 194          |
| Parti supplementari, fissaggio .....                                      | 39           |
| Perdita d'acqua nel veicolo .....   | 239          |
| Pericoli di incendio, come evitarli .....                                 | 15           |
| Pericolo di asfissia .....  | 16, 91       |
| Pericolo di gelo .....  | 21, 177, 182 |
| Pernottamento, durante il viaggio .....                                   | 249          |
| Pesi degli accessori opzionali .....                                      | 243          |
| Peso a vuoto .....  | 24           |
| Peso effettivo .....  | 24           |
| Peso in ordine di marcia .....  | 24, 26       |
| Peso massimo ammesso vedi carico<br>massimo tecnicamente ammesso .....    | 23           |
| Pezzi di ricambio .....   | 214          |
| Piano di ispezione .....  | 253          |
| Piante .....  | 245          |
| Piedini di stazionamento .....  | 64           |
| Estrazione .....  | 64           |
| Inserimento .....   | 64           |
| Lunghezza, regolazione .....  | 64           |
| Piedini di stazionamento elettrici  |              |
| Segnale acustico .....  | 65           |
| Telecomando .....   | 65           |
| Piedini di stazionamento meccanici  |              |
| Estrazione .....  | 64           |
| Inserimento .....   | 64           |
| Lunghezza, regolazione .....  | 64           |

|   |                  |  |          |
|---|------------------|--|----------|
| Pneumatici .....  | 217              | Porta conducente .....   | 76       |
| Identificazione .....                                       | 219              | Porta di ingresso .....  | 76       |
| Note generali .....   | 217              | Ricerca dei guasti .....   | 241      |
| Portata .....   | 220              | Preparazione zona notte,<br>superficie utile letti singoli ..... | 110      |
| Pressione dei pneumatici .....                              | 223              | Presa esterna .....  | 144      |
| Scelta dei pneumatici .....                                 | 218              | Presa gas esterna .....  | 116      |
| Uso dei pneumatici .....                                    | 219              | Presa satellitare .....  | 144      |
| Usura eccessiva .....                                       | 17, 43, 217, 223 | Presa TV .....   | 144      |
| Poggiatesta .....   | 56               | Presa USB .....  | 122      |
| Pompa dell'acqua .....                                      | 177, 179         | Prima della partenza .....                                       | 23       |
| Inserimento/disinserimento .....                            | 136              | Protezione antincendio .....                                     | 15       |
| Ubicazione .....  | 245              | Protezione contro gli insetti, oblò Heki                         |          |
| Pompa di circolazione,<br>impostazione numero di giri ..... | 154              | Apertura .....   | 100      |
| Porta conducente .....                                      | 76, 77           | Chiusura .....   | 100      |
| Sbloccaggio .....   | 75               | Protezione contro gli insetti, pulizia .....                     | 194      |
| Porta conducente, lato esterno                              |                  | Pulitori ad alta pressione, lavaggio con .....                   | 191      |
| Apertura .....  | 77               | Pulizia vedi cura .....  | 191      |
| Bloccaggio .....  | 77               | Puntelli vedi piedini di stazionamento .....                     | 64       |
| Porta conducente, lato interno                              |                  |  |          |
| Apertura .....  | 77               | <b>Q</b>   |          |
| Bloccaggio .....  | 77               | Quantità di acqua, indicazione .....                             | 134      |
| Porta di ingresso .....                                     | 76, 77, 78       | Quantità di acque grigie, indicazione .....                      | 134      |
| Sbloccaggio .....   | 75               |  |          |
| Tendina oscurante pieghevole,<br>apertura .....             | 78               | <b>R</b>   |          |
| Tendina oscurante pieghevole,<br>chiusura .....             | 78               | Raccordo doccia, doccia esterna .....                            | 111      |
| Porta di ingresso, lato interno                             |                  | Radio .....  | 123      |
| Apertura .....  | 78               | Regolatore del gas .....   | 42       |
| Bloccaggio .....  | 78               | Regolatore di carica del pannello solare .....                   | 136      |
| Porta interna, ricerca dei guasti .....                     | 241              | Regolatore di pressione del gas,<br>collegamenti a vite .....    | 115      |
| Porta zanzariera  |                  | Rete di bordo a 12 V .....                                       | 123      |
| Apertura .....  | 79               | Rete di bordo a 230 V .....                                      | 137      |
| Chiusura .....  | 79               | Rete protettiva, letto basculante .....                          | 106, 109 |
| Portabiciclette   |                  | Revisioni, ufficiali .....                                       | 203      |
| Abbassabile .....   | 31               | Termini di ispezione .....                                       | 203      |
| Biciclette, caricare .....                                  | 31               | Ricerca dei guasti .....   | 227      |
| Carico .....  | 30, 32           | Alimentazione a 12 V .....                                       | 231      |
| Non abbassabile .....                                       | 31               | Alimentazione idrica .....                                       | 239      |
| Viaggio con portabiciclette carico .....                    | 30, 32           | Area cottura .....   | 235      |
| Portablocco .....   | 58               | Batteria .....   | 230      |
| Portapacchi .....   | 33               | Batteria dell'abitacolo .....                                    | 230      |
| Porte   |                  | Batteria di avviamento .....                                     | 230      |
| Bloccaggio .....  | 76               | Boiler (Alde) .....  | 233      |
| Chiusura .....  | 77               | Cappa di aspirazione .....                                       | 236      |
| Interventi di manutenzione .....                            | 204              | Cofano motore .....  | 241      |
|   |                  | Collegamento a 230 V .....                                       | 230      |

|   |          |   |          |
|---|----------|---|----------|
| Fornello a gas .....                          | 235      | Schermata iniziale .....                    | 152      |
| Forno a gas .....                             | 235      | Sistema di riscaldamento, sfiato .....      | 206      |
| Forno a microonde .....                       | 236      | Spegnimento .....                           | 154      |
| Frigorifero .....                             | 236, 237 | Ubicazione .....                            | 245      |
| Illuminazione .....                           | 229      | Valvola a 3 vie .....                       | 155      |
| Impianto del gas .....                        | 232      | Riscaldamento del sedile .....              | 55       |
| Impianto di climatizzazione (Telair) .....    | 235      | Riscaldamento elettrico del pavimento       |          |
| Impianto di climatizzazione (Truma) .....     | 234      | Accensione .....                            | 160      |
| Impianto elettrico .....                      | 229      | Protezione contro il surriscaldamento ..... | 160      |
| Impianto frenante .....                       | 227      | Spegnimento .....                           | 160      |
| Impianto satellitare .....                    | 228      | Riscaldamento per il serbatoio delle        |          |
| Porta interna .....                           | 241      | acque grigie e per le tubazioni             |          |
| Riscaldamento .....                           | 233      | delle acque grigie .....                    | 185      |
| Riscaldamento ad acqua calda .....            | 233      | Riscaldamento per tubazioni delle           |          |
| Scalino di ingresso .....                     | 230      | acque grigie, fusibili .....                | 142      |
| Scocca .....                                  | 241      | Rivestimenti in pelle, pulizia .....        | 194      |
| Sospensione pneumatica .....                  | 227      | Rivestimento in PVC del pavimento,          |          |
| Sportelli dei mobili .....                    | 241      | pulizia .....                               | 194      |
| Toilette .....                                | 239      | Rubinetti di arresto del gas .....          | 116      |
| Rifornimento di carburante .....              | 61       | Simboli .....                               | 116, 149 |
| Rifornimento di gas negli stati europei ..... | 248      | Rubinetti di scarico, ubicazione .....      | 158, 245 |
| Rimorchio .....                               | 18       | Rubinetto di scarico,                       |          |
| Istruzioni di sicurezza .....                 | 18       | serbatoio delle acque grigie .....          | 183      |
| Note generali .....                           | 35       | Ubicazione .....                            | 245      |
| Riscaldamento .....                           | 149      | Ruota di scorta .....                       | 223      |
| Circuito di riscaldamento, regolazione .....  | 155      | Ruote .....                                 | 217      |
| Ricerca dei guasti .....                      | 233      |   |          |
| Riscaldamento ad acqua calda                  |          |   |          |
| Accensione .....                              | 154      | <b>S</b>                                    |          |
| Centralina di controllo .....                 | 151      | Sbloccaggio di emergenza .....              | 80       |
| Cura .....                                    | 204      | Scalino di ingresso .....                   | 36, 63   |
| Funzionamento a gas e funzionamento           |          | Cura .....                                  | 193      |
| elettrico a 230 V, selezione .....            | 153      | Estrazione .....                            | 37       |
| Funzionamento a gas, selezione .....          | 153      | Inserimento .....                           | 37       |
| Funzionamento elettrico a 230 V,              |          | Ricerca dei guasti .....                    | 230      |
| selezione .....                               | 153      | Spia di controllo .....                     | 36, 37   |
| Interventi di manutenzione .....              | 204      | Scambiatore di calore (Alde)                |          |
| Istruzioni di sicurezza .....                 | 150      | Accensione .....                            | 156      |
| Liquido del circuito di riscaldamento,        |          | Spegnimento .....                           | 156      |
| aggiunta .....                                | 205      | Ubicazione .....                            | 156      |
| Livello del liquido, controllo .....          | 205      | Scaricamento totale .....                   | 121      |
| Menu delle impostazioni .....                 | 152      | Scatola dei fusibili .....                  | 143      |
| Menu strumenti .....                          | 153      | Scatola dei fusibili a 230 V .....          | 143      |
| Modalità di funzionamento .....               | 153      | Schede della garanzia .....                 | 1        |
| Numero di giri, pompa di circolazione .....   | 154      | Schede di controllo da viaggio .....        | 250      |
| Pompa di circolazione aggiuntiva .....        | 156      | Schema a blocchi, pannello di controllo     |          |
| Ricerca dei guasti .....                      | 233      | (LT 511) .....                              | 146      |
| Scambiatori di calore .....                   | 155      | Schema elettrico                            |          |
|   |          | Esterno .....                               | 148      |
|   |          | Interno .....                               | 145      |

|                                      |        |  |            |
|--------------------------------------|--------|--|------------|
| Schermo piatto                       |        | Serratura                                |            |
| Posizionamento                       | 89, 90 | Porta conducente                         | 77         |
| Stivamento                           | 89, 90 | Porta di ingresso                        | 77         |
| Schermo piatto con supporto          | 89     | Sportello del mobile                     | 82         |
| Scomparto nel fondo                  | 84     | Sportello esterno                        | 80, 81     |
| Apertura                             | 84     | Serratura della porta                    | 77         |
| Chiusura                             | 84     | Serratura dello sportello                |            |
| Sedile del conducente                | 54     | Apertura                                 | 80, 81     |
| Bracciolo, regolazione               | 55     | Chiusura                                 | 80, 81     |
| Inclinazione del sedile, regolazione | 55     | Con impugnatura                          | 80         |
| Regolazione in senso longitudinale   | 54     | Quadrata                                 | 81         |
| Schienale, regolazione               | 55     | Sicurezza stradale                       | 43         |
| Sedile, rotazione                    | 54     | Avvertenze per                           | 17         |
| Sedile del passeggero                | 54     | Lista di controllo                       | 43         |
| Bracciolo, regolazione               | 55     | Simboli                                  |            |
| Inclinazione del sedile, regolazione | 55     | Per le avvertenze                        | 7          |
| Regolazione in senso longitudinale   | 54     | Rubinetti di arresto del gas             | 116, 149   |
| Schienale, regolazione               | 55     | Sistema automatico di                    |            |
| Sedile, rotazione                    | 54     | selezione di energia (AES)               | 172        |
| Sedile di pilotaggio vedi sedile del |        | Smaltimento                              |            |
| conducente e del passeggero          | 54     | Acque grigie                             | 8          |
| Seggiolini per bambini               | 52     | Materiali fecali                         | 8          |
| Segnale acustico,                    |        | Rifiuti domestici                        | 8          |
| piedini di stazionamento elettrici   | 65     | Soccorso stradale in Europa              | 247        |
| Selettore batteria                   | 129    | Sospensione pneumatica                   | 47         |
| Selettore radio                      | 123    | Asse anteriore e posteriore              | 48         |
| Separazione della batteria           | 129    | Cura                                     | 193        |
| Serbatoio dell'acqua                 |        | Funzioni                                 | 49         |
| Acqua, rabbocco                      | 180    | Istruzioni di sicurezza                  | 47         |
| Acqua, scarico                       | 181    | Ricerca dei guasti                       | 227        |
| Capienze                             | 178    | Telecomando                              | 48         |
| Dispositivo di troppo-pieno          | 181    | Sostituzione delle ruote                 | 219        |
| Livello, indicazione                 | 134    | Coppia di serraggio                      | 221        |
| Pulizia                              | 195    | Sovraccarico                             | 27         |
| Ubicazione                           | 245    | Specchietti esterni                      | 57         |
| Serbatoio delle acque grigie         | 183    | Regolazione                              | 58         |
| Apertura per la pulizia              | 183    | Riscaldamento, accensione                | 58         |
| Cura                                 | 196    | Spia di controllo a 230 V                | 131        |
| Livello, indicazione                 | 134    | Spia di controllo, alimentazione a 230 V | 131        |
| Pulizia                              | 196    | Spia di controllo, scalino di ingresso   | 37         |
| Ricerca dei guasti                   | 240    | Spia di controllo, toilette              | 188        |
| Riscaldamento                        | 185    | Sportelli dei mobili                     |            |
| Svuotamento                          | 184    | Apertura                                 | 82, 83     |
| Serbatoio fecale                     |        | Chiusura                                 | 82, 83     |
| Estrarre                             | 189    | Sportelli dei mobili, ricerca dei guasti | 241        |
| Staffa di supporto                   | 189    | Sportelli esterni                        | 79         |
| Svuotamento                          | 189    | Serratura dello sportello                | 79, 80, 81 |
|                                      |        | Sportello del garage                     | 80         |

## Glossario

---

|                                       |     |
|---------------------------------------|-----|
| Superfici dei mobili, pulizia .....   | 194 |
| Supporto per la ruota di scorta ..... | 223 |
| Supporto, smartphone .....            | 58  |
| Supporto, tablet .....                | 58  |

### T

|   |     |
|---|-----|
| Tabella delle misure longitudinali .....    | 246 |
| Tamburo portacavo .....                     | 138 |
| Targhetta del modello .....                 | 215 |
| Tavoli .....                                | 103 |
| Tavolo fisso                                |     |
| Piano del tavolo .....                      | 104 |
| Piano del tavolo, allungamento .....        | 104 |
| Piano del tavolo, riduzione .....           | 104 |
| Piano del tavolo, spostamento .....         | 104 |
| Piede del tavolo .....                      | 104 |
| Telecamera retromarcia .....                | 46  |
| Telecomando, chiusura centralizzata .....   | 75  |
| Telecomando,                                |     |
| piedini di stazionamento elettrici .....    | 65  |
| Telecomando, sospensione pneumatica .....   | 48  |
| Televisore .....                            | 38  |
| Tenda .....                                 | 72  |
| Tende, pulizia .....                        | 194 |
| Tendina oscurante pieghevole,               |     |
| cabina di guida                             |     |
| Apertura .....                              | 96  |
| Chiusura .....                              | 96  |
| Tendina oscurante pieghevole, finestra      |     |
| Apertura .....                              | 95  |
| Chiusura .....                              | 95  |
| Tendina oscurante pieghevole,               |     |
| finestra porta di ingresso                  |     |
| Apertura .....                              | 78  |
| Chiusura .....                              | 78  |
| Tendina oscurante pieghevole, oblò Heki     |     |
| Apertura .....                              | 100 |
| Chiusura .....                              | 100 |
| Tendina oscurante pieghevole, pulizia ..... | 194 |
| Tendine, pulizia .....                      | 194 |

|  |     |
|--|-----|
| Tensione della batteria, indicazione ..... | 133 |
| Tensione di riposo .....                   | 121 |
| Termini di ispezione .....                 | 203 |
| Tipo di cerchione .....                    | 217 |
| Toilette .....                             | 186 |
| Fusibile .....                             | 142 |
| Preparazione .....                         | 187 |
| Ricerca dei guasti .....                   | 239 |
| Risciacquo .....                           | 188 |
| Spia di controllo .....                    | 188 |
| Torcia nel garage di coda .....            | 87  |
| Traino .....                               | 62  |
| Tubature dell'acqua, pulizia .....         | 195 |
| Tube di gomma per lo scarico .....         | 184 |

### U

|                                     |     |
|-------------------------------------|-----|
| Ugelli lavavetro, regolazione ..... | 60  |
| Uso dei pneumatici .....            | 219 |

### V

|                          |         |
|--------------------------|---------|
| Valvola a 3 vie .....    | 155     |
| Vano portabombole .....  | 19, 114 |
| Vano WC .....            | 186     |
| Aerazione .....          | 186     |
| Interruttore luci .....  | 85      |
| Veicolo, lavaggio .....  | 192     |
| Velocità di marcia ..... | 46      |

### Z

|                                   |     |
|-----------------------------------|-----|
| Zanzariera a rullo, finestra      |     |
| Apertura .....                    | 95  |
| Chiusura .....                    | 95  |
| Zanzariera a rullo, pulizia ..... | 194 |
| Zanzariera oblò Omni-Vent         |     |
| Apertura .....                    | 102 |
| Chiusura .....                    | 102 |