

### Til brugeren af denne håndbog ...

Vores medarbejdere ønsker Dem tillykke med købet af Deres nye autocamper. De har købt et køretøj af høj kvalitet, som De får meget glæde af.

For at De altid kan betjene og anvende Deres autocamper korrekt og frem for alt enkelt, giver Bürstner-forhandleren Dem allerede ved overtagelsen en detaljeret instruktion i alle vigtige funktioner.

Denne håndbog, basiskøretøjsproducentens betjeningsvejledning samt apparatproducenternes betjeningsvejledninger følger med og er til rådighed til besvarelse af spørgsmål ved omgang med autocamperen.

### Før den første kørsel

Anvend ikke kun håndbogen som opslagsværk, men læs den grundigt.

Udfyld garantikortene til de indbyggede apparater og ekstraudstyret i de separate vejledninger, og send garantikortene til apparatproducenterne. Dermed sikrer De Deres krav om garanti for alle apparater.



<b>1</b>	<b>Indledning</b> . . . . .	<b>7</b>	4.12	Foldegardiner i førerhuset . . . . .	36
1.1	Generelt . . . . .	8	4.12.1	Mørklægning Foldegardin . . . . .	36
1.2	Miljøhenvísninger . . . . .	8	4.12.2	Foldegardin Remis (ekstraustyr) . . . . .	36
<b>2</b>	<b>Sikkerhed</b> . . . . .	<b>9</b>	4.13	Tankning af brændstof . . . . .	37
2.1	Brandsikring . . . . .	9	<b>5</b>	<b>Opstilling af autocamperen</b> . . . . .	<b>39</b>
2.1.1	Undgåelse af brandfarer . . . . .	9	5.1	Håndbremse . . . . .	39
2.1.2	Bekæmpelse af brand . . . . .	9	5.2	Indgangstrin . . . . .	39
2.1.3	Ved brand . . . . .	9	5.3	Niveauekiler . . . . .	39
2.2	Generelt . . . . .	10	5.4	Underlagskiler . . . . .	39
2.3	Trafiksikkerhed . . . . .	11	5.5	Støtteben . . . . .	40
2.4	Kørsel med anhænger . . . . .	12	5.5.1	Generelle henvísninger . . . . .	40
2.5	Gasanlæg . . . . .	12	5.5.2	Hejsestøtter (SAWIKO) (ekstraustyr) . . . . .	40
2.5.1	Generelle henvísninger . . . . .	12	5.6	230 V-tilslutning . . . . .	41
2.5.2	Gasflasker . . . . .	14	5.7	Køleskab . . . . .	41
2.6	Elektrisk anlæg . . . . .	14	5.8	Satellitanlæg (ekstraustyr) . . . . .	41
2.7	Vandanlæg . . . . .	14	5.8.1	Anlæg med automatisk antenneindstilling (Alden) . . . . .	42
<b>3</b>	<b>Før der køres</b> . . . . .	<b>15</b>	5.8.2	Anlæg med automatisk antenneindstilling (Oyster) . . . . .	42
3.1	Nøgler . . . . .	15	5.9	Markise (ekstraustyr) . . . . .	43
3.2	Indregistrering . . . . .	15	<b>6</b>	<b>Beboelse</b> . . . . .	<b>45</b>
3.3	Pålæsning . . . . .	16	6.1	Centrallås (ekstraustyr) . . . . .	45
3.3.1	Definitioner . . . . .	16	6.2	Indgangsdør . . . . .	46
3.3.2	Beregning af ekstravægt . . . . .	18	6.2.1	Indgangsdør, udvendigt (Hartal M1) . . . . .	46
3.3.3	Læs køretøjet rigtigt . . . . .	19	6.2.2	Indgangsdør, indvendigt (Hartal M1) . . . . .	46
3.3.4	Bagopbevaringsrum . . . . .	21	6.2.3	Indgangsdør, udvendigt (Hartal Premium) (ekstraustyr) . . . . .	47
3.3.5	Cykelholder cykel/e-bike (ekstraustyr) . . . . .	21	6.2.4	Indgangsdør, indvendigt (Hartal Premium) (ekstraustyr) . . . . .	47
3.4	Kørsel med anhænger . . . . .	23	6.2.5	Vindue indgangsdør (Hartal Premium) (ekstraustyr) . . . . .	48
3.5	Anhængerkobling (ekstraustyr) . . . . .	24	6.2.6	Foldbart net på indgangsdøren (ekstraustyr) . . . . .	48
3.6	Elektrisk styret indgangstrin . . . . .	24	6.3	Bagklap . . . . .	49
3.7	Tv-anlæg (ekstraustyr) . . . . .	25	6.4	Udvendige klapper . . . . .	50
3.8	Afdækninger til køkkenvasken og afdrypningsbæknet . . . . .	26	6.4.1	Klaplås med håndtagsfordybning . . . . .	50
3.9	Sikring af påmonterede dele . . . . .	26	6.4.2	Klaplås med trykknop . . . . .	51
3.10	Snekæder . . . . .	27	6.4.3	Klap til 230 V-tilslutning, kvadratisk . . . . .	51
3.11	Trafiksikkerhed . . . . .	27	6.4.4	Dæksel til drikkevands-påfyldningsstuds . . . . .	52
<b>4</b>	<b>Under kørslen</b> . . . . .	<b>29</b>	6.5	Skabslåger . . . . .	52
4.1	Kørsel med autocamperen . . . . .	29	6.5.1	Skabslåger med trykknop . . . . .	52
4.2	Bakkamera (ekstraustyr) . . . . .	30	6.5.2	Skabslåger med håndtag og trykknop . . . . .	53
4.3	Kørehastighed . . . . .	30	6.6	Lyskontakter . . . . .	53
4.4	Bremser . . . . .	31	6.6.1	Indgangsparti . . . . .	53
4.5	Sikkerhedsseler . . . . .	31	6.6.2	Kabine . . . . .	54
4.5.1	Generelt . . . . .	31	6.6.3	Klædeskabslampe . . . . .	54
4.5.2	Korrekt placering af sikkerhedsseler . . . . .	32	6.7	Spotlampe . . . . .	55
4.6	Børnefastholdesystemer . . . . .	32			
4.7	Pilotsæder til førersæde og passagersæde . . . . .	33			
4.8	Sædevarme (ekstraustyr) . . . . .	33			
4.9	Nakkestøtter . . . . .	34			
4.10	Siddepladsanordning . . . . .	35			
4.11	Komfort-bænk (ekstraustyr) . . . . .	35			

## Indholdsfortegnelse

6.8	Holder til fladskærm . . . . .	56	8.4.1	Batterikontakt . . . . .	91
6.8.1	Holder på søjle . . . . .	56	8.4.2	Batterivalgkontakt . . . . .	91
6.8.2	Holder med frigørelses håndtag . . . . .	56	8.4.3	Batteriovervågning . . . . .	91
6.9	Ventilation . . . . .	57	8.4.4	Batteriladning . . . . .	92
6.10	Vinduer . . . . .	57	8.5	Panel IT 96-2 . . . . .	92
6.10.1	Ventilationsrude med drejeudskydere . . . . .	58	8.5.1	12 V-hovedafbryder . . . . .	92
6.10.2	Ventilationsrude med automatiske udskydere . . . . .	60	8.5.2	Viseinstrument V/tank til batterispænding og vand- eller spildevandsmængde . . . . .	93
6.10.3	Mørkt rullegardin og insektrullegardin . . . . .	62	8.5.3	Kontakt til vandpumpe . . . . .	94
6.10.4	Foldegardiner til forrude, førerrude og passagerrude . . . . .	63	8.5.4	Batterialarm for opholdsrummets batteri . . . . .	95
6.11	Tagluger . . . . .	64	8.5.5	12 V-kontrollampe . . . . .	95
6.11.1	Heki-tagluget (mini og midi) (delvis ekstraudstyr) . . . . .	65	8.5.6	230 V-kontrollampe . . . . .	95
6.11.2	Tagluget Omni-Vent med ventilator (ekstraudstyr) . . . . .	66	8.6	Solcelleanlæg (ekstraudstyr) . . . . .	95
6.11.3	Tagluget Skyroof (delvis ekstraudstyr) . . . . .	68	8.7	230 V-instrumentnet . . . . .	97
6.12	Borde . . . . .	70	8.7.1	230 V-tilslutning . . . . .	97
6.12.1	Hægebord med deleligt støtteben . . . . .	70	8.7.2	Tilslut 230 V-forsyningen . . . . .	97
6.12.2	Drejebord . . . . .	71	8.8	Sikringer . . . . .	98
6.13	Komfort-bænk (ekstraudstyr) . . . . .	71	8.8.1	12 V-sikringer . . . . .	99
6.14	Senge . . . . .	72	8.8.2	230 V-sikring . . . . .	103
6.14.1	Sammenklappelig seng (Brevio T 640) . . . . .	72	8.9	Udvendig stikdåse (ekstraudstyr) . . . . .	104
6.14.2	Hejseseng (Brevio T 605 og T 645) . . . . .	73	8.10	Strømdiagrammer . . . . .	105
6.15	Ombygning af siddegrupper til soveværelse (ekstraudstyr) . . . . .	75	8.10.1	Strømdiagrammer indvendig . . . . .	105
6.15.1	Ombygning af halvdivan til reserveseng . . . . .	75	8.10.2	Strømdiagram udvendig . . . . .	107
6.15.2	Ombygning af bagsidegruppe til dobbeltseng (T 645) . . . . .	75	<b>9</b>	<b>Indbyggede apparater . . . . .</b>	<b>109</b>
6.16	Vandtilslutning til udendørs bruser (ekstraudstyr) . . . . .	76	9.1	Generelt . . . . .	109
<b>7</b>	<b>Gas anlæg . . . . .</b>	<b>77</b>	9.2	Varmeovn . . . . .	109
7.1	Generelt . . . . .	77	9.2.1	Modeludførelser med skorsten på højre side af køretøjet . . . . .	110
7.2	Gasflasker . . . . .	78	9.2.2	Sådan opvarmes der rigtigt . . . . .	110
7.3	Udskiftning af gasflasker . . . . .	79	9.2.3	Varmluftvarmeovn Truma Combi . . . . .	110
7.4	Gasafspærringsventiler . . . . .	80	9.2.4	Varmluftvarmeovn med digital betjeningsenhed CP plus . . . . .	112
7.5	Ekstern gastilslutning (ekstraudstyr) . . . . .	80	9.2.5	Ekstra varmeveksler (ekstraudstyr) . . . . .	116
7.6	Crash-Protection-Unit- omkoblingsanlæg (ekstraudstyr) . . . . .	81	9.2.6	Elektrisk gulvopvarmning (ekstraudstyr) . . . . .	117
<b>8</b>	<b>Elektrisk anlæg . . . . .</b>	<b>85</b>	9.2.7	Parkeringsvarme (ekstraudstyr) . . . . .	118
8.1	Generelle sikkerhedshenvisninger . . . . .	85	9.3	Klimaanlæg (ekstraudstyr) . . . . .	119
8.2	Definitioner . . . . .	85	9.3.1	Dometic . . . . .	119
8.3	12 V-instrumentnet . . . . .	86	9.3.2	Telair . . . . .	120
8.3.1	Kontakt til radio (ekstraudstyr) . . . . .	86	9.4	Vandvarmer . . . . .	122
8.3.2	Startbatteri . . . . .	87	9.4.1	Modeludførelser med skorsten på højre side af køretøjet . . . . .	122
8.3.3	Opholdsrummets batteri . . . . .	88	9.4.2	Vandvarmer Truma Combi . . . . .	122
8.4	EI-blok (EBL 99) . . . . .	90	9.4.3	Vandvarmeren Truma med betjeningsenheden CP plus . . . . .	125
			9.5	Gasapparat . . . . .	127
			9.6	Køleskab . . . . .	128
			9.6.1	Køleskabets ventilationsgitter . . . . .	129
			9.6.2	Drift (Dometic 8-serie med manuelt energivalg-system MES) . . . . .	130
			9.6.3	Køleskabsdørens lås . . . . .	131

<b>10</b>	<b>Sanitære faciliteter</b> .....	<b>133</b>	<b>12</b>	<b>Vedligeholdelse</b> .....	<b>155</b>
10.1	Vandforsyning, generelt .....	133	12.1	Eftersynsarbejder .....	155
10.2	Vandanlæg .....	134	12.2	Vedligeholdelsesarbejder .....	155
10.2.1	Vandtank .....	134	12.3	Døre .....	156
10.2.2	Drikkevands-påfyldningsstuds med dæksel .....	134	12.4	Opholdsrummets batteri .....	156
10.2.3	Påfyldning af vandanlæg .....	135	12.5	Parkeringsvarme .....	156
10.2.4	Påfyldning af vand .....	136	12.6	Udskiftning af glødepærer, udvendig .....	157
10.2.5	Lukning/åbning af overløbet .....	136	12.6.1	Lys front .....	158
10.2.6	Aftapning af vand (drejehåndtag med overløb) .....	137	12.6.2	Lys bag .....	158
10.2.7	Tømning af vandanlægget .....	137	12.6.3	Sidelys .....	158
10.3	Spildevandstank .....	138	12.6.4	Glødepære-typer til udvendigt lys .....	159
10.3.1	Aftapning af spildevand .....	138	12.7	Udskiftning af glødepærer, indvendig .....	159
10.3.2	Varmeovn til spildevandstank og spildevandsforbindelser (ekstraudstyr) .....	139	12.7.1	Indbygget lampe med LED .....	160
10.4	Toiletrum .....	140	12.7.2	Halogenspotlampe (kan forskydes) .....	160
10.5	Toilet .....	140	12.8	Reserve dele .....	161
10.5.1	Toilet forberedes .....	141	12.9	Typeskilt .....	162
10.5.2	Drejeligt toilet .....	142	12.10	Klæbemærkat med advarsel og klæbemærkat med henvisning .....	162
10.5.3	Toilet med fast sæde, udtrækkeligt .....	143	<b>13</b>	<b>Hjul og dæk</b> .....	<b>163</b>
10.5.4	Tøm toilettanken .....	144	13.1	Generelt .....	163
<b>11</b>	<b>Pleje</b> .....	<b>145</b>	13.2	Valg af dæk .....	164
11.1	Udvendig pleje .....	145	13.3	Betegnelser på dækket .....	165
11.1.1	Generelt .....	145	13.4	Omgang med dæk .....	165
11.1.2	Vask med højtryksrensere .....	145	13.5	Skift af hjul .....	165
11.1.3	Vaskning af køretøjet .....	146	13.5.1	Generelle henvisninger .....	165
11.1.4	Vinduesruder af akrylglas .....	146	13.5.2	Tilspændingsmoment .....	166
11.1.5	Undervogn .....	147	13.6	Dæktryk .....	168
11.1.6	Indgangstrin .....	147	<b>14</b>	<b>Fejlsøgning</b> .....	<b>171</b>
11.2	Indvendig pleje .....	147	14.1	Bremseanlæg .....	171
11.3	Vandanlæg .....	148	14.2	Elektrisk anlæg .....	171
11.3.1	Rengøring af spildevandstank .....	148	14.3	Gasanlæg .....	173
11.3.2	Rengøring af vandtanken .....	149	14.4	Varmeovn/vandvarmer .....	174
11.3.3	Rengøring af vandrør .....	149	14.4.1	Varmeovn/vandvarmer Truma med analog betjeningsenhed .....	174
11.3.4	Desinfektion af vandanlægget .....	150	14.4.2	Varmeovn/vandvarmer med digital betjeningsenhed CP plus .....	176
11.4	Klimaanlæg .....	150	14.5	Klimaanlæg .....	177
11.4.1	Dometic .....	150	14.5.1	Dometic .....	177
11.4.2	Telair .....	150	14.5.2	Telair .....	178
11.5	Pleje om vinteren .....	151	14.6	Gasapparat .....	178
11.5.1	Forberedelser .....	151	14.7	Køleskab .....	179
11.5.2	Vinterdrift .....	151	14.8	Vandforsyning .....	180
11.5.3	Efter vintersæsonen .....	152	14.9	Karosseri .....	181
11.6	Opklodsning .....	152	<b>15</b>	<b>Ekstraudstyr</b> .....	<b>183</b>
11.6.1	Midlertidig opklodsning .....	152	15.1	Ekstraudstyrets vægt .....	183
11.6.2	Opklodsning til vinteren .....	153			
11.6.3	Ibrugtagning af køretøjet efter en midlertidig opklodsning eller efter vinterstilstanden .....	154			

## Indholdsfortegnelse

---

<b>16</b>	<b>Tekniske data</b> .....	<b>187</b>
16.1	Oversigt grundplaner .....	187
16.2	Længdemåltabel .....	188
16.3	Strømforsyning .....	188
<b>17</b>	<b>Nyttige tips</b> .....	<b>191</b>
17.1	Trafikbestemmelser i udlandet .....	191
17.2	Hjælp på Europas veje .....	191
17.3	Trafikbestemmelser for autocampere .....	194
17.4	Overnatning i køretøjet uden for campingpladser .....	196
17.5	Gasforsyning i europæiske stater .....	198
17.6	Bestemmelser om vejafgift i europæiske stater .....	198
17.7	Tips til sikker overnatning undervejs .....	199
17.8	Tips for vintercampister .....	199
17.9	Rejsechecklister .....	200
<b>18</b>	<b>Inspektionsskema</b> .....	<b>203</b>

## Læs denne betjeningsvejledning helt igennem før den første start!

Medbring altid betjeningsvejledningen i køretøjet. Informér også andre brugere om alle sikkerhedsbestemmelserne.



- ▶ Ved ignorering af dette symbol kan det føre til fare for personer.



- ▷ Ved ignorering af dette symbol kan det føre til skader i eller på vognen.



- ▷ Dette symbol henviser til anbefalinger eller specielle informationer.



- ▷ Dette symbol henviser til en miljørigtig handlemåde.

**Denne betjeningsvejledning indeholder afsnit, hvor der er beskrevet modelrelateret udstyr eller ekstraudstyr. Disse afsnit er markeret på en særlig måde. Det er muligt, at Deres køretøj ikke er udstyret med dette ekstraudstyr. Udstyret i Deres køretøj kan derfor afvige ved nogle illustrationer og beskrivelser.**

På den anden side kan Deres køretøj være udstyret med yderligere ekstraudstyr, som ikke er beskrevet i denne betjeningsvejledning.

Ekstraudstyr er beskrevet, når der er brug for en forklaring til det.

Læg mærke til de separat vedlagte betjeningsvejledninger.



- ▷ Angivelserne "til højre", "til venstre", "foran", "bagi" refererer altid til køretøjet set i køreretningen.
- ▷ Alle mål og vægtangivelser er cirka-angivelser.

Hvis henvisningerne i denne betjeningsvejledning ikke overholdes, og der derfor opstår en skade på køretøjet, kan der ikke gøres garantikrav.

Vores køretøjer videreudvikles permanent. Vi beder Dem derfor om at have forståelse for, at vi forbeholder os ret til ændringer i form, udstyr og teknik. Ud fra indholdet i denne betjeningsvejledning kan der ikke af denne grund afledes krav over for producenten. Her er det udstyr beskrevet, som var kendt og indført på trykningstidspunktet.

Genoptryk, oversættelse og mangfoldiggørelse, også i uddrag, er ikke tilladt uden en skriftlig tilladelse fra producenten.

## 1.1 Generelt

Køretøjet er bygget ifølge den nyeste tekniske udvikling og de anerkendte sikkerhedstekniske regler. Alligevel kan personer komme til skade eller køretøjet blive beskadiget, hvis sikkerhedshenvisningerne i denne betjeningsvejledning ikke overholdes.

Anvend kun køretøjet i teknisk fejlfri tilstand. Overhold betjeningsvejledningen.

Lad straks fagpersonale afhjælpe fejl, der kan reducere sikkerheden for personer eller køretøj. Ved driftsforstyrrelser skal brugeren være opmærksom på pligten til at begrænse skaden for at forhindre yderligere skader.

Lad kun køretøjets bremseanlæg og gasanlæg kontrollere og reparere af et autoriseret værksted.

Ændringer på karosseriet må kun udføres med en tilladelse fra producenten.

Overhold altid den teknisk tilladte samlede vægt ved læsning.

Overhold de af producenten fastsatte kontrol- og eftersynsintervaller.

## 1.2 Miljøhenvisninger



- ▷ Forstyr ikke naturens ro, og hold naturen ren.
- ▷ Principielt gælder: Spildevand af enhver slags og husholdningsaffald hører ikke hjemme i kloaknedløbsbrønde i vejen eller i den frie natur.
- ▷ Opsaml kun spildevand i spildevandstanken eller i nødstilfælde i andre beholdere, der er egnet til det.
- ▷ Tøm kun spildevandstanken og toilet-kassetten eller toilettanken på specielt hertil bestemte affaldsdepoter på campingpladser eller parkeringspladser. Overhold under ophold i byer og kommuner henvisningerne på parkeringspladserne, eller spørg om affaldsdepoter.
- ▷ Tøm spildevandstanken så ofte som muligt, selvom den ikke er fyldt helt op (hygiejne).  
Skyl efter mulighed hhv. spildevandstanken og afløbsforbindelsen med friskvand ved enhver tømning.
- ▷ Lad aldrig toilet-kassetten eller toilettanken blive for fuld. Når niveauindikatoren lyser, bør toilet-kassetten eller toilettanken omgående tømmes.
- ▷ Husholdningsaffald skal også på rejser sorteres i glas, blikdåser, plast og vådt affald. Spørg om bortskaffelsesmulighederne i den kommune, hvor De opholder Dem. Husholdningsaffald må ikke smides i affaldsbeholdere på parkeringspladser.
- ▷ Tøm affaldsbeholdere hyppigt i containerne, der er beregnet dertil. Dermed undgås det, at der samler sig problematisk affald og dårlig lugt i køretøjet.
- ▷ Lad ikke køretøjsmotoren køre unødvendigt, mens køretøjet står stille. En kold motor afgiver særlig mange giftige stoffer i tomgang. Motorens driftstemperatur opnås hurtigst, når der køres.
- ▷ Anvend et miljøvenligt og biologisk godt nedbrydeligt WC-kemikalie i en minimal dosering til toilettet.
- ▷ Benyt under længere ophold i byer og kommuner parkeringspladser, der specielt er beregnet til autocampere. Spørg i den pågældende by eller kommune om parkeringsmuligheder.
- ▷ Sørg altid for, at pladsen er ren, når De forlader den.



## Kapitelloversigt

I dette kapitel finder De vigtige sikkerhedshenvisninger. Sikkerhedshenvisningerne bruges til at beskytte personer og materielle værdier.

Henvisningerne vedrører i detaljer:

- Brandsikringen og handlemåden ved brand
- Generel handlemåde i omgangen med køretøjet
- Køretøjets trafiksikkerhed
- Kørslen med anhænger
- Køretøjets gasanlæg
- Køretøjets elektriske anlæg
- Køretøjets vandanlæg

### 2.1 Brandsikring

#### 2.1.1 Undgåelse af brandfarer



- ▶ Lad aldrig børn være alene i køretøjet.
- ▶ Hold brændbare materialer bort fra varme- og kogeapparater.
- ▶ Halogenlamper kan blive meget varme. Når lampen er tændt, skal sikkerhedsafstanden til brændbare genstande altid være på 30 cm. Brandfare!
- ▶ Benyt aldrig transportable varme- eller kogeapparater.
- ▶ Kun autoriseret fagpersonale må ændre det elektriske anlæg, gasanlægget eller de indbyggede apparater.

#### 2.1.2 Bekæmpelse af brand



- ▶ Medtag altid en tørpulver-ildslukker i køretøjet. Ildslukkeren skal være godkendt, kontrolleret og klar til brug.
- ▶ Lad autoriseret fagpersonale regelmæssigt kontrollere ildslukkeren. Læg mærke til kontroldatoen.
- ▶ Alt efter udstyret er ildslukkeren ikke indeholdt i leveringsomfanget.
- ▶ Hav altid et brandtæppe parat i nærheden af komfuret.

#### 2.1.3 Ved brand



- ▶ Evakuer alle passagerer.
- ▶ Sluk for den elektriske forsyning, og adskil den fra nettet.
- ▶ Luk hovedafspærringsventilen på gasflasken.
- ▶ Slå alarm, og ring til brandvæsnet.
- ▶ Bekæmp branden, hvis dette er muligt uden risiko.



- ▷ Informér Dem om, hvor nødudstigningerne er placeret, og hvordan de skal betjenes.
- ▷ Hold flugtveje frie.
- ▷ Overhold ildslukkerens brugsanvisning.

Som nødudstigninger anses alle vinduer og døre, som opfylder følgende kriterier:

- Kan åbnes udadtil eller forskydes horisontalt
- Åbningsvinkel mindst 70°
- Fri åbning med en diameter på mindst 450 mm
- Afstand til køretøjets bund maks. 950 mm

## 2.2 Generelt



- ▶ Ilten i bilens interiør forbruges ved åndedrættet og anvendelsen af gasdrevne indbygningsapparater. Derfor skal ilten fornyes hele tiden. Af den grund er der indbygget mekaniske ventilationsanordninger (f.eks. tagluger med mekaniske ventilationsanordninger, runde tagventilationer eller gulvluger) i køretøjet. Mekaniske ventilationsanordninger må aldrig dækkes til hverken indefra eller udefra, f.eks. med en vintermåtte. Hold mekaniske ventilationsanordninger fri for sne og løv. Der er fare for at blive kvalt på grund af det øgede CO<sub>2</sub>-indhold.
- ▶ Når køretøjet står stille og opholdsområdet bliver udnyttet: Skub komfort-bænken (ekstraudstyr) ind, således at brandvejen forbliver frit tilgængelig.
- ▶ Vær opmærksom på dørenes gennemgangshøjde.



- ▷ For de indbyggede apparater (varmeovn, komfur, køleskab osv.) samt for basiskøretøjet (motor, bremsen osv.) er de pågældende driftsvejledninger og betjeningsvejledninger bestemmende. De skal ubetinget overholdes.
- ▷ Hvis der monteres tilbehør eller ekstraudstyr, kan køretøjets dimensioner, vægt og køreegenskaber ændres. Det monterede udstyr skal til dels registreres i indregistreringsattesten.
- ▷ Anvend kun fælge og dæk, som er godkendt til køretøjet. Angivelser om størrelsen på de godkendte fælge og dæk fremgår af indregistreringsattesten eller kan oplyses hos de autoriserede forhandlere og serviceafdelinger.
- ▷ Træk håndbremsen når køretøjet parkeres.



- ▷ Luk alle døre, udvendige klapper og vinduer, før De forlader køretøjet.
- ▷ Medbring advarselstrekant, forbindskasse og eller advarselsblink, hvis de er retligt foreskrevet.
- ▷ Køretøjet må kun bruges i den offentlige vejtrafik, hvis køretøjets fører er i besiddelse af gyldigt kørekort for den pågældende køretøjsklasse.
- ▷ Når køretøjet sælges, skal De give alle betjeningsvejledningerne til køretøjet og de indbyggede apparater videre til den nye ejer.

## 2.3 Trafiksikkerhed



- ▶ Før der køres, skal det kontrolleres, at signal- og belysningsanordningerne, styringen og bremserne fungerer.
- ▶ Lad bremseanlæg og gasanlæg kontrollere af et autoriseret værksted efter en længere opklodsning (ca. 10 måneder).
- ▶ Kontrollér, før der køres, og også efter korte pauser, om indgangstrinet er kørt helt ind.
- ▶ Før der køres, skal den drejelige hejseeng sikres.
- ▶ Før der køres, skal gardinerne på forruden, på førervinduet og på passagervinduet åbnes og sikres.
- ▶ Fladskærmen og skærmholderen skal drejes tilbage til grundpositionen og sikres, før der køres. Hvis skærmholderen er indbygget i et tv-skab: Luk tv-skabet.
- ▶ Tag afdækningerne fra køkkenvasken og afdrypningsbækkenet af, før der køres, og anbring dem sikkert i køkkenblokken eller i klædeskabet.
- ▶ Alle bevægelige dele og løse genstande skal sikres forsvarligt, inden du kører.
- ▶ Lås indstillelige borde, før der køres.
- ▶ Før der køres, skal alle sæder, der kan drejes, drejes i kørselsretningen og låses. Under kørslen skal sæderne, der kan drejes, forblive låst i kørselsretningen.
- ▶ Personer må kun opholde sig på de tilladte siddepladser under kørslen (se kapitel 4). Det tilladte antal siddepladser står i indregistreringsattesten.
- ▶ På siddepladser gælder selepligt.
- ▶ Før der køres, skal sikkerhedsselerne spændes og forblive spændt under kørslen.
- ▶ Børn skal altid fastgøres sikkert med børnesikrings-anordningerne, der er foreskrevet for den pågældende legemshøjde og vægt.
- ▶ Anbring kun børnefastholdesystemer på siddepladser med trepunkts-seler, der er monteret af fabrikken.
- ▶ Ved basiskøretøjet drejer det sig om et erhvervskøretøj (lille lastbil). Omstil måden at køre på i overensstemmelse hermed.
- ▶ Vær ved underføringer, tunneler eller lignende opmærksom på køretøjets totalhøjde (også tagbagage).
- ▶ Om vinteren skal taget være fri for sne og is, før der køres.
- ▶ Kontrollér campingvognens dæktryk regelmæssigt, før der køres, eller med et mellemrum på to uger. Et forkert dæktryk forårsager en for stor slitage og kan føre til beskadigelse af dækkene eller endda til at dækkene eksploderer. Derved kan man miste herredømmet over køretøjet.
- ▶ Anvend ikke varmeovnen på tankstationer. Eksplosionsfare!
- ▶ Anvend ikke varmeovnen i lukkede rum. Fare for kvælning!



- ▷ Fordel bagagen i køretøjet jævnt, før der køres (se kapitel 3).
- ▷ Vær opmærksom på køretøjets teknisk tilladte totalvægt og den tilladte akselbelastning, når autocamperen læsses, og ved pauser, hvor der f.eks. læsses bagage eller fødevarer på (se indregistreringsattesten).
- ▷ Luk skabsdøre, toiletrumsdøren, alle skuffer og klapper, før der køres. Køleskabsdørsikringen skal gå i indgreb.
- ▷ Luk vinduerne og taglugerne, før der køres.
- ▷ Luk alle udvendige klapper, og aflås klaplåsene, før der køres.
- ▷ Fjern de eksterne støtteben, før der køres, og køre de støtteben ind, der er monteret på køretøjet.
- ▷ Før der køres, skal antennen anbringes i parkeringsposition.
- ▷ Efterspænd hjulboltene/hjulmøtrikke på den første tur og efter hvert skift af hjul efter 50 km. Kontrollér også senere med mellemrum, at de sidder fast. Tilspændingsmoment, se kapitel 13.
- ▷ Dækkene må ikke være mere end 6 år gamle, da materialet med tiden bliver sprødt (se kapitel 13).
- ▷ Dæk, hjulophæng og styring er udsat for en ekstra belastning, når der er monteret snekæder. Kørsel langsomt (maks. 50 km/h) med snekæder og kun på veje, der er helt dækket med sne. Køretøjet kan i modsat fald blive beskadiget.

## 2.4 Kørsel med anhænger



- ▶ Udvis forsigtighed, når en anhænger kobles til og fra. Fare for ulykker og for at komme til skade!
- ▶ Når der kobles til eller fra, må der ikke opholde sig personer mellem trækkøretøjet og anhængerens.

## 2.5 Gasanlæg

### 2.5.1 Generelle henvisninger



- ▶ Før der køres, når køretøjet forlades, eller når gasapparaterne ikke anvendes, skal alle gasafspærringsventiler og hovedafspærringsventilen på gasflasken lukkes.
- ▶ Når der tankes, samt på færger og i garagen, skal alle gasapparater være slukket (afhængigt af udstyret: varmeovn, komfur, bageovn, grill, køleskab). Eksplosionsfare!
- ▶ Gasapparater må ikke betjenes i aflukkede rum (f.eks. garagen). Fare for forgiftning og kvælning!
- ▶ Gasanlægget må kun vedligeholdes, repareres eller ændres af et autoriseret værksted.
- ▶ Lad gasanlægget kontrolleres af et autoriseret værksted i overensstemmelse med de nationale bestemmelser, inden det tages i brug. Det gælder også for ikke-indregistrerede køretøjer. Ved ændringer på gasanlægget skal gasanlægget straks kontrolleres af et autoriseret værksted.
- ▶ Gastrykregulatoren og forbrændingsgasrørene skal også kontrolleres. Gastrykregulatoren skal udskiftes efter senest 10 år. Køretøjets ejer er ansvarlig for foranstaltningen.



- ▶ Hvis gasanlægget er defekt (gaslugt, højt gasforbrug), er der eksplosionsfare! Luk straks hovedafspærringsventilen på gasflasken. Åbn vinduer og døre, og luft grundigt ud.
- ▶ Hvis gasanlægget er defekt: Undlad at ryge, bruge åben ild eller tænde for el-kontakter (lyskontakter osv.).
- ▶ Der må kun slttes foreskrevne apparater til indvendige tilslutningsstudser. Der må ikke betjenes apparater uden for køretøjet, mens der er forbindelse til indvendige tilslutningsstudser.
- ▶ Sørg for en tilstrækkelig ventilation, før komfuret tages i brug. Åbn vinduet eller taglugen.
- ▶ Anvend ikke gasapparatet eller gasbageovnen til opvarmning.
- ▶ Hvis der er flere gasapparater, er det nødvendigt med en gasafspærringsventil for hvert gasapparat. Hvis enkelte gasapparater ikke anvendes, skal den pågældende gasafspærringsventil lukkes.
- ▶ Tændsikringerne skal lukke i løbet af et minut, efter at gasflammen er gået ud. Det kan høres ved, at der lyder et klik. Kontrollér funktionen af og til.
- ▶ De indbyggede gasapparater er udelukkende beregnet til en drift med propangas og butangas eller en blanding af begge gasser. Gastrykregulatoren samt alle indbyggede gasapparater er dimensioneret til et driftstryk på 30 mbar.
- ▶ Propangas er egnet til gasudvikling ned til -42 °C, butangas derimod kun ned til 0 °C. Ved lavere temperaturer er der ikke noget gastryk mere. Butangas er ikke egnet til anvendelse om vinteren.
- ▶ Kontrollér regelmæssigt, at gaslangen på gasflasketilslutningen er tæt. Gaslangen må ikke være porøs eller have små revner. Lad et autoriseret værksted udskifte gaslangen senest 10 år efter produktionsdatoen. Ejeren af gasanlægget har ansvaret for, at udskiftningen foretages.
- ▶ Gaskassen er på grund af sin funktion og konstruktion et rum, der åbent udadtil. Tildæk aldrig den seriemæssigt monterede mekaniske ventilationsanordning. Udstrømmende gas kan i modsat fald ikke ledes ud i det fri.
- ▶ Gaskassen må ikke anvendes som magasin.
- ▶ Sørg for at sikre gaskassen mod, at uvedkommende kan få adgang til den. Hertil skal adgangen lukkes.
- ▶ Hovedafspærringsventilen på gasflasken skal være tilgængelig.
- ▶ Tilslut kun gasapparater (f.eks. gasgrill), der er dimensioneret til et gastryk på 30 mbar.
- ▶ Forbrændingsgasrøret skal være tæt og fast tilsluttet både til kogeapparatet og skorstenen. Forbrændingsgasrøret må ikke være beskadiget.
- ▶ Forbrændingsgasserne skal kunne strømme uhindret ud i det fri, og frisk luft skal kunne strømme uhindret ind. Derfor skal skorstene og indsugningsåbninger holdes rene og frie (f.eks. for sne og is). Der må der ikke ligge snevolde el. lignende på køretøjet.

### 2.5.2 Gasflasker



- ▶ Tag kun gasflasker med i gaskassen.
- ▶ Stil gasflasker lodret i gaskassen.
- ▶ Spænd gasflasker fast, så de ikke kan dreje sig og vælte.
- ▶ Gasslangen må ikke være udspændt, når den er sluttet til gasflasken.
- ▶ Når gasflaskerne ikke er tilsluttet til gasslangen, skal beskyttelses-hætten altid sættes på.
- ▶ Luk hovedafspærringsventil på gasflasken, før gastrykregulatoren eller gasslangen tages af gasflasken.
- ▶ Tilslut kun gastrykregulatoren eller gasslangen til gasflaskerne med hånden. Anvend ikke værktøj.
- ▶ Brug udelukkende specielle gastrykregulatorer med sikkerhedsventil til anvendelse i køretøjer. Andre gastrykregulatorer er ikke tilladte og er ikke tilstrækkelige for den kraftige belastning.
- ▶ Anvend afisningsanlæg (Eis-Ex) til gastrykregulatoren ved temperaturer under 5 °C.
- ▶ Benyt altid kun 11 kg- eller 5 kg-gasflasker. Camping-gasflasker med indbygget kontraventil (blå flasker med maks. indhold på 2,5 hhv. 3 kg) må kun undtagelsesvis anvendes med en sikkerhedsventil.
- ▶ Til udvendige gasflasker skal der benyttes så korte slanger som muligt (maks. 150 cm).
- ▶ Spær aldrig ventilationsåbningerne i gulvet under gasflaskerne.

### 2.6 Elektrisk anlæg



- ▶ Arbejde på det elektriske anlæg må kun udføres af fagpersonale.
- ▶ Sluk for alle apparater og lamper, klem batteriet fra og skil køretøjet fra nettet, inden der udføres arbejde ved det elektriske anlæg.
- ▶ Anvend kun originale sikringer med de angivne værdier.
- ▶ Udskift kun defekte sikringer, når fejlårsagen er kendt og afhjulpet.
- ▶ Der må aldrig kobles uden om sikringerne, og de må ikke repareres.

### 2.7 Vandanlæg



- ▶ Stående vand i vandtanken eller i vandrørerne bliver efter relativ kort tid udrikkeligt. Derfor skal vandrørerne og vandtanken rengøres grundigt inden hver brug af køretøjet. Hver gang køretøjet har været brugt, skal vandtanken og vandrørerne tømmes fuldstændigt.
- ▶ Hvis vandanlægget er ude af brug længere end en uge, skal det desinficeres, inden køretøjet bruges (se kapitel 11).



- ▷ Hvis køretøjet ikke er i brug flere dage eller ikke opvarmes ved frostfare, skal hele vandanlægget tømmes. Kontroller, at vandpumpen er slukket på panelet. Ellers kører vandpumpen varm og kan beskadiges. Lad vandhanerne være åbne i midterstilling. Lad sikkerheds-/udløbsventilen (hvis en sådan findes) og alle aftapningshaner være åbne. På den måde kan frostska-der på indbyggede apparater, frostska-der på køretøjet og aflejringer i vandførende dele undgås.

## Kapitelloversigt

I dette kapitel finder De vigtige informationer om, hvad De skal være opmærksom på, og hvilke arbejder De skal udføre, før der køres.

Henvisningerne vedrører i detaljer:

- Nøglerne
- Indregistreringen
- Nyttelasten og beregning af nyttelasten
- Korrekt læsning af køretøjet og cykelholderen
- Kørslen med anhænger
- Indkørsel og udkørsel af indgangstrinnet
- Sikring af TV-anlægget
- Anbringelse af køkkenvaskafdækningen
- Sikringen af påmonterede dele
- Anvendelsen af snekæder

I slutningen af kapitlet finder De en checkliste, hvor de vigtigste punkter er sammenfattet endnu en gang.

### 3.1 Nøgler

Sammen med Deres køretøj får De følgende nøgler:

To nøgler til

- Tændingslåsen
- Fører- og passagerdøren
- Benzintanken

To nøgler til

- Karosseriets indgangsdør
- Drikkevands-påfyldningsstuds
- De udvendige klapper
- Bagklap

Opbevar altid en reservenøgle uden for køretøjet. Noter det pågældende nøglenummer. Ved tab kan vores autoriserede forhandlere og værksteder hjælpe Dem videre.

### 3.2 Indregistrering

Autocamperen skal indregistreres. Overhold de nationale bestemmelser for indregistreringen.

Vær opmærksom på, at nogle lande ud over EU-nummerpladen kræver et separat nationalitetskendetegn.

### 3.3 Pålæsning



- ▶ Overlæsningen af køretøjet og et forkert dæktryk kan resultere i, at dækkene eksploderer. Derved kan man miste herredømmet over køretøjet.
- ▶ I indregistreringsattesten er kun den teknisk tilladte totalvægt og vægten i køreklar stand angivet, men ikke køretøjets faktiske vægt. Af hensyn til Deres egen sikkerhed anbefaler vi at veje det læssede køretøj (med alle genstande, der tages med i køretøjet på rejsen, og alle personer) på en offentlig vægt, før der køres.
- ▶ Tilpas hastigheden til nyttelasten. Bremsesejlen forlænges ved høj nyttelast.



- ▷ Overskrid ikke den teknisk tilladte totalvægt, der er angivet i indregistreringsattesten, ved pålæsningen.
- ▷ Monteret tilbehør og ekstraudstyr reducerer nyttelasten.
- ▷ Overhold de akselbelastninger, der er angivet i indregistreringsattesten.

Vær ved læsningen opmærksom på, at nyttelastens tyngdepunkt er direkte over køretøjets gulv. I modsat fald kan køretøjets køreegenskaber ændre sig.

**Maks. tilladte bæreevner**

Betegnelse	Belastning (kg)
Tagbagage	200
Cykelholder e-bike	100
Hejseseng	200

#### 3.3.1 Definitioner



- ▷ Inden for teknikken har begrebet "masse" imidlertid afløst begrebet "vægt". Men i almindelig sprogbrug er begrebet "vægt" stadig mere almindeligt. Af hensyn til en bedre forståelse anvendes begrebet "masse" derfor kun i faste formuleringer i de følgende afsnit.
- ▷ Alle angivelser iht. EU-norm DIN EN 1646-2.

**Teknisk tilladte totalvægt i lastet tilstand**

Den teknisk tilladte totalvægt i læsset tilstand er vægten, som et køretøj aldrig må overskride.

Den teknisk tilladte totalvægt i læsset tilstand er sammensat af **vægten i køreklar tilstand og nyttelasten**.

Den teknisk tilladte totalvægt i lastet tilstand (tilladt totalmasse) angives af producenten i indregistreringsattesten.

**Tilladt vægt**

Den tilladte vægt er vægten, som angives af producenten for at opnå typegodkendelsen. Den tilladte vægt må aldrig overskride den teknisk tilladte totalvægt i lastet tilstand.

**Vægt i køreklar tilstand**

Vægten i køreklar tilstand er det køreklare standardkøretøjs vægt.

Vægten i køreklar tilstand består af:

- Egenvægt (vægten af det tomme køretøj) med standardudstyret, der er monteret af fabrikken
- Førerens vægt
- Grundudstyrets vægt



Til egenvægten hører de påfyldte smøremidler som olie og kølevæske, bilværktøjet, reservehjulet og en 90 % fyldt benzintank.

Førerens vægt beregnes altid med 75 kg uafhængigt af, hvor meget føreren faktisk vejer.

Grundudstyret omfatter alle udstyrsgenstande og væsker, der er nødvendige for sikker og korrekt anvendelse af køretøjet. Grundudstyrets vægt indeholder:

- Et 90 % fyldt vandsystem (vandtank og ledninger)
- 90 % fyldte gasflasker
- Et fyldt varmesystem
- Forsyningsledningerne til 230 V-forsyningen
- Et fyldt toiletskyllesystem
- Monteringssættet for et ekstra batteri, hvis et ekstra batteri er muligt

Spildevandstanken og toilettanken er tomme.

#### Eksempel på beregning af grundudstyret

Vandtank med 50 l (overløb åben)	50 kg
Gasflaske (11 kg <sub>gas</sub> + 5,5 kg <sub>flaske</sub> )	+ 16,5 kg
Vandvarmer med 12 l	+ 12 kg
230 V-forsyningsledning	+ 4 kg
Monteringssæt ekstra batteri	+ 20 kg
<b>Sum</b>	<b>= 102,5 kg</b>

Vægten i køreklar tilstand angives af producenten i indregistreringsattesten.

#### Pålæsning

Den tilladte ekstravægt består af:

- Konventionel belastning
- Ekstraudstyr
- Personlige ejendele



- ▷ Pålæsningen af køretøjet kan forøges ved at reducere vægten i køreklar tilstand. Det er f.eks. tilladt at tømme væskebeholdere og at tage gasflaskerne ud.

Forklaringer til nyttelastens enkelte bestanddele findes i nedenstående tekst.

#### Konventionel belastning

Den konventionelle belastning er vægten, som producenten har påregnet til passagererne.

Konventionel belastning betyder: For hver siddeplads, som producenten har påregnet, beregnes 75 kg uafhængigt af, hvor meget passagererne faktisk vejer. Førerpladsen er allerede indeholdt i vægten i køreklar tilstand og må **ikke** medregnes.

Antallet af siddepladser angives af producenten i indregistreringsattesten.

#### Ekstraudstyr

Til ekstraudstyr hører tilbehør og specialudstyr. Eksempler på ekstraudstyr er:

- Anhængerkobling
- Tagræling
- Markise
- Cykel- eller motorcykelholder
- Satellitanlæg
- Mikrobølgeovn

Vægten af det forskellige ekstraudstyr er angivet i kapitel 15 eller kan oplyses af producenten.

**Personlige ejendele** De personlige ejendele omfatter alle genstande, der medbringes i køretøjet, og som ikke er indeholdt i den konventionelle belastning og ekstraudstyret. Til personlige ejendele hører f.eks.:

- Fødevarer
- Bestik
- Fjernsyn
- Radio
- Tøj
- Sengetøj
- Legetøj
- Bøger
- Toiletartikler

Derudover hører følgende til personlige ejendele uafhængigt af, hvor de er anbragt:

- Dyr
- Cykler
- Både
- Surfbrætter
- Sportsudstyr

Til de personlige ejendele skal producenten efter gældende bestemmelser mindst påregne en vægt, som beregnes ud fra følgende formel:

**Formel** Minimumvægt  $M$  (kg) =  $10 \times N + 10 \times L$

**Forklaring**  $N$  = Maks. antal personer inkl. fører iht. producentens informationer  
 $L$  = Køretøjets totallængde i meter

### 3.3.2 Beregning af ekstravægt



- ▶ Fabrikkens beregning af nyttelasten foretages til dels på basis af skønnet vægt. Den teknisk tilladte totalvægt i lastet tilstand må af sikkerhedsmæssige årsager under ingen omstændigheder overskrides.
- ▶ I indregistreringsattesten er kun den teknisk tilladte totalvægt og vægten i køreklar stand angivet, men ikke køretøjets faktiske vægt. Af hensyn til Deres egen sikkerhed anbefaler vi at veje det læssede køretøj (med alle genstande, der tages med i køretøjet på rejsen, og alle personer) på en offentlig vægt, før der køres.

Nyttelasten (se afsnit 3.3.1) er vægtforskellen mellem

- den teknisk tilladte totalvægt i lastet tilstand og
- køretøjets vægt i køreklar tilstand.

**Eksempel på beregning af nyttelast**

	Vægt i kg, der skal påregnes	Beregning
Teknisk tilladt totalvægt iht. indregistreringsattesten	3500	
Vægt i køreklar tilstand inkl. grundudstyr iht. indregistreringsattesten	- 3070	
<b>Giver som tilladt nyttelast</b>	<b>430</b>	
Konventionel belastning, f.eks. 3 personer à 75 kg	- 225	
Ekstraudstyr	- 40	
<b>Giver for det personlige udstyr</b>	<b>= 165</b>	

Beregningen af nyttelasten ud fra forskellen mellem den teknisk tilladte totalvægt i læsset tilstand og vægten i køreklar tilstand, der er angivet af producenten, er dog kun en teoretisk værdi.

Kun hvis køretøjet vejes på en offentlig vægt med fyldte tanks (brændstof og vand), fyldte gasflasker og komplet ekstraudstyr, kan den faktiske nyttelast beregnes.

Gå i den forbindelse frem på følgende måde:

- Kør først kun køretøjets forhjul på vægten, og vej dem.
- Kør derefter køretøjets baghjul på vægten, og vej dem.

De enkelte værdier angiver de momentane akselbelastninger. De er vigtige for den rigtige læsning af køretøjet (se afsnit 3.3.3). Summen af værdierne giver køretøjets momentane vægt.

Forskellen mellem den teknisk tilladte totalvægt i læsse tilstand og køretøjets vejede vægt giver den faktiske nyttelast.

Herudfra kan det beregnes, hvilken vægt der bliver tilovers til personlige ejendele:

- Beregn vægten på personerne, der kører med, og træk værdien for den faktiske nyttelast fra.

Resultatet er vægten, som kan faktisk læsses med personlige ejendele.

### 3.3.3 Læs køretøjet rigtigt



- ▶ Overskrid af sikkerhedsmæssige årsager aldrig den teknisk tilladte totalvægt i læsset tilstand.
- ▶ Fordel lasten jævnt på den venstre og højre side af køretøjet.
- ▶ Fordel bagagen jævnt på begge aksler. Overhold akselbelastningerne, der er angivet i indregistreringsattesten. Vær derudover opmærksom på dækkenes tilladte bæreevne.
- ▶ Tunge laster bagved bagakslen kan aflaste forakslen på grund af løfte-stangeffekt ( $\frac{1}{2} \frac{L}{l}$ ). Aflastningen af forakslen begrænser især ved køretøjer med forhjulstræk køreegenskaberne.
- ▶ Anbring alle genstande, så de ikke kan skride.



- ▶ Anbring tunge genstande (fortelt, konserver el.lign.) i nærheden af akslerne. Til opbevaring af tunge genstande egner sig især lavt liggende magasiner, hvis døre ikke kan åbnes i kørselsretningen.
- ▶ Stabl lettere genstande (tøj) i tagskabene.

Hækkens lastrum byder også plads til tunge genstande (f.eks. scooter). Bagakslens akselbelastning overskrides derved evt.

Men de enkelte aksler må under ingen omstændigheder overlæsses. Derfor er det vigtigt, i hvilken afstand lasten anbringes i forhold til akslerne.

For at fordele lasten korrekt skal der bruges en vægt, et målebånd, en lomme-regner og lidt tid.

Med to enkle formler kan det beregnes, hvordan lastens vægt påvirker akslerne:

#### Formler

$A \times G : R =$  Vægt på bagakslen

Vægt på bagakslen –  $G =$  Vægt på forakslen

#### Forklaring

A = Afstand mellem magasin og foraksel i cm

G = Lastens vægt i magasinet i kg

R = Køretøjets akselafstand (afstand mellem akslerne) i cm



- ▶ Mål afstandene uden for køretøjet vandret fra midten af forhjulet til midten af magasinet eller til midten af baghjulet.

#### Beregning af akselbelastning:

- Multiplicér afstanden mellem magasin og foraksel (A) med vægten for lasten i magasinet (G), og del resultatet med akselafstanden (R). Resultatet er vægten, som lasten i magasinet belaster bagakslen med. Notér denne vægt og magasinet.
- På næste trin trækkes vægten i magasinet (G) fra den netop beregnede vægt. Hvis resultatet er en **positiv** værdi (eksempel 1), betyder det, at forakslen **aflastes** med denne værdi. Hvis resultatet er en **negativ** værdi (eksempel 2), betyder det, at forakslen **belastes** med denne værdi. Notér også denne værdi.
- Beregn alle køretøjets magasiner på denne måde.
- På det sidste trin lægges alle vægte, der er beregnet for bagakslen, til bagakselbelastningen, og vægte, der er beregnet for forakslen, lægges til forakselbelastningen eller trækkes fra den.  
Hvordan bagakselbelastning og forakselbelastning beregnes, er beskrevet i afsnit 3.3.2.

Hvis den beregnede værdi overstiger den tilladte akselbelastning, skal lasten anbringes på en anden måde.

Hvis forakslen aflastes for kraftigt, forringes hjulenes kontakt med kørebanen (traktion), især ved køretøjer med forhjulstræk. I dette tilfælde skal bagagen også anbringes på en anden måde.

**Eksempel på en udregning**

		<b>Eksempel 1</b>	<b>Eksempel 2</b>
Afstand til forakslen	A	(A1) 450 (cm)	(A2) 250 (cm)
Vægt i magasinet	G	x 100 (kg)	x 50 (kg)
Køretøjets akselafstand	R	÷ 325 (cm)	÷ 325 (cm)
<b>Belastning på bagakslen (skal lægges til akselbelastningen)</b>		<b>138,5 (kg)</b>	<b>38,5 (kg)</b>
Vægt i magasinet		- 100 (kg)	- 50 (kg)
<b>Aflastning af forakslen (skal trækkes fra akselbelastningen)</b>		<b>38,5 (kg)</b>	
<b>Belastning af forakslen (skal lægges til akselbelastningen)</b>			<b>-11,5 (kg)</b>

### 3.3.4 Bagopbevaringsrum



- ▶ Vær opmærksom på de tilladte akselbelastninger og den teknisk tilladte totalmasse, når baggaragen/bagopbevaringsrummet læsses.
- ▶ Overskrid ikke den tilladte bagakselbelastning.



- ▷ I bagopbevaringsrummet er der monteret fastsurringsskinner med fastsurringsøjer. Fastgør altid bagagen til fastsurringsøjerne. Anvend fastgørelsesselerne eller evt. fastsurringsnet til at fastgøre, men aldrig gummiexpandere.
- ▷ Kontrollér altid, at fastsurringsøjerne sidder fast i fastsurringsskinnen, før bagagen surres fast. Hvis fastsurringsøjet ikke er fast forankret i fastsurringsskinnen, kan bagagen skride og løsne sig ved kraftige styrebøvelser eller opbremsning.
- ▷ Fordel bagagen jævnt. For store punktbelastninger beskadiger gulvbelægningen.
- ▷ Anvend det holdesystem, som tilbydes af Deres forhandler, når cykler medbringes i baggaragen.

### 3.3.5 Cykelholder cykel/e-bike (ekstraudstyr)



- ▶ Vær opmærksom på de tilladte akselbelastninger og den teknisk tilladte totalmasse, når cykelholderen læsses.
- ▶ Cykler må rage maks. 40 cm ud over siden, målt fra baglygternes udvendige kanter. Den samlede bredde må dog ikke overskride 2,50 m. Indstil fastgørelserne til cyklerne i overensstemmelse hermed. Udragningen i siden skal markeres med et rødt flag.
- ▶ Læs kun maksimalt to cykler (gælder også for e-bikes, pedelecs).
- ▶ Lås cykelholderen før kørslen i kørselspositionen.
- ▶ Fastgør cykler med remmene, og kontrollér efter et par kilometer, at de sidder sikkert.
- ▶ Kontrollér fastgørelsen af cyklerne på cykelholderen efter de første 10 km og derefter ved hver pause.
- ▶ Anvend ikke cykelholderen som bagagebærer eller som stige.



- ▷ Cykelholderen er kun beregnet til transport af cykler og elektriske cykler (e-bikes, pedelecs).
- ▷ Totalmassen, der er anført af producenten, må ikke overskrides.
- ▷ Nummerpladen og baglygterne må ikke tildækkes.
- ▷ Cykelholder maksimale bæreevne er på 100 kg.
- ▷ Vær opmærksom på tyngdepunktet, når cykelholderen læsses. Hvis der kun læsses **en** cykel på cykelholderen, skal cyklen placeres så tæt på køretøjets væg som muligt.
- ▷ Cykelholderens holdemekanismer og hjulholdere skal tjekkes for, om de er korrekt indstillet, før cyklerne fastgøres. Juster holdemekanismer og hjulholdere på cyklen om nødvendigt.
- ▷ Kørsel med udvippet cykelholder uden cykler er ikke tilladt.
- ▷ Kontrollér før hver kørsel:
  - Er cykelholderen uden cykler vippet korrekt ind?
  - Er cyklerne fastgjort sikkert på cykelholderen med cykelholderens seler?

### Pålæsning af cykler på cykelholderen

Vær opmærksom på tyngdepunktet, når cykelholderen læsses. Cyklernes tyngdepunkt skal være meget tæt på køretøjets hækvæg. Læs altid cykelholderen indefra og ud.

Sådan læsses cykelholderen korrekt:

- Placér den tungeste cykel direkte op mod hækvæggen.
- Placer den letteste cykel på cykelholderens yderside.
- Fastgør altid en cykels forhjul og baghjul med stropperne, der er anbragt på cykelholderen.
- Fastgør altid hver cykel på holdemekanismen.

Hvis der kun læsses **en** cykel på cykelholderen, skal cyklen placeres så tæt på hækvæggen som muligt.

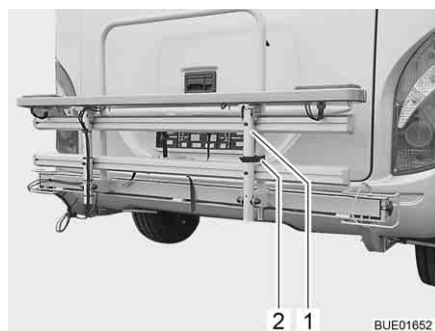

Billede 1 Cykelholder (sammenklappet)

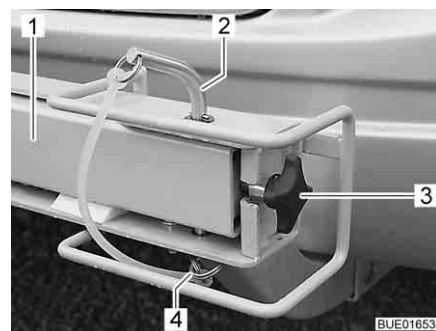

Billede 2 Lås til cykelholder

- Løsgør remmen (Billede 1,2) og klap bøjlen (Billede 1,1) nedad.
- Løft cyklen op i cykelholderen og placer den i hjulholderen.
- Fastgør cyklen sikkert på holdemekanismen.
- Fastgør begge cykler med remmene til hjulholderne.
- Hvis der skal transporteres to cykler: Fastgør den anden cykel lige som den første.
- Kontroller, at begge cykler er godt fastgjort.

For at åbne bagklappen, kan cykelholderen vippes til side.

*Vip cykelholderen til side:*

- Træk fjederstikket (Billede 2,4) ud.
- Træk sikringsbolten (Billede 2,2) op og ud.
- Løsn stjerneskruen (Billede 2,3), træk den igf. ud.
- Hold i svingarmen (Billede 2,1) og vip den til side.

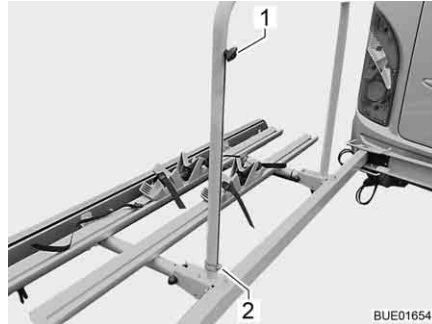

Billede 3 Fastgørelse af støtten



Billede 4 Støtteben

*Understøttelse af cykelholder:*

- Frigør klapsplinten (Billede 3,2), og træk den ud.
- Løsn knebelskruen (Billede 3,1).
- Sænk støtterøret (Billede 4,2) på knebelskruen og sænk den ned til gulvet.
- Spænd knebelskruen (Billede 4,1) fast igen.

*Bring cykelholderen i kørselsposition:*

- Skub støtten opad og tag den af.
- Hold i svingarmen og sving den ind mod køretøjet.
- Når svingarmen ligger korrekt på holderen: Fastgør stjerneskruen godt.
- Lås svingarmen med sikringsbolten og fjederstikket.

### 3.4 Kørsel med anhænger



- ▶ Udvis forsigtighed, når en anhænger kobles til og fra. Fare for ulykker og for at komme til skade!
- ▶ Når der kobles til eller fra, må der ikke opholde sig personer mellem trækkøretøjet og anhængerens.
- ▶ Læg mærke til autocamperens tilladte støttebelastning og bagakselbelastning. Bagakselbelastningen kan findes i køretøjets indregistreringsattest.



- ▷ Anhænger med påløbsbremse: Anhængerens må ikke kobles til og fra med påløbet brems.
- ▷ Anhængerkobling med aftagelig kuglehals: Hvis kuglehalsen er monteret forkert, kan anhængerens blive revet af. Se betjeningsvejledningen til anhængerkoblingen.

### 3.5 Anhængerkobling (ekstraudstyr)



- ▶ Find den maks. støttebelastning og anhængerbelastning i indregistreringsattest ved montering af en anhængerkobling.
- ▶ Efterspænd anhængerkoblingens fastgørelsesskruer efter 1 000 driftstimer.



- ▷ Hvis der monteres en anhængerkobling, er en registrering i indregistreringsattesten påkrævet. De påkrævede dokumenter er vedlagt anhængerkoblingen.
- ▷ Se derudover betjeningsvejledningen fra producenten.

#### Registrering i indregistreringsattesten

Lad Deres forhandler eller Deres serviceafdeling montere udstyret. Disse klarer også alle formaliteter for Dem.

### 3.6 Elektrisk styret indgangstrin



- ▶ Kontrollér, før der køres, og også efter korte pauser, om indgangstrinet er kørt helt ind.
- ▶ Stå ikke i indgangstrinets direkte drejeområde, mens indgangstrinet kører ind eller ud.
- ▶ Træd først på indgangstrinet, når det er kørt helt ud. Fare for kvæstelser!
- ▶ Løft eller sænk aldrig personer eller laster med indgangstrinet.



- ▷ Vær opmærksom på de forskellige trinøjder og på fast og jævn undergrund ved udstigning.
- ▷ Smør ikke indgangstrinets drejelejer og led med fedt eller olie (se kapitel 11).



- ▷ Knappen til at betjene indgangstrinet er placeret inde i køretøjet i nærheden af indgangsdøren.
- ▷ Hvis indgangstrinet ikke er kørt korrekt ind og gået i indgreb, og tændingen slås til, lyser en rød kontrollampe på instrumentbrættet.
- ▷ Overhold advarselshenvisningen på indgangstrinet.

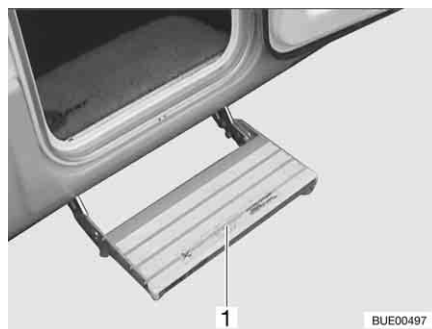

Billede 5 Indgangstrin

Køretøjerne har et indgangstrin med et trin, der kan køres elektrisk ud (Billede 5,1).



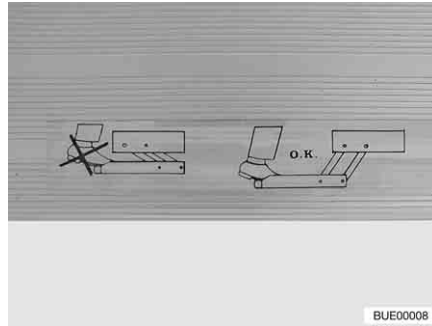

Billede 6 Advarselshvisning indgangstrin

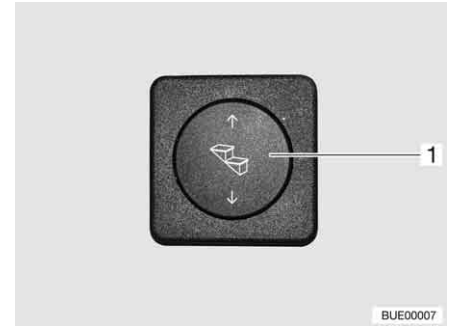

Billede 7 Betjeningsknap indgangstrin

Kør indgangstrinet helt ud, før der trædes på det (Billede 6).

- Udkørsel:**
- Tryk vippekappen (Billede 7,1) ned, og hold den nede (i mindst 3 sekunder), indtil indgangstrinet er kørt helt ud.
- Indkørsel:**
- Tryk vippekappen (Billede 7,1) op, indtil indgangstrinet er kørt helt ind.

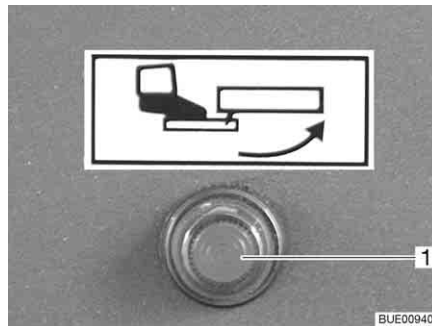

Billede 8 Kontrollampe

Når tændingen slås til, og indgangstrinet er kørt ud, lyser en kontrollampe (Billede 8,1) på instrumentbrættet.

### 3.7 Tv-anlæg (ekstraudstyr)



- ▶ Fladskærmen og skærmholderen skal drejes tilbage til grundpositionen og sikres, før der køres. Hvis skærmholderen er indbygget i et tv-skab: Luk tv-skabet.
- ▶ Kontrollér før hver kørsel, om antennen er i parkeringsposition. Fare for ulykker! Parkeringsposition vis sig: Antennen peger bagud, er sænket ned og låst i denne position.



- ▷ Yderligere informationer om placering af fladskærmen, se kapitel 6.

### 3.8 Afdækninger til køkkenvasken og afdrypningsbækket



- ▶ Ved en ulykke eller ved en nødbremsning kan de løse afdækninger til køkkenvasken (Billede 9,1) og afdrypningsbækket kvæste passagererne i køretøjet. Tag løse afdækninger af, før der køres, og anbring dem sikkert i køkkenblokken eller i klædeskabet.



Billede 9 Køkkenvaskafdækning (eksempel)

### 3.9 Sikring af påmonterede dele



- ▶ Ved en ulykke eller ved ved en nødbremsning kan løse påmonterede dele kvæste passagererne i køretøjet. Fastgør de løse påmonterede dele i de pågældende holdere, eller anbring dem på et sikkert sted i køretøjet, før der køres.



- ▷ Usikrede klapper og døre kan åbnes under kørslen og beskadige interiørets dele. Fastgør alle klapper og døre, før der køres.

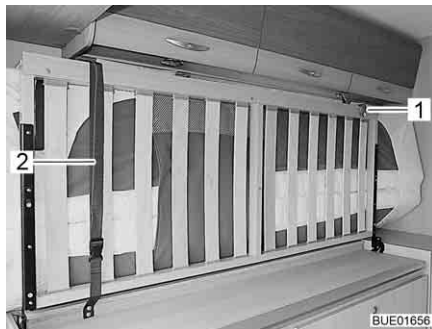

Billede 10 Seng, klappet til side

Seng, sikring:

- Fastgør sengen med fastgørelsesselen (Billede 10,2) og sikringsbåndet (Billede 10,1), når den er klappet til siden.

### 3.10 Snekæder



- ▷ Montér kun snekæder, hvis afstanden mellem dæk og køretøjets karosseri er mindst 50 mm.
- ▷ Dæk, hjulophæng og styring er udsat for en ekstra belastning, når der er monteret snekæder. Kør langsomt (maks. 50 km/h) med snekæder og kun på veje, der er helt dækket med sne. Køretøjet kan i modsat fald blive beskadiget.
- ▷ Overhold monteringsforskriften fra producenten af snekæderne.
- ▷ Der må ikke sættes snekæder på letmetalfælge.

Brug udelukkende de passende snekæder:

Dækstørrelse	Snekædestørrelse
215/70 R 15 C	230
225/75 R 16 C	245
235/60 R 17 C	245

Anvendelsen af snekæder er underlagt bestemmelserne i de enkelte lande.

- Sæt altid snekæder på trækjulene.
- Kontrollér snekædernes spænding efter at have kørt et par meter.

### 3.11 Trafiksikkerhed



- ▶ Kontrollér campingvognens dæktryk regelmæssigt, før der køres, eller med et mellemrum på to uger. Et forkert dæktryk forårsager en for stor slitage og kan føre til beskadigelse af dækkene eller endda til at dækkene eksploderer. Derved kan man miste herredømmet over køretøjet.

Gennemgå checklisten før hver tur:

#### Basiskøretøj

Nr.	Kontroller	Kontrol- leret
1	Indregistreringsattesten er taget med	
2	Dæk i korrekt tilstand	
3	Køretøjsbelysning, bremse- og baklygter fungerer	
4	Oliestand kontrolleret ved motor, gear og servostyring	
5	Kølemiddel og væske til sprinkleranlægget påfyldt	
6	Bremserne fungerer	
7	Bremserne reagerer ensartet	
8	Køretøjet bliver i sporet, når der bremses	

#### Beboelsesdel udvendig

9	Markise drejet helt ind	
10	Tag uden sne og is (om vinteren)	
11	Udvendige tilslutninger afmonteret og ledninger gemt væk	
12	Eksterne støtteben fjernet	
13	Monterede støtter kørt ind og fastgjort	
14	Underlagskiler fjernet og anbragt sikkert	

Nr.	Kontroller	Kontrol- leret
15	Indgangstrin kørt ind (se kontrollampe)	
16	Udvendige klapper lukket og låst	
17	Indgangsdøre låst	
18	Køretøjets totalhøjde inkl. læsset tagbagagebærer målt og noteret. Opbevar højdeangivelsen i førerhuset, så den er nem at få fat i	

**Beboelsesdel  
indvendig**

19	Vinduer og tagluger lukket og låst	
20	Fladskærm sikret	
21	Fjernsynsantenne trukket ind (såfremt monteret)	
22	Løse dele og påmonterede dele lagt på plads og fastgjort	
23	Ting på åbne hylder ryddet væk	
24	Afdækninger til vaksen og afdrypningsbæknet gemt sikkert væk	
25	Køleskabets dør sikret	
26	Køleskab omstillet til 12 V-drift	
27	Alle skuffer og klapper lukket	
28	Alle døre sikrede	
29	Børnesæder monteret på siddepladser med trepunktsseler	
30	Drejesædelåsen til førersædet og passagersædet gået i indgreb	
31	Gardiner i førerhuset åbnede og sikrede	

**Gas anlæg**

32	Gasflaskerne bundet fast i gaskassen, så de ikke kan dreje sig	
33	Når gasflaskerne ikke er tilsluttet til gasslangen, skal beskyttelseshætten altid sættes på	
34	Hvis der ikke er en Crash-Protection-Unit: Hovedafspærringsventilen på gasflasken og gasafspærringsventilerne lukket	

**Elektrisk anlæg**

35	<p>Kontrollér batterispændingen på startbatteriet og opholdsrummets batteri (se kapitel 8). Hvis der vises en for lav batterispænding på panelet, skal det pågældende batteri lades op. Se henvisningerne i kapitel 8</p> <p> ▷ Begynd kun en rejse, hvis startbatteriet og opholdsrummets batteri er fuldt opladet.</p>	
----	---	--

## Kapiteloversigt

I dette kapitel finder De henvisninger om kørslen med autocamperen. Henvisningerne vedrører i detaljer:

- Bakkameraet med LCD-monitor
- Kørehastigheden
- Bremserne
- Sikkerhedsselerne
- Børnefastholdesystemerne
- Sæderne inkl. nakkestøtter
- Siddepladsanordningen
- Foldegardinerne i førerhuset
- Tankningen

### 4.1 Kørsel med autocamperen



- ▶ Ved basiskøretøjet drejer det sig om et erhvervskøretøj (lille lastbil). Omstil måden at køre på i overensstemmelse hermed.
- ▶ Kontrollér, før der køres, og også efter korte pauser, om indgangstrinet er kørt helt ind.
- ▶ Der er monteret sikkerhedsseler ved de pladser, der er beregnet til personkørsel. Spænd altid sikkerhedsselen under kørslen.
- ▶ Løsn aldrig sikkerhedsselen under kørslen.
- ▶ Passagerer skal blive siddende på de pågældende pladser.
- ▶ Dørlåsen må ikke åbnes.
- ▶ Undgå at bremse pludseligt.
- ▶ Hvis der anvendes et navigationsudstyr, må kørselsdestinationen kun ændres, mens køretøjet står stille. Kør derfor til en parkeringsplads eller et sikkert holdested, hvis kørselsdestinationen skal ændres.
- ▶ Afspil ikke en dvd på navigationsudstyrets monitor under kørslen.



- ▷ Kør langsomt på dårlige veje.
- ▷ Kør ekstra forsigtigt, når der køres på færger, køres over ujævnheder, og når der bakkes.



- ▷ Hvis disse henvisninger ikke overholdes, og der derfor opstår en ulykke eller en skade, påtager producenten sig ikke noget ansvar.
- ▷ Sikkerhedsforanstaltningerne, der er anført i kapitel 2, skal overholdes.
- ▷ Hvis der er monteret et bakkamera i køretøjet, tilkøbes kameraet automatisk, når der sættes i bakgear.

## 4.2 Bakkamera (ekstraudstyr)



Billede 11 Bakkamera med infrarødt lys

I køretøjet er der monteret et bakkamera (Billede 11,1).

Når det er mørkt, lyser bakkameraets infrarøde LED'er (Billede 11,1) synsfeltet op.



Billede 12 LCD-monitor (Pioneer)

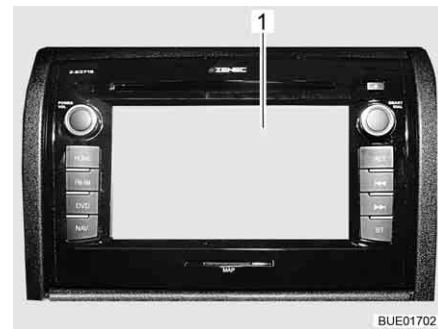

Billede 13 LCD-monitor (Zenec)

Bakkameraets billeder sendes til det centrale multimedia-/navigationssystem og vises på LCD-monitoren (Billede 12,1 eller Billede 13,1).

Når køretøjsmotoren kører eller tændingen er slået til, tilkobles bakkameraet og LCD-monitoren automatisk, så snart der skiftes til baggearet.

Når køretøjsmotoren kører eller tændingen er slået til, kan bakkameraet og LCD-monitoren også tændes manuelt med en betjeningsknap eller med en knap på displayet.

Med en betjeningsknap eller knappen "OFF" på displayet kan systemet frakobles.



- ▷ Yderligere informationer findes i den separate betjeningsvejledning fra producenten.

## 4.3 Kørehastighed



- ▶ Køretøjet er udstyret med en effektiv motor. På den måde står der tilstrækkelige reserver til rådighed i vanskelige trafiksituationer. Den høje ydelse muliggør en høj sluthastighed og kræver køretekniske færdigheder over gennemsnittet.
- ▶ Køretøjet giver en stor angrebsflade for vinden. Der er især fare ved pludselig sidevind.



- ▶ Uensartet læsning eller læsning i den ene side ændrer køreegenskaberne.
- ▶ På ukendte veje kan der være vanskelige vejforhold og forekomme overraskende trafiksituationer. Tilpas derfor af hensyn til Deres egen sikkerhed kørehastigheden til den pågældende trafiksituation og den omgivende situation.
- ▶ Overhold de nationale, retlige hastighedsbegrænsninger.

#### 4.4 Bremses



- ▶ Lad straks fejl på bremseanlægget reparere på et autoriseret værksted.



- ▷ Undgå at blokere bremseserne, når der bremses. Hvis bremseserne blokeres, når der bremses, får dækkene mere eller mindre kraftig "bremseplader". Det reducerer kørekomforten. Dækkene kan evt. blive ubrugelige.

#### Før hver tur

Kontrollér før hver tur med en prøvebremsning:

- Fungerer bremseserne?
- Reagerer bremseserne ensartet?
- Bliver køretøjet i sporet ved en opbremsning?

#### 4.5 Sikkerhedsseler

##### 4.5.1 Generelt

Køretøjets sidepladser i opholdsområdet er udstyret med sikkerhedsseler, hvor lovgivningen foreskriver dette. For spænding af sikkerhedsselerne gælder de pågældende nationale bestemmelser.



- ▶ Før der køres, skal sikkerhedsselerne spændes og forblive spændt under kørslen.
- ▶ Undgå at beskadige eller klemme selebånd inde. Lad beskadigede sikkerhedsseler udskifte af et autoriseret værksted.
- ▶ Selefastgørelserne, oprulningsautomatikken og seletåsene må ikke ændres.
- ▶ Anvend kun en sikkerhedsselle for **en** voksen person.
- ▶ Spænd ikke genstande sammen med personer.
- ▶ Sikkerhedsseler er ikke tilstrækkelig til personer med en legemshøjde under 150 cm. Anvend i dette tilfælde derudover fastholdelsesanordninger. Vær opmærksom på kontrolcertifikatet.
- ▶ Anbring kun børnefastholdesystemer på siddepladser med trepunkts-seler, der er monteret af fabrikken.
- ▶ Sørg for at udskifte anvendte sikkerhedsseler efter en ulykke.
- ▶ Læn ikke sædets ryglæn for langt tilbage under kørslen. I modsat fald er sikkerhedsselens virkning ikke længere garanteret.

#### 4.5.2 Korrekt placering af sikkerhedsseler



- ▶ Drej ikke selebåndet. Selebåndet skal ligge glat mod kroppen.
- ▶ Sid korrekt, når sikkerhedsselen spændes.

Sikkerhedsselen er korrekt spændt, når hofteselen ligger under maven hen over hofteknoglen. Skuldreselen skal ligge hen over brystet og på skulderen (ikke halsen). Selen skal sidde stramt indtil kroppen. Tykkere beklædning bør derfor tages af, før der køres.

#### 4.6 Børnefastholdesystemer



- ▶ Børn under 13 år, der er mindre end 150 cm, skal sikres under kørslen med et egnet og officielt godkendt børnefastholdesystem.
- ▶ Anbring kun børnefastholdesystemer på siddepladser med trepunkts-seler, der er monteret af fabrikken.
- ▶ Før der køres, skal børnene spændes fast, og der skal sørges for, at børnene forbliver spændt fast under kørslen.
- ▶ Brug kun en mod kørselsretningen monterede barnestol ("reboard-system") på passagersædet, når front- og sideairbags ved passagersædet er deaktiveret. Overhold anvisningerne i chassisproducentens separate betjeningsvejledning og advarselshenvisningerne i køretøjet. Aktiver airbags igen, når den mod kørselsretningen monterede barnestol ikke bruges længere.

Børnefastholdesystemerne er inddelt i fem klasser:

Klasse	Kropsvægt	Omtrentlig alder
0	Indtil 10 kg	Indtil 9 måneder
0+	Indtil 13 kg	Indtil 18 måneder
I	9 kg til 18 kg	9 måneder til 4 år
II	15 kg til 25 kg	3 år til 7 ½ år
III	22 kg til 36 kg	6 år til 12 år



Følgende tabel viser, hvilke børnefastholdesystemer der kan anvendes på hvilke siddepladser.

Sæder	Aldersgrupper			
	< 10 kg (0-9 måneder)	< 13 kg (0-24 måneder)	9-18 kg (9-48 måneder)	15-36 kg (4-12 år)
Forreste passagersæde	X	U <sup>1)</sup>	U <sup>1)</sup>	U <sup>1)</sup>
Anden og tredje sæderække	U <sup>2)</sup>	U	U	U
Således betyder:				
U:	Egnet til "universelle" holdesystemer, som er godkendt til denne aldersgruppe.			
UV:	Egnet til fremadrettede "universelle" holdesystemer, som er godkendt til denne aldersgruppe.			
X:	Sædet er uegnet til børn i denne aldersgruppe.			

<sup>1)</sup> Gælder kun uden airbag eller ved deaktiveret airbag.

<sup>2)</sup> Kun muligt på den pågældende siddeplads, hvis afstanden til bordet er stor nok, eller bordet er blevet fjernet.

#### 4.7 Pilotsæder til førersæde og passagersæde



- ▶ Før der køres, skal alle sæder, der kan drejes, drejes i kørselsretningen og låses.
- ▶ Sædet skal være låst i kørselsretningen under kørslen og må ikke drejes.



- ▷ Træk altid håndbremsen, før sæderne drejes i det opstillede køretøj.



- ▷ Førersædet og passagersædet er bestanddele af basiskøretøjet. Indstillingen af sæderne er beskrevet i betjeningsvejledningen til basiskøretøjet.
- ▷ Afhængigt af model og udstyrsvariant er mulighederne for indstilling af sædet forskellige.

#### 4.8 Sædevarme (ekstraudstyr)



- ▷ Sædevarmen er kun driftsklar, når tændingen er aktiveret.

Alt efter udstyr kan førersæde og passagersæde opvarmes med to-trins-sædevarme.



Billede 14 Kontakt til sædevarme

Tænd for sædevarmen:

- Tryk på kontakten (Billede 14,1) i den bagerste del og venstre side af sædekonsollen.

- For ringe varmeydelse: Tryk kontakten nedad.
- For høj varmeydelse: Tryk kontakten opad.

Når sædevarmen er tændt lyser LEDen (Billede 14,2).

Sluk for sædevarmen:

- Bring kontakten (Billede 14,1) i den mellemste stilling. LEDen slukker.

## 4.9 Nakkestøtter

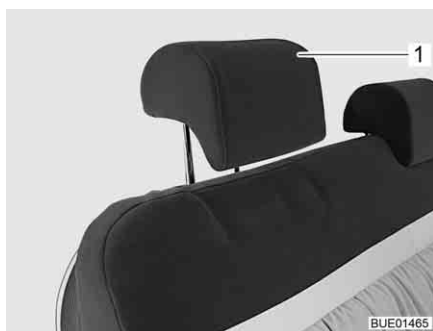

Billede 15 Nakkestøtte siddebænk

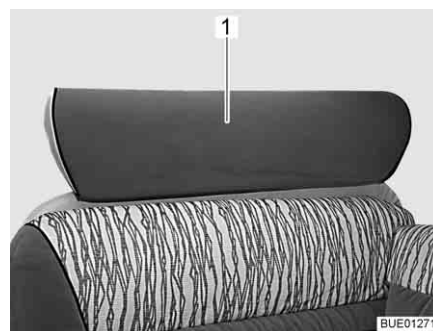

Billede 16 Nakkestøtte siddebænk (alternativ)

Før der køres, skal nakkestøtterne (Billede 15,1) eller nakkestøtten (Billede 16,1) indstilles, så baghovedet omtrent støttes i højde med øret.



Billede 17 Symbolet "Juster nakkestøtte"

Træk nakkestøtten op eller tryk den ned med hånden.

#### 4.10 Siddepladsanordning



- ▶ Personer må kun opholde sig på de tilladte siddepladser under kørslen. Det tilladte antal siddepladser står i indregistreringsattesten.
- ▶ Under kørslen er det forbudt at sidde på siddebænkene på langs.
- ▶ På siddepladser gælder selepligt.



Billede 18    Symbolet "Siddeplads må ikke benyttes under kørslen"

Der sidder en klæbemærkat (Billede 18) på siddepladser, der ikke må benyttes under kørslen.

#### 4.11 Komfort-bænk (ekstraudstyr)



- ▶ Komfort-bænken skal kun trækkes ud for kørselsperioder. Når køretøjet står stille og opholdsområdet bliver udnyttet: Skub komfort-bænken ind, således at brandvejen forbliver frit tilgængelig.



Billede 19    Komfort-bænk

Komfort-bænken består af to enkelte sæder med sikkerhedsseler. Sædet på indersiden kan trækkes ud til midten af køretøjet (Billede 19), for at opnå en større siddekomfort (se afsnit 6.13).

## 4.12 Foldegardiner i førerhuset

### 4.12.1 Mørklægning Foldegardin



- ▶ Under kørslen skal foldegardinerne til forruden, førerruden og passager-ruden være fjernet helt.



Billede 20 Mørklægning Foldegardin

*Fjern foldegardinet:*

- Løsen trykknapperne (Billede 20,1), løsgør derefter magnetstriberne og tag foldegardinet af vinduet (her vist ved passersædet).
- Pak foldegardinet ned i opholdsområdet.

### 4.12.2 Foldegardin Remis (ekstraudstyr)



- ▶ Under kørslen skal foldegardinerne til forruden, førerruden og passager-ruden være åbnede, låste og sikrede.



Billede 21 Foldegardin til forruden

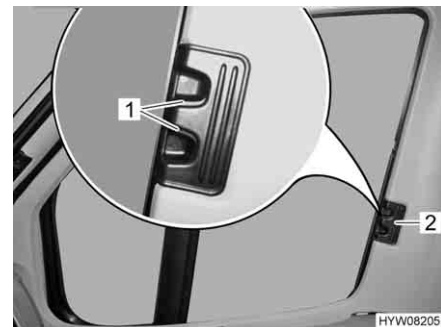

Billede 22 Foldegardin til fører-/passager-ruden

*Sikring:*

- Skub de to halvdele af foldegardinet til forruden udad med håndtaget (Billede 21,2) indtil anslag. Bevæg dertil grebet vandret mod låsemekanis-mens åbning.
- Lad frigørelsesgrebet (Billede 21,1) gå i indgreb.
- Brug håndtaget til at skubbe foldegardinet til førerrude og passagerrude frem (Billede 22,2) til anslag.
- Lad frigørelsesgrebet (Billede 22,1) gå i indgreb.

### 4.13 Tankning af brændstof



- ▶ Når der tankes, skal alle gasapparater være slukket (afhængigt af udstyret: varmeovn, komfur, bageovn, grill, køleskab). Eksplosionsfare!



- ▷ Brændstofpåfyldningsstudsens er bestanddel af basiskøretøjet.
- ▷ Brændstofpåfyldningsstudsens er markeret med påskriften "Diesel".

Brændstofpåfyldningsstudsens placering findes i betjeningsvejledningen til basiskøretøjet.



## Kapitelloversigt

I dette kapitel finder De henvisninger om opstillingen af køretøjet. Henvisningerne vedrører i detaljer:

- Håndbremsen
- Indgangstrinet
- Niveaukiler
- Underlagskilen
- Betjening af støttebenene
- 230 V-tilslutningen
- Køleskabet
- Indstilling af antennen
- Ind- og udkørsel af markisen



- ▷ Opstil køretøjet, så den står så vandret som muligt. Brug niveaukiler efter behov. Vandet fra brusekarret kan ellers ikke løbe rigtigt ud.
- ▷ Køretøjet skal sikres mod at rulle væk.
- ▷ Dyr (især mus) kan forårsage betydelige skader i vognens indre. For at undgå dette skal køretøjet efter opstillingen regelmæssigt undersøges for skader eller spor fra dyr.

### 5.1 Håndbremse

Træk håndbremsen når køretøjet parkeres.

### 5.2 Indgangstrin



- ▷ Se henvisningerne i afsnit 3.6.

For at gå ud af køretøjet skal indgangstrinet, som betjenes elektrisk, køres helt ud. Se kontrollampen på instrumentbrættet.

### 5.3 Niveaukiler



- ▷ Niveaukiler hører ikke til leveringsomfanget. Der findes forskellige modeller i handlen.

Niveaukiler gør det muligt at udligne højdeforskelle på skrånende og ujævne pladser og opnå en vandret parkering af køretøjet.

### 5.4 Underlagskiler

Ved parkering af køretøjet skal der bruges underlagskiler på stigninger eller skråninger.

## 5.5 Støtteben

### 5.5.1 Generelle henvisninger



- ▶ Hejsestøtterne må ikke bruges som donkraft ved arbejde under køretøjet (ved skift af hjul eller vedligeholdelsesarbejde).
- ▶ Personer må ikke lægge sig ind under det løftede køretøj.



- ▷ Træk parkeringsbremsen, før hejsestøtterne køres ud.
- ▷ Anvend ikke de monterede støtteben som donkraft. Støttebenene anvendes kun til at stabilisere det parkerede køretøj mod, at bagakslen fjedrer.
- ▷ Vær ved opstilling af køretøjet opmærksom på, at støttebenene belastes ensartet.
- ▷ Drej støttebenene op indtil anslag, kør dem helt ind, og fastgør dem sikkert, før der køres igen.



- ▷ Læg en stor plade under støttebenene ved en blød eller eftergivende undergrund for at undgå, at støttebenene synker ned i jorden.
- ▷ Opstil køretøjet, så den står så vandret som muligt. Vandet fra brusekarret kan ellers ikke løbe rigtigt ud.

### 5.5.2 Hejsestøtter (SAWIKO) (ekstraudstyr)



- ▷ Afhængigt af modellen har sekskanten et led, som den påsatte topnøgle kan placeres i en gunstigere position med ved at dreje.

For at en fejlfri funktion er sikret, skal hejsestøtternes indvendige rør rengøres regelmæssigt og smøres med fedt.

Afhængigt af modellen kan hejsestøtterne indstilles i længden.

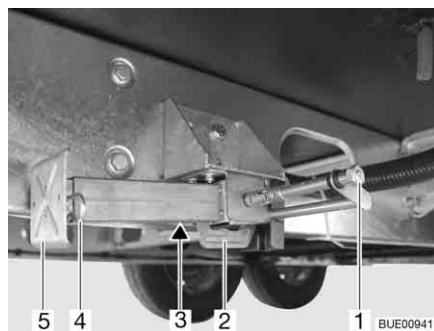

Billede 23 Hejsestøtte

#### Udkørsel:

- Sæt topnøglen på sekskanten (Billede 23,1), og drej den, indtil hejsestøtten står lodret ned.
- Kan hejsestøtten indstilles i længden, trækkes splitten (Billede 23,4) ud af støttebenets forlængerstykke (Billede 23,5).
- Træk støttefodsforlængerens ud til den ønskede længde.
- Sæt splitten i støttefodsforlængerens.
- Drej på sekskanten, indtil hejsestøtten ligger fuldstændigt på jorden, og køretøjet står vandret.



- Indkørsel:*
- Sæt topnøglen på sekskanten (Billede 23,1), og drej den, indtil hejsestøtten igen er fri af jorden.
  - Kan hejsestøtten indstilles i længden, trækkes splitten (Billede 23,4) ud af støttebenets forlængerstykke (Billede 23,5).
  - Skub støttefodsforlænger (Billede 23,5) helt ind, og sæt splitten (Billede 23,4) i det pågældende hul på støttefodsforlænger.
  - Drej på sekskanten (Billede 23,1), til hejsestøtten er svunget op og føringen (Billede 23,2) står for enden af slidsen (Billede 23,3).
- ▷ Vær opmærksom på følgende, før der køres: Er alle hejsestøtter kørt helt ind, alle støttefodsforlængere skubbet helt ind og sikret med splitten?



## 5.6 230 V-tilslutning

Køretøjet kan tilsluttes til en 230 V-forsyning (se kapitel 8).

## 5.7 Køleskab



- ▶ Hvis køleskabet er stillet på 12 V-drift, forbruger det konstant strøm. Skift derfor til gasdrift, hvis køretøjsmotoren **ikke** kører, og køretøjet **ikke** er tilsluttet til 230 V-forsyningen.

Ved apparater med automatisk energivalg fungerer 12 V-driften af køleskabet kun ved automatisk drift, når køretøjsmotoren kører. Omstil køleskabet til 230 V-drift eller gasdrift, når køretøjsmotoren er standset.

## 5.8 Satellitanlæg (ekstraudstyr)



- ▶ Kontrollér før hver kørsel, om antennen er i parkeringsposition. Fare for ulykker!



- ▷ Køretøjet skal stå stille ved satellitsøgningen. Gå ikke rundt i køretøjet.
- ▷ Satellitmodtagelse er kun mulig, hvis antennen er rettet direkte mod den ønskede satellit, og sigten ikke blokeres af forhindringer.
- ▷ Yderligere informationer findes i den separate betjeningsvejledning fra apparatproducenten.

### 5.8.1 Anlæg med automatisk antenneindstilling (Alden)

Satellitanlæg er udstyret med en automatisk positioneringsenhed. Den automatiske positioneringsenhed sørger for den nøjagtige justering af antennen.

I fladskærmen er der integreret en digital modtager.

Betjeningen af satellitanlægget foretages med fjernbetjeningen.

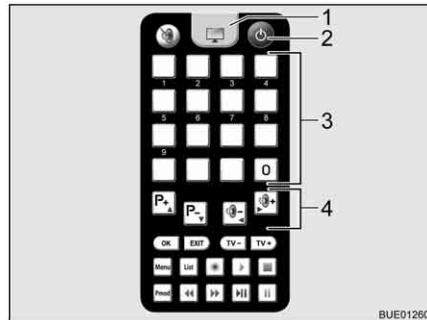

- 1 Tv-knap
- 2 Knap til/fra
- 3 Hukommelsesknapper
- 4 Funktionsknapper

Billede 24 Fjernbetjening

*Indstilling af anlægget:*

- Tænd tv-apparatet og modtageren.
- Tryk på knappen "⏻" (Billede 24,2) på fjernbetjeningen. Satellitantennen retter sig op fra parkeringspositionen og kører til den sidst benyttede position. Når anlægget har fundet satellitten, lyder der to signaltoner.
- Indstil den ønskede sender med hukommelsesknapperne (Billede 24,3) eller funktionsknapperne (Billede 24,4).

### 5.8.2 Anlæg med automatisk antenneindstilling (Oyster)



- ▶ Kontrollér før hver kørsel, om antennen er i parkeringsposition. Fare for ulykker!



- ▷ Køretøjet skal stå stille ved satellitsøgningen. Gå ikke rundt i køretøjet.
- ▷ Satellitmodtagelse er kun mulig, hvis antennen er rettet direkte mod den ønskede satellit, og sigten ikke blokeres af forhindringer.
- ▷ Se derudover betjeningsvejledningen fra producenten.

Satellitanlæg er udstyret med en automatisk positioneringsenhed. Den automatiske positioneringsenhed sørger for den præcise indstilling af antennen til den ønskede satellit.

Betjeningen foretages menustyret (tv-skærm) med fjernbetjeningen.

*Indstilling af anlægget:*

- Tænd fjernsynet.
- Tænd modtageren på netafbryderen. Når den grønne lysdiode på modtagerens infrarødmodtager lyser, er modtageren driftsklar.
- Tænd modtageren med fjernbetjeningen. Satellitantennen retter sig op fra parkeringspositionen og starter søgningen.

Når anlægget har fundet satellitten, vises det valgte tv-program automatisk.

**Sat-mus** Afhængigt af modellen er satellitanlægget udstyret med en sat-mus. Indikatoren (Billede 25,2) på sat-musen viser den indstillede kanal. Med de to knapper kan du styre satellitanlæggets grundfunktioner (skift af sender, tænd/sluk).

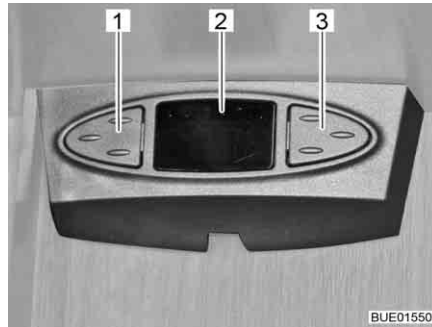

Billede 25 Sat-mus

*Betjening af sat-musen:*

- Vælg den forrige sender på listen over sendere: Tryk på venstre knap (Billede 25,1).
- Vælg den næste sender på listen over sendere: Tryk på højre knap (Billede 25,3).
- Skift mellem radio og tv: Tryk på knapperne (Billede 25,1 og Billede 25,3) samtidigt, og slip dem med det samme.
- Tænd/sluk modtageren: Tryk på knapperne (Billede 25,1 og Billede 25,3) samtidigt, og hold dem inde.

## 5.9 Markise (ekstraudstyr)



- ▷ Kør markisen ind ved kraftig vind, regn eller snevejr.
- ▷ Hvis det regner lidt, skal et af støttebenene afkortes, så vandet kan løbe ned.
- ▷ Markisen må kun køres ind, hvis stoffet er tørt. Hvis markisen skal køres ind med vådt stof: Kør markisen ud igen så snart, det er muligt, for at tørre stoffet.
- ▷ Fjern løv og groft snavs fra markisen, før den køres ind.



- ▷ Anvend kun markisen som beskyttelse mod solen.
- ▷ Se derudover betjeningsvejledningen fra producenten.

**Markisens fordele** En markise har følgende fordele:

- Markisen giver skygge.
- Markisen skaber et overdækket forrum og udvider derved pladsmulighederne.
- Køretøjet indrettes mere hjemligt.



Billede 26 Markise

*Opstilling af markisen:*

- Drej markisen (Billede 26,1) ud med håndsvinget.
- Vip støttearmene (Billede 26,2) ud, når markisen er åben.

## Kapitelloversigt

I dette kapitel finder De henvisninger om beboelsen i køretøjet.

Henvisningerne vedrører i detaljer:

- Åbning og lukning af dørene og klapperne
- Lyskontakterne
- Indstilling af spotlamperne
- Placering af fjernsynet
- Ventilationen af køretøjet
- Åbning og lukning af vinduerne og rullegardinerne
- Åbning og lukning af foldegardinerne i førerhuset
- Åbning og lukning af taglugerne
- Ændring af bordfladerne
- Ombygningen af bordene
- Indstilling af komfort-bænken
- Brugen af sengene
- Brugen af udendørs bruseren

### 6.1 Centrallås (ekstraudstyr)



- ▷ Centrallåsen låser dørene ved køresiden, passagersiden, karosseridøren og bagklappen.
- ▷ Centrallåsen fungerer ikke, når batterikontakten på el-blokken er slukket.
- ▷ Hvis ikke der åbnes en dør i løbet af 40 sekunder efter at knappen til at låse op er blevet trykket ind, låser centrallåsen igen automatisk.



Billede 27 Fjernbetjening, centrallås

- Låses op:*
- Tryk kort en gang på knap  (Billede 27,1). Dørlåsene er låst op.
- Låses:*
- Tryk kort en gang på knap  (Billede 27,2). Dørlåsene er låst.

## 6.2 Indgangsdør



- ▶ Kør kun med låste døre.



- ▷ Når dørene låses, kan det forhindres, at de åbner af sig selv, f.eks. ved en ulykke.
- ▷ Låste døre forhindrer også, at der trænger nogen ind udefra, f.eks. når der stoppes ved en lyskurv. På den anden side gør låste døre det sværere for hjælpere at komme ind i køretøjet i nødstilfælde.
- ▷ Lås altid dørene, når køretøjet forlades.

### 6.2.1 Indgangsdør, udvendigt (Hartal M1)



Billede 28 Indgangsdørens dørlås, udvendigt

- Åbnes:**
- Stik nøglen ind i låsecylinderen (Billede 28,1) og drej, indtil døren er låst op.
  - Drej nøglen tilbage i midterstilling, og træk den ud.
  - Træk i håndtaget (Billede 28,2). Døren er åben.
- Låses:**
- Stik nøglen ind i låsecylinderen (Billede 28,1) og drej, indtil døren er låst.
  - Drej nøglen tilbage i midterstilling, og træk den ud.

### 6.2.2 Indgangsdør, indvendigt (Hartal M1)



Billede 29 Indgangsdørens lås, indvendigt, låst

- Åbnes:**
- Tryk på håndtaget (Billede 29,2).
- Låses:**
- Tryk skyderen (Billede 29,1) ned.

### 6.2.3 Indgangsdør, udvendigt (Hartal Premium) (ekstraudstyr)

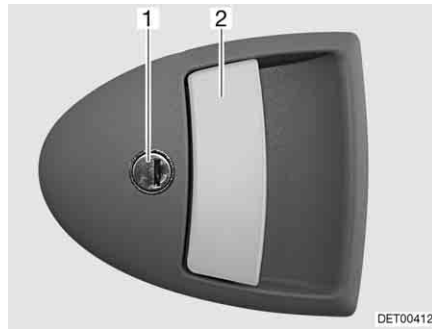

Billede 30 Indgangsdørens dørlås, udvendigt

- Åbnes:**
- Stik nøglen ind i låsecylinderen (Billede 30,1) og drej, indtil døren er låst op.
  - Drej nøglen tilbage i midterstilling, og træk den ud.
  - Træk i håndtaget (Billede 30,2). Døren er åben.
- Låses:**
- Stik nøglen ind i låsecylinderen (Billede 30,1) og drej, indtil døren er låst.
  - Drej nøglen tilbage i midterstilling, og træk den ud.

### 6.2.4 Indgangsdør, indvendigt (Hartal Premium) (ekstraudstyr)

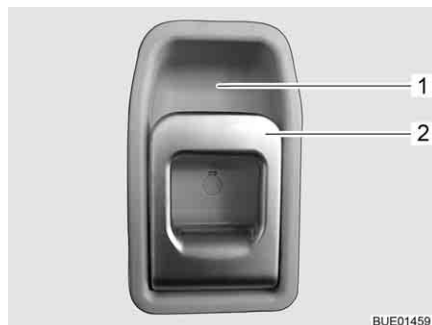

Billede 31 Indgangsdørens lås, indvendigt

- Åbnes:**
- Træk i håndtaget (Billede 31,2). Dørlåsen låses op.
- Låses:**
- Tryk håndtaget (Billede 31,2) opad mod håndtagsforfybningen (Billede 31,1).

### 6.2.5 Vindue indgangsdør (Hartal Premium) (ekstraudstyr)

I indgangsdøren er der integreret et vindue med et foldegardin.

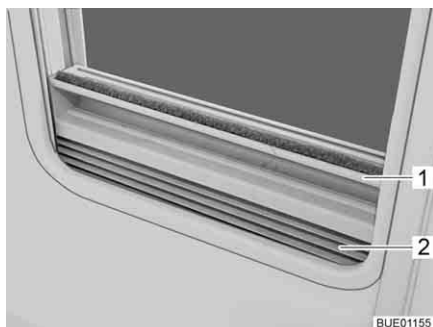

Billede 32 Foldegardin

**Lukkes:** ■ Tag fat foldegardinet (Billede 32,2) midt på grebslisten (Billede 32,1), træk det nedefra og op, og slip det i den ønskede højde. Foldegardinet bliver stående i denne højde.

**Åbnes:** ■ Tag fat i foldegardinet midt på grebslisten, og skub det ned.

### 6.2.6 Foldbart net på indgangsdøren (ekstraudstyr)



▷ Åbn nettet helt, før indgangsdøren lukkes.



Billede 33 Net

**Lukkes:** ■ Træk nettet helt ud med listen (Billede 33,1).

**Åbnes:** ■ Skub nettet tilbage til udgangsstillingen med listen (Billede 33,1).



### 6.3 Bagklap



► Kør kun med en korrekt lukket bagklap.

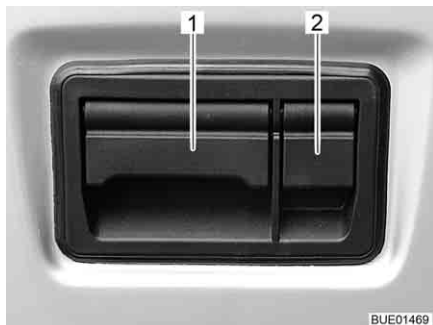

Billede 34 Klaplås bagklap, udvendig

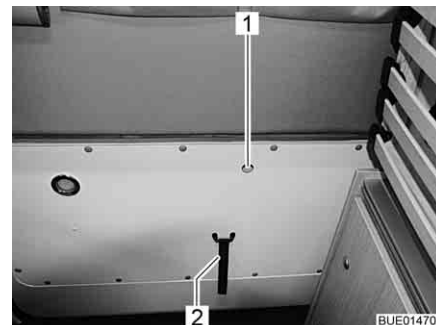

Billede 35 Bagklap, indvendig, låses op



► To gastrykstøddæmpere gør det nemmere, at åbne bagklappen. For at personer, der ikke er så høje, kan lukke bagklappen, stopper bagklappen i en stilling før den maksimale åbningshøjde. Gastrykstøddæmperne holder bagklappen i denne stilling.

For at udnytte bagklappens maksimale åbningshøjde: Tryk bagklappen op manuelt indtil anslag.

► Ved modeller med centrallås (ekstraudstyr) låses bagklappen (op) via centrallåsen.

*Låses op udefra:*

- Åbn beskyttelsesklappen (Billede 34,2).
- Stik nøglen ind i låsecylinderen og drej, indtil klaplåsen er låst op.
- Drej nøglen tilbage i midterstilling, og træk den ud.
- Træk klappen (Billede 34,1) opad og åben bagklappen.

*Låses op indefra:*

- Træk det lille håndtag i åbningen (Billede 35,1) opad med fingeren og tryk samtidigt mod bagklappen.



► Bagklappen kan også låses op og åbnes indefra, hvis den er låst.

*Lukkes:*

- Tag fat i bagklappens kant eller stroppen (Billede 35,2) og luk bagklappen.

*Låses:*

- Åbn beskyttelsesklappen (Billede 34,2).
- Stik nøglen ind i låsecylinderen og drej, indtil klaplåsen er låst.
- Drej nøglen tilbage i midterstilling, og træk den ud.

## 6.4 Udvendige klapper



- ▷ Luk alle udvendige klapper, og aflås klaplåsene, før der køres.
- ▷ For at åbne og lukke den udvendige klap skal alle låse, som er monteret på den udvendige klap, åbnes eller lukkes.



- ▷ Luk alle udvendige klapper, når køretøjet forlades.

De udvendige klapper, der er monteret på køretøjet, er alle udstyret med de samme låsecylindre. Derfor kan alle låse åbnes med en nøgle.

### 6.4.1 Klaplås med håndtagsfordybning



- ▷ Træk samtidigt i alle låsehåndtag, der er monteret på dne udvendige klap for at åbne den udvendige klap.

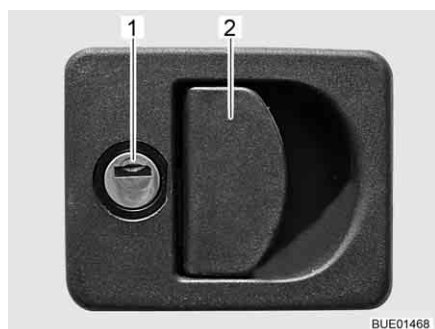

- 1 Låsecylinder
- 2 Låsehåndtag

Billede 36 Klaplås med håndtagsfordybning

- Åbnes:**
- Stik nøglen i låsecylinderen (Billede 36,1), og drej en kvart omdrejning. Klaplåsen er låst op.
  - Træk nøglen ud.
  - Træk i låsehåndtaget (Billede 36,2). Den udvendige klap er åben.

- Lukkes:**
- Luk den udvendige klap helt.
  - Stik nøglen i låsecylinderen, og drej en kvart omdrejning. Klaplåsen er låst.
  - Træk nøglen ud.

### 6.4.2 Klaplås med trykknop

Afhængigt af klappens størrelse er serviceklappen udstyret med en eller to aflåselige tryklåse.



Billede 37 Tryklås serviceklap

- Åbnes:**
- Stik nøglen i låsecylinderen på den aflåselige tryklås (Billede 37,1), og drej en kvart omdrejning. Tryklåsen er låst op.
  - Træk nøglen ud.
  - Evt. låses også den anden aflåselige tryklås op.
  - Tryk begge tryklåsenes trykknapper samtidigt ind med tommelfingeren og åben serviceklappen.
- Lukkes:**
- Luk serviceklappen, og tryk den til. Tryklåsene er nu gået i indgreb, men ikke låst.
  - Stik nøglen i låsecylinderen på den aflåselige tryklås (Billede 37,1), og drej en kvart omdrejning. Tryklåsen er låst.
  - Træk nøglen ud.
  - Evt. låses også den anden aflåselige tryklås.

### 6.4.3 Klapp til 230 V-tilslutning, kvadratisk



- 1 Greb
- 2 Udvendig klap

Billede 38 Klapp til 230 V-tilslutning

- Åbnes:**
- Grip ind i grebet (Billede 38,1) på den udvendige klap (Billede 38,2), og sving den udvendige klap opad.
- Lukkes:**
- Sving den udvendige klap ned, og tryk den til.

#### 6.4.4 Dæksel til drikkevands-påfyldningsstuds

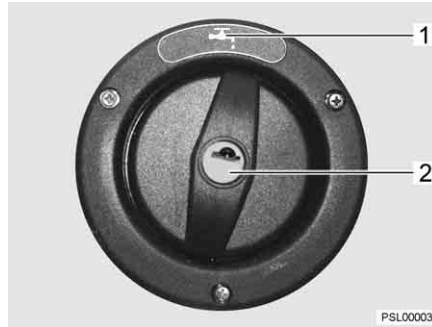

Billede 39 Dæksel til drikkevands-påfyldningsstuds



- ▷ Drikkevands-påfyldningsstudsens er markeret med symbolet "i" (Billede 39,1).

- Åbnes:**
- Stik nøglen ind i låsecylinderen (Billede 39,2), og drej mod uret.
  - Tag dækslet af.

- Lukkes:**
- Indsæt dækslet i drikkevands-påfyldningsstudsens.
  - Drej nøglen med uret.
  - Træk nøglen ud.

### 6.5 Skabslåger



- ▷ Før der køres, skal alle skabslåger og indvendige døre lukkes og låses.
- ▷ De skabslåger, som vises i dette afsnit, er eksempler. Afhængigt af modellen kan skabslågerens låse og greb afvige fra den form, som er vist her.

#### 6.5.1 Skabslåger med trykknop



Billede 40 Skabslåge med trykknop

- Åbnes:**
- Tryk på låsens indvendige del. Trykknappen springer ud (Billede 40).
  - Tag fat i trykknappen, og åbn skabslågen.

- Lukkes:**
- Tryk skabslågen til.
  - Tryk trykknappen ind, indtil den går i indgreb. Når den er gået i indgreb, er skabslågen rigtigt lukket.

## 6.5.2 Skabslåger med håndtag og trykknop

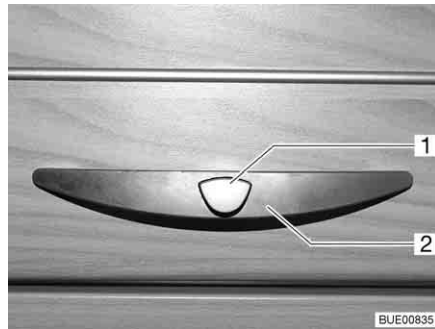

Billede 41 Skabslåge med håndtag (eksempel)

- Åbnes:**
- Tryk på frigørelsesknappen (Billede 41,1) på håndtaget (Billede 41,2), og hold den inde.
  - Træk i håndtaget, indtil skabslågen er åben.
- Lukkes:**
- Tryk skabslågen ned, indtil det kan mærkes, at vippeudskyderen lukker, og høres, at låsen går i indgreb.

## 6.6 Lyskontakter

### 6.6.1 Indgangsparti



- ▷ De lyskontakter, som vises i dette afsnit, er eksempler. Afhængigt af modellen kan lyskontakternes type og funktion afvige fra den form, som er vist her.

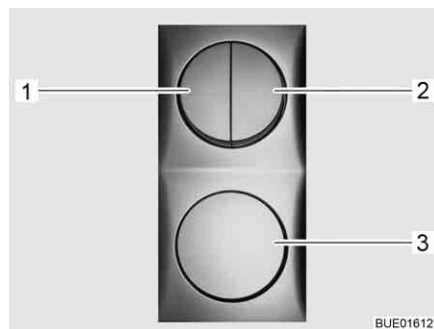

Billede 42 Lyskontakter



Billede 43 Forteltlampe

I indgangspartiet findes lyskontakter (Billede 42,1-3) for følgende lamper:

- Belysning indgang
- Belysning fortelt
- Belysning opholdsområde

### 6.6.2 Kabine



- ▷ Lamperne, der vises i dette afsnit, er eksempler. Der er ikke alle lamper, der er anvendt i køretøjet, der er vist. Ved hjælp af eksemplerne skal det mulige monteringssted for lyskontakterne tydeliggøres. Lyskontaktens type og udseende kan afvige fra formen, der er vist her.



Billede 44 Spotlampe, lyskontakt direkte ved lampen



Billede 45 Lyskontakt adskilt fra lampen

Lyskontakterne i opholdsområdet befinder sig direkte på den pågældende lampe (Billede 44, 1) eller i nærheden af lampen (Billede 45, 1).



Billede 46 Indbygget lampe, lyskontakt i lampen

Tryk på kontakten (Billede 46, 1) i den indbyggede lampe for at tænde og slukke lyset.

### 6.6.3 Klædeskabslampe



- ▷ Klædeskabslampen kan tages ud af den skruemonterede holder (Billede 47, 1) og bruges som lommelygte.
- ▷ Når døren til klædeskabet lukkes, slukkes klædeskabslampen automatisk.
- ▷ En lyssensor sørger for, at klædeskabslampen kun tændes, når det er mørkt. På den måde undgås det, at du kommer til at tænde klædeskabslampen i dagslys, så batterierne hurtigt løber tør for strøm.

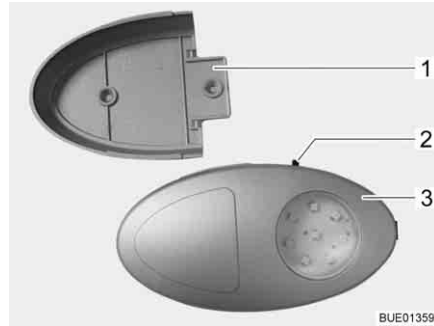

Billede 47 Klædeskabslampe

Tænd-/slukkkontakten (Billede 47,2) er placeret direkte ved klædeskabslampen (Billede 47,3).

## 6.7 Spotlampe



- ▶ Glødepærer og lampeholdere kan være meget varme.
- ▶ Lad glødepærerne og lampeholderne køle af, før de berøres.
- ▶ Hvis lampen er tændt eller stadig er varm, skal sikkerhedsafstanden til brændbare genstande som stores eller forhæng være på mindst 30 cm. Brandfare!

Spotlampen kan drejes, forskydes og tages af.

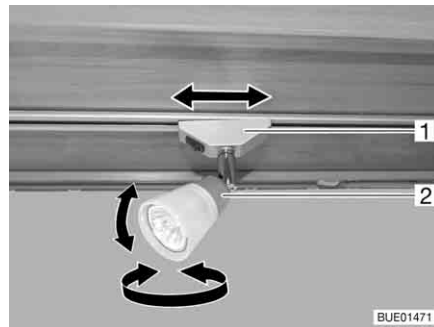

Billede 48 Spotlampe

*Drejning:* ■ Tag fat i huset (Billede 48,2), og drej det.

Huset kan drejes i forskellige retninger:

- Til venstre eller til højre
- Op eller ned

*Forskydning:* ■ Tag fat i holderen (Billede 48,1) og drej den ca. 45°. ■ Flyt spotlampen på skinnesystemet efter eget valg.

*Afmontering:* ■ Tag fat i holderen (Billede 48,1) og drej den 90°. ■ Tag spotlampen ud af skinnen.

Spotlampen kan placeres på et vilkårligt sted i skinnerne.

## 6.8 Holder til fladskærm



- ▶ Fladskærmen og skærmholderen skal drejes tilbage til grundpositionen og sikres, før der køres. Hvis skærmholderen er indbygget i et tv-skab: Luk tv-skabet.

### 6.8.1 Holder på søjle

Holderen til fladskærmen er fastgjort til en søjle.

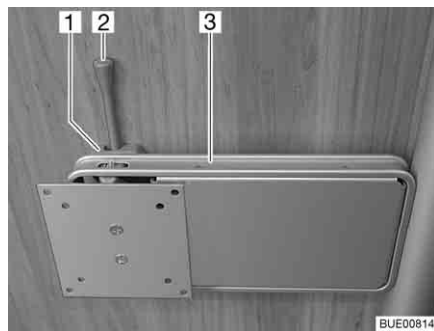

Billede 49 Holder på søjle

- Placering:*
- Træk frigørelseshåndtaget (Billede 49,2) til side, og drej holderen (Billede 49,3) med fladskærmen til den ønskede position.
  - Tryk fladskærmen lidt op, og drej den til den ønskede position. Tre forskellige hældningsvinkler er mulige.

- Opbevaring:*
- Drej fladskærmen tilbage, indtil holderen (Billede 49,3) går i indgreb i låsen (Billede 49,1).

### 6.8.2 Holder med frigørelseshåndtag

Holderen til fladskærmen er fastgjort til væggen.

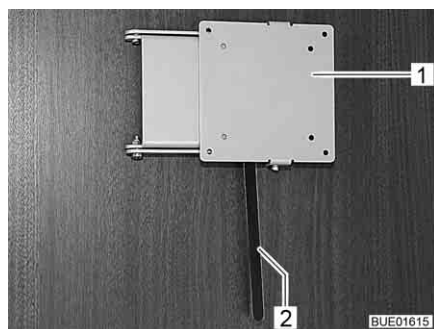

Billede 50 Holder med frigørelseshåndtag

- Placering:*
- Træk frigørelseshåndtaget (Billede 50,2) til side, og drej holderen (Billede 50,1) med fladskærmen til den ønskede position.
  - Tryk fladskærmen lidt op, og drej den til den ønskede position. Tre forskellige hældningsvinkler er mulige.

- Opbevaring:*
- Drej fladskærmen tilbage, indtil holderen (Billede 50,1) går i indgreb i låsen.



## 6.9 Ventilation



- ▶ Ilten i bilens interiør forbruges ved åndedrættet og anvendelsen af gasdrevne indbygningsapparater. Derfor skal ilten fornyes hele tiden. Af den grund er der indbygget mekaniske ventilationsanordninger (f.eks. tagluger med mekaniske ventilationsanordninger, runde tagventilationer eller gulvluger) i køretøjet. Mekaniske ventilationsanordninger må aldrig dækkes til hverken indefra eller udefra, f.eks. med en vintermåtte. Hold mekaniske ventilationsanordninger fri for sne og løv. Der er fare for at blive kvalt på grund af det øgede CO<sub>2</sub>-indhold.



- ▷ Ved bestemte vejrforhold kan der trods tilstrækkelig ventilation optræde kondensvand på genstande af metal (f.eks. på gulv-understel-forskrningen).
- ▷ På gennemskæringer (f.eks. runde tagventilationer, taglugens kanter, stikdåser, påfyldningsstudser, klapper osv.) kan der opstå ekstra kuldebroer.

### Kondensvand

Sørg med hyppig og målrettet udluftning for en permanent luftfornyelse. Kun på denne måde kan det forhindres, at der danner sig kondensvand og som følge heraf mug i koldt vejr. Hvis varmeydelse, luftfordeling og ventilation er afpasset til hinanden, kan der skabes et behageligt indeklima i den kolde årstid. For at forhindre træk skal luftudstrømningsdyserne på instrumentbrættet lukkes og luftfordelingen på basiskøretøjet stilles på cirkulationsluft.

Hvis køretøjet står stille i længere tid, skal den af og til udluftes godt, især om sommeren, hvor varmen ellers ikke kan slippe ud. Udluft ikke kun opholdsrummet, men også de magasiner, der er tilgængelige udefra. Hvis køretøjet er parkeret i et lukket rum (f.eks. garage), udluftes også parkeringsstedet. Opstående kondensvand kan føre til dannelse af mug.

## 6.10 Vinduer



- ▷ Vinduerne er forsynet med et mørkt rullegardin eller foldegardin og med insektrullegardin eller net, der kan foldes sammen. Når det mørke rullegardin og insektrullegardinet løsnes, ruller de på grund af trækraften automatisk tilbage i udgangsstillingen. Hold fast i det mørke rullegardin eller insektrullegardinet for ikke at beskadige trækmechanismen, og før det langsomt tilbage i udgangsstillingen. Foldegardinet og insektrullegardinet, der kan foldes sammen, består af tyndt stof. For ikke at beskadige foldegardinet eller insektrullegardinet skal disse føres forsigtigt tilbage til udgangsstillingen med håndtaget.
- ▷ Hold ikke rullegardiner lukkede gennem længere tid, da ellers må påregnes forøget materialetræthed.
- ▷ Hvis det mørke rullegardin eller foldegardinet er lukket helt, kan der ophobes varme mellem det mørke rullegardin/foldegardinet og vinduet ved kraftigt sollys. Vinduet kan blive beskadiget.  
Hvis gardinet er monteret i den nederste rullegardinkasse, skal gardinet derfor kun lukkes 2/3 ved kraftigt sollys. På den måde kan varmen mellem vindue og gardin slippe ud.  
Hvis gardinet er monteret i den øverste rullegardinkasse, skal gardinet lukkes helt og åbnes regelmæssigt.  
Stil derudover vinduet i stillingen "permanent ventilation".
- ▷ Luk vinduerne, før der køres.



- ▷ Alt efter vejret skal vinduerne lukkes, så der ikke trænger fugtighed ind.
- ▷ For at åbne og lukke vinduerne skal alle låsehåndtag, som er monteret på vinduet, åbnes eller lukkes.



- ▷ Luk altid vinduerne, når køretøjet forlades.
- ▷ Inde i acryl-dobbeltruden kan der ved store temperaturforskelle eller ekstreme vejrforhold danne sig lidt dug pga. kondensvand. Ruden er konstrueret sådan, at kondensvandet kan fordampe igen ved stigende udendørstemperaturer. Der er ingen grund til at frygte, at akryl-dobbeltruden kan blive beskadiget af kondensvandet.

### 6.10.1 Ventilationsrude med drejeudskydere



- ▷ Vær opmærksom på, at ventilationsruderne ikke åbnes eller lukkes skævt. Sørg for at åbne og lukke ventilationsruderne lige.
- ▷ Hvis låsehåndtaget er udstyret med en sikringsknap, skal der trykkes på låsehåndtagets sikringsknap ved hver betjening.

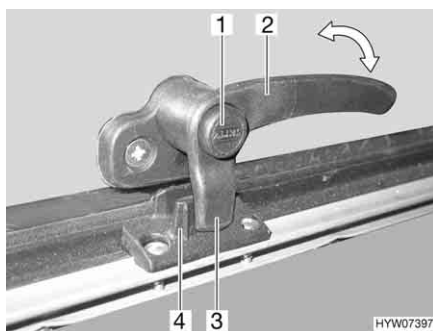

Billede 51 Låsehåndtag med sikringsknap i stilling "lukket"

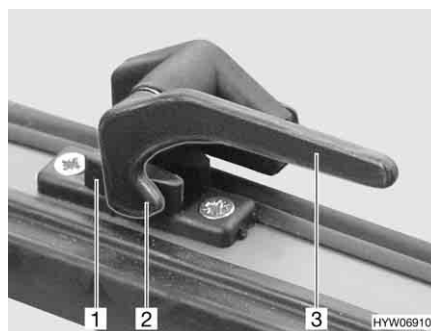

Billede 52 Låsehåndtag i stilling "lukket"

- Åbnes:**
- Tryk på sikringsknappen (Billede 51,1), og hold den inde, hvis den findes.
  - Drej låsehåndtaget (Billede 51,2 eller Billede 52,3) en kvart omdrejning til vinduets midte.

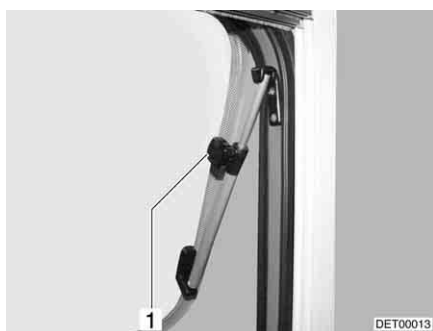

Billede 53 Ventilationsrude med drejeudskyder

- Åbn ventilationsruden til den ønskede stilling, og lås den fast med den riflede knap (Billede 53,1).

Ventilationsruden er låst i den ønskede stilling.

- Lukkes:**
- Drej den riflede knap (Billede 53,1), indtil låsen frigives.
  - Luk ventilationsruderne.

- Tryk på sikringsknappen (Billede 51,1), og hold den inde, hvis den findes.
- Drej låsehåndtaget (Billede 51,2 eller Billede 52,3) en kvart omdrejning til vinduesrammen. Låsenæsen (Billede 51,3 eller Billede 52,2) på låsehåndtaget ligger helt på den indvendige side af vinduernes lås (Billede 51,4 eller Billede 52,1).

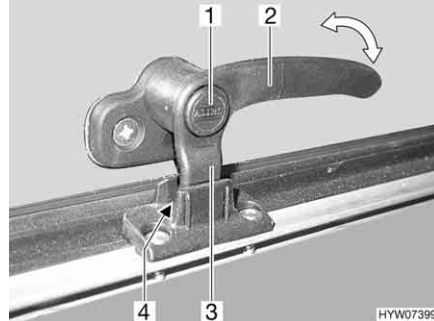

Billede 54 Låsehåndtag med sikringsknap i stilling "permanent ventilation"

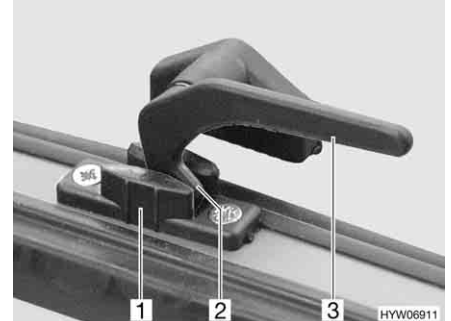

Billede 55 Låsehåndtag i stilling "permanent ventilation"

### Permanent ventilation

Med låsehåndtaget kan ventilationsruden sættes i to forskellige stillinger:

- I stilling "permanent ventilation" (Billede 54 og Billede 55)
- I stilling "lukket helt" (Billede 51 og Billede 52)

For at stille ventilationsruden i "permanent ventilation":

- Tryk på sikringsknappen (Billede 54,1), og hold den inde, hvis den findes.
- Drej låsehåndtaget (Billede 54,2 eller Billede 55,3) en kvart omdrejning til vinduets midte.
- Ventilationsruden trykkes let udad.
- Drej låsehåndtaget tilbage igen. Kør derved låsenæsen (Billede 54,3 eller Billede 55,2) på låsehåndtaget ind i udskæringen i vinduets lås (Billede 54,4 eller Billede 55,1).
- Slip sikringsknappen (Billede 54,1), hvis den findes.
- Kontrollér, at sikringsknappen ikke er trykket ind, men fastgør låsehåndtag sikkert.

Ventilationsruden må ikke stå i stillingen "permanent ventilation" under kørslen.

I regnvejr kan der trænge vandsprøjt ind i opholdsområdet, hvis ventilationsruden står i stillingen "permanent ventilation". Derfor skal ventilationsruderne lukkes helt.

### 6.10.2 Ventilationsrude med automatiske udskydere



- ▷ Åbn vinduet helt for at frigive låsningen. Hvis låsningen ikke frigives, og vinduet alligevel lukkes, kan vinduet gå i stykker på grund af det store modtryk.
- ▷ Vær opmærksom på, at ventilationsruderne ikke åbnes eller lukkes skævt. Sørg for at åbne og lukke ventilationsruderne lige.
- ▷ Hvis låsehåndtaget er udstyret med en sikringsknap, skal der trykkes på låsehåndtagets sikringsknap ved hver betjening.

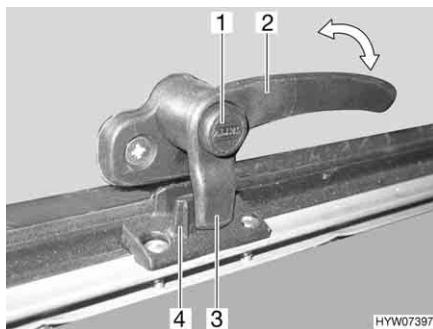

Billede 56 Låsehåndtag med sikringsknap i stilling "lukket"

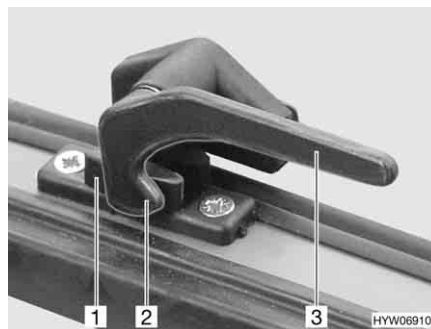

Billede 57 Låsehåndtag i stilling "lukket"

- Åbnes:**
- Tryk på sikringsknappen (Billede 56,1), og hold den inde, hvis den findes.
  - Drej låsehåndtaget (Billede 56,2 eller Billede 57,3) en kvart omdrejning til vinduets midte.



Billede 58 Ventilationsrude med automatiske udskydere

- Åbn ventilationsruden indtil den ønskede stilling. Den automatiske udskyder (Billede 58,1) går automatisk i indgreb.

Ventilationsruden er låst i den ønskede stilling.

- Lukkes:**
- Ventilationsruden åbnes, indtil låsningen frigives.
  - Luk ventilationsruderne.
  - Tryk på sikringsknappen (Billede 56,1), og hold den inde, hvis den findes.
  - Drej låsehåndtaget (Billede 56,2 eller Billede 57,3) en kvart omdrejning til vinduesrammen. Låsenæsen (Billede 56,3 eller Billede 57,2) på låsehåndtaget ligger helt på den indvendige side af vinduernes lås (Billede 56,4 eller Billede 57,1).

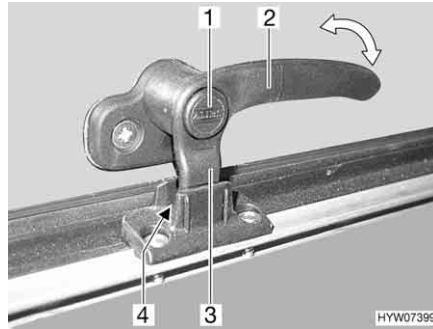

Billede 59 Låsehåndtag med sikringsknop i stilling "permanent ventilation"

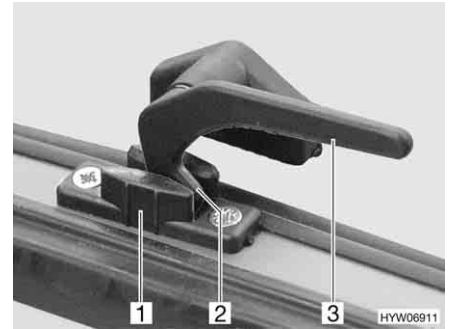

Billede 60 Låsehåndtag i stilling "permanent ventilation"

### Permanent ventilation

Med låsehåndtaget kan ventilationsruden sættes i to forskellige stillinger:

- I stilling "permanent ventilation" (Billede 59 og Billede 60)
- I stilling "lukket helt" (Billede 56 og Billede 57)

For at stille ventilationsruden i "permanent ventilation":

- Tryk på sikringsknappen (Billede 59,1), og hold den inde, hvis den findes.
- Drej låsehåndtaget (Billede 59,2 eller Billede 60,3) en kvart omdrejning til vinduets midte.
- Ventilationsruden trykkes let udad.
- Drej låsehåndtaget tilbage igen. Kør derved låsenæsen (Billede 59,3 eller Billede 60,2) på låsehåndtaget ind i udskæringen i vinduets lås (Billede 59,4 eller Billede 60,1).
- Slip sikringsknappen (Billede 59,1), hvis den findes.
- Kontrollér, at sikringsknappen ikke er trykket ind, men fastgør låsehåndtag sikkert.

Ventilationsruden må ikke stå i stillingen "permanent ventilation" under kørslen.

I regnvejr kan der trænge vandsprøjt ind i opholdsområdet, hvis ventilationsruden står i stillingen "permanent ventilation". Derfor skal ventilationsruderne lukkes helt.

### 6.10.3 Mørkt rullegardin og insektrullegardin



- ▷ Åbn rullegardinerne inden kørslen. Hvis rullegardinerne er lukkede, kan fjederakslen beskadiges som følge af rystelserne.

Vinduerne er forsynet med et mørkt rullegardin og insektrullegardin. Det mørke rullegardin og insektrullegardinet kan betjenes uafhængigt af hinanden.

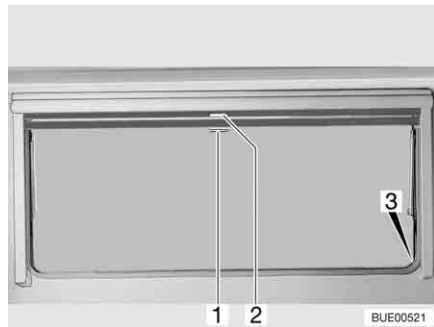

Billede 61 Ventilationsrude

#### Mørkt rullegardin

Det mørke rullegardin befinder sig i den øverste rullegardinkasse.

- Lukkes:**
- Træk det mørke rullegardin ned med håndtaget (Billede 61,2). Hvis det mørke rullegardin lukkes helt, skal det mørke rullegardin sættes fast i holderen (Billede 61,3) på begge sider af vinduesrammen.
- Åbnes:**
- Hvis det mørke rullegardin er fuldstændigt lukket: Tryk håndtaget (Billede 61,2) ned, og træk det samtidig lidt ind. Tag det mørke rullegardin ud af holderne på vinduesrammens venstre og højre side.
  - Hvis det mørke rullegardin befinder sig i en mellemposition: Træk håndtaget (Billede 61,2) let ned, indtil låsen har løst sig.
  - Det mørke rullegardin føres langsomt tilbage ved håndtaget.

#### Insektrullegardin

Insektrullegardinet befinder sig i den øverste rullegardinkasse.

- Lukkes:**
- Træk insektrullegardinet ned med håndtaget (Billede 61,1), og sæt det fast i holderen (Billede 61,3) på begge sider af vinduesrammen.
- Åbnes:**
- Tryk håndtaget (Billede 61,1) ned, og træk det samtidig lidt ind. Frigør insektrullegardinet på holderne på vinduesrammens venstre og højre side.
  - Insektrullegardinet føres langsomt tilbage med håndtaget.

### 6.10.4 Foldegardiner til forrude, førerrude og passagerrude

Alt efter model udstyres førerhuset med foldegardiner eller med foldegardiner Remis (ekstraudstyr).

**Foldegardin** Foldegardinerne er vedlagt køretøjet.



Billede 62 Foldegardin til passagerrude



Billede 63 Montering foldegardin

Foldegardinerne (Billede 62,2) fastgøres med trykknapper (Billede 62,1 og Billede 63,1).

#### Foldegardin Remis (ekstraudstyr)

Foldegardinerne fastgøres med magnetiske låse og de er fast monteret i rammen på køretøjet.

Gå frem på følgende måde for at lukke eller åbne de fast monterede foldegardiner.

#### Forrude



Billede 64 Foldegardin til forruden

#### Lukning:

- Tryk frigørelsesgrebene (Billede 64,1) sammen, og hold dem der.
- Træk foldegardinet til forruden hen til midten af ruden med håndtaget (Billede 64,2).
- Luk de to foldegardiner til forruden på samme måde. En magnetlås holder de to foldegardiner sammen på midten.

#### Åben foldegardinerne:

- Tryk frigørelsesgrebene (Billede 64,1) sammen, og hold dem der.
- Skub de to halvdele af foldegardinet til forruden udad med håndtaget (Billede 64,2) indtil anslag. Løft dertil grebet til låsens udsparringens højde.
- Slip frigørelsesgrebene (Billede 64,1), og lad dem gå i indgreb.

### Førerrude og passagerrude

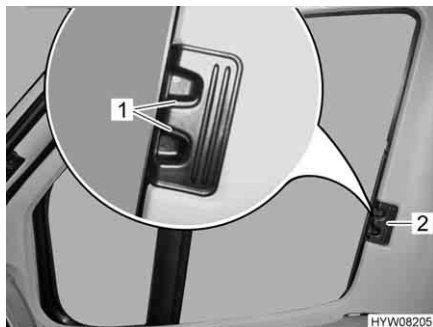

Billede 65 Foldegardin til fører-/passagerruden

- Lukning:**
- Tryk frigørelsesgrebene (Billede 65,1) sammen, og hold dem der.
  - Træk foldegardinet til førerruden og passagerruden med håndtaget (Billede 65,2) til den modsatte side af ruden, og hold dem sammen med magnetstriben.

- Åben foldegardinerne:**
- Tryk frigørelsesgrebene (Billede 65,1) sammen, og hold dem der.
  - Brug håndtaget til at skubbe foldegardinet til førerrude og passagerrude frem (Billede 65,2) til anslag.
  - Slip frigørelsesgrebene (Billede 65,1), og lad dem gå i indgreb.

## 6.11 Tagluger

Afhængigt af modellen er der i køretøjet monteret tagluger med eller uden mekanisk ventilationsanordning. Hvis der er monteret en tagluge uden mekanisk ventilationsanordning, foretages den mekaniske ventilation gennem runde tagventilationer.



- ▶ Hold altid udluftningsdyserne for de mekaniske ventilationsåbninger åbne. De mekaniske ventilationsanordninger må aldrig dækkes til, f.eks. med en vintermåtte. Hold mekaniske ventilationsanordninger fri for sne og løv.



- ▷ Taglugerne er forsynet med et mørkt rullegardin eller foldegardin og med insektrullegardin eller net, der kan foldes sammen. Når det mørke rullegardin og insektrullegardinet løsnes, ruller de på grund af trækraften automatisk tilbage i udgangsstillingen. Hold fast i det mørke rullegardin eller insektrullegardinet for ikke at beskadige trækmechanismen, og før det langsomt tilbage i udgangsstillingen. Foldegardinet og insektrullegardinet, der kan foldes sammen, består af tyndt stof. For ikke at beskadige foldegardinet eller insektrullegardinet skal disse føres forsigtigt tilbage til udgangsstillingen med håndtaget.
- ▷ Hold ikke rullegardiner lukkede gennem længere tid, da ellers må påregnes forøget materialetræthed.
- ▷ Hvis det mørke rullegardin eller foldegardinet er lukket helt, kan der ophobes varme mellem det mørke rullegardin/foldegardinet og taglugen ved kraftigt sollys. Taglugen kan blive beskadiget. Luk derfor kun det mørke rullegardin/foldegardinet 2/3 ved kraftigt sollys. Åbn taglugen lidt, eller placér den i udluftningsstilling.





- ▷ Luk afhængigt af vejret taglugerne så meget, at der ikke kan trænge fugtighed ind.
- ▷ Træd ikke på taglugerne.
- ▷ Luk taglugen, før der køres.
- ▷ Kontrollér låsen på taglugerne, før der køres.



- ▷ Luk altid taglugerne, når køretøjet forlades.

### 6.11.1 Heki-tagluge (mini og midi) (delvis ekstraudstyr)

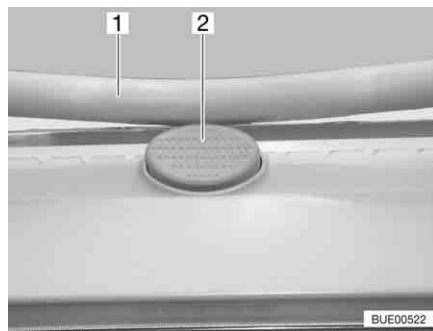

Billede 66 Sikringsknap på Heki-taglugen

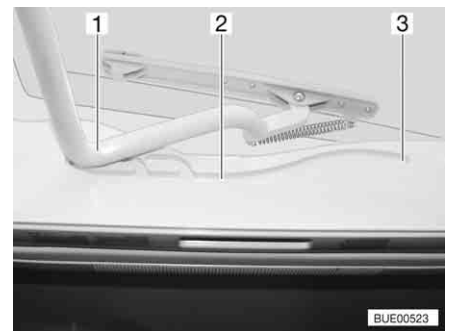

Billede 67 Heki-tagluge, føring

Heki-taglugen vippes op i den ene side.

- Åbnes:**
- Tryk på sikringsknappen (Billede 66,2), og træk bøjlen (Billede 66,1) ned med begge hænder.
  - Træk bøjlen (Billede 67,1) ind i føringerne (Billede 67,2) indtil den bageste position (Billede 67,3).

- Lukkes:**
- Tryk bøjlen (Billede 67,1) let op med begge hænder.
  - Skub bøjlen til i føringerne.
  - Tryk bøjlen op med begge hænder, indtil bøjlen ligger over sikringsknappen (Billede 66,2).

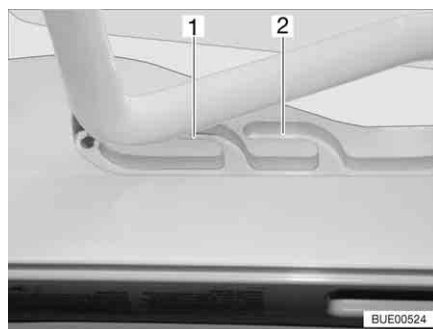

Billede 68 Heki-tagluge i udluftningsstilling

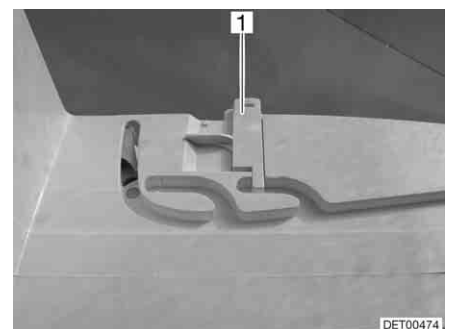

Billede 69 Låsning ventilationsstilling

#### Udluftningsstilling

Heki-taglugen kan placeres i to udluftningsstillinger: Stilling til dårligt vejr (Billede 68,1) og midterstilling (Billede 68,2). I midterstillingen kan taglugen afhængigt af modellen fastlåses med de to slåer (Billede 69,1), som sidder i venstre og højre side af taglugens ramme.

- Tryk på sikringsknappen (Billede 66,2), og træk bøjlen (Billede 66,1) ned med begge hænder.
- Træk bøjlen ind i føringerne (Billede 67,2) indtil den ønskede stilling.
- Tryk bøjlen let op og skub den ind i den valgte føring (Billede 68,1 eller 2) og i givet fald låses.

**Foldegardin** For at lukke og åbne foldegardinet:

**Lukkes:** ■ Træk foldegardinet ud med håndtaget, og slip det i den ønskede position. Foldegardinet bliver stående i denne position.

**Åbnes:** ■ Skub håndtaget på foldegardinet langsomt til udgangsstillingen.

**Net** For at lukke og åbne nettet:

**Lukkes:** ■ Træk med håndtaget nettet til det modstående håndtag på foldegardinet.

**Åbnes:** ■ Tryk håndtaget på nettet bagud. Låsen går op.  
■ Før langsomt nettet tilbage med håndtaget.

### 6.11.2 Tagluge Omni-Vent med ventilator (ekstraudstyr)



- ▷ For at spare på batteriet, skifter ventilatoren efter en times kørsel på trin 6 tilbage til trin 1.

Taglugen er udstyret med insektrullegardin, rullegardin og en justerbar ventilator til udluftning og ventilation.

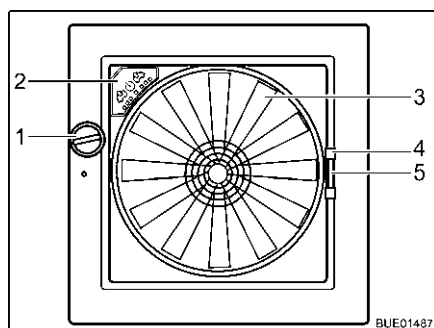

Billede 70 Tagluge Omni-Vent

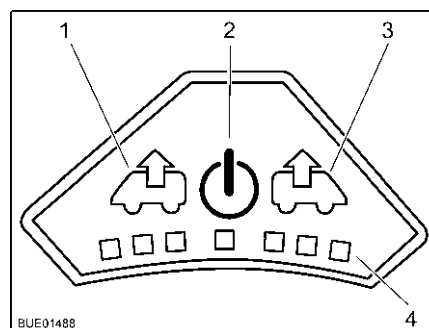

Billede 71 Ventilatorens betjeningsfelt

**Åbnes:** ■ Drej drejeknappen (Billede 70,1), indtil den ønskede åbningsvinkel er opnået.

**Lukkes:** ■ Drej drejeknappen (Billede 70,1), indtil taglugen er lukket helt.

**Net** For at lukke og åbne nettet:

**Lukkes:** ■ Træk nettet (Billede 70,4) til den modsatte side af rammen.

**Åbnes:** ■ Tryk grebet på nettet sammen. Låsen går op.  
■ Nettet føres langsomt tilbage med håndtaget.

**Lukning** For at lukke og åbne gardinet:

*Lukkes:*

- Tryk gardinets greb (Billede 70,5) sammen.
- Træk gardinet til den ønskede position og slip derefter. Gardinet bliver stående i denne position.

*Åbnes:*

- Tryk gardinets greb sammen.
- Før langsomt gardinet tilbage til udgangspositionen.

**Ventilator** Når taglugen er åbnet, kan indområdet udluftes og køles ved hjælp af en 6-trins-ventilator (Billede 70,3). Ventilatoren betjenes via betjeningsfeltet (Billede 70,2).

*Tændes:*

- Tryk på knappen til/fra (Billede 71,2). Ventilatoren kører i komfortmodus (ventilation (UD) med det mindste ventilationsomdrejningstal).

*Ventilation (UD):*

- For at øge ventilationsomdrejningstallet: Tryk på knappen Ventilation (UD) (Billede 71,1). Ventilationsomdrejningstallet går derefter et trin op i ventilationsretningen (UD). LEDer (Billede 71,4) viser trinnene.
- For at drosle ventilationsomdrejningstallet ned: Tryk på knappen Ventilation (IND) (Billede 71,3). Ventilationsomdrejningstal skifter til det forrige trin.

*Ventilation (IND):*

- For at øge ventilationsomdrejningstallet: Tryk på knappen Ventilation (IND) (Billede 71,3). Ventilationsomdrejningstallet går derefter et trin op i ventilationsretningen (IND). LEDer (Billede 71,4) viser trinnene.
- For at drosle ventilationsomdrejningstallet ned: Tryk på knappen Ventilation (UD) (Billede 71,1). Ventilationsomdrejningstal skifter til det forrige trin.

*Boost-funktion:*

- Tryk knappen Ventilation (IND) i ca. 3 sekunder. Ventilatoren skifter til det højeste trin i ca. 5 minutter, og derefter tilbage til det oprindeligt indstillede trin.
- Tryk knappen Ventilation (UD) i ca. 3 sekunder. Ventilatoren skifter til det højeste trin i ca. 5 minutter, og derefter tilbage til det oprindeligt indstillede trin.

*Slukkes:*

- Tryk på knappen til/fra (Billede 71,2). Ventilatoren stopper, LEDerne slukkes.

### 6.11.3 Tagluge Skyroof (delvis ekstraudstyr)



- ▷ Vær opmærksom på, at taglugen ikke åbnes eller lukkes skævt. Sørg for at åbne og lukke taglugen lige.
- ▷ Hvis låsehåndtaget er udstyret med en sikringsknap, skal der trykkes på låsehåndtagets sikringsknap ved hver betjening.

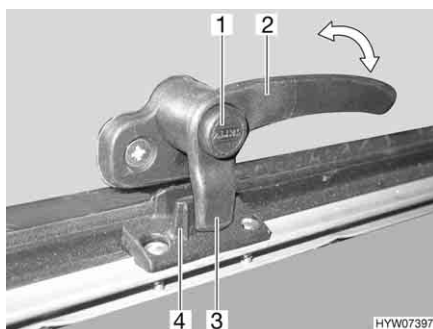

Billede 72 Låsehåndtag med sikringsknap i stilling "lukket"

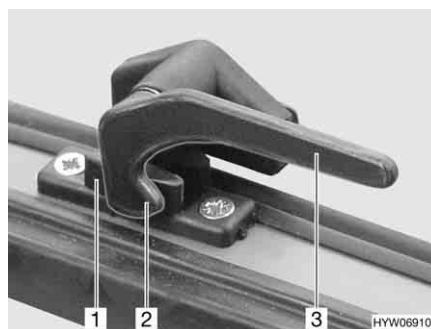

Billede 73 Låsehåndtag i stilling "lukket"

- Åbnes:**
- Tryk på sikringsknappen (Billede 72,1), og hold den inde, hvis den findes.
  - Drej alle låsehåndtag (Billede 72,2 eller Billede 73,3) en kvart omdrejning til lugens midte.
  - Slip sikringsknappen hvis den findes.



Billede 74 Tagluge med drejeudskydere, åben

- Åbn taglugen til den ønskede stilling, og lås den fast med den riflede knap (Billede 74,1).

Taglugen er låst i den ønskede stilling.

- Lukkes:**
- Drej den riflede knap (Billede 74,1), indtil låsen frigives.
  - Luk taglugen.
  - Tryk på sikringsknappen (Billede 72,1), og hold den inde, hvis den findes.
  - Drej alle låsehåndtag (Billede 72,2 eller Billede 73,3) en kvart omdrejning til rammen. Låsenæsen (Billede 72,3 eller Billede 73,2) ligger på den indvendige side af lugens lås (Billede 72,4 eller Billede 73,1).
  - Slip sikringsknappen hvis den findes.

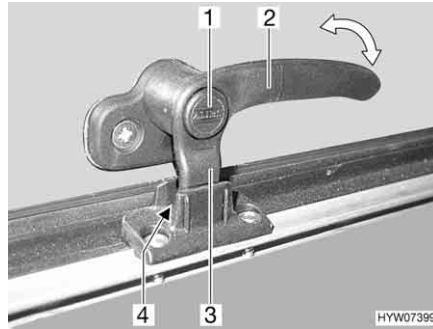

Billede 75 Låsehåndtag med sikringsknap i stilling "permanent ventilation"

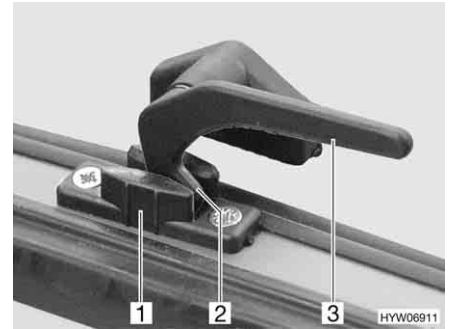

Billede 76 Låsehåndtag i stilling "permanent ventilation"

### Permanent ventilation

Med låsehåndtagene kan taglugen sættes i 2 forskellige stillinger:

- I stilling "permanent ventilation" (Billede 75 og Billede 76)
- I stilling "lukket helt" (Billede 72 og Billede 73)

For at stille taglugen i "permanent ventilation":

- Tryk på sikringsknappen (Billede 75,1), og hold den inde, hvis den findes.
- Drej alle låsehåndtag (Billede 75,2 eller Billede 76,3) en kvart omdrejning til lugens midte.
- Taglugen trykkes let udad.
- Drej alle låsehåndtag tilbage igen. Kør derved låsenæsen (Billede 75,3 eller Billede 76,2) på låsehåndtaget ind i udskæringen i lugens lås (Billede 75,4 eller Billede 76,1).
- Slip sikringsknappen hvis den findes.

Taglugen må ikke stå i stillingen "permanent ventilation" under kørslen.

I regnvejr kan der trænge vandsprøjt ind i opholdsområdet, hvis taglugen står i stillingen "permanent ventilation". Derfor skal taglugen lukkes helt.



- ▷ Hvis foldegardinet er lukket helt, kan der ophobes varme mellem foldegardinet og taglugen ved kraftigt sollys. Taglugen kan blive beskadiget. Luk derfor kun foldegardinet 2/3 ved kraftigt sollys. Åbn taglugen lidt, eller placér den i udluftningsstilling.



Billede 77 Tagluge Skyroof

**Foldegardin** Foldegardinet er nede i rammen.

- Lukkes:*
- Tag fat i foldegardinet midt på stangen, og træk det forsigtigt op.
  - Slip foldegardinet på den ønskede position. Foldegardinet bliver stående i denne position.

- Åbnes:*
- Før forsigtigt foldegardinet ned til anslaget på rammen med stangen.

**Net** Nettet er indsat foroven i rammen.

- Lukkes:*
- Tag fat i nettet midt på stangen, og træk det forsigtigt ned.
  - Indstil nettet trinløst ved at forskyde stangen.

- Åbnes:*
- Før forsigtigt nettet op til anslaget på rammen med stangen.

## 6.12 Borde

### 6.12.1 Hængebord med deleligt støtteben



Billede 78 Hængebord med deleligt støtteben

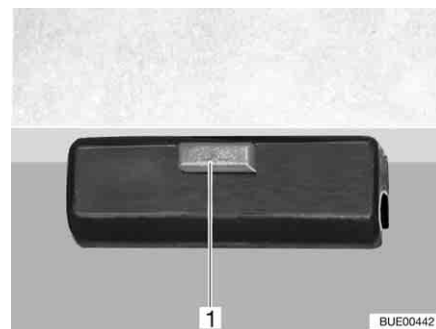

Billede 79 Lås

Fladen kan forøges ved at dreje en bordpladeforlængelse ud.

- Forøgelse:*
- Træk knappen (Billede 78,2) på låsen ned, og drej bordpladeforlængelsen (Billede 78,1) ud.

- Reduktion:*
- Drej bordpladeforlængelsen (Billede 78,1) ind under bordpladen (Billede 78,6), indtil det kan høres, at låsen går i indgreb.

Hængebordet kan på grund af det delelige støtteben anvendes som underdel til en seng.

*Ombygning til underdel til en seng:*

- Løft bordpladen (Billede 78,6) ca. 45° foran.
- Træk den nederste del af støttebenet (Billede 78,4) ned, og læg det til side.
- Løsn låsen (Billede 79,1) på bordpladen.
- Tag bordpladen af den øverste holdeliste.
- Sæt bordpladens holdere i den nederste holdeliste (Billede 78,3) i en 45°-vinkel, og stil den på gulvet med den øverste del af støttebenet (Billede 78,5).
- Lås bordpladen.

### 6.12.2 Drejebord



- ▷ Drejebordet skal foldes ned og fastgøres før afrejse, så det ikke falder ned under kørslen.



Billede 80 Drejebord

Drejebordet kan på grund af drejemekanismen anvendes som underdel til en seng.

*Ombygning til underdel til en seng:*

- Skub håndtaget (Billede 80,2) op.
- Drej bordpladen (Billede 80,1) ned i en bue.
- Lad håndtaget (Billede 80,2) gå i indgreb. Drejemekanismen er låst.

### 6.13 Komfort-bænk (ekstraudstyr)



Billede 81 Komfort-bænk

*Udtræk komfort-bænken:*

- Træk grebet (Billede 81,1) opad og hold det i denne stilling.
- Træk sædet mod køretøjets midte.
- Slip håndtaget (Billede 81,1).

*Skub komfort-bænken ind:*

- Træk grebet (Billede 81,1) opad og hold det i denne stilling.
- Skub sædet mod det andet sæde.
- Slip håndtaget (Billede 81,1).

## 6.14 Senge

### 6.14.1 Sammenklappelig seng (Brevio T 640)

Køretøjet er udstyret med to sammenklappelige enkeltsenge. For at kunne udnytte området under kørslen, eller for at transportere store ting (f.eks. cykler), kan sengene klappes til side.

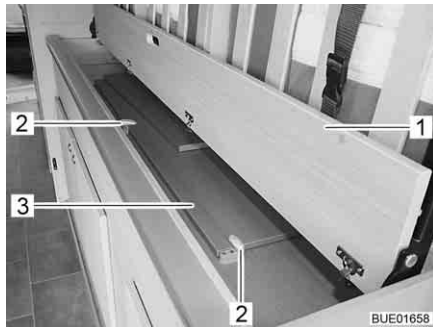

Billede 82 Sengeudvidelse, sikring



Billede 83 Lamelbunde



- ▶ Hvis de to enkeltsenge skal kombineres til en stor seng, skal sengeudvidelsen tages ud af underskabet, før den højre lamelbund klappes ned.

*Tag sengeudvidelsen ud:*

- Drej dækslet (Billede 82,1) opad.
- Drej holderne (Billede 82,2) til siden.
- Tag sengeudvidelsen (Billede 82,3) ud af underskabet og sæt til side.
- Luk dækslet.

*Klap sengen op:*

- Hold lamelbunden (Billede 83,2) fast. Løsn låsen på fastgørelsesselen (Billede 83,3) og tag sikringsbåndet (Billede 83,1) af.
- Klap lamelbunden (Billede 83,2) langsomt op.

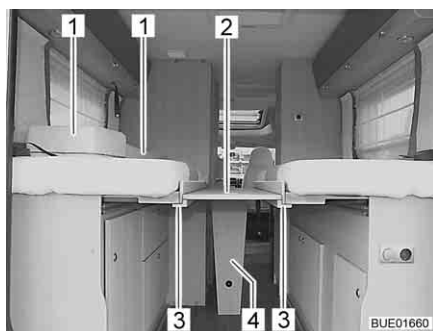

Billede 84 Sengeudvidelse, pålagt

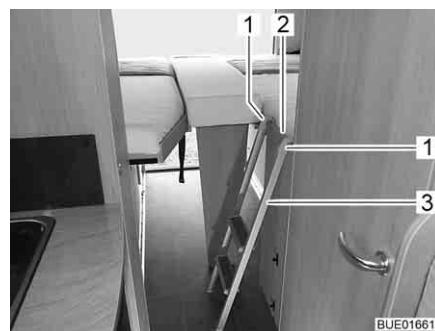

Billede 85 Adgangsstige



- ▶ Grib ikke fat mellem sengeudvidelsen og støtten, når denne klappes op. Fare for at komme i klemme!

*Udvidelse af sengen:*

- Klap støtten (Billede 84,4) til sengeudvidelsen (Billede 84,2) ud.
- Læg sengeudvidelsen på begge støtter (Billede 84,3) til lamelbunden, så sengeudvidelsens bageste kant flugter med lamelbunden (Billede 84).
- Sæt støtterne på gulvet.
- Læg to ekstra hynder (Billede 84,1) på sengeudvidelsen (Billede 85).



*Fastgørelse af adgangstigen:*

- Sæt begge bøjler (Billede 85,1) på adgangstigen (Billede 85,3) ind i listen (Billede 85,2) på lamelbunden.

*Klap sengene sammen:*

- Tag adgangstigen af, og opbevar den.
- Tag ekstra hynderne af, og opbevar dem.
- Tag sengeudvidelsen af, og læg den til side.
- Klap lamelbunden op, tryk den mod madrassen og fastgør den med fastgørelsesselen og sikringsbåndet.
- Sving dækslet opad.
- Læg sengeudvidelsen ned og fastgør den.
- Luk dækslet.

### 6.14.2 Hejseseng (Brevio T 605 og T 645)



- ▶ Sluk læselamperne i hejsesengen, når hejsesengen køres op. Brandfare!
- ▶ Sluk læselamperne på undersiden af hejsesengen, når hejsesengen sænkes. Brandfare!
- ▶ Belast hejsesengen med maks. 200 kg.
- ▶ Før der køres, skal hejsesengen sikres. Hertil låses hejsesengen fast.
- ▶ Træk hejsesengen ned i den nederste slutposition før brug. Kontrollér, at hejsesengen ikke ligger på hindringer såsom nakkestøtter, hynder el. lign.
- ▶ Hvis der findes et sikkerhedsnet: Anvend kun hejsesengen, når sikkerhedsnettet er spændt op.
- ▶ Små børn må aldrig være i hejsesengen uden tilsyn.
- ▶ Især ved børn under 6 år skal man altid sørge for, at de ikke kan falde ud af hejsesengen.
- ▶ Benyt separate børne- eller børnerejsesenge, som egner sig til børn.



- ▷ Hejsesengen skal kunne lukkes uden stor kraftindsats, så den er fri for spænding i stillingen. Genstande på hejsesengen kan spænde hejsemeknikken ensidigt og forårsage beskadigelser.



Billede 86 Oplåsning

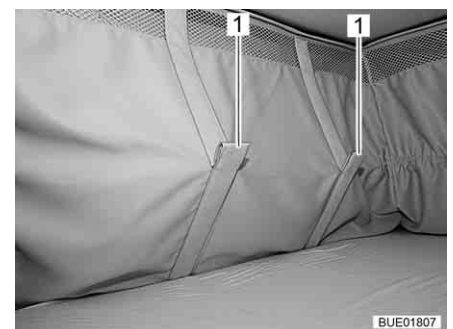

Billede 87 Hjælpeløkker til sammenklapning

Hejsesengen befinder sig ovenover bageste siddegruppe.

Hejsesengen har to stillinger i den øverste position. I begge stillinger er hejsesengen låst sikkert fast.

- Hejsesengen sænkes:*
- Fjern hindringer i hejsesengens udkørselsområde (f.eks. hynderne fjernes eller foldes om).
  - Sluk lamperne under hejsesengen.
  - Aflåsningsfladen (Billede 86,1) trækkes ud foruden. Låsen er gået op.
  - Træk hejsesengen ned med begge hænder indtil anslag.
  - Hvis hejsesengen befandt sig i den øverste stilling: Aflåsningsfladen trækkes igen ud foruden for at komme ud over den anden stilling. Træk hejsesengen ned med begge hænder helt indtil anslag.
  - Kontrollér, at hejsesengen er trukket ned i den nederste slutposition og ikke ligger på hindringer som hynder el. lign.

- Hejsesengen hæves:*
- Sluk læselamperne i hejsesengen.
  - Tag adgangsstigen af og læg den et sikkert sted hhv. klap trinnet op, skub det ind og lås.
  - Tryk hejsesengen op med begge hænder til første stilling. Sørg samtidig for, at hjælpeløkkerne til sammenklapning (Billede 87,1) trækker stofbanerne på begge sider indad. Efter behov kan hejsesengen trykkes videre opad til den øverste stilling. Vær opmærksom på, at det kan høres, at snaplukningen i låsebøjlen går i lås.
  - Kontrollér, om hejsesengen er låst sikkert. Træk hejsesengen kraftigt ned.

**Sikkerhedsnet** Hvis der findes et sikkerhedsnet, ligger sikkerhedsnettets fastgørelsesseleer i hejsesengen under madrassen. Spænd først sikkerhedsnettets, når personer allerede er i hejsesengen.

- Spænding:*
- Sæt sikkerhedsnettets seler ind i krogene på loftet.



Billede 88 Adgangsstige



Billede 89 Trin

**Opstigningshjælpemiddel** Adgang til hejsesengen kun via den medfølgende adgangsstige (Billede 88,1) eller det sammenklappelige trin (Billede 89,1).

- Fastgørelse af adgangsstigen:*
- Sæt begge bøjler (Billede 88,2) på adgangsstigen (Billede 88,1) ind i greblisten (Billede 88,3) på hejsesengen.

- Træk trinnet ud:*
- Lås trinnet (Billede 89,1) op (se afsnit 6.5).
  - Træk trinnet ud.
  - Klap det nederste trin (Billede 89,2) ned.

## 6.15 Ombygning af siddegrupper til soveværelse (ekstraudstyr)

Alt efter model og udstyr kan siddegrupperne ombygges til senge.



▷ I kapitlet 16 er vises grundplanerne for de enkelte modeller.

### 6.15.1 Ombygning af halvdinette til reserveseng

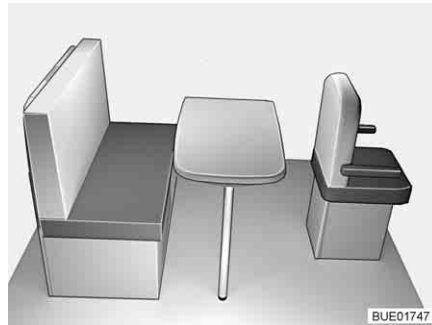

Billede 90 Før ombygningen

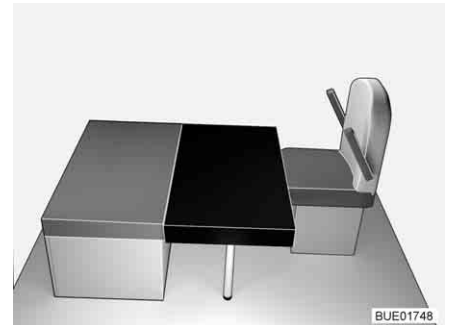

Billede 91 Efter ombygningen

- Drej førersædet hen til bordet.
- Skub førersædet helt frem (væk fra bordet).
- Ombyg hægebordet til underdel til en seng (se afsnit 6.12.1).
- Læg ryghynden på siddebænken til side.
- Læg den firkantede ekstra hynde på bordet (ud for siddebænkens sædehynde, se Billede 91). Herved ligger udskæringen i den ekstra hynde op mod forreste støttevæg.
- Skub førersædet hen mod bordet, så der opstår en sluttet liggeareal.

### 6.15.2 Ombygning af bagsiddegruppe til dobbeltseng (T 645)

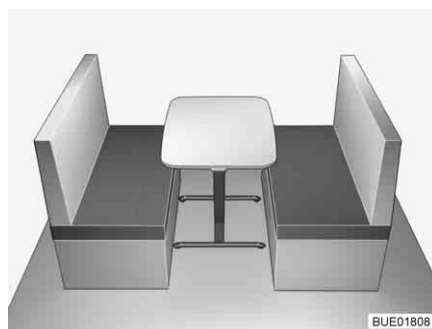

Billede 92 Før ombygningen

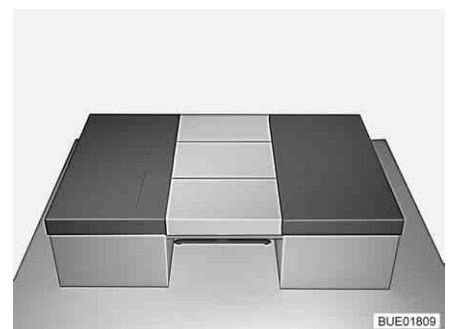

Billede 93 Efter ombygningen

- Læg alle ryghynder til side.
- Ombyg bordet til underdel til en seng (se afsnit 6.12).
- Placer den ekstra plade på den yderste kant af slagbænken, så den ligger foran bordet.
- Læg tre ryghynder på bordet (se Billede 93).

## 6.16 Vandtilslutning til udendørs bruser (ekstraudstyr)



- ▶ Brug kun udendørs bruseren, hvis afstanden til det næste elektriske apparat eller den næste elektriske tilslutning til bruseren som minimum er 1,20 m. Fare for strømslag!



- ▷ Vandanlægget skal tømmes, hvis det ikke bruges over længere tid eller hvis der er fare for frost.

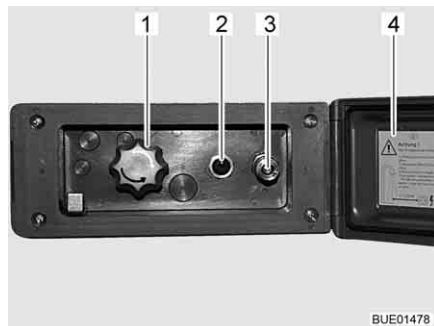

Billede 94 Vandtilslutning udendørs

### Tilslut udendørs bruseren:

- Lås dækslet (Billede 94,4) op, og åben det.
- Tilslut udendørs bruserens slange til ekspreskoblingen (Billede 94,3).

### Brug bruseren:

- Tænd for vandpumpen på knappen (Billede 94,2).
- Indstil vandtemperaturen med drejeknappen (Billede 94,1) efter behov.
- Sluk for vandpumpen på knappen (Billede 94,2).

### Luk for bruseren:

- Sluk for vandpumpen på knappen (Billede 94,2).
- Tag slangen af ekspreskoblingen. Ekspreskoblingen er udstyret med en tilbageløbsventil, således at der ikke kan flyde yderligere vand ud.
- Luk dækslet (Billede 94,4) og lås det med nøglen.

### Tømning:

- Tilslut udendørs bruserens slange til ekspreskoblingen. Tilbageløbsventilen åbnes og ledningerne kan løbe tør.
- Stil drejeknappen (Billede 94,1) i den midterste position.
- Tøm vandanlægget (se afsnit 10.2.7).

## Kapitelloversigt

I dette kapitel finder De henvisninger om køretøjets gasanlæg.

Henvisningerne vedrører i detaljer:

- Sikkerheden
- Udskiftningen af gasflasker
- Gasafspærringsventilerne
- Den eksterne gastilslutning
- Det automatiske omkoblingsanlæg

Betjeningen af de gasdrevne apparater i køretøjet er beskrevet i kapitel 9.

### 7.1 Generelt



- ▶ Før der køres, når køretøjet forlades, eller når gasapparaterne ikke anvendes, skal alle gasafspærringsventiler og hovedafspærringsventilen på gasflasken lukkes.
- ▶ Når der tankes, samt på færger og i garagen, skal alle gasapparater være slukket (afhængigt af udstyret: varmeovn, komfur, bageovn, grill, køleskab). Eksplosionsfare!
- ▶ Gasapparater må ikke betjenes i aflukkede rum (f.eks. garagen). Fare for forgiftning og kvælning!
- ▶ Gasanlægget må kun vedligeholdes, repareres eller ændres af et autoriseret værksted.
- ▶ Lad gasanlægget kontrolleres af et autoriseret værksted i overensstemmelse med de nationale bestemmelser, inden det tages i brug. Det gælder også for ikke-indregistrerede køretøjer. Ved ændringer på gasanlægget skal gasanlægget straks kontrolleres af et autoriseret værksted.
- ▶ Gastrykregulatoren og forbrændingsgasrørene skal også kontrolleres. Gastrykregulatoren skal udskiftes efter senest 10 år. Køretøjets ejer er ansvarlig for foranstaltningen.
- ▶ Hvis gasanlægget er defekt (gaslugt, højt gasforbrug), er der eksplosionsfare! Luk straks hovedafspærringsventilen på gasflasken. Åbn vinduer og døre, og luft grundigt ud.
- ▶ Hvis gasanlægget er defekt: Undlad at ryge, bruge åben ild eller tænde for el-kontakter (lyskontakter osv.).
- ▶ Der må kun sluttes foreskrevne apparater til indvendige tilslutningsstudser. Der må ikke betjenes apparater uden for køretøjet, mens der er forbindelse til indvendige tilslutningsstudser.
- ▶ Sørg for en tilstrækkelig ventilation, før komfuret tages i brug. Åbn vinduet eller taglugen.
- ▶ Anvend ikke gasapparatet eller gasbageovnen til opvarmning.
- ▶ Hvis der er flere gasapparater, er det nødvendigt med en gasafspærringsventil for hvert gasapparat. Hvis enkelte gasapparater ikke anvendes, skal den pågældende gasafspærringsventil lukkes.
- ▶ Tændsikringerne skal lukke i løbet af et minut, efter at gasflammen er gået ud. Det kan høres ved, at der lyder et klik. Kontrollér funktionen af og til.



- ▶ De indbyggede gasapparater er udelukkende beregnet til en drift med propangas og butangas eller en blanding af begge gasser. Gastrykregulatoren samt alle indbyggede gasapparater er dimensioneret til et driftstryk på 30 mbar.
- ▶ Propangas er egnet til gasudvikling ned til -42 °C, butangas derimod kun ned til 0 °C. Ved lavere temperaturer er der ikke noget gastryk mere. Butangas er ikke egnet til anvendelse om vinteren.
- ▶ Kontrollér regelmæssigt, at gaslangen på gasflasketilslutningen er tæt. Gaslangen må ikke være porøs eller have små revner. Lad et autoriseret værksted udskifte gaslangen senest 10 år efter produktionsdatoen. Ejeren af gasanlægget har ansvaret for, at udskiftningen foretages.
- ▶ Gaskassen er på grund af sin funktion og konstruktion et rum, der åbent udadtil. Tildæk aldrig den seriemæssigt monterede mekaniske ventilationsanordning. Udstrømmende gas kan i modsat fald ikke ledes ud i det fri.
- ▶ Gaskassen må ikke anvendes som magasin.
- ▶ Sørg for at sikre gaskassen mod, at uvedkommende kan få adgang til den. Hertil skal adgangen lukkes.
- ▶ Hovedafspærringsventilen på gasflasken skal være tilgængelig.
- ▶ Tilslut kun gasapparater (f.eks. gasgrill), der er dimensioneret til et gastryk på 30 mbar.
- ▶ Forbrændingsgasrøret skal være tæt og fast tilsluttet både til kogeapparatet og skorstenen. Forbrændingsgasrøret må ikke være beskadiget.
- ▶ Forbrændingsgasserne skal kunne strømme uhindret ud i det fri, og frisk luft skal kunne strømme uhindret ind. Derfor skal skorstene og indsugningsåbninger holdes rene og frie (f.eks. for sne og is). Der må der ikke ligge snevolde el. lignende på køretøjet.

## 7.2 Gasflasker



- ▶ Tag kun gasflasker med i gaskassen.
- ▶ Stil gasflasker lodret i gaskassen.
- ▶ Spænd gasflasker fast, så de ikke kan dreje sig og vælte.
- ▶ Gaslangen må ikke være udspændt, når den er sluttet til gasflasken.
- ▶ Når gasflaskerne ikke er tilsluttet til gaslangen, skal beskyttelsehætten altid sættes på.
- ▶ Luk hovedafspærringsventil på gasflasken, før gastrykregulatoren eller gaslangen tages af gasflasken.
- ▶ Tilslut kun gastrykregulatoren eller gaslangen til gasflaskerne med hånden. Anvend ikke værktøj.
- ▶ Brug udelukkende specielle gastrykregulatorer med sikkerhedsventil til anvendelse i køretøjer. Andre gastrykregulatorer er ikke tilladte og er ikke tilstrækkelige for den kraftige belastning.
- ▶ Anvend afisningsanlæg (Eis-Ex) til gastrykregulatoren ved temperaturer under 5 °C.
- ▶ Benyt altid kun 11 kg- eller 5 kg-gasflasker. Camping-gasflasker med indbygget kontraventil (blå flasker med maks. indhold på 2,5 hhv. 3 kg) må kun undtagelsesvis anvendes med en sikkerhedsventil.



- ▶ Til udvendige gasflasker skal der benyttes så korte slanger som muligt (maks. 150 cm).
- ▶ Spær aldrig ventilationsåbningerne i gulvet under gasflaskerne.



- ▷ Ved nogle modeller befinder gaskassen sig direkte bag indgangsdøren. Ved disse modeller må gaskassen kun åbnes, når indgangsdøren er lukket. Fare for beskadigelse.



- ▷ Til gasforbrugere skal gastykket reduceres til 30 mbar.
- ▷ Tilslut den ikke-indstillige gastykregulator med sikkerhedsventil direkte på gasflasken.  
Gastykregulatoren reducerer gastykket i gasflasken til gasapparaternes driftstryk.
- ▷ Til at påfylde og tilslutte gasflaskerne i Europa kan de pågældende europåfyldningssæt og euro-flaskesæt købes hos tilbehørshandel.
- ▷ Informationer fås hos forhandlerne eller serviceafdelingen.
- ▷ Informationer vedr. gasforsyningen i Europa er angivet i kapitel 17.

### 7.3 Udskiftning af gasflasker



- ▶ Når gasflaskerne udskiftes, må der ikke ryges og ikke bruges åben ild.
- ▶ Efter udskiftningen af gasflaskerne skal man kontrollere, om der kommer gas ud ved tilslutningsstederne. Dertil sprøjtes tilslutningsstedet ind med læksøge-spray. Tilbehørshandlen tilbyder dette middel.

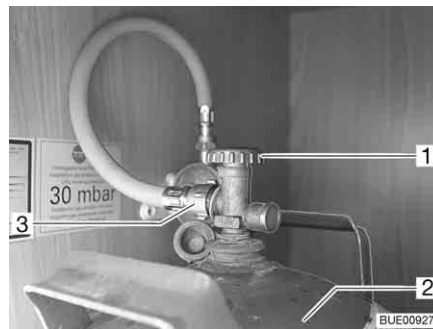

Billede 95 Gaskasse

- Åbn den udvendige klap til gaskassen (se kapitel 6).
- Luk hovedafspærringsventilen (Billede 95,1) på gasflasken (Billede 95,2). Bemærk pilens retning.
- Skru gasslangen (Billede 95,3) manuelt af gasflasken.
- Løsn fastspændingsremmene og tag gasflasken ud.
- Stil den fyldte gasflaske i gaskassen.
- Fastgør gasflasken med fastspændingsremmene.
- Skru gasslangen manuelt på gasflasken.

## 7.4 Gasafspærringsventiler

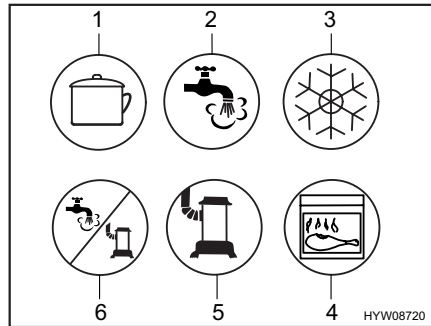

- 1 Komfur
- 2 Varmt vand
- 3 Køleskab
- 4 Bageovn/grill
- 5 Varmeovn
- 6 Varmt vand/varmeovn

Billede 96 Mulige symboler på gasafspærringsventilerne

I køretøjet er der for hvert gasapparat indbygget en gasafspærringsventil (Billede 96).

Gasafspærringsventilerne befinder sig i køretøjet på forskellige positioner og kan også være monteret adskilt. Som regel er der adgang til gasafspærringsventilerne i køkkenblokken via en dør eller en skuffe.

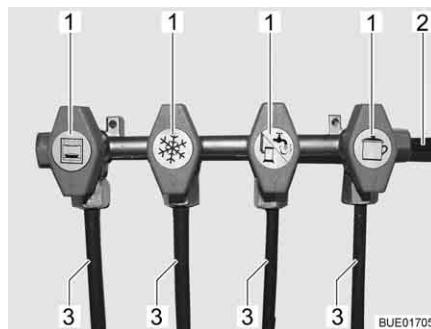

- 1 Gasafspærringsventil åbnet
- 2 Gastilførsel
- 3 Ledning til apparatet

Billede 97 Gasafspærringsventilers stilling (eksempel)

**Åbnes:**

- Stil gasafspærringsventilen på det pågældende gasapparat parallelt (Billede 97,1) med ledningen (Billede 97,3), der fører til apparatet.

**Lukkes:**

- Stil gasafspærringsventilen på det pågældende gasapparat på tværs af ledningen, der fører til gasapparatet.

## 7.5 Ekstern gastilslutning (ekstraudstyr)



- ▶ Benyttes den eksterne gastilslutning ikke, så luk altid for gasafspærringsventilen.
- ▶ Tilslut kun gasforbrugere til den eksterne gastilslutning, som har den passende adapter.
- ▶ Der må kun tilsluttes eksterne gasforbrugere, der er dimensionerede til et driftstryk på 30 mbar.
- ▶ Vær opmærksom på, at der ikke strømmer gas ud ved tilslutningsstedet efter tilslutningen og åbningen af gasafspærringsventilen. Hvis den eksterne gastilslutning ikke er tæt, strømmer gassen ud i det fri. Luk gasafspærringsventilen og hovedafspærringsventilen på gasflasken med det samme. Lad den eksterne gastilslutning kontrollere af et autoriseret værksted.





- ▶ Når en ekstern gasforbruger tilsluttes, må der ikke være gniskilder i nærheden af den eksterne gastilslutning.
- ▶ Anvend ikke den eksterne gastilslutning til at fylde gasflaskerne. Overhold klæbemærkaten med henvisning på den eksterne gastilslutning.

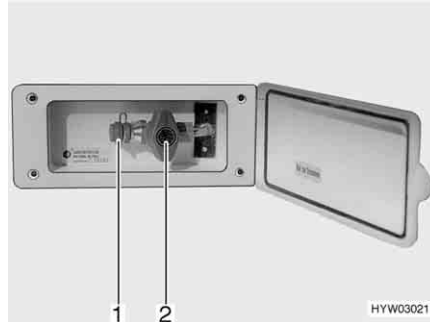

Billede 98 Ekstern gastilslutning, gasafspærringsventil lukket

Den eksterne gastilslutning (Billede 98) befinder sig alt efter model bagpå eller i venstre hhv. højre side af køretøjet.

- Tilslut det eksterne gasapparat på tilslutningsstedet (Billede 98,1).
- Åbn gasafspærringsventilen (Billede 98,2).

## 7.6 Crash-Protection-Unit-omkoblingsanlæg (ekstraudstyr)



- ▶ Anvend ikke omkoblingsanlægget i lukkede rum.



- ▷ Hvis køretøjet er udstyret med Crash-Protection-Unit, må varmeovnen i opholdsrummet være i drift under kørslen.
- ▷ Hvis køretøjet er udstyret med et panel fra DT-serien, og omkoblingsanlægget betjenes via dette panel, bortfalder betjeningsenheden.
- ▷ Se derudover betjeningsvejledningen fra producenten.

Crash-Protection-Unit er et automatisk omkoblingsanlæg med betjeningsenhed for et gasanlæg med to flasker. Omkoblingsanlægget skifter automatisk gastilførslen fra driftsflasken til reserveflasken, når driftsflasken er tom eller ikke længere er driftsklar. På den måde kan gasforbrugerne blive ved med at være i drift. Omkoblingsanlægget er egnet til alle normale gasflasker fra 3 kg til 33 kg. Ved en ulykke, eller hvis køretøjet har en for kraftig hældning, afbrydes gasforsyningen automatisk.

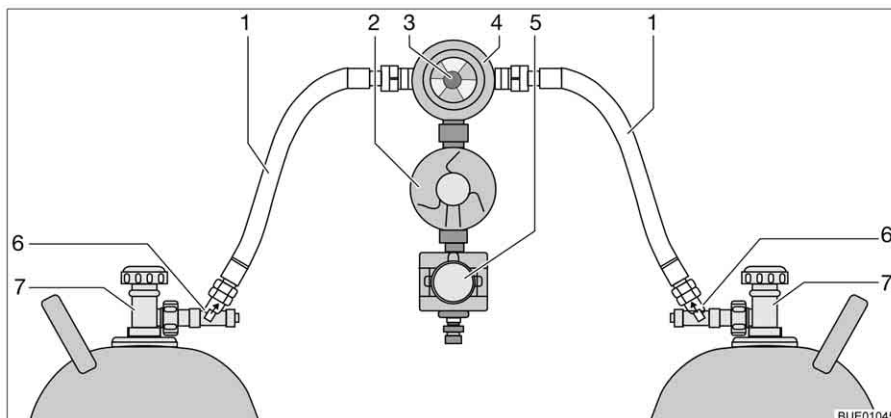

Billede 99 Crash-Protection-Unit-omkoblingsanlæg

### Anlæggets konstruktion

Crash-Protection-Unit består af to flowbegrænsere med manuel frigørelsesanordning (Billede 99,6), en omkoblingsventil (Billede 99,4) med trykregulator (Billede 99,2), en elektroventil (Billede 99,5) og betjeningsenheden med trefarvet LED. Omkoblingsventilen er monteret mellem de to gaslanger (Billede 99,1).

Med drejknappen (Billede 99,3) på omkoblingsventilen kan det bestemmes, hvilken af gasflaskerne der anvendes som driftsflaske og hvilken gasflaske som reserveflaske.



Billede 100 Betjeningsenhed



Billede 101 Betjeningsenhed med fjernviser

Det er kun de elektriske funktioner der kan tilkobles på betjeningsenheden (Billede 100). Gasflaskernes hovedafspærringsventiler (Billede 99,7) og frigørelsesanordningerne (Billede 99,6) skal åbnes manuelt.

Omkoblingsventilen sikrer et konstant gastryk uafhængigt af, hvilken gasflaske der leverer gas. Indikatoren i omkoblingsventilen viser, hvor meget der er i driftsflasken. Hvis indikatoren er grøn, foregår gasforsyningen endnu fra driftsflasken. Når indikatoren er rød, er driftsflasken tom. Gasforsyningen gennemføres så via reserveflasken.

### Uden fjernviser

Kontrollampen på betjeningsenheden viser gasanlæggets tilstand. Hvis kontrollampen (Billede 100,1) lyser grønt, er anlægget i orden. Hvis kontrollampen blinker rødt eller lyser, foreligger der en fejl. Gasforsyningen er afbrudt.

**Med fjernviser** Kontrollampen på betjeningsenheden (Billede 101,1) viser gas anlæggets tilstand:

Kontrollampe	Betydning
Fra	Systemet er slukket, gastilførslen er lukket
Grøn	Systemet er tændt, gastilførslen er åben
Rød	Gastilførslen er lukket, skråstilling eller for store accelerationsværdier har ført til udløsning, f.eks. ved en ulykke
Gul	Systemet er tændt, gastilførslen er åben, driftsflasken er tom
Blinker gult	Systemtest i ca. 2 sekunder, efter opstart
Blinker rødt én gang	Ventilen er ikke tilsluttet til styringsenheden eller intern fejl
Blinker rødt to gange	Overspænding konstateret, gastilførslen er afbrudt
Blinker rødt tre gange	Underspænding konstateret, gastilførslen er afbrudt

*Ibrugtagning:*

- Åbn hovedafspærringsventilerne på gasflaskerne (Billede 99,7).
- Tryk på frigørelsesanordningerne (Billede 99,6) én efter én i 10 sekunder.
- Med drejeknappen (Billede 99,3) på omkoblingsventilen (Billede 99,4) vælges gasflasken, som der først og fremmest skal tappes gas fra (driftsflaske).  
Drej altid drejeknappen indtil anslag.
- Tænd for omkoblingsanlægget på betjeningsenheden.  
Stil vippekontakten (Billede 100,2 eller Billede 101,2) på "ON". Nu er omkoblingsventilen udluftet. Kontrollampen (Billede 100,1 hhv. Billede 101,1) blinker gult (systemtest) og lyser derefter grønt.

*Slukkes:*

- Stil vippekontakten (Billede 100,2 eller Billede 101,2) på "OFF". Kontrollampen (Billede 100,1 hhv. Billede 101,1) slukker.
- Luk hovedafspærringsventilerne på gasflaskerne (Billede 99,7).



- ▶ Når gasflaskerne udskiftes, må der ikke ryges og ikke bruges åben ild.

*Udskiftning af gasflasker:*

- Omstil drejeknappen på omkoblingsventilen. Indikatoren bliver grøn igen. Hvis indikatoren forbliver rød, er reserveflasken også tom og skal også udskiftes.
- Luk hovedafspærringsventilen på den tomme gasflaske.
- Skru gasslangen af gasflasken.
- Løsn fastspændingsremmene og tag gasflasken ud.
- Stil den nye gasflaske i gaskassen.
- Fastgør gasflasken med fastspændingsremmene.
- Tilslut den fulde gasflaske til gasslangen.
- Åbn hovedafspærringsventilen på gasflasken.
- Tryk i 10 sekunder på frigørelsesanordningen.
- Omstil drejeknappen på omkoblingsventilen på den udskiftede flaske. Når indikatoren er grøn, er frigørelsesanordningen åben.
- Indstil drejeknappen på omkoblingsventilen med en halv omdrejning, så den netop udskiftede gasflaske anvendes som reserveflaske.



## Kapiteloversigt

I dette kapitel finder De henvisninger om køretøjets elektriske anlæg. Henvisningerne vedrører i detaljer:

- Sikkerheden
- Forklaringer af fagbegreber vedr. batteriet
- 12 V-instrumentnet
- Kontakt til radioen
- Startbatteriet
- Opholdsrummets batteri
- EI-blokken
- Panelet
- Solcelleanlægget
- 230 V-instrumentnet
- Tilslutningen til 230 V-forsyningen
- Sikringsbelægning
- Den udvendige stikdåse
- Ledningsføringen

Betjeningen af de elektrisk drevne apparater i beboelsedelen er beskrevet i kapitel 9.

### 8.1 Generelle sikkerhedshenvisninger



- ▶ Arbejde på det elektriske anlæg må kun udføres af fagpersonale.
- ▶ Alle elektriske apparater (f.eks. mobiltelefoner, radioer, fjernsyn eller DVD-afspillere), der efterfølgende indbygges i køretøjet og anvendes under kørslen, skal have bestemte kendetegn: Det er CE-mærkning, EMC-kontrol (elektromagnetisk kompatibilitet) og e-kontrollen.  
Kun på den måde er køretøjets funktionssikkerhed sikret under kørslen. I modsat fald er det muligt, at airbaggen udløses eller køretøjets elektronik forstyrres.



- ▷ Forhalingen ved udgivelse eller videreledelse af elektriske impulser kan forekomme, efter køretøjet er blevet startet.  
Basiskøretøjets styring frigiver først signal D+, når motoren har opnået sit fulde ydelsespotential. Dette kan, f.eks. ved koldstart om vinteren, vare op til 15 sekunder.  
På grund af dette udgives advarselssignaler (som f.eks. "indgangstrappe kørt ind") nogle gange forsinket.  
Derudover kan den automatiske indkørsel af SAT antennen forsinkes.
- ▷ For en sikkerheds skyld skal 230 V-tilslutningen afbrydes i tordenvejr, og antennen skal trækkes ind for at beskytte de elektriske apparater.

### 8.2 Definitioner

#### Hvilespænding

Hvilespændingen er batteriets spænding i hvilestand, dvs. der forbruges ikke strøm, og batteriet lades ikke op.



- ▷ I forbindelse med målingen skal batteriet have hvilet i et stykke tid. Vent derefter ca. 2 timer efter sidste opladning eller efter sidste strømforbrug fra forbrugerne, inden hvilespændingen måles.

**Hvilestrøm** Nogle elektriske forbrugere som f.eks. ur og kontrollamper kræver permanent elektrisk strøm. De betegnes derfor også som forbrugere på standby. Denne hvilestrøm er også tilkoblet ved frakoblet apparat.

**Dybafladning** Der er overhængende fare for en dybafladning af batteriet, hvis et batteri aflades fuldstændigt via tilsluttede forbrugere og hvilestrøm, og hvilespændingen falder til under 12 V.



- ▷ Dybafladning beskadiger batteriet.

**Kapacitet** Man betegner elektricitetsmængden, som et batteri kan lagre, som kapacitet. Et batteris kapacitet angives i amperetimer (Ah). Som regel anvendes den såkaldte K20-værdi.

K20-værdien angiver, hvor meget strøm et batteri kan afgive i en periode på 20 timer, uden at det tager skade, eller hvor meget strøm der er nødvendigt for at oplade et fladt batteri inden for 20 timer.

Hvis et batteri f.eks. 20 timer kan afgive 4 ampere, har det en kapacitet på  $4 \text{ A} \times 20 \text{ h} = 80 \text{ Ah}$ .

Hvis der løber mere strøm, reduceres batteriets kapacitet proportionalt.

Ydre påvirkninger som f.eks. temperatur og alder ændrer batteriets lagerevne. Kapacitetsangivelser henviser til et nyt batteri, der anvendes ved rumtemperatur.



- ▷ Kapacitetsangivelser har afhængigt af batteriteknologien en omregningsfaktor på 1,3 til 1,7, som sænker den reelle kapacitet med denne værdi.

### 8.3 12 V-instrumentnet



- ▷ Tilslut kun apparater med maks. 10 A til stikdåserne (Billede 102,1) på 12 V-instrumentnettet.

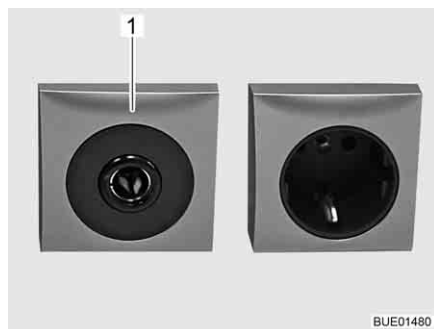

Billede 102 Stikdåse 12 V/10 A

#### 8.3.1 Kontakt til radio (ekstraudstyr)



- ▷ Afhængigt af udstyret er radioen med integreret navigation eller multimediestation – i det følgende kaldet radio.
- ▷ Valgkontakten radio er indbygget i køretøjer med et Pioneer-LCD-display.



Billede 103 Wahlschalter für Betriebsverhalten

*Tænd og sluk radioen samtidig med tændingen:*

- Tryk på "0" på vippekontakten. Radioen tændes og slukkes samtidig med tændingen.

*Brug radioen med strøm fra opholdsrummets batteri:*

- Tryk på "1" på vippekontakten. Radioen forsynes konstant med strøm fra opholdsrummets batteri.

### 8.3.2 Startbatteri

Startbatteriet starter motoren og giver elektrisk spænding til basiskøretøjets elektriske forbrugere. Startbatteriets monteringssted findes i betjeningsvejledningen til basiskøretøjet.



- ▷ Radioen i førerhuset er tilsluttet opholdsrummets batteri.

#### Afladning

I dette afsnit findes henvisninger om afladning af startbatteriet.



- ▷ Dybafladning beskadiger batteriet.
- ▷ Når et batteri med syrefyldning er afladet, kan det fryse ved minustemperaturer. Derved ødelægges batteriet.
- ▷ Oplad batteriet rettidigt.

Startbatteriet dybaflades på længere sigt af hvilestrøm (forbrugere på standby). Forbrugere på standby er f.eks. ekstra apparater som radio, alarmanlæg, navigationsudstyr eller centrallås. Forbrugere på standby aflader startbatteriet, når køretøjsmotoren er standset.

Ved lave udetemperaturer forringes den kapacitet, der er til rådighed.

#### Opladning

I dette afsnit findes henvisninger om opladning af startbatteriet.



- ▶ Batterisyren i batteriet er giftig og ætsende. Undgå al kontakt med huden eller med øjnene.
- ▶ Ved opladning med et eksternt ladeaggregat er der eksplosionsfare. Når polklemmerne sættes på, kan der opstå gnister. Oplad kun batteriet i rum, der er godt ventilerede, og langt fra åben ild og mulige gnistkilder. Batterier kan udvikle og frigive gasser, når de oplades.



- ▷ Lad batteriet helt op før en midlertidig ud-af-drifttagning.
- ▷ Ombyt ikke batterikablets poler ved tilslutning.
- ▷ Slå ikke tændingen til, når startbatteriet eller opholdsrummets batteri er afbrudt. Der er fare for kortslutning som følge af åbne kabelender!



- ▷ Stands motoren, inden batteriet afbrydes eller tilsluttes, sluk 230 V-forsyningen og 12 V-forsyningen samt alle forbrugere. Fare for kortslutning!
- ▷ Se betjeningsvejledningerne til basiskøretøjet og til ladeaggregatet.

Startbatteri kan kun oplades helt med et eksternt ladeaggregat. Hvis køretøjet er tilsluttet til 230 V-forsyningen, får startbatteriet kun en vedligeholdelsesladning fra el-blokken. Mens der køres, er det kun begrænset muligt at oplade startbatteriet helt med køretøjsdynamoen.

Ved opladning af startbatteriet med et eksternt ladeaggregat skal der gås frem på følgende måde:

- Stands køretøjsmotoren.
- Sluk 12 V-forsyningen på panelet. Kontrol-lamperne eller indikatorerne på panelet går ud.
- Sluk alle gasforbrugere, luk alle gasafspærringsventiler og hovedafspærringsventilen på gasflasken.
- Skil den elektriske forbindelse mellem startbatteri og køretøj (fjern f.eks. polklemmerne). Der er fare for kortslutning, når klemmerne tages af batteripolerne. Afbryd derfor først minuspolen og derefter pluspolen på startbatteriet.
- Kontrollér, om det eksterne ladeaggregat er frakoblet.
- Tilslut det eksterne ladeaggregat til startbatteriet. Vær opmærksom på polerne: Tilslut først tangen "+" til batteriets pluspol, derefter tangen "-" til batteriets minuspol.
- Tilslut det eksterne ladeaggregat.
- Informationer om batteriets ladetid findes i brugsanvisningen for det anvendte ladeaggregat.
- Informationer om batteriets styrke findes i angivelserne på batteriet.
- Afbryd ladeaggregatet i omvendt rækkefølge (først minuspolen).
- Tilslut batteripolen igen (først pluspolen).

### 8.3.3 Opholdsrummets batteri



- ▷ Anvend kun den indbyggede el-blok ved opladning af opholdsrummets batteri.
- ▷ Lad opholdsrummets batteri helt op efter rejsen.
- ▷ Lad batteriet helt op før en midlertidig ud-af-drifftagning.
- ▷ Ved udskiftning af opholdsrummets batteri må der kun benyttes batterier af samme type og kapacitet.
- ▷ Udskift altid alle batterier samtidigt, hvis der findes flere batterier i opholdsrummet. Batterierne skal **altid** have den samme alder og den samme kapacitet.
- ▷ Anvend kun batterier, der svarer til ladeaggregatets minimumkapacitet, når opholdsrummets batteri udskiftes. Se den separate betjeningsvejledning til ladeaggregatet. Batterier med for lav kapacitet opvarmes for kraftigt, når de oplades. Eksplosionsfare!
- ▷ Når opholdsrummets batteri udskiftes, og ladeaggregatet ikke giver mindst 10 % det nye batteris nominelle kapacitet som ladestrøm, skal der monteres et ekstra ladeaggregat. Eksempel: Hvis batteriets kapacitet er på 80 Ah, skal ladeaggregatet levere mindst 8 Ah ladestrøm.





- ▷ Stands motoren, inden batteriet afbrydes eller tilsluttes, sluk 230 V-forsyningen og 12 V-forsyningen samt alle forbrugere. Fare for kortslutning!
- ▷ Slå ikke tændingen til, når startbatteriet eller opholdsrummets batteri er afbrudt. Der er fare for kortslutning som følge af åbne kabelender!



- ▷ Opholdsrummets batteri skal så vidt muligt være ladet helt op ved rejsens begyndelse. Lad derfor opholdsrummets batteri op før rejsen.
- ▷ Benyt under rejsen enhver lejlighed til at oplade opholdsrummets batteri.
- ▷ Radioen i førerhuset er tilsluttet opholdsrummets batteri.

Hvis køretøjet ikke er tilsluttet til 230 V-forsyningen, eller hvis 230 V-forsyningen er frakoblet, forsyner opholdsrummets batteri opholdsrummet med 12 V jævnspænding. Opholdsrummets batteri har kun en begrænset energireserve. Anvend derfor ikke elektriske forbrugere som f.eks. radio eller lamper i et længere tidsrum uden 230 V-forsyning.

**Monteringssted** Se kapitel 16.

### Afladning

Hvilestrømmen, som nogle elektriske forbrugere konstant forbruger, aflader opholdsrummets batteri.



- ▷ Dybafladning beskadiger batteriet.
- ▷ Oplad batteriet rettidigt.

Også et fuldt opladet batteri i opholdsrummet kan efter længere tid dybaflades pga. hvilestrøm (forbrugere på standby).

Ved lave udetemperaturer forringes den kapacitet, der er til rådighed.

Batteriets selvafladning er også temperaturafhængig. Ved 20 til 25 °C udgør selvafladningen ca. 3 % af kapaciteten/måned. Selvafladningen forøges med stigende temperatur: Ved 35 °C udgør selvafladningen ca. 20 % af kapaciteten/måned.

Et gammelt batteri har ikke fuld kapacitet.

Jo flere elektriske forbrugere, der er tilsluttet, desto hurtigere forbruges energireserven i opholdsrummets batteri.

### Opladning

Opholdsrummets batteri oplades via el-blokken.

Hvis køretøjets motor er slukket, og køretøjet er sluttet til en ekstern 230 V-forsyning, oplades opholdsrummets batteri via denne eksterne 230 V-forsyning.

Når køretøjets motor kører, forbindes opholdsrummets batteri og startbatteriet via et relæ i el-blokken, og batterierne oplades via køretøjets dynamo.



- ▷ Oplad batteriet i mindst 48 timer efter en dybafladning.

## 8.4 EI-blok (EBL 99)



- ▷ Dæk ikke ventilationsåbninger til. Fare for overophedning!



- ▷ Afhængigt af modellen er det ikke alle stikpladser til sikringer, der er belagt.
- ▷ Anvend et ekstra ladeaggregat, hvis der findes flere batterier i opholdsrummet.
- ▷ Yderligere informationer findes i den separate betjeningsvejledning fra producenten.

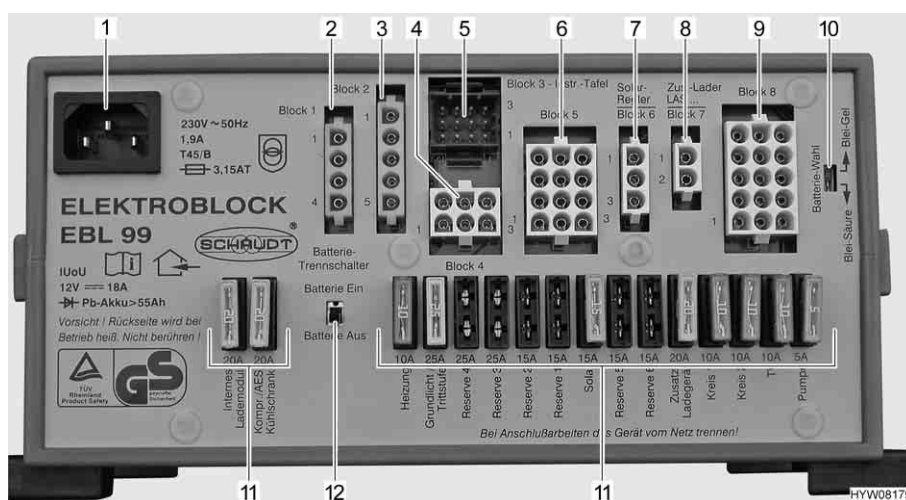

Billede 104 EI-blok (EBL 99)

- 1 Nettilslutning 230 V~
- 2 Blok 1: Udgang køleskab (D+, varmpatron)
- 3 Blok 2: Indgang køleskab fra startbatteri, dynamo D+
- 4 Blok 4: Udgang varmeovn, grundbelysning (belysning i indgangspartiet), indgangstrin
- 5 Blok 3: Udgang panel
- 6 Blok 5: Udgang reserve 2, reserve 3, reserve 4, forbruger med konstant plus (f.eks. satellitanlæg, Eis-Ex)
- 7 Blok 6: Indgang solcelleladeregulator (hvis den findes)
- 8 Blok 7: Indgang ekstra ladeaggregat, brændstofcelle
- 9 Blok 8: Udgang forbruger kreds 1, forbruger kreds 2, tv, vandpumpe, reserve 1, reserve 5, reserve 6
- 10 Kontakt batterivalg "Blei-Säure/Blei-Gel" (bly-syre/bly-gel)
- 11 Sikringer
- 12 Batterikontakt "Batterie Ein/Aus" (batteri til/fra)

**Opgaver** EI-blokken har følgende opgaver:

- EI-blokken lader opholdsrummets batteri op. Startbatteriet får kun en vedligeholdelsesladning fra el-blokken.
- EI-blokken overvåger spændingen på opholdsrummets batteri.
- EI-blokken fordeler strømmen til 12 V-strømkredsene og sikrer disse. Der kan tilsluttes apparater med maks. 10 A til stikdåserne.
- EI-blokken har tilslutninger til en solcelleladeregulator, et ekstra ladeaggregat samt yderligere styrings- og overvågningsfunktioner.
- EI-blokken adskiller startbatteriet elektrisk fra opholdsrummets batteri, når køretøjsmotoren er standset. På den måde kan dør opholdsrummets 12 V-forbrugere ikke aflade startbatteriet.
- Batterikontakten i el-blokken afbryder alle forbrugere fra opholdsrummets batteri.

El-blokken arbejder kun i forbindelse med et panel.

Den strøm, som er til rådighed på el-blokken (> 18 A), er opdelt i lade strøm og forbrugerstrøm. Lade strømmen er i den forbindelse kun den del, som i øjeblikket ikke er nødvendig for forbrugerne. Hvis forbrugerstrømmen overstiger den strøm, som er til rådighed, aflades opholdsrummets batteri.

**Moneringssted** Se kapitel 16.

### 8.4.1 Batterikontakt

Batterikontakten frakobler **alle** forbrugere i opholdsrummet, også forbrugere på standby. Selv forbrugere som f.eks. indgangstrin, grundbelysning eller køleskab fungerer derefter ikke længere. Derved undgås en langsom afladning af opholdsrummets batteri, når køretøjet ikke anvendes gennem længere tid (f.eks. midlertidig opklodsning).

Når køretøjet er tilsluttet til 230 V-forsyningen, kan batterierne fortsat oplades af el-blokken, selv om batterikontakten er slukket.

Det samme gælder også ved opladning med et solcelleanlæg eller en brændstofcelle.

### 8.4.2 Batterivalgkontakt



- ▶ Hvis batterivalgkontakten er indstillet forkert, kan der dannes knaldgas. Eksplosionsfare!



- ▷ Hvis batterivalgkontakten stilles forkert, beskadiges opholdsrummets batteri.
- ▷ Foretag ingen ændring af fabrikens indstilling af batterivalgkontakten.

### 8.4.3 Batteriovervågning



- ▷ Hvis opholdsrummets batteri er afladet, skal oplades helt igen så hurtigt som muligt.

Batteriovervågningen i el-blokken overvåger spændingen på opholdsrummets batteri.

Hvis batterispændingen falder under 10,5 V, frakobler batteriovervågningen i el-blokken alle 12 V-forbrugere.

*Foranstaltninger:*

- Sluk alle elektriske forbrugere, der ikke er ubetinget nødvendige, på den pågældende kontakt.
- Hvis det er nødvendigt, skal 12 V-forsyningen tændes igen med 12 V-hovedafbryderen med henblik på kortvarig drift. Dette er kun muligt, hvis batterispændingen ligger over 11 V. Hvis spændingen er lavere, kan 12 V-forsyningen først tændes igen, når opholdsrummets batteri er blevet opladet.

### 8.4.4 Batteriladning

Når køretøjsmotoren kører, sammenkobles opholdsrummets batteri og startbatteriet med et relæ i el-blokken og oplades med køretøjets dynamo. Når køretøjsmotoren er frakoblet, adskilles batterierne automatisk fra hinanden igen med el-blokken. Derved forhindres det, at startbatteriet aflades af elektriske forbrugere i opholdsrummet. Dermed bibeholdes køretøjets startevne. Polspændingen for opholdsrummets batteri hhv. for startbatteriet kan aflæses på panelet.

Når køretøjet er tilsluttet til 230 V-forsyningen, oplades opholdsrummets batteri og startbatteriet via lademodulet i el-blokken. Startbatteriet oplades kun med en vedligeholdelsesladning. Ladestrømmen tilpasses batteriets opladningstilstand. En overopladning er dermed ikke mulig.

For at udnytte den fulde effekt af lademodulet i el-blokken skal alle elektriske forbrugere slukkes under opladningen.

## 8.5 Panel IT 96-2

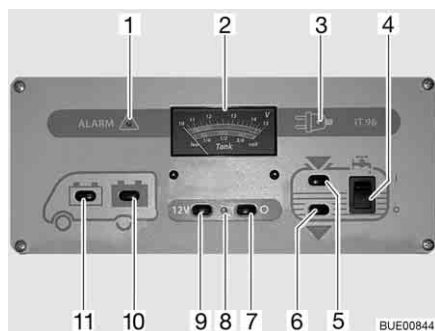

Billede 105 Panel IT 96-2

- 1 Advarsel lampe "ALARM" for opholdsrummets batteri
- 2 Viseinstrument V/tank
- 3 230 V-kontrollampe
- 4 Vippekontakt til vandpumpe til/fra
- 5 Kontakt til forespørgsel på niveauet i vandtanken
- 6 Kontakt til forespørgsel på niveauet i spildevandstanken
- 7 12 V-hovedafbryder FRA
- 8 12 V-kontrollampe
- 9 12 V-hovedafbryder TIL
- 10 Kontakt til forespørgsel på batterispændingen på opholdsrummets batteri
- 11 Kontakt til forespørgsel på startbatteriets batterispænding

### 8.5.1 12 V-hovedafbryder

12 V-hovedafbryderen (Billede 105,7 og 9) tænder og slukker for panelet og 12 V-forsyningen i opholdsrummet.

Undtagelse: Afhængigt af modellen forbliver varmeovn, grundbelysning (belysning i indgangspartiet), indgangstrin og reserve 4 og et køleskab med automatisk energivalg-systemdriftsklar (AES) driftsklar.

**Tændes:** ■ Tryk på kontakten (Billede 105,9) "12 V": 12 V-forsyningen i opholdsrummet er tændt. Kontrollampen (Billede 105,8) lyser grønt.

**Slukkes:** ■ Tryk på kontakten (Billede 105,7) "O": 12 V-forsyningen i opholdsrummet er slukket. Kontrollampen (Billede 105,8) slukker.



- ▷ Sluk 12 V-forsyningen på panelet, når køretøjet forlades. På den måde kan en unødigt afladning af opholdsrummets batteri undgås.
- ▷ Forbrugere som f.eks. styreenheder (f.eks. solcelleladeregulator, Eis-Ex eller panel) eller indbyggede apparater (f.eks. varmeovn, køleskab eller trin) forbrugere fortsat strøm fra batteriets kapacitet, selv om 12 V-forsyningen er slukket på panelet. Afbryd derfor opholdsrummets batteri fra 12 V-instrumentnettet med kontakten på el-blokken, når køretøjet ikke bruges i en længere periode.



## 8.5.2 Viseinstrument V/tank til batterispænding og vand- eller spildevandsmængde

### Batterispænding

Med viseinstrumentet V/tank kan batterispændingen på startbatteriet eller opholdsrummets batteri vises.

Læg mærke til den øverste skala på viseinstrumentet V/tank (Billede 105,2). Viseinstrumentet oplyses automatisk, så snart der trykkes på en kontakt.

#### Visning:

- Tryk på kontakten (Billede 105,11) : Batterispændingen på startbatteriet vises.
- Tryk på kontakten (Billede 105,10) : Batterispændingen på opholdsrummets batteri vises.

De følgende tabeller hjælper til at fortolke den batterispænding på opholdsrummets batteri, der er vist på panelet IT 96, rigtigt.

### Fare for dybafledning (batterialarm)

Batterispænding (værdier ved løbende drift)	Kørsel (køretøjet kører, ingen 230 V-tilslutning)	Batteridrift (køretøjet står, ingen 230 V-tilslutning)	Netdrift (køretøjet står, 230 V-tilslutning)
11 V eller mindre <sup>1)</sup>	12 V-instrumentnet overbelastet	Når forbrugere frakoblet: Batteri tomt	12 V-instrumentnet overbelastet
	Batteriet oplades ikke med dynamoen, dynamoens regulator defekt	Når forbrugere tilkoblet: Batteri overbelastet	Batteriet oplades ikke med el-blokken, el-blok defekt
11,5 V til 13,2 V	12 V-instrumentnet overbelastet <sup>2)</sup>	Normalt område	12 V-instrumentnet overbelastet <sup>2)</sup>
	Batteriet oplades ikke med dynamoen, dynamoens regulator defekt		Batteriet oplades ikke med el-blokken, el-blok defekt
13,3 V til 13,7 V	Batteriet oplades (hovedopladning)	Forekommer kun kortvarigt efter opladningen	Batteriet oplades (hovedopladning)
13,8 V til 14,4 V	Batteriet oplades (vedligeholdelsesladning)	–	Batteriet oplades (vedligeholdelsesladning)
Over 14,5 V	Batteri overoplades, dynamoens regulator defekt	–	Batteri overoplades, el-blok defekt

<sup>1)</sup> Batteriovervågning frakobler alle forbrugere (ved 10,5 V).

<sup>2)</sup> Når spænding ikke overstiger dette område i flere timer.

Værdier for hvilespænding	Batteriets opladningstilstand
Mindre end 11 V	Dybafladning
12,0 V	0 %
12,2 V	25 %
12,3 V	50 %
12,5 V	75 %
Mere end 12,8 V	100 %



- ▷ Længere dybafladning beskadiger batteriet irreparabelt.





- ▷ Det er bedst at måle hvilespændingen flere timer efter den sidste opladning (f.eks. om morgene) og ikke umiddelbart efter et strømforbrug.

### Vandmængde/ spildevandsmængde

Med viseinstrumentet V/tank kan vandmængden eller spildevandsmængden vises.

Læg mærke til den nederste skala på viseinstrumentet V/tank (Billede 105,2). Viseinstrumentet oplyses automatisk, så snart der trykkes på en kontakt.

Visning:

- Tryk på kontakten (Billede 105,5) "": Vandmængden vises.
- Tryk på kontakten (Billede 105,6) "": Spildevandsmængden vises.



- ▷ Forespørg kun kort på tankpåfyldningsniveauer. Hvis der forespørges i længere tid, kan følerne blive beskadiget.

### 8.5.3 Kontakt til vandpumpe

**Tændes:** ■ Tryk foroven på vippekontakten (Billede 105,4) "I": Vandforsyningen er tændt.

**Slukkes:** ■ Tryk foruden på vippekontakten (Billede 105,4) "O": Vandforsyningen er slukket.



- ▷ Når køretøjet ikke er tilsluttet til 230 V-forsyningen, og vandpumpen ikke benyttes i længere tid: Sluk strømforsyningen til vandpumpen. Pumpe-læet forbruger ca. 4 Ah strøm pr. dag.

### 8.5.4 Batterialarm for opholdsrummets batteri

Den røde advarselslampe "ALARM" (Billede 105,1) blinker, så snart spænding på opholdsrummets batteri underskrider 11 V (måling under løbende drift), og der dermed er fare for en dybafladning.



▷ Dybafladning beskadiger batteriet.



▷ Hvis batterispændingen falder under 10,5 V, frakobler batteriovervågningen i el-blokken alle 12 V-forbrugere. Batterikontakten udløser.

*Foranstaltninger:*

■ Ved batterialarm skal forbrugere frakobles og opholdsrummets batteri oplades helt enten ved at køre eller med en tilslutning til en 230 V-forsyning.

### 8.5.5 12 V-kontrollampe

Kontrollampen (Billede 105,8) lyser, når 12 V-hovedafbryderen (Billede 105,9) er tændt.

### 8.5.6 230 V-kontrollampe

Den gule 230 V-kontrollampe (Billede 105,3) lyser, når der er netspænding på el-blokkens indgang.



▷ Yderligere informationer findes i den separate betjeningsvejledning fra producenten.

## 8.6 Solcelleanlæg (ekstraudstyr)



▷ Beskyt solfangerne (solcellemodul) mod mekanisk beskadigelse.



- ▷ Solcelleanlægget giver den stærkeste strøm ved maks. solindstråling.
- ▷ Giv solfangerne (solcellemodul) fri adgang til sollys.
- ▷ Under træer og broer solindstrålingen mindre end i det fri.
- ▷ Afskærmningsplader begrænser solindstrålingen.
- ▷ Hold altid solfangeroverfladen ren.
- ▷ Se derudover betjeningsvejledningen fra producenten.

Solcelleanlægget bruges til miljøvenlig og netuafhængig spændingsforsyning. Den forvandler energi fra solindstrålingen til elektrisk spænding. Solcelleanlægget leverer strøm, som kan oplade batteriet ekstra og kan forsyne forbrugere.

I solcelleladeregulatoren er der integreret en overopladningssikring samt en tilbagestrømspærre. Ladestrømmen reduceres automatisk eller solfangerne (solcellemoduler) slukkes, hvis der ikke er tilstrækkelig solenergi (f.eks. om natten).

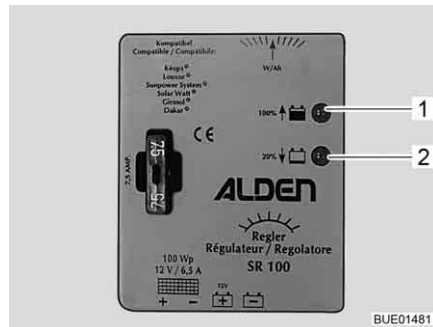

Billede 106 Solcelleladeregulator  
100 W

### Solcelleanlæg 100 W

To LED-lamper (Billede 106,1 og 2) viser den aktuelle driftstilstand med forskellig lyshed. Jo mere opladet batteriet er, jo stærkere lyser LED-lampen "100 % ↑" (Billede 106,1) og jo svagere lyser LED-lampen "20 % ↓" (Billede 106,2).

Lysdiode	Tilstand	Betydning
100 % ↑	Slukket	Ikke tilstrækkelig solenergi
20 % ↓	Slukket	
100 % ↑	Lyser	Batteriet oplades
20 % ↓	Lyser	
100 % ↑	Lyser lys	Ladestrøm er begrænset til vedligeholdelsesladning
20 % ↓	Gløder	

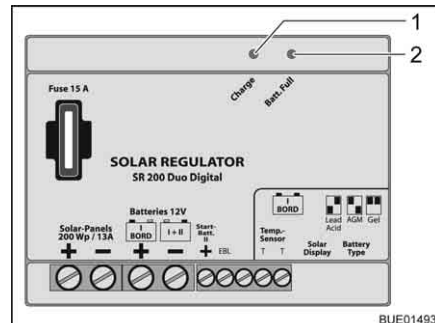

Billede 107 Solcelleladeregulator  
140/200 W

### Solcelleanlæg 140/200 W

To LED-lamper (Billede 107,1 og 2) viser den aktuelle driftstilstand med forskellig lyshed. Jo mere opladet batteriet er, jo stærkere lyser LED-lampen "Batt. Full" (Billede 107,2), og jo svagere lyser LED-lampen "Charge" (Billede 107,1).

Lysdiode	Tilstand	Betydning
Batt. Full	Slukket	Ikke tilstrækkelig solenergi
Charge	Slukket	
Batt. Full	Lyser	Batteriet oplades
Charge	Lyser	
Batt. Full	Lyser lys	Ladestrøm er begrænset til vedligeholdelsesladning
Charge	Gløder	



## 8.7 230 V-instrumentnet



- ▶ Arbejde på det elektriske anlæg må kun udføres af fagpersonale.
- ▶ Køretøjets elektriske anlæg skal kontrolleres hver 3 år af en el-installatør. Ved hyppigt brug af køretøjet anbefales en årlig kontrol.

230 V-instrumentnettet forsyner:

- Stikdåserne med beskyttelseskontakt til apparater med maks. 16 A
- Køleskabet
- El-blokken
- Et ekstra ladeaggregat
- Klimaanlægget

De elektriske forbrugere, der er tilsluttet til opholdsrummets 12 V-instrumentnet, forsynes med spænding af opholdsrummets batteri.

Tilslut køretøjet så ofte som muligt til en ekstern 230 V-forsyning. Derved oplader lademodulet i el-blokken automatisk opholdsrummets batteri. Derudover oplades startbatteriet med en vedligeholdelsesladning på ca. 2 A.

Alt efter udstyret er klimaanlægget og andre ekstra apparater sikret med en egen sikkerhedsafbryder (16 A).

### 8.7.1 230 V-tilslutning



- ▷ Overspænding kan forårsage skader på de tilsluttede apparater. Årsager for overspænding kan f.eks. være lynnedslag, ikke regulerede spændingskilder (f.eks. benzingeneratorer) eller strømtilslutninger på færger.

#### Krav til 230 V-tilslutningen

- Tilslutningskablet, forsyningens stikforbindelser og stikforbindelserne på køretøjet skal svare til IEC 60309. Den normale betegnelse for stikforbindelserne er "CEE blå".
- Anvend en gummislangeledning H07RN-F med mindst 2,5 mm<sup>2</sup> ledningsdiameter og en maksimal længde på 25 m.
- Sikkerhedsstikkontakter (Schuko) er ikke tilladt. Desuden er en mellemkobling af CEE/Schuko-adaptore ikke tilladt.

### 8.7.2 Tilslut 230 V-forsyningen



- ▶ Den eksterne 230 V-tilslutning skal være sikret med et fejlstrømsrelæ (HFI-afbrydere, 30 mA).
- ▶ Rul kablet fuldstændigt af kabeltromlen for at undgå en overophedning.
- ▶ I tvivlstilfælde eller hvis 230 V-forsyningen ikke er tilgængeligt eller har fejl, kontakt ejeren/operatøren af forsyningsselskabet.



- ▷ 230 V-tilslutningen i køretøjet er udstyret med et fejlstrømsrelæ (HFI-afbryder).
- ▷ Til tilslutningsstederne på campingpladser (campingfordelere) kræves der højfølsomme fejlstrøms-relæer (HFI-afbrydere, 30 mA).

Køretøjet kan tilsluttes en ekstern 230 V-forsyning.



Billede 108 230 V-sikringskabinet med sikkerhedsafbryder og HFI-afbrydere



Billede 109 230 V-tilslutning på køretøjet

#### Tilslutte køretøjet:

- Kontroller, om strømforsyningsanordningen er egnet mht. tilslutning, spænding, frekvens og strøm.
- Kontroller, om kablerne og tilslutningerne er egnet.
- Kontroller stikforbindelserne og kabler for synlige beskadigelser.
- Sluk sikkerhedsafbryderen (Billede 108,1 og 2) i sikringskabet (Billede 108,3).
- Åbn afdækningen af 230 V-tilslutningen på køretøjet (Billede 109) og isæt stikkoblingen. Vær opmærksom på, at låsetappen fra det fjederspændte hængselåg er gået i hak.
- Sæt tilslutningsledningens stik i strømforsynings stikkontakt. Vær opmærksom på, at låsetappen fra det fjederspændte hængselåg er gået i hak.
- Tænd sikkerhedsafbryderen i sikringskabet.

#### Kontrollér fejlstrømsrelæet:

- Hvis køretøjet er sluttet til 230 V-forsyningen, skal du trykke på kontrolknappen (Billede 108,5) til fejlstrømsrelæet (HFI-afbryder) (Billede 108,4) i sikringskabet (Billede 108,3). Fejlstrømsrelæet skal udløse.
- Tænd fejlstrømsrelæet igen.

#### Afbryd forbindelsen:

- Sluk sikkerhedsafbryderne (Billede 108,1 og 2) i sikringskabet (Billede 108,3).
- Løsn strømforsynings låsetap og træk tilslutningsledningens stik ud af stikkontakten.
- Løsn låsetappen på køretøjet, træk stikkoblingen ud og luk afdækningen af 230 V-tilslutningen.

## 8.8 Sikringer



- ▶ Udskift kun defekte sikringer, når fejlårsagen er kendt og afhjulpet.
- ▶ Udskift kun sikringerne, når strømforsyningen er slået fra.
- ▶ Der må aldrig kobles uden om sikringerne, og de må ikke repareres.
- ▶ Defekte sikringer må kun skiftes med en ny sikring, der har den samme sikringsværdi.

### 8.8.1 12 V-sikringer

Forbrugere, der i opholdsrummet er tilsluttet til 12 V-forsyningen, er sikret med egne sikringer. Der er adgang til sikringerne i førerhuset, ved batterierne, på eller ved el-blokken og på de indbyggede apparater.

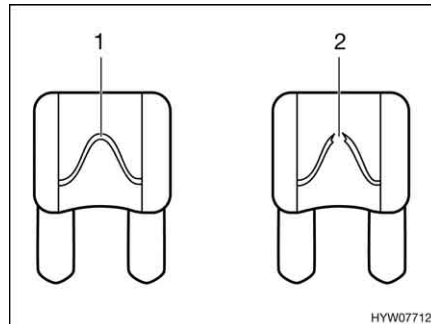

- 1 Intakt sikringselement
- 2 Afbrudt sikringselement

Billede 110 12 V-sikring

En intakt 12 V-sikring kan genkendes på det intakte sikringselement (Billede 110,1). Hvis sikringselementet er afbrudt (Billede 110,2), skal sikringen udskiftes.

Før sikringerne udskiftes, skal de pågældende sikringers funktion, værdi og farve aflæses i de efterfølgende oplysninger. Anvend ved et sikringsskift kun fladsikringer med de værdier, der er anført nedenfor.

#### Sikringer på startbatteriet

Sikringerne er monteret i nærheden af startbatteriet. Der er adgang til startbatteriet under en afdækning på gulvet mellem førerhusets sæder.

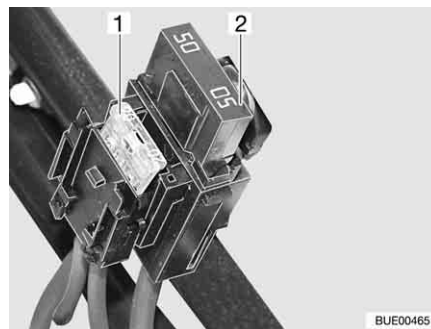

- 1 Fladsikring 20 A/gul (til køleskab)
- 2 Jumbo-fladsikring 50 A/rød

Billede 111 Sikringer på startbatteriet

#### Sikringer på opholdsrummets batteri

Sikringerne er monteret ved siden af opholdsrummets batteri.

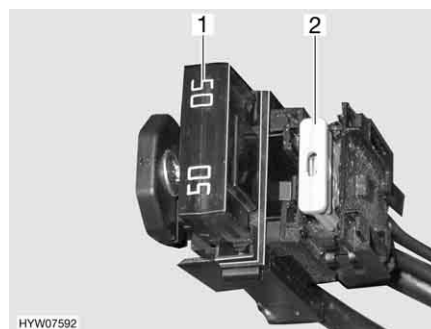

- 1 Jumbo-fladsikring 50 A/rød (til el-blok)
- 2 Fladsikring 2 A/grå (til batteriføler opholdsrummets batteri)

Billede 112 Sikringer på opholdsrummets batteri

**Sikringer på relæboksen  
AD01**

I en af de to sædekonsoller er der monteret en relæboks (AD01). Relæboksen anvendes til at frembringe de signaler til chassis-belysning, som ikke kommer fra basiskøretøjet. Relæboksen kan anvendes universelt.

Kredsløbet, som anvendes af os, kan afvige fra kredsløbet, som producenten har tiltænkt. Derved kan kredsløbet også afvige fra tegningen på typeskiltet for relæboksen, som producenten har placeret.

Si-nr.	Funktion	Værdi/farve
B2	Kl. 15 (tænding til)	15 A blå
B3	Kl. 30 (konstant plus)	15 A blå
B5	D+ signal	Intern polyswitch (2 A)
B6	Reserve	15 A blå
B7	Konturlys foran (hvid/rød)	5 A lysebrun

**Sikringer på el-blokken  
(EBL 99)**

Funktion	Værdi/farve
Internt lademodul	20 A gul
Kompressor-/AES-køleskab	20 A gul
Varmeovn	10 A rød
Grundbelysning/indgangstrin elektrisk/radio	25 A hvid
Reserve 4	25 A hvid
Reserve 3	25 A hvid
Reserve 2	15 A blå
Reserve 1	15 A blå
Solceller	15 A blå
Reserve 5	15 A blå
Reserve 6	15 A blå
Ekstra ladeaggregat	20 A gul
Kreds 1	10 A rød
Kreds 2	10 A rød
Tv	10 A rød
Pumpe til vand	5 A lysebrun

**Thetford-toilettets sikring  
(drejeligt toilet)**

Sikringen befinder sig i husrammen på Thetford-kassetten.

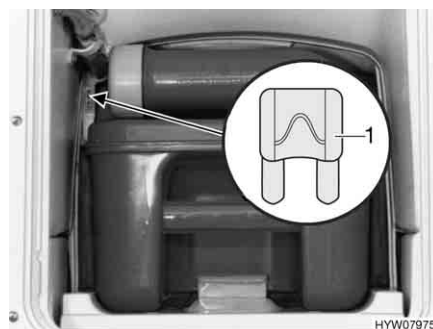

Billede 113 Thetford-toilettets sikring

1 Fladsikring 3 A/violet

- Udskiftning:*
- Åbn klappen til Thetford-kassetten udenfor på køretøjet.
  - Træk Thetford-kassetten helt ud.
  - Udskift sikringen (Billede 113,1).

**Thetford-toilettets sikring  
(fast sæde)**

Sikringen befinder sig i husrammen på Thetford-kassetten.

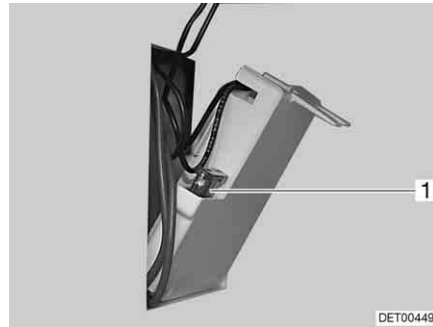

1 Fladsikring 3 A/violet

Billede 114 Thetford-toilettets sikring

- Udskiftning:*
- Åbn klappen til Thetford-kassetten udenfor på køretøjet.
  - Tag Thetford-kassetten ud, og drej klappen i kabinettets væg ud.
  - Udskift sikringen (Billede 114,1).

**Sikring til opvarmning af  
spildevandsforbindelser**

Sikringen findes på regulatoren (Billede 115,1).

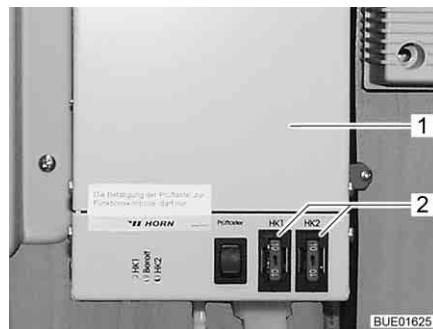

Billede 115 Regulator opvarmning til spildevandsforbindelser

- Udskiftning:*
- Sluk varmeovn.
  - Udskift sikringen (Billede 115,2).

### Sikringer på solar-laderegulator (ekstraudstyr)

Sikringen findes på solar-laderegulatoren.

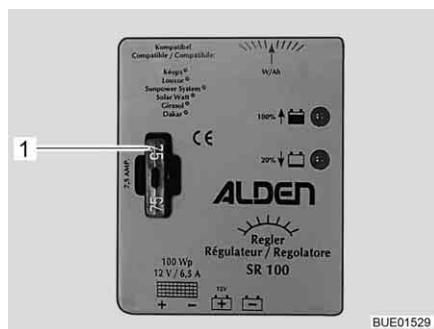

Billede 116 Sikring til solcelleladeregulator 100 W

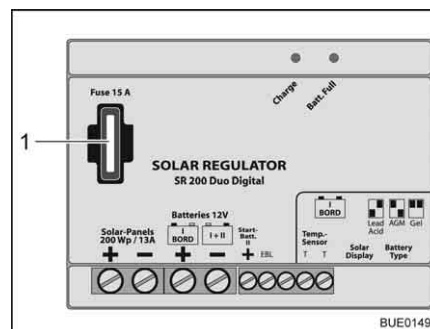

Billede 117 Sikring til solcelleladeregulator 140/200 W

#### Udskiftning af sikring i solcelleladeregulator 100 W:

- Sluk for alle 12 V-forbrugere.
- Udskift fladsikring 5 A/lysebrun (Billede 116,1).

#### Udskiftning af sikring i solcelleladeregulator 140/200 W:

- Sluk for alle 12 V-forbrugere.
- Udskift fladsikring 15 A/blå (Billede 117,1).

### 8.8.2 230 V-sikring



- ▷ Kontrollér fejlstrømsrelæet ved hver tilslutning til 230 V-forsyningen, men mindst hver 6. måned.



Billede 118 230 V-sikringsskab med sikkerhedsafbryder og HFI-afbrydere

Et fejlstrømsrelæ (HFI-afbryder) (Billede 118,4) i sikringsskabet (Billede 118,3) sikrer hele køretøjet mod fejlstrøm (0,03 A).

Den efterkoblede sikkerhedsafbryder (10 A) (Billede 118,2) sikrer 230 V-stikdåserne, strømforsyningsaggregatet, det ekstra ladeaggregat og køleskabet.

Ved køretøjer med ekstraudstyr, f.eks. et klimaanlæg, sikres aggregatet af en ekstra sikkerhedsafbryder (16 A) (Billede 118,1).

**Monteringssted** Se kapitel 16.

*Kontrollér fejlstrømsrelæet:*

- Tryk på kontrolknappen (Billede 118,5), når køretøjet er tilsluttet til 230 V-forsyningen. Fejlstrømsrelæet (HFI) skal udløse.

## 8.9 Udvendig stikdåse (ekstraudstyr)

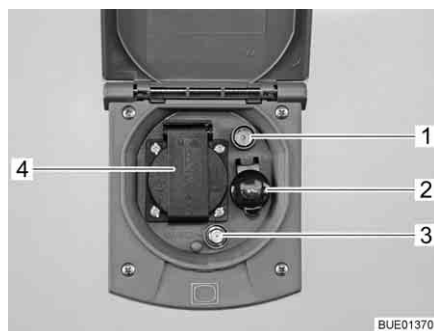

- 1 Tv-stikdåse
- 2 12 V-stikdåse
- 3 SAT-stikdåse
- 4 230 V-stikdåse

Billede 119 Udvendig stikdåse

Med 230 V-stikdåsen og 12 V-stikdåsen kan elektriske apparater anvendes i forteltet.

### Tilslutnings-muligheder

Med tv-stikdåsen og SAT-stikdåsen er der flere forskellige muligheder for brug af fjernsynet:

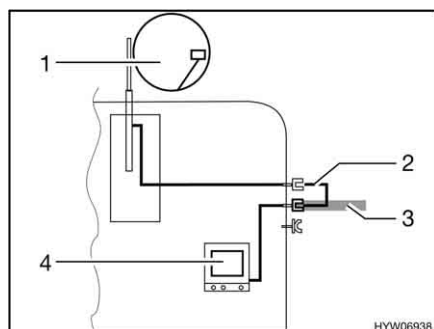

Billede 120 Tv i køretøjet

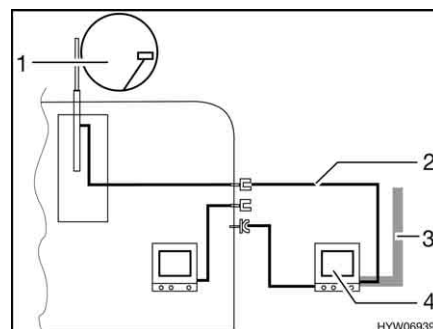

Billede 121 Tv i forteltet

- Tv i køretøjet (Billede 120,4): Tilslutning til tagantenne (Billede 120,1) med forbindelseskabel (Billede 120,2)
- Tv i køretøjet (Billede 120,4): Tilslutning til ekstern antenne (Billede 120,3)
- Tv i forteltet (Billede 121,4): Tilslutning til tagantenne (Billede 121,1) med forbindelseskabel (Billede 121,2)
- Tv i forteltet (Billede 121,4): Tilslutning til ekstern antenne (Billede 121,3)



## 8.10 Strømdiagrammer

### 8.10.1 Strømdiagrammer indvendig

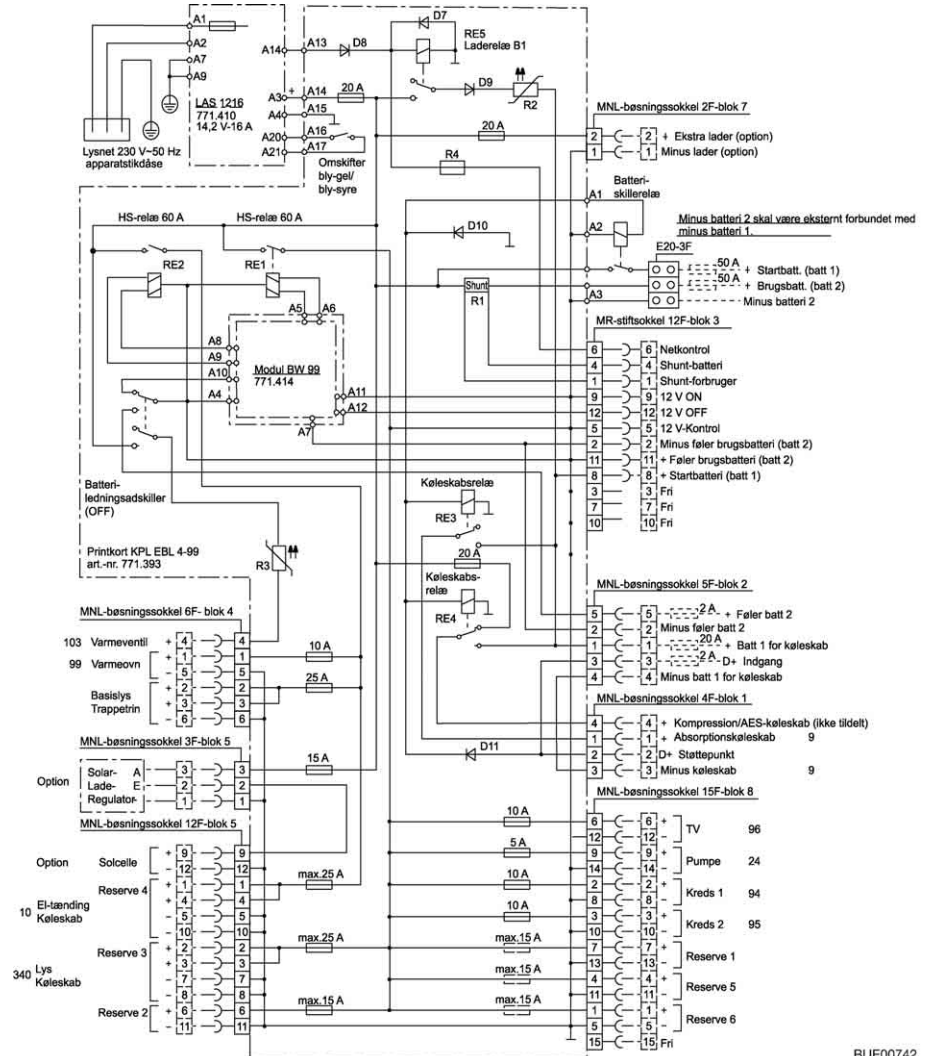

Billede 122 Strømdiagram indvendig (EBL 99)

BUE00742

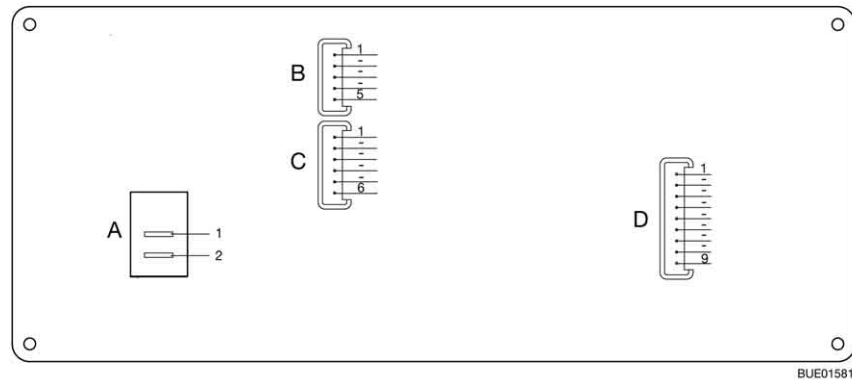

Billede 123 Tilslutningsskema, panel (IT 96-2)

<b>A</b>	<b>2 x AMP-stik 4,8 x 0,8</b>
1	+ 12 V
2	Pumpe
<b>B</b>	<b>Lumberg MSFQ 5-dobbelt</b>
1	Fuld
2	3/4
3	1/2
4	1/4
5	Basis spildevandstank
<b>C</b>	<b>Lumberg MSFQ 6-dobbelt</b>
1	Fuld
2	3/4
3	1/2
4	1/4
5	Basis vandtank
6	n. c.
<b>D</b>	<b>Lumberg MSFQ 9-dobbelt</b>
1	12 V-kontrol
2	Hovedafbryder 12 V fra
3	Hovedafbryder 12 V til
4	+ Startbatteri 12 V
5	+ Føler opholdsrummets batteri
6	Minus føler opholdsrummets batteri
7	230 V-kontrol
8	n. c.
9	n. c.

8.10.2 Strømdiagram udvendig

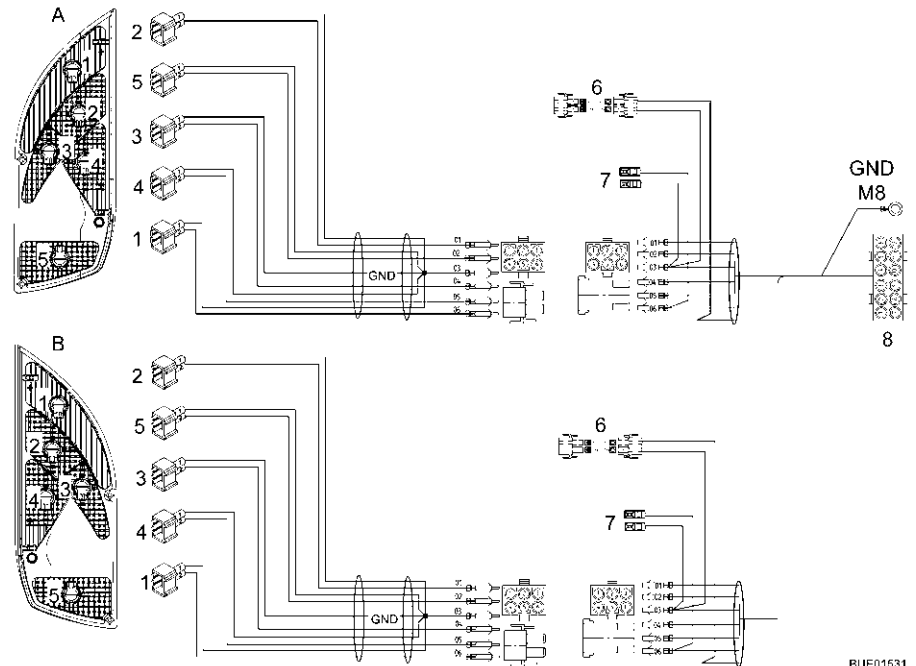

Billede 124 Strømdiagram udvendig

BUE01631



▷ Ved lysstik med to poler er pin 1 altid GND, pin 2 leder funktionssignalet.

**A (venstre side)**

Pos.	Funktion	Kabel	Stik-pin
1	Baglygte	Grå	06
2	Retningsviser venstre	Gul	01
3	Baklygte	Violet 1,5	04
4	Bremselygte	Rød	05
5	Tågebaglygte	Blå	02
-	Masse (GND)	Hvid	03
6	Tredje bremselygte	-	-
7	Nummerpladelygte	-	-
8	Stik Fiat 12-polet	-	-

**B (højre side)**

1	Baglygte	Brun	06
2	Retningsviser højre	Grøn	01
3	Baklygte	Violet 1,5	04
4	Bremselygte	Orange	05
5	Tågebaglygte	Violet 0,5	02
-	Masse (GND)	Hvid	03
6	Tredje bremselygte	-	-
7	Nummerpladelygte	-	-
8	Stik Fiat 12-polet	-	-



## Kapiteloversigt

I dette kapitel finder De henvisninger om køretøjets indbyggede apparater. Henvisningerne vedrører kun betjeningen af de indbyggede apparater. Yderligere informationer om de indbyggede apparater finder De i betjeningsvejledningerne for de indbyggede apparater, der separat er vedlagt køretøjet. Henvisningerne vedrører i detaljer:

- Varmeovnen
- Klimaanlægget
- Vandvarmeren
- Gasapparatet
- Køleskabet

### 9.1 Generelt



- ▷ Varmevexsleren på varmluftvarmeovn Truma skal udskiftes efter 30 år. Varmevexsleren på varmtvandsvarmeovn Alde skal udskiftes efter 10 år. Varmevexsleren må kun udskiftes af producenten af varmeovnen eller af et autoriseret værksted. Ejeren af varmeovnen har ansvaret for, at udskiftningen foretages.
- ▷ Af sikkerhedsmæssige grunde skal reservedele til varmeapparaterne svare til fabrikantens angivelser og være godkendt som reservedele af denne. Disse reservedele må kun indbygges af producenten af apparatet eller et autoriseret værksted.



- ▷ Yderligere informationer findes i den separate betjeningsvejledning for det pågældende indbyggede apparat.

Afhængigt af udførelsen er de indbyggede apparater varmeovn, klimaanlæg, vandvarmer, komfur og køleskab indbygget i køretøjet.

I denne betjeningsvejledning beskrives kun betjeningen af de indbyggede apparater og specielle forhold ved dem.

Før ibrugtagning af et indbygget apparater med gasdrift skal hovedafspærringsventilen på gasflasken og den pågældende gasafspærringsventil åbnes.

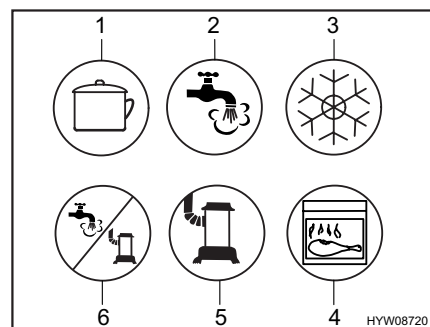

- 1 Komfur
- 2 Varmt vand
- 3 Køleskab
- 4 Bageovn/grill
- 5 Varmeovn
- 6 Varmt vand/varmeovn

Billede 125 Symbolerne på gasafspærringsventilerne

### 9.2 Varmeovn



- ▶ Lad aldrig gas strømme uforbrændt ud af hensyn til eksplosionsfaren.
- ▶ Anvend aldrig varmeovnen i gasdrift ved tankning, på færger og i garager. Eksplosionsfare!



- ▶ Anvend ikke varmeovnen i gasdrift i lukkede rum (f.eks. garager). Fare for forgiftning og kvælning!
- ▶ Skorstenen må ikke lukkes eller tildækkes.
- ▶ Anvend ikke rummet bagved varmeovnen som magasin.

### Første ibrugtagning

Når varmeovnen tages i brug den første gang kan der i kort tid komme generende røg og lugt. Stil straks betjeningskontakten på varmeovnen på det højeste trin. Åbn vinduer og døre, og luft grundigt ud. Røg og lugt forsvinder efter kort tid af sig selv.

### 9.2.1 Modeludførelser med skorsten på højre side af køretøjet



- ▶ Når forteltet er slået op, og varmeovnen arbejder i gasdrift, kan varmeovnens forbrændingsgasser samle sig i forteltet. Fare for kvælning! Sørg for en tilstrækkelig ventilation.

### 9.2.2 Sådan opvarmes der rigtigt



Billede 126 Varmeovnens luftudstrømningsdyse

### Fordeling af den varme luft

I køretøjet er der indbygget flere luftudstrømningsdyser (Billede 126). Rør fører den varme luft til luftudstrømningsdyserne. Drej luftudstrømningsdyserne, så den varme luft strømmer ud på det ønskede sted. For at forhindre træk skal luftudstrømningsdyserne på instrumentbrættet lukkes og luftfordelingen på basiskøretøjet stilles på cirkulationsluft.

### Indstilling af luftudstrømningsdyserne

- Åbnet helt: fuld varmluftstrøm
- Åbnet halvt eller kun delvist: reduceret varmluftstrøm

Hvis 5 luftudstrømningsdyser er åbnet helt, strømmer der mindre varm luft ud af hver enkelt dyse. Hvis der kun åbnes 3 luftudstrømningsdyser, strømmer der mere varm luft ud af hver enkelt dyse.

### 9.2.3 Varmluftvarmeovn Truma Combi



- ▷ Når varmeovnen er ude af drift ved fare for frost, skal vandvarmeren tømmes.
- ▷ Cirkulationsluftblæseren tilkobles automatisk, når varmluftvarmeovnen tages i drift, og fra- og tilkobles automatisk igen under driften via en termostatstyring. Derved belastes opholdsrummets batteriet meget, når køretøjet er tilsluttet til en ekstern 230 V-forsyning. Vær opmærksom på, at opholdsrummets batteri kun har en begrænset energireserve.

Afhængigt af udstyret er der monteret forskellige varmeovne i køretøjerne. Varmeovnene adskiller sig mht. energitypen, som de anvendes med.

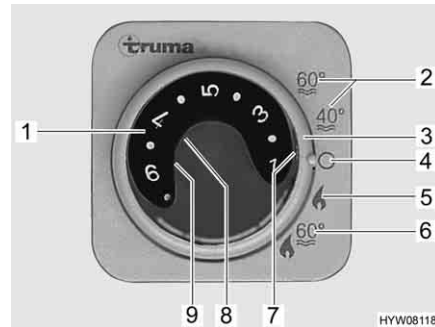

- 1 Temperaturdrejeknap
- 2 Sommerdrift vandtemperatur 40 °C eller 60 °C
- 3 Drejekontakt
- 4 Fra
- 5 Vinterdrift "varmeovn uden vandvarmer"
- 6 Vinterdrift "varmeovn og vandvarmer"
- 7 Grøn kontrollampe "driftsart varmeovn"
- 8 Rød kontrollampe "fejl"
- 9 Gul kontrollampe "vandvarmer opvarmningsfase"

Billede 127 Betjeningsenhed for varmeovn/vandvarmer

**Driftsarter** Alle varmeovne har to driftsarter:

- Vinterdrift
- Sommerdrift

Opvarmningen af køretøjet er kun mulig i driftsarten "vinter". I driftsarten "sommer" opvarmes der kun vand i vandvarmeren. Opvarmningen af køretøjet er ikke mulig ved denne driftsart.

*Vælg driftsart:* ■ Indstil driftsarten med drejekontakten (Billede 127,3).

Varmeovnens spændingsforsyning kan ikke afbrydes med 12 V-hovedafbryderen.

**Variant: Varmeovn med gasdrift**

Varmeovnen drives udelukkende med gas.

**Vinterdrift** Varmeovnen vælger automatisk det nødvendige brændertrin afhængigt af den ønskede rumtemperatur. Når den ønskede rumtemperatur er nået, frakobler brænderen. Ved driftsarten "varmeovn og vandvarmer" (Billede 127,6) opvarmes vandet også i vandvarmeren. Varmeovnen kan i driftsarten "varmeovn uden vandvarmer" (Billede 127,5) anvendes med tom vandvarmer.

*Tændes:* ■ Åbn hovedafspærringsventilen på gasflasken og gasafspærringsventilen "varmeovn/vandvarmer".

■ Stil temperaturdrejeknappen (Billede 127,1) på betjeningsenheden på det ønskede varmetrin.

■ Stil drejekontakten (Billede 127,3) på vinterdrift "varmeovn uden vandvarmer" (Billede 127,5) eller på vinterdrift "varmeovn og vandvarmer" (Billede 127,6).

Den grønne kontrollampe (Billede 127,7) lyser.

Cirkulationsluftblæseren tilkobles automatisk, når varmeovnen tages i drift.

*Slukkes:* ■ Stil drejekontakten (Billede 127,3) på "O" (Billede 127,4).

■ Luk gasafspærringsventilen "varmeovn/vandvarmer" og hovedafspærringsventilen på gasflasken.

Når varmeovnen er frakoblet, kan cirkulationsluftblæseren løbe efter for udnytte restvarmen.

**Sommerdrift** Opvarmningen af køretøjet er ikke mulig ved driftsart "sommer". I denne driftsart opvarmes der kun vand i vandvarmeren.

**Variant: Varmeovn med gas- og 230 V-eldrift**



- ▷ 230 V-eldriften er kun mulig, når køretøjet er tilsluttet til 230 V-forsyningen.
- ▷ Vælg ydelsestrinnet ved 230 V-eldriften, så den svarer til sikringen af 230 V-tilslutningen (900 W ved 3,9 A-sikring, 1800 W ved 7,8 A-sikring).
- ▷ Hvis varmeovnen er stillet på sommerdrift på betjeningsenheden, og energivalgkontakten stilles på blandingsdrift, varmer ovnen kun vandet i vandvarmeren. Varmesystemet kører kun i 230 V-drift. Gasbrænderen tilkobles ikke. Køretøjet opvarmes ikke.

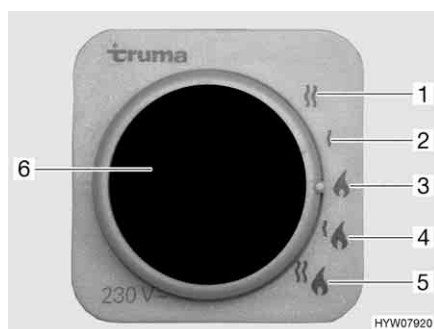

- 1 230 V-eldrift (1800 W)
- 2 230 V-eldrift (900 W)
- 3 Gasdrift
- 4 Gasdrift og 230 V-eldrift (900 W)
- 5 Gasdrift og 230 V-eldrift (1800 W)
- 6 Gul kontrollampe "230 V-eldrift"

Billede 128 Energivalgkontakt til varmeovn/vandvarmer

Varmeovnen kan anvendes med forskellige energityper:

- Gasdrift (Billede 128,3)
- 230 V-eldrift med ydelsestrin 900 W (Billede 128,2) eller 1800 W (Billede 128,1)
- Gasdrift og 230 V-eldrift (blandingsdrift) med ydelsestrin 900 W (Billede 128,4) eller 1800 W (Billede 128,5)

Kombinationen af gasdrift og 230 V-eldrift forkorter køretøjets opvarmningstiden (kun muligt, hvis varmeovnen er stillet på vinterdrift på betjeningsenheden (Billede 127)).

Når 230 V-eldriften er valgt, lyser den gule kontrollampe (Billede 128,6).



- ▷ Yderligere informationer findes i den separate betjeningsvejledning fra producenten.
- ▷ Yderligere informationer om betjening af vandvarmer, se afsnit "Vandvarmer".

### 9.2.4 Varmluftvarmeovn med digital betjeningsenhed CP plus



- ▷ Når varmeovnen er ude af drift ved fare for frost, skal vandvarmeren tømmes.
- ▷ Cirkulationsluftblæseren tilkobles automatisk, når varmluftvarmeovnen tages i drift, og forbliver konstant i drift. Derved belastes opholdsrummets batteriet meget, når køretøjet er tilsluttet til en ekstern 230 V-forsyning. Vær opmærksom på, at opholdsrummets batteri kun har en begrænset energireserve.



- ▷ Varmluftovnens drift er også mulig, hvis vandvarmeren er tom.
- ▷ Efter afbrydelser i strømforsyningen skal uret indstilles igen.



**Betjeningsenhed** Betjeningsenheden er opdelt i to områder:

- Display
- Betjeningsknapper



- 1 Display
- 2 Dreje-/trykknap
- 3 Tilbage-knap

Billede 129 Betjeningsenhed

Når der tændes, aktiveres de senest indstillede værdier/driftsparametre. Hvis der ikke trykkes på nogen knapper, sættes betjeningsenheden efter nogle minutter i standbytilstand.

Hvis uret er blevet indstillet, viser displayet i standbytilstand skiftevis klokkeslættet og den indstillede rumtemperatur.

Når der slukkes, vil betjeningsenhedens display muligvis på grund af varmeenheden forblive aktivt i et par minutter.

**Betjeningsknapper** Betjeningsknapperne har følgende funktioner:

Knap	Knapbetjening	Funktion
Dreje-/trykknap (Billede 129,2)	Drej mod højre	Menuen løber igennem displayet fra venstre mod højre Værdierne øges
	Drej mod venstre	Menuen løber igennem displayet fra højre til venstre Værdierne mindskes
	Tryk kort	Valgt værdi gemmes Der vælges menupunkt til værdiændring (valgt menupunkt blinker)
	Tryk (i 3 sekunder)	Tænd hhv. sluk
Tilbage-knap (Billede 129,3)	Tryk	Spring tilbage fra et menupunkt uden at gemme værdierne

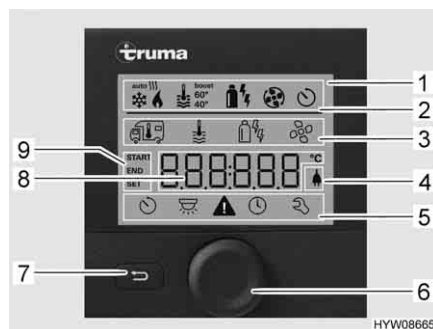

- 1 Visning
- 2 Statuslinje
- 3 Øverste menulinje
- 4 Displayets netspænding 230 V
- 5 Nederste menulinje
- 6 Dreje-/trykknap
- 7 Tilbage-knap
- 8 Displayområdets indstillinger og værdier
- 9 Displayets timer

Billede 130 Betjeningsenhed med display

**Display** Displayet er opdelt i fire dele:

- Statuslinje (Billede 130,2)
- Øverste menulinje (Billede 130,3)
- Displayområde (Billede 130,8)
- Nederste menulinje (Billede 130,5)

Sådan tændes og slukkes betjeningsenheden:



- Tryk på dreje-/trykknappen (Billede 130,6) i ca. 3 sekunder. Begge menulinjer (Billede 130,3 og Billede 130,5) kan ses. Det første symbol blinker.
- ▷ At tænde og slukke for betjeningsenheden betyder faktisk at skifte mellem standby- og indstillingstilstand. I standbytilstand vises skiftevis den indstillede rumtemperatur og klokkeslættet.

*Indstillinger:*

- Drej på dreje-/trykknappen (Billede 130,6), indtil det ønskede menusymbol blinker.
- Tryk på dreje-/trykknappen.
- Drej på dreje-/trykknappen, indtil den ønskede værdi kan ses.
- Tryk på dreje-/trykknappen for at gemme indstillingens værdi. Hvis den oprindelige indstillings værdi alligevel ikke skal ændres: Tryk på tilbageknappen (Billede 130,7).

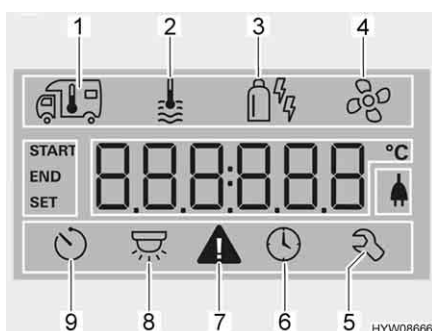

- 1 Varmeovn
- 2 Varmt vand
- 3 Driftsart
- 4 Ventilator
- 5 Servicemenu
- 6 Kontaktur
- 7 Advarselssymbol
- 8 Belysning (anvendes ikke her)
- 9 Klokkeslæt indstilles

Billede 131 Display

*Tænding av varmeovn:*

- Åbn hovedafspærringsventilen på gasflasken og gasafspærringsventilen "varmeovn/vandvarmer".
- Drej på dreje-/trykknappen (Billede 130,6), indtil menusymbolet Varmeovn (Billede 131,1) blinker.
- Tryk på dreje-/trykknappen.
- Drej på dreje-/trykknappen, indtil den ønskede værdi kan ses.
- Tryk på dreje-/trykknappen for at gemme indstillingens værdi. Symbolet i statuslinjen (Billede 130,2) blinker, indtil den indstillede rumtemperatur er nået. Hvis den oprindelige indstillings værdi alligevel ikke skal ændres: Tryk på tilbageknappen (Billede 130,7).







*Slukning av varmeovn:*

- Drej temperaturværdien tilbage, indtil der står OFF på displayet. Gem ved at trykke på dreje-/trykknappen.
- ▷ Den ønskede rumtemperatur kan også ændres ved at dreje på dreje-/trykknappen i standbytilstand.



**Varmtvandsforsyning**

I afsnittet "Vandvarmer" beskrives det, hvordan varmtvandsforsyningen betjenes.

- Vælg driftsart:*
- Drej på dreje-/trykknappen (Billede 130,6), indtil menusymbolet Driftsart (Billede 131,3) blinker.
  - Tryk på dreje-/trykknappen.
  - Drej på dreje-/trykknappen, indtil den ønskede driftsart kan ses:
    -  Gasdrift
    -  Eldrift (900 W)
    -  Eldrift (1800 W)
    -  Gasdrift og eldrift (900 W)
    -  Gasdrift og eldrift (1800 W)
  - Tryk på dreje-/trykknappen for at gemme den indstillede driftsart. Hvis den oprindelige indstilling alligevel ikke skal ændres: Tryk på tilbage-knappen (Billede 130,7).
- 
  - ▷ 230 V-eldriften er kun mulig, når køretøjet er tilsluttet til 230 V-forsyningen.
  - ▷ Vælg ydelsestrinnet ved 230 V-eldriften, så den svarer til sikringen af 230 V-tilslutningen (900 W ved 3,9 A-sikring, 1800 W ved 7,8 A-sikring).

Kombinationen gasdrift og 230 V-eldrift forkorter den tid, det tager at opvarme køretøjet.

- Indstilling af ventilator:*
- Drej på dreje-/trykknappen (Billede 130,6), indtil menusymbolet Ventilator (Billede 131,4) blinker.
  - Tryk på dreje-/trykknappen.
  - Drej på dreje-/trykknappen, indtil den ønskede værdi kan ses:
    - OFF: Ventilatoren er slukket.
    - VENT: Cirkulationsluft
    - ECO: Lavt ventilatortrin
    - HIGH: Højt ventilatortrin
    - BOOST: Hurtig rumopvarmning. Boost er tilgængeligt, når den aktuelle rumtemperatur er på mindst 10 °C under den valgte rumtemperatur.
  - Tryk på dreje-/trykknappen for at gemme indstillingens værdi. Hvis den oprindelige indstillings værdi alligevel ikke skal ændres: Tryk på tilbage-knappen (Billede 130,7).

- Indstilling af kontakturet:*
- Drej på dreje-/trykknappen (Billede 130,6), indtil menusymbolet Timer (Billede 131,6) blinker.
  - Tryk på dreje-/trykknappen. Starttidspunktet vises kontant, mens timetallet blinker.
  - Drej på dreje-/trykknappen, indtil timetallet for det ønskede starttidspunkt vises.
  - Tryk på dreje-/trykknappen. Minuttallet blinker.
  - Drej på dreje-/trykknappen, indtil minuttallet for det ønskede starttidspunkt vises.
  - Tryk på dreje-/trykknappen.
  - Indstil på samme måde Slukketidspunkt, ønsket rumtemperatur, varmtvandstrin og ventilatortrin én efter én.
  - Tryk på dreje-/trykknappen. Timeren er aktiveret. Symbolet Timer (Billede 131,6) blinker, hvis timeren er programmeret og aktiv.



- ▷ De fleste punkter i servicemenuen skal kun indstilles en enkelt gang (sprog, baggrundsbelysning, kalibrering), mens andre udgør oplysninger om serviceafdelinger (versionsnumre).

### Fejlvisning

Ved advarsler blinker Advarselssymbolet (Billede 131,7). Varmeovnen slukkes ikke. Hvis det blot drejer sig om en midlertidig fejl, slukker advarselssymbolet af sig selv.

Hvis der opstår en fejl, vises fejlkoden straks på betjeningsenheden. Varmeovnen slukkes. Tryk på dreje-/trykknappen for at genstarte varmeovnen.



- ▷ Yderligere informationer findes i den separate betjeningsvejledning fra producenten.
- ▷ Yderligere informationer om betjening af vandvarmer, se afsnit "Vandvarmer".

### 9.2.5 Ekstra varmeveksler (ekstraudstyr)



- ▷ Ventilatoren på ekstra varmeveksleren kan anvendes som til ventilation.
- ▷ Varmeydelsen indstilles trinløst.

Ekstra varmeveksleren er indbygget i slagbænken.

Med ekstra varmeveksleren kan køretøjets opholdsområde derudover opvarmes under kørslen.

Ekstra varmeveksleren er integreret i basiskøretøjets varmekredsløb og er derfor kun i drift, når køretøjsmotoren kører.



Billede 132 Betjeningselementer  
ekstra varmeveksler

- Tændes:**
- Skub gennemstrømningsregulatorens skyderegulator (Billede 132,1) ned til den ønskede position. Vandkredsløbet er åbent.
  - Drej cirkulationsluftblæserens blæserkontakt (Billede 132,2) med uret.
- Slukkes:**
- Drej blæserkontakten (Billede 132,2) til "O".
  - Skub gennemstrømningsregulatorens skyderegulator (Billede 132,1) helt op.

### 9.2.6 Elektrisk gulvopvarmning (ekstraudstyr)



- ▶ Ved modeller med elektrisk gulvopvarmning må der under ingen omstændigheder bores huller i gulvet eller skrues skrue i det. Vær forsigtig med spidse genstande. Fare for stød eller en kortslutning ved beskadigelse af en varmetråd.



- ▷ Tildæk ikke transformatoren. Fare for overophedning!



- ▷ Den elektriske gulvopvarmning arbejder kun, når køretøjet er tilsluttet til en 230 V-forsyning.
- ▷ Den elektriske gulvopvarmnings effekt er ikke alene tilstrækkelig til at opvarme opholdsrummet.



Billede 133 Transformator for elektrisk gulvopvarmning

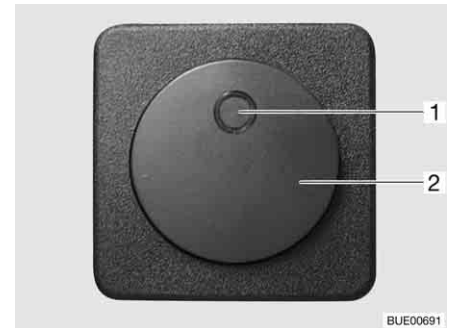

Billede 134 Kontakt for elektrisk gulvopvarmning

Transformatoren (Billede 133,1) for den elektriske gulvopvarmning er afhængigt af modellen monteret i slagbænken eller sengetøjsmagasinet.

**Tændes:**

- Tilslut køretøjet til 230 V-forsyningen (se kapitel 8).
- Tryk på vippekontakten (Billede 134,2). Kontrollampen i kontakten (Billede 134,1) lyser.

**Slukkes:**

- Tryk på vippekontakten (Billede 134,2). Kontrollampen (Billede 134,1) i kontakten slukker.

Når der er frakoblet, forbliver gulvet på grund af restvarmen stadig varmt et stykke tid.

Hvis transformatoren overbelastes, udløses overbelastningssikringen. Stiften (Billede 133,2) springer ud.

**Overbelastningssikring  
tilkobles:**

- Tryk stiften (Billede 133,2) på overbelastningssikringen ind, når transformatoren er kølet af.

### 9.2.7 Parkeringsvarme (ekstraudstyr)



- ▶ Anvend ikke varmeovnen i lukkede rum. Fare for kvælning!
- ▶ Anvend ikke varmeovnen på tankstationer. Eksplosionsfare!

Med parkeringsvarmen kan opholdsrummet og motoren opvarmes. Opvarmningen af motoren kan frakobles.

Parkeringsvarmen kan tændes eller slukkes manuelt eller med en timer. Tidspunktet for, hvornår opvarmningen starter, kan vælges præcist fra 1 minut til 24 timer. Det er muligt at programmere 3 tilkoblingstidspunkter, hvoraf der dog kun kan aktiveres ét. Den maks. tilkoblingsvarighed er på 60 minutter.

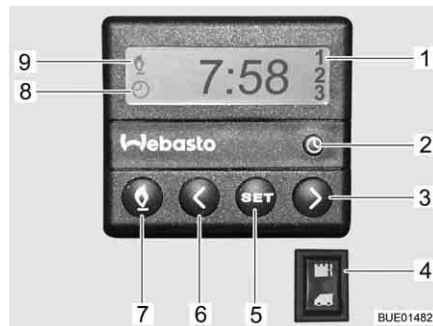

Billede 135 Betjeningsenhed til parkeringsvarme

*Tænd for varmen i basiskøretøjet:*

- Stil varmeregulatoren på "varm".
- Tænd for blæseren.
- Til permanentdrift: Indstil blæseren på det laveste trin (på grund af batterikapacitet).
- Til hurtig opvarmning af køretøjet: Indstil blæseren på et højere trin.
- Ventilationsdyserne i basiskøretøjet kan åbnes og lukkes efter behov.

*Tænd for parkeringsvarmen manuelt:*

- Tryk på knappen (Billede 135,7). Varmedriften vises med symbolet (Billede 135,9). Ventilatoren tilkobles først ved en kølevandstemperatur på 30 °C.

*Sluk for parkeringsvarmen manuelt:*

- Tryk på knappen (Billede 135,7). Symbolet (Billede 135,9) slukker.

*Motoropvarmning tilkobles:*

- Tryk fornedet på kontakten (Billede 135,4). Motoren forvarmes. Ventilatoren tilkobles med det samme.

*Motoropvarmning frakobles:*

- Tryk foroven på kontakten (Billede 135,4). Motoren forbliver kold.

*Klokkeslæt indstilles:*

- Tryk på knappen (Billede 135,2). Indstillingen af klokkeslættet vises med symbolet (Billede 135,8).
- Indstil klokkeslættet med knapperne (Billede 135,3 og 6).

*Opvarmningsstart programmeres:*

- Tryk på knappen (Billede 135,5).
- Indstil tilkoblingstidspunktet i løbet af 10 sekunder med knapperne (Billede 135,3 og 6).

Programmerede  
tilkoblingstidspunkter  
vælges:

- Tryk på knappen (Billede 135,5), indtil det ønskede programnummer (Billede 135,1) vises på displayet.

## 9.3 Klima anlæg (ekstraudstyr)

### 9.3.1 Dometic



- ▷ Når apparatet er i brug, skal altid mindst én ventilationsklap være åben.



- ▷ Opvarmningen af køretøjet kan om vinteren understøttes af klima anlægget, men ikke erstattes af det.
- ▷ Se derudover betjeningsvejledningen fra producenten.

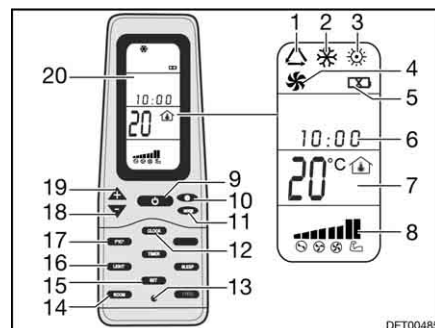

Billede 136 Fjernbetjening

- 1 Symbol driftsform Automatik
- 2 Symbol driftsform Kold
- 3 Symbol driftsform Varm
- 4 Symbol driftsform Ventilation
- 5 Symbol Batterier aflades
- 6 Klokkeslæt
- 7 Visning af temperatur
- 8 Visning af ventilatorhastighed
- 9 Knap ON/OFF
- 10 Taster ventilatorhastighed
- 11 Taster driftsform "MODE"
- 12 Taster klokkeslæt "CLOCK"
- 13 Taster Reset
- 14 Taster visning af indvendig temperatur "ROOM"
- 15 Taster lagring "SET"
- 16 Taster lys "LIGHT" (option)
- 17 Taster skift temperaturenhed "F/C"
- 18 Taster temperatursenkning "-"
- 19 Taster temperaturstigning "+"
- 20 Display

Ret altid fjernbetjeningen mod loftsenheden for at udføre de enkelte funktionskommandoer.

**Driftsarter** Klima anlægget har følgende driftsarter:

- Automatisk
- Ventilation, manuel
- Køling, manuel
- Varmeovn, manuel

**Tændes:**

- Tryk på knappen ON/OFF (Billede 136,9).
- Tryk på knappen "Mode" (Billede 136,11), indtil den ønskede driftsmåde (Billede 136,1, 2, 3 eller 4) vises på displayet (Billede 136,20).
- Indstil den ønskede temperatur med knapperne "+" (Billede 136,19) og "-" (Billede 136,18).
- Vælg det ønskede ventilatortrin med knappen ventilatorhastighed (Billede 136,10).

**Slukkes:**

- Tryk på knappen ON/OFF (Billede 136,9).



Billede 137 Klimaenlæg (Dometic)

**Lysdiode** Lysdioden (LED) (Billede 137,4) på loftsenheden (Billede 137,1) viser klimaenlæggets driftstilstand:

Tilstand LED	Betydning
Slukket	Klimaenlæg slukket
Orange	Klimaenlæg driftsklart
Grøn	Klimaenlæg i drift
Rød (gennemgående)	230 V-strømtilslutning mangler
Rød (blinker en gang)	Fejl på temperatursonde indvendig
Rød (blinker to gange)	Fejl på temperatursonde udvendig

**Luftstrøm** Luftstrømmen kan styres i forskellige retninger. Fordelingen af luftstrømmen frem eller tilbage kan indstilles trinløst.

*Luftstrøm indstilles:*

- Indtil de to styreanordninger (Billede 137,3 og 5) i den ønskede position.
- Drej drejeknappen (Billede 137,2) på skyderegulatoren mod uret. Skyderegulatoren er løsnet til luftfordelingen.
- Skub skyderegulatoren frem eller tilbage i den ønskede position. Den side, hvor skyderegulatoren befinder sig, lukkes.
- Drej drejeknappen fast til højre.

### 9.3.2 Telair



- ▷ Vent altid mindst 2 minutter, mellem der slukkes og tændes igen. Ellers bliver kompressoren beskadiget.
- ▷ Når apparatet er i brug, skal altid mindst én ventilationsklap være åben.



- ▷ Klimaenlægget kører kun, når køretøjet er tilsluttet til en 230 V-forsyning.
- ▷ Opvarmningen af køretøjet kan om vinteren understøttes af klimaenlægget, men ikke erstattes af det.
- ▷ Efter indkobling skal klimaenlægget bruge ca. 3 minutter, før kompressoren går i gang, og der afgives kold eller varm luft.
- ▷ Se derudover betjeningsvejledningen fra producenten.



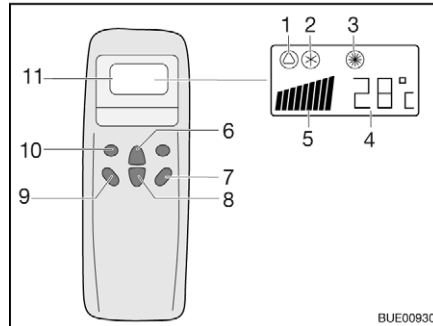

- 1 Symbol automatik
- 2 Symbol køling
- 3 Symbol varme
- 4 Visning temperatur (indstillet)
- 5 Visning af ventilatorhastighed
- 6 Knap temperaturforøgelse
- 7 Knap "ON/OFF"
- 8 Knap temperaturreduktion
- 9 Knap ventilatorhastighed
- 10 Knap driftsmåde ("Mode")
- 11 Display

Billede 138 Fjernbetjening

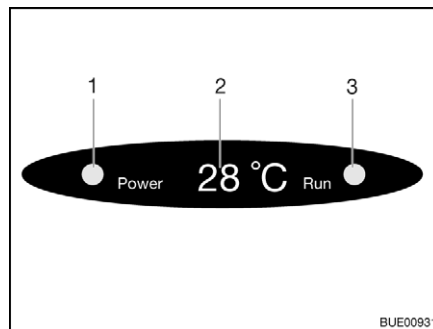

- 1 Kontrollampe nettilslutning
- 2 Visning temperatur (aktuelt)
- 3 Kontrollampe driftsmåde  
Grøn: Køling  
Rød: Varmeovn

Billede 139 Visning på diffusoren

Ret altid fjernbetjeningen mod modtageren for at udføre de enkelte funktionskommandoer.

**Driftsarter**

- Automatisk
- Køling
- Varmeovn

**Tændes:**

- Tryk på knappen "ON/OFF" (Billede 138,7).
- Tryk på knappen "Mode" (Billede 138,10), indtil den ønskede driftsmåde (Billede 138,1, 2 eller 3) vises på displayet. Den tilsvarende kontrollampe på visningen på diffusoren (Billede 139,3) lyser.
- Indstil den ønskede temperatur med knapperne temperaturforøgelse (Billede 138,6) eller temperaturreduktion (Billede 138,8).
- Vælg det ønskede ventilatortrin med knappen ventilatorhastighed (Billede 138,9).

**Slukkes:**

- Tryk på knappen "ON/OFF" (Billede 138,7).



- ▷ Når klimaanlægget har været i varmedrift, løber ventilatoren efter nogle minutter endnu for at lede varmen helt ud.

## 9.4 Vandvarmer



- ▶ Lad aldrig gas strømme uforbrændt ud af hensyn til eksplosionsfaren.
- ▶ Anvend aldrig vandvarmeren i gasdrift ved tankning, på færger og i garager. Eksplosionsfare!
- ▶ Anvend ikke vandvarmeren i gasdrift i lukkede rum (f.eks. garager). Fare for forgiftning og kvælning!
- ▶ Vandet i vandvarmeren kan opvarmes til 65 °C. Fare for skoldning!



- ▷ Anvend aldrig vandvarmeren uden vand.
- ▷ Tøm vandvarmeren ved frostfare, hvis den ikke er i drift.
- ▷ Anvend kun vandvarmeren med maksimal temperaturindstilling, hvis der er brug for meget varmt vand. Derved beskyttes vandvarmeren mod tilkalkning.



- ▷ Vandet fra vandvarmeren må ikke anvendes som drikkevand.

### 9.4.1 Modeludførelser med skorsten på højre side af køretøjet



- ▶ Når forteltet er slået op, og vandvarmeren arbejder i gasdrift, kan vandvarmerens forbrændingsgasser samle sig i forteltet. Fare for kvælning! Sørg for en tilstrækkelig ventilation.

### 9.4.2 Vandvarmer Truma Combi

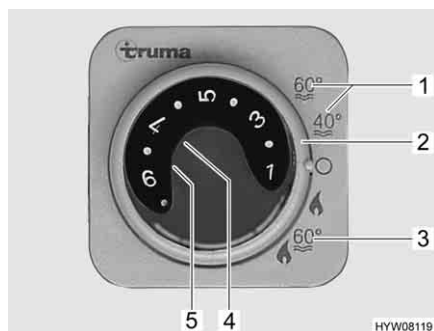

- 1 Sommerdrift vandtemperatur 40 °C eller 60 °C
- 2 Drejekontakt
- 3 Vinterdrift "varmeovn og vandvarmer"
- 4 Rød kontrollampe "fej"
- 5 Gul kontrollampe "vandvarmer opvarmningsfase"

Billede 140 Betjeningsenhed for varmeovn/vandvarmer

Vandvarmeren er integreret i varmeovnen og anvendes med gas (gasdrift) hhv. med gas og/eller strøm (gas- og 230 V-eldrift). Vandvarmeren tændes på betjeningsenheden (Billede 140) med drejekontakten (Billede 140,2). På energivalgkontakten (Billede 142) vælges energitypen (gas- og 230 V-eldrift).

Ved vinterdrift "varmeovn og vandvarmer" (Billede 140,3) opvarmes vandet i vandvarmeren også automatisk, når varmeovnen tændes. Når varmeovnen slukker, når den ønskede rumtemperatur er nået, fortsætter vandvarmeren opvarmningen, indtil vandtemperaturen er nået.

Ved sommerdrift (Billede 140,1) opvarmes kun vandet i vandvarmeren til 40 °C eller 60 °C. Vandet opvarmes i ca. 25 minutter til 60 °C. Den gule kontrollampe (Billede 140,5) lyser under vandvarmerens opvarmningsfase.

Apparatets spændingsforsyning kan ikke afbrydes med 12 V-hovedafbryderen. Ved fejl lyser den røde kontrollampe (Billede 140,4) på betjeningsenheden (se kapitel 14).

**Sikkerheds-/udløbsventil**

Vandvarmeren er udstyret med en sikkerheds-/udløbsventil (Billede 141). Sikkerheds-/udløbsventilen forhindrer, at vandet i vandvarmeren fryser, når varmeovnen ikke tændt ved frost.



- ▷ Åbn sikkerheds-/udløbsventilen, og tøm vandvarmeren, når køretøjet ikke anvendes i længere tid.
- ▷ Ved temperaturer under 2 °C åbner sikkerheds-/udløbsventilen automatisk. Først når temperaturen ved sikkerheds-/udløbsventilen er over 6 °C, kan sikkerheds-/udløbsventilen lukkes igen.
- ▷ Vandpumpen og vandarmaturerne er ikke beskyttet mod frost med sikkerheds-/udløbsventilen.



- ▷ Sikkerheds-/udløbsventilens tømningstuds skal altid være fri for snavs (f.eks. løv, is).



Billede 141 Sikkerheds-/udløbsventil på vandvarmeren

**Monteringssted**

Se kapitel 16.

**Variant: Vandvarmer med gasdrift**

Vandvarmeren drives udelukkende med gas.

**Vinterdrift**

I vinterdrift er vandvarmeren allerede tændt i kontaktstillingen "varmeovn og vandvarmer".

**Sommerdrift**

I sommerdrift kan vandet opvarmes til 40 °C eller 60 °C.

**Tændes:**

- Åbn hovedafspærringsventilen på gasflasken og gasafspærringsventilen "varmeovn/vandvarmer".
- Stil drejekontakten (Billede 140,2) på betjeningsenheden (Billede 140) på "sommerdrift" (Billede 140,1).

Den gule kontrollampe (Billede 140,5) lyser under opvarmningsfasen. Når den indstillede vandtemperatur er nået, er opvarmningsfasen afsluttet, og den gule kontrollampe slukker.

**Slukkes:**

- Stil drejekontakten (Billede 140,2) på betjeningsenheden (Billede 140) på "O".
- Luk gasafspærringsventilen "varmeovn/vandvarmer" og hovedafspærringsventilen på gasflasken.

**Variant: Vandvarmer med gas- og 230 V-eldrift**

- ▷ 230 V-eldriften er kun mulig, når køretøjet er tilsluttet til 230 V-forsyningen.
- ▷ Vælg ydelsestrinnet ved 230 V-eldriften, så den svarer til sikringen af 230 V-tilslutningen (900 W ved 3,9 A-sikring, 1800 W ved 7,8 A-sikring).
- ▷ Hvis vandvarmeren er stillet på sommerdrift på betjeningsenheden, og energivalgkontakten stilles på blandingsdrift, varmer ovnen kun vandet i vandvarmeren. Varmesystemet kører kun i 230 V-drift. Gasbrænderen tilkobles ikke.

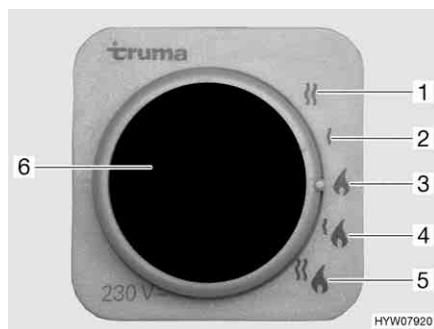

- 1 230 V-eldrift (1800 W)
- 2 230 V-eldrift (900 W)
- 3 Gasdrift
- 4 Gasdrift og 230 V-eldrift (900 W)
- 5 Gasdrift og 230 V-eldrift (1800 W)
- 6 Gul kontrollampe "230 V-eldrift"

Billede 142 Energivalgkontakt til varmeovn/vandvarmer

Vandvarmeren kan anvendes med forskellige energityper:

- Gasdrift (Billede 142,3)
- 230 V-eldrift med ydelsestrin 900 W (Billede 142,2) eller 1800 W (Billede 142,1)
- Gasdrift og 230 V-eldrift (blandingsdrift) med ydelsestrin 900 W (Billede 142,4) eller 1800 W (Billede 142,5)

Kombinationen af gasdrift og 230 V-eldrift forkorter vandvarmerens opvarmningstiden (kun muligt, hvis vandvarmeren er stillet på vinterdrift på betjeningsenheden (Billede 140)).

Når 230 V-eldriften er valgt, lyser den gule kontrollampe (Billede 142,6).

**Fyldning/tømning af vandvarmeren**

Vandvarmer forsynes med vand fra vandtanken.

*Påfyldning af vandvarmeren med vand:*

- Tænd 12 V-forsyningen på panelet.
- Luk sikkerheds-/udløbsventilen. Dette gøres ved at dreje drejeknappen (Billede 141,1) på tværs af sikkerheds-/udløbsventilen og trykke trykknappen (Billede 141,2) ind.
- Stil alle vandhaner på "varm" og skru op for dem. Vandpumpen kobles til. Varmtvandsledningerne fyldes med vand.
- Lad vandhanerne være åbne, indtil vandet løber ud af vandhanerne uden bobler. Kun på denne måde er det sikret, at vandvarmeren er fyldt med vand.
- Luk alle vandhanerne.

*Tømning af vandvarmeren:*

- Stil drejekontakten (Billede 140,2) på betjeningsenheden (Billede 140) på "O".
  - Åbn sikkerheds-/udløbsventilen. Dertil drejes drejeknappen (Billede 141,1) på langs af sikkerheds-/udløbsventilen. Trykknappen (Billede 141,2) springer ud. Vandvarmeren tømmes udenfor via sikkerheds-/udløbsventilen.
  - Kontrollér, om vandet løber helt ud af vandvarmeren (ca. 12 liter).
- ▷ Yderligere informationer findes i den separate betjeningsvejledning fra producenten.



### 9.4.3 Vandvarmeren Truma med betjeningsenheden CP plus

Vandvarmeren til varmtvandsforsyningen er integreret i varmeovnen og drives med gas (gasdrift) hhv. med gas og/eller strøm (gas- og 230 V-eldrift). Vandvarmeren betjenes via betjeningsenheden (Billede 130). 230 V-eldriften er kun mulig, når køretøjet er tilsluttet til 230 V-forsyningen.

Betjeningsenheden beskrives i afsnittet "Varmluftvarmeovn med betjeningsenhed CP plus".

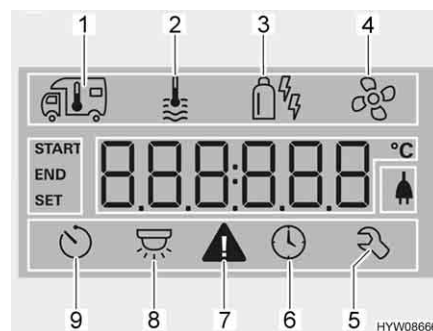

- 1 Varmeovn
- 2 Varmt vand
- 3 Driftsart
- 4 Ventilator
- 5 Servicemenu
- 6 Kontaktur
- 7 Advarselssymbol
- 8 Belysning (anvendes ikke her)
- 9 Indstil klokkeslættet

Billede 143 Display

*Tænd for varmtvandsforsyningen:*

- Åbn hovedafspærringsventilen på gasflasken og gasafspærringsventilen "varmeovn/vandvarmer".
- Drej på dreje-/trykknappen (Billede 130,6), indtil menusymbolet Varmtvand (Billede 143,2) blinker.
- Tryk på dreje-/trykknappen.
- Drej på dreje-/trykknappen, indtil den ønskede værdi kan ses:
  - OFF: Varmtvandsforsyningen er slukket.
  - 40°: Det varme vand varmes op til 40 °C.
  - 60°: Det varme vand varmes op til 60 °C.
  - BOOST: Hurtig varmtvandsopvarmning (vandvarmer har forrang) i højst 40 minutter. Herefter holdes vandets temperatur på et højere niveau (ca. 62 °C) i løbet af to efteropvarmningsforløb.
- Tryk på dreje-/trykknappen for at gemme indstillingens værdi. Symbolet i statuslinjen (Billede 130,2) blinker, indtil det varme vand har nået den indstillede temperatur. Hvis den oprindelige indstillings værdi alligevel ikke skal ændres: Tryk på Tilbage-knappen (Billede 130,7).

*Sluk for varmtvandsforsyningen:*

- Drej dreje-/trykknappen, indtil der står OFF på displayet. Gem ved at trykke på dreje-/trykknappen.

### Sikkerheds-/udløbsventil

Vandvarmeren er udstyret med en sikkerheds-/udløbsventil (Billede 144). Sikkerheds-/udløbsventilen forhindrer, at vandet i vandvarmeren fryser, når varmeovnen ikke tændt ved frost.



- ▷ Åbn sikkerheds-/udløbsventilen, og tøm vandvarmeren, når køretøjet ikke anvendes i længere tid.
- ▷ Ved temperaturer under 2 °C åbner sikkerheds-/udløbsventilen automatisk. Først når temperaturen ved sikkerheds-/udløbsventilen er over 6 °C, kan sikkerheds-/udløbsventilen lukkes igen.
- ▷ Vandpumpen og vandarmaturene er ikke beskyttet mod frost med sikkerheds-/udløbsventilen.



- ▷ Sikkerheds-/udløbsventilens tømningstuds skal altid være fri for snavs (f.eks. løv, is).

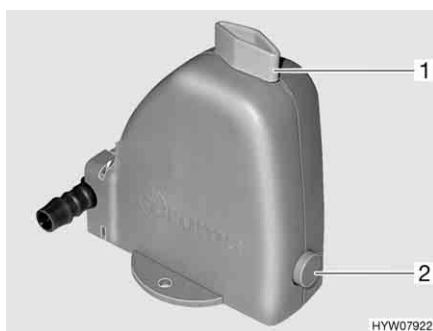

Billede 144 Sikkerheds-/udløbsventil på vandvarmeren

### Monteringssted

Se kapitel 16.

### Fyldning/tømning af vandvarmeren

Vandvarmer forsynes med vand fra vandtanken.

#### Påfyldning af vandvarmeren med vand:

- Tænd 12 V-forsyningen på panelet.
- Luk sikkerheds-/udløbsventilen. Dette gøres ved at dreje drejeknappen (Billede 144,1) på tværs af sikkerheds-/udløbsventilen og trykke trykknappen (Billede 144,2) ind.
- Stil alle vandhaner på "varm" og skru op for dem. Vandpumpen kobles til. Varmtvandsledningerne fyldes med vand.
- Lad vandhanerne være åbne, indtil vandet løber ud af vandhanerne uden bobler. Kun på denne måde er det sikret, at vandvarmeren er fyldt med vand.
- Luk alle vandhanerne.

#### Tømning af vandvarmeren:

- Sluk for varmtvandsforsyningen.
- Åbn sikkerheds-/udløbsventilen. Dertil drejes drejeknappen (Billede 144,1) på langs af sikkerheds-/udløbsventilen. Trykknappen (Billede 144,2) springer ud. Vandvarmeren tømmes udenfor via sikkerheds-/udløbsventilen.
- Kontrollér, om vandet løber helt ud af vandvarmeren (ca. 10 liter).



- ▷ Yderligere informationer findes i den separate betjeningsvejledning fra producenten.
- ▷ I afsnittet "Varmluftvarmeovn med betjeningsenhed CP plus" findes yderligere information om betjeningen.

## 9.5 Gasapparat



- ▶ Lad aldrig gas strømme uforbrændt ud af hensyn til eksplosionsfaren.
- ▶ Sørg for en tilstrækkelig ventilation, før komfuret tages i brug. Åbn vinduet eller taglugen.
- ▶ Anvend ikke gasapparatet eller gasbageovnen til opvarmning.
- ▶ Anbring ikke gardiner eller forhæng umiddelbart i nærheden af komfuret. Brandfare!
- ▶ Anvend grydehandsker eller grydelapper ved omgang med varme gryder, pander og lignende genstande. Fare for kvæstelser!
- ▶ Mens der er tændt, og når gasapparatet er i brug, må der ikke være brændbare eller let antændelige genstande som viskestykker, servietter osv. i nærheden af gasapparatet. Brandfare!
- ▶ Når der tændes, skal dette kunne ses oppefra, og blusset må ikke være dækket af gryder, der er stillet på gasapparatet.
- ▶ Gasapparatets afdækningen lukkes med fjederkraft. Ved lukningen er der fare for at komme til skade!



- ▷ Stil ikke varme genstande som f.eks. gryder på køkkenskafafdækningen. Kunststoffet kan blive deformeret.
- ▷ Gasapparatets afdækning af glas må ikke bruges som kogeplade.
- ▷ Luk ikke gasapparatets afdækning, mens gasapparatet er i brug.
- ▷ Gasapparatets afdækning må ikke belastes af tryk, når den er lukket.
- ▷ Stil ikke varme gryder på gasapparatets afdækning.
- ▷ Hold gasapparatets afdækningen åben efter madlavningen, indtil brænderne ikke længere afgiver varme. Glaspladen kan ellers springe.



- ▷ Anvend kun gryder og pander, hvis diameter er egnet til risten over gasapparatets brænder.
- ▷ Når flammen slukker, spærrer tændsikringsventilen automatisk for gas tilførslen.
- ▷ Yderligere informationer findes i den separate betjeningsvejledning fra apparatproducenten.

Køretøjets køkkenblok er udstyret med et gasapparat med 2 flammer.

Betjeningsselementerne til gasapparatet befinder sig direkte på gasapparatet.

**Manuel tænding** Gasapparatet skal tændes manuelt.



Billede 145 Gasapparat

- Tændes:**
- Åbn hovedafspærringsventilen på gasflasken og gasafspærringsventilen "komfur".
  - Åbn gasapparatets afdækning (Billede 145,1).
  - Drej drejeregulatoren (Billede 145,2) på det ønskede blus til tændingspositionen (stor flamme).
  - Tryk på drejeregulatoren, og hold den inde.
  - Tænd brænderen med en gastænder, en tændstik eller med andre egnede tændingsanordninger.
  - Når flammen brænder, skal drejeregulatoren holdes nede endnu 10 til 15 sekunder, indtil tændsikringsventilen holder gastilførslen åben.
  - Slip drejeregulatoren, og drej den til den ønskede indstilling.
  - Hvis det ikke lykkes at tænde, skal proceduren gentages fra starten.
- Slukkes:**
- Drej drejeregulatoren hen i 0-stilling. Flammen slukker.
  - Luk gasafspærringsventilen "komfur" og hovedafspærringsventilen på gasflasken.

## 9.6 Køleskab

Tilslut kun køleskabet via 12 V-instrumentnet under kørslen. Ved høje omgivelsestemperaturer når køleskabet ikke længere op på en fuld kølestyrke. Hvis udetemperaturen er høj, sikres køleaggregatets fulde kølestyrke kun, hvis køleskabet ventileres tilstrækkeligt. For at opnå en bedre ventilation kan ventilationsgitterne på køleskabet tages af.

Hvis køleskabet skal være i drift ved lave udetemperaturer, anbefaler producenten, at der anvendes vinterafdækning til køleskabets ventilationsgitter. Derved gælder:

Temperatur	Afskærmning
Under 10 °C	Vinterafdækning (kun nedre ventilationsgitter i køleskabe med et omfang på under 130 liter)
Under -5 °C	Isoleret vinterafdækning (kun nedre ventilationsgitter)



- ▷ Vinterafdækningen skal fjernes med det samme, så snart temperaturen overstiger de angivne værdier. Køretøjet kan i modsat fald blive beskadiget.





- ▷ Lås altid dørene, når køleskabets ventilationsgitter monteres. Når det regner kan der ellers trænge vand ind.
- ▷ Køleskabets køleydelse afhænger af køretøjets stilling. Allerede fra en hældning på 5° kan køleydelsen falde. Derfor skal køretøjet altid stilles vandret på parkeringsstedet.
- ▷ Absorber-køleskabe arbejder ved normal rumtemperatur (ca. 21 °C) i det angivne temperaturområde. Ved betydeligt højere omgivelsestemperaturer (> 30 °C) reduceres køleydelsen. Årsagen er, at kølemidlets "fordampertemperatur" absorber-køleskabe er lavere end ved kompressor-køleskabe.

### 9.6.1 Køleskabets ventilationsgitter

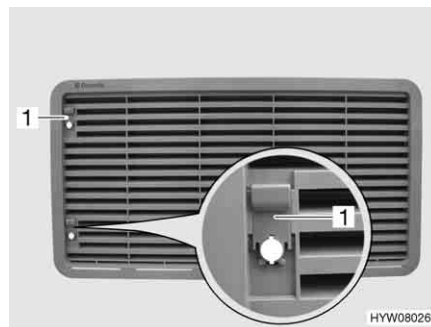

Billede 146 Køleskabets ventilationsgitter (med skyder)

*Afmontering:*

- Skub skyderen (Billede 146,1) op.
- Tag ventilationsgitteret på køleskabet af.



Billede 147 Køleskabets ventilationsgitter (med skrue)

*Afmontering:*

- Drej skruen (Billede 147,1) en kvart omdrejning ved hjælp af en mønt.
- Tag ventilationsgitteret på køleskabet af.

### 9.6.2 Drift (Dometic 8-serie med manuelt energivalg-system MES)

**Driftsarter** Køleskabet kan fungere i tre driftsarter:

- Gasdrift
- 230 V vekselspænding
- 12 V jævnspænding

Driftsarten indstilles med betjeningselementerne på køleskabets blændliste.



- ▷ Tænd kun for en energikilde.
- ▷ Køleskabet har brug for en konstant 12 V-styrespænding, uafhængigt af den anvendte energitype. Der er en styrespænding, så snart el-blokken er tændt. Derved er der altid hvilestrøm tilstede, også ved slukket køleskab. Sluk altid el-blokken ved en midlertidig opklodsning.

#### Gasdrift



- ▶ Lad aldrig gas strømme uforbrændt ud af hensyn til eksplosionsfaren.

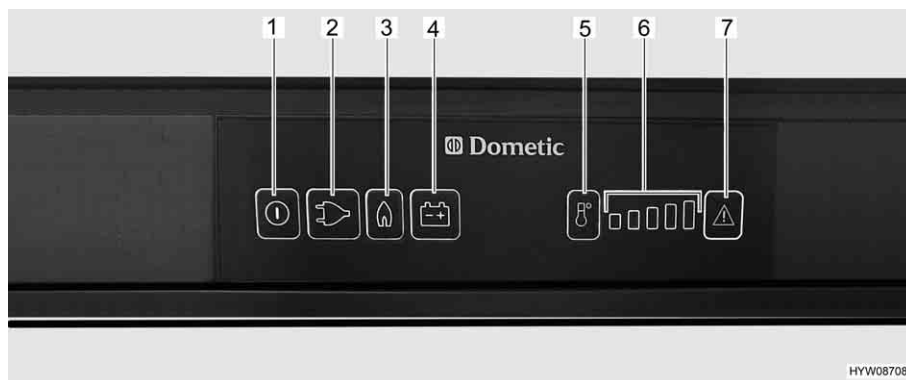

Billede 148 Betjeningselementer til køleskabet (Dometic 8-serie med MES)

- 1 Knap til/fra
- 2 Lystast for driftsart "230 V"
- 3 Lystast for driftsart "Gas"
- 4 Lystast for driftsart "12 V"
- 5 Knap til valg af temperaturtrin
- 6 Visning af temperaturtrin
- 7 Lystast "Fej"

- Tændes:**
- Åbn hovedafspærringsventilen på gasflasken og gasafspærringsventilen "køleskab".
  - Tryk på knappen til/fra (Billede 148,1) i ca. 2 sekunder. Køleskabet tændes. Knappen for den sidst valgte driftsart lyser.
  - Tryk i givet fald på knappen for driftsart "Gas" (Billede 148,3). Knappen lyser. Gastilførslen er åben. Der tændes automatisk. Der kan høres en tikkende lyd, indtil tændingen er afsluttet.
  - Indstil køletemperaturen med knappen til valg af temperaturtrin (Billede 148,5).
- Slukkes:**
- Tryk på knappen til/fra i ca. 2 sekunder. Der er slukket for køleskabet.
  - Luk gasafspærringsventilen "køleskab" og hovedafspærringsventilen på gasflasken.

**Elektrisk drift**

- ▷ Luk gasafspærringsventilen "køleskab", når køleskabet kører elektrisk.

Køleskabet kan køre med følgende spændinger:

- 230 V vekselspænding
- 12 V jævnspænding

*230 V-drift tændes:*

- Tryk på knappen til/fra (Billede 148,1) i ca. 2 sekunder. Køleskabet tændes. Knappen for den sidst valgte driftsart lyser.
- Tryk i givet fald på knappen for driftsart "230 V" (Billede 148,2). Knappen lyser.
- Indstil køletemperaturen med knappen til valg af temperaturtrin (Billede 148,5).

*230 V-drift slukkes:*

- Tryk på knappen til/fra i ca. 2 sekunder. Der er slukket for køleskabet.

*12 V-drift tændes:*

- Tryk på knappen til/fra (Billede 148,1) i ca. 2 sekunder. Køleskabet tændes. Knappen for den sidst valgte driftsart lyser.
- Tryk i givet fald på knappen for driftsart "12 V" (Billede 148,4). Knappen lyser.
- Indstil køletemperaturen med knappen til valg af temperaturtrin (Billede 148,5).

*12 V-drift slukkes:*

- Tryk på knappen til/fra i ca. 2 sekunder. Der er slukket for køleskabet.

I 12 V-drift forsynes køleskabet udelukkende med spænding fra køretøjets startbatteri. Men startbatteriet forsyner kun køleskabet med 12 V, når køretøjsmotoren kører. Når køretøjsmotoren er standset, afbrydes køleskabet elektrisk fra spændingsforsyningen i opholdsområdet. Skift derfor til gasdrift ved længere pauser på turen.



- ▷ Yderligere informationer findes i den separate betjeningsvejledning "Køleskab".

### 9.6.3 Køleskabsdørens lås

Afhængigt af modellen har køleskabet en separat fryseboks. Oplysningerne i dette afsnit gælder tilsvarende også for døren til fryseboksen.



- ▷ Under kørslen skal køleskabsdøren altid være lukket og låst i den lukkede stilling.



- ▷ Lås køleskabsdøren i udluftningsstillingen, når køleskabet er slukket. På den måde kan det undgås, at der dannes mug.

Køleskabsdøren kan fastholdes i to stillinger:

- Lukket køleskabsdør under kørslen, og når køleskabet anvendes
- Let åbnet køleskabsdør som udluftningsstilling, når køleskabet slukket

## Dometic 8-serie



Billede 149 Frigørelsesknapp på køleskabsdør (Dometic 8-serie)

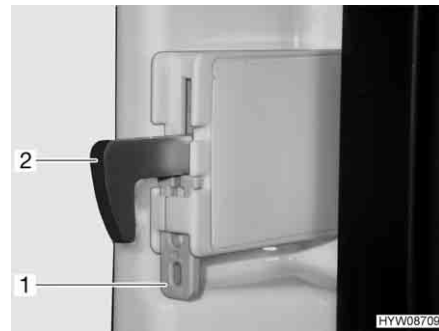

Billede 150 Fikseringsanordning til låsekrog

**Åbnes:** ■ Tryk på frigørelsesknappen (Billede 149,1) og åbn køleskabsdøren.

**Lukkes:** ■ Luk køleskabsdøren. Det kan høres, at låsekrogen går i indgreb.

Når køretøjet er opstillet, kan låsekrogen fikseres. Køleskabsdøren kan således åbnes uden at det er nødvendigt at trykke på frigørelsesknappen.

**Fiksering af låsekrog:** ■ Skub fikseringsanordningen (Billede 150,1) op. Låsekrogen (Billede 150,2) trykkes automatisk opad og er således ude af funktion.

**Frigørelse af låsekrog:** ■ Tryk låsekrogen (Billede 150,2) ned. Låsekrogen er nu i funktion igen.

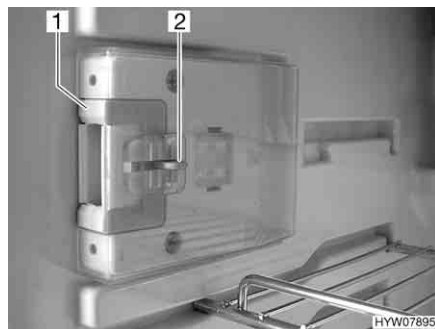

Billede 151 Låseanordning i normalstilling



Billede 152 Låseanordning i udluftningsstilling

**Låses i udluftningsstilling:**

- Åbn køleskabsdøren.
- Tryk frigørelsesanordningen (Billede 151,2) ind.
- Skub låseanordningen (Billede 151,1) frem (Billede 152).

Hvis køleskabsdøren nu lukkes, vil den stå lidt på klem.

## Kapitelloversigt

I dette kapitel finder De henvisninger om køretøjets sanitære faciliteter. Henvisningerne vedrører i detaljer:

- Det komplette vandanlæg
- Vandtanken
- Drikkevands-påfyldningsstuds
- Spildevandsanlægget
- Spildevandstankopvarmningen
- Toilettrummet
- Toilettet

### 10.1 Vandforsyning, generelt



- ▶ Vandtanken må kun fyldes fra forsyningsanlæg, som bevisligt har drikkevandskvalitet.
- ▶ Til fyldning må der kun bruges slanger eller beholdere, som er godkendte til drikkevand.
- ▶ Fyldeslangen eller beholderen skylles grundigt med drikkevand inden brug (den 2- til 3-dobbelte mængde af voluminet).
- ▶ Efter brug skal fyldeslangen eller beholderen tømmes fuldstændigt, og fyldeslangens eller beholderens åbninger lukkes.
- ▶ Stående vand i vandtanken eller i vandrørerne bliver efter relativ kort tid udrikkeligt. Derfor skal vandrørerne og vandtanken rengøres grundigt inden hver brug af køretøjet. Hver gang køretøjet har været brugt, skal vandtanken og vandrørerne tømmes fuldstændigt.
- ▶ Hvis vandanlægget er ude af brug længere end en uge, skal det desinficeres, inden køretøjet bruges (se kapitel 11).



- ▷ Hvis køretøjet ikke er i brug flere dage eller ikke opvarmes ved frostfare, skal hele vandanlægget tømmes. Kontroller, at vandpumpen er slukket på panelet. Ellers kører vandpumpen varm og kan beskadiges. Lad vandhænderne være åbne i midterstilling. Lad sikkerheds-/udløbsventilen (hvis en sådan findes) og alle aftapningshaner være åbne. På den måde kan frostska-der på indbyggede apparater, frostska-der på køretøjet og aflejringer i vandførende dele undgås.
- ▷ Vandpumpen løber varm uden vand og kan blive beskadiget. Anvend aldrig vandpumpen, når vandtanken er tom.

Køretøjet er udstyret med en indbygget vandtank. En elektrisk vandpumpe pumper vandet til de enkelte forbrugssteder. Når en vandhane åbnes, kobler vandpumpen automatisk til og pumper vand til aftapningsstedet.

Spildevandstanken opfanger det snavsede vand. På panelet kan det forespørges, hvor fuld vandtanken eller spildevandstanken er.



- ▷ Før vandarmaturerne kan benyttes, skal 12 V-forsyningen og vandpumpen være tændt på panelet. Ellers kører vandpumpen ikke.
- ▷ Ved efterfyldning af vandtanken kan der på bunden opstå en luftbobbel. Denne luftboble forhindrer, at vandet bliver suget op. Ryst vandpumpen kraftigt op og ned i vandet.

## 10.2 Vandanlæg

### 10.2.1 Vandtank



- ▷ Vandstanken rummer 100 liter. Påfyldningsmængden er af sikkerhedsmæssige grunde begrænset til 50 l (installeret overløb). Panelet er ikke justeret til denne påfyldningsmængde. Påfyldningsniveau-indikatoren på panelet viser vandtankens faktiske påfyldningsniveau.

Hvis det er nødvendigt, hhv. hvis der findes en tilstrækkelig stor restpåfyldning, kan vandtanken fyldes op til sit faktiske volumen. Luk hertil overløbet. Drejehåndtaget befinder sig på vandtanken.

### 10.2.2 Drikkevands-påfyldningsstuds med dæksel



Billede 153 Dæksel til drikkevands-påfyldningsstuds

Drikkevands-påfyldningsstudsens er - afhængigt af modellen - anbragt på venstre eller højre side af køretøjet.

Drikkevands-påfyldningsstudsens er markeret med symbolet "☰" (Billede 153,1). Dækslet åbnes og lukkes med nøglen til de udvendige låse.

- Åbnes:**
- Stik nøglen i låsecylinderen (Billede 153,2), og drej en kvart omdrejning mod uret.
  - Tag dækslet af.
- Lukkes:**
- Sæt dækslet på drikkevands-påfyldningsstudsens.
  - Drej nøglen en kvart omdrejning med uret.
  - Træk nøglen ud.
  - Kontrollér, om dækslet sidder fast på drikkevands-påfyldningsstudsens.

### 10.2.3 Påfyldning af vandanlæg



- ▶ Vær opmærksom på køretøjets teknisk tilladte totalvægt ved påfyldning af vandtanken. Når vandtanken er fyldt op, skal bagagen reduceres tilsvarende.



- ▷ Vandpumpen løber varm uden vand og kan blive beskadiget. Anvend aldrig vandpumpen, når vandtanken er tom.



- ▷ Truma-anlægget (varmeovn/vandvarmer) har en sikkerheds-/udløbsventil og afhængigt af modellen en eller to aftapningshaner til tømning.
- ▷ Alde-anlægget (varmeovn/vandvarmer) har afhængigt af modellen en eller to aftapningshaner til tømning.
- ▷ Mens vandtanken bliver fyldt, kan vandmængden kontrolleres på panelet.

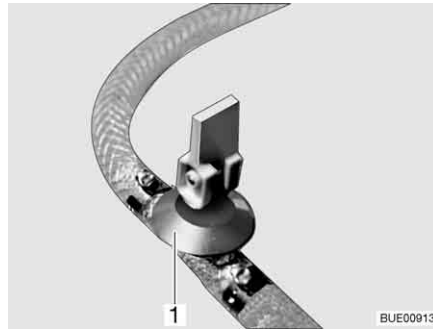

Billede 154 Aftapningshane (med vippehåndtag)

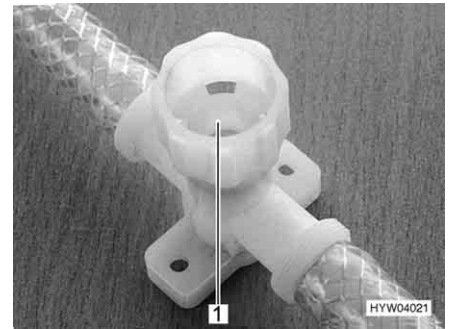

Billede 155 Aftapningshane (med drejehætte)

- Stil køretøjet vandret.
- Tænd 12 V-forsyningen på panelet.
- Tilkobl evt. vandpumpen på panelet.
- Rengør eller desinficer vandanlægget.
- Luk sikkerheds-/udløbsventilen (Truma). Dette gøres ved at dreje drejeknappen på tværs af sikkerheds-/udløbsventilen og trykke trykknappen ind.  
Ved temperaturer under 6 °C kan sikkerheds-/udløbsventilen ikke lukkes. Tænd derfor varmeovnen i opholdsrummet, og vent, indtil temperaturen på sikkerheds-/udløbsventilen er over 6 °C.
- Luk alle aftapningshaner. Hertil stilles vippegrebet fra aftapningshanen (Billede 154, 1) vandret, eller aftapningshanens hætte (Billede 155, 1) drejes i med uret.
- Luk vandtankens aftapningshane.
- Luk alle vandhanerne.
- Åbn drikkevands-påfyldningsstudsene uden på køretøjet.
- Fyld vandtanken med drikkevand. Anvend til påfyldningen en vandslange, en vanddunk med tragt eller lignende.
- Stil alle vandhaner på "varm" og skru op for dem. Vandpumpen kobles til. Varmtvandsledningerne fyldes med vand.

- Lad vandhanerne være åbne, indtil vandet løber ud af vandhanerne uden bobler. Kun på denne måde er det sikret, at vandvarmeren er fyldt med vand.
- Stil alle vandhaner på "kold", og lad dem være åbne. Koldtandsledningerne fyldes med vand.
- Lad vandhanerne være åbne, indtil vandet løber ud af vandhanerne uden bobler.
- Luk alle vandhanerne.
- Luk drikkevands-påfyldningsstudsens.
- Kontrollér på vandtanken, om dækslet er tæt.

**Moneringssted for  
aftapningshanerne og  
sikkerheds-/  
udløbsventilen**

Se kapitel 16.

#### 10.2.4 Påfyldning af vand



- ▶ Vær opmærksom på køretøjets teknisk tilladte totalvægt ved påfyldning af vandtanken. Når vandtanken er fyldt op, skal bagagen reduceres tilsvarende.

- Åbn drikkevands-påfyldningsstudsens.
- Fyld vandtanken med drikkevand. Anvend til påfyldningen en vandslange, en vanddunk med tragt eller lignende.
- Luk drikkevands-påfyldningsstudsens.

#### 10.2.5 Lukning/åbning af overløbet



- ▶ Vær opmærksom på køretøjets teknisk tilladte totalvægt ved påfyldning af vandtanken. Når vandtanken er fyldt op, skal bagagen reduceres tilsvarende.

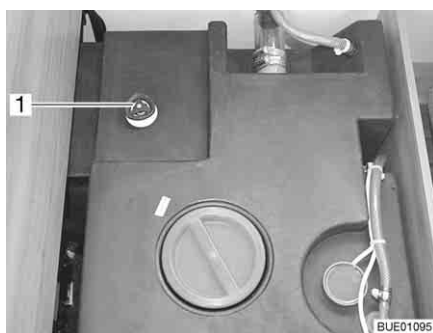

Billede 156 Vandtank med drejehåndtag

- Lukkes:**
- På vandtanken drejes drejehåndtaget (Billede 156,1) med uret indtil anslaget.
  - Fyld vandtanken med drikkevand.
- Åbnes:**
- På vandtanken drejes drejehåndtaget (Billede 156,1) mod uret indtil modstand. Vandet løber ud indtil 50 liter.



### 10.2.6 Aftapning af vand (drejehåndtag med overløb)

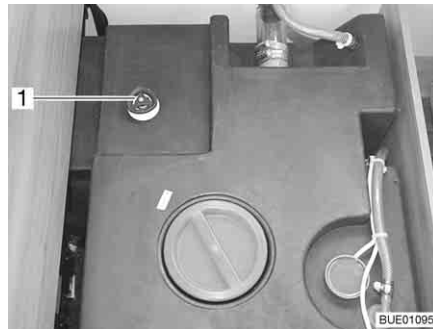

Billede 157 Vandtank med drejehåndtag

- På vandtanken drejes drejehåndtaget (Billede 157,1) mod uret ud over modstanden indtil anslaget for at åbne afløbsåbningen helt.

### 10.2.7 Tømning af vandanlægget



- ▷ Hvis køretøjet ikke er i brug flere dage eller ikke opvarmes ved frostfare, skal hele vandanlægget tømmes. Kontroller, at vandpumpen er slukket på panelet. Ellers kører vandpumpen varm og kan beskadiges. Lad vandhanerne være åbne i midterstilling. Lad sikkerheds-/udløbsventilen (hvis en sådan findes) og alle aftapningshaner være åbne. På den måde kan frostskafer på indbyggede apparater, frostskafer på køretøjet og aflejringer i vandførende dele undgås.
- ▷ Hvis vandpumpen kan slukkes på panelet, skal vandpumpen altid slukkes på panelet, før vandanlægget tømmes. Ellers kører vandpumpen, indtil den overophedes eller batteriet er fladt.



- ▷ Truma-anlægget (varmeovn/vandvarmer) har en sikkerheds-/udløbsventil og afhængigt af modellen en eller to aftapningshaner til tømning.
- ▷ Alde-anlægget (varmeovn/vandvarmer) har afhængigt af modellen en eller to aftapningshaner til tømning.

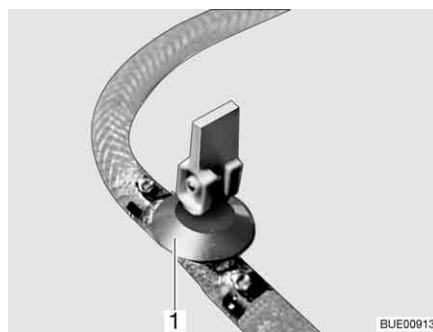

Billede 158 Aftapningshane (med vippehåndtag)

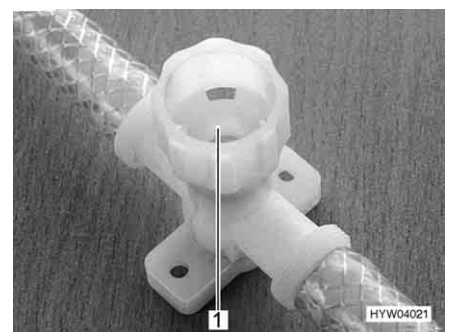

Billede 159 Aftapningshane (med drejehætte)

Gå frem på følgende måde for at tømme og udlufte vandanlægget tilstrækkeligt. Frostskafer undgås på følgende måde:

- Stil køretøjet vandret.
- Frakobl vandpumpen på panelet.
- Sluk 12 V-forsyningen på panelet.

- Tag vandvarmeren ud af drift (se afsnit 9.4).
- Åbn alle aftapningshaner. Hertil stilles vippegrebet fra aftapningshanen (Billede 158,1) lodret, eller aftapningshanens hætte (Billede 159,1) drejes mod uret.
- Åbn sikkerheds-/udløbsventilen (Truma). Dertil drejes drejeknappen på langs af sikkerheds-/udløbsventilen. Trykknappen springer ud.
- Åbn vandtankens afløb.
- Åbn alle vandhaner, og stil dem i midterstillingen.
- Sæt håndbruseren op i brusestilling.
- Prøv om vandtanken er helt tom.
- Blæs restvandet i vandrørene ud (maks. 0,5 bar). Træk slangen af vand-pumpen, og blæs ind i slangen.
- Tøm spildevandstanken. Overhold miljøhenvvisningerne i dette kapitel.
- Tøm toilet-kassetten eller toilettanken. Overhold miljøhenvvisningerne i dette kapitel.
- Rengør vandtanken, og skyl den derefter grundigt.
- Lad vandanlægget tørre så længe som muligt.
- Lad alle vandhaner stå åbne i midterstilling efter tømningen.
- Lad alle aftapningshaner være åbne.

**Monteringssted for  
aftapningshanerne og  
sikkerheds-/  
udløbsventilen**

Se kapitel 16.

### 10.3 Spildevandstank



- ▷ Hæld aldrig kogende vand direkte i vaskens afløb. Kogende vand kan medføre deformationer og utætheder i spildevandsrørsystemet.



- ▷ Tøm kun spildevandstanken på særlige og dertil egnede affaldsdepoter på campingpladser eller parkeringspladser.

Spildevandstanken rummer 90 liter.

#### 10.3.1 Aftapning af spildevand



- ▷ Kom altid så meget frostbeskyttelsesmiddel (f.eks. salt) i spildevandstanken ved frostfare, at spildevandet ikke kan fryse.

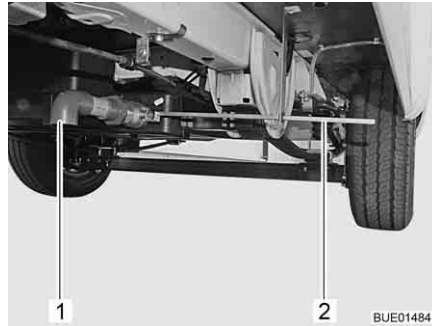

Billede 160 Aftapningsshane



Billede 161 Håndtag til aftapningsshane

Spildevandstanken befinder sig bagest i køretøjet. Den er placeret under køretøjets bund.

Spildevandet fra køkkenet og vaskeenheden løber via kunststofrør ned i spildevandstanken.

Aftapningsshanen og rengøringsåbningen befinder sig på undersiden af spildevandstanken.

*Tømning:*

- Sæt spildevandsslagen på afløbsrøret (Billede 160,1).
- Stik vedlagte håndtag (Billede 161) i firkanten (Billede 160,2), og drej en kvart omdrejning mod uret.
- Tøm spildevandstanken helt.
- Drej håndtaget en kvart omdrejning med uret.
- Tag håndtaget af og læg det på plads.
- Træk spildevandsslagen af.

### 10.3.2 Varmeovn til spildevandstank og spildevandsforbindelser (ekstraudstyr)

For at forhindre, at spildevandsanlægget fryser, kan spildevandstanken og spildevandsforbindelserne opvarmes elektrisk uafhængigt af hinanden.

Når varmeovnen er tændt, overvåger temperatursensorerne overfladetemperaturen på spildevandstanken og omgivelsestemperaturen på spildevandsforbindelserne. Hvis temperaturen falder under 5 °C, tændes varmeelementerne og spildevandstanken og spildevandsforbindelserne opvarmes. Når temperaturen stiger over en bestemt værdi, frakobles varmeelementerne igen. Ved spildevandsforbindelserne udgør denne værdi 7 °C, ved spildevandstanken 30 °C.



Billede 162 Reguleringsapparat



Billede 163 Kontakt kontrollamper

Reguleringsapparatet (Billede 162) er indbygget i klædeskabet eller i en slagbænk. Kontrollamperne på reguleringsapparatet har følgende betydning:

- Kontrollampen (Billede 162,2) lyser grønt: Regulator i drift.
- Kontrollampen (Billede 162,1) lyser rød: Spildevandstanken opvarmes.
- Kontrollampen (Billede 162,3) lyser rød: Spildevandsforbindelserne opvarmes.

Kontakten (Billede 163) til at tænde og slukke er monteret på forsiden af magasinet eller sengen. Tryk foroven på kontakten for at tænde. Tryk forneden på kontakten for at slukke.

## 10.4 Toiletrum



- ▷ Der må ikke transporteres bagage i brusekarret. Brusekarret eller andre indretningsgenstande i toiletrummet kan blive beskadiget.



- ▷ For at lufte ud under og efter brusebadet og for at tørre vådt tøj kan man lukke toiletrumets dør og åbne vinduet eller toiletrumets tagluge. Derefter kan luften bedre cirkulere.
- ▷ Træk bruseforhænget helt for under brusebadet, så der ikke kan trænge vand ind mellem vaskerumsvæggen og brusekarret.
- ▷ Efter brusebadet skal sæberester skylles ud af brusekarret, da der med tiden ellers kan opstå ridser i brusekarret.
- ▷ Tør brusebadet efter brug, da der ellers kan samle sig fugt.
- ▷ Yderligere informationer om rengøringen af toiletrummet kan ses i afsnit 11.2.

## 10.5 Toilet



- ▷ Tøm toilettanken (kassetten), hvis der er frostfare og køretøjet ikke opvarmes.
- ▷ Sid ikke på toilet-dækslet. Dækslet er ikke beregnet til at bære vægten af personer og kan knække.
- ▷ Til toilettet skal der anvendes en egnet kemikalie. Udluftningen fjerner kun lugten, men ikke bakterier og gasser. Bakterier og gasser angriber gummitætninger.
- ▷ Hæld aldrig toiletvæske direkte i toilettet.
- ▷ Der må ikke køres, hvis toilettanken (kassette) er mere end en tredjedel fuld, da der da kan lække væske fra toilettanken ud via ventilationssystemet.



- ▷ Yderligere informationer findes i den separate betjeningsvejledning fra apparatproducenten.



- ▷ Tøm kun toilettanken (kassetten) på særlige og dertil egnede affaldsdepoter på campingpladser eller parkeringspladser.

Skyllningen af toilettet sker direkte via køretøjets vandanlæg.

### 10.5.1 Toilet forberedes



▷ Toilettanken (kassette) kan kun tages ud, hvis skyderen er lukket.

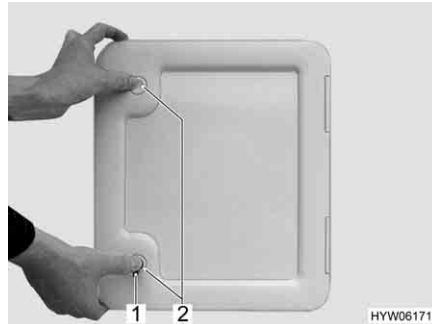

Billede 164 Klapp til toilettank



Billede 165 Toilettank

- Åbn klappen til toilettanken udenfor på køretøjet. Hertil stikkes nøglen ind i låsecylindren på tryklåsen (Billede 164,1) og drejes en kvart omdrejning.
- Træk nøglen ud.
- Tryk samtidigt på begge tryklåse (Billede 164,2) med tommelfingeren, og åbn klappen.
- Træk holdebjølen (Billede 165,3) op, og træk toilettanken (Billede 165,1) lige ud til anslaget med håndtaget (Billede 165,2).
- Vip toilettanken lidt og tag den derefter helt ud.

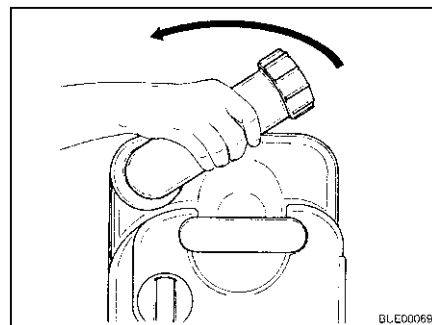

Billede 166 Drej tømningstudsens

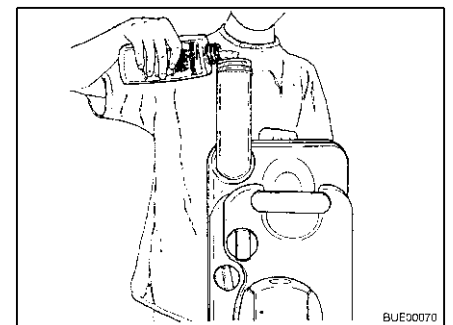

Billede 167 Toiletvæske fyldes på

- Stil toilettanken lodret.
- Drej tømningstudsens op.
- Fjern tømningstudsens dæksel.
- Fyld den angivne mængde toiletvæske i toilettanken.
- Fyld derefter så meget vand i, at toilettankens bund er helt dækket i vandret position.
- Luk tømningstudsens med dækslet.
- Drej tømningstudsens tilbage.
- Skub toilettanken tilbage på plads uden at bruge vold.
- Kontrollér, at toilettanken er sikret med holdebjølen.
- Luk klappen til toilettanken.

### 10.5.2 Drejeligt toilet

Skylningen af Thetford-toiletet sker direkte via køretøjets vandssystem. Hvis det er nødvendigt, kan toiletkummen drejes til den ønskede position.



Billede 168 Thetford-toilet-kumme, drejelig

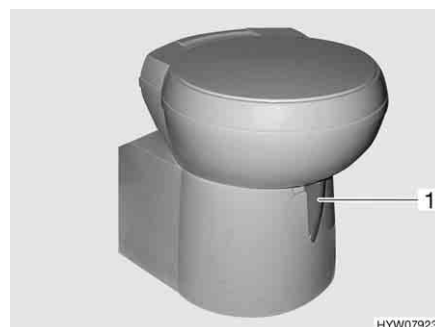

Billede 169 Thetford-toilet-kumme, drejelig (alternativ)

Betjeningsenheden befinder sig i nærheden af toilet-kummen.



Billede 170 Skylleknop/kontrollampe Thetford-toilet

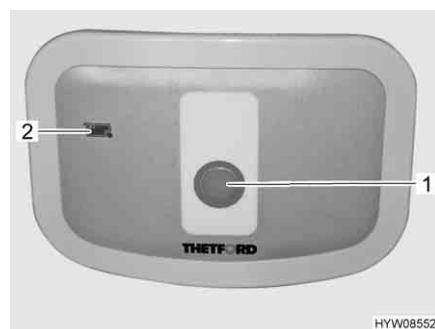

Billede 171 Skylleknop/kontrollampe Thetford-toilet (alternativ)

- Skylning:*
- Før skylningen åbnes skyderen på Thetford-toiletet. Dertil skubbes skyderhåndtaget (Billede 168,1 hhv. Billede 169,1) mod uret.
  - Der skylles ved at trykke på den blå skylleknop (Billede 170,1 hhv. Billede 171,1).
  - Efter skylningen lukkes skyderen. Skub skyderhåndtaget med uret.

Kontrollampen (Billede 170,2 hhv. Billede 171,2) lyser, når toilettanken skal tømmes.

### 10.5.3 Toilet med fast sæde, udtrækkeligt

Skylningen af toilettet sker via køretøjets vandsystem.



Billede 172 Toilet, skubbet ind



Billede 173 Toilet, trukket ud

*Træk toilettet ud:*

- Løsn stjerneskruen (Billede 172,2).
- Træk toilettet (Billede 172,1) forsigtigt frem.
- Fastgør stjerneskruen (Billede 173,2) godt.

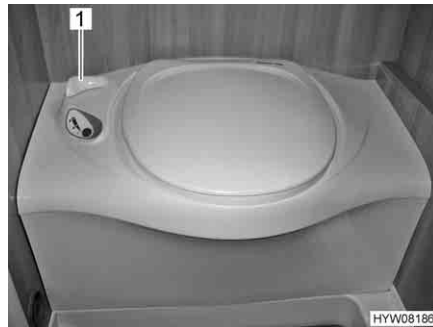

Billede 174 Thetford-toilet

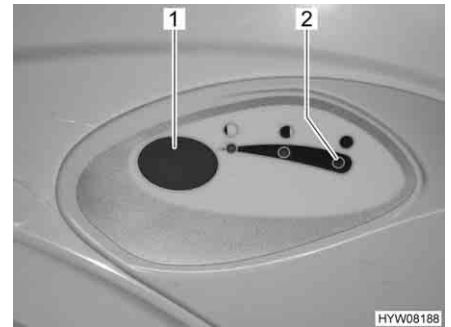

Billede 175 Skylleknop/kontrollampe  
Thetford-toilet

*Skylning:*

- Før skylningen åbnes skyderen på Thetford-toilettet. Dertil drejes skyderhåndtaget (Billede 174,1) mod uret.
- Der skylles ved at trykke på den blå skylleknop (Billede 175,1).
- Efter skylningen lukkes skyderen. Drej skyderhåndtaget (Billede 174,1) med uret.

Kontrollampen (Billede 175,2) lyser, når toilettanken skal tømmes.

*Skub toilettet ind:*

- Løsn stjerneskruen (Billede 173,2).
- Skub toilettet (Billede 173,1) forsigtigt bagud.
- Fastgør stjerneskruen (Billede 172,2) godt.

### 10.5.4 Tøm toilettanken



▷ Toilettanken kan kun tages ud, hvis skyderen er lukket.

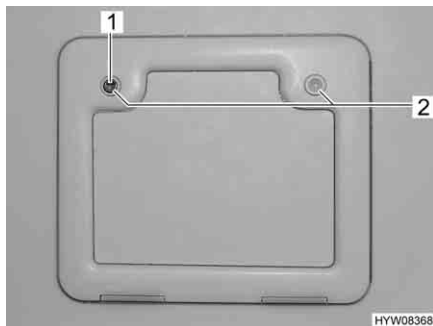

Billede 176 Klap til toilettanken



Billede 177 Toilettank

- Bevæg skyderhåndtaget ved toiletkummen med uret. Skyderen lukkes.
- Åbn klappen til toilettanken udenfor på køretøjet. Hertil stikkes nøglen ind i låsecylinderen på tryklåsen (Billede 176,1) og drejes en kvart omdrejning med uret.
- Træk nøglen ud.
- Tryk samtidigt på begge tryklåse (Billede 176,2) med tommelfingeren, og åbn klappen til toilettanken.
- Træk holdebjælken (Billede 177,1) op, og træk toilettanken (Billede 177,2) ud.
- Bring toilettanken til et specielt hertil bestemt tømningsdepot og tøm den helt.



▷ Tryk på ventilationsknappen på toilettanken med tommelfingeren for fuld-stændig tømning.



## Kapiteloversigt

I dette kapitel finder De henvisninger om pleje af køretøjet.

Henvisningerne vedrører i detaljer:

- Køretøjets ydre
- Opholdsrummet
- Vandanlægget
- Klimaanlægget
- Vinterdriften

I slutningen af kapitlet finder De checklister med foranstaltninger, som De skal udføre, når køretøjet ikke bruges i længere tid.

Checklisterne vedrører i detaljer:

- Den midlertidige opklodsning
- Opklodsningen om vinteren
- Ibrugtagningen efter en opklodsning

### 11.1 Udvendig pleje

#### 11.1.1 Generelt

Den normale udvendige pleje består i, at køretøjet vaskes regelmæssigt. Hvor hyppigt køretøjet skal vaskes, afhænger af anvendelses- og omgivelsesbetingelserne. I områder med kraftig luftforurening, eller når der køres på saltede veje, skal køretøjet vaskes oftere. Hvis køretøjet er udsat for saltholdig eller fugtig luft (kystområder, varmt og fugtigt klima), skal køretøjet også vaskes oftere.

Parkér om muligt ikke under træer. De harpiksgtige udskillelser, som drypper ned fra mange træer, giver lakken et mat udseende og fremmer en mulig korrosionsproces.

Vask fugleleekskremer af grundigt og med det samme, da syren i fugleleekskremer er særlig ætsende.

#### 11.1.2 Vask med højtryksrensere



- ▷ Rengør ikke dækkene med højtryksspuler. Dækkene kan beskadiges.
- ▷ Sprøjt ikke direkte på udvendige applikationer (dekorføljer) med højtryksrenseren. De udvendige applikationer kan løsne sig.

Før køretøjet vaskes med en højtryksrenser, så læg mærke til driftsvejledningen for højtryksrenseren.

Hold en afstand på mindst ca. 700 mm mellem rensedysen og køretøjet, når der vaskes med rundstråledysen.

Vær opmærksom på, at vandstrålen kommer ud af rensedysen med tryk. Hvis højtryksrenseren anvendes forkert, kan det føre til beskadigelser på køretøjet. Vandtemperaturen må ikke overstige 60 °C. Bevæg vandstrålen hele tiden, mens der vaskes. Ret ikke vandstrålen direkte mod dørspalter, elektriske komponenter, stikforbindelser, tætninger, ventilationsgitter eller tagluger. Køretøjet kan blive beskadiget, eller der kan trænge vand ind i opholdsrummet.

### 11.1.3 Vaskning af køretøjet



- ▷ Lad aldrig køretøjet blive rengjort i vasketunnel. Der kan trænge vand ind i køleskabsrillerne, skorstenen, emhætternes udluftningsventiler eller i de mekaniske ventilationsanordninger. Køretøjet kan blive beskadiget.
- Rengør køretøjet på en velegnet plads, der er beregnet til at vaske køretøjer.  
Undgå direkte sollys. Vær opmærksom på miljøregler.
- Udvendige applikationer og påmonterede dele af kunststof må kun rengøres med rigeligt varmt vand, opvaskemiddel og en blød klud.
- Vask køretøjet med så meget vand som muligt, en ren svamp eller en blød børste. I tilfælde af fastsiddende snavs tilsættes der opvaskemiddel til vandet.
- Lakerede ydervægge kan derudover rengøres med en campingvognsrensere.
- Foretag regelmæssigt efterbehandling af påmonterede dele af glasfiberarmeret kunststof (GRP) med et poleremiddel. Dermed undgås det, at de påmonterede dele med glasfiberarmeret kunststoflim gulner, og der sørges for, at overfladeforseglingen bevares.
- Gummitætningerne på døre og magasinklapper skal gnides med talkum.
- Låsecylindrene i døre og magasinklapper skal behandles med grafitstøv.

### 11.1.4 Vinduesruder af akrylglas

Akryl-vinduesruderne kræver på grund af deres følsomhed en helt speciel omhyggelig behandling.



- ▷ Tør aldrig acrylglas-vinduesruderne, da støvkorn beskadiger overfladen.
- ▷ Rengør kun acrylglas-vinduesruder med rigeligt varmt vand, lidt opvaskemiddel og en blød klud.
- ▷ Brug aldrig glaspudsemiddel med kemiske, skurende eller alkoholholdige tilsætningsstoffer. Dette ville føre til, at ruderne bliver skøre før tiden, og at der derefter vil danne sig revner.
- ▷ Rengøringsmidler, der bruges i karosseriområdet (f.eks. tjære- eller silikonefjerne), må ikke komme i kontakt med akrylglas.
- ▷ Kør aldrig i vasketunnel.
- ▷ Placér ikke klæbemærkater på acrylglas-vinduesruderne.
- ▷ Efter rengøring af køretøjet skal akrylglas-vinduesruderne skylles en ekstra gang med rent vand.
- ▷ Påfør gummitætningerne talkum.



- ▷ Et akrylglas-rengøringsmiddel med antistatisk virkning egner sig godt til efterbehandling efter rengøring. Små ridser kan behandles med en akrylglas-politur. Tilbehørshandlen tilbyder dette middel.

### 11.1.5 Undervogn

Køretøjets undervogn er delvis belagt med en ældningsmodstandsdygtig undervognsbeskyttelse. Beskadiges undervognsbeskyttelsen, skal den straks udbedres. Flader, der er påført undervognsbeskyttelse, må ikke behandles med sprøjteolie.



- ▷ Anvend kun produkter, der er godkendt af producenten. Vores autoriserede forhandlere og serviceafdelinger rådgiver Dem gerne.

### 11.1.6 Indgangstrin

Hvis indgangstrinet smøres, kan grove smudspartikler sætte sig fast under kørslen og dermed forstyrre indgangstrinets funktion eller beskadige indgangstrinet. Påfør derfor ikke indgangstrinets bevægelige dele fedt eller olie.

## 11.2 Indvendig pleje



- ▷ Behandl altid pletter med det samme, hvis det er muligt.
- ▷ Akryl-vinduesruderne kræver på grund af deres følsomhed en helt speciel omhyggelig behandling (se afsnit 11.1.4).
- ▷ Kunststofdelene i toilet- og beboelsesområdet er sarte og kræver en særlig omhyggelig behandling. Der må ikke benyttes opløsningsmidler eller alkoholholdige rengøringsmidler og heller ingen skuremidler. Dermed forebygges det, at materialet bliver mørt, og at der dannes revner.
- ▷ Hårfarvningsmidler, neglelak, cigaretaske og lignende stoffer kan forårsage pletter eller misfarvninger på kunststofdele, som senere ikke kan fjernes. Derfor skal det undgås, at disse stoffer kommer i kontakt med kunststofdelene. Stofferne skal omgående fjernes, hvis de alligevel kom i kontakt med kunststofdelene.
- ▷ Hæld ikke ætsende midler i afløbene. Hæld aldrig kogende vand i afløbet. Ætsende midler eller kogende vand beskadiger afløbsrørene og vandlåse.
- ▷ Brug ikke eddikeessens til rengøringen af toilettet og vandanlægget eller ved afkalkningen af vandanlægget. Eddikeessens kan beskadige pakninger eller dele af anlægget. Anvend kun normale afkalkningsmidler til afkalkning.
- ▷ Spar på vandet. Tør alle vandrester op.
- ▷ Støvsug tæpper og polstre regelmæssigt med et egnet børstemundstykke.



- ▷ Yderligere informationer vedrørende brug af plejemidler får De ved henvendelse til vores agenturer og servicekontorer.
- Møbeloverflader, møbelhåndtag, lamper og samtlige kunststofdele i toilet- og opholdsområdet skal rengøres med vand og en uld-klud. Der kan tilsættes et mildt rengøringsmiddel til vandet. Plej efter behov lakoverflader med møbelpolitur.
- Hyndebetrækkene kan rengøres med hyndetørskum eller med skummet fra et mildt vaskemiddel. Vask ikke hyndebetræk, få dem kun renset. Beskyt hynderne mod sollys, så de ikke falmer.
- Rengør kun hyndebetræk af novalife® med klart vand.

- Rengør læderbetrækkene med en bomuldsklud og en mild sæbelud (natronlud). Læderet må ikke blive gennemvædet, og der må ikke sive vand gennem læderbetrækkenes sømme.
- Flade gardiner og foldegardiner vaskes. Ved vaskning skal vaskevejledningen på produktet læses og følges. Pindene kan tages ud under vaskningen.
- Rens gulvtæppet efter behov med tæppeskum, og støvsug det.
- Rengør PVC-gulvbelægningen med mildt, sæbeholdigt rengøringsmiddel til PVC-gulve. Læg ikke gulvtæppe på den våde PVC-gulvbelægning. Gulvtæpper og PVC-gulvbelægning kan klæbe sammen.
- Rengør aldrig køkkenvasken og gasapparatet med et sandholdigt skurepulver. Undgå alt, der kan føre til ridser og furer.
- Gasapparatets brænder må kun rengøres fugtigt. Der må ikke komme vand ind i åbningerne på brænderafdækningerne. Vand kan beskadige gasapparatets brænder.
- Børst nettet på dørene, vinduerne og taglugerne af med en blød børste eller med børstemundstykket på støvsugeren.
- Børst de mørke rullegardin af med en blød børste, eller støvsug dem med støvsugerens børstestykke. Fedt eller fastsiddende snavs fjernes med 30 °C varmt sæbelud (natronlud).
- Børst foldegardinerne af med en blød børste, eller støvsug dem med støvsugerens børstestykke. Fedt eller fastsiddende snavs fjernes med 30 °C varmt sæbelud (natronlud).
- Når sikkerhedsselerne rulles ud, kan de rengøres med varm sæbelud. Før sikkerhedsselerne rulles ind, skal de være helt tørre.

## 11.3 Vandanlæg

### 11.3.1 Rengøring af spildevandstank

Rens spildevandstanken efter hver brug.

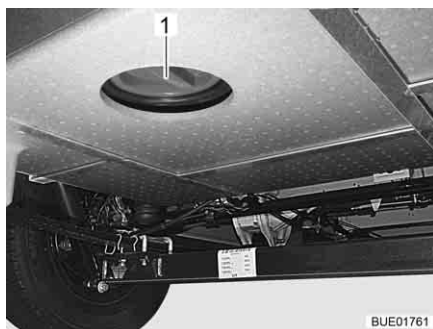

Billede 178 Rengøringsåbning på spildevandstank

- Tøm spildevandstanken.
- Åbn rengøringsåbningen (Billede 178, 1) på spildevandstanken og aftapningshanen.
- Skyl spildevandstanken grundigt med friskvand.
- Rengør om muligt spildevandssonderne manuelt gennem rengøringsåbningen.

### 11.3.2 Rengøring af vandtanken

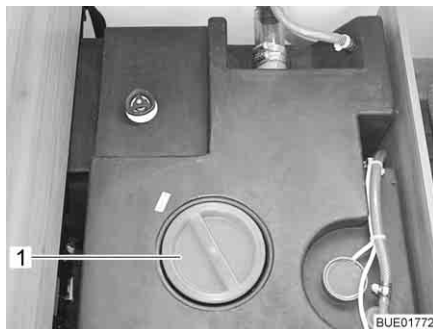

Billede 179 Rengøringsåbning på vandtank

- Tøm vandtanken, og luk vandtankens aftapningsåbning.
- Fjern dækslet (Billede 179,1) på vandtanken.
- Fyld vand med lidt opvaskemiddel i vandtanken (brug ikke skurepulver).
- Skrub vandtanken med en almindelig opvaskebørste, til der ikke længere kan ses nogen belægning.
- Skrub også pumpens hus.
- Rengør friskvandssonderne i vandtanken manuelt gennem rengøringsåbningerne, hvis det er muligt.
- Fyld vandtanken rigeligt med drikkevand.

### 11.3.3 Rengøring af vandrør



- ▷ Brug kun egnede rengøringsmidler fra faghandlen.
- ▷ Rengøringsmidlet skal overholde de nationale regler og (hvis det kræves) være godkendt.



- ▷ Den udløbende blanding af vand og rengøringsmiddel opfanges og bortskaffes korrekt.

- Tøm vandanlægget.
- Luk alle aftapningsåbninger og aftapningshaner.
- Fyld en blanding af vand og rengøringsmiddel i vandtanken. Overhold herved producentens angivelser for blandingsforholdet.
- Åbn aftapningshanerne enkeltvis.
- Lad aftapningshanerne være åbne, til blandingen af vand og rengøringsmiddel har nået det pågældende udløb.
- Luk aftapningshanerne igen.
- Stil alle vandhaner på "varm" og skru op for dem.
- Lad vandhanerne være åbne, til blandingen af vand og rengøringsmiddel har nået udløbet.
- Stil alle vandhaner på "kold" og skru op for dem.
- Lad vandhanerne være åbne, til blandingen af vand og rengøringsmiddel har nået udløbet.
- Luk alle vandhanerne.
- Tryk flere gange på toiletskyllningen.

- Lad rengøringsmidlet indvirke i overensstemmelse med producentens angivelser.
- Tøm vandanlægget. Herved skal blandingen af vand og rengøringsmiddel opfanges og bortskaffes korrekt.
- Til skylning skal hele vandanlægget fyldes med drikkevand flere gange og tømmes igen.

### 11.3.4 Desinfektion af vandanlægget



- ▷ Brug kun egnede desinfektionsmidler fra faghandlen.
- ▷ Desinfektionsmidlet skal overholde de nationale regler og (hvis det kræves) være godkendt.



- ▷ Den udløbende blanding af vand og desinfektionsmiddel opfanges og bortskaffes korrekt.

Ved desinficering af vandanlægget skal der benyttes samme fremgangsmåde som ved rengøring af vandrørene (se afsnit 11.3.3). Der skal dog bruges desinfektionsmiddel i stedet for rengøringsmiddel.

## 11.4 Klimaanlæg

### 11.4.1 Dometic



Billede 180 Klimaanlæg (Dometic)

I den nederste del af klimaanlæggets loftsenhed (Billede 180,2) findes bagved ventilationsgitterne (Billede 180,1 og 3) altid et fnugfilter og et aktivkulfilter. Fnugfiltrene skal rengøres med regelmæssige mellemrum og skiftes efter behov. Producenten anbefaler, at aktivkulfiltrene skiftes hvert år.

På den venstre side af loftsenheden (uden for køretøjet) findes afløbsåbningerne for kondensvandet. Sørg for at afløbsåbningerne er fri for smuds, løv og lignende, så kondensvandet frit kan løbe ud.

### 11.4.2 Telair

Rengør fra tid til anden filtret og ventilationsgitterne udvendigt på huset. Hvor tit en rengøring er nødvendig, afhænger af, hvor tit klimaanlægget bruges. Vent ikke med at rengøre filtret og ventilationsgitterne, når emhættens ydelse aftager tydeligt.



- ▷ Til rengøring af filtret må der kun bruges milde rengøringsopløsninger, aldrig benzin eller opløsningsmidler.

**Rengøring af filteret:**

- Vask filteret med varmt vand og lidt opvaskemiddel.
- Lad filtret tørre godt, inden det indbygges igen.

**Rengøring af ventilationsgitter:**

- De udvendige ventilationsgitter befries for smuds eller aflejringer med en børste. Ved brug af en rengøringsopløsning skal man sørge for, at der ikke trænger vand ind i husets indre.

## 11.5 Pleje om vinteren

Vejsalt skader undervognen og de dele, der udsættes for vandsprøjt. Vi anbefaler at vaske køretøjet hyppigere om vinteren. Mekaniske og overfladebehandlede dele samt køretøjets underside er særlig belastede, derfor skal disse dele rengøres særlig grundigt.



- ▷ Stil altid varmeovnen på mindst 15 °C ved fare for frost. Stil cirkulationsluftblæseren (hvis en sådan findes) på automatik. Ved ekstreme udendørs temperaturer skal skabslåger og skabsdøre derudover åbnes lidt. Den indstrømmende varmluft kan modvirke, at f.eks. vandrør fryser til, og at der dannes kondensvand i magasinerne.
- ▷ Dæk ved fare for frost yderligere vinduerne på køretøjets yderside til med vinterisoleringsmåtter.
- ▷ Hold skorstene og mekaniske ventilationsanordninger snefrie. Brug i givet fald en skorstensforlænger.

### 11.5.1 Forberedelser

- Kontrollér køretøjet for lak- og rustskader. Sørg i givet fald for at udbedre skaderne.
- Kontrollér, at der ikke kan trænge vand ind i gulvets mekaniske ventilationsanordninger og i varmeovnen.
- Beskyt undervognens metaldele mod rust med et voksbaseret beskyttelsesmiddel.
- Konservér lakerede udvendige flader med et egnet middel.

### 11.5.2 Vinterdrift

I vinterdrift opstår der ved lave temperaturer kondensvand, fordi køretøjet er beboet. For at sikre en god rumluftkvalitet og for at undgå skader på køretøjet på grund af kondensvand er tilstrækkelig ventilation meget vigtig.

- Stil i køretøjets opvarmingsfase varmeovnen på den højeste stilling, og åbn tagskabe, gardiner samt rullegardiner. Derved opnås en optimal ventilation og udluftning.
- Opvarm kun, selv om cirkulationsluftanlæg er tændt.
- Tag alle hynder op om morgenen, udluft magasinerne, og lad fugtige steder tørre.



- ▷ Hvis der alligevel dannes kondensvand et eller andet sted, skal det blot tørres op.
- ▷ En uindskrænket vinterduelighed kan ved modeller uden dobbelt bund kun garanteres i forbindelse med "Vinterpakken" fra begynderudstyret.

### 11.5.3 Efter vintersæsonen

- Foretag grundig vask af undervognen og motoren. Derved fjernes korrosionsfremmende tørsalte (salt, ludrester).
- Foretag udvendig rengøring, og konservér plader med normalt bilvoks.

## 11.6 Opklodsning

### 11.6.1 Midlertidig opklodsning



- ▶ Lad bremseanlæg og gasanlæg kontrollere af et autoriseret værksted efter en længere opklodsning (ca. 10 måneder).
- ▶ Vær opmærksom på, at vandet allerede efter kort tid bliver udrikkeligt.
- ▶ Kabelskader på grund af dyr kan føre til kortslutning. Brandfare!

Gennemgå checklisten, før campingvognen klodses op:

	Arbejder	Udført
<b>Basiskøretøj</b>	Fyld benzintanken helt. Derved kan korrosionsskader på tanksystemet forhindres	
	Klodt køretøjet op, så hjulene er aflastede, eller flyt køretøjet hver 4. uge. Derved forhindres tryksteder på dækkene og hjullejerne	
	Beskyt dækkene mod direkte sollys. Fare for, at der dannes revner!	
	Pump dækkene op til det anbefalede mask. dæktryk	
	Sørg altid for tilstrækkelig luftventilation på undervognen	
	 ▶ Fugtighed og iltmangel, f.eks. ved tildækning med kunststof-folier, kan på undervognen give optiske uregelmæssigheder.	
Overhold desuden forskrifterne i betjeningsvejledningen til basiskøretøjet		
<b>Karosseri</b>	Alle skorstene skal lukkes med de passende afdækningshætter og alle yderligere åbninger (undtagen mekaniske ventilationsanordninger) tættes. På den måde forhindres det, at der trænger dyr (f.eks. mus) ind	
	For at undgå dannelse af kondensvand og som følge heraf dannelse af mug skal opholdsrummet, alle magasiner, der er tilgængelige udefra, og parkeringspladsen (f.eks. garage) udluftes hver 3. uge	
<b>Opholdsrum</b>	Rejs hynderne op, så de bliver luftet, og fjern tildækninger	
	Rengør køleskabet	
	Lad køleskabets dør og fryseboksen stå på klem	
	Søg efter spor fra dyr, der er kommet ind	
	Afbryd fladskærmen fra nettet, og fjern den evt. fra køretøjet	
<b>Gasanolæg</b>	Luk hovedafspærringsventilen på gasflasken	
	Luk alle gasafspærringsventiler	
	Tag gasflaskerne ud af gaskassen, også selv om de er tomme	



	Arbejder	Udført
Elektrisk anlæg	Oplad opholdsrummets batteri og startbatteriet helt	
	 ▷ Lad batteriet op i mindst 20 timer før en midlertidig oplodsning. Skil opholdsrummets batteri fra 12 V-instrumentnettet. Sluk batterikontakten på el-blokken (se kapitel 8)	
Vandanlæg	Tøm hele vandanlægget. Blæs resterende vand ud af vandrørene (maks. 0,5 bar). Lad vandhanerne være åbne i midterstilling. Lad sikkerheds-/udløbsventilen (hvis en sådan findes) og alle aftapningshaner være åbne. Overhold henvisningerne i kapitel 10	

### 11.6.2 Opklodsning til vinteren

Supplerende forholdsregler er nødvendige ved opklodsning vinteren over:

	Arbejder	Udført
Basiskøretøj	Rengør karosseri og undervogn grundigt, og sprøjt det med varmvoks eller konservér med lakplejemiddel	
	Fyld benzintanken med vinterdiesel	
	Kontrollér frostbeskyttelsesmidlet i kølevandet	
	Foretag udbedring af ladskader	
Karosseri	Rens køretøjet udvendigt grundigt	
	Hold de mekaniske ventilationsanordninger åbne	
	Rens og smør de påmonterede støtteben	
	Rengør og smør alle dør- og klaphængsler	
	Låsene skal pensles med olie eller glycerin	
	Gnid alle gummitætninger med talkum	
	Låsecylindrene skal behandles med grafitstøv	
Opholdsrum	Stil en luftaffugter op	
	Fjern hynderne fra køretøjet, og opbevar dem tørt	
	Udluft det indvendige rum hver 3. uge	
	Tøm alle skabe og magasiner, og åbn klapper, døre og skuffer	
	Rengør det indvendige rum grundigt	
	Ved fare for frost skal fladskærmen fjernes fra køretøjet	
Elektrisk anlæg	Afmontér startbatteriet og opholdsrummets batteri, og opbevar dem frostfrit (se kapitel 8) hhv. tilslut køretøjet til en 230 V-forsyning	
Vandanlæg	Rengør vandanlægget med særlige rengøringsmidler fra faghandlen	
Hele køretøjet	Læg afskærmningsplade på, så ventilationsåbningerne ikke tildækkes, eller anvend presenninger, der ikke er lufttætte	

### 11.6.3 Ibrugtagning af køretøjet efter en midlertidig oplodsning eller efter vinterstilstanden

Gennemgå checklisten inden ibrugtagningen:

	Arbejder	Udført
<b>Basiskøretøj</b>	Kontrollér dæktrykket	
	Kontrollér dæktrykket i reservehjulet	
<b>Karosseri</b>	Rengør drejelejet på indgangstrinet	
	Kontrollér de monterede støttebens funktion	
	Kontrollér dørenes, vinduernes og taglugernes funktion	
	Kontrollér, om alle udvendige låse, f.eks. til magasinklapperne, påfyldningsstudsene og indgangsdøren, fungerer	
	Tag afdækningen på varmeovnens skorstenen af (hvis den findes)	
	Fjern vinterafdækningen på køleskabsrillerne (hvis den findes)	
<b>Gas anlæg</b>	Stil gasflaskerne i gaskassen, spænd dem fast, og tilslut dem til gasstrykregulatoren	
<b>Elektrisk anlæg</b>	Tilslut 230 V-forsyningen via den udvendige stikdåse	
	Oplad opholdsrummets batteri og startbatteriet helt	
	 ▷ Oplad batteriet i mindst 20 timer efter oplodsningen.	
	Forbind opholdsrummets batteri med 12 V-instrumentnettet. Tænd batterikontakten på el-blokken (se kapitel 8)	
	Funktionskontrol af det elektriske anlæg, f.eks. indvendig lampe, stikdåser og elektriske apparater	
<b>Vandanlæg</b>	Desinfektion af vandrør og vandtank	
	Foretag funktionskontrol af betjeningshåndtaget for spildevandstanken	
	Luk sikkerheds-/udløbsventilen (hvis en sådan findes), aftapningshanerne og vandhanerne	
	Kontrollér vandanlægget tæthed	
<b>Indbyggede apparater</b>	Kontrollér, at de indbyggede apparater fungerer	

## Kapitelloversigt

I dette kapitel finder De henvisninger om eftersyns- og vedligeholdelsesarbejder på køretøjet.

Vedligeholdelseshenvisningerne vedrører i detaljer:

- Dørene
- Opholdsrummets batteri
- Parkeringsvarmen
- Udskiftningen af glødepærer

I slutningen af kapitlet finder De vigtige henvisninger vedr. bestilling af reservedele.

### 12.1 Eftersynsarbejder

Som ethvert teknisk apparat skal køretøjet undersøges med regelmæssige mellemrum.

Disse eftersynsarbejderne skal foretages af fagpersonale.

Til disse arbejder er speciel fagviden nødvendig, som ikke kan formidles inden for rammerne af denne betjeningsvejledning. Denne fagviden står til rådighed ved alle vores serviceafdelinger. Erfaringer og regelmæssige tekniske instruktioner fra fabrikken samt anlæg og værktøj garanterer et fagligt korrekt eftersyn af køretøjet, der svarer til den nyeste tekniske udvikling.

Lad det "første fastsatte eftersyn" foretage hos en af vores serviceafdelinger 12 måneder efter den første indregistrering.

Få foretaget alle yderligere eftersyn en gang om året.

Den udførende serviceafdeling bekræfter de udførte arbejder.

Lad eftersynsarbejderne for chassiset bekræfte i kundeserviceheftet fra producenten af chassiset.



- ▷ Vær opmærksom på de af producenten fastsatte eftersyn, og lad dem udføre i de foreskrevne intervaller. På den måde bevares køretøjets værdi.
- ▷ Bekræftelsen af de udførte eftersynsarbejder gælder samtidig som dokumentation ved evt. skader og garantikrav.

### 12.2 Vedligeholdelsesarbejder

Som alle andre tekniske apparater kræver køretøjet også vedligeholdelse. Omfanget og hyppigheden af vedligeholdelsen retter sig efter de forskellige drifts- og anvendelsesbetingelser. Ved vanskelige driftsbetingelser skal køretøjet vedligeholdes hyppigere.

Lad basiskøretøjet og de indbyggede apparater vedligeholdes i de intervaller, der er anført i de pågældende betjeningsvejledninger.

### 12.3 Døre

For at beholde glideegenskaberne mellem fjeder og hængsel skal indgangsdørens hængsler af og til smøres med fedt.



- ▷ Vi anbefaler Molykote PG 65 eller vaseline som smørefedt.

### 12.4 Opholdsrummets batteri



- ▷ Anvend kun batterier af samme type ved udskiftning af batterier (samme kapacitet og spænding, genopladelig).
- ▷ Anvend under ingen omstændigheder almindelige bilbatterier (startbatterier). Et bly-syre-batteri må ikke udskiftes med et bly-gel-batteri.
- ▷ Anvend ikke såkaldte forbedringsmidler.

For at opnå en længere levetid for batterierne skal følgende henvisninger overholdes:

- Hold batteriets overflade ren og tør.
  - Kontrollér regelmæssigt syrestanden, og påfyld evt. afsaltet eller destilleret vand. Påfyld aldrig syre.
  - Lad regulatorspændingen kontrolleres af et autoriseret værksted ved stort vandtab.
  - Kontrollér batteriets opladningstilstand med en syrekoncentrationsmåling.
- Syrekoncentration**
- Ved en syrekoncentration under 1,21 kg/l skal batteriet oplades. Hvis der anvendes en akkumulatørsyre med en koncentration på 1,23 kg/l, skal batteriet oplades ved en syrekoncentration under 1,18 kg/l.
  - Ved en syrekoncentration på 1,21 kg/l er batteriet beskyttet mod at fryse indtil -15 °C (ved 1,28 kg/l indtil -70 °C).

Batteriet er genopladeligt og dermed specielt egnet til forsyning af køretøjets ledningsnet. Genopladeligt vil sige, at mange afladninger/opladninger er mulige.

### 12.5 Parkeringsvarme

Tag parkeringsvarmen i drift i 10 minutter mindst en gang om måneden med kold motor og den mindste blæserindstilling.

Lad parkeringsvarmen kontrolleres af et autoriseret værksted, før fyringssæsonen begynder.

## 12.6 Udskiftning af glødepærer, udvendig



- ▶ Glødepærer og lampeholdere kan være meget varme. Derfor skal man lade lampen køle af, inden glødepæren udskiftes.
- ▶ Opbevar glødepærer utilgængeligt for børn.
- ▶ Undlad at benytte glødepærer, som er faldet ned eller har ridser i glasset. Glødepæren kan springe.



- ▷ Rør ikke den nye glødepære med fingrene. Brug en stofklud, når den nye glødepære sættes i.
- ▷ Benyt altid kun glødepærer af samme type og med det rigtige watt-tal (se afsnittet 12.6.4 "Glødepære-typer til udvendigt lys").
- ▷ Hvis LED'erne i lysene er defekte, skal man kontakte en autoriseret forhandler eller en serviceafdeling.

### Glødepære-typer

I køretøjet anvendes forskellige glødepære-typer. Nedenfor er udskiftningen af den pågældende glødepære-type beskrevet.

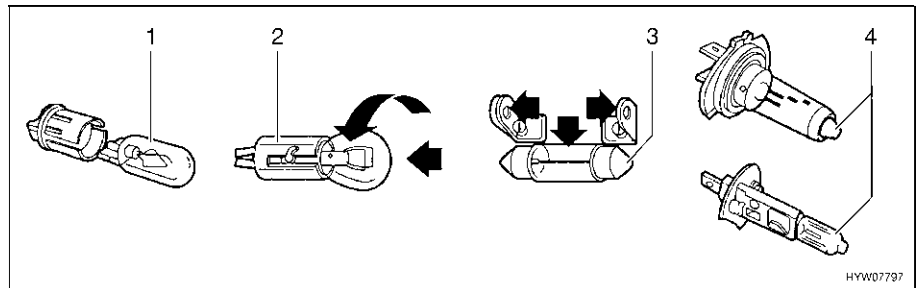

Billede 181 Glødepære-typer

Pos. på Billede 181	Sokkeltype/glødepæretype	Udskiftning
1	Stikfatning	Træk glødepæren ud for at tage den ud Skub glødepæren ind i fatningen med et let tryk for at sætte den i
2	Bajonetafatning	Tryk glødepæren ned for at tage den ud, og drej den mod uret Sæt glødepæren ind i fatningen for at sætte den i, og drej den med uret
3	Cylindriske glødepærer	Bøj forsigtigt lampeholderens kontakter ud for at tage dem ud og sætte dem i
4	Halogenpære	Løsn holdefjedrene for at tage den ud Sæt holdefjedrene på igen, når den er sat i

### 12.6.1 Lys front

Lygterne til nærlys, fjernlys og parkeringslys samt til retningsviseren er dele af basiskøretøjet. Udskiftningen af glødepærer er beskrevet i betjeningsvejledningen til basiskøretøjet.

### 12.6.2 Lys bag

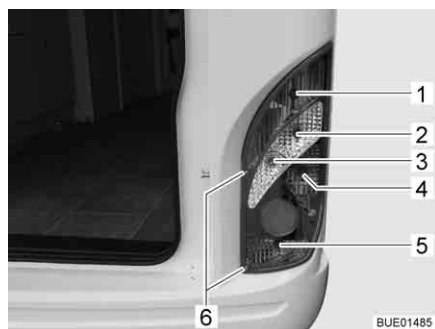

- 1 Baglygte
- 2 Retningsviser
- 3 Baklygte
- 4 Bremselygte
- 5 Tågebaglygte
- 6 Husets skruer

Billede 182 Lys bag

- Løs husets to skruer (Billede 182,6).
- Tag huset af.
- Fjern glødepæren.
- Sæt en ny glødepære i.
- Montér lampen i omvendt rækkefølge.

### 12.6.3 Sidelys

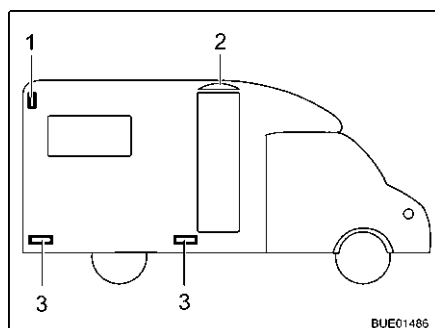

- 1 Konturlys
- 2 Forteltlampe
- 3 Markeringslys

Billede 183 Sidelys

**Konturlys** Konturlyset (Billede 183,1) er placeret foroven i sidevæggens område bagved i køretøjet.

**Markeringslys** Markeringslysene (Billede 183,3) er placeret i køretøjets nederste område.

**Forteltlampe** Forteltlampen (Billede 183,2) befinder sig over indgangsdøren.



- ▷ Lamperne er udstyret med lysdioder. Kontakt en autoriseret forhandler eller en serviceafdeling for at udskifte lysdioderne.

### 12.6.4 Glødepære-typer til udvendigt lys

	Udvendigt lys	Glødepæretype
<b>Bag</b>	Bremselygte	P 21 W
	Baglygte	R 10 W
	Retningsviser	PY 21 W
	Tågebaglygte	P 21 W
	Nummerpladelys	Lysdiode
	Baklygte	P 21 W
	Tredje bremselygte	Lysdiode
	<b>Side</b>	Konturlys
Forteltlampe		Lysdiode
Markeringslys		Lysdiode

### 12.7 Udskiftning af glødepærer, indvendig



- ▶ Glødepærer og lampeholdere kan være meget varme. Derfor skal man lade lampen køle af, inden glødepæren udskiftes.
- ▶ Før glødepærene udskiftes, skal strømtilførslen frakobles på sikkerhedsafbryderen i 230 V-sikringskabet.
- ▶ Opbevar glødepærer utilgængeligt for børn.
- ▶ Undlad at benytte glødepærer, som er faldet ned eller har ridser i glasset. Glødepæren kan springe.
- ▶ Halogenlamper kan blive meget varme. Når lampen er tændt, skal sikkerhedsafstanden til brændbare genstande altid være på 30 cm. Brandfare!
- ▶ LED'erne i lygterne må ikke erstattes med almindelige pærer. Brandfare som følge af kraftig varmeudvikling.



- ▷ Rør ikke den nye glødepære med fingrene. Brug en stofklud, når den nye glødepære sættes i.
- ▷ Benyt altid kun glødepærer af samme type og med det rigtige watt-tal.
- ▷ Hvis LED'erne i lysene er defekte, skal man kontakte en autoriseret forhandler eller en serviceafdeling.

### 12.7.1 Indbygget lampe med LED

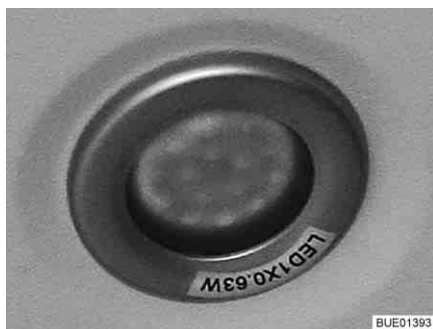

Billede 184 Indbygget lampe (eksempel)



Billede 185 Indbygget lampe (alternativ)



- ▷ LED-lamper har en meget lang levetid. Et lampeskift er normalt ikke nødvendigt.

Udskiftning af pære:

- Kontakt en autoriseret forhandler eller en serviceafdeling.

### 12.7.2 Halogenspotlampe (kan forskydes)

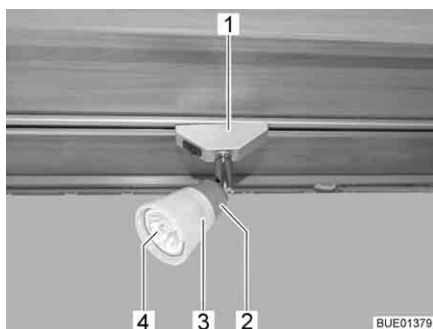

Billede 186 Halogenspotlampe (kan forskydes)



Billede 187 Sugekop til udskiftning af pære

Halogenpære 12 V/10 W

Udskiftning af pære:

- Drej halogenspotlampen (Billede 186,1) 90° og tag den ud af skinnen.
- Drej lampeskærmen (Billede 186,3) mod uret.
- Træk forsigtigt lampeskærmen sammen med halogenpæren (Billede 186,4) af fatningen (Billede 186,2).
- Fjern halogenpæren.
- Skru lampeskærmen på fatningen.
- Den nye halogenpære indsættes i lampeskærmen og trykkes ind i fatningen.
- Halogenlampen indsættes i skinnen.



- ▷ Der medfølger en sugeskop (Billede 187,1), som kan bruges til at udskifte pærer.



## 12.8 Reservedele



- ▶ Hver ændring af tilstanden, som køretøjet har fra fabrikkens side, kan reducere køreegenskaberne og trafiksikkerheden.
- ▶ Ekstraudstyr og originale reservedele, der anbefales af os, blev specielt udviklet og frigivet til Deres køretøj. Den autoriserede forhandler eller serviceafdelingen fører disse produkter. Den autoriserede forhandleren eller serviceafdelingen er informeret om tilladte tekniske enkeltheder og udfører nødvendige reparationer fagligt korrekt.
- ▶ Tilbehør og dele til påmontering, ombygning eller indbygning, som ikke er godkendt af os, kan føre til skader på vognen og til reduktion af trafiksikkerheden. Selv hvis der foreligger en erklæring fra sagkyndig, en standardtypegodkendelse eller en typegodkendelse, er der ikke sikkerhed for produktets korrekte beskaffenhed.
- ▶ Der ydes ingen garanti, hvis produkter, som ikke er godkendt af os, er årsag til skader. Dette gælder også for ikke-tilladte ændringer på køretøjet.

Af sikkerhedsmæssige grunde skal reservedele til apparaterne svare til fabrikantens angivelser og være godkendt som reservedel af denne. Reservedele må kun indbygges af producenten af apparatet eller et autoriseret værksted. De autoriserede forhandlere samt serviceafdelingerne står til rådighed ved behov for reservedele.

Her nogle forslag til vigtige reservedele:

- Sikringer
- Kilerem
- Viskerblade
- Glødepærer
- Vandpumpe (dykpumpe)

Ved bestilling af reservedele skal stelnummeret og køretøjets type oplyses til forhandleren.

Køretøjet, som er beskrevet i denne betjeningsvejledning, er lavet og udstyret efter fabriksstandard. Alt efter anvendelsesformålet tilbyder vi nyttigt specialtilbehør. Ved montering af specialtilbehør skal det kontrolleres, om dette skal registreres i indregistreringsattesten. Overhold den teknisk tilladte totalvægt. Den autoriserede forhandler eller serviceafdelingen rådgiver Dem gerne.

## 12.9 Typeskilt

1 Stelnummer

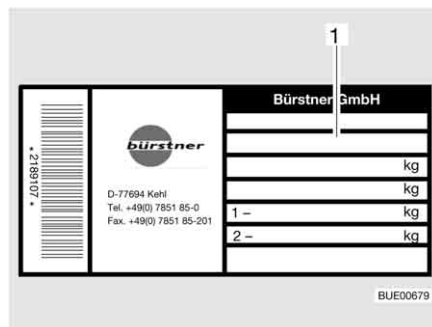

Billede 188 Typeskilt

Typeskiltet (Billede 188) med stelnummeret er placeret indenfor ved indgangsområdet.

Fjern ikke typeskiltet. Typeskiltet:

- Identificerer køretøjet
- Er en hjælp ved bestilling af reservedele
- Dokumenterer sammen med indregistretringsattesten, hvem der ejer køretøjet



- ▷ Ved henvendelser til kundeservicen skal **stelnummeret** også altid angives.

## 12.10 Klæbemærkat med advarsel og klæbemærkat med henvisning

På og i køretøjet er der anbragt klæbemærkater med advarsler og henvisninger. Klæbemærkater med advarsler og henvisninger tjener sikkerhedsmæssige formål og må ikke fjernes.



- ▷ Reserveklæbemærkater kan rekvireres hos autoriserede forhandlere eller hos serviceafdelingen.

## Kapitelloversigt

I dette kapitel finder De henvisninger om køretøjets dæk.

Henvisningerne vedrører i detaljer:

- Valget af dæk
- Omgangen med dækkene
- Skift af hjul

I slutningen af kapitlet finder De en tabel, hvor De kan finde det korrekte dæktryk for Deres køretøj.

### 13.1 Generelt



- ▶ Kontrollér campingvognens dæktryk regelmæssigt, før der køres, eller med et mellemrum på to uger. Et forkert dæktryk forårsager en for stor slitage og kan føre til beskadigelse af dækkene eller endda til at dækkene eksploderer. Derved kan man miste herredømmet over køretøjet.



- ▷ Kontrollér kun dæktrykket på kolde dæk.
- ▷ På køretøjet er der monteret slangeløse dæk. Montér aldrig slanger i disse dæk.
- ▷ Se betjeningsvejledningen for basiskøretøjet.



- ▷ Alt efter basiskøretøj og udførelse er køretøjerne seriemæssigt kun udstyret med et dækreparationssæt.
- ▷ Kør ved en punktering køretøjet over i højre vejrabat, og stands der. Køretøjet skal sikres med en advarselstrekant. Tænd for advarselsblinket.
- ▷ Dækkene må ikke være mere end 6 år gamle, da materialet med tiden bliver sprødt. Det firecifrede DOT-nummer på dækkets flanke angiver produktionsdatoen. De første to cifre angiver ugen, og de sidste to cifre angiver fremstillingsåret.

Eksempel:  $\text{\textcircled{0114}}$  Uge 01, fremstillingsår 2014.

#### Bemærk:

- Kontrollér regelmæssigt (hver 14. dag) dækkene for en ensartet profilslitage, profildybde og udvendig beskadigelse.
- Vær opmærksom på den minimale profildybde, der er fastsat af lovgivningen.
- Anvend altid dæk af den samme type, samme fabrikat og samme udførelse (sommerdæk eller vinterdæk).
- Anvend kun dæk, der er tilladt til den type fælge, der benyttes. De tilladte størrelser på fælge og dæk er opført i køretøjets indregistreringsattest, men Deres autoriserede forhandler eller serviceafdelingen rådgiver Dem også gerne.
- Kør nye dæk til på en strækning på ca. 100 km med en moderat hastighed, først da er den fulde vejkontakt givet.

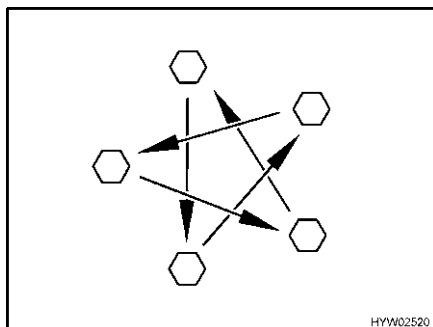

Billede 189 Spænd hjulmøtrikkerne og hjulboltene over kors

- Kontrollér regelmæssigt, at hjulmøtrikkerne eller hjulboltene sidder fast. Efterspænd hjulmøtrikkerne eller hjulboltene over kors på et udskiftet hjul efter 50 km (Billede 189). Tilspændingsmoment se afsnit 13.5.2.
- Hvis der anvendes nye eller nylakerede fælge, skal hjulmøtrikkerne eller hjulboltene derudover efterspændes efter ca. 1 000 til 5 000 km.
- Ved opklodsning eller længere stilstandstider skal tryksteder på dæk og hjullejer forhindres:  
Klods køretøjet op, så hjulene er aflastede, eller flyt køretøjet hver 4. uge, så hjulene position ændres.

## 13.2 Valg af dæk



- ▶ Det forkerte dækvælg kan under kørslen føre til beskadigelse af dækkene og/eller punktering.



- ▷ Hvis der monteres dæk, som ikke er godkendt til køretøjet, kan køretøjets typegodkendelse og dermed også forsikringen bortfalde. Den autoriserede forhandler eller serviceafdelingen rådgiver Dem gerne.

De dækstørrelser, der godkendt til Deres køretøj, er angivet i indregistreringsattesten eller kan oplyses hos de autoriserede forhandlere eller serviceafdelingerne. Hvert dæk skal passe til køretøjet, hvor det skal anvendes. Det gælder først og fremmest for de ydre mål (diameter, bredde), der angives med standard-størrelsesbetegnelse. Derudover skal dækket opfylde kravene til det pågældende køretøj mht. vægt og hastighed.

Ved vægten gås ud fra den tilladte maksimale akselbelastning, der fordeles på to dæk. Et dæks maksimale bæreevne bestemmes med dets Load-Index (= LI, bæreevne-karakteristik).

Et køretøjs akselgeometri er, ligesom styrt og spor, også vigtig for valget af dæk. Maksimumhastigheden, der er tilladt for et dæk, (ved fuld bæreevne) angives med dets Speed-Index (= GSY, hastighedssymbol). Load-Index og Speed-Index udgør tilsammen et dæks driftsidentifikation. Den er en officiel bestanddel af den fuldstændige, normbundne dimensionsbetegnelse, som står på alle dæk. Disse oplysninger på dækket skal stemme overens med dem i indregistreringsattesten.

### 13.3 Betegnelser på dækket

215/70 R 15C 109/107 Q  
(eksempel)

Betegnelse	Forklaring
215	Dækkets bredde i mm
70	Forhold mellem dækkets højde og bredde i procent
R	Dækmodel (R = radial)
15	Fælgdiameter i tommer
C	Commercial (kassevogn)
109	Bæreevne-identifikation enkelthjuldæk
107	Bæreevne-identifikation dobbelthjuldæk
Q	Hastighedssymbol (Q = 160 km/h)

### 13.4 Omgang med dæk

- Kør over kantsten i den stumpede vinkel. Ellers klemmes dækket evt. på flanken. Hvis der køres over kantstenen i en spids vinkel, kan dækket beskadiges og efterfølgende punktere.
- Kør langsomt over højtliggende kloakdæksler. Ellers klemmes dækket evt. Hvis der køres hurtigt over højtliggende kloakdæksler, kan dækket beskadiges og efterfølgende punktere.
- Kontrollér regelmæssigt støddæmperne. Kørsel med dårlige støddæmpere fører til tydeligt forøget slitage.
- Lad spidsning og styrt kontrollere ved uensartet profilsnitage. Kørsel med forkert indstillet spidsning eller ensidig justeret styrt fører til entydigt forøget slitage.
- Undgå at blokere bremserne, når der bremses. Hvis bremserne blokeres, når der bremses, får dækkene mere eller mindre kraftig "bremseplader". Det reducerer kørekomforten. Dækkene kan evt. blive ubrugelige.
- Rengør ikke dækkene med en højtryksspuler. Dækkene kan i løbet af få sekunder beskadiges kraftigt og efterfølgende punktere.
- Tag hensyn til dækkene, når der køres. Undgå hård opbremsning, kavalerstart og længerevarende kørsel på dårlige veje.

### 13.5 Skift af hjul

#### 13.5.1 Generelle henvisninger



- ▶ Køretøjet skal stå på en plan, fast og skridsikker undergrund.
- ▶ Skift til første gear. Skift til stilling "P" ved automatgear.
- ▶ Før køretøjet løftes, skal håndbremsen trækkes.
- ▶ Køretøjet skal sikres mod at rulle væk med underlagskiler på siden overfor.
- ▶ Løft under ingen omstændigheder køretøjet med de monterede støtteben.
- ▶ Når en anhænger er tilkoblet: Anhængerens skal kobles fra, før køretøjet løftes.
- ▶ Fastgør under ingen omstændigheder donkraften på karosseriet, men under akslen.



- ▶ Overbelast aldrig donkraften. Den maks. tilladte last er angivet på typeskiltet på donkraften.
- ▶ Donkraften må kun benyttes til at løfte køretøjet kortvarigt under dækskiftet.
- ▶ Mens køretøjet er løftet, må der ikke opholde sig personer i campingvognen.
- ▶ Start ikke motoren, mens køretøjet er løftet.
- ▶ Personer må ikke lægge sig ind under det løftede køretøj.



- ▷ Ved hjulskiftet må gevindboltens eller hjulboltens gevind ikke beskadiges.
- ▷ Spænd hjulmøtrikkerne og hjulboltene over kors (Billede 189).
- ▷ Ved skift til andre fælge (f.eks. letmetalfælge eller hjul med vinterdæk) skal de dertil hørende hjulskruer med den rigtige længde og kalotform anvendes. Dette er afgørende for, at hjulene er fastgjort sikkert, og at bremseanlægget fungerer korrekt.
- ▷ Fælge og dæk, der ikke er tilladt til køretøjet, kan påvirke trafikikkerheden og skal vurderes og godkendes separat af en tilladt kontrolinstans.
- ▷ Udskift ikke hjul over kors.



- ▷ Køretøjet skal sikres svarende til de nationale bestemmelser f.eks. med advarselstrekant.
- ▷ Kontrollér, før hjulet skiftes, størrelsen på fælg og dæk, dækkets bæreevne og hastighedsindekset for dækket. Anvend kun de fælg- og dækstørrelser, der er angivet i indregistreringsattesten.
- ▷ Yderligere informationer findes i betjeningsvejledningen til basiskøretøjet.

### 13.5.2 Tilspændingsmoment

Hjulene skal spændes med forskellige tilspændingsmomenter afhængigt af fælgenes type og producent.

Stålfælge

Betegnelse	Tilspændingsmoment
15"	160 Nm
16"	180 Nm



Billede 190 Stålfælge (serie)

**Letmetalfælg**

Betegnelse	Tilspændingsmoment
15" Borbet HW65560	130 Nm
16" Borbet HW65660	130 Nm
15" Tomason TN3F-6515	180 Nm
16" Tomason TN3F-6516	180 Nm
15" Goldschmitt GSM1-1560	180 Nm
16" Goldschmitt GSM1-1665	180 Nm
15" Irmischer IC-Line	180 Nm
16" Irmischer IC-Line	180 Nm
17" Irmischer wave star	180 Nm



Billede 191 Borbet



Billede 192 Tomason



Billede 193 Goldschmitt



Billede 194 Irmischer IC-Line



Billede 195 Irmischer wave star

## 13.6 Dæktryk



- ▶ For lavt dæktryk fører til overophedning af dækket. Alvorlige skader på dækket kan være konsekvensen.
- ▶ Kontrollér campingvognens dæktryk regelmæssigt, før der køres, eller med et mellemrum på to uger. Et forkert dæktryk forårsager en for stor slitage og kan føre til beskadigelse af dækkene eller endda til at dækkene eksploderer. Derved kan man miste herredømmet over køretøjet.
- ▶ Anvend kun ventiler, der er godkendte til det foreskrevne dæktryk.



- ▷ Kontrollér kun dæktrykket på kolde dæk.

Et dæks bæreevne og dermed dets holdbarhed hænger umiddelbart sammen med dæktrykket. Luft er et flygtigt medium, som uundgåeligt også strømmer ud af dæk.

Som tommelfingerregel kan man gå ud fra, at der ved en fyldt dæk forekommer et tryktab på 0,1 bar hver anden måned. For at undgå, at dækkene beskadiges eller punkterer, skal dæktrykket kontrolleres regelmæssigt.

Afhængigt af dæktrykket ændres dækkenes kontaktflade.

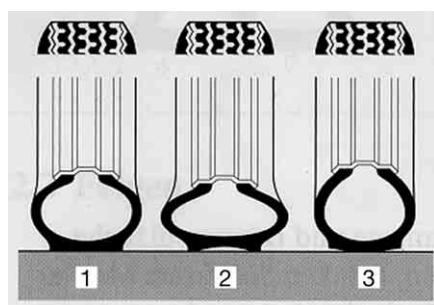

- 1 Korrekt dæktryk
- 2 For lavt dæktryk
- 3 For højt dæktryk

BUE00098

Billede 196 Dækkenes kontaktflade



- ▷ Angivelserne af dæktrykket gælder for læssede køretøjer med kolde dæk.
- ▷ Når dækkene er varme, skal trykket være 0,3 bar højere, end når de er kolde. Kontrollér det korrekte tryk igen, når dækkene er kolde.
- ▷ Angivelse af dæktrykket i bar.
- ▷ Dæktryktolerancen er på +/- 0,05 bar.

Typer	Dækstørrelse	Luftryk foran i bar	Luftryk bagved i bar
Alle typer	215/70 R 15 C (109/107) Q	4,1	4,5
Alle typer med dæk til autocampere	215/70 R 15 CP (109/107) Q	5,0	5,5
Alle modeller inkl. vinterdæk (M+S)	215/70 R 15 C (109/107) Q	4,3	4,75
Alle typer	225/75 R 16 C (116/114) Q	4,5	5,0
Alle typer med dæk til autocampere	225/75 R 16 CP (116/114) Q	5,5	5,5



Typen	Dækstørrelse	Lufttryk foran i bar	Lufttryk bagved i bar
Alle modeller inkl. vinterdæk (M+S)	225/75 R 16 C (116/114) Q	5,2	5,2
Alle typer	225/75 R 16 C (116/114) Q (tandemaksel)	4,5	3,8
Alle typer med dæk til autocampere	225/75 R 16 CP (116/114) Q (tandemaksel)	5,5	3,8
Alle modeller inkl. vinterdæk (M+S)	225/75 R 16 C (116/114) Q (tandemaksel)	5,2	3,8
Alle typer med Pirelli Chrono	235/60 R 17 C (117) R	4,5	4,5

Køretøjer tilpasses løbende til den nyeste tekniske udvikling. Det er muligt, at der endnu ikke er taget hensyn til nye dækstørrelser i denne tabel. I dette tilfælde står den autoriserede forhandler eller serviceafdelingen til rådighed med de nyeste værdier.



## Kapitelloversigt

I dette kapitel finder De henvisninger om mulige fejl på Deres køretøj. Fejlene er oplistet med deres mulige årsag og et forslag til udbedring. Henvisningerne vedrører i detaljer:

- Bremselanlægget
- Det elektriske anlæg
- Gasanlægget
- Varmeovnen
- Vandvarmeren
- Klimaanlægget
- Gasapparatet
- Køleskabet
- Vandforsyningen
- Karosseriet

De nævnte fejl kan man selv let kan udbedre uden større fagkundskaber. Hvis hjælpen, der er anført i denne betjeningsvejledning, ikke er nok, skal et autoriseret værksted søge og udbedre fejlårsagen.

### 14.1 Bremselanlæg



- ▶ Lad straks fejl på bremselanlægget reparere på et autoriseret værksted.

### 14.2 Elektrisk anlæg



- ▷ Ved udskiftning af opholdsrummets batteri må der kun benyttes batterier af samme type og kapacitet.



- ▷ Om udskiftning af sikringerne, se kapitel 8.

Fejl	Årsag	Afhjælpning
Belysningsanlægget fungerer ikke mere fuldstændigt	En glødepære er defekt	Udskift af glødepæren. Vær opmærksom på volt- og watt-angivelsen
Den indvendige belysning fungerer ikke mere fuldstændigt	En glødepære er defekt	Udskift af glødepæren. Vær opmærksom på volt- og watt-angivelsen
	Stikforbindelse eller ledningsføring defekt	Kontakt kundeservice
	Sikringen på el-blokken defekt	Udskift sikringen på el-blokken
Det elektriske indgangstrin kan ikke køres ud hhv. ind	Sikringen på el-blokken defekt	Udskift sikringen på el-blokken

Fejl	Årsag	Afhjælpning
230 V-kontrollampen lyser ikke, selv om 230 V-netforsyningen er tilsluttet	Nettilslutningen er uden spænding	Kontrollér nettilslutningen (f.eks. campingplads)
Ingen 230 V-forsyning på trods af tilslutning	230 V-sikringsautomaten er udløst	Tænd 230 V-sikringsautomaten
Startbatteriet eller opholdsrummets batteri oplades ikke ved 230 V-drift	Jumbo-fladsikring (50 A) på startbatteriet eller på opholdsrummets batteri defekt	Udskift jumbo-fladsikring (50 A) på startbatteriet eller på opholdsrummets batteri
	Lademodul i el-blokken defekt	Kontakt kundeservice
Opholdsrummets batteri oplades ikke af køretøjet	Sikring på dynamoen klemme D+ defekt	Udskift sikringen
	Delerele i el-blokken defekt	Kontakt kundeservice
Opholdsrummets batteri bliver overopladet ("ko-ger")	Batterivalgkontakten er indstillet forkert	Indstil batterivalgkontakten igen
	Ladningssensor eller relæ defekt	Kontakt kundeservice
12 V-forsyning virker ikke	12 V-forsyning slukket	Tænd 12 V-forsyningen
	Batterikontakt på el-blokken slukket	Tænd batterikontakten
	Opholdsrummets batteri er afladet	Oplad opholdsrummets batteri
	Jumbo-fladsikring (50 A) på opholdsrummets batteri defekt	Udskift jumbo-fladsikring (50 A) på opholdsrummets batteri
	Delerele i el-blokken defekt	Kontakt kundeservice
	12 V-forsyning virker ikke ved 230 V-drift	12 V-forsyning slukket
	Batterikontakt på el-blokken slukket	Tænd batterikontakten
	Lademodul i el-blokken defekt	Kontakt kundeservice
	230 V-sikringsautomaten er udløst	Kontakt kundeservice
	Jumbo-fladsikring (50 A) på opholdsrummets batteri defekt	Udskift jumbo-fladsikring (50 A) på opholdsrummets batteri
	Delerele i el-blokken defekt	Kontakt kundeservice
Startbatteriet aflades ved 12 V-drift	Delerele i el-blokken defekt	Kontakt kundeservice
	Batterikontakt på el-blokken slukket	Tænd batterikontakten

Fejl	Årsag	Afhjælpning
Ingen spænding fra opholdsrummets batteri	Opholdsrummets batteri er afladet	Oplad opholdsrummets batteri omgående  ▷ Dybafladning beskadiger batteriet.  Hvis køretøjet står stille i længere tid, skal opholdsrummets batteri oplades helt  Batteriet aflades af forbrugere på standby (se kapitel 8)
Kontrollampe 12 V lyser ikke	12 V-forsyning slukket	Tænd 12 V-forsyningen
	Batterikontakt på el-blokken slukket	Tænd batterikontakten
	Startbatteri eller opholdsrummets batteri ikke opladet	Oplad startbatteriet eller opholdsrummets batteri
	Delerelæ i el-blokken defekt	Kontakt kundeservice
	Fladsikring (2 A) på opholdsrummets batteri defekt	Udskift fladsikring (2 A) på opholdsrummets batteri

### 14.3 Gasanlæg



- ▶ Hvis gasanlægget er defekt (gaslugt, højt gasforbrug), er der eksplosionsfare! Luk straks hovedafspærringsventilen på gasflasken. Åbn vinduer og døre, og luft grundigt ud.
- ▶ Hvis gasanlægget er defekt: Undlad at ryge, bruge åben ild eller tænde for el-kontakter (lyskontakter osv.).
- ▶ Lad et autoriseret værksted udbedre fejlen ved gasanlægget.

Fejl	Årsag	Afhjælpning
Ingen gas	Gasflasken er tom	Udskift gasflasken
	Gasafspærringsventil lukket	Åbn gasafspærringsventilen
	Hovedafspærringsventilen på gasflasken lukket	Åbn hovedafspærringsventilen på gasflasken
	Udetemperaturen er for lav (-42 °C ved propan-gas, 0 °C ved butangas)	Afvent en højere udetemperatur
	Det indbyggede apparat er defekt	Kontakt kundeservice

## 14.4 Varmeovn/vandvarmer

Ved en defekt skal et nærliggende kundeserviceværksted for apparatet kontaktes. Adresselisten er vedlagt ledsagepapirerne til apparaterne. Kun autoriseret fagpersonale må reparere apparatet.

### 14.4.1 Varmeovn/vandvarmer Truma med analog betjeningsenhed

Fejl	Årsag	Afhjælpning
Varmeovnen tænder ikke	Temperaturføleren på betjeningsdelen eller fjernføleren er defekt	Træk stikket på betjeningsdelen ud. Varmeovnen fungerer så uden termostaten. Kontakt kundeservice så hurtigt som muligt
Vandvarmeren tømmes, sikkerheds-/udløbsventilen har åbnet sig	Indetemperatur under 8 °C	Opvarm opholdsrummet
Sikkerheds-/udløbsventilen lader sig ikke lukke	Temperaturen på sikkerheds-/udløbsventilen er under 8 °C	Opvarm opholdsrummet
Ventilatorhjul kører med støj eller ikke ensartet	Ventilatorhjulet snavset	Kontakt Truma-Service
Fejl bliver vist	Se tabellen Blinkemønstre	Se tabellen Blinkemønstre

**Blinkemønster** Ved fejl blinker lysdioderne som følger:

- Tænd/sluk i 0,5 sekunder
- Pause i 5 sekunder

Fejl	Årsag	Afhjælpning
Ingen lysdiode lyser, apparatet er tændt, driftsspænding er til	Automatisk genstart er blokeret f.eks. efter en afbrydelse af strømforsyningen	Nulstil apparatet (sluk det, vent 5 sekunder, tænd det igen)
Efter tænding (vinter- og sommerdrift) lyser ingen lysdioder	Ingen driftsspænding	Kontrollér, at batterispændingen er 12 V, oplad evt. batteriet
	Apparatets eller køretøjets sikring er defekt	Kontrollér apparatets eller køretøjets sikring, udskift evt.
Efter tændingen lyser den grønne lysdiode, men varmeovnen er ikke tændt	Den valgte temperatur på betjeningsdelen er lavere end rumtemperaturen	Indtil en højere temperatur på betjeningsdelen
Den grønne lysdiode lyser, den gule lysdiode blinker én gang (varmeovnen fortsat tændt)	Snarlig underspænding; batterispændingen er for lav < 10,4 V	Opladning af batteri

Fejl	Årsag	Afhjælpning
Den grønne lysdiode lyser, den gule lysdiode blinker to gange (ikke tændt mere)	Underspænding; batterispændingen er for lav < 10,0 V	Oplad eller udskift batteriet
	Overspænding > 16,4 V	Kontrollér batterispændingen og spændingskilderne (f. eks. ladeaggregatet)
Den grønne lysdiode lyser, den gule lysdiode blinker fire gange	Sommerdrift med tom vandbeholder	Sluk for apparatet, og lad det køle ned. Fyld vandvarmeren med vand
Varmeovnen skifter efter længere tids aktivering til fejl	Varmluftafgangene er blokeret	Kontrollér afgangsåbningerne
	Indsugningen af recirkulationsluft er blokeret	Fjern blokeringen på indsugningen af recirkulationsluft
Den grønne lysdiode lyser, den gule lysdiode blinker fem gange	Rumtemperaturføler eller -kabel defekt	Kontakt kundeservice
Den grønne lysdiode lyser, den gule lysdiode blinker syv gange	Betjeningsdel eller -kabel defekt	Kontakt kundeservice
Den grønne lysdiode lyser, den gule lysdiode blinker otte gange	Kortslutning i varmeelementet til FrostControl	Fjern klistermærket fra varmeelementets elektroniske styreenhed, og udskift varmeelementet
Den grønne lysdiode lyser, den gule lysdiode blinker ni gange ca. 30 sekunder efter tilkobling af varmeovnen	Hovedafspæringsventil eller gasafspæringsventil lukket	Hovedafspæringsventil eller gasafspæringsventil åben
	Gasflasken er tom	Udskift gasflasken
Varmeovnen skifter efter længere tids aktivering til fejl	Gastrykregulator frosset til	Anvend regulatoropvarmning (EisEx)
	Butan-andelen i gasflasken er for høj	Anvend Propan (især ved temperaturer under 10 °C er butan uegnet til opvarmning)
Den røde lysdiode blinker én til otte gange (apparat tændt)	Fejl i varmeovn	Kontakt kundeservice
Den grønne lysdiode blinker fem gange efter frakobling af varmeovnen	Efterløbet til temperaturreducering for apparatet er aktiv	Ingen fejl; efterløbet slår sig selv fra efter ca. 5 minutter
Efter tændingen lyser den grønne og den røde lysdiode	Elektronikken er defekt	Kontakt kundeservice

### 14.4.2 Varmeovn/vandvarmer med digital betjeningsenhed CP plus

Fejl	Årsag	Afhjælpning
Varmeovnen tænder ikke	Temperaturføleren på betjeningsdelen eller fjernføleren er defekt	Træk stikket på betjeningsdelen ud. Varmeovnen fungerer så uden termostaten. Kontakt kundeservice så hurtigt som muligt
Ingen information på betjeningsenhedens display	Sikringen på el-blokken defekt	Udskift sikringen på el-blokken
	Sikringen i den elektroniske styreenhed har slået fra	Kontakt kundeservice
	Opholdsrummets batteri defekt	Oplad eller udskift opholdsrummets batteri
Fejlen vises med fejlkode	Se tabellen "Fejlsøgevejledning"	Se tabellen "Fejlsøgevejledning"
Vandvarmeren tømmes, sikkerheds-/udløbsventilen har åbnet sig	Indetemperatur under 8 °C	Opvarm opholdsrummet
Sikkerheds-/udløbsventilen lader sig ikke lukke	Temperaturen på sikkerheds-/udløbsventilen er under 8°C	Opvarm opholdsrummet
Ventilatorhjul kører med støj eller ikke ensartet	Ventilatorhjulet snavset	Kontakt Truma-Service

#### Fejlsøgevejledning

Fejlkode	Årsag	Løsning
# 17	Sommerdrift med tom vandbeholder	Sluk for apparatet, og lad det køle af. Fyld vandvarmeren med vand
	Varmluftafgangene er blokeret	Kontrollér afgangsåbningerne
	Indsugningen af recirkulationsluft er blokeret	Fjern blokeringen på indsugningen af recirkulationsluft
# 18	Gastrykregulator frosset til	Anvend regulatoropvarmning (EisEx; hvis til rådighed)
	Andelen af butangas i gasflasken er for høj	Anvend propangas (i særdeleshed ved temperaturer under 10 °C egner butangas sig ikke til opvarmning)
# 21	Rumtemperaturføler eller -kabel defekt	Kontakt kundeservice
# 24	Truende underspænding Batterispændingen er for lav < 10,4 V	Opladning af batteri
# 29	Kortslutning i varmeelementet til FrostControl	Fjern klistermærket fra varmeelementets elektroniske styreenhed. Udskift varmeelement
# 41	Elektronik låst	Kontakt kundeservice
# 42	Sikkerhedsknap er blevet udløst	(Anvendes ikke her)



Fejlkode	Årsag	Løsning
# 43	Overspænding > 16,4 V	Kontrollér batterispændingen og spændingskilderne (f.eks. ladeaggregatet)
# 44	Underspænding Batterispændingen er for lav < 10,0 V	Oplad batteriet. Udskift eventuelt forældet batteri
# 45	Ingen 230 V-forsyning	Kontrollér ekstern nettilslutning
	230 V-sikringsautomaten er udløst	Tænd 230 V-sikringsautomaten
	Overophedningsbeskyttelse er blevet udløst	Nulstil overophedningsbeskyttelse. Lad varmeovnen køle af, fjern tilslutningens afdækning, og tryk på knappen Nulstil
#112, #202, #121, #211	Gasmangel	Åbn hovedafspærringsventilen og gasafspærringsventilen
		Tilslut en fuld gasflaske
#122, #212	Afbrændingsluftforsyning hhv. gasudstrømning lukket	Kontrollér åbninger for snavs (snesjap, is, blade osv.), og rengør om nødvendigt
#255	Ingen forbindelse mellem varmeovn og betjeningsenhed	Kontakt kundeservice
	Kabel defekt	Kontakt kundeservice

## 14.5 Klimaanlæg

### 14.5.1 Dometic

Fejl	Årsag	Afhjælpning
Klimaanlægget går ikke i gang	Ingen 230 V-forsyning	Tilslut køretøjet til den stedlige strømforsyning
	230 V-sikringsautomaten er udløst	Tænd 230 V-sikringsautomaten
	Fjernbetjeningens batterier er flade	Udskift fjernbetjeningens batterier
Klimaanlægget køler ikke	Temperatur under 16 °C	–
	Temperatur forkert indstillet	Indstil temperaturen
	Termostat defekt	Kontakt kundeservice
Klimaanlægget varmer ikke	Temperatur over 30 °C	–
	Temperatur forkert indstillet	Indstil temperaturen
	Termostat defekt	Kontakt kundeservice
Der trænger vand ind i køretøjet	Udløbshullerne til kondensvand tilstoppede	Rengør klimaanlægget
	Tætning defekt	Kontakt kundeservice
Ingen luftcirkulation mere	Luftfilter tilstoppet	Luftfilter rengøres
	Ventilatorhjul defekt	Kontakt kundeservice

### 14.5.2 Telair

Fejl	Årsag	Afhjælpning
Klimaanlægget går ikke i gang	Ingen 230 V-forsyning	Tilslut 230 V-forsyningen
	230 V-sikringsautomaten er udløst	Tænd 230 V-sikringsautomaten
	Fjernbetjeningens batterier er flade	Udskift batterierne (2 x AAA)
Klimaanlægget køler ikke	Rumtemperaturen er lavere end den indstillede temperatur	Indstil temperaturen igen
Klimaanlægget varmer ikke	Rumtemperaturen er højere end den indstillede temperatur	Indstil temperaturen igen
Ingen tilstrækkelig ventilationseffekt	Ventilationsklapperne er lukkede	Åbn mindst én ventilationsklap
	Filtret er tilsmudset	Rengør filteret
Der trænger vand ind i køretøjet	Udløbshullerne til kondensvand tilstoppede	Rengør klimaanlægget

### 14.6 Gasapparat

Fejl	Årsag	Afhjælpning
Tændsikringerne går ikke i gang (flammen brænder ikke, når regulatorhåndtagene slippes)	For kort opvarmningstid	Hold regulatorhåndtagene trykket ind i ca. 15 til 20 sekunder efter antændingen
	Tændsikringen er defekt	Kontakt kundeservice
Flammen slukker i lav stilling	Tændsikringsføleren står ikke rigtigt	Indstil tændsikringsføleren rigtigt (uden at bøje den). Følerspidsen skal rage ca. 5 mm ud over brænderen. Følørhalsen må ikke være mere end 3 mm væk fra brænderkranen; kontakt evt. kundeservice

## 14.7 Køleskab

Ved en defekt skal et nærliggende kundeserviceværksted for apparatet kontaktes. Adresselisten er vedlagt ledsagepapirerne til apparaterne. Kun autoriseret fagpersonale må reparere apparatet.



- ▷ Ved fejl lyser kontrollampen "Fejl" altid, og der afspilles et lydssignal på 20 sekunder.

Fejl	Årsag	Afhjælpning
LED'en "⚡" blinker	Ingen 230 V-forsyning	Tilslut 230 V-forsyningen
	230 V-sikringsautomaten er udløst	Tænd 230 V-sikringsautomaten
	For lav driftsspænding 230 V	Lad et autoriseret værksted kontrollere 230 V-forsyningen
LED'en "⚡" blinker	Sikringen på el-blokken defekt	Udskift sikringen på el-blokken
	Delerelæ i el-blokken defekt	Kontakt kundeservice
	For lav driftsspænding 12 V	Lad et autoriseret værksted kontrollere 12 V-forsyningen
LED'en "🔥" blinker <sup>1)</sup>	Intet signal D+	Kontakt kundeservice
	Gasmangel	Åbn hovedafspæringsventilen og gasafspæringsventilen Tilslut en fuld gasflaske
	Spindelvæv eller forbrændingsrester i brændkammeret	Tag ventilationsgitteret uden på køretøjet af, og rengør brændkammeret
LED'erne til visning af temperaturtrinnet blinker	Temperaturføleren er defekt	Kontakt kundeservice
LED'en "⚡" og LED'erne til visning af temperaturtrinnet blinker	230 V-varmeelementet er defekt	Kontakt kundeservice
LED'en "⚡" og LED'erne til visning af temperaturtrinnet blinker	12 V-varmeelementet er defekt	Kontakt kundeservice
LED'en "🔥" og LED'erne til visning af temperaturtrinnet blinker	Brænder eller aggregat defekt	Kontakt kundeservice
Køleskabet køler ikke tilstrækkelig	Aggregatets ventilation er ikke tilstrækkelig	Kontroller, om ventilationsgitteret er dækket af, og fjern det eventuelt
		Fjern ventilationsgitteret og rengør rummet bagved (fjern f.eks. blade)
	Omgivelsestemperaturer for høj	Ventilationsgitteret tages af

<sup>1)</sup> Efter løsningen af fejlen skal du trykke på lystasten "Fejl"/"Reset".

## 14.8 Vandforsyning

Fejl	Årsag	Afhjælpning
Lækagevand i køretøjet	Der er et utæt sted	Find ud af, hvor det utætte sted er, tilslut vandrørene igen
Intet vand	Vandtank tom	Fyld drikkevand på
	Aftapningshane ikke lukket	Luk aftapningshanen
	12 V-forsyning slukket	Tænd 12 V-forsyningen
	Sikring til vandpumpen defekt	Udskift sikringen på el-blokken
	Vandpumpe defekt	Udskift vandpumpen (lad den udskifte)
	Vandrør knækket	Læg vandrøret lige, hhv. udskift det
	El-blok defekt	Kontakt kundeservice
	Vandpumpe slukket på panelet	Tænd vandpumpen
Toilettet har ikke skyllevand	Vandtank tom	Fyld drikkevand på
	Sikringen til toilettet er defekt	Udskift sikringen
Visning for spildevand og vand viser forkert værdi	Målesonden i spildevandstanken eller vandtanken snavset	Rengør spildevandstanken/vandtanken
	Målesonde defekt	Udskift målesonden
Spildevandstanken kan ikke tømmes	Aftapningshanen stoppet til	Åbn rensedækslet på spildevandstanken, og tøm spildevandet ud. Skyl spildevandstanken grundigt
Afløbet på enhåndsblendingsbatteriet tilstoppet	Perlator tilkalket	Vip perlatoren ud, afkalk den i eddikevand (kun ved produkter af metal)
Dyserne på bruserhovedet tilstoppede	Dyserne tilkalkede	Afkalk bruserhovedet i eddikevand (kun ved produkter af metal) eller gnid dysenopperne rene
Vandet løber langsomt eller slet ikke ud af brusekarret	Køretøjet står ikke vandret	Stil køretøjet vandret
Vandet er uklart	Der er fyldt snavset vand på	Rengør vandtanken mekanisk og kemisk, derefter desinficeres og skylles rigeligt med drikkevand
	Rester i vandtanken eller i vandanlægget	Rengør vandanlægget mekanisk og kemisk, derefter desinficeres og skylles rigeligt med drikkevand

Fejl	Årsag	Afhjælpning
Vandet smager eller lugter anderledes	Der er fyldt snavset vand på	Rengør vandanlægget mekanisk og kemisk, derefter desinficeres og skylles rigeligt med drikkevand
	Der er ved en fejltagelse fyldt brændstof i vandtanken	Rengør vandanlægget mekanisk og kemisk, derefter desinficeres og skylles rigeligt med drikkevand. Hvis det ikke hjælper: Opsøg et værksted
	Mikrobiologiske aflejringer i vandanlægget	Rengør vandanlægget mekanisk og kemisk, derefter desinficeres og skylles rigeligt med drikkevand
Aflejringer i vandtanken og/eller i vandførende dele	Vandet har stået for længe i vandtanken og de vandførende dele	Rengør vandanlægget mekanisk og kemisk, derefter desinficeres og skylles rigeligt med drikkevand

## 14.9 Karosseri

Fejl	Årsag	Afhjælpning
Klaphængslerne/dørhængslerne er stramme	Klaphængslerne/dørhængslerne er ikke smurt/smurt for lidt	Smør klaphængslerne/dørhængslerne med syre- og harpiksfrit fedtstof
Hængsler/led i brusekabinen/toiletrummet er stramme/knirker	Hængslerne/leddene er ikke smurt/smurt for lidt	Smør hængslerne/leddene med opløsningsmiddel-fri og syrefri olie   ▷ I spraydåser er der ofte indeholdt opløsningsmidler
Magasinskabets hængsler er stramme/knirker	Magasinskabets hængsler er ikke smurt/smurt for lidt	Smør magasinskabets hængsler med syre- og harpiksfri syntetisk olie



- ▷ De autoriserede forhandlere samt serviceafdelingerne står til rådighed ved behov for reservedele.



## 15.1 Ekstraudstyrets vægt



- ▶ Tilbehør og dele til påmontering, ombygning eller indbygning, som ikke er godkendt af os, kan føre til skader på vognen og til reduktion af trafik-sikkerheden. Selv hvis der foreligger en erklæring fra sagkyndig, en standardtypegodkendelse eller en typegodkendelse, er der ikke sikkerhed for produktets korrekte beskaffenhed.
- ▶ Hver ændring af tilstanden, som køretøjet har fra fabrikens side, kan reducere køreegenskaberne og trafiksikkerheden.
- ▶ Der ydes ingen garanti, hvis produkter, som ikke er godkendt af os, er årsag til skader. Dette gælder også for ikke-tilladte ændringer på køretøjet.

I tabellen er vægtangivelserne for det ekstraudstyr anført, som tilbydes fra fabrikken. Hvis disse genstande medbringes i eller på køretøjet og ikke hører med til standardudstyret, skal der tages hensyn til det ved beregningen af nytelasten.

Alle vægtangivelser er ca.-angivelser.

Overhold den teknisk tilladte totalvægt.

Artikelbetegnelse	Mervægt (kg)
Spildevandstank, kan opvarmes	1
Airbag (passager)	3
Aluminiumsfølge	-15
Anhænger kobling	40
Karosseridør, udelt med vindue og net	30
Udendørs bruser	1
Sidespejl, elektrisk	2
Udvendig stikdåse	1
Automatgear	17
Bilradio med CD	1
Tagluge Heki midi	8
Pyntepuder, 4 stk.	2
Elektronisk stabilitetsprogram (ESP)	3
Ekstern gastilslutning	1
Cykelholder, drejelig	35
Foldegardin, førerhuset	4
Gulvopvarmning	4
Gasflaske (11 kg) af aluminium	12
Gasadvarselsanlæg	5
Vægtforøgelse til 3850 kg	15
Bagrude	5
Opbevaringstaske bagved	5
Varmeovn Trumatic Combi 6	3
Net, dør (hel højde)	4

Artikelbetegnelse	Mervægt (kg)
Klimaanlæg (Dometic)	30
Klimaanlæg førerhus	18
Klimaanlæg (Telair)	34
Komfort-bænk	10
Benzintank 120 l	50
Dynamo 180 Ah	2
Markise 300 cm	28
Markise 350 cm	33
Minisafe	12
Motorcykelholder i baggaragen	12
Pioneer-multimediesystem	5
Navigationssystem Zenec	4
Tågelygte	4
Bakkamera	4
Satellitanlæg Alden + LCD-fjernsyn	15
Satellitanlæg Oyster	14
Solcelleanlæg 1 x 100 W	10
Solcelleanlæg 1 x 140 W	15
Solcelleanlæg 2 x 100 W	20
Parkeringsvarme	3
Støtteben bagved	5
Sengetæppe	2
Kørellys	1
Teleskopstige	10
Tempomat	3
Gulvtæppe i førerhuset	2
Gulvtæppe i opholdsområdet og førerhuset	3
Omkoblingsanlæg, gas	2
Vinterisoleringsmåtte, udvendig	3
Ekstra batteri	27
Ekstra hynde (reserveseng)	2



**Motortyper** Vægten i køreklar tilstand tager udgangspunkt i basiskøretøjet. Hvis der er indbygget en stærkere motor, øges vægten i køreklar tilstand.

Motortype	Mervægt (kg)
2,3 Mjet	15
3,0 Mjet	50
2,3 Mjet Maxi	55
3,0 Mjet Maxi	90

**Udstyringspakker** Udstyringspakker afhænger af modellen. For at kunne beregne den yderligere vægt, skal ekstraudstyrets vægt per pakke lægges til.



## 16.1 Oversigt grundplaner

### Forklaringer

- (1) 230 V-sikring
- (2) EI-blok med 12 V-sikringer
- (3) Opholdsrummets batteri med hovedsikring
- (4) Vandpumpe monteret i nærheden af tanken
- (5) Aftapningshane, spildevandstank
- (6) Sikkerheds-/udløbsventil
- (7) Vandvarmer/varmeovn
- (8) Aftapningshane vand
- (9) Vandtank
- \* Under køretøjet

Oplysninger uden ansvar

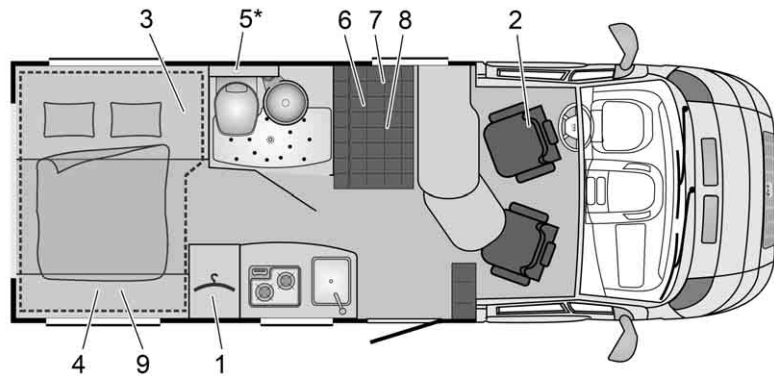

BUE01670

Billede 197 Grundplan T 605 Brevio

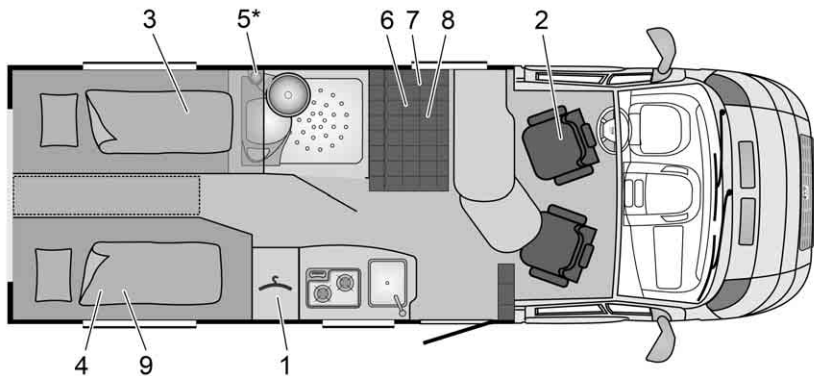

BUE01672

Billede 198 Grundplan T 640 Brevio

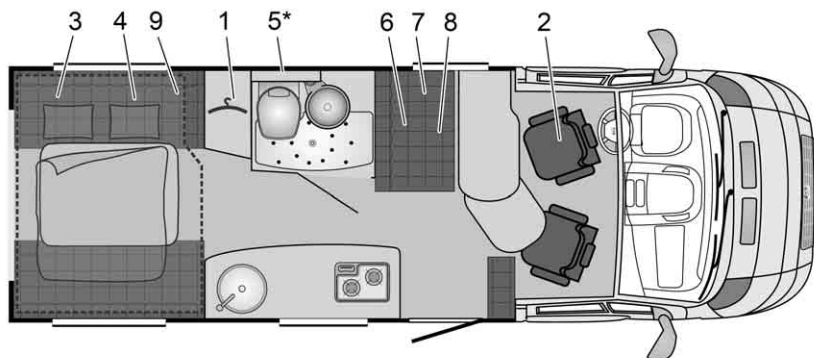

BUE01671

Billede 199 Grundplan T 645 Brevio

## 16.2 Længdemåltabel

Type	Karosseri- bredde udven- dig	Totallänge	Akselafstand	Totalhøjde uden antenne
T 605	2000	5990	4035	2750
T 640	2000	6380	4035	2750
T 645	2000	6380	4035	2750

## 16.3 Strømforsyning

Nettilslutning	Kapslingsklasse I	230 V ( $\pm 10\%$ ), 47 - 63 Hz
Nettilslutningsværdi		400 VA
Egnede batterier	Bly-syre- og bly-gel-batteri- er med 6 elementer fra 55 Ah	
Opladningskarakteristik	IUoU	
Ladeslut-spænding		14,3 V
Ladestrøm	18 A i hele netspændings- området, elektronisk be- grænset	18 A
Ladevedligeholdelses- spænding	Automatisk omkobling	13,8 V
Ny ladecyklus (omkobling til "hovedopladning")	Ved < ca. 13,8 V batt.- spænding (med ca. 5 sek. forsinkelse)	
Returstrøm (uden net og med tilsluttet batteri)	Efter ca. 3 minutter "net fra"	< 0,3 mA
Beskyttelses kredse	Kortslutningsbeskyttet med indbygget bilsikring	
	Smeltesikring 3,15 AT i netindgangen	
	Overtemperaturbeskyttelse	
Ladestrømfordeling ved nettilslutning	Vedligeholdelsesladning for startbatteriet med maks. 2 A	maks. 2 A
	Opladning for opholdsrum- mets batteri med maks. 18 A	maks. 18 A

Ladestrømfordeling under kørslen	Samtidig opladning af startbatteriet og opholdsrummets batteri med dynamoen	50 A
	Parallelkobling af batterierne via delerelæet	
	Maks. tilladt dynamoladestrøm til opholdsrummets batteri: 50 A (se blokstrømskemaet)	
Batteriovervågning	Frakobling	10,5 V ± 0,1 V
Batteriovervågning	Minimumspænding til tilkobling	11,0 V ± 0,1 V



## Kapitelloversigt

I dette kapitel finder De nyttige tips til rejsen.

Henvisningerne vedrører i detaljer:

- Hjælpen i europæiske stater
- Færdselsbestemmelserne i europæiske stater
- Gasforsyningen i europæiske stater
- Bestemmelserne om vejafgift i europæiske stater
- Sikker overnatning undervejs
- Vintercamping

Ved slutningen af kapitlet finder De en checkliste, hvor De kan finde det vigtigste udstyr til rejsen.

### 17.1 Trafikbestemmelser i udlandet



- ▷ Føreren af køretøjet er forpligtet til at informere sig om trafikbestemmelserne i de berejste lande før afrejsen. Oplysninger fås hos automobilklubber eller landenes repræsentationer.
- ▷ I enkelte europæiske lande skal der bæres advarselsveste, når køretøjet forlades ved uheld og ulykker uden for byer.
- ▷ I mange lande gælder bestemte og delvis forskellige regler og forskrifter (f.eks. forskellige advarselsskilte til cykelholdere, medtagelsespligt for alkohol-testrør, reservelamper, advarselsvest, tilladt størrelse af reservebenzindunken). Føreren er forpligtet til at informere sig om disse regler før kørslen.
- ▷ De aktuelle informationer kan som regel fås på den nationale mobilklubs hjemmeside.

Informationerne om trafikbestemmelserne er især vigtige, da den pågældende nationale lovgivning gælder i tilfælde af skader. Overhold af hensyn til egen sikkerhed altid følgende punkter ved rejser i udlandet:

- Tag altid et sikringsbevis med.
- Lad under alle omstændigheder politiet skrive en rapport om ulykker.
- Underskriv ikke dokumenter, som du ikke har læst og forstået fuldstændigt forinden.

### 17.2 Hjælp på Europas veje

Land	+ Redningsvæsen ★ Politi	☎ Vejhjælp
<b>Belgien</b>	+ 112 ★ 112	☎ TCB Bruxelles (02) 2 33 22 11 RACB Bruxelles (02) 2 87 09 11
<b>Bosnien-Herzegowina</b>	+ 124 ★ 122	☎ BI HAMK 33 21 27 72
<b>Bulgarien</b>	+ 112 ★ 112	☎ UAB (02) 9 35 79 35 UAB (02) 9 11 46/146 <sup>1)</sup>
<b>Danmark</b>	+ 112 Gratis ★ 112 Gratis	☎ FDM 45 27 07 07

Land	+ Rednings- væsen ★ Politi	☎ Vejhjælp
Tyskland	+ 112 ★ 110	☎ ADAC München (01 80) 2 22 22 22 ADAC 22 22 22 <sup>1)</sup>
Estland	+ 112 ★ 112	☎ EAK 69 79 10 0 EESTI (0) 6 97 91 88/18 88 <sup>1)</sup>
Finland	+ 112 ★ 112	☎ ATCF Helsinki (09) 77 47 64 00
Frankrig	+ 15/112 ★ 17	☎ AIT-Assistance (08 00) 08 92 22
Grækenland	+ 112 ★ 112	☎ ELPA (021) 06 06 88 00
Storbritannien	+ 112 ★ 112	☎ AA (0 87 05) 44 88 66
Irland	+ 112 ★ 112	☎ AA Dublin (0) 16 17 99 99
Island	+ 112 ★ 112	☎ F.I.B 414 99 99
Italien	+ 112 ★ 112	☎ TC1 (0 02) 8 52 61 (0 06) 4 99 81
Kroatien	+ 112 ★ 112	☎ HAK (01) 6 61 19 99
Letland	+ 112 ★ 112	☎ LAMB (0 67) 56 62 22
Litauen	+ 112 ★ 112	☎ LAS (0 52) 10 44 33
Luxembourg	+ 112 ★ 112	☎ ACL (04) 50 04 51
Makedonien	+ 194 ★ 192	☎ AMSM (02) 3 18 11 81
Montenegro	+ 112 ★ 112	☎ AMS CG (0 20) 23 49 99
Nederlandene	+ 112 ★ 112	☎ ANWB (0 88) 2 69 71 47 KNAC (0 70) 3 83 16 12
Norge	+ 113 ★ 112	☎ NAF (092) 60 85 05 KNA (0 21) 60 49 00
Østrig	+ 112 ★ 112	☎ ÖAMTC (01) 71 19 90
Polen	+ 112 ★ 112	☎ PZM (0 22) 8 49 93 61
Portugal	+ 112 ★ 112	☎ ACP (02 13) 18 01 00



Land	+ Rednings- væsen ★ Politi	☎ Vejhjælp
Rumænien	+ 112 ★ 112	☎ ACR (0 21) 3 15 55 10
Rusland	+ 03 ★ 02	☎ RAS (04 95) 6 29 07 07 ACAR (04 95) 9 25 50 00
Sverige	+ 112 ★ 112	☎ M Stockholm (08) 6 90 38 00
Schweiz	+ 144 ★ 112	☎ TCS (0 22) 4 17 27 27 ACS (0 31) 3 28 31 11
Serbien	+ 112 ★ 112	☎ AMSS (0 11) 3 33 11 00
Slovakiet	+ 112 ★ 112	☎ SATC (02) 68 24 92 11
Slovenien	+ 112 ★ 112	☎ AMZS (01) 5 30 51 00
Spanien	+ 112 ★ 112	☎ RACE 9 02 40 45 45
Tjekkiet	+ 112 ★ 112	☎ UAMK (02 61) 10 41 11
Tyrkiet	+ 112 ★ 155	☎ TTOK (02 12) 2 82 81 40
Ukraine	+ 112 ★ 112	☎ 112 UA (0 32) 2 97 01 12
Ungarn	+ 112 ★ 112	☎ MAK (01) 3 45 18 00
Cypern	+ 112 ★ 112	☎ CAA (0 22) 31 32 33

<sup>1)</sup> I mobiltelefonnettet

Gældende pr. 07/2014  
Oplysninger uden ansvar

### 17.3 Trafikbestemmelser for autocampere

Som information om hastighedsbegrænsningerne (i km/h), promillegrænser og lyspligt i de meste besøgte lande:

Ferieland	Hastighedsbegrænsning i km/h					Promillegrænse	Lyspligt om dagen
	I byer	Landevej		Motorvej			
		op til/over 3,5 t <sup>1)</sup>	op til 3,5 t	op til 3,5 t <sup>1)</sup>	op til 3,5 t		
<b>Belgien</b>	50	90	90	120	90	0,5	Nej
<b>Bosnien-Herzegovina</b>	50	80	80	130	80	0,3	Ja
<b>Bulgarien</b>	50	90	70	130/ 140	100	0,5	Ja
<b>Danmark</b>	50	80	70	130	80	0,5	Ja
<b>Tyskland</b>	50	100	80	130 <sup>2)</sup>	100	0,5	Nej
<b>Estland</b>	50	90	70	110	90	0,2	Ja
<b>Finland</b>	50	80/ 100 <sup>3)</sup>	80/ 100 <sup>3)</sup>	80/ 100 <sup>3)</sup>	80/ 100 <sup>3)</sup>	0,5	Ja
<b>Frankrig</b>	50	90 <sup>4)</sup>	80	130 <sup>4)</sup>	110	0,5	Nej
<b>Grækenland</b>	50	90- 110 <sup>5)</sup>	80	130	80	0,5	Nej
<b>Storbritannien</b>	48	96	80	112	112	0,8	Nej
<b>Irland</b>	50	60- 80 <sup>5)</sup>	60- 80 <sup>5)</sup>	120	80	0,5	Nej
<b>Italien</b>	50	90	80	130 <sup>6)</sup>	100 <sup>7)</sup>	0,5 <sup>8)</sup>	Ja
<b>Kroatien</b>	50	90 <sup>9)</sup>	90 <sup>9)</sup>	130 <sup>10)</sup>	90	0,5 <sup>11)</sup>	Ja <sup>12)</sup>
<b>Letland</b>	50 <sup>13)</sup>	90	90	90 <sup>5)</sup>	90 <sup>5)</sup>	0,5 <sup>14)</sup>	Ja
<b>Litauen</b>	50	90 <sup>5)</sup> 15)	80 <sup>15)</sup> 5)	110	90	0,4 <sup>14)</sup>	Ja
<b>Luxembourg</b>	50	90	75	130 <sup>16)</sup>	90	0,5 <sup>14)</sup>	Nej
<b>Makedonien</b>	50 <sup>5)</sup>	80	80	80	80	0,5 <sup>17)</sup>	Ja
<b>Montenegro</b>	50	80	80	100 <sup>18)</sup>	80 <sup>18)</sup>	0,3	Ja
<b>Nederlande</b>	50	80- 100 <sup>18)</sup>	80	130	80	0,5 <sup>19)</sup>	Nej
<b>Norge</b>	50	80- 100 <sup>18)</sup>	80	90- 110 <sup>5)</sup>	80	0,2	Ja
<b>Østrig</b>	50	100	70	110- 130 <sup>5)</sup>	80	0,5 <sup>20)</sup>	Nej

Ferieland	Hastighedsbegrænsning i km/h					Promillegrænse	Lyspligt om dagen
	I byer	Landevej		Motorvej			
	op til/over 3,5 t <sup>1)</sup>	op til 3,5 t	op til 3,5 t <sup>1)</sup>	op til 3,5 t	op til 3,5 t <sup>1)</sup>		
<b>Polen</b>	50 <sup>21)</sup>	90-100 <sup>5)</sup> 18)	70-80 <sup>5)</sup>	140	80	0,2	Ja
<b>Portugal</b>	50	90-100 <sup>5)</sup>	70-90 <sup>5)</sup>	120	110	0,5 <sup>22)</sup>	Nej
<b>Rumæni-en</b>	50	80-90 <sup>18)</sup> 23)	80-90 <sup>18)</sup> 23)	120 <sup>23)</sup>	110 <sup>23)</sup>	0,0	Ja
<b>Sverige</b>	_ 5)	_ 5)	_ 5)	_ 5)	_ 5)	0,2	Ja
<b>Schweiz</b>	50	80-100 <sup>18)</sup>	80-100 <sup>18)</sup>	120	100	0,5	Ja
<b>Serbien</b>	50	80	80	80	80	0,3 <sup>24)</sup>	Ja
<b>Slovakiet</b>	50	90	80	130	90 <sup>25)</sup>	0,0	Ja
<b>Sloveni-en</b>	50	90-100 <sup>18)</sup>	80	100	80	0,5 <sup>26)</sup>	Ja
<b>Spanien</b>	50	80-90 <sup>18)</sup>	80-90 <sup>18)</sup>	100 <sup>27)</sup>	90 <sup>27)</sup>	0,5 <sup>28)</sup>	Nej
<b>Tjekkiet</b>	50	90-130 <sup>18)</sup>	80	130	80	0,0	Ja
<b>Tyrkiet</b>	50	80	80	90	90	0,0	Nej
<b>Ukraine</b>	60 <sup>13)</sup>	80 <sup>29)</sup>	80 <sup>29)</sup>	80 <sup>29)</sup>	80 <sup>29)</sup>	0,0	Ja <sup>30)</sup>
<b>Ungarn</b>	50	90-110 <sup>18)</sup>	70	130	80	0,0	uden for byområder, på motorveje
<b>Cypern</b>	50	65-80 <sup>18)</sup>	68-80 <sup>18)</sup>	100	100	0,5	Nej

- 1) Autocamper op til 7,5 t totalvægt
- 2) Anbefalet vejledende hastighed
- 3) Første registrering foretaget fra og med 01.01.1995 og op til en egenvægt på 1875 kg, autocamper med op til 3,5 t tilladt totalvægt med følgende udstyr: ABS-bremser, airbag til fører, sikkerhedssele ved alle sæder, af producenten godkendt til en hastighed på 100 km/h.
- 4) Ved fugt 80 på landevejen, på motorvejen 110 km/h
- 5) I henhold til skilte
- 6) Ved regn eller sne 90 km/h på motortrafikveje, 110 km/h på motorvejen
- 7) På motorveje med grønne skilte
- 8) For bilister med mindre end 3 års køreefaring ligger den tilladte promillegrænse på 0,0.
- 9) For bilister under 25 år gælder generelt 80 km/h.
- 10) For bilister under 25 år gælder generelt 120 km/h.

- 11) For bilister under 25 år samt for førere af køretøjer på over 3,5 t og erhvervsbilister gælder promillegrænsen 0,0.
- 12) Fra den sidste søndag i oktober til den sidste søndag i marts
- 13) I beboelsesområder 20 km/h
- 14) For bilister, som har haft kørekort i mindre end 2 år, er promillegrænsen 0,2.
- 15) På veje uden asfalt 70 km/h
- 16) På våde veje 110 km/h
- 17) For bilister, som har haft kørekort i mindre end 2 år, er promillegrænsen 0,0.
- 18) På motortrafikveje
- 19) For bilister, som har haft kørekort i mindre end 5 år, er promillegrænsen 0,2.
- 20) For bilister, som har haft kørekort i mindre end 2 år, er promillegrænsen 0,1.
- 21) Fra kl. 23 til kl. 5 60 km/h
- 22) For bilister, som har haft kørekort i mindre end 3 år, er promillegrænsen 0,2.
- 23) For bilister, som har haft kørekort i mindre end 1 år, ligger fartgrænsen 20 km/h under den gældende fartgrænse uden for byområder og på motorveje.
- 24) For bilister, som har haft kørekort i mindre end 1 år, er promillegrænsen 0,0.
- 25) På bymotorveje 80 km/h
- 26) For bilister, som har haft kørekort i mindre end 2 år, eller som er under 21 år, er promillegrænsen 0,0.
- 27) Også på motorvejslignende veje. I nogle lande gælder særlige regler for uøvede fører.
- 28) For bilister, som har haft kørekort i mindre end 2 år, er promillegrænsen 0,3.
- 29) For bilister, som har haft kørekort i mindre end 2 år, er fartgrænsen 70 km/h.
- 30) Fra 1. oktober til 30. april

Gældende pr. 08/2014

Kilde: ADAC

Oplysninger uden ansvar

## 17.4 Overnatning i køretøjet uden for campingpladser

Land	Overnatning på veje og pladser		Overnatning på privat ejendom		Anmærkninger
	ja	nej	ja	nej	
<b>Belgien</b>		X	X		Tilladt på rasteplasser på motorveje i maks. 24 timer
<b>Bulgarien</b>		X		X	
<b>Danmark</b>		X	X		
<b>Tyskland</b>	X		X		Det er tilladt at overnatte en enkelt nat for at hvile, så man igen kan køre sikkert. Regionale og lokale begrænsninger er mulige
<b>Finland</b>		X		X	Muligt med tilladelse fra grundens ejer
<b>Frankrig</b>	(X)		X		Tilladelse fra de lokale myndigheder eller grundstykkets ejer er nødvendig. Ophold og overnatning i åben natur er forbudt
<b>Grækenland</b>		X		X	Det er tilladt at overnatte en gang på markerede flader

Land	Overnatning på veje og pladser		Overnatning på privat ejendom		Anmærkninger
	ja	nej	ja	nej	
Storbritannien		X	X		Der gælder lokale forskrifter
Irland		X	X		Der gælder lokale forskrifter
Italien	X		X		Enkelt overnatning på parkerings- og rastepladser tilladt. Vær opmærksom på lokale begrænsninger. Ophold og overnatning i åben natur er forbudt
Kroatien		X		X	
Luxembourg		X		X	
Makedonien		X		X	
Nederlandene		X		X	Overnatning på veje og pladser er tilladt i nogle kommuner
Norge	X		X		Officielt forbud på rastepladser og opdyrkede områder. Forbud for at køre på markveje; overhold de lokale regler
Østrig		X		X	Det er tilladt at overnatte en enkelt nat for at hvile, så man igen kan køre sikkert, men ikke i naturbeskyttelsesområder. Vær opmærksom på regionale og lokale begrænsninger. Generelt forbudt i Tyrol
Polen		X	X		Tilladelse fra ejeren af grunden nødvendigt
Portugal		X		X	En enkelt overnatning på rastepladser på motorveje og parkeringspladser på op til 10 timer tolereres
Rumænien		X		X	
Rusland		X		X	
Sverige	X		X		Ikke på landbrugsarealer eller i nærheden af huse. Forbud for at køre over marker; overhold de lokale regler
Schweiz		X	X		En overnatning på rastepladser på motorveje samt i nogle kanton tolereres
Serbien og Montenegro		X		X	
Slovakiet		X	X		Overnatning på privat ejendom er kun tilladt, hvis der er et toilet
Slovenien		X		X	
Spanien	X		X		Der findes til dels regionale forbud, først og fremmest ved strande

Land	Overnatning på veje og pladser		Overnatning på privat ejendom		Anmærkninger
	ja	nej	ja	nej	
Tjekkiet		X	X		Overnatning på privat ejendom er kun tilladt, hvis der er et toilet
Tyrkiet	X		X		
Ukraine	X		X		
Ungarn		X	X		Overnatning på privat ejendom er kun tilladt, hvis det anmeldes til politiet

Oplysninger uden ansvar

## 17.5 Gasforsyning i europæiske stater



- ▷ I Europa er der forskellige retursystemer til gasflasker. Det er ikke altid muligt at fylde eller bytte sine egne gasflasker i udlandet. Sørg for at indhente informationer om retursystemerne i det land, du skal besøge, før du kører, f.eks. i en forening for bilejere eller i fagpressen.

### Generelle tips

Overhold altid følgende anvisninger:

- Tag kun på ferie med fuldstændigt fyldte gasflasker.
- Udnyt gasflaskernes maks. mulige kapacitet.
- Medbring adaptersæt (kan fås hos campingforhandlere) til påfyldning af gasflasker i udlandet og til tilslutning af gastrykregulatorer til udenlandske gasflasker.
- Vær om vinteren opmærksom på påfyldning med propangasandel (butan er ikke længere i gasform under 0 °C).
- Anvend blå flasker fra firmaet Campinggaz (sælges i hele verden). Anvend kun gasflasker med sikkerhedsventil.
- Hvis der anvendes andre flasker i udlandet, skal De kontrollere, om gasflaskerne passer i gaskassen. Udenlandske gasflasker har ikke altid den samme størrelse som ens egne gasflasker.

## 17.6 Bestemmelser om vejafgift i europæiske stater

I mange europæiske stater opkræves der vejafgift. Bestemmelserne om vejafgift og måden, som den opkræves på, varierer meget. Men uvidenhed beskytter ikke mod bøder, og bøderne kan være ret store.

Som ved trafikbestemmelserne er føreren af køretøjet forpligtet til at indhente informationer om forholdene vedr. vejafgift, før rejsen påbegyndes. Eksempelvis er vignetten ikke længere tilstrækkelig i Østrig ved motorkøretøjer med en totalvægt over 3,5 t. Der skal købes og oplades en såkaldt "Go-Box".

Informationer kan fås ved alle automobilklubber eller i internettet.



- ▷ Forruder med solfilter kan forhindre automatiske debiteringssystemer (f.eks. Go-Box) i at fungere fejlfrit. Det skal der tages hensyn til ved købet af apparaterne (f.eks. Split-Go-Box).

## 17.7 Tips til sikker overnatning undervejs

Betænksomhed er den bedste beskyttelsesforanstaltning for en sikker nat i autocamperen.

Risikoen for tyveri reduceres til et minimum, hvis følgende grundregler overholdes:

- Luk og lås alle vinduer, dører og tagluger.
- Overnat ikke på rasteplasser og parkeringspladser langs motorveje, som ligger på de typiske ferieruter, i højsæsonen.
- Flere køretøjer på en plads giver ikke nødvendigvis mere sikkerhed mod tyveri. Lad egen fornemmelse afgøre, om stedet er sikkert.
- Kør også til en campingplads for én overnatning.
- Sørg for en flugtmulighed ved fri placering. Vejen til førersædet skal være fri. Tændingsnøglen skal ligge parat.
- Tag kun værdigenstande med, der er ubetinget nødvendige undervejs. Opbevar værdigenstande i et lille pengeskab, hvis det er muligt, og læg dem ikke lige i nærheden af vinduer og døre.
- Lås altid køretøjet.

## 17.8 Tips for vintercampister

De følgende tips hjælper til at gøre vintercamping til en god erindring.

- Reservér plads rettidigt. Gode vintercampingpladser er ofte optagede allerede tidligt.
- Start ikke uden vinterdæk.
- Medbring snekæder.
- Vælg pladsen med omhu. Vær opmærksom på undergrunden. Evt. kan sne og is tømme.
- Når køretøjet er opstillet, skal håndbremsen slækkes for at undgå, at den fryser fast.
- Snevolde må aldrig dække de indbyggede mekaniske ventilationsanordninger.
- Hold de indbyggede mekaniske ventilationsanordninger fri for sne og is.
- Sørg for god luftcirkulation. En god luftcirkulation hindrer fugtighed, og opholdsrummet er nemmere at opvarme.
- Tildæk førerhusets vindue, der kun har et enkelt glas, med isoleringsmåtter for at undgå kuldebroer.
- Se henvisningerne i afsnittet "Gasforsyning i europæiske stater".
- Anvend et toflaskesystem med omkoblingsautomatik til gasanlægget, så forrådet ikke opbruges i løbet af natten.
- Anvend kun gasanlæg med propangas.
- Anvend ikke rummet bagved varmeovnen som magasin.
- I køretøjet må der aldrig anvendes katalytvarmeovne og infrarøde gasstrålevarmere, da de bruger ilten i opholdsrummet til forbrændingen.
- Før 230 V-forsyningsledningen, så ledningen ikke kan fryse fast eller blive beskadiget (f.eks. ved snerydning).
- Hvis det sner kraftigt, skal sneen regelmæssigt fjernes fra køretøjets tag. Få centimeter pulversne isolerer, men våd sne bliver hurtigt til en meget tung last.
- Før tilbagerejsen skal taget ryddes fuldstændigt for sne for ikke at udsætte køretøjer, der kører bagved, for en "snefane".

## 17.9 Rejsechecklister

De følgende checklister hjælper til, at de vigtigste ting ikke glemmes hjemme, også selv om det ikke er alt, der står i disse checklister, der behøves.



- ▷ Rejsepapirerne (f.eks. papirer og informationer) samt køretøjets tekniske tilstand skal ikke først kontrolleres kort før rejsen. Rettidig planlægning og rettidigt gennemsyn af papirerne gør det muligt at holde ferie helt fra begyndelsen.

### Køkkenområde

✓	Genstand	✓	Genstand	✓	Genstand
	Gulvklud		Opvaskemiddel		Salatsæt
	Bægre		Viskestykker		Skærebræt
	Paletkniv		Grillsæt		Skåle
	Dåseåbner		Kaffekande		Opvaskebørste
	Æggebægre		Proptrækker		Karklude
	Isterningsbakke		Køkkenrulle		Tændstikker
	Lighter		Skeer		Kopper
	Flaskeåbner		Knive		Tallerkener
	Plastikbeholdere		Affaldsposer		Termokande
	Frokosttallerkener		Pander		Gryder
	Gafler		Grydeskeer		Glas

### Bad/sanitær

	Håndklæder		WC-børste		Tandkrus
	Rengøringsmidler		Toiletpapir		

### Opholdsområde

	Skraldespand		Insektlampe		Regntøj
	Bilatlas		Insektbeskyttelsesmiddel		Rejseapotek
	Badehåndklæder		Spillekort		Guides/parkeringspladsatlas
	Badesko		Fejekost		Rygsæk
	Batterier		Lys		Sovepose
	Sengetæpper		Fejebakke		Kuglepenne, blyanter etc.
	Sengetøj		Bøjler		Sko
	Snævsetøjspose		Klædebørste		Skocreme
	Bøger		Hovedpuder		Støvsuger
	Camping-guide		Landkort		Lommelygte
	Ekstra pærer		Medikamenter		Lommekniv
	Feltflaske		Musikkassetter		Dug
	Kikkert		Nakkepuder		Klemmer
	Brandslukker		Sytøj		Tørresnor
	Gasflasker		Radio		



**Køretøj/værktøj**

✓	Genstand	✓	Genstand	✓	Genstand
	Spildevandstank		Stofbånd		Skruetrækker
	Adapterstikdåse		Kande til drikkevand		Strømindikator
	CEE-adapter		Kabeltromle		Trin
	Tråd		Kilerem		Underlagskiler
	Reservehjul		Klæbemiddel		Forbindskasse
	Ekstra lygter		Universaltang		Donkraft
	Ekstra sikringer		Kompressor		Advarselstrekant
	Ekstra vandpumpe		Kronemuffer		Advarselstavle
	Hammer		Kroge		Advarselsvest(e)
	Gaffelnøgler		Slangeadapter		Advarselsblink
	Gaspåfyldningsadapter		Slangespændebånd		
	Gasslange		Snekæder (vinter)		

**Udeområde**

	Bardun		Campingbord		Lås
	Blæsebælg		Edderkop		Snor
	Campingstole		Grill		Teltpløkker/spændebånd

**Dokumenter**

	Adresseliste		Køretøjets registreringspapirer		Identitetskort
	Anmeldelsesbekræftelse(r)		Kørekort		Pas
	Allergipas		Forsikringer		Garantibevis
	Betjeningsvejledninger		Vaccinationsbevis		Mærkat/vejskatkort
	Indlægssedler til medicin		Kreditkort		Visum



Pos.	Komponent	Arbejde	Interval
1	Ekstra støtteben	Smøring	Årligt
2	Led, hængsler	Smøring	Årligt
3	Køleskab, varmeovn, vandvarmer, kogeapparat, belysning, låse på klapper og døre, toilet, sikkerheds-seler	Funktionskontrol	Årligt
4	Vinduer, tagluger	Funktionskontrol, tæt-hedskontrol	Årligt
5	Hynder, gardiner, rullegardiner	Visuel kontrol	Årligt
6	Tætningslister, -kanter, gummi	Kontrol for beskadigel-se	Årligt
7	Vandforsyning	Tæthedskontrol	Årligt
8	Varmluftanlæg	Funktionskontrol, evt. rengøring af ventilator-hjul	Årligt
9	Undervognsbeskyttelse, fastgørel-se af udvendige skærme	Visuel kontrol	Årligt
10	Hejseengsophængning	Funktionskontrol	Årligt
11	Elsystem	Funktionskontrol	Årligt
12	Gas anlæg	Officiel gaskontrol	Hvert 2. år
13	Forbindelser mellem chassis og karosseri	Kontrol	Hvert 2. år
14	Undervogn	Visuel kontrol, evt. ud-bedring af under-vognsbeskyttelsen	Hvert 2. år

Udlevering _____	Pos. 1-11
Bürstner-forhandlerens stempel	
Dato	Underskrift

1. år _____	Pos. 1-11
Bürstner-forhandlerens stempel	
Dato	Underskrift

2. år _____	Pos. 1-14
Bürstner-forhandlerens stempel	
Dato	Underskrift

3. år _____	Pos. 1-11
Bürstner-forhandlerens stempel	
Dato	Underskrift

4. år _____	Pos. 1-14
Bürstner-forhandlerens stempel	
Dato	Underskrift

5. år _____	Pos. 1-11
Bürstner-forhandlerens stempel	
Dato	Underskrift

6. år _____	Pos. 1-14
Bürstner-forhandlerens stempel	
Dato	Underskrift

7. år _____	Pos. 1-11
Bürstner-forhandlerens stempel	
Dato	Underskrift

8. år _____	Pos. 1-14
Bürstner-forhandlerens stempel	
Dato	Underskrift





Foldegardin, forrude		Gastilslutning, ekstern	80
Åbning	63	Generelle henvisninger	8
Lukning	63	Glødepærer, udskiftning	
Foldegardin, Heki-tagluge		Glødepære-typer, udvendigt	159
Åbning	66	Halogenspotlampe	160
Lukning	66	Indbygget lampe	160
Foldegardin, passagerrude		Indvendig belysning	159
Åbning	64	Lys bag	158
Lukning	64	Sidelys	158
Foldegardin, rengøring	148	Udvendigt lys	157
Foldegardin, tagluge Skyroof		Grundplaner	187
Åbning	70	Grundudstyr	17
Lukning	70	Gulvopvarmning, elektrisk	
Foldegardin, vindue indgangsdør		Overbelastningssikring	117
Åbning	48	Slukkes	117
Lukning	48	Tændes	117
Foldegardiner i førerhuset	36	Gulvtæpper, rengøring	148
Før der køres	15		
Fordeling af den varme luft	110		
Førersæde	33		
		<b>H</b>	
<b>G</b>		Halogenspotlampe	160
Garantikort	1	Halvdinette, ombygning til soveværelse	75
Gardin, tagluge Omni-Vent		Håndbremse	39
Åbning	67	Trækkes	10
Lukning	67	Hastighedsbegrænsninger	194
Gardiner, rengøring	148	Hejseseng	73
Gasafspærringsventiler	80	Hævning	74
Symboler	80, 109	Opstigningshjælpemiddel	74
Gas anlæg	77	Sænkning	74
Defekt	13, 77, 173	Sikkerhedsnet spændes	74
Fejlsøgning	173	Hejsestøtter	40
Generelle henvisninger	12	Indkørsel	41
Omkoblingsautomatik	81	Længde, indstilling	40
Sikkerhedshenvisninger	12, 77	Udkørsel	40
Gasapparat		Heki-tagluge	65
Fejlsøgning	178	Åbning	65
Rengøring	148	Foldegardin	66
Slukkes	128	Insektrullegardin	66
Tændes	128	Lukning	65
Gasflasker		Udluftningsstilling	65
Sikkerhedshenvisninger	14, 78	HFI-afbrydere se fejlstrømsrelæ	103
Udskiftning	79	Hjælp på Europas veje	191
Gasforsyning i europæiske stater	198	Hjul	163
Gaskasse	13, 78	Højt gasforbrug	13, 77, 173
Gaslugt	13, 77, 173	Højtryksrensere, vask med	145
Gas slange, kontrol	13, 78	Hvilespænding	85
		Hvilestrøm	86

## I

Ibrugtagning	
Efter midlertidig opklodsning	154
Efter opklodsning til vinteren	154
Indbyggede apparater	109
Garantikort	1
Vejledninger	10
Indbygget lampe	160
Indgangsdør	46, 48
Foldegardin, åbning	48
Foldegardin, lukning	48
Indgangsdør, indvendigt	
Åbning	46, 47
Låsning	46, 47
Indgangsdør, udvendigt	
Åbning	46, 47
Låsning	46, 47
Indgangstrin	39
Elektrisk styret	24
Fejlsøgning	171
Indkørsel	25
Kontrollampe	24, 25
Pleje	147
Udkørsel	25
Indregistrering	15
Indvendig belysning	
Fejlsøgning	171
Glødepærer, udskiftning	159
Indvendig dør, fejlsøgning	181
Indvendig pleje	147
Ingen gas	173
Insekrullegardin, rengøring	148
Insekrullegardin, vindue	
Åbning	62
Lukning	62
Inspektionsskema	203

## K

Kabeltromle	97
Klæbemærkat med advarsler	162
Klæbemærkat med henvisninger	162
Klædeskabslampe	54
Klaplås	
Åbning	50, 51, 52
Lukning	50, 51, 52
Med håndtagsfordybning	50
Serviceklap	51

Klimaanlæg (Dometic)	
Driftsarter	119
Fejlsøgning	177
Luftstrøm, indstilling	120
Lysdiode	120
Pleje	150
Slukkes	119
Tændes	119
Vedligeholdelse	150
Klimaanlæg (Telair)	
Driftsarter	121
Fejlsøgning	178
Filter, rengøring	151
Pleje	150
Slukkes	121
Tændes	121
Ventilationsgitter, rengøring	151
Køkkenvask, rengøring	148
Køleskab	41, 128
12 V-drift, tændes/slukkes	131
230 V-drift, tændes/slukkes	131
Dørlås	131
Driftsarter	130
Fejlsøgning	179
Gasdrift, slukkes	130
Gasdrift, tændes	130
Ventilationsgitter, afmontering	129
Køleskab, ventilationsgitter, afmontering	129
Køleskabsdørens lås	
Åbning	132
Låses i udluftningsstilling	132
Lukning	132
Komfort-bænk	35, 71
Komfur, se gasapparat eller gasbageovn	127
Kondensvand	57, 58
På akryl-dobbeltruden	58
På gulv-understel-forskrningen	57
Kontakt til radio	86
Kontrollampe, 12 V-forsyning	95
Kontrollampe, 230 V-forsyning	95
Kontrollampe, indgangstrin	25
Kontrollampe, toilet	142
Kontrollampe, toilet, udtrækkeligt	143
Kontroller, se checkliste	27, 152
Konturlys	158
Konventionel belastning	17
Kørehastighed	30
Køretøj, vaskning	146
Køretøjsbelysning, se udvendigt lys	157



Kørsel med anhænger	12
Generelle henvisninger	23
Sikkerhedshenvisninger	12
Kørsel med autocamperen	29
Kunststofdele i toilet- og opholdsområdet, rengøring	147

## L

Læderbetræk, rengøring	148
Lækagevand i køretøjet	180
Længdemåltabel	188
Læsning	19
Bagopbevaringsrum	21
Cykelholder	21
Læsning, se også nyttelast	19
Lamper	159
Rengøring	147
Lås	
Indgangsdør	46, 47
Skabslåge	52
Udvendig klap	50, 51
Luftudstrømningsdyser, indstilling	110
Lys	
Bag	158
Front	158
Side	158
Lyskontakter	
Opholdsrum	54
Toiletrum	54

## M

Markeringslys	158
Markise	43
Mekanisk ventilationsanordning	10, 57
Mekaniske hejsestøtter	
Indkørsel	41
Længde, indstilling	40
Udkørsel	40
Miljøhenvisninger	8
Møbelflader, rengøring	147
Monitor, bakkamera	30
Mørklægning Foldegardin	36
Mørkt rullegardin, rengøring	148
Mørkt rullegardin, vindue	
Åbning	62
Lukning	62

## N

Nærlys	158
Nakkestøtter	34
Net, Heki-tagluge	
Åbning	66
Lukning	66
Net, rengøring	148
Net, tagluge Omni-Vent	
Åbning	66
Lukning	66
Net, tagluge Skyroof	
Åbning	70
Lukning	70
Netdør	
Åbning	48
Lukning	48
Niveaukiler	39
Nøgler	15
Nyttelast, se også læsning	16

## O

Ombygning af siddegruppe til seng	75
Ombygning til soveværelse	
Bagsiddegruppe	75
Halvdinette	75
Omgang med dæk	165
Omkoblingsautomatik, gasanlæg	81
Opholdsrummets batteri	88
Batterialarm	95
Fejlsøgning	172, 173
Henvisninger	88
Monteringssted	187
Opladning	89
Sikringer	99
Spænding, visning	93
Vedligeholdelsesarbejder	156
Opklodsning	
Midlertidig	152
Til vinteren	153
Opladningstilstand, visning	
Opholdsrummets batteri	93
Startbatteri	93
Opvarmning til spildevandsforbindelser, sikringer	101
Overlæsning	19
Overnatning	
Uden for campingpladser	196
Undervejs	199

## P

Pære, se glødepærer, udskiftning	157
Påfyldningsniveau i vandtanken, visning	94
Pålæsning	16
Beregning	18
Eksempel på en udregning	17, 19
Sammensætning	17
Påmonterede dele, se ekstraudstyr	10
Påmonterede dele, sikring	26
Panel (IT 96)	92
12 V-hovedafbryder	92
12 V-kontrollampe	95
230 V-kontrollampe	95
Batterispænding, visning	93
Kontakt til vandpumpe	94
Spildevandstankens påfyldningsniveau, visning	94
Tilslutningsskema	106
Vandtankens påfyldningsniveau, visning	94
Panel, se også displays	92
Parkeringslys	158
Parkeringsvarme	
Programmering	118
Slukkes	118
Tændes	118
Vedligeholdelse	156
Passagersæde	33
Personbeskyttelseskontakt (FI)	103
Personlige ejendele	18
Pilotsæde til førersæde og passagersæde	33
Pleje	145
Foldegardin	148
Gardiner	148
Gasapparat	148
Gulvtæppe	148
Højtryksrensere, vask med	145
Hyndebetræk	147
Indgangstrin	147
Indvendig pleje	147
Insektrullegardin	148
Klimaanlæg (Telair)	150
Køkkenvask	148
Kunststofdele indvendigt	147
Læderbetræk	148
Lamper	147
Møbelflader	147
Mørkt rullegardin	148
Net	148

Om vinteren	151
PVC-gulvbelægning	148
Sikkerhedssele	148
Spildevandstank	148
Stores	148
Udvendig pleje	145
Undervogn	147
Vandanlæg	149
Vaskning	146
Ved midlertidig opklodsning	152
Ved opklodsning til vinteren	153
Vinduesruder	146
Pleje om vinteren	151
Polsterstof, rengøring	147
Propangas	13, 78
PVC-gulvbelægning, rengøring	148

## R

Rejsechecklister	200
Rengøring	
Spildevandstank	148
Vandrør	149
Vandtank	149
Rengøring se pleje	145
Reservedele	161
Reserveseng	75
Retningsviser	158

## S

Sædevarme	33
Sammenklappelig seng	72
Sanitære faciliteter	133
Satellitanlæg	41, 42
Med automatisk antenneindstilling	42
Sat-mus	43
Sat-mus	43
SAT-stikdåse	104
Senge	72
Sengeudvidelse, sikring	26
Serienummer	162
Siddepladsanordning	35
Sikkerheds-/udløbsventil vandvarmer	123, 126
Monteringssted	123, 126, 187
Sikkerhedsafbryder	103
Sikkerhedshenvisninger	9
Brandsikring	9
Elektrisk anlæg	14
Gasanlæg	12, 77

Gasflasker . . . . .	78	Startbatteri . . . . .	87
Kørsel med anhænger . . . . .	12	Afladning . . . . .	87
Skift af hjul . . . . .	165	Fejlsøgning . . . . .	172
Trafiksikkerhed . . . . .	11	Henvisninger . . . . .	87
Vandanlæg . . . . .	14	Opladning . . . . .	87
Sikkerhedsnet, hejseeng . . . . .	74	Sikringer . . . . .	99
Sikkerhedsseler . . . . .	31	Spænding, visning . . . . .	93
Korrekt placering . . . . .	32	Stelnummer . . . . .	162
Rengøring . . . . .	148	Stikdåser	
Sikringer		SAT-stikdåse . . . . .	104
12 V-sikringer . . . . .	99	Tv-stikdåse . . . . .	104
230 V-sikring . . . . .	97, 103	Udvendig stikdåse . . . . .	104
På el-blokken EBL 99 . . . . .	100	Stores, rengøring . . . . .	148
På opholdsrummets batteri . . . . .	99	Støttebelastning . . . . .	23
På relæboksen AD01 . . . . .	100	Støtteben, se hejsestøtter . . . . .	40
På solar-laderegulator . . . . .	102	Strømdiagram	
På startbatteriet . . . . .	99	Indvendig . . . . .	105
Til opvarmning spildevandsforbindelse . . . . .	101	Udvendig . . . . .	107
Til Thetford-toilet . . . . .	100, 101	Strømforsyning . . . . .	188
Sikringer se 12 V-sikringer og 230 V-sikring . . . . .	99	Symboler	
Sikringsknap, ventilationsruder . . . . .	58, 60, 68	For henvisninger . . . . .	7
Sikringsskab . . . . .	103	Gasafspærringsventiler . . . . .	80, 109
Skabslåger . . . . .	52		
Åbning . . . . .	52, 53	<b>T</b>	
Lukning . . . . .	52, 53	Tagluge Omni-Vent . . . . .	66
Skabslåger, fejlsøgning . . . . .	181	Åbning . . . . .	66
Skift af hjul . . . . .	165	Boost-funktion . . . . .	67
Tilspændingsmoment . . . . .	166	Lukning . . . . .	66
Skorsten på højre side af køretøjet . . . . .	110, 122	Ventilation (IND) . . . . .	67
Snekæder . . . . .	27	Ventilation (UD) . . . . .	67
Solcelleanlæg . . . . .	95	Ventilator, slukkes . . . . .	67
Solcelleladeregulator . . . . .	95	Tagluge Skyroof . . . . .	68
Spildevandsmængde, visning . . . . .	94	Åbning . . . . .	68
Spildevandsslange . . . . .	139	Foldegardin . . . . .	70
Spildevandstank . . . . .	138	Lukning . . . . .	68
Fejlsøgning . . . . .	180	Net . . . . .	70
Påfyldningsniveau, visning . . . . .	94	Permanent ventilation . . . . .	69
Pleje . . . . .	148	Tagluger . . . . .	64
Rengøring . . . . .	148	Tankdæksel se	
Rengøringsåbning . . . . .	139	brændstofpåfyldningsstuds . . . . .	37
Tømning . . . . .	139	Tankning . . . . .	37
Varmeovn . . . . .	139	Teknisk tilladte totalvægt . . . . .	16, 18
Spildevandstankens påfyldningsniveau,		Tekniske data	
visning . . . . .	94	Dimensioner . . . . .	188
Spotlampe . . . . .	55	Strømforsyning . . . . .	188
Afmontning . . . . .	55	Tilbehør, montering . . . . .	10
Drejning . . . . .	55	Tilladt totalvægt . . . . .	16
Forskydning . . . . .	55	Tilladt vægt . . . . .	16
		Tilslutningsledning se 230 V forsyning . . . . .	97

Tilslutningsskema, panel (IT 96) .....	106
Tilspændingsmoment, hjul .....	166
Tips .....	191
Toilet .....	140
Fejlsøgning .....	180
Forberedes .....	141
Kontrollampe .....	142
Sikring .....	100, 101
Skylning .....	142
Toilet, udtrækkeligt .....	
Indskubning .....	143
Kontrollampe .....	143
Skylning .....	143
Udtrækning .....	143
Toiletrum .....	140
Lyskontakter .....	54
Ventilation .....	140
Toilettank .....	
Holdebøjle .....	144
Tømning .....	144
Udtagning .....	144
Trafikbestemmelser i udlandet .....	191
Trafiksikkerhed .....	27
Checkliste .....	27
Henvisninger vedr. ....	11
Tv-stikdåse .....	104
Typeskilt .....	162

## U

Udendørs bruser .....	76
Tilslut .....	76
Tømning .....	76
Udvendig pleje .....	145
Udvendig stikdåse .....	104
Udvendig tilslutning, se 230 V-tilslutning .....	41
Udvendige klapper .....	50
Klaplås .....	50, 51
Udvendigt lys .....	
Fejlsøgning .....	171
Glødepærer, udskiftning .....	157
Kontrol .....	27
Under kørslen .....	29
Underlagskiler .....	39
Undervogn, pleje .....	147

## V

Vægt i køreklar tilstand .....	16, 18
Vandanlæg .....	134
Desinfektion .....	150
Drikkevands-påfyldningsstuds .....	134
Påfyldning .....	135
Pleje .....	148, 149
Rengøring .....	148
Sikkerhedshenvisninger .....	14
Tømning .....	137
Vandforsyning .....	
Fejlsøgning .....	180
Generelt .....	133
Vandmængde, visning .....	94
Vandpumpe .....	133, 135
Kontakt .....	94
Monteringssted .....	187
Vandrør, rengøring .....	149
Vandtank .....	134
Monteringssted .....	187
Påfyldningsmængder .....	134
Påfyldningsniveau, visning .....	94
Rengøring .....	149
Vand, aftapning .....	137
Vand, påfyldning .....	136
Vandtank .....	136
Vandtilslutning, udendørs bruser .....	76
Vandvarmer (Truma) .....	122, 125
Driftsarter .....	122, 125
Fejlsøgning .....	174, 176
Monteringssted .....	187
Sikkerheds-/udløbsventil .....	
vandvarmer .....	123, 126
Slukkes .....	123
Sommerdrift .....	123
Tændes .....	123
Tømning .....	124, 126
Vand, påfyldning .....	124, 126
Vinterdrift .....	123
Varmeovn .....	109
Cirkulationsluftblæser .....	110, 112
Fejlsøgning .....	174
Fordeling af den varme luft .....	110
Første ibrugtagning .....	110
Luftudstrømningsdyser, indstilling .....	110
Varmeveksler, udskiftning .....	109
Varmeovn til spildevandstank .....	
og spildevandsforbindelser .....	139

---

Varmeveksler	
Slukkes	116
Tændes	116
Varmeveksler, varmeovn, udskiftning	109
Varmluftvarmeovn	112
Betjeningsenhed	113
Cirkulationsluftblæser	110, 112
Driftsarter	110, 111
Fejlsøgning	174, 176
Monteringssted	187
Slukkes	111
Tændes	111
Vask med højtryksrensere	145
Vedligeholdelse	155
Vedligeholdelsesarbejder	155
Døre	156
Klimaanlæg (Dometic)	150
Klimaanlæg (Telair)	150
Opholdsrummets batteri	156
Parkeringsvarme	156
Vejhjælp i Europa	191
Ventilation	57
Toiletrum	140
Ventilationsrude	
Åbning	58, 60
Insekrullegardin	62
Lukning	58, 60
Mørkt rullegardin	62
Permanent ventilation	59, 61
Vindue	
Foldegardin	63
Gardin	63
Insekrullegardin	62
Mørkt rullegardin	62
Vindue, indgangsdør	
Foldegardin, åbning	48
Foldegardin, lukning	48
Vinduer	57
Vinduesruder, rengøring	146
Vintercamping	199
Vinterdrift	151
Visning	
Batterispænding	93
Påfyldningsniveau spildevandstank	94
Påfyldningsniveau vandtank	94

