

Agli utenti di questo manuale...

I collaboratori della nostra società si congratulano con Lei per l'acquisto del Suo nuovo autocaravan. Avete acquistato un veicolo di grande valore con cui passerete delle bellissime giornate.

Affinché possiate sempre controllare e utilizzare il Vostro autocaravan in modo corretto ma soprattutto semplice, già al momento della consegna presso il concessionario Bürstner ricevete delle istruzioni dettagliate riguardo a tutte le funzioni importanti.

Nel trovare la soluzione ai quesiti relativi all'uso dell'autocaravan Vi accompagnano quindi questo manuale, le istruzioni per l'uso del produttore del veicolo di base e le istruzioni per l'uso dei produttori degli apparecchi.

Prima di iniziare il primo viaggio

Utilizzate il presente manuale non soltanto come opera di consultazione, ma rendetelo uno strumento a Voi del tutto familiare.

Compilate le schede della garanzia degli apparecchi montati e degli accessori opzionali nelle istruzioni separate e speditele ai produttori degli apparecchi. In questo modo assicurate il diritto di garanzia per tutti gli apparecchi.

1	Introduzione	7	4.9	Riscaldamento del sedile (accessorio opzionale)	37
1.1	Note generali	8	4.10	Poggiatesta	38
1.2	Istruzioni ambientali	8	4.11	Disposizione dei posti a sedere	38
2	Sicurezza	11	4.12	Sedile comfort (accessorio opzionale)	38
2.1	Protezione antincendio	11	4.13	Tendine oscuranti pieghevoli nella cabina di guida	39
2.1.1	Come evitare i pericoli di incendio	11	4.13.1	Tendine oscuranti plissettate	39
2.1.2	Operazioni antincendio	11	4.13.2	Tendina oscurante pieghevole Remis (accessorio opzionale)	40
2.1.3	In caso di incendio	11	4.14	Rifornimento di gasolio	40
2.2	Note generali	12	5	Stazionamento	
2.3	Sicurezza stradale	12		autocaravan	41
2.4	Rimorchio	14	5.1	Freno a mano	41
2.5	Impianto del gas	14	5.2	Scalino di ingresso	41
2.5.1	Note generali	14	5.3	Cunei livellatori	41
2.5.2	Bombole del gas	15	5.4	Cunei d'arresto	41
2.6	Impianto elettrico	16	5.5	Puntelli	42
2.7	Impianto idrico	16	5.5.1	Note generali	42
3	Prima della partenza	17	5.5.2	Piedini di stazionamento (SAWIKO) (accessorio opzionale)	42
3.1	Chiave	17	5.6	Collegamento a 230 V	43
3.2	Immatricolazione	17	5.7	Frigorifero	43
3.3	Carico utile	18	5.8	Impianto satellitare (accessorio opzionale)	43
3.3.1	Definizioni	18	5.8.1	Impianto con orientamento automatico dell'antenna (Alden)	43
3.3.2	Calcolo del carico utile	20	5.8.2	Impianto con orientamento semi- automatico dell'antenna (Alden)	44
3.3.3	Come caricare correttamente il veicolo	21	5.8.3	Impianto con orientamento automatico dell'antenna (Oyster)	45
3.3.4	Gavone di coda	23	5.9	Tenda (accessorio opzionale)	46
3.3.5	Portabiciclette bike/e-bike (accessorio opzionale)	23	6	Abitare	47
3.4	Rimorchio	25	6.1	Chiusura centralizzata (accessorio opzionale)	47
3.5	Gancio di traino (accessorio opzionale)	25	6.2	Porta di ingresso	47
3.6	Scalino di ingresso a comando elettrico	26	6.2.1	Porta di ingresso, lato esterno (Hartal M1)	48
3.7	Impianto televisivo (accessorio opzionale)	27	6.2.2	Porta di ingresso, lato interno (Hartal M1)	48
3.8	Coperchi del lavello e dello scolapiatti	28	6.2.3	Porta di ingresso, lato esterno (Hartal Premium) (accessorio opzionale)	49
3.9	Fissaggio delle parti supplementari	28	6.2.4	Porta di ingresso, lato interno (Hartal Premium) (accessorio opzionale)	49
3.10	Catene da neve	29	6.2.5	Finestra porta di ingresso (Hartal Premium) (accessorio opzionale)	50
3.11	Sicurezza stradale	29	6.2.6	Protezione pieghevole contro gli insetti alla porta di ingresso (accessorio opzionale)	50
4	Durante il viaggio	31	6.3	Cofano posteriore	51
4.1	Guidare l'autocaravan	31	6.4	Sportelli esterni	52
4.2	Sensore di controllo distanza durante il parcheggio Park Boy V (accessorio opzionale)	32			
4.3	Telecamera retromarcia (accessorio opzionale)	34			
4.4	Velocità di marcia	35			
4.5	Freni	35			
4.6	Cinture di sicurezza	35			
4.6.1	Come indossare correttamente le cinture di sicurezza	36			
4.7	Seggiolini per bambini	36			
4.8	Sedili di pilotaggio per sedile del conducente e del passeggero	37			

Indice

6.4.1	Serratura dello sportello con impugnatura	52	7.5	Presa gas esterna (accessorio opzionale)	80
6.4.2	Serratura dello sportello con bottone automatico	52	7.6	Impianto di commutazione Crash Protection Unit (accessorio opzionale)	81
6.4.3	Sportello per collegamento a 230 V, quadrato	53	8	Impianto elettrico	85
6.4.4	Coperchio per bocchettone di riempimento dell'acqua potabile	54	8.1	Istruzioni di sicurezza generali	85
6.5	Sportelli dei mobili	54	8.2	Definizioni	85
6.5.1	Sportelli dei mobili con bottone automatico	55	8.3	Rete di bordo a 12 V	86
6.5.2	Sportelli dei mobili con maniglia e bottone automatico	55	8.3.1	Selettore radio (accessorio opzionale)	86
6.6	Interruttore luci	55	8.3.2	Batteria di avviamento	87
6.6.1	Zona di ingresso	55	8.3.3	Batteria dell'abitacolo	89
6.6.2	Zona interna	56	8.4	Centralina elettrica (EBL 99)	90
6.6.3	Luce armadio guardaroba	57	8.4.1	Interruttore staccabatteria	92
6.7	Faretto	58	8.4.2	Selettore batteria	92
6.8	Supporto per schermo piatto	58	8.4.3	Controllo batteria	92
6.8.1	Supporto su colonna	58	8.4.4	Carica della batteria	92
6.9	Aerazione	59	8.5	Pannello di controllo IT 96-2	93
6.10	Finestra	60	8.5.1	Interruttore principale a 12 V	93
6.10.1	Finestra apribile con deflettori a rotazione	60	8.5.2	Indicatore volt/serbatoio per la tensione delle batterie e livelli serbatoi acqua e acque grigie	94
6.10.2	Finestra apribile con deflettori automatici	62	8.5.3	Interruttore per pompa dell'acqua	95
6.10.3	Oscurante a rullo e zanzariera a rullo	63	8.5.4	Allarme batteria per la batteria dell'abitacolo	95
6.10.4	Tendine oscuranti pieghevoli del parabrezza e dei finestrini della cabina guida	64	8.5.5	Spia di controllo a 12 V	96
6.11	Oblò	66	8.5.6	Spia di controllo a 230 V	96
6.11.1	Oblò Heki (mini e midi) (parzialmente accessorio opzionale)	67	8.6	Impianto ad energia solare (accessorio opzionale)	96
6.11.2	Oblò Omni-Vent con ventilatore (accessorio opzionale)	68	8.7	Rete di bordo a 230 V	97
6.11.3	Oblò Skyroof	70	8.7.1	Collegamento a 230 V	98
6.12	Tavolo sospeso con piede di sostegno scomponibile	72	8.7.2	Collegare ad un'alimentazione a 230 V	98
6.13	Sedile comfort (accessorio opzionale)	72	8.8	Fusibili	99
6.14	Letto pieghevole	73	8.8.1	Fusibili 12 V	99
6.15	Trasformazione delle dinette per la notte (accessorio opzionale)	74	8.8.2	Fusibile a 230 V	102
6.15.1	Dinette centrale piccola	74	8.9	Presa esterna (accessorio opzionale)	103
6.16	Raccordo doccia per doccia esterna (accessorio opzionale)	75	8.10	Schemi elettrici	104
7	Impianto del gas	77	8.10.1	Schemi elettrici interni	104
7.1	Note generali	77	8.10.2	Schema elettrico esterno	106
7.2	Bombole del gas	78	9	Apparecchi montati	107
7.3	Come sostituire le bombole del gas	79	9.1	Note generali	107
7.4	Rubinetti di arresto del gas	80	9.2	Riscaldamento	108
			9.2.1	Modelli con camino di scarico sul lato destro del veicolo	108
			9.2.2	Come riscaldare correttamente	108
			9.2.3	Riscaldamento ad aria calda Truma Combi	109
			9.2.4	Scambiatore di calore aggiuntivo (accessorio opzionale)	111
			9.2.5	Riscaldamento elettrico del pavimento (accessorio opzionale)	112

9.2.6	Riscaldamento fisso (accessorio opzionale)	112	11.1.4	Finestre in vetro acrilico	146
9.3	Impianto di climatizzazione (accessorio opzionale)	114	11.1.5	Sottoscocca	147
9.3.1	Dometic	114	11.1.6	Serbatoio delle acque grigie	147
9.3.2	Telair	115	11.1.7	Scalino di ingresso	147
9.4	Boiler	116	11.2	Cura dell'interno	147
9.4.1	Modelli con camino di scarico sul lato destro del veicolo	117	11.3	Impianto idrico	148
9.4.2	Boiler Truma Combi	117	11.3.1	Pulizia del serbatoio dell'acqua	148
9.5	Fornello a gas	120	11.3.2	Pulizia delle tubature dell'acqua	149
9.5.1	Cappa di aspirazione (accessorio opzionale)	122	11.3.3	Disinfezione dell'impianto idrico	149
9.6	Frigorifero	122	11.4	Cappa di aspirazione	150
9.6.1	Griglia di aerazione del frigorifero	123	11.5	Impianto di climatizzazione	150
9.6.2	Funzionamento (serie Dometic 8 con sistema automatico di selezione di energia SMSE)	123	11.5.1	Dometic	150
9.6.3	Funzionamento (serie Dometic 8 con sistema automatico di selezione di energia AES)	126	11.5.2	Telair	151
9.6.4	Bloccaggio della porta del frigorifero	128	11.6	Cura invernale	151
10	Dispositivi igienico-sanitari	131	11.6.1	Preparazione	151
10.1	Alimentazione idrica, note generali	131	11.6.2	Funzionamento invernale	152
10.2	Serbatoio dell'acqua	132	11.6.3	Alla fine della stagione invernale	152
10.2.1	Capienze	132	11.7	Inattività	152
10.2.2	Bocchettone di riempimento dell'acqua potabile con coperchio	132	11.7.1	Inattività temporanea	152
10.2.3	Chiusura/apertura del dispositivo di troppo-pieno	133	11.7.2	Inattività nel periodo invernale	154
10.2.4	Rifornimento d'acqua	133	11.7.3	Rimessa in esercizio del veicolo dopo un periodo di fermo temporaneo o dopo un periodo di fermo invernale	154
10.2.5	Scarico dell'acqua (maniglia girevole con canale di tracimazione)	134	12	Manutenzione	157
10.3	Serbatoio delle acque grigie	134	12.1	Interventi di ispezione	157
10.3.1	Scarico delle acque grigie	134	12.2	Interventi di manutenzione	157
10.3.2	Riscaldamento del serbatoio delle acque grigie (accessorio opzionale)	135	12.3	Porte	157
10.4	Riempimento dell'impianto idrico	135	12.4	Batteria dell'abitacolo	158
10.5	Svuotamento dell'impianto idrico	137	12.5	Riscaldamento fisso	158
10.6	Vano WC	138	12.6	Sostituzione delle lampade ad incandescenza, all'esterno	158
10.7	Toilette	138	12.6.1	Luci frontali	159
10.7.1	Toilette orientabile (Thetford C-200)	139	12.6.2	Luci posteriori	160
11	Cura	145	12.6.3	Luci laterali	160
11.1	Cura degli esterni	145	12.6.4	Tipi di lampade ad incandescenza per illuminazione esterna	161
11.1.1	Note generali	145	12.7	Sostituzione delle lampade ad incandescenza, all'interno	161
11.1.2	Lavaggio con pulitori ad alta pressione	145	12.7.1	Lampada a incasso con LED	162
11.1.3	Lavaggio del veicolo	146	12.7.2	Faretto alogeno (mobile)	162
			12.8	Pezzi di ricambio	163
			12.9	Targhetta del modello	164
			12.10	Etichette adesive informative e di riferimento	164
			13	Ruote e pneumatici	165
			13.1	Note generali	165
			13.2	Scelta dei pneumatici	166
			13.3	Denominazioni sui pneumatici	167
			13.4	Uso dei pneumatici	167
			13.5	Sostituzione delle ruote	167
			13.5.1	Note generali	167
			13.5.2	Coppia di serraggio	168
			13.6	Pressione dei pneumatici	170

14	Ricerca dei guasti	173
14.1	Impianto frenante	173
14.2	Impianto elettrico	173
14.3	Impianto del gas	175
14.4	Riscaldamento/boiler	176
14.5	Impianto di climatizzazione	177
14.5.1	Dometic	177
14.5.2	Telair	178
14.6	Fornello a gas	178
14.7	Frigorifero	178
14.7.1	Serie Dometic 8 con SMSE	179
14.7.2	Serie Dometic 8 con AES	180
14.8	Alimentazione idrica	181
14.9	Scocca	183
15	Accessori opzionali	185
15.1	Pesi degli accessori opzionali	185
16	Dati tecnici	189
16.1	Veduta piante	189
16.2	Tabella delle misure longitudinali	189
16.3	Alimentazione elettrica	190
17	Consigli utili	191
17.1	Norme sulla circolazione stradale all'estero	191
17.2	Assistenza sulle strade d'Europa	192
17.3	Norme sulla circolazione stradale per autocaravan	194
17.4	Pernottamento nel veicolo al di fuori dei campeggi	196
17.5	Rifornimento di gas negli stati europei	198
17.6	Disposizioni sul pedaggio negli stati europei	198
17.7	Consigli per il pernottamento sicuro durante il viaggio	198
17.8	Consigli per campeggiatori invernali	199
17.9	Schede di controllo da viaggio	199
18	Piano di ispezione	203

Leggere attentamente in queste istruzioni per l'uso prima di utilizzare per la prima volta il veicolo!

Le istruzioni per l'uso devono essere sempre a portata di mano sul veicolo. Consegnare anche ad eventuali altri utilizzatori tutte le disposizioni di sicurezza.



- ▶ La mancata osservanza di questo simbolo può mettere in pericolo le persone.



- ▷ La mancata osservanza di questo simbolo può danneggiare il veicolo o l'interno del veicolo.



- ▷ Questo simbolo indica eventuali suggerimenti o particolarità.



- ▷ Questo simbolo indica il rispetto dell'ambiente.

Le presenti istruzioni per l'uso contengono paragrafi in cui sono descritti le dotazioni o gli accessori opzionali. Queste paragrafi sono contrassegnate in modo particolare. È possibile che il Vostro veicolo non sia dotato di questi accessori opzionali. La dotazione del veicolo può, per il motivo sopra citato, variare nelle descrizioni e nelle figure.

Il veicolo può inoltre essere dotato di ulteriori accessori opzionali che non vengono descritti in queste istruzioni per l'uso.

Gli accessori opzionali sono descritti solo se è necessaria una spiegazione tecnica.

Osservare inoltre le istruzioni d'uso in allegato.



- ▷ Le indicazioni "destra", "sinistra", "avanti", "indietro" si riferiscono sempre al veicolo visto in senso di marcia.
- ▷ Tutte le indicazioni di dimensione e di peso sono approssimative.

Nel caso in cui il veicolo subisse danni a seguito della mancata osservanza delle indicazioni illustrate nelle presenti istruzioni per l'uso, viene a mancare il diritto di garanzia.

I nostri veicoli vengono costantemente perfezionati. Pertanto ci riserviamo il diritto di effettuare modifiche su forma, dotazione e tecnica. Per questo motivo, dal contenuto delle presenti istruzioni per l'uso non potrà essere dedotto alcun diritto nei confronti del produttore. Le presenti istruzioni per l'uso descrivono le dotazioni conosciute ed introdotte fino al momento della stampa.

La ristampa, la traduzione e/o riproduzione delle presenti istruzioni per l'uso, anche per sommi capi, non sono ammesse senza previa autorizzazione del produttore.

1.1 Note generali

Il veicolo è costruito secondo lo standard tecnico e secondo le normative riconosciute in materia di sicurezza tecnica. Tuttavia si corre il pericolo di lesioni per le persone o di danneggiare il veicolo se non si rispettano le istruzioni di sicurezza contenute nelle presenti istruzioni per l'uso.

Utilizzare il veicolo solo in condizioni tecniche perfette. Attenersi alle istruzioni per l'uso.

Far riparare subito da personale specializzato eventuali guasti che pregiudicano la sicurezza delle persone o del veicolo. Per evitare ulteriori danni, in caso di guasti e anomalie occorre tenere presente l'obbligo di salvataggio imposto all'utente.

Far ispezionare e riparare l'impianto frenante e del gas del veicolo unicamente da un'officina specializzata autorizzata.

Eventuali modifiche alla scocca devono essere eseguite solo dietro approvazione del costruttore.

Durante il carico, osservare sempre il carico massimo tecnicamente ammesso.

Attenersi agli intervalli per ispezioni e controlli indicati dal costruttore.

1.2 Istruzioni ambientali



- ▷ Rispettare la quiete e la pulizia della natura.
- ▷ Il principio di base è il seguente: Tutte le acque grigie e i rifiuti domestici non devono essere scaricati nei pozzetti di raccolta stradali o all'aria aperta.
- ▷ Raccogliere le acque grigie esclusivamente nel serbatoio delle acque grigie o, all'occorrenza, in altri recipienti idonei.
- ▷ Il serbatoio delle acque grigie e la cassetta della toilette o il serbatoio fecale devono essere svuotati solo nei punti di smaltimento dei campeggi, o nei punti di smaltimento appositamente previsti. Rispettare le indicazioni nelle aree di stazionamento delle città o dei comuni di soggiorno, o informarsi sui stazioni di smaltimento disponibili.
- ▷ Svuotare il più spesso possibile il serbatoio delle acque grigie, anche se non completamente pieno (igiene).
Per quanto possibile, dopo ogni scarico risciacquare con acqua potabile il serbatoio delle acque grigie ed eventualmente la tubazione di scarico.
- ▷ Non lasciare che la cassetta della toilette o il serbatoio fecale si riempiano troppo. Provvedere immediatamente a svuotare la cassetta della toilette o il serbatoio fecale al più tardi quando l'indicatore di pieno si accende.
- ▷ Durante il viaggio differenziare i rifiuti domestici in vetro, lattine di alluminio, plastica e rifiuti umidi. Informarsi sui punti di smaltimento disponibili del comune ospitante. I rifiuti domestici non devono essere lasciati nei cestini dei parcheggi.
- ▷ Svuotare i cestini possibilmente spesso nei contenitori o nei container previsti. In questo modo si evitano a bordo odori sgradevoli ed accumuli di spazzatura problematici.
- ▷ Non lasciare inutilmente acceso il motore del veicolo quando è in sosta. Durante il funzionamento a vuoto un motore a freddo esala particolarmente numerose sostanze dannose. La temperatura di esercizio del motore viene raggiunta più velocemente durante la marcia.



- ▷ Per la toilette, utilizzare prodotti chimici ecologici e biodegradabili in dosi minime.
- ▷ In caso di soggiorni prolungati all'interno di città e comuni, cercare aree di sosta specifiche per autocaravan. Informarsi sui punti di sosta disponibili.
- ▷ Lasciare sempre pulite le aree di stazionamento.

Panoramica del capitolo

Questo capitolo contiene importanti istruzioni di sicurezza. Le istruzioni di sicurezza servono per proteggere le persone e i valori reali.

Le indicazioni concernono i seguenti punti:

- la protezione antincendio ed il comportamento in caso di incendio
- il comportamento generale nell'uso del veicolo
- la sicurezza sulla strada del veicolo
- la marcia con rimorchio
- l'impianto del gas del veicolo
- l'impianto elettrico del veicolo
- l'impianto idrico del veicolo

2.1 Protezione antincendio

2.1.1 Come evitare i pericoli di incendio



- ▶ Non lasciare mai soli i bambini all'interno del veicolo.
- ▶ Allontanare i materiali infiammabili dai fornelli e dal riscaldamento.
- ▶ Le lampade possono diventare molto calde. Quando la luce è accesa, la distanza di sicurezza da oggetti infiammabili è sempre di 30 cm. Pericolo d'incendio!
- ▶ Non utilizzare mai fornelli o stufe portatili.
- ▶ Solo il personale specializzato può effettuare modifiche all'impianto elettrico, del gas o agli apparecchi montati.

2.1.2 Operazioni antincendio



- ▶ Sul veicolo deve essere sempre disponibile un estintore a polvere asciutta. L'estintore deve essere omologato, revisionato e a portata di mano.
- ▶ L'estintore deve essere controllato regolarmente da personale specializzato autorizzato. Rispettare la data di controllo.
- ▶ A seconda della dotazione, l'estintore è contenuto nel volume di consegna.
- ▶ Nelle vicinanze dell'area di cottura tenere sempre a portata di mano una coperta antincendio.

2.1.3 In caso di incendio



- ▶ Evacuare tutti i passeggeri.
- ▶ Spegner e staccare dalla rete l'alimentazione elettrica.
- ▶ Chiudere la valvola principale di arresto della bombola del gas.
- ▶ Dare l'allarme e chiamare i vigili del fuoco.
- ▶ Cercare di spegnere il fuoco, ma solo se ciò non comporta rischi.



- ▷ Informarsi sull'ubicazione e sul funzionamento delle uscite di sicurezza.
- ▷ Lasciare libere le vie di fuga.
- ▷ Consultare le istruzioni per l'uso dell'estintore.

Sono considerate uscite di sicurezza tutte le finestre e le porte conformi ai seguenti criteri:

- Apertura verso l'esterno o spostamento in senso orizzontale
- Angolo di apertura di almeno 70°
- Diametro della luce netta di almeno 450 mm
- Distanza dal fondo del veicolo di al massimo 950 mm

2.2 Note generali



- ▶ L'ossigeno presente all'interno del veicolo viene consumato dalla respirazione o dal funzionamento degli apparecchi montati e funzionanti a gas. Per questo occorre continuamente ricambiare l'ossigeno. Per questo motivo nel veicolo sono montati dispositivi di aerazione forzata (p. es. oblò con aerazione forzata, aeratori a fungo o aeratori sul pavimento). I dispositivi di aerazione forzata non devono essere coperti né dall'interno né dall'esterno, p. es. con una stuoia invernale, o essere chiusi. Tenere le aerazioni forzate libere da neve e foglie. Vi è infatti il pericolo di asfissia, dovuto all'aumento della percentuale di CO₂.
- ▶ Con veicolo fermo e vano abitabile in uso: Spingere in dentro il sedile comfort (accessorio opzionale) per non bloccare la via di fuga.
- ▶ Osservare l'altezza di accesso delle porte.



- ▷ Per gli apparecchi montati (riscaldamento, area cottura, frigorifero ecc.) nonché per il veicolo di base (motore, freni, ecc.) sono determinanti i relativi manuali di funzionamento e d'uso. Rispettarli assolutamente.
- ▷ L'installazione di accessori opzionali può modificare le dimensioni, il peso e il comportamento del veicolo durante la guida. I componenti accessori devono essere registrati in parte nei documenti del veicolo.
- ▷ Utilizzare solo cerchi e pneumatici omologati per il veicolo. Consultare il libretto del veicolo per informazioni sulla dimensione dei cerchi e dei pneumatici omologati o consultare i concessionari e i punti di assistenza.
- ▷ Durante la sosta del veicolo, tirare forte il freno a mano.



- ▷ Quando si lascia il veicolo chiudere sempre tutte le porte, gli sportelli esterni e le finestre.
- ▷ Provvedere ad avere sempre con sé il triangolo di segnalazione, la cassetta del pronto soccorso e/o la lampada portatile di emergenza lampeggiante, se sono prescritti a norma di legge.
- ▷ Il veicolo può circolare su strada solo se il conducente è in possesso di una patente di guida valida per la categoria di veicolo prevista.
- ▷ In caso di vendita del veicolo, dovranno essere consegnati al nuovo proprietario tutti i manuali d'uso del veicolo, nonché quelli degli apparecchi montati.

2.3 Sicurezza stradale



- ▶ Prima della partenza controllare il funzionamento dei dispositivi di illuminazione e di segnalazione, lo sterzo e i freni.
- ▶ Dopo una sosta prolungata (circa 10 mesi) far controllare l'impianto frenante e del gas da una officina specializzata autorizzata.



- ▶ Prima della partenza e dopo brevi interruzioni di marcia, controllare che lo scalino di ingresso sia completamente inserito.
- ▶ Prima della partenza aprire e bloccare gli oscuranti del parabrezza e dei finestrini della cabina guida.
- ▶ Prima della partenza portare lo schermo piatto e il supporto dello schermo nella posizione di base e assicurarlo. Se il supporto dello schermo è montato su un mobiletto porta TV: Chiudere il mobiletto porta TV.
- ▶ Prima della partenza togliere le coperture sganciate del lavandino e dello scolapiatti e riporle nel blocco cucina o nell'armadio guardaroba.
- ▶ Prima della partenza bloccare i tavoli regolabili.
- ▶ Prima della partenza girare tutti i sedili girevoli e fissarli in senso di marcia. Durante il viaggio i sedili girevoli devono rimanere bloccati in senso di marcia.
- ▶ Durante la marcia i passeggeri devono restare seduti nei loro posti a sedere consentiti (vedi capitolo 4). Consultare il libretto del veicolo per il numero omologato di posti a sedere.
- ▶ Nei posti a sedere è obbligatorio allacciare le cinture di sicurezza.
- ▶ Prima della partenza è necessario allacciare le cinture di sicurezza e tenerle allacciate durante il viaggio.
- ▶ Fissate sempre i bambini con le cinture di sicurezza ai sedili di sicurezza prescritti in relazione alla loro grandezza corporea.
- ▶ Sistemare i seggiolini per bambini esclusivamente in posti a sedere muniti di cinture di sicurezza con attacco a tre punti.
- ▶ Il veicolo di base è costituito da un veicolo commerciale (camioncino). Adattare perciò la guida di conseguenza.
- ▶ In caso di sottopassaggi, tunnel o altro rispettare l'altezza complessiva del veicolo (inclusi i carichi sul tetto).
- ▶ In inverno liberare il tetto dalla neve e dal ghiaccio prima della partenza.
- ▶ Prima della partenza, o ad intervalli di 2 settimane, controllare regolarmente la pressione dei pneumatici. Una pressione errata dei pneumatici provoca un'eccessiva usura e può causare danni o anche lo scoppio dei pneumatici. Il veicolo potrebbe perdere il controllo.
- ▶ Non azionare il riscaldamento presso le stazioni di servizio. Pericolo di esplosione!
- ▶ Non azionare il riscaldamento in luoghi chiusi. Pericolo di asfissia!



- ▷ Prima della partenza distribuire il carico utile in modo uniforme all'interno del veicolo (vedi capitolo 3).
- ▷ Caricando il veicolo e durante le soste, quando p. es. si ricaricano bagagli o generi alimentari, è necessario rispettare il carico massimo tecnicamente ammesso e i carichi assiali ammessi (vedi libretto del veicolo).
- ▷ Prima della partenza chiudere tutte le porte interne, le pareti di separazione modificabili, i cassetti e gli sportelli ed eventualmente fissarli. Il bloccaggio di sicurezza della porta del frigorifero deve essere inserito.
- ▷ Prima della partenza chiudere le finestre e gli oblò.
- ▷ Prima della partenza chiudere tutti gli sportelli esterni e bloccare le relative serrature.



- ▷ Prima della partenza rimuovere i puntelli esterni e inserire i puntelli integrati nel veicolo.
- ▷ Prima della partenza portare l'antenna in posizione di sosta.
- ▷ Durante il primo viaggio e dopo ogni sostituzione delle ruote stringere i bulloni/i dadi delle ruote dopo 50 km. Successivamente verificare il serraggio ad intervalli regolari. Coppia di serraggio vedi capitolo 13.
- ▷ I pneumatici non devono avere più di 6 anni perché la mescola di gomma col tempo invecchia e si sbriciola (vedi capitolo 13).
- ▷ Se si montano le catene da neve, i pneumatici, le sospensioni delle ruote e lo sterzo sono sottoposti ad una ulteriore sollecitazione. Con catene da neve montate, guidare l'autocaravan lentamente (massimo 50 km/h) e solo su strade totalmente innevate. Altrimenti il veicolo può venire danneggiato.

2.4 Rimorchio



- ▶ Prestare particolare attenzione durante le operazioni di agganciamento e sganciamento di un rimorchio. Rischio di incidente e di ferimento!
- ▶ Durante le operazioni di agganciamento e sganciamento è vietato sostare tra la motrice ed il rimorchio.

2.5 Impianto del gas

2.5.1 Note generali



- ▶ Prima della partenza, quando si abbandona il veicolo o quando gli apparecchi a gas non vengono utilizzati, chiudere tutti i rubinetti di arresto del gas e la valvola principale di arresto della bombola del gas.
- ▶ Quando si rifornisce il carburante, durante il trasporto su traghetti e quando il veicolo è in garage non deve esserci alcun apparecchio in funzione (per esempio il riscaldamento o il frigorifero), se questo funziona a fiamma libera. Pericolo di esplosione!
- ▶ Se un apparecchio funziona a fiamma libera, non far funzionare l'apparecchio in locali chiusi (p. es. garage). Pericolo di avvelenamento e di asfissia!
- ▶ Far modificare, sottoporre a manutenzione e riparare l'impianto del gas unicamente da un'officina autorizzata.
- ▶ Prima della messa in funzione e secondo le disposizioni nazionali, è necessario fare controllare l'impianto del gas da una officina specializzata autorizzata. Ciò vale anche per i veicoli che non sono immatricolati. Lavori di modifica dell'impianto del gas devono essere immediatamente controllati da una officina specializzata autorizzata.
- ▶ È necessario controllare anche il regolatore di pressione del gas e i tubi dei gas di scarico. Il regolatore di pressione del gas deve essere sostituito al più tardi dopo 10 anni. La responsabilità dei provvedimenti da attuare è delegata al possessore del veicolo.
- ▶ Nel caso di difetto dell' impianto del gas (odore di gas, alto consumo di gas) vi è pericolo di esplosione! Chiudere immediatamente la valvola principale di arresto della bombola del gas. Aprire finestre e porte ed aerare bene.
- ▶ In caso di guasto all' impianto del gas: Non fumare, non accendere fiamme vive e non azionare dispositivi elettrici (interruttore luci, ecc.).



- ▶ Prima di mettere in funzione l'area cottura, provvedere ad una aerazione adeguata. Aprire finestre o oblò.
- ▶ Non utilizzare il fornello o il forno a gas come riscaldamento.
- ▶ Nel caso siano presenti diversi apparecchi a gas, è necessario che ognuno di essi sia dotato di un rubinetto di arresto del gas. Nel caso alcuni singoli apparecchi non vengano utilizzati, chiudere il rubinetto di arresto del gas corrispondente.
- ▶ I dispositivi di sicurezza antigas devono chiudere entro un minuto dallo spegnimento della fiamma. Alla chiusura si sente un leggero clic. Controllare periodicamente il corretto funzionamento.
- ▶ Gli apparecchi a gas installati sono progettati unicamente per funzionare con gas propano, gas butano o con una miscela di entrambi i gas. Il regolatore di pressione del gas, così come tutti gli apparecchi a gas integrati, è progettato per una pressione di esercizio di 30 mbar.
- ▶ Il gas propano gassifica fino a -42 °C, il gas butano solo fino a 0 °C. Al di sotto di tali temperature non vi è più pressione di gas. Il gas butano perciò non è indicato per il funzionamento invernale.
- ▶ Verificare a intervalli regolari la tenuta del tubo del gas posto sul raccordo della bombola. Il tubo del gas non deve presentare né fessure né porosità. Far sostituire il tubo del gas al più tardi dopo 10 anni dalla data di produzione da una officina specializzata autorizzata. Il gestore dell'impianto del gas deve autorizzare la sostituzione.
- ▶ Data la sua funzione e struttura, il vano portabombole è un ambiente accessibile dall'esterno. Le aperture di aerazione forzata previste di serie non devono essere mai coperte o chiuse. Altrimenti non sarebbe possibile deviare il gas fuoriuscito verso l'esterno.
- ▶ Non utilizzare il vano portabombole come gavone, in modo che non possa penetrarvi umidità.
- ▶ Assicurare il vano portabombole affinché non vi possano accedere persone non autorizzate. Chiudere l'accesso.
- ▶ La valvola principale di arresto della bombola del gas deve essere accessibile.
- ▶ Allacciare solo apparecchi a gas (p. es. grill a gas) che sono predisposti per una pressione di funzionamento di 30 mbar.
- ▶ Il tubo del gas di scarico va collegato ermeticamente e saldamente al riscaldamento ed al camino. Il tubo del gas di scarico non deve presentare nessun difetto.
- ▶ L'uscita dei gas combustibili nell'atmosfera e l'entrata di aria fresca devono avere luogo liberamente. Tenere i camini di scarico e le aperture di aspirazione sempre sgombri e puliti (per esempio da neve e ghiaccio). Non vanno collocati mucchi di neve o teloni attorno al veicolo.

2.5.2 Bombole del gas



- ▶ Trasportare le bombole del gas solo all'interno del vano portabombole.
- ▶ Fissare le bombole del gas fissate nel vano portabombole in posizione verticale.
- ▶ Fissare le bombole del gas in modo che non possano ruotare o ribaltarsi.
- ▶ Quando le bombole non sono collegate al tubo del gas, richiuderle sempre con il cappuccio di protezione.



- ▶ Prima di rimuovere il regolatore di pressione del gas o il tubo del gas, chiudere la valvola principale di arresto della bombola.
- ▶ Collegare il regolatore di pressione del gas o il tubo del gas alle bombole solo manualmente. Non utilizzare utensili.
- ▶ Utilizzare esclusivamente regolatori di pressione del gas speciali muniti di valvola di sicurezza e pensati per l'uso nei veicoli. Altri tipi di regolatore di pressione del gas non sono ammessi e non sono sufficienti in caso di forti sollecitazioni.
- ▶ In caso di temperature al di sotto dei 5 °C utilizzare l'impianto anti-ghiaccio (Eis-Ex) per il regolatore di pressione del gas.
- ▶ Utilizzare solamente bombole del gas da 11 kg o da 5 kg! Le bombole da campeggio dotate di valvola di non ritorno incorporata (bombole blu con un contenuto massimo di 2,5 o 3 kg) sono ammesse in casi eccezionali solo se dotate di valvola di sicurezza.
- ▶ Per bombole del gas esterne usare tubi flessibili i più corti possibili (max. 150 cm).
- ▶ Non bloccare mai le aperture di aerazione situate sul pavimento, sotto le bombole.

2.6 Impianto elettrico



- ▶ Eventuali interventi all'impianto elettrico devono essere eseguiti solo da personale specializzato.
- ▶ Prima di eseguire interventi all'impianto elettrico, spegnere tutti gli apparecchi e le luci, scollegare la batteria e staccare il veicolo dalla rete.
- ▶ Utilizzare unicamente i fusibili originali con i valori indicati.
- ▶ Sostituire i fusibili difettosi solo dopo aver identificato e rimosso la causa del guasto.
- ▶ Non bypassare o riparare mai i fusibili.

2.7 Impianto idrico



- ▶ Dopo poco tempo l'acqua presente nel serbatoio dell'acqua o nelle tubature diventa imbevibile. Pulire pertanto accuratamente le tubature e il serbatoio dell'acqua prima di ogni utilizzo del veicolo. Dopo aver utilizzato il veicolo svuotare completamente il serbatoio dell'acqua e le tubature.
- ▶ In caso di periodi di inattività di oltre una settimana, disinfettare l'impianto idrico prima di utilizzare il veicolo.



- ▷ Se il veicolo non viene utilizzato per vari giorni o non viene riscaldato in caso di pericolo di gelo, svuotare l'intero impianto idrico. Assicurarsi che la pompa dell'acqua sia disinserita sul pannello di controllo. Altrimenti, la pompa dell'acqua può surriscaldarsi e danneggiarsi. Lasciare aperti i rubinetti dell'acqua in posizione centrale. Lasciare aperti la valvola di sicurezza/di scarico (se presente) e tutti i rubinetti di scarico. In questo modo si evitano danni a causa del gelo agli apparecchi montati e al veicolo e depositi negli elementi costruttivi acquiferi.

Panoramica del capitolo

Questo capitolo contiene informazioni importanti concernenti i punti da osservare e le operazioni da svolgere prima del viaggio.

Le indicazioni concernono i seguenti punti:

- le chiavi
- l'immatricolazione
- il carico utile ed il suo calcolo
- il carico corretto del veicolo e del portabiciclette
- la marcia con rimorchio
- l'uscita ed il rientro dello scalino di ingresso
- il fissaggio dell'impianto televisivo
- lo stipaggio del coperchio lavello cucina
- il fissaggio delle parti supplementari
- l'uso di catene da neve

Un lista di controllo con i punti principali è riportata sommariamente alla fine del presente capitolo.

3.1 Chiave

Con il Suo veicolo ricevete le seguenti chiavi:

Due chiavi per

- il blocchetto dell'accensione
- la porta conducente e la porta passeggero
- il serbatoio del carburante

Due chiavi per

- la porta d'ingresso della scocca
- il bocchettone di riempimento dell'acqua potabile
- gli sportelli esterni
- il cofano posteriore

Conservare sempre all'esterno del veicolo una chiave di ricambio. Annotare i propri numeri di chiave. In caso di perdita potrete chiedere aiuto ai nostri concessionari e officine autorizzati.

3.2 Immatricolazione

Il Vostro autocaravan è un autoveicolo con obbligo di immatricolazione. Rispettare le disposizioni nazionali per l'immatricolazione.

Prestare attenzione al fatto che alcuni paesi, nonostante la presenza di una targa con contrassegno EU, richiedono anche una targa separata che indichi la nazionalità.

3.3 Carico utile



- ▶ Un sovraccarico del veicolo ed una pressione errata dei pneumatici possono causare lo scoppio dei pneumatici stessi. Il veicolo potrebbe perdere il controllo.
- ▶ Nel libretto del veicolo è indicato soltanto il carico massimo tecnicamente ammesso e il peso del veicolo in ordine di marcia ma non l'effettivo peso del veicolo. Pertanto per sicurezza consigliamo di pesare il veicolo (passeggeri e oggetti a bordo inclusi) su una pesa pubblica prima di iniziare il viaggio.
- ▶ Adattare la velocità in funzione del carico utile. All'aumentare del carico lo spazio di frenata si fa più lungo.



- ▷ Il carico utile non deve superare il carico massimo tecnicamente ammesso (peso massimo ammissibile), indicato nel libretto del veicolo.
- ▷ Accessori montati e accessori opzionali diminuiscono il carico utile.
- ▷ Rispettare i carichi assiali indicati nel libretto del veicolo.

Fare attenzione durante il carico che il baricentro del carico utile si trovi direttamente sopra il pavimento del veicolo. Il comportamento su strada del veicolo potrebbe modificarsi.

Carico massimo ammesso

Denominazione	Carico (kg)
Carico sul tetto	200
Portabiciclette e-bike	Per 2 100

3.3.1 Definizioni



- ▷ In campo tecnico, il termine "massa" ha sostituito il termine "peso". Il termine "peso" è quello usato più comunemente. Per maggiore chiarezza, nei seguenti paragrafi il termine "massa" verrà utilizzato solo in formulazioni fisse.
- ▷ Tutte le indicazioni sono conformi alla normativa europea DIN EN 1646-2.

Carico massimo tecnicamente ammesso in stato caricato

Il carico massimo tecnicamente ammesso a pieno carico corrisponde al peso che un veicolo non può mai superare.

Il carico massimo tecnicamente ammesso a pieno carico è costituito dal **peso in ordine di marcia** e dal **carico utile**.

Il carico massimo tecnicamente ammesso in stato caricato viene indicato dal produttore nel libretto del veicolo.

Peso omologato

Il peso omologato è il peso indicato dal produttore per il conferimento dell'autorizzazione al funzionamento. Il peso omologato non deve mai superare il peso massimo tecnicamente ammesso in stato caricato.

Peso in ordine di marcia

Il peso in ordine di marcia è il peso del veicolo di serie in marcia.

Il peso in ordine di marcia è costituito da:

- Peso a vuoto (peso del veicolo vuoto) con l'equipaggiamento standard integrato
- Peso del conducente
- Peso dell'equipaggiamento di base

Il peso a vuoto comprende i lubrificanti, quali oli e liquidi refrigeranti, la dotazione attrezzi, la ruota di scorta e un serbatoio del carburante riempito al 90 %.

Il peso del conducente si calcola come pari a 75 kg, indipendentemente dal suo peso effettivo.

L'equipaggiamento di base comprende tutti gli equipaggiamenti e i liquidi necessari per un uso sicuro e regolamentare del veicolo. Il peso dell'equipaggiamento di base comprende:

- Un impianto idraulico per l'acqua riempito al 90 % (serbatoio dell'acqua e tubature)
- Bombole del gas riempite al 90 %
- Un impianto di riscaldamento pieno
- I cavi di alimentazione all'alimentazione a 230 V
- Un impianto idraulico della toilette pieno
- L'attrezzatura per l'installazione di una batteria ausiliare, se essa è prevista

I serbatoi delle acque grigie e delle feci sono vuoti.

Esempio di calcolo dell'equipaggiamento di base

Serbatoio dell'acqua con 120 l	120 kg
Bombola del gas (11 kg _{gas} + 14 kg _{bombola})	+ 25 kg
Boiler con 12 l	+ 12 kg
Cavo di alimentazione a 230 V	+ 4 kg
Attrezzatura per installazione batteria ausiliare	+ 20 kg
Somma	= 181 kg

Il peso in ordine di marcia viene indicato dal produttore nel libretto del veicolo.

Carico utile

Il carico utile è costituito da:

- Carico convenzionale
- Equipaggiamento supplementare
- Equipaggiamento personale



▷ Il carico utile del veicolo può essere aumentato riducendo il peso in ordine di marcia. A questo riguardo è consentito, ad esempio, svuotare i contenitori di liquidi o rimuovere le bombole del gas.

Al paragrafo seguente si trovano spiegazioni circa le singole parti integranti del carico utile.

Carico convenzionale

Il carico convenzionale è il peso previsto dal produttore per i passeggeri.

Il carico convenzionale significa: Per ogni posto a sedere previsto dal costruttore, vengono calcolati 75 kg, indipendentemente dal peso effettivo dei passeggeri. Il posto del conducente è già compreso nel peso del veicolo in ordine di marcia e **non** deve essere calcolato.

Il numero dei posti a sedere viene indicato dal produttore nel libretto del veicolo.

Equipaggiamento supplementare

L'equipaggiamento supplementare è composto dagli accessori ordinari e dagli accessori opzionali. Esempi di equipaggiamento supplementare sono:

- Gancio di traino
- Portapacchi
- Tenda
- Portabiciclette o portamotociclette

- Impianto satellitare
- Forno a microonde

I pesi dei diversi accessori opzionali disponibili sono riportati nel capitolo 15 o possono essere forniti dal produttore.

Equipaggiamento personale

L'equipaggiamento personale comprende tutti quegli oggetti portati a bordo che non sono compresi nel carico convenzionale e nell'equipaggiamento supplementare. L'equipaggiamento personale comprende ad esempio:

- Alimentari
- Stoviglie
- Televisore
- Radio
- Abbigliamento
- Biancheria da letto
- Giocattoli
- Libri
- Articoli da toilette

Inoltre sono considerati equipaggiamento personale, indipendentemente da come vengono stivati:

- Animali
- Biciclette
- Gommoni
- Tavole da surf
- Equipaggiamenti sportivi

Per l'equipaggiamento personale il produttore, a seconda delle disposizioni in vigore, deve prevedere almeno un peso, da calcolare con la formula seguente:

Formula $\text{Peso minimo } M \text{ (kg)} = 10 \times N + 10 \times L$

Spiegazione N = numero max. di persone compreso il conducente, come dai dati del costruttore
 L = lunghezza complessiva del veicolo in metri

3.3.2 Calcolo del carico utile



- ▶ Il calcolo del carico utile in fabbrica viene effettuato in parte sulla base di pesi generalizzati. Per motivi di sicurezza il carico massimo tecnicamente ammesso a pieno carico non deve comunque mai essere superato.
- ▶ Nel libretto del veicolo è indicato soltanto il carico massimo tecnicamente ammesso e il peso del veicolo in ordine di marcia ma non l'effettivo peso del veicolo. Pertanto per sicurezza consigliamo di pesare il veicolo (passeggeri e oggetti a bordo inclusi) su una pesa pubblica prima di iniziare il viaggio.

Il carico utile (vedi paragrafo 3.3.1) è pari alla differenza di peso tra

- il carico massimo tecnicamente ammesso in stato caricato e
- del peso del veicolo in ordine di marcia.

Esempio per il calcolo del carico utile

	Peso da calcolare in kg	Calcolo
Carico massimo tecnicamente ammesso conformemente al libretto del veicolo	3500	
Peso in ordine di marcia, incluso equipaggiamento di base, conformemente al libretto del veicolo	- 3070	
Rimangono per il carico utile ammesso	430	
Carico convenzionale, p. es. 3 persone a 75 kg	- 225	
Equipaggiamento supplementare	- 40	
Rimangono per l'equipaggiamento personale	= 165	

Il carico utile, che risulta dalla differenza fra il carico massimo tecnicamente ammesso a pieno carico e il carico indicato dal produttore in ordine di marcia, è da considerarsi solo teorico.

Solo quando il veicolo viene pesato su una pesa pubblica con i serbatoi pieni (carburante e acqua), bombole del gas piene ed equipaggiamento supplementare completo, può venire calcolato il carico utile effettivo.

Procedere come segue:

- Guidare il veicolo sulla pesa prima solo con le ruote anteriori, e lasciar pesare.
- Infine guidare il veicolo sulla pesa con le ruote posteriori e lasciar pesare.

I singoli valori indicano i carichi assiali al momento. Essi sono importanti per procedere a un carico corretto del veicolo (vedi paragrafo 3.3.3). La somma di tali valori costituisce il peso del veicolo al momento.

La differenza tra il carico massimo tecnicamente ammesso a pieno carico e il peso del veicolo evinto dalla pesa, costituisce il carico utile effettivo.

In questo modo è possibile determinare il peso che rimane per l'equipaggiamento personale:

- Determinare il peso dei passeggeri e sottrarlo al valore del carico utile effettivo.

Ne risulta il peso che può venire utilizzato per l'equipaggiamento personale.

3.3.3 Come caricare correttamente il veicolo



- ▶ Per motivi di sicurezza, mai superare il carico massimo tecnicamente ammesso a pieno carico.
- ▶ Distribuire uniformemente il carico sul lato destro e sinistro del veicolo.
- ▶ Distribuire uniformemente il carico sui due assi. Rispettare i carichi assiali indicati nel libretto del veicolo. Rispettare inoltre la portata ammessa dei pneumatici.
- ▶ A causa dell'effetto leva, i carichi pesanti dietro all'asse posteriore possono alleggerire l'asse anteriore ($\frac{1}{2}$ — $\frac{1}{2}$). Lo scarico dell'asse anteriore influenza negativamente il comportamento su strada, specialmente nei veicoli a trazione anteriore.



- ▶ Stivare tutti gli oggetti, in modo che non possano scivolare.
- ▶ Stivare gli oggetti pesanti (tenda veranda, scatolame, ecc.), vicino agli assi. Per lo stivaggio di oggetti pesanti, si prestano a fungere da gavoni soprattutto le bauliere sottoscocca, le cui porte non si possono aprire in senso di marcia.
- ▶ Riporre gli oggetti leggeri (biancheria) negli armadietti a tetto.

Il gavone di coda offre spazio anche per oggetti pesanti (p. es. motoscooter). Il carico assiale dell'asse posteriore potrebbe essere superato.

I singoli assi non devono mai essere sovraccaricati. Per questo motivo è importante prestare attenzione a che distanza è stivato il carico rispetto agli assi.

Per ripartire correttamente il carico, sono necessari una pesa, un metro, una calcolatrice tascabile e un po' di tempo.

Con due semplici formule è possibile calcolare in che maniera il peso del carico influisce sugli assi:

Formule

$A \times G : R = \text{Peso sull'asse posteriore}$

$\text{Peso sull'asse posteriore} - G = \text{Peso sull'asse anteriore}$

Spiegazione

A = Distanza in cm tra il gavone e l'asse anteriore

G = Peso in kg del carico nel gavone

R = Interasse in cm del veicolo (distanza tra gli assi)



- ▷ Misurare le distanze esterne al veicolo orizzontalmente dal centro della ruota anteriore al centro del gavone oppure al centro della ruota posteriore.

Calcolo del carico assiale:

- Moltiplicare la distanza tra il gavone e l'asse anteriore (A) con il peso del carico nel gavone (G) e dividere il risultato per l'interasse (R). Se ne evince il peso con il quale il carico nel gavone sollecita l'asse posteriore. Annotare questo peso e il gavone.
- Al passo successivo, sottrarre il peso nel gavone (G) dal peso appena calcolato. Se la differenza è un valore **positivo** (esempio 1), significa che l'**alleggerimento** sull'asse anteriore è pari a questo valore. Se la differenza è un valore **negativo** (esempio 2), significa che l'asse anteriore viene **sollecitato**. Annotare anche questo valore.
- Calcolare in questo modo tutti i gavoni del veicolo.
- Come ultimo passo, sommare tutti i pesi calcolati per il carico sull'asse posteriore e sottrarre tutti i pesi calcolati per il carico sull'asse anteriore.
Nel paragrafo 3.3.2 viene descritto come calcolare il carico sull'asse posteriore e anteriore.

Se il valore che ne risulta è maggiore al carico assiale ammesso, il carico deve essere stivato in un'altra maniera.

Se l'asse anteriore viene alleggerito troppo, peggiora l'aderenza dei pneumatici sulla strada (trazione), specialmente nei veicoli con trazione anteriore. Anche in questo caso, il carico deve essere stivato in un'altra maniera.

Esempio di calcolo del carico utile

		Esempio 1	Esempio 2
Distanza dall'asse anteriore	A	(A1) 450 (cm)	(A2) 250 (cm)
Peso nel gavone	G	x 100 (kg)	x 50 (kg)
Interasse del veicolo	R	÷ 325 (cm)	÷ 325 (cm)
Carico sull'asse posteriore (sommare al carico assiale)		138,5 (kg)	38,5 (kg)
Peso nel gavone		- 100 (kg)	- 50 (kg)
Alleggerimento sull'asse anteriore (sottrarre dal carico assiale)		38,5 (kg)	
Carico dell'asse anteriore (sommare al carico assiale)			-11,5 (kg)

3.3.4 Gavone di coda

- ▶ Se si carica il garage di coda/gavone di coda, fare attenzione ai carichi assiali ammessi e al carico massimo tecnicamente ammesso.
- ▶ Non superare il peso massimo consentito sull'asse posteriore.



- ▷ Nel gavone di coda sono montate guide di ancoraggio con occhielli di ancoraggio. Assicurare sempre il carico agli occhielli di ancoraggio. Per assicurare il carico, utilizzare la cinghia di bloccaggio o ev. reti di ancoraggio; non utilizzare mai espansori in gomma.
- ▷ Prima dell'ancoraggio del carico, verificare sempre il serraggio degli occhielli di ancoraggio nelle guide di ancoraggio. Se un occhiello di ancoraggio non è ben ancorato nella guida di ancoraggio, in caso di bruschi movimenti del volante o in caso di frenate, il carico potrebbe scivolare e staccarsi.
- ▷ Ripartire uniformemente il carico. Carichi concentrati eccessivamente in un solo punto danneggiano il rivestimento del pavimento.
- ▷ Se si trasportano biciclette nel garage di coda, utilizzare il sistema di supporto offerto dal concessionario.

3.3.5 Portabiciclette bike/e-bike (accessorio opzionale)

- ▶ Quando si carica il portabiciclette fare attenzione ai carichi assiali ammessi e al carico massimo tecnicamente ammesso.
- ▶ Le biciclette possono sporgere lateralmente al massimo di 40 cm, calcolando a partire dal bordo esterno delle luci di posizione posteriori. Non superare una lunghezza complessiva di 2,50 m. Regolare i fissaggi per le biciclette in modo corrispondente. In caso di sporgenza laterale maggiore, essa deve venire indicata con una bandiera rossa.
- ▶ Il portabiciclette può essere caricato al massimo con 2 biciclette (anche e-bike, pedelec).
- ▶ Prima di partire, bloccare il portabiciclette in posizione di marcia.
- ▶ Assicurare le biciclette con le cinghie in dotazione e controllarne la tenuta dopo alcuni chilometri.



- ▶ Controllare il corretto fissaggio delle biciclette sul portabiciclette dopo i primi 10 km di viaggio e successivamente durante il viaggio in occasione di ogni sosta.
- ▶ Non utilizzare il portabiciclette come portapacchi o come scaletta.



- ▷ Il portabiciclette serve solo per trasportare biciclette e biciclette elettriche (e-bike, pedelec).
- ▷ Non è consentito superare il carico massimo indicato dal produttore.
- ▷ Non è consentito coprire la targa e le luci posteriori.
- ▷ La portata massima del portabiciclette è pari a 100 kg.
- ▷ Quando si caricano le biciclette sul portabiciclette si deve rispettare il baricentro. Nel caso in cui venga caricata **una sola** bicicletta, questa deve essere posizionata quanto più vicino possibile alla parete del veicolo.
- ▷ Prima di fissare le e-bike, verificare la corretta regolazione dei bracci di supporto e dei supporti per le ruote del portabiciclette e-bike. Se necessario, regolare il braccio di supporto o il supporto per la ruota sulla e-bike.
- ▷ Non è permesso viaggiare con il portabiciclette aperto senza biciclette.
- ▷ Prima di ogni partenza controllare:
 - Il portabiciclette senza biciclette è chiuso correttamente?
 - Le biciclette sono ben fissate al portabiciclette con le cinghie in dotazione?

Come caricare le biciclette sul portabiciclette

Quando si caricano le biciclette sul portabiciclette si deve rispettare il baricentro. Il baricentro delle biciclette deve essere molto vicino alla parete di coda del veicolo. Caricare sempre le biciclette dall'interno verso l'esterno del portabiciclette.

Il portabiciclette viene caricato correttamente in questo modo:

- La bicicletta più pesante direttamente sulla parete di coda.
- La bicicletta più leggera sul lato esterno del portabiciclette.
- Fissare le ruote anteriore e posteriore di ogni singola bicicletta tramite i passanti montati sul portabiciclette.
- Fissare ogni bicicletta sul braccio di supporto.

Nel caso in cui venga caricata **una sola** bicicletta, questa deve essere posizionata quanto più vicino possibile alla parete di coda.



Fig. 1 Portabiciclette e-bike

- Allentare la cinghia e abbassare la staffa (Fig. 1,3).
- Sollevare la bicicletta sul portabiciclette e posarla negli appositi supporti.
- Fissare in sicurezza la bicicletta sul braccio di supporto.

- Fissare le due ruote agli appositi supporti con cinghie.
- Se si deve trasportare una seconda bicicletta: Fissare la seconda bicicletta esattamente come fatto per la prima.
- Verificare la sicurezza del fissaggio delle due biciclette.

Per poter aprire il cofano posteriore, è possibile orientare lateralmente il portabiciclette.

Orientamento laterale del portabiciclette:

- Sbloccare il perno di sicurezza (Fig. 1,1).
- Svitare la vite della manopola (Fig. 1,2).
- Tenere la staffa (Fig. 1,3) e orientarla di lato.

Regolazione del portabiciclette in posizione di marcia:

- Tenere la staffa (Fig. 1,3) e orientarla verso il veicolo.
- Se la staffa appoggia correttamente sul supporto: Stringere a mano la vite della manopola (Fig. 1,2).
- Bloccare la staffa con il perno di sicurezza (Fig. 1,1).

3.4 Rimorchio



- ▶ Prestare particolare attenzione durante le operazioni di agganciamento e sganciamento di un rimorchio. Rischio di incidente e di ferimento!
- ▶ Durante le operazioni di agganciamento e sganciamento è vietato sostare tra la motrice ed il rimorchio.
- ▶ Rispettare il peso assiale posteriore ammesso nonché il carico del timone della motrice. Non superare il carico di appoggio e il peso consentito sull'asse posteriore. Questi valori non devono essere superati, e sono rilevabili dal libretto del veicolo e da quelli del gancio di traino.



- ▷ Rimorchi con freno ad inerzia: Non agganciare o sganciare i rimorchi con il freno inserito.
- ▷ Gancio di traino con collo sferico asportabile: Se il collo sferico è montato in modo errato, vi è il pericolo che il rimorchio si stacchi. Attenersi alle istruzioni per l'uso del gancio di traino.

3.5 Gancio di traino (accessorio opzionale)



- ▶ Nel montare il gancio del traino consultare il libretto del veicolo per conoscere il carico di appoggio e il carico sospeso massimi.
- ▶ Dopo 1000 ore di funzionamento stringere nuovamente le viti di fissaggio del gancio di traino.



- ▷ Per montare il gancio di traino è necessario registrarlo nel libretto del veicolo. I documenti necessari sono allegati al gancio di traino.
- ▷ Inoltre prestare attenzione alle istruzioni per l'uso del produttore.

Registrazione nel libretto del veicolo

Far montare gli accessori dal concessionario o dal punto di assistenza. Il concessionario o il punto di assistenza sbrigheranno per Voi anche tutte le formalità necessarie.

3.6 Scalino di ingresso a comando elettrico



- ▶ Prima della partenza e dopo brevi interruzioni di marcia, controllare che lo scalino di ingresso sia completamente inserito.
- ▶ Non sostare in prossimità dello scalino di ingresso durante il movimento di inserimento o di estrazione.
- ▶ Salire sullo scalino di ingresso soltanto quando è stato completamente estratto. Pericolo di ferirsi!
- ▶ Non sollevare o abbassare persone o carichi con lo scalino di ingresso.



- ▷ Prestare attenzione alle varie altezze dello scalino e, nello scendere, controllare che il terreno sia stabile e pianeggiante.
- ▷ I supporti girevoli e gli snodi dello scalino di ingresso non necessitano di lubrificazione (vedi capitolo 11).



- ▷ Il pulsante per il comando dello scalino di ingresso si trova all'interno del veicolo nella zona della porta di ingresso.
- ▷ Se lo scalino di ingresso non è regolarmente inserito e innestato, al momento dell'accensione del motore si accende una spia rossa di controllo nel cruscotto.
- ▷ Prestare attenzione all'avvertenza sullo scalino di ingresso.

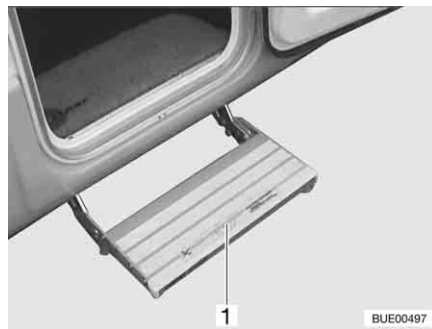

Fig. 2 Scalino di ingresso

I veicoli sono dotati di uno scalino di ingresso a un gradino, estraibile elettricamente (Fig. 2,1).

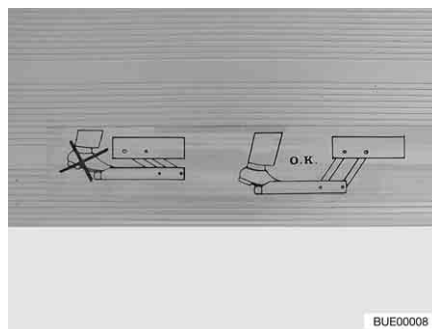

Fig. 3 Avvertenza su scalino di ingresso

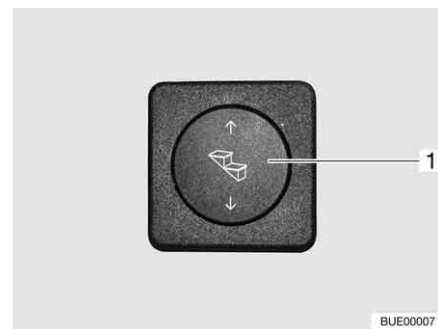

Fig. 4 Pulsante per il comando dello scalino di ingresso

Estrarre completamente lo scalino di ingresso prima di entrare nel veicolo (Fig. 3).

- Estrazione:* ■ Premere in basso il pulsante basculante (Fig. 4,1) e tenerlo premuto (almeno 3 secondi), fino a che lo scalino di ingresso è stato completamente estratto.
- Inserimento:* ■ Premere in alto il pulsante basculante (Fig. 4,1) fino a che lo scalino di ingresso è completamente inserito.

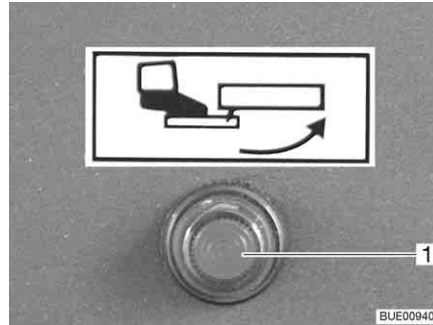

Fig. 5 Spia di controllo

Quando si inserisce l'accensione e lo scalino di ingresso è stato estratto, si accende una spia di controllo (Fig. 5,1) nel cruscotto.

3.7 Impianto televisivo (accessorio opzionale)



- ▶ Prima della partenza portare lo schermo piatto e il supporto dello schermo nella posizione di base e assicurarlo. Se il supporto dello schermo è montato su un mobiletto porta TV: Chiudere il mobiletto porta TV.
- ▶ Prima di ogni viaggio verificare che l'antenna sia in posizione di sosta. Pericolo di incidenti! Per posizione di parcheggio si intende che l'antenna è rivolta all'indietro, è completamente abbassata, ed è bloccata in questa posizione.



- ▷ In caso di pericolo di gelo, rimuovere dal veicolo il televisore a schermo piatto.



- ▷ Per ulteriori informazioni sul posizionamento dello schermo piatto vedi capitolo 6.

3.8 Coperchi del lavello e dello scolapiatti



- ▶ In caso d'incidente oppure in caso di frenata d'emergenza i coperchi sganciati del lavello (Fig. 6,1) e dello scolapiatti possono ferire i passeggeri del veicolo. Prima della partenza rimuovere i coperchi sganciati e stivarli in modo sicuro nell'angolo cucina oppure nell'armadio guardaroba.



Fig. 6 Coperchio lavello cucina (esempio)

3.9 Fissaggio delle parti supplementari



- ▶ In caso d'incidente oppure in caso di frenata d'emergenza le parti supplementari non bloccate possono ferire i passeggeri del veicolo. Prima della partenza fissare le parti supplementari non bloccate sugli appositi supporti, oppure riporle nel veicolo in un luogo sicuro.



- ▷ Durante la marcia le porte e gli sportelli non bloccati possono aprirsi di scatto e danneggiare gli interni. Prima della marcia fissare le porte e gli sportelli.



Fig. 7 Letto, ribaltato lateralmente

Fissaggio del letto:

- Quanto il letto è ribaltato lateralmente, assicurarne mediante la cintura di ritegno (Fig. 7,1).

3.10 Catene da neve



- ▷ Montare le catene da neve solo se la distanza tra gli pneumatici e la carrozzeria del veicolo è di almeno 50 mm.
- ▷ Se si montano le catene da neve, i pneumatici, le sospensioni delle ruote e lo sterzo sono sottoposti ad una ulteriore sollecitazione. Con catene da neve montate, guidare l'autocaravan lentamente (massimo 50 km/h) e solo su strade totalmente innevate. Altrimenti il veicolo può venire danneggiato.
- ▷ Osservare le istruzioni di montaggio del produttore delle catene da neve.
- ▷ Non montare catene da neve su cerchi in alluminio.

Utilizzare esclusivamente le apposite catene da neve:

Dimensioni dei pneumatici	Dimensioni delle catene da neve
215/70 R 15 C	230
225/27 R 16 C	245

L'utilizzo delle catene da neve è soggetto alle disposizioni vigenti nei singoli paesi.

- Montare le catene da neve sempre sulle ruote motrici.
- Controllare la tensione delle catene da neve dopo alcuni minuti di marcia.

3.11 Sicurezza stradale



- ▶ Prima della partenza, o ad intervalli di 2 settimane, controllare regolarmente la pressione dei pneumatici. Una pressione errata dei pneumatici provoca un'eccessiva usura e può causare danni o anche lo scoppio dei pneumatici. Il veicolo potrebbe perdere il controllo.

Prima della partenza effettuare i seguenti controlli:

Veicolo di base

N.	Controlli	Control-lato
1	Tutta la documentazione sul veicolo è a bordo	
2	Pneumatici in stato regolamentare	
3	Funzionamento fanaleria, luci freni e faro retromarcia	
4	Livello olio motore, olio cambio e olio idroguida controllato	
5	Livello acqua raffreddamento motore e impianto lavaparabrezza rabboccato	
6	Freni funzionanti	
7	I freni reagiscono in maniera uniforme	
8	In caso di frenata il veicolo non deve sbandare	

Abitacolo, esterno

N.	Controlli	Control- lato
9	Tenda completamente avvolta	
10	Tetto libero da neve e ghiaccio (in inverno)	
11	Collegamenti esterni staccati e tubature stivate	
12	Puntelli esterni rimossi	
13	Puntelli integrati, inseriti ed agganciati	
14	Cunei di arresto rimossi e stivati	
15	Scalino di ingresso stivato in modo sicuro o inserito	
16	Sportelli esterni chiusi e bloccati	
17	Porta di ingresso completamente chiusa	
18	Altezza complessiva del veicolo incluso portabagagli del tetto carico determinata e annotata. Conservare l'indicazione dell'altezza nella cabina di guida, a portata di mano	

Abitacolo, interno

19	Finestre e oblò chiusi e bloccati	
20	Schermo piatto fissato	
21	Antenna televisore rientrata (se incorporata)	
22	Pezzi sfusi e parti supplementari stivati o bloccati	
23	Basi aperte sgomberate	
24	Coperchi per il lavandino e lo scolapiatti stivati in modo sicuro	
25	Porta del frigorifero bloccata	
26	Frigorifero commutato su funzionamento a 12 V	
27	Tutti i cassettei e gli sportelli chiusi	
28	Tutte le porte bloccate	
29	Seggiolini per bambini montati in posti a sedere muniti di cinture di sicurezza a tre punti	
30	Arresto per sedili girevoli innestato per sedili del conducente e del passeggero	
31	Oscuranti bloccati e aperti nella cabina di guida	

Impianto del gas

32	Bombole del gas fissate nel vano portabombole affinché non possano ruotare	
33	Quando le bombole non sono collegate al tubo del gas, richiuderle sempre con il cappuccio di protezione	
34	Valvola principale di arresto della bombola del gas e rubinetti di arresto del gas chiusi	

Impianto elettrico

35	<p>Controllare la tensione della batteria di avviamento e di quella dell'abitacolo (vedi capitolo 8). Se il pannello di controllo indica una tensione insufficiente, la batteria in questione deve essere ricaricata. Attenersi alle avvertenze contenute nel capitolo 8</p> <p> ▷ Iniziare il viaggio con la batteria di avviamento e dell'abitacolo completamente cariche.</p>	
----	---------------------------------------------------------------------------------------------------------------------------------------------------------------------------------------------------------------------------------------------------------------------------------------------------------------------------------------------------------------------------------------------------------------------------------------------------------------------	--

Panoramica del capitolo

Questo capitolo contiene indicazioni sulla guida dell'autocaravan.

Le indicazioni concernono i seguenti punti:

- il sensore di controllo distanza durante il parcheggio
- la telecamera retromarcia con display LCD
- la velocità di marcia
- i freni
- le cinture di sicurezza
- i seggiolini per bambini
- i sedili e i poggiatesta
- la disposizione dei posti a sedere
- le tendine oscuranti pieghevoli nella cabina di guida
- il rifornimento di carburante

4.1 Guidare l'autocaravan



- ▶ Il veicolo di base è costituito da un veicolo commerciale (camioncino). Adattare perciò la guida di conseguenza.
- ▶ Prima della partenza e dopo brevi interruzioni di marcia, controllare che lo scalino di ingresso sia completamente inserito.
- ▶ Sui posti a sedere omologati per il viaggio è montata una cintura di sicurezza. Durante il viaggio, tenere sempre allacciata la cintura di sicurezza.
- ▶ Durante la guida non aprire mai le cinture di sicurezza.
- ▶ I passeggeri devono rimanere seduti ai posti previsti per gli stessi.
- ▶ Il bloccaggio delle porte non deve essere aperto.
- ▶ Evitare brusche frenate.
- ▶ Se si utilizza un navigatore satellitare, modificare la meta di destinazione esclusivamente quando il veicolo è fermo. Dirigersi pertanto verso un parcheggio oppure un'area di sosta sicura qualora debba essere modificata la meta di destinazione.
- ▶ Durante il viaggio non proiettare alcun DVD sul display del navigatore satellitare.



- ▷ Guidare lentamente su strade dissestate.
- ▷ Guidare con cautela durante il passaggio su traghetti, quando si attraversano eventuali asperità e nei percorsi in retromarcia. Data la sporgenza relativamente lunga, in condizioni sfavorevoli i veicoli più grossi possono perdere la "rotta" e "incagliarsi". In questo modo si corre il rischio di danneggiare il sottoscocca e le parti che vi sono montate.



- ▷ Il costruttore non si assume alcuna responsabilità per incidenti o danni causati dalla mancata osservanza di queste avvertenze.
- ▷ Le misure di sicurezza illustrate nel capitolo 2 devono essere rispettate.
- ▷ Se nel veicolo è montata una telecamera retromarcia, quando si inserisce la retromarcia la telecamera di attiva automaticamente.

4.2 Sensore di controllo distanza durante il parcheggio Park Boy V (accessorio opzionale)



- ▶ Prestare particolare attenzione quando si guida in retromarcia. Rischio di incidente e di ferimento.
- ▶ Il sensore di controllo distanza durante il parcheggio è solo un ausilio ed è possibile che non riconosca tutti gli ostacoli. La responsabilità della sicurezza è del conducente. Nel caso in cui l'apparecchio dovesse sbagliare, guastarsi o danneggiarsi, non potrà essere dedotto alcun diritto nei confronti del produttore del veicolo.
- ▶ Depositi di sporcizia, ghiaccio, neve e gas di scarico possono pregiudicare il funzionamento del sensore di controllo distanza durante il parcheggio.
- ▶ Un avviso tempestivo viene emesso solamente durante la marcia più lenta (velocità di manovra).
- ▶ Gli ostacoli al di sopra o al di sotto del campo di misurazione del sensore non vengono rilevati (ad es. rampe di carico sporgenti).
- ▶ Scarpate o limiti di carreggiata in pendenza (ad es. moli) non vengono rilevati.



- ▷ Difetti di carreggiata quali alterazioni o asperità del fondo stradale possono talvolta causare messaggi di errore, che tuttavia non sono riconducibili a difetti del sensore di controllo distanza durante il parcheggio.

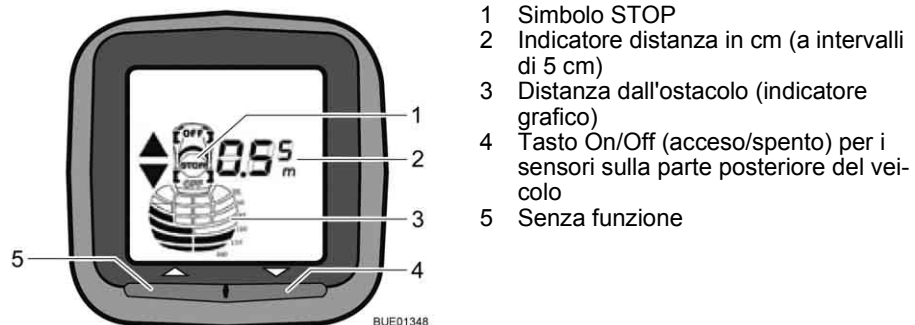

Fig. 8 Quadro di segnalazione Park Boy V

Descrizione in breve

Il sensore di controllo distanza durante il parcheggio aiuta durante le manovre di parcheggio. La distanza dai possibili ostacoli viene misurata con l'ausilio di un ecoscandaglio a ultrasuoni. Il metodo prevede l'invio di segnali a ultrasuoni da parte dei quattro sensori sulla parte posteriore del veicolo. La distanza viene rilevata mediante il tempo di transito dei segnali a ultrasuoni riflessi.

Nella zona passeggeri, un quadro di segnalazione con display (Fig. 8) indica la distanza dall'ostacolo. Contemporaneamente viene emesso un segnale acustico come segnale di avvertenza.

I sensori e il quadro di segnalazione sono collegati via radio.



- ▷ All'accensione del motore, il sensore di controllo distanza durante il parcheggio effettua un autotest. Se un sensore è guasto, la posizione del sensore lampeggia rapidamente sul display. Con l'eccezione del sensore difettoso, il sensore di controllo distanza durante il parcheggio continua a funzionare.

Se il collegamento radio è disturbato, sul display appare il simbolo di un palo di trasmissione. Non è più possibile misurare la distanza.

Il simbolo del palo di trasmissione viene visualizzato brevemente anche quando si disinserisce la retromarcia.

Attivazione mediante inserimento della retromarcia:

- Inserire l'accensione e avviare il motore.
- Inserire la retromarcia. Il display si illumina e vi compare il simbolo del veicolo. Il sensore di controllo distanza durante il parcheggio è pronto per le misurazioni.

Attivazione mediante pressione del tasto On/Off sul quadro di segnalazione:

- Premere il tasto On/Off (Fig. 8,4). Il display si illumina e vi compare il simbolo del veicolo. Il sensore di controllo distanza durante il parcheggio è pronto per le misurazioni.

Spegnimento:

- Premere il tasto On/Off (Fig. 8,4). Indipendentemente dal modo in cui è stato acceso, il sensore di controllo distanza durante il parcheggio può venire spento in qualsiasi momento mediante il tasto On/Off (acceso/spento).

Indicazione della distanza

La distanza tra il veicolo e l'ostacolo viene rilevata in tre modi:

Il display (Fig. 8) indica la distanza in passi di circa 5 cm. Il sensore indica sempre la distanza più breve rilevata.

Inoltre, blocchi con campo di misurazione di colore nero segnalano l'avvicinamento a un ostacolo nell'indicatore grafico.

Oltre all'indicazione ottica, viene emesso un segnale acustico (sequenza sonora), che varia a seconda della distanza. Quando la distanza tra il veicolo e l'ostacolo diminuisce, i suoni si fanno sempre più veloci, per terminare in un segnale acustico fisso.



- ▷ Per ulteriori informazioni consultare le istruzioni per l'uso separate del produttore dell'apparecchio.

4.3 Telecamera retromarcia (accessorio opzionale)



- ▷ A seconda del modello il veicolo è dotato di sistemi monitor diversi. Il funzionamento della telecamera di retromarcia è identico in tutti i sistemi.



Fig. 9 Telecamera retromarcia (Pioneer)



Fig. 10 Telecamera retromarcia con luce a infrarossi (Waeco)

A seconda della dotazione, nel veicolo può essere montata una telecamera retromarcia (Fig. 9,1 o Fig. 10,1) con display LCD (Fig. 11,1 o Fig. 12,1).



Fig. 11 Display LCD per telecamera retromarcia (Pioneer)



Fig. 12 Display LCD per telecamera retromarcia (Waeco)

Con l'oscurità i LED a infrarossi della telecamera retromarcia (Fig. 10,1) illuminano il campo visivo.

Se il motore del veicolo è in moto o l'accensione è inserita, la telecamera di retromarcia e il monitor LCD si accendono automaticamente non appena viene inserita la retromarcia.

Se il motore del veicolo è in moto o l'accensione è inserita, è possibile accendere la telecamera di retromarcia e il monitor LCD anche manualmente con un tasto di comando o un pulsante sul display.

Un tasto di comando o il pulsante "OFF" sul display permettono di spegnere il sistema.



- ▷ Per ulteriori informazioni consultare le istruzioni per l'uso separate del produttore.

4.4 Velocità di marcia



- ▶ Il veicolo è dotato di un motore potente. Per permettervi di avere a disposizione una riserva di potenza anche nelle situazioni critiche. Questa potenza elevata permette velocità molto alte, quindi è necessaria una capacità di guida superiore alla media.
- ▶ Il veicolo offre una gran parete laterale al vento. Molto pericolosi sono i colpi improvvisi di vento laterale.
- ▶ Se il carico è disposto in maniera non uniforme o solo su un lato, si modifica in modo negativo l'assetto di guida.
- ▶ Su strade sconosciute il piano stradale può presentare irregolarità o problemi che compromettono la guida. Adattate sempre la velocità di marcia alle diverse situazioni di traffico.
- ▶ Attenersi ai limiti di velocità vigenti nei singoli Paesi.

4.5 Freni



- ▶ Eventuali guasti ai freni devono essere immediatamente riparati da una officina specializzata autorizzata.



- ▷ Evitare frenate bloccanti. Con frenate che bloccano il veicolo, i pneumatici formano un "piatto di frenata" più o meno accentuato. Ciò rende il viaggio meno confortevole. I pneumatici potrebbero venire irreparabilmente danneggiati.

Al momento della partenza

Prima di ogni partenza controllare i freni, per verificare se:

- i freni funzionanti
- i freni reagiscono in maniera uniforme
- il veicolo non sbanda in caso di frenata

4.6 Cinture di sicurezza

Il veicolo è dotato nel vano abitabile, nei posti a sedere per i quali per legge sono previste le cinture di sicurezza, di cinture di sicurezza. Per allacciare le cinture di sicurezza valgono le relative disposizioni nazionali.



- ▶ Prima della partenza è necessario allacciare le cinture di sicurezza e tenerle allacciate durante il viaggio.
- ▶ Non danneggiare o incastrare le cinture di sicurezza. Le cinture di sicurezza danneggiate vanno riparate esclusivamente presso un'officina specializzata autorizzata.
- ▶ Non effettuare alcuna modifica sui fissaggi delle cinture, sull'automatismo di avvolgimento e sulle chiusure.
- ▶ Verificare di tanto in tanto il serraggio dei collegamenti a vite delle cinture di sicurezza.
- ▶ Utilizzare ogni cintura di sicurezza solo per **un** adulto.
- ▶ Non allacciare nessun oggetto insieme alle persone.
- ▶ Le cinture di sicurezza non sono sufficienti per le persone con altezza inferiore a 150 cm. In questo caso utilizzare dispositivi di arresto aggiuntivi. Osservare il certificato di controllo.



- ▶ Sistemare i seggiolini per bambini esclusivamente in posti a sedere muniti di cinture di sicurezza con attacco a tre punti.
- ▶ Dopo un incidente (far) sostituire le cinture di sicurezza usate.
- ▶ A veicolo in marcia, non inclinare troppo indietro lo schienale del sedile. In questo modo non viene più garantito l'effetto delle cinture di sicurezza.

4.6.1 Come indossare correttamente le cinture di sicurezza



- ▶ Non girare la cintura di sicurezza. La cintura di sicurezza deve appoggiare trovandosi piatta sul corpo.
- ▶ Per allacciare la cintura di sicurezza, assumere una posizione seduta corretta.

La cintura di sicurezza è stata indossata correttamente se tra il corpo e la cintura stessa rimane ancora uno spazio pari ad un pugno.

4.7 Seggiolini per bambini



- ▶ Durante il viaggio assicurare i bambini al di sotto dei 13 anni che sono più bassi di 150 cm con un seggiolino adatto e conforme alle norme previste.
- ▶ Sistemare i seggiolini per bambini esclusivamente in posti a sedere muniti di cinture di sicurezza con attacco a tre punti.
- ▶ Prima della partenza allacciare le cinture di sicurezza ai bambini, di modo che essi rimangano allacciati durante il viaggio.
- ▶ Sul sedile del passeggero utilizzare quindi un seggiolino per bambini rivolto in direzione opposta al senso di marcia ("Sistemi reboard"), solo se gli air bag frontale e laterale sul lato passeggero sono disattivati. Osservare le istruzioni per l'uso separate del produttore del telaio e le avvertenze presenti nel veicolo. Se non si usa più alcun seggiolino per bambini rivolto in direzione opposta al senso di marcia, riattivare gli airbag.

I seggiolini per bambini sono suddivisi in cinque classi:

Classe	Peso del bambino	Età approssimativa
0	Fino a 10 kg	Fino a 9 mesi
0+	Fino a 13 kg	Fino a 18 mesi
I	Da 9 kg a 18 kg	Da 9 mesi a 4 anni
II	Da 15 kg a 25 kg	Da 3 anni a 7 ½ anni
III	Da 22 kg a 36 kg	Da 6 anni a 12 anni

4.8 Sedili di pilotaggio per sedile del conducente e del passeggero



- ▶ Prima della partenza girare tutti i sedili girevoli e fissarli in senso di marcia.
- ▶ A veicolo in marcia, tutti i sedili devono rimanere bloccati in senso di marcia e non possono essere girati.



- ▷ Prima di ruotare i sedili nel veicolo fermo, tirare sempre il freno a mano.



- ▷ Il sedile del conducente e il sedile del passeggero sono parte essenziale del veicolo di base. La regolazione dei sedili è descritta nelle istruzioni per l'uso del veicolo di base.
- ▷ A seconda del modello e delle variazioni delle dotazioni è possibile avere diverse regolazioni del sedile.

4.9 Riscaldamento del sedile (accessorio opzionale)



- ▷ Il riscaldamento del sedile funziona solo se l'accensione è inserita.

A seconda della dotazione, il sedile del conducente e il sedile del passeggero possono essere riscaldati con un riscaldamento del sedile a due stadi.



Fig. 13 Interruttore per riscaldamento del sedile

Attivazione del riscaldamento del sedile:

- Premere l'interruttore (Fig. 13,1) dietro sulla sinistra della console del sedile.
 - Per una potenza del riscaldamento bassa: Premere in basso l'interruttore.
 - Per una potenza del riscaldamento alta: Premere in alto l'interruttore.

Quando il riscaldamento del sedile è in funzione, il LED (Fig. 13,2) è acceso.

Disattivazione del riscaldamento del sedile:

- Portare l'interruttore (Fig. 13,1) in posizione centrale. Il LED si spegne.

4.10 Poggiatesta



- ▷ Non per tutti i modelli i poggiatesta sono regolabili.

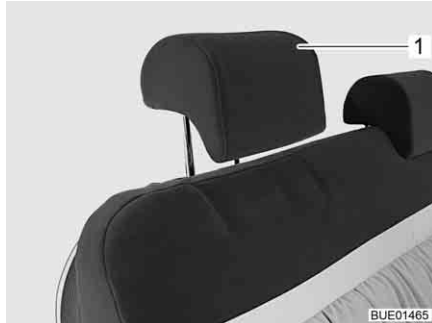

Fig. 14 Poggiatesta del sedile

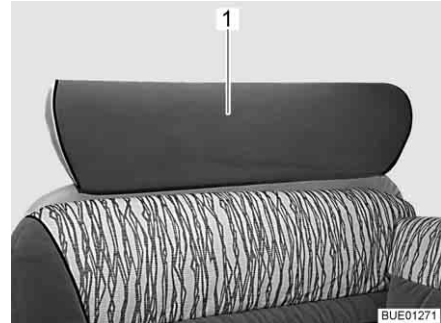

Fig. 15 Poggiatesta del sedile (alternativa)

Prima della partenza regolare i poggiatesta (Fig. 14,1) o il poggiatesta (Fig. 15,1) in modo che la testa poggi all'altezza delle orecchie. Tirare verso l'alto o spingere verso il basso i poggiatesta.

4.11 Disposizione dei posti a sedere



- ▶ A veicolo in marcia, i passeggeri devono restare seduti nei posti a sedere consentiti. Consultare il libretto del veicolo per il numero omologato di posti a sedere.
- ▶ È proibito sedere sui divani durante la marcia.
- ▶ Nei posti a sedere è obbligatorio allacciare le cinture di sicurezza.



Fig. 16 Simbolo posto a sedere

I posti a sedere che possono essere utilizzati durante la marcia sono dotati di un adesivo (Fig. 16).

4.12 Sedile comfort (accessorio opzionale)



- ▶ Estrarre il sedile comfort solo per la marcia. Con veicolo fermo e vano abitabile in uso: Spingere in dentro il sedile comfort per non bloccare la via di fuga.

Il sedile comfort è formato da due sedili singoli con cinture di sicurezza. Durante la marcia, è possibile estrarre verso il centro del veicolo il sedile interno, per ottenere un maggiore comfort di seduta (vedere paragrafo 6.13).

4.13 Tendine oscuranti pieghevoli nella cabina di guida

4.13.1 Tendine oscuranti plissettate



- ▶ Durante la marcia le tendine oscuranti pieghevoli del parabrezza, della finestra del guidatore e del passeggero devono essere completamente rimosse.



Fig. 17 Tendine oscuranti plissettate

Rimozione della tendina plissettata:

- Sganciare i bottoni automatici (Fig. 17,1) e le strisce magnetiche, quindi rimuovere la tendina plissettata dal finestrino (qui è illustrato il finestrino del passeggero).
- Riporre le tendine plissettate nel vano abitabile.

4.13.2 Tendina oscurante pieghevole Remis (accessorio opzionale)



- ▶ Durante la marcia le tendine oscuranti pieghevoli del parabrezza, la finestra del guidatore e del passeggero devono essere aperte, bloccate e fissate.



Fig. 18 Tendina oscurante pieghevole per il parabrezza

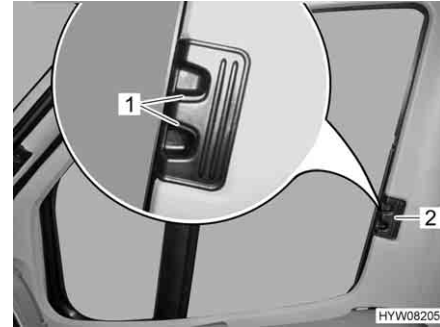

Fig. 19 Tendina oscurante pieghevole per il finestrino del conducente/passeggero

Bloccaggio:

- Spingere verso l'esterno le due metà della tendina oscurante pieghevole del parabrezza per la maniglia (Fig. 18,2) fino all'arresto. Durante questa operazione spostare orizzontalmente la maniglia verso la rientranza di bloccaggio.
- Fare innestare le maniglie di sbloccaggio (Fig. 18,1).
- Inserire fino all'arresto le tendine oscuranti pieghevoli per il finestrino del guidatore e del passeggero per la maniglia (Fig. 19,2).
- Fare innestare le maniglie di sbloccaggio (Fig. 19,1).

4.14 Rifornimento di gasolio



- ▶ Quando si rifornisce il carburante, durante il trasporto su traghetti e quando il veicolo è in garage non deve esserci alcun apparecchio in funzione (per esempio il riscaldamento o il frigorifero), se questo funziona a fiamma libera. Pericolo di esplosione!



- ▷ Il bocchettone di riempimento per il rifornimento di carburante è parte essenziale del veicolo di base.
- ▷ Il bocchettone di riempimento per il rifornimento di carburante è contraddistinto dalla scritta "Diesel".

Per la posizione del bocchettone di riempimento per il rifornimento di carburante consultare le istruzioni per l'uso del veicolo di base.

Panoramica del capitolo

Questo capitolo contiene indicazioni sullo stazionamento del veicolo.

Le indicazioni concernono i seguenti punti:

- il freno a mano
- lo scalino di ingresso
- i cunei livellatori
- i cunei d'arresto
- l'uso dei puntelli
- il collegamento a 230 V
- il frigorifero
- l'orientamento dell'antenna
- l'inserimento e l'estrazione della tenda



- ▷ Stazionare il veicolo il più possibile in posizione orizzontale. Se necessario, utilizzare dei cunei livellatori. Altrimenti l'acqua non può defluire liberamente dalla vasca della doccia.
- ▷ Assicurare il veicolo in modo che non si possa muovere.
- ▷ Gli animali (in particolare i topi) possono arrecare gravi danni all'interno del veicolo. Per evitare che questo avvenga, dopo lo stazionamento, ispezionare regolarmente il veicolo alla ricerca di danni oppure di tracce di animali.

5.1 Freno a mano

Durante la sosta del veicolo, tirare forte il freno a mano.

5.2 Scalino di ingresso



- ▷ Osservare le indicazioni nel paragrafo 3.6.

Per scendere dal veicolo estrarre completamente lo scalino di ingresso a comando elettrico. Osservare la spia di controllo sul cruscotto.

5.3 Cunei livellatori



- ▷ I cunei livellatori non sono compresi nel volume di consegna. Presso il servizio accessori sono disponibili diversi modelli.

I cunei livellatori permettono di compensare dislivelli presenti quando si vuole fermare il veicolo in posizione orizzontale su salite e superfici non piane.

5.4 Cunei d'arresto

Quando si parcheggia il veicolo su salite o discese utilizzare i cunei d'arresto.

5.5 Puntelli

5.5.1 Note generali



- ▶ I piedini di stazionamento non possono essere utilizzati come cric per eseguire lavori sotto il veicolo, come la sostituzione di ruote o interventi di manutenzione.
- ▶ È vietato sostare sotto il veicolo sollevato.



- ▷ Prima di estrarre i piedini di stazionamento, tirare il freno a mano.
- ▷ I puntelli integrati non devono essere utilizzati come cric. I piedini hanno il solo scopo di stabilizzare il veicolo in sosta contro il cedimento elastico dell'asse posteriore.
- ▷ Quando si posiziona il veicolo, prestare attenzione che i piedini siano sollecitati in modo uniforme.
- ▷ Prima di partire, ruotare verso l'alto i piedini fino all'arresto, inserirli completamente e fissarli.



- ▷ In caso di terreno friabile o cedevole, porre una piastra di grandi dimensioni sotto i puntelli, per evitare che affondino nel terreno.
- ▷ Stazionare il veicolo il più possibile in posizione orizzontale. Altrimenti l'acqua non può defluire liberamente dalla vasca della doccia.

5.5.2 Piedini di stazionamento (SAWIKO) (accessorio opzionale)



- ▷ A seconda del modello, l'esagonale ha un giunto con il quale è possibile portare la chiave a tubo inserita in una posizione in cui è più facile girarla.

Per garantire un perfetto funzionamento dei piedini di stazionamento, pulire e ingrassare regolarmente i tubi interni.

A seconda del modello i piedini di stazionamento sono regolabili in lunghezza.

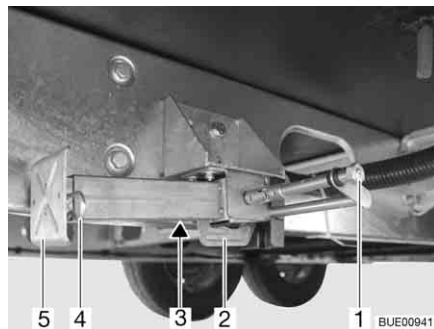

Fig. 20 Piedino di stazionamento

- Estrazione:*
- Inserire la chiave a tubo nell'esagonale (Fig. 20,1) e ruotare fino a quando il piedino di stazionamento non si trova in posizione verticale verso il basso.
 - Se la lunghezza del piedino di stazionamento è regolabile, sfilare la copiglia (Fig. 20,4) dal piede del prolungamento (Fig. 20,5).
 - Estrarre il prolungamento fino a raggiungere la lunghezza desiderata.
 - Inserire nuovamente la copiglia nel piede del prolungamento.
 - Ruotare sull'esagonale fino a quando il piedino di stazionamento non poggia completamente sul terreno e il veicolo è in posizione orizzontale.

Inserimento:

- Inserire la chiave a tubo nell'esagonale (Fig. 20,1) e ruotare fino a quando il piedino di stazionamento non si stacca dal terreno.
- Se la lunghezza del piedino di stazionamento è regolabile, sfilare la copiglia (Fig. 20,4) dal piede del prolungamento (Fig. 20,5).
- Spingere completamente all'interno il prolungamento dell'estremità del piedino (Fig. 20,5) e inserire la copiglia (Fig. 20,4) nel foro apposito.
- Girare sull'esagonale (Fig. 20,1), finché il piedino di stazionamento è orientato verso l'alto e la guida (Fig. 20,2) si trova proprio alla fine della scanalatura (Fig. 20,3).



- ▷ Prima della partenza prestare attenzione: I piedini di stazionamento sono tutti completamente retratti e tutti i prolungamenti sono totalmente rientrati e fissati con la copiglia?

5.6 Collegamento a 230 V

Il veicolo può essere collegato ad un'alimentazione a 230 V (vedi capitolo 8).

5.7 Frigorifero



- ▶ Se il frigorifero è impostato sul "funzionamento a 12 V", continua a consumare corrente. Per questo motivo commutare sul funzionamento a gas quando il motore del veicolo **non** è acceso e il veicolo **non** è collegato all'alimentazione a 230 V.

Per apparecchi con sistema automatico di selezione di energia, il frigorifero funziona automaticamente nel funzionamento a 12 V solo quando il motore del veicolo è acceso. Quando il motore del veicolo è spento, commutare il frigorifero sul funzionamento a 230 V o sul funzionamento a gas.

5.8 Impianto satellitare (accessorio opzionale)



- ▶ Prima di ogni viaggio verificare che l'antenna sia in posizione di sosta. Pericolo di incidenti!



- ▷ Il veicolo deve stare fermo durante la ricerca del satellite. Non camminare all'interno del veicolo.
- ▷ La ricezione satellitare è possibile solo se l'antenna è orientata nella direzione dello sguardo sul satellite desiderato e se la visuale non viene ostacolata.
- ▷ Per ulteriori informazioni consultare le istruzioni per l'uso separate del produttore dell'apparecchio.

5.8.1 Impianto con orientamento automatico dell'antenna (Alden)

L'impianto satellitare è dotato di unità di posizionamento automatica. L'unità di posizionamento automatica provvede all'orientamento esatto dell'antenna.

Nello schermo piatto è integrato un ricevitore digitale.

L'impianto satellitare viene comandato con il telecomando.

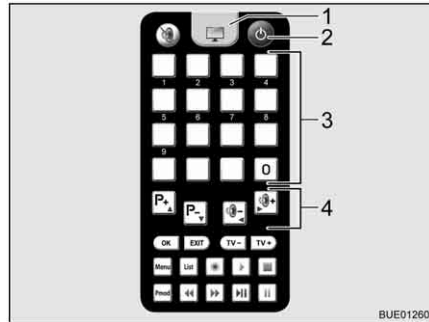

Fig. 21 Telecomando

Orientamento dell'impianto:

- Accendere il televisore.
- Premere il tasto "⏻" (Fig. 21,2) sul telecomando. L'antenna satellitare si riposiziona sulla modalità di ricerca dalla posizione di sosta. Quando l'impianto trova il satellite viene emesso un segnale acustico.
- Regolare l'emittente desiderata con i tasti memoria (Fig. 21,3) o i tasti funzione (Fig. 21,4).

5.8.2 Impianto con orientamento semiautomatico dell'antenna (Alden)

L'impianto satellitare è dotato di unità di posizionamento semiautomatica.

Nello schermo piatto è integrato un ricevitore digitale.

L'impianto satellitare viene comandato con i telecomandi.

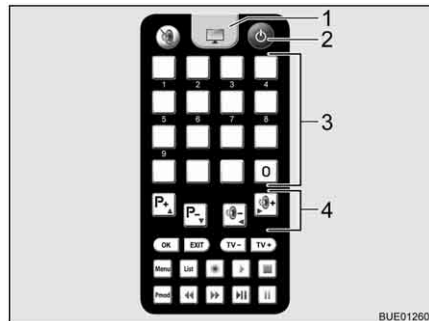

Fig. 22 Telecomando televisore

Accensione dell'impianto satellitare:

- Accendere il televisore.
- Premere il tasto "⏻" (Fig. 22,2) sul telecomando. L'impianto si porta nella modalità di ricerca. Viene emesso un segnale acustico fisso.
- Premere il tasto "⬆️" sul telecomando per l'antenna. L'antenna satellitare abbandona la posizione di sosta e si riposiziona nell'ultima posizione immessa.
- Per passare dalla ricezione televisiva al telecomando per il televisore, premere il tasto del televisore (Fig. 22,1). Il segnale acustico cessa. Sullo schermo compare un'immagine.

Orientamento dell'antenna:

- Selezionare l'emittente desiderata con i tasti memoria (Fig. 22,3) sul telecomando del televisore o con i tasti funzione (Fig. 22,4).
- Correggere l'inclinazione dell'antenna con i tasti "↑" o "↓" sulla base delle schede in dotazione.
- Allentare il fermo dell'asta dell'antenna.
- Ruotare lentamente l'antenna. Quando l'antenna trova il satellite viene emesso un segnale acustico.
- Ottimizzare la ricezione ruotando e inclinando l'antenna.
- Riserrare leggermente il fermo dell'asta dell'antenna.

Abbassamento dell'antenna durante la marcia:

- Allentare il fermo dell'asta dell'antenna.
- Ruotare l'antenna finché la scanalatura del morsetto e quella nell'asta dell'antenna non si trovano in posizione congruente.
- Premere il tasto "↓" sul telecomando per l'antenna. L'antenna satellitare si porta in posizione di sosta.
- Verificare che l'antenna sia completamente abbassata e rivolta verso la coda del veicolo.
- Riserrare leggermente il fermo dell'asta dell'antenna.
- Spegnerne il televisore.

5.8.3 Impianto con orientamento automatico dell'antenna (Oyster)



- ▶ Prima di ogni viaggio verificare che l'antenna sia in posizione di sosta. Pericolo di incidenti!



- ▷ Il veicolo deve stare fermo durante la ricerca del satellite. Non camminare all'interno del veicolo.
- ▷ La ricezione satellitare è possibile solo se l'antenna è orientata nella direzione dello sguardo sul satellite desiderato e se la visuale non viene ostacolata.
- ▷ Inoltre prestare attenzione alle istruzioni per l'uso del produttore.

L'impianto satellitare è dotato di unità di posizionamento automatica. L'unità di posizionamento automatica provvede all'orientamento esatto dell'antenna sul satellite desiderato.

Viene comandato con il telecomando, mediante il controllo dei menu (schermo del televisore).

Orientamento dell'impianto:

- Accendere il televisore.
- Accendere il ricevitore nell'interruttore di alimentazione. Quando il LED verde sul ricevitore a infrarossi si accende, il ricevitore è pronto per il funzionamento.
- Accendere il ricevitore con il telecomando. L'antenna satellitare si ripositiona sulla modalità di ricerca dalla posizione di sosta.

Quando l'impianto ha trovato il satellite appare automaticamente il programma televisivo selezionato.

5.9 Tenda (accessorio opzionale)



- ▷ In caso di forte vento, pioggia insistente o neve far rientrare la tenda.
- ▷ In caso di pioggia leggera accorciare uno dei montanti di supporto in modo che possa defluire l'acqua.
- ▷ Far rientrare la tenda solo se il telo è asciutto. Se la tenda deve essere inserita con il telo bagnato: Riestrarre la tenda il più velocemente possibile per asciugare il telo.
- ▷ Rimuovere foglie e sporco prima di ritirare la tenda.



- ▷ Usare la tenda solo per ripararsi dal sole.
- ▷ Inoltre prestare attenzione alle istruzioni per l'uso del produttore.

Vantaggi della tenda

I vantaggi della tenda sono:

- La tenda crea ombra.
- La tenda crea uno spazio antistante coperto e così amplia lo spazio a disposizione.
- Il veicolo diventa ancora più abitabile.



Fig. 23 Tenda

Collocazione della tenda:

- Svolgere la tenda (Fig. 23,1) servendosi della manovella.
- Una volta aperta la tenda, disporre i bracci di supporto (Fig. 23,2).

Panoramica del capitolo

Questo capitolo contiene indicazioni sull'abitazione nel veicolo.

Le indicazioni concernono i seguenti punti:

- l'apertura e la chiusura delle porte e degli sportelli
- gli interruttori luci
- la regolazione dei faretto
- il posizionamento del televisore
- l'aerazione del veicolo
- l'apertura e la chiusura delle finestre e delle tende a rullo
- l'apertura e la chiusura delle tendine oscuranti pieghevoli per cabina di guida
- l'apertura e la chiusura degli oblò
- la modifica delle superfici dei tavoli
- la trasformazione dei tavoli
- la regolazione del sedile comfort
- l'uso dei letti
- l'uso della doccia esterna

6.1 Chiusura centralizzata (accessorio opzionale)



- ▷ La chiusura centralizzata blocca la porta del conducente, la porta del passeggero, la porta di ingresso e il cofano posteriore.
- ▷ La chiusura centralizzata è disinserita quando l'interruttore staccabatteria sulla centralina elettrica è disinserito.
- ▷ Se non si apre una porta entro 40 secondi dopo aver azionato il tasto di sbloccaggio, la chiusura centralizzata riblocca automaticamente le porte.



Fig. 24 Telecomando chiusura centralizzata

Sbloccaggio: ■ Premere una volta brevemente il tasto  (Fig. 24,1). Le serrature sono sbloccate.

Bloccaggio: ■ Premere una volta brevemente il tasto  (Fig. 24,2). Le serrature sono bloccate.

6.2 Porta di ingresso



- ▶ Guidare solo con le porte bloccate.



- ▷ Bloccando le porte si impedisce che esse si aprano autonomamente in caso p. es. di incidente.
- ▷ Le porte bloccate impediscono inoltre che persone estranee possano penetrare dall'esterno, p. es. durante una sosta al semaforo. In caso di emergenza tuttavia le porte bloccate rendono più difficile l'accesso ai soccorritori.
- ▷ Quando si lascia il veicolo bloccare sempre le porte.

6.2.1 Porta di ingresso, lato esterno (Hartal M1)

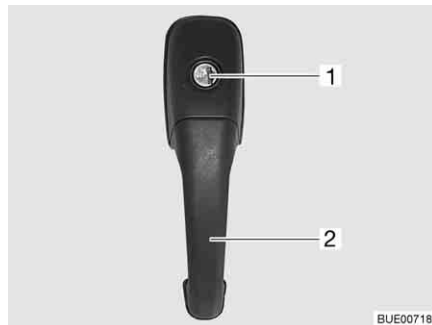

Fig. 25 Serratura della porta di ingresso, lato esterno

- Apertura:*
- Inserire la chiave nel cilindro della serratura (Fig. 25,1) e ruotare fino a quando la serratura della porta si sblocca.
 - Riportare la chiave in posizione centrale ed estrarla.
 - Tirare la maniglia della porta (Fig. 25,2). La porta è aperta.

- Bloccaggio:*
- Inserire la chiave nel cilindro della serratura (Fig. 25,1) e ruotare fino a quando la serratura della porta si blocca.
 - Riportare la chiave in posizione centrale ed estrarla.

6.2.2 Porta di ingresso, lato interno (Hartal M1)



Fig. 26 Serratura della porta di ingresso, lato interno, bloccata

- Apertura:*
- Premere la leva (Fig. 26,2).

- Bloccaggio:*
- Premere il cursore (Fig. 26,1) verso il basso.

6.2.3 Porta di ingresso, lato esterno (Hartal Premium) (accessorio opzionale)

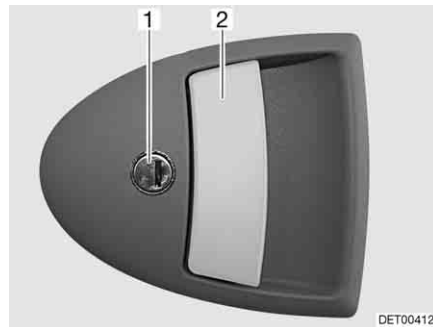

Fig. 27 Serratura della porta di ingresso, lato esterno

- Apertura:*
- Inserire la chiave nel cilindro della serratura (Fig. 27,1) e ruotare fino a quando la serratura della porta si sblocca.
 - Riportare la chiave in posizione centrale ed estrarla.
 - Tirare la maniglia della porta (Fig. 27,2). La porta è aperta.
- Bloccaggio:*
- Inserire la chiave nel cilindro della serratura (Fig. 27,1) e ruotare fino a quando la serratura della porta si blocca.
 - Riportare la chiave in posizione centrale ed estrarla.

6.2.4 Porta di ingresso, lato interno (Hartal Premium) (accessorio opzionale)

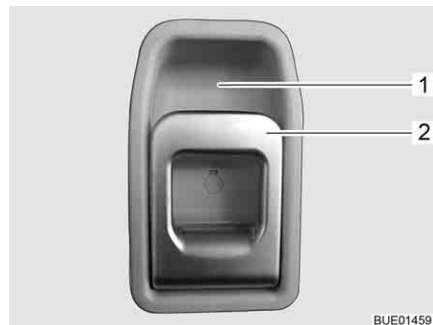

Fig. 28 Serratura della porta di ingresso, lato interno

- Apertura:*
- Tirare la maniglia (Fig. 28,2). La serratura della porta si sblocca.
- Bloccaggio:*
- Premere la maniglia (Fig. 28,2) in alto verso l'impugnatura (Fig. 28,1).

6.2.5 Finestra porta di ingresso (Hartal Premium) (accessorio opzionale)

Nella porta di ingresso può essere integrata una finestra con una tendina oscurante pieghevole.



Fig. 29 Tendina oscurante pieghevole

- Chiusura:**
- Afferrare la tendina oscurante pieghevole (Fig. 29,2) per la parte centrale della barra di presa (Fig. 29,1), tirarla dal basso verso all'alto e rilasciarla nella posizione desiderata. La tendina oscurante pieghevole rimane in questa posizione.
- Apertura:**
- Afferrare la tendina oscurante pieghevole per la parte centrale della barra di presa e tirarla verso il basso.

6.2.6 Protezione pieghevole contro gli insetti alla porta di ingresso (accessorio opzionale)



- ▷ Aprire completamente la protezione contro gli insetti, prima di chiudere la porta di ingresso.



Fig. 30 Protezione contro gli insetti

- Chiusura:**
- Estrarre completamente la protezione contro gli insetti dal listello (Fig. 30,1).
- Apertura:**
- Spingere indietro sul listello (Fig. 30,1) la protezione contro gli insetti fino a portarla nella posizione iniziale.

6.3 Cofano posteriore



- ▶ Guidare solo se il cofano posteriore è chiuso correttamente.

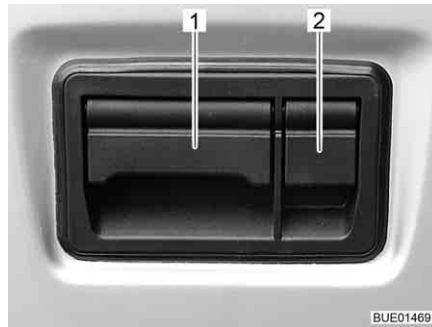

Fig. 31 Serratura dello sportello cofano posteriore, esterno

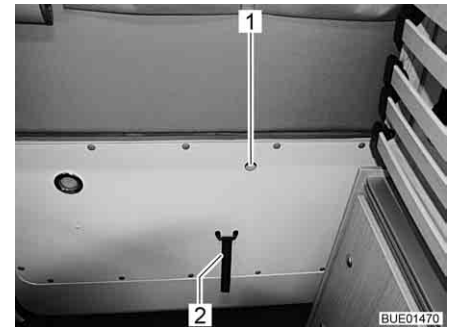

Fig. 32 Sbloccaggio del cofano posteriore, interno



- ▷ Due ammortizzatori di pressione a gas supportano l'apertura del cofano posteriore. Per evitare che dei bambini possano chiudere il cofano posteriore, questo rimane fermo già prima che raggiunga l'altezza massima di apertura. Gli ammortizzatori a gas mantengono il cofano posteriore in questa posizione.

Per utilizzare l'altezza di apertura massima del cofano posteriore: Spingere il cofano posteriore verso l'alto a mano fino al fine corsa.

- ▷ In modelli con chiusura centralizzata (accessorio opzionale), il cofano posteriore si blocca e sblocca dalla chiusura centralizzata.

Apertura dall'esterno:

- Aprire lo sportellino di protezione (Fig. 31,2).
- Inserire la chiave nel cilindro della serratura e ruotare fino a quando la serratura dello sportello si sblocca.
- Riportare la chiave in posizione centrale ed estrarla.
- Tirare verso l'alto lo sportellino (Fig. 31,1) ed aprire il cofano posteriore.

Apertura dall'interno:

- Tirare verso l'alto con il dito la levetta nell'apertura (Fig. 32,1) e contemporaneamente spingerla contro il cofano posteriore.



- ▷ Il cofano posteriore si può sbloccare e aprire dall'interno, anche se è chiuso a chiave.

Chiusura:

- Afferrare il bordo del cofano posteriore o l'asola (Fig. 32,2) e chiudere il cofano posteriore.

Bloccaggio:

- Aprire lo sportellino di protezione (Fig. 31,2).
- Inserire la chiave nel cilindro della serratura e ruotare fino a quando la serratura dello sportello si blocca.
- Riportare la chiave in posizione centrale ed estrarla.

6.4 Sportelli esterni



- ▷ Prima della partenza chiudere tutti gli sportelli esterni e bloccare le relative serrature.
- ▷ Per aprire e chiudere lo sportello esterno, aprire o chiudere tutte le serrature che sono montate sullo sportello esterno.



- ▷ Quando si lascia il veicolo chiudere tutti gli sportelli esterni.

Gli sportelli esterni montati sul veicolo sono dotati di serratura a chiave unica. Perciò possono essere aperti tutti con la stessa chiave.

6.4.1 Serratura dello sportello con impugnatura



- ▷ Per aprire lo sportello esterno, aprire contemporaneamente tutte le maniglie delle serrature montate sullo sportello esterno.

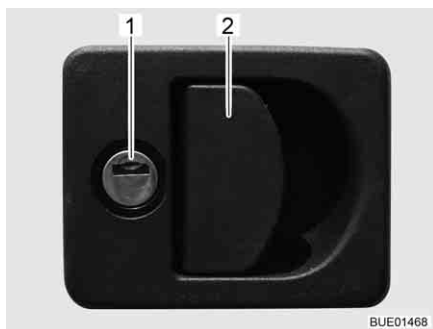

Fig. 33 Serratura dello sportello con impugnatura

- Apertura:**
- Inserire la chiave nel cilindro della serratura (Fig. 33,1) e ruotare di un quarto di giro. La serratura dello sportello è sbloccata.
 - Estrarre la chiave.
 - Tirare la maniglia della serratura (Fig. 33,2). In questo modo si apre lo sportello esterno.
- Chiusura:**
- Chiudere completamente lo sportello esterno.
 - Inserire la chiave nel cilindro della serratura e ruotare di un quarto di giro. La serratura dello sportello è bloccata.
 - Estrarre la chiave.

6.4.2 Serratura dello sportello con bottone automatico

A seconda della dimensione, lo sportello di servizio è dotato di una o due serrature a pressione richiudibili.

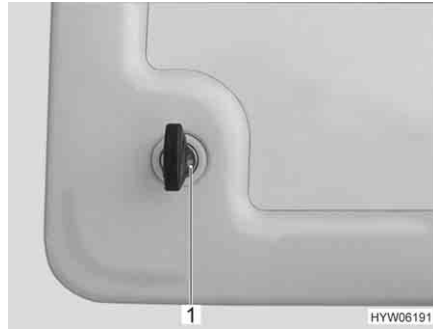
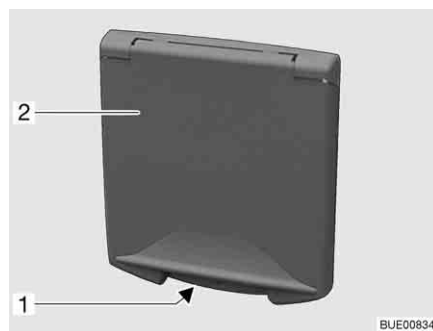

Fig. 34 Serratura a pressione sportello di servizio

- Apertura:**
- Inserire la chiave nel cilindro della serratura a pressione richiudibile (Fig. 34,1) e ruotare di un quarto di giro. La serratura a pressione è sbloccata.
 - Estrarre la chiave.
 - Eventualmente sbloccare la seconda serratura a pressione richiudibile.
 - Premere entrambi i bottoni a pressione della serratura a pressione contemporaneamente con i pollici e aprire lo sportello di servizio.
- Chiusura:**
- Chiudere lo sportello di servizio e premerlo. Le serrature a pressione sono ora innestate, ma non bloccate.
 - Inserire la chiave nel cilindro della serratura a pressione richiudibile (Fig. 34,1) e ruotare di un quarto di giro. La serratura a pressione è bloccata.
 - Estrarre la chiave.
 - Eventualmente bloccare la seconda serratura a pressione richiudibile.

6.4.3 Sportello per collegamento a 230 V, quadrato



- 1 Impugnatura concava
- 2 Sportello esterno

Fig. 35 Sportello per collegamento a 230 V

- Apertura:**
- Afferrare l'impugnatura concava (Fig. 35,1) dello sportello esterno (Fig. 35,2) e ruotare lo sportello esterno verso l'alto.
- Chiusura:**
- Abbassare lo sportello esterno e chiuderlo premendo.

6.4.4 Coperchio per bocchettone di riempimento dell'acqua potabile

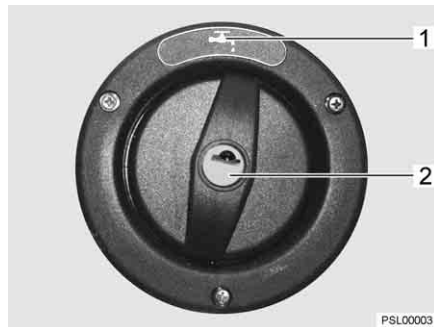

Fig. 36 Coperchio per bocchettone di riempimento dell'acqua potabile



- ▷ Il bocchettone di riempimento dell'acqua potabile è contrassegnato dal simbolo "🔑" (Fig. 36,1).

- Apertura:*
- Inserire la chiave nel cilindro della serratura (Fig. 36,2) e ruotare in senso antiorario.
 - Rimuovere il coperchio.

- Chiusura:*
- Inserire il coperchio sul bocchettone di riempimento dell'acqua potabile.
 - Girare la chiave in senso orario.
 - Estrarre la chiave.

6.5 Sportelli dei mobili



- ▷ Prima della partenza chiudere tutti gli sportelli dei mobili e le porte interne e bloccare le relative serrature.
- ▷ Gli sportelli dei mobili illustrati in questo paragrafo sono esempi. A seconda del modello le serrature e le maniglie degli sportelli dei mobili divergono dalla forma qui rappresentata.

6.5.1 Sportelli dei mobili con bottone automatico



Fig. 37 Sportello del mobile con bottone automatico

- Apertura:*
- Esercitare una pressione sulla parte interna della serratura. Il bottone a pressione scatta all'infuori (Fig. 37).
 - Afferrare il bottone automatico e aprire lo sportello del mobile.
- Chiusura:*
- Chiudere lo sportello del mobile premendolo.
 - Premere verso l'interno il bottone automatico finché non si innesta. Dopo averlo fatto scattare lo sportello del mobile è completamente bloccato.

6.5.2 Sportelli dei mobili con maniglia e bottone automatico

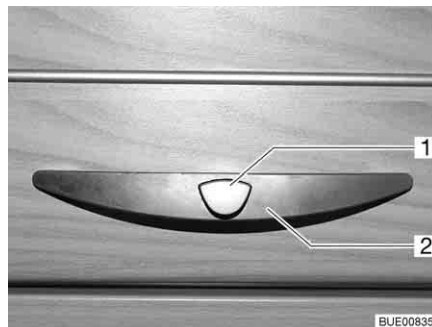

Fig. 38 Sportello del mobile con maniglia (esempio)

- Apertura:*
- Premere il bottone di sbloccaggio (Fig. 38,1) della maniglia (Fig. 38,2) e mantenerlo premuto.
 - Tirare la maniglia finché lo sportello del mobile non si apre.
- Chiusura:*
- Premere verso il basso lo sportello dei mobili fino a quando si avverte la chiusura del braccio estensore dello sportello e il bloccaggio scatta udibilmente.

6.6 Interruttore luci

6.6.1 Zona di ingresso



- ▷ Gli interruttori luci illustrati in questo paragrafo sono esempi. A seconda del modello il tipo e l'abbinamento degli interruttori luci possono divergere dalla forma qui rappresentata.

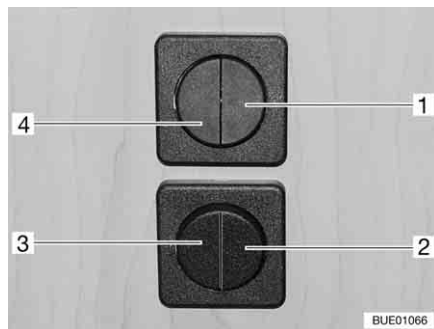

Fig. 39 Interruttore luci

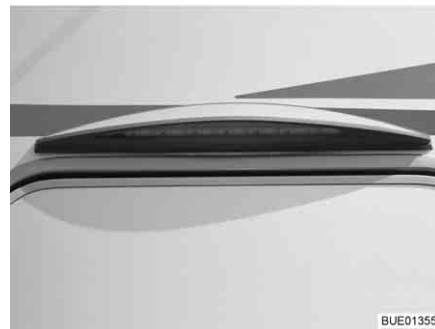

Fig. 40 Luce tenda veranda

Nella zona di ingresso si trovano gli interruttori (Fig. 39, 1-4) per le seguenti fonti di illuminazione:

- Illuminazione ingresso
- Illuminazione tenda veranda (illumina verso il basso)
- Illuminazione tenda veranda (illumina verso l'alto)
- Illuminazione vano abitabile

6.6.2 Zona interna



▷ Le lampade illustrate in questo paragrafo sono esempi. Non sono rappresentate tutte le lampade utilizzate nel veicolo. Gli esempi devono illustrare il possibile luogo di montaggio degli interruttori luci. Il tipo e l'aspetto degli interruttori luci possono discostarsi dalla forma rappresentata in questa sede.



Fig. 41 Faretto, interruttore luci direttamente sulla lampada



Fig. 42 Interruttore, separato dalla lampada

Gli interruttori luci della zona interna si trovano in corrispondenza della relativa lampada (Fig. 41, 1) oppure vicino alla lampada (Fig. 42, 1).



Fig. 43 Lampada a incasso, interruttore luce nella lampada

Per accendere e spegnere premere la lampada a incasso (Fig. 43,1) premere la parte interna della lampada.

6.6.3 Luce armadio guardaroba



- ▷ È possibile estrarre la luce armadio guardaroba dal supporto a vite (Fig. 44,1) e utilizzarla come torcia elettrica.
- ▷ Quando viene chiusa la porta dell'armadio guardaroba, la luce armadio guardaroba si spegne automaticamente.
- ▷ Un sensore di luminosità fa in modo che la luce armadio guardaroba si accenda solo al buio. In questo modo si evita di lasciare accesa inavvertitamente la luce armadio guardaroba durante il giorno e di consumare anzitempo le batterie.

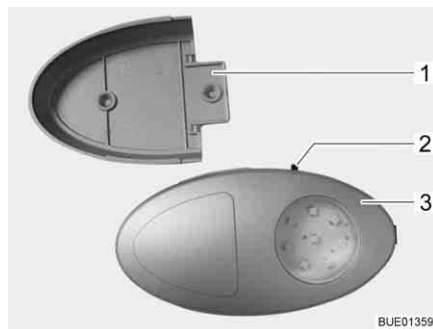

Fig. 44 Luce armadio guardaroba

L'interruttore di accensione/spegnimento (Fig. 44,2) è montato direttamente sulla luce armadio guardaroba (Fig. 44,3).

6.7 Faretto



- ▶ Le lampade ad incandescenza e i portalampada possono essere molto caldi.
- ▶ Prima di agire sulle lampade ad incandescenza e i portalampada, lasciarli raffreddare.
- ▶ Quando la lampada è accesa oppure ancora calda, a distanza di sicurezza da oggetti infiammabili come tendaggi e tendine è almeno di 30 cm. Pericolo d'incendio!

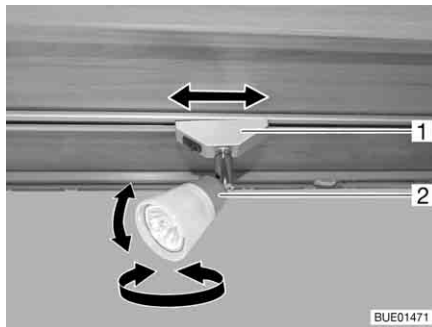

Fig. 45 Faretto

Orientamento: ■ Afferrare l'involucro (Fig. 45,2) e girarlo.

L'involucro può essere orientato in diverse posizioni:

- A sinistra o a destra
- In basso o in alto

Posizionamento: ■ Afferrare il supporto (Fig. 45,1) e ruotarlo di circa 45°.
■ Spingere il faretto lungo la sistema di rotaie.

Smontaggio: ■ Afferrare il supporto (Fig. 45,1) e ruotarlo di 90°.
■ Estrarre i faretti dalla rotaia.

Il faretto può essere montato in qualsiasi punto sulle rotaie.

6.8 Supporto per schermo piatto



- ▶ Prima della partenza portare lo schermo piatto e il supporto dello schermo nella posizione di base e assicurarlo. Se il supporto dello schermo è montato su un mobiletto porta TV: Chiudere il mobiletto porta TV.



- ▷ In caso di pericolo di gelo, rimuovere dal veicolo il televisore a schermo piatto.

6.8.1 Supporto su colonna

Il supporto per lo schermo piatto è fissato su una colonna.

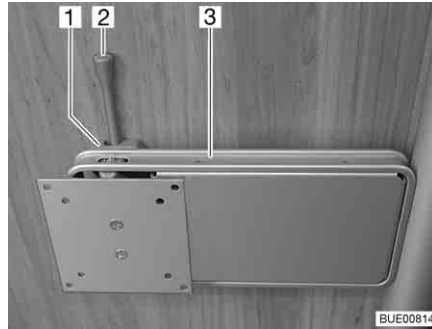

Fig. 46 Supporto su colonna

Posizionamento:

- Spingere di lato la leva di sbloccaggio (Fig. 46,2) e ruotare il supporto (Fig. 46,3) con lo schermo piatto nella posizione desiderata.
- Spingere lo schermo piatto leggermente verso l'alto e orientarlo nella posizione desiderata. È possibile regolare su tre diversi angoli di inclinazione.

Stivamento:

- Riportare indietro lo schermo piatto finché il supporto (Fig. 46,3) non si innesta nel bloccaggio (Fig. 46,1).

6.9 Aerazione



- ▶ L'ossigeno presente all'interno del veicolo viene consumato dalla respirazione o dal funzionamento degli apparecchi montati e funzionanti a gas. Per questo occorre continuamente ricambiare l'ossigeno. Per questo motivo nel veicolo sono montati dispositivi di aerazione forzata (p. es. oblò con aerazione forzata, aeratori a fungo o aeratori sul pavimento). I dispositivi di aerazione forzata non devono essere coperti né dall'interno né dall'esterno, p. es. con una stuoia invernale, o essere chiusi. Tenere le aerazioni forzate libere da neve e foglie. Vi è infatti il pericolo di asfissia, dovuto all'aumento della percentuale di CO₂.



- ▷ In determinate condizioni atmosferiche, nonostante una sufficiente aerazione è possibile che si formi condensa sugli oggetti metallici (p. es. nel collegamento tra scocca e autotelaio).
- ▷ In corrispondenza dei passaggi (p. es. aeratori a fungo, bordi degli oblò, prese, bocchettoni di riempimento, sportelli, ecc.) possono formarsi ulteriori conduzioni termiche.

Condensa

Provvedere ad un continuo scambio d'aria tramite un'aerazione frequente e mirata. Solo in questo modo si evita la formazione di condensa, e di conseguenza di muffa, in condizioni atmosferiche rigide. Se la potenza di riscaldamento, la distribuzione dell'aria e l'aerazione sono concordati fra loro, durante i periodi freddi è possibile ottenere un clima piacevole. Per evitare correnti d'aria, chiudere le bocchette di uscita dell'aria sul cruscotto e posizionare su ricircolo la distribuzione dell'aria del veicolo di base.

Durante soste prolungate, aerare di tanto in tanto accuratamente il veicolo, soprattutto in estate, in quanto sono possibili ristagni di calore. Aerare non soltanto l'abitacolo, ma anche i gavoni accessibili dall'esterno. Se il veicolo viene spento in un locale chiuso (p. es. nel garage) aerare anche l'area di stazionamento. La condensa che si presenta può portare a formazione di muffa.

6.10 Finestra



- ▷ Le finestre sono dotate di oscurante a rullo o tendina oscurante pieghevole e di zanzariera a rullo o protezione contro gli insetti pieghevole. L'oscurante e la zanzariera a rullo ritornano automaticamente nella posizione iniziale per reazione elastica, non appena viene allentato il bloccaggio. Per non danneggiare la meccanica di trazione, tenere la zanzariera/l'oscurante a rullo e riportarli lentamente nella posizione iniziale. La tendina oscurante pieghevole e la protezione contro gli insetti sono in tessuto sottile. Per non danneggiare la tendina oscurante pieghevole o la protezione contro gli insetti, riportarle dolcemente nella posizione iniziale servendosi della maniglia.
- ▷ Non tenere chiuse le tende a rullo troppo a lungo, altrimenti è prevedibile un aumento dell'affaticamento del materiale.
- ▷ Quando l'oscurante a rullo o la tendina oscurante pieghevole sono completamente chiusi, in caso di irradiazione solare forte, è possibile che si crei un ristagno di calore tra l'oscurante a rullo/ la tendina oscurante pieghevole e la finestra. La finestra può venire danneggiata.
Se l'oscurante è montato nella cassetta inferiore, chiuderlo pertanto solo di 2/3 in caso di irradiazione solare forte. In questo modo il calore tra finestra e oscurante può fuoriuscire.
Se l'oscurante è montato nella cassetta superiore, chiudere completamente l'oscurante e aprirlo regolarmente.
Inoltre, portare la finestra in posizione di apertura per "Aerazione continua".
- ▷ Prima della partenza chiudere le finestre.
- ▷ A seconda delle condizioni atmosferiche, chiudere le finestre in modo che non possa penetrarvi umidità.
- ▷ Per aprire e chiudere le finestre, aprire o chiudere tutte le leve di serraggio che sono montate nella finestra.



- ▷ Quando si lascia il veicolo chiudere sempre le finestre.
- ▷ In caso di forti sbalzi di temperatura oppure in condizioni atmosferiche estremamente rigide, l'interno dei finestrini doppi di metacrilato si può leggermente appannare in seguito alla formazione di condensa. La lastra è costruita in modo che, in caso di aumento delle temperature esterne, la condensa possa evaporare. Non c'è perciò da temere per danni ai doppi vetri acrilici dovuti alla formazione di condensa.

6.10.1 Finestra apribile con deflettori a rotazione



- ▷ Nell'aprire le finestre apribili fare attenzione a non creare tensioni. Aprire e chiudere la finestra apribile in modo uniforme.

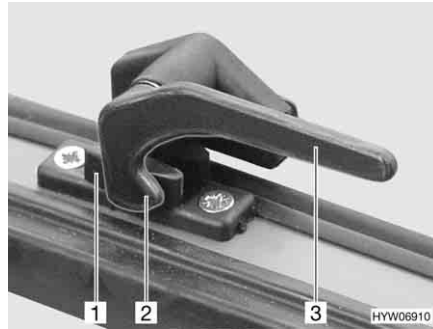

Fig. 47 Leva di serraggio in posizione "Chiuso"



Fig. 48 Finestra apribile con deflettori a rotazione, aperta

- Apertura:**
- Ruotare la leva di serraggio (Fig. 47,3) di un quarto di giro verso il centro della finestra.
 - Aprire la finestra apribile fino alla posizione desiderata e fissarla mediante il pomello zigrinato (Fig. 48,1).

La finestra apribile rimane bloccata nella posizione desiderata.

- Chiusura:**
- Ruotare il pomello zigrinato (Fig. 48,1) fino a che l'arresto viene sbloccato.
 - Chiudere la finestra apribile.
 - Ruotare la leva di serraggio (Fig. 47,3) di un quarto di giro verso il telaio della finestra. Il nasello di chiusura (Fig. 47,2) si trova sul lato interno della chiusura della finestra (Fig. 47,1).

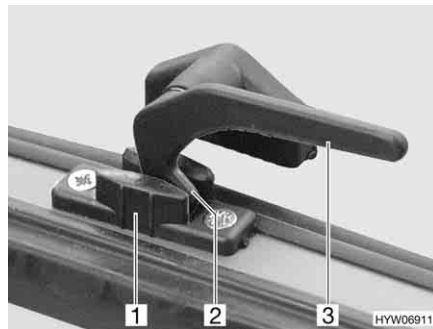

Fig. 49 Leva di serraggio in posizione "Aerazione continua"

Aerazione continua

Mediante la leva di serraggio è possibile fissare la finestra apribile in 2 diverse posizioni:

- In posizione di "Aerazione continua" (Fig. 49)
- In posizione "Completamente chiusa" (Fig. 47)

Per bloccare la finestra apribile in posizione di apertura per "Aerazione continua" dell'abitacolo:

- Ruotare la leva di serraggio (Fig. 49,3) di un quarto di giro verso il centro della finestra.
- Premere leggermente verso l'esterno la finestra apribile.
- Girare nuovamente all'indietro la leva di serraggio. Riportare contemporaneamente il nasello di chiusura (Fig. 49,2) nella rientranza della chiusura della finestra (Fig. 49,1).

A veicolo in marcia, non lasciare la finestra apribile in posizione di apertura "Aerazione continua".

In caso di pioggia, se la finestra apribile è in posizione di apertura "Aerazione continua", nel vano abitazione possono penetrare alcuni spruzzi d'acqua. Chiudere perciò le finestre apribili completamente.

6.10.2 Finestra apribile con deflettori automatici



- ▷ Aprire completamente la finestra, per sbloccare l'arresto. Se si chiude la finestra senza che l'arresto venga sbloccato, la finestra potrebbe rompersi a causa della notevole contropressione esercitata.
- ▷ Nell'aprire le finestre apribili fare attenzione a non creare tensioni. Aprire e chiudere la finestra apribile in modo uniforme.

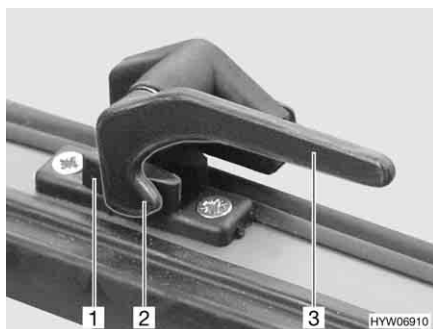

Fig. 50 Leva di serraggio in posizione "Chiuso"



Fig. 51 Finestra apribile con deflettori automatici, aperta

- Apertura:**
- Ruotare la leva di serraggio (Fig. 50,3) di un quarto di giro verso il centro della finestra.
 - Aprire la finestra apribile fino al punto di arresto desiderato. Il deflettore automatico (Fig. 51,1) si innesta automaticamente in posizione.

La finestra apribile rimane bloccata nella posizione desiderata.

- Chiusura:**
- Aprire la finestra apribile fino a sbloccare l'arresto.
 - Chiudere la finestra apribile.
 - Ruotare la leva di serraggio (Fig. 50,3) di un quarto di giro verso il telaio della finestra. Il nasello di chiusura (Fig. 50,2) si trova sul lato interno della chiusura della finestra (Fig. 50,1).

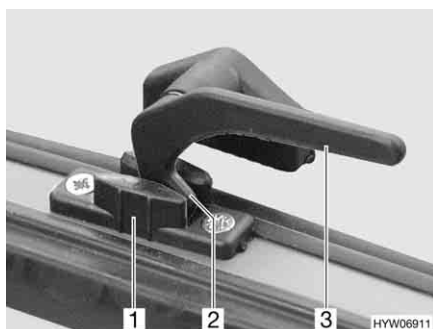

Fig. 52 Leva di serraggio in posizione "Aerazione continua"

Aerazione continua

Mediante la leva di serraggio è possibile fissare la finestra apribile in due diverse posizioni:

- In posizione di "Aerazione continua" (Fig. 52)
- In posizione "Completamente chiusa" (Fig. 50).

Per bloccare la finestra apribile in posizione di apertura per "Aerazione continua" dell'abitacolo:

- Ruotare la leva di serraggio (Fig. 52,3) di un quarto di giro verso il centro della finestra.
- Premere leggermente verso l'esterno la finestra apribile.
- Ruotare la leva di serraggio di un quarto di giro verso il telaio della finestra. Riportare contemporaneamente il nasello di chiusura (Fig. 52,2) nella rientranza della chiusura della finestra (Fig. 52,1).

A veicolo in marcia, non lasciare la finestra apribile in posizione di apertura "Aerazione continua".

In caso di pioggia, se la finestra apribile è in posizione di apertura "Aerazione continua", nel vano abitazione possono penetrare alcuni spruzzi d'acqua. Chiudere perciò le finestre apribili completamente.

6.10.3 Oscurante a rullo e zanzariera a rullo



- ▷ Prima della partenza, aprire le tende a rullo. Se le tende a rullo sono chiuse, le vibrazioni possono danneggiare l'albero.

Le finestre sono dotate di oscuranti e zanzariere a rullo. Oscurante a rullo e zanzariera a rullo possono essere azionati separatamente l'uno dall'altro.

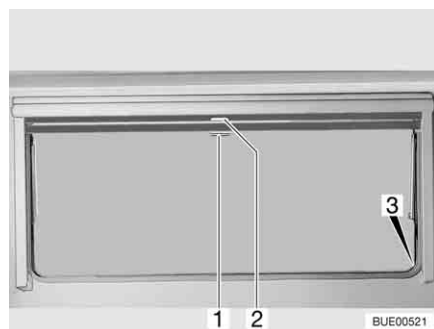

Fig. 53 Finestra apribile

Oscurante a rullo L'oscurante a rullo è montato nella cassetta superiore.

- Chiusura:*
- Tirare verso il basso l'oscurante a rullo accompagnandolo con la maniglia (Fig. 53,2). Quando si chiude completamente l'oscurante a rullo esso va agganciato da entrambi i lati al telaio della finestra nell'apposito elemento di fissaggio (Fig. 53,3).

- Apertura:*
- Quando l'oscurante a rullo è completamente chiuso: Spingere la maniglia (Fig. 53,2) verso il basso tirandola leggermente verso l'interno. Sganciare l'oscurante a rullo dagli elementi di fissaggio a destra e a sinistra del telaio della finestra.
 - Quando l'oscurante a rullo si trova in posizione intermedia: Tirare la maniglia (Fig. 53,2) leggermente verso il basso finché l'elemento di fissaggio non si è sganciato.
 - Ricondurre lentamente in posizione l'oscurante a rullo accompagnandolo con la maniglia.

Zanzariera a rullo La zanzariera a rullo è montata nella cassetta superiore.

- Chiusura:**
- Tirare la maniglia (Fig. 53,1) della zanzariera a rullo verso il basso e agganciarla all'elemento di fissaggio (Fig. 53,3) su entrambi i lati del telaio della finestra.
- Apertura:**
- Spingere la maniglia (Fig. 53,1) verso il basso tirandola leggermente verso l'interno. Sganciare la zanzariera a rullo dagli elementi di fissaggio a destra e a sinistra del telaio della finestra.
 - Riconduurre lentamente la zanzariera a rullo accompagnandola con la maniglia.

6.10.4 Tendine oscuranti pieghevoli del parabrezza e dei finestrini della cabina guida

A seconda del modello, la cabina di guida viene oscurata con tendine plissettate o con tendine oscuranti pieghevoli Remis (accessorio opzionale).

Tendina plissettata

Le tendine plissettate sono dotazione del veicolo.



Fig. 54 Tendina plissettata sul finestrino del passeggero



Fig. 55 Fissaggio tendina plissettata

Le tendine plissettate vengono (Fig. 54,2) fissate con bottoni automatici (Fig. 54,1 e Fig. 55,1).

Tendina oscurante pieghevole Remis (accessorio opzionale)

Le tendine oscuranti pieghevoli vengono fissate mediante fascette magnetiche oppure vengono montate sul veicolo in modo fisso sul telaio.

Per aprire o chiudere le tendine oscuranti pieghevoli montate in modo fisso, procedere come segue.

Parabrezza

Fig. 56 Tendina oscurante pieghevole per il parabrezza

Oscuramento:

- Premere le maniglie di sbloccaggio (Fig. 56,1) e mantenerle premute.
- Tirare la tendina oscurante pieghevole del parabrezza per la maniglia (Fig. 56,2) verso il centro della finestra.
- Chiudere nello stesso modo la seconda tendina oscurante pieghevole per il parabrezza. Una chiusura magnetica tiene insieme al centro le due parti della tendina oscurante pieghevole.

Apertura della tendina oscurante:

- Premere le maniglie di sbloccaggio (Fig. 56,1) e mantenerle premute.
- Spingere verso l'esterno le due metà della tendina oscurante pieghevole del parabrezza per la maniglia (Fig. 56,2) fino all'arresto. Durante questa operazione sollevare la maniglia all'altezza della rientranza di bloccaggio.
- Rilasciare le maniglie di sbloccaggio (Fig. 56,1) e mantenerle innestate.

Finestrino del conducente e finestrino del passeggero

Fig. 57 Tendina oscurante pieghevole per il finestrino del conducente/passeggero

Oscuramento:

- Premere le maniglie di sbloccaggio (Fig. 57,1) e mantenerle premute.
- Con la levetta (Fig. 57,2) tirare le tendine oscuranti pieghevoli per il finestrino del guidatore e del passeggero verso l'altro lato della finestra e congiungerle alle strisce magnetiche.

Apertura della tendina oscurante:

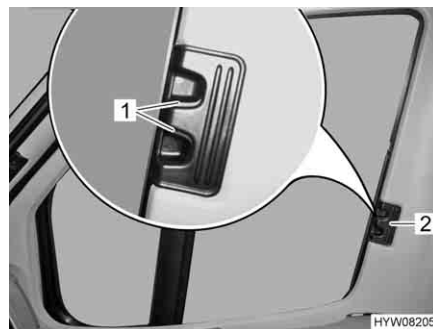
- Premere le maniglie di sbloccaggio (Fig. 57,1) e mantenerle premute.
- Inserire fino all'arresto le tendine oscuranti pieghevoli per il finestrino del guidatore e del passeggero per la maniglia (Fig. 57,2).
- Rilasciare le maniglie di sbloccaggio (Fig. 57,1) e mantenerle innestate.

6.11 Oblò

A seconda del modello, nel veicolo sono montati oblò con o senza aerazione forzata. Se è stato montato un oblò senza aerazione forzata, l'aerazione forzata viene effettuata tramite aeratori a fungo.



- ▶ Le aperture di aerazione forzata devono rimanere sempre aperte. I dispositivi di aerazione forzata non devono mai essere coperti, p. es. con una stuoia invernale, o essere chiusi. Tenere le aerazioni forzate libere da neve e foglie.



- ▷ Gli oblò sono dotati di oscurante a rullo o tendina oscurante pieghevole e di zanzariera a rullo o protezione contro gli insetti pieghevole. L'oscurante e la zanzariera a rullo ritornano automaticamente nella posizione iniziale per reazione elastica, non appena viene allentato il bloccaggio. Per non danneggiare la meccanica di trazione, tenere la zanzariera/l'oscurante a rullo e riportarli lentamente nella posizione iniziale. La tendina oscurante pieghevole e la protezione contro gli insetti sono in tessuto sottile. Per non danneggiare la tendina oscurante pieghevole o la protezione contro gli insetti, riportarle dolcemente nella posizione iniziale servendosi della maniglia.
- ▷ Non tenere chiuse le tende a rullo troppo a lungo, altrimenti è prevedibile un aumento dell'affaticamento del materiale.
- ▷ Quando l'oscurante a rullo o la tendina oscurante pieghevole sono completamente chiusi, in caso di irradiazione solare forte, è possibile che si crei un ristagno di calore tra l'oscurante a rullo/la tendina oscurante pieghevole e l'oblò. L'oblò può venire danneggiato. Pertanto, in caso di irradiazione solare forte, chiudere l'oscurante a rullo/la tendina oscurante pieghevole solo di 2/3. Aprire leggermente l'oblò oppure portare sulla posizione di ricircolo d'aria.
- ▷ A seconda delle condizioni atmosferiche, chiudere gli oblò in modo che non possa penetrarvi umidità.
- ▷ Non calpestare gli oblò.
- ▷ Prima della partenza chiudere gli oblò.
- ▷ Prima della partenza, controllare il bloccaggio degli oblò.
- ▷ Quando si lascia il veicolo chiudere sempre gli oblò.



6.11.1 Oblò Heki (mini e midi) (parzialmente accessorio opzionale)

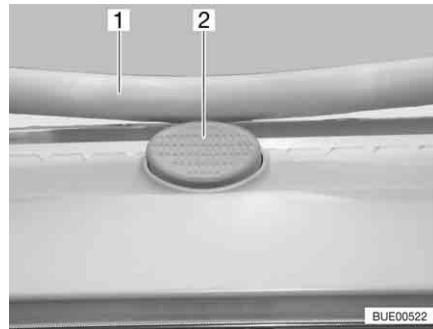

Fig. 58 Bottone di sicurezza sull'oblò Heki

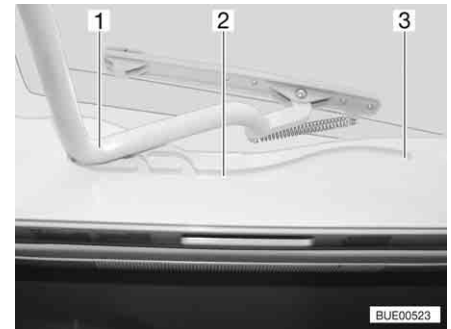

Fig. 59 Oblò Heki, guida

L'oblò Heki viene aperto da un lato.

- Apertura:**
- Premere il bottone di sicurezza (Fig. 58,2) e tirare verso il basso la staffa (Fig. 58,1) con entrambe le mani.
 - Tirare la staffa (Fig. 59,1) nelle guide (Fig. 59,2) fino alla posizione più all'indietro (Fig. 59,3).
- Chiusura:**
- Spingere la staffa (Fig. 59,1) leggermente verso l'alto con ambedue le mani.
 - Spingere di nuovo la staffa nelle guide.
 - Premere la staffa verso l'alto con ambedue le mani, finché la staffa non poggia al di sopra del bottone di sicurezza (Fig. 58,2).

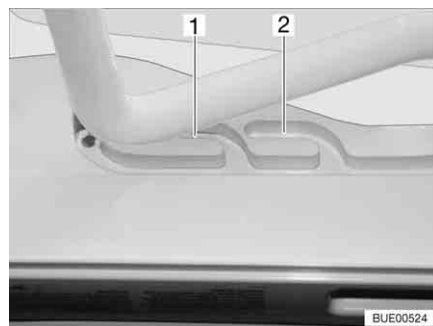

Fig. 60 Oblò Heki in posizione di ricircolo d'aria

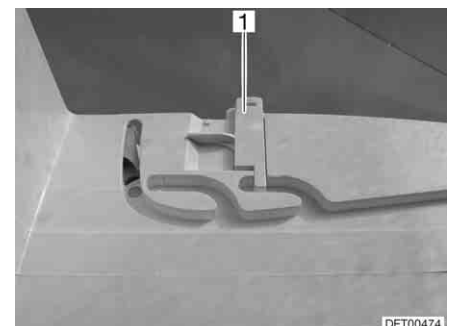

Fig. 61 Bloccaggio della posizione di ricircolo d'aria

Posizione di ricircolo d'aria

È possibile portare l'oblò Heki in due posizioni di ricircolo d'aria: Posizione brutto tempo (Fig. 60,1) e posizione centrale (Fig. 60,2). A seconda del modello è possibile bloccare l'oblò nella posizione centrale con il chiavistello (Fig. 61,1).

- Premere il bottone di sicurezza (Fig. 58,2) e tirare verso il basso la staffa (Fig. 58,1) con entrambe le mani.
- Tirare la staffa nelle guide (Fig. 59,2) fino alla posizione desiderata.
- Premere la staffa leggermente verso l'alto, spingerla nella guida selezionata (Fig. 60,1 o 2) ed eventualmente bloccarla.

Tendina oscurante pieghevole

Per chiudere e aprire la tendina oscurante pieghevole:

- Chiusura:*
- Tirare la tendina oscurante pieghevole per la maniglia fino alla posizione desiderata e rilasciare. La tendina oscurante pieghevole rimane in questa posizione.
- Apertura:*
- Spingere lentamente la tendina oscurante pieghevole nella posizione iniziale, tenendola per l'impugnatura.

Protezione contro gli insetti

Per chiudere e aprire la protezione contro gli insetti:

- Chiusura:*
- Tirare la protezione contro gli insetti per la maniglia verso la maniglia contrapposta della tendina oscurante pieghevole.
- Apertura:*
- Premere indietro la maniglia della protezione contro gli insetti. L'arresto si sblocca.
 - Ricodurre lentamente la protezione contro gli insetti accompagnandola con la maniglia.

6.11.2 Oblò Omni-Vent con ventilatore (accessorio opzionale)



- ▷ Per preservare la batteria, dopo un'ora il ventilatore ritorna dallo stadio 6 allo stadio 1.

L'oblò è dotato di una zanzariera a rullo, un oscurante a rullo ed un ventilatore regolabile per aerare e sfiatare.

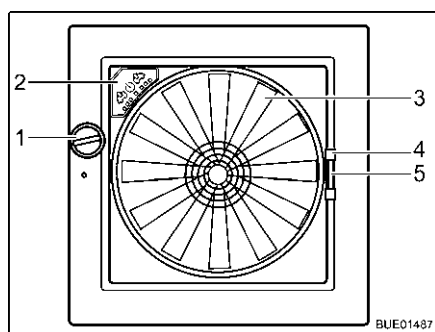

Fig. 62 Oblò Omni-Vent

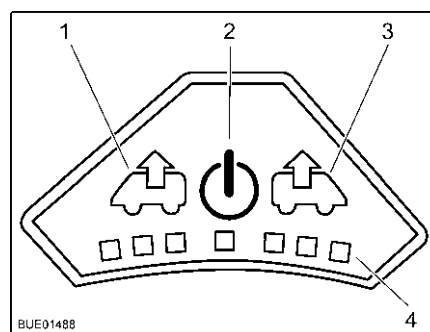

Fig. 63 Quadro comandi del ventilatore

- Apertura:*
- Ruotare la manopola (Fig. 62,1), finché non si raggiunge l'angolo di apertura desiderato.
- Chiusura:*
- Ruotare la manopola (Fig. 62,1), finché l'oblò non è completamente chiuso.

Protezione contro gli insetti

Per chiudere e aprire la protezione contro gli insetti:

- Chiusura:*
- Tirare la zanzariera per l'impugnatura (Fig. 62,4) verso il lato opposto del telaio.

- Apertura:**
- Serrare la maniglia della zanzariera. L'arresto si sblocca.
 - Riconduurre lentamente la zanzariera accompagnandola con la maniglia.
- Oscurante** Per chiudere e aprire l'oscurante:
- Chiusura:**
- Serrare la maniglia (Fig. 62,5) dell'oscurante.
 - Tirare l'oscurante fino alla posizione desiderata e rilasciare. L'oscurante rimane in questa posizione.
- Apertura:**
- Serrare la maniglia dell'oscurante.
 - Spingere lentamente l'oscurante nella posizione iniziale.
- Ventilatore** Se l'oblò è aperto, la zona interna può essere sfiata con il ventilatore a 6 stadi (Fig. 62,3). Il ventilatore si controlla dal quadro di comando (Fig. 62,2).
- Accensione:**
- Premere il tasto On/Off (Fig. 63,2). Il ventilatore funziona in modalità comfort (sfiato al numero di giri minimi del ventilatore).
- Sfiato:**
- Per aumentare il numero di giri del ventilatore: Premere il tasto Sfiato (Fig. 63,1). Il numero di giri del ventilatore aumenta di uno stadio in direzione sfiato. I LED (Fig. 63,4) indicano gli stadi di commutazione.
 - Per ridurre il numero di giri del ventilatore: Premere il tasto Aerazione (Fig. 63,3). Il numero di giri del ventilatore si riduce di uno stadio.
- Aerazione:**
- Per aumentare il numero di giri del ventilatore: Premere il tasto Aerazione (Fig. 63,3). Il numero di giri del ventilatore aumenta di uno stadio in direzione aerazione. I LED (Fig. 63,4) indicano gli stadi di commutazione.
 - Per ridurre il numero di giri del ventilatore: Premere il tasto Sfiato (Fig. 63,1). Il numero di giri del ventilatore si riduce di uno stadio.
- Funzione Boost:**
- Tenere premuto il tasto Aerazione per circa 3 secondi. Il ventilatore passa allo stadio di aerazione massimo e dopo circa 5 minuti ritorna automaticamente allo stadio impostato precedentemente.
 - Tenere premuto il tasto Sfiato per circa 3 secondi. Il ventilatore passa allo stadio di sfiato massimo e dopo circa 5 minuti ritorna automaticamente allo stadio impostato precedentemente.
- Spegnimento:**
- Premere il tasto On/Off (Fig. 63,2). Il ventilatore si ferma, i LED si spengono.

6.11.3 Oblò Skyroof



- ▷ Nell'aprire l'oblò fare attenzione che non si creino tensioni. Aprire e chiudere l'oblò in modo uniforme.

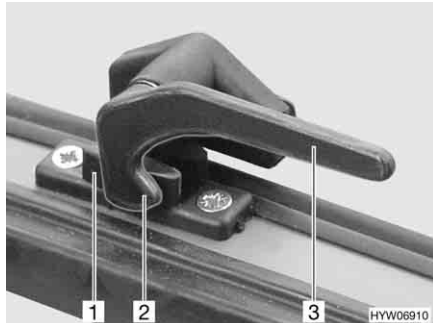

Fig. 64 Leva di serraggio in posizione "Chiuso"



Fig. 65 Oblò con deflettori a rotazione, aperto

- Apertura:**
- Ruotare tutte le leve di serraggio (Fig. 64,3) di un quarto di giro verso il centro dell'oblò.
 - Aprire l'oblò fino alla posizione desiderata e fissarlo mediante il pomello zigrinato (Fig. 65,1).

L'oblò rimane bloccato nella posizione desiderata.

- Chiusura:**
- Ruotare il pomello zigrinato (Fig. 65,1) fino a che l'arresto viene sbloccato.
 - Chiudere l'oblò.
 - Ruotare tutte le leve di serraggio (Fig. 64,3) di un quarto di giro verso il telaio. Il nasello di chiusura (Fig. 64,2) si trova sul lato interno del bloccaggio dell'oblò (Fig. 64,1).

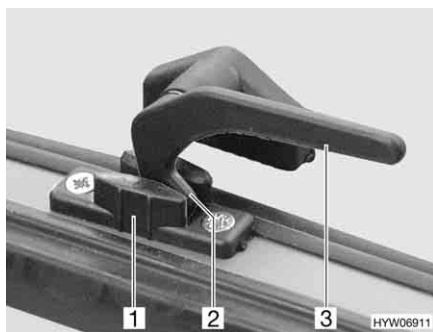

Fig. 66 Leva di serraggio in posizione "Aerazione continua"

Aerazione continua

Mediante le leve di serraggio è possibile fissare l'oblò in 2 diverse posizioni:

- In posizione di "Aerazione continua" (Fig. 66)
- In posizione "Completamente chiusa" (Fig. 64)

Per bloccare l'oblò in posizione di apertura per "Aerazione continua":

- Ruotare tutte le leve di serraggio (Fig. 66,3) di un quarto di giro verso il centro dell'oblò.
- Premere leggermente verso l'esterno l'oblò.
- Girare nuovamente all'indietro tutte le leve di serraggio. Contemporaneamente riportare il nasello di chiusura (Fig. 66,2) nella rientranza del bloccaggio dell'oblò (Fig. 66,1).

A veicolo in marcia, non lasciare l'oblò in posizione di apertura "Aerazione continua".

In caso di pioggia, se l'oblò è in posizione di apertura "Aerazione continua", nel vano abitazione possono penetrare alcuni spruzzi d'acqua. Chiudere perciò gli oblò completamente.



Fig. 67 Oblò Skyroof

Tendina oscurante pieghevole

La tendina oscurante pieghevole è inserita in basso, nel telaio.

- Chiusura:*
- Afferrare la tendina oscurante pieghevole al centro dell'asta di chiusura e tirare delicatamente verso l'alto.
 - Rilasciare la tendina oscurante pieghevole nella posizione desiderata. La tendina oscurante pieghevole rimane in questa posizione.
- Apertura:*
- Ricodurre l'asta di chiusura della tendina oscurante pieghevole con cautela verso il basso fino all'arresto, sul telaio.

Protezione contro gli insetti

La protezione contro gli insetti è inserita in alto, nel telaio.

- Chiusura:*
- Afferrare la protezione contro gli insetti al centro dell'asta di chiusura e tirare delicatamente verso il basso.
 - Regolare la protezione contro gli insetti in modo continuo spostando l'asta di chiusura.
- Apertura:*
- Ricodurre la protezione contro gli insetti sull'asta di chiusura con cautela verso l'alto fino all'arresto, sul telaio.

6.12 Tavolo sospeso con piede di sostegno scomponibile



Fig. 68 Tavolo sospeso con piede di sostegno scomponibile

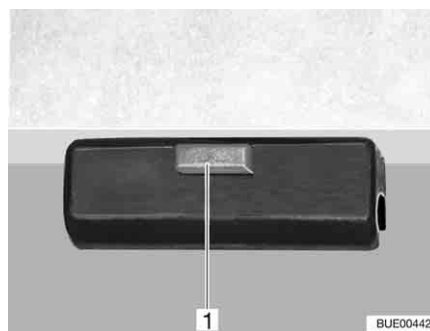

Fig. 69 Bloccaggio

Ruotando l'estensione del piano del tavolo, è possibile estendere la superficie di appoggio.

Estrazione:

- Premere il tasto (Fig. 68,2) del bloccaggio e ruotare verso l'esterno la prolunga per il piano del tavolo (Fig. 68,1).

Riduzione delle dimensioni:

- Ruotare l'estensione del piano del tavolo (Fig. 68,1) sotto il piano del tavolo (Fig. 68,6), finché non si sente scattare il bloccaggio.

Il tavolo sospeso può essere utilizzato come struttura di supporto letto grazie al piede di sostegno scomponibile.

Trasformazione in struttura di supporto letto:

- Sollevare il piano del tavolo (Fig. 68,6) di circa 45° in avanti.
- Estrarre verso il basso la parte inferiore del piede di sostegno (Fig. 68,4) e riparla.
- Aprire il bloccaggio (Fig. 69,1) del piano del tavolo.
- Sollevare il piano del tavolo dal listello di supporto superiore.
- Agganciare il piano del tavolo con i supporti nel listello di supporto inferiore (Fig. 68,3) con un angolo di 45° e riporre il piano del tavolo sul pavimento con la parte superiore del piede di sostegno (Fig. 68,5).
- Bloccare il piano del tavolo.

6.13 Sedile comfort (accessorio opzionale)



Fig. 70 Sedile comfort

Estrazione del sedile comfort:

- Tirare verso l'alto la maniglia (Fig. 70,1) e tenerla in questa posizione.
- Tirare il sedile verso il centro del veicolo.
- Rilasciare la maniglia (Fig. 70,1).

*Inserimento del sedile
comfort:*

- Tirare verso l'alto la maniglia (Fig. 70,1) e tenerla in questa posizione.
- Spingere il sedile contro il secondo sedile.
- Rilasciare la maniglia (Fig. 70,1).

6.14 Letto pieghevole

Il veicolo è equipaggiato di un letto pieghevole sistemato nella zona posteriore. Per poter utilizzare lo spazio di passaggio durante la marcia, oppure trasportare merci voluminose (ad es. biciclette), questo letto può essere ripiegato lateralmente.

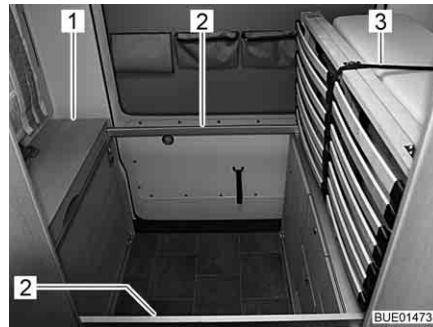

Fig. 71 Supporti per letto pieghevole

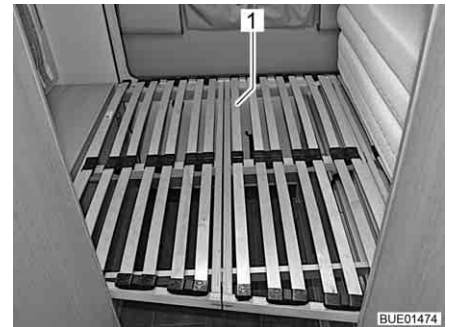

Fig. 72 Telaio portamaterasso



- ▷ Se il coperchio (Fig. 71,1) è chiuso, viene tenuto fermo da una chiusura magnetica. Per questo motivo all'apertura si incontra resistenza.

Apertura del letto:

- Ribaltare verso l'alto il coperchio (Fig. 71,1) e tenerlo aperto.
- Tirare fuori i due supporti (Fig. 71,2) e appoggiarli sul lato opposto sull'armadio in basso.
- Chiudere il coperchio (Fig. 71,1).
- Aprire la chiusura della cinghia (Fig. 71,3), tenendo fermo il telaio portamaterasso.
- Aprire il telaio portamaterasso (Fig. 72,1) e appoggiarlo lentamente sui supporti.



Fig. 73 Letto in coda



Fig. 74 Scalino

- Aprire il materasso (Fig. 73,2) e posarlo sul telaio portamaterasso.
- Inserire il cuscino singolo (Fig. 73,1) tra materasso e parete esterna.



- ▷ Per facilitare l'accesso al letto in coda, si utilizza l'apposito scalino estraibile (Fig. 74,1). La bauliera diventa accessibile dopo aver aperto il coperchio.

- Chiusura del letto:*
- Rimuovere il cuscino singolo (Fig. 73,1) e appoggiarlo sull'armadio in basso.
 - Piegarlo di lato il materasso (Fig. 73,2) e appoggiarlo sull'armadio in basso.
 - Chiudere il telaio portamaterasso (Fig. 72,1), spingerlo contro il materasso e fissarlo con la cinghia (Fig. 71,3).
 - Ribaltare verso l'alto il coperchio (Fig. 71,1) e tenerlo aperto.
 - Ripiegare i due supporti (Fig. 71,2) sotto il coperchio.
 - Chiudere il coperchio (Fig. 71,1).

6.15 Trasformazione delle dinette per la notte (accessorio opzionale)

A seconda del modello e della dotazione, è possibile convertire le dinette per potervi dormire.



▷ Le piante dei singoli modelli sono illustrate nel capitolo 16.

6.15.1 Dinette centrale piccola

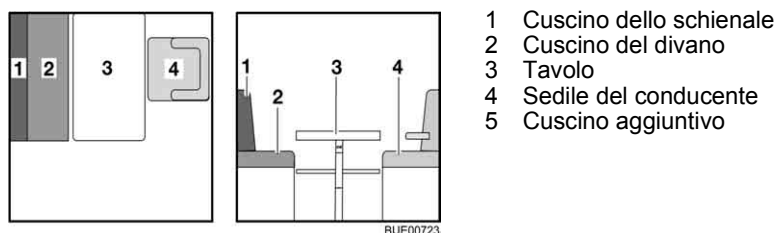

Fig. 75 Prima della trasformazione

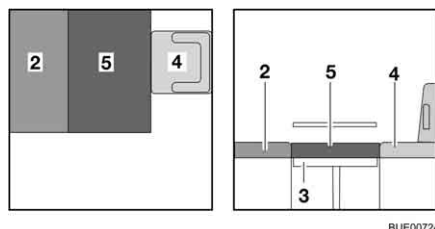

Fig. 76 Dopo la trasformazione

- Ruotare il sedile del conducente (Fig. 75,4) e spostarlo completamente in avanti.
- Trasformare il tavolo (Fig. 75,3) in struttura di supporto letto (vedi paragrafo 6.12).
- Riporre il cuscino dello schienale (Fig. 75,1).
- Posizionare il cuscino aggiuntivo (Fig. 76,5) sul tavolo.
- Se necessario, spingere il sedile del conducente (Fig. 76,4) nuovamente all'indietro.

6.16 Raccordo doccia per doccia esterna (accessorio opzionale)



- ▶ Utilizzare la doccia esterna solo se la distanza dall'apparecchio elettrico più vicino o dal raccordo è di almeno 1,20 m. Pericolo di scossa elettrica!



- ▷ In caso di fermo prolungato o se sussiste pericolo di gelo, svuotare l'impianto idrico.

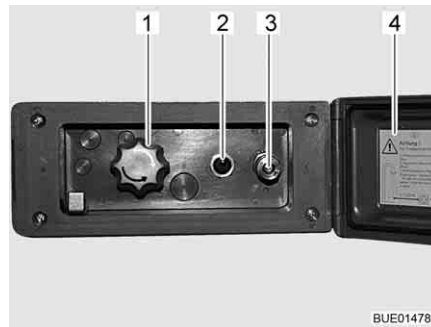

Fig. 77 Raccordo doccia esterno

Collegamento della doccia esterna:

- Sganciare ed aprire il coperchio (Fig. 77,4).
- Collegare il tubo flessibile della doccia esterna alla chiusura rapida (Fig. 77,3).

Utilizzo della doccia:

- Accendere la pompa dell'acqua con l'interruttore (Fig. 77,2).
- Regolare la temperatura dell'acqua ai gradi desiderati mediante la manopola (Fig. 77,1).
- Spegnere la pompa dell'acqua con l'interruttore (Fig. 77,2).

Chiusura del raccordo doccia:

- Spengere la pompa dell'acqua con l'interruttore (Fig. 77,2).
- Scollegare il tubo flessibile dalla chiusura rapida. La chiusura rapida è dotata di una valvola di non ritorno che impedisce all'acqua di continuare a uscire.
- Chiudere il coperchio (Fig. 77,4) e bloccarlo con la chiave.

Svuotamento:

- Collegare il tubo flessibile della doccia esterna alla chiusura rapida. La valvola di non ritorno si apre e i tubi possono svuotarsi.
- Ruotare la manopola (Fig. 77,1) sulla posizione centrale.
- Svuotare l'impianto idrico (vedi paragrafo 10.5).

Panoramica del capitolo

Questo capitolo contiene indicazioni sull'impianto del gas del veicolo.

Le indicazioni concernono i seguenti punti:

- la sicurezza
- la sostituzione delle bombole del gas
- i rubinetti di arresto del gas
- la presa gas esterna
- l'impianto di commutazione automatico

L'uso degli apparecchi funzionanti a gas nel veicolo è descritto al capitolo 9.

7.1 Note generali



- ▶ Prima della partenza, quando si abbandona il veicolo o quando gli apparecchi a gas non vengono utilizzati, chiudere tutti i rubinetti di arresto del gas e la valvola principale di arresto della bombola del gas.
- ▶ Quando si rifornisce il carburante, durante il trasporto su traghetti e quando il veicolo è in garage non deve esserci alcun apparecchio in funzione (per esempio il riscaldamento o il frigorifero), se questo funziona a fiamma libera. Pericolo di esplosione!
- ▶ Se un apparecchio funziona a fiamma libera, non far funzionare l'apparecchio in locali chiusi (p. es. garage). Pericolo di avvelenamento e di asfissia!
- ▶ Far modificare, sottoporre a manutenzione e riparare l'impianto del gas unicamente da un'officina autorizzata.
- ▶ Prima della messa in funzione e secondo le disposizioni nazionali, è necessario fare controllare l'impianto del gas da una officina specializzata autorizzata. Ciò vale anche per i veicoli che non sono immatricolati. Lavori di modifica dell'impianto del gas devono essere immediatamente controllati da una officina specializzata autorizzata.
- ▶ È necessario controllare anche il regolatore di pressione del gas e i tubi dei gas di scarico. Il regolatore di pressione del gas deve essere sostituito al più tardi dopo 10 anni. La responsabilità dei provvedimenti da attuare è delegata al possessore del veicolo.
- ▶ Nel caso di difetto dell'impianto del gas (odore di gas, alto consumo di gas) vi è pericolo di esplosione! Chiudere immediatamente la valvola principale di arresto della bombola del gas. Aprire finestre e porte ed aerare bene.
- ▶ In caso di guasto all'impianto del gas: Non fumare, non accendere fiamme vive e non azionare dispositivi elettrici (interruttore luci, ecc.).
- ▶ Prima di mettere in funzione l'area cottura, provvedere ad una aerazione adeguata. Aprire finestre o oblò.
- ▶ Non utilizzare il fornello o il forno a gas come riscaldamento.
- ▶ Nel caso siano presenti diversi apparecchi a gas, è necessario che ognuno di essi sia dotato di un rubinetto di arresto del gas. Nel caso alcuni singoli apparecchi non vengano utilizzati, chiudere il rubinetto di arresto del gas corrispondente.
- ▶ I dispositivi di sicurezza antigas devono chiudere entro un minuto dallo spegnimento della fiamma. Alla chiusura si sente un leggero clic. Controllare periodicamente il corretto funzionamento.



- ▶ Gli apparecchi a gas installati sono progettati unicamente per funzionare con gas propano, gas butano o con una miscela di entrambi i gas. Il regolatore di pressione del gas, così come tutti gli apparecchi a gas integrati, è progettato per una pressione di esercizio di 30 mbar.
- ▶ Il gas propano gassifica fino a -42 °C, il gas butano solo fino a 0 °C. Al di sotto di tali temperature non vi è più pressione di gas. Il gas butano perciò non è indicato per il funzionamento invernale.
- ▶ Verificare a intervalli regolari la tenuta del tubo del gas posto sul raccordo della bombola. Il tubo del gas non deve presentare né fessure né porosità. Far sostituire il tubo del gas al più tardi dopo 10 anni dalla data di produzione da una officina specializzata autorizzata. Il gestore dell'impianto del gas deve autorizzare la sostituzione.
- ▶ Data la sua funzione e struttura, il vano portabombole è un ambiente accessibile dall'esterno. Le aperture di aerazione forzata previste di serie non devono essere mai coperte o chiuse. Altrimenti non sarebbe possibile deviare il gas fuoriuscito verso l'esterno.
- ▶ Non utilizzare il vano portabombole come gavone, in modo che non possa penetrarvi umidità.
- ▶ Assicurare il vano portabombole affinché non vi possano accedere persone non autorizzate. Chiudere l'accesso.
- ▶ La valvola principale di arresto della bombola del gas deve essere accessibile.
- ▶ Allacciare solo apparecchi a gas (p. es. grill a gas) che sono predisposti per una pressione di funzionamento di 30 mbar.
- ▶ Il tubo del gas di scarico va collegato ermeticamente e saldamente al riscaldamento ed al camino. Il tubo del gas di scarico non deve presentare nessun difetto.
- ▶ L'uscita dei gas combustibili nell'atmosfera e l'entrata di aria fresca devono avere luogo liberamente. Tenere i camini di scarico e le aperture di aspirazione sempre sgombri e puliti (per esempio da neve e ghiaccio). Non vanno collocati mucchi di neve o teloni attorno al veicolo.

7.2 Bombole del gas



- ▶ Trasportare le bombole del gas solo all'interno del vano portabombole.
- ▶ Fissare le bombole del gas fissate nel vano portabombole in posizione verticale.
- ▶ Fissare le bombole del gas in modo che non possano ruotare o ribaltarsi.
- ▶ Quando le bombole non sono collegate al tubo del gas, richiuderle sempre con il cappuccio di protezione.
- ▶ Prima di rimuovere il regolatore di pressione del gas o il tubo del gas, chiudere la valvola principale di arresto della bombola.
- ▶ Collegare il regolatore di pressione del gas o il tubo del gas alle bombole solo manualmente. Non utilizzare utensili.
- ▶ Utilizzare esclusivamente regolatori di pressione del gas speciali muniti di valvola di sicurezza e pensati per l'uso nei veicoli. Altri tipi di regolatore di pressione del gas non sono ammessi e non sono sufficienti in caso di forti sollecitazioni.
- ▶ In caso di temperature al di sotto dei 5 °C utilizzare l'impianto anti-ghiaccio (Eis-Ex) per il regolatore di pressione del gas.



- ▶ Utilizzare solamente bombole del gas da 11 kg o da 5 kg! Le bombole da campeggio dotate di valvola di non ritorno incorporata (bombole blu con un contenuto massimo di 2,5 o 3 kg) sono ammesse in casi eccezionali solo se dotate di valvola di sicurezza.
- ▶ Per bombole del gas esterne usare tubi flessibili i più corti possibili (max. 150 cm).
- ▶ Non bloccare mai le aperture di aerazione situate sul pavimento, sotto le bombole.



- ▷ Su alcuni modelli il vano portabombole si trova direttamente accanto alla porta di ingresso. In questi modelli occorre aprire il vano portabombole soltanto quando la porta di ingresso è chiusa. Pericolo di danneggiamento.



- ▷ I collegamenti a vite del regolatore di pressione hanno la filettatura sinistrorsa.
- ▷ Per apparecchi a gas la pressione di alimentazione deve essere ridotta a 30 mbar.
- ▷ Collegare direttamente alla valvola della bombola il regolatore di pressione del gas a regolazione fissa dotato di valvola di sicurezza.
Il regolatore di pressione del gas riduce la pressione del gas della bombola alla pressione di esercizio delle apparecchiature.
- ▷ Il servizio accessori mette a disposizione euro-set completi relativi alla ricarica delle bombole del gas o alle nuove bombole di gas.
- ▷ Informazioni presso il concessionario o il punto di assistenza.
- ▷ Informazioni sul rifornimento di gas in Europa sono indicati nel capitolo 17.

7.3 Come sostituire le bombole del gas



- ▶ Durante la sostituzione delle bombole del gas non fumare e non accendere nessuna fiamma viva.
- ▶ Dopo aver cambiato le bombole del gas controllare se dagli attacchi fuoriesce del gas. Allo scopo spruzzare sugli attacchi lo speciale spray rileva-perdite. Questi prodotti sono disponibili presso il servizio accessori.

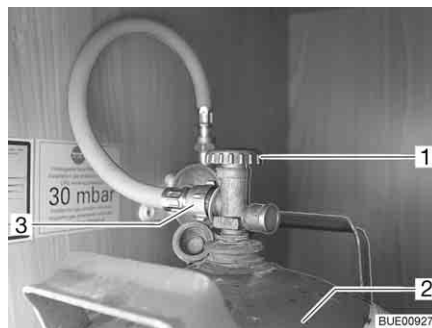
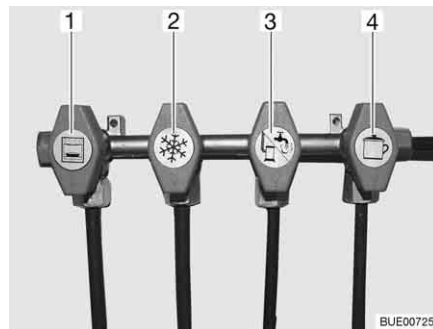

Fig. 78 Vano portabombole

- Aprire lo sportello esterno del vano portabombole (vedi capitolo 6).
- Chiudere la valvola principale di arresto (Fig. 78,1) della bombola del gas (Fig. 78,2). Osservare la direzione della freccia.

- Svitare manualmente il tubo del gas (Fig. 78,3), dalla bombola del gas (filettatura sinistrorsa).
- Allentare le cinghie di fissaggio ed estrarre la bombola del gas.
- Piazzare la bombola piena nel vano portabombole.
- Fissare la bombola del gas con le cinghie di fissaggio.
- Avvitare manualmente il tubo del gas alla bombola (filettatura sinistrorsa).

7.4 Rubinetti di arresto del gas



- 1 Forno a gas
- 2 Frigorifero
- 3 Riscaldamento/boiler
- 4 Area cottura

Fig. 79 Simboli dei rubinetti di arresto del gas

Nel veicolo, tutti gli apparecchi del gas sono dotati di un rubinetto di arresto del gas (Fig. 79).

I rubinetti di arresto del gas si trovano nel veicolo in varie posizioni e possono essere montati anche separatamente.

7.5 Presa gas esterna (accessorio opzionale)



- ▶ Quando la presa gas esterna per il gas non viene utilizzata, chiudere sempre il rubinetto di arresto del gas.
- ▶ Alla presa del gas esterna, collegare solo le utenze a gas che sono dotate di un apposito adattatore.
- ▶ Collegare esclusivamente utenze gas esterne progettate per una pressione di esercizio da 30 mbar.
- ▶ Accertarsi che dopo aver collegato l'impianto a gas e aver aperto il rubinetto di arresto del gas non fuoriesca del gas dalla presa esterna. Se la presa gas esterna perde, il gas si disperde nell'atmosfera. Chiudere immediatamente il rubinetto di arresto del gas e la valvola principale di arresto della bombola del gas. Fare controllare la presa esterna del gas da un'officina specializzata autorizzata.
- ▶ Durante il collegamento ad un impianto a gas esterno, fare attenzione che nelle immediate vicinanze non ci siano fonti di scintille.
- ▶ Non utilizzare la presa gas esterna per riempire le bombole del gas. Prestare attenzione all'etichetta adesiva informativa collocata sulla presa gas esterna.

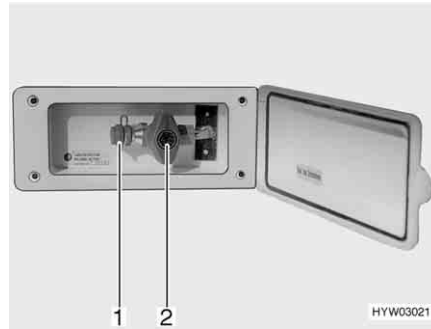

Fig. 80 Presa gas esterna, rubinetto di arresto del gas chiuso

La presa gas esterna (Fig. 80) si trova, a seconda del modello, nella parte posteriore o sul lato destro o sinistro del veicolo.

- Collegare l'apparecchio a gas esterno all'attacco (Fig. 80,1).
- Aprire il rubinetto di arresto del gas (Fig. 80,2).

7.6 Impianto di commutazione Crash Protection Unit (accessorio opzionale)



- ▶ Non utilizzare l'impianto di commutazione in locali chiusi.



- ▷ Se il veicolo è dotato della Crash Protection Unit, durante la marcia si può far funzionare il riscaldamento dell'abitacolo.
- ▷ Se il veicolo è dotato di un pannello di controllo della serie DT e l'impianto di commutazione è gestito da questo pannello di controllo, la centralina di controllo non serve.
- ▷ Inoltre prestare attenzione alle istruzioni per l'uso del produttore.

La Crash Protection Unit è un impianto di commutazione automatico con unità di comando per un impianto del gas a due bombole. L'impianto di commutazione commuta automaticamente l'alimentazione del gas dalla bombola in uso alla bombola di riserva quando la bombola in uso è vuota o non è più pronta per il funzionamento. Così le utenze a gas possono rimanere in funzione. L'impianto di commutazione è adatto per tutte le bombole del gas esistenti in commercio da 3 kg fino a 33 kg. In caso di incidente o di inclinazione troppo forte del veicolo il rifornimento di gas viene automaticamente interrotto.

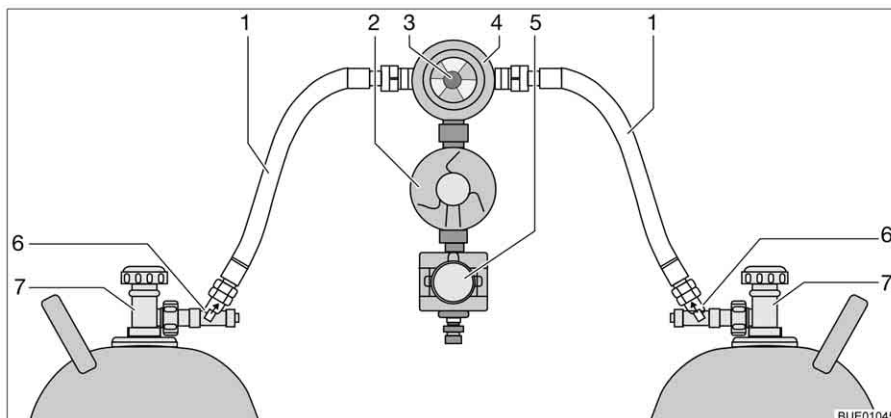

Fig. 81 Impianto di commutazione Crash Protection Unit

Costruzione dell'impianto

La Crash Protection Unit consiste di due limitatori di flusso con sblocco manuale (Fig. 81,6), di una valvola di commutazione (Fig. 81,4) con regolatore di pressione (Fig. 81,2), di una elettrovalvola (Fig. 81,5) e di una centralina di controllo con LED a tre colori. La valvola di commutazione viene montata tra i due tubi del gas (Fig. 81,1).

Con la manopola (Fig. 81,3) sulla valvola di commutazione è possibile stabilire, quale delle bombole del gas viene utilizzata come bombola in uso e quale bombola del gas viene utilizzata come bombola di riserva.



Fig. 82 Centralina di controllo



Fig. 83 Centralina di controllo con visualizzatore a distanza

Sulla centralina di controllo (Fig. 82) possono venire azionate solo le funzioni elettriche. Le valvole principali di arresto delle bombole del gas (Fig. 81,7) e gli sblocchi (Fig. 81,6) devono essere aperti a mano.

La valvola di commutazione garantisce una pressione del gas costante, indipendentemente da quale bombola provenga l'alimentazione del gas. L'indicatore nella valvola di commutazione indica il livello di riempimento della bombola in uso. Se l'indicatore è verde, il rifornimento di gas viene fatto dalla bombola in uso. Quando l'indicatore è rosso, la bombola in uso è vuota. Il rifornimento di gas avviene poi tramite la bombola di riserva.

Senza visualizzatore a distanza

La spia di controllo sulla centralina di controllo indica lo stato dell'impianto del gas. Se la spia di controllo (Fig. 82,1) diventa verde, l'impianto è a posto. Se la spia di controllo è rossa lampeggiante o rossa fissa, siamo in presenza di un guasto. Il rifornimento di gas è interrotto.

Con visualizzatore a distanza

La spia di controllo sulla centralina di controllo (Fig. 83,1) indica lo stato dell'impianto del gas:

Spia di controllo	Significato
Spento	Sistema disattivato, alimentazione gas disattivata
Verde	Sistema attivato, alimentazione gas attivata
Rosso	Alimentazione gas disattivata, inclinazione o valori di accelerazione eccessivi hanno causato l'attivazione, ad es. per un incidente
Giallo	Sistema attivato, alimentazione gas attivata, bombola in uso vuota
Lampeggiante giallo	Auto-test, per circa 2 secondi, dopo l'accensione
1 lampeggio rosso	Valvola non collegata all'apparecchio di controllo o errore interno
2 lampeggi rossi	Rilevata sovratensione, alimentazione gas interrotta
3 lampeggi rossi	Rilevata sottotensione, alimentazione gas interrotta

Per la messa in funzione:

- Aprire le valvole principali di arresto delle bombole del gas (Fig. 81,7).
- Premere gli sblocchi (Fig. 81,6) uno dopo l'altro per 10 secondi.
- Con la manopola (Fig. 81,3) sulla valvola di commutazione (Fig. 81,4) selezionare la bombola del gas, da cui proviene la principale alimentazione del gas (bombola in uso).
Girare la manopola fino all'arresto.
- Accendere l'impianto di commutazione sulla centralina di controllo. Portare l'interruttore a bilico (Fig. 82,2 o Fig. 83,2) su "ON". La valvola di commutazione è ora disareata. La spia di controllo (Fig. 82,1 o Fig. 83,1) diventa gialla (test del sistema) e quindi verde.

Spegnimento:

- Portare l'interruttore a bilico (Fig. 82,2 o Fig. 83,2) in posizione "OFF". La spia di controllo (Fig. 82,1 o Fig. 83,1) si spegne.
- Chiudere le valvole principali di arresto delle bombole del gas (Fig. 81,7).



- ▶ Durante la sostituzione delle bombole del gas non fumare e non accendere nessuna fiamma viva.

Sostituzione delle bombole del gas:

- Commutare la manopola sulla valvola di commutazione. L'indicatore diventa di nuovo verde.
Se l'indicatore rimane rosso, la bombola di riserva è comunque vuota e deve essere sostituita.
- Chiudere la valvola principale di arresto della bombola del gas vuota.
- Svitare il tubo del gas dalla bombola del gas.
- Allentare le cinghie di fissaggio ed estrarre la bombola del gas.
- Piazzare la bombola del gas piena nel vano portabombole.
- Fissare la bombola del gas con le cinghie di fissaggio.
- Collegare la bombola del gas piena al tubo del gas.
- Aprire la valvola principale di arresto della bombola del gas.
- Premere lo sblocco per 10 secondi.

- Commutare la manopola sulla valvola di commutazione sulla bombola sostituita. Se l'indicatore è verde, lo sblocco è aperto.
- Posizionare con un mezzo giro la manopola sulla valvola di commutazione in modo tale che la bombola del gas appena sostituita serva da bombola di riserva.

Panoramica del capitolo

Questo capitolo contiene indicazioni sull'impianto elettrico del veicolo.

Le indicazioni concernono i seguenti punti:

- la sicurezza
- spiegazioni dei termini tecnici della batteria
- la rete di bordo a 12 V
- il selettore radio
- la batteria di avviamento
- la batteria dell'abitacolo
- la centralina elettrica
- il pannello di controllo
- l'impianto ad energia solare
- la rete di bordo a 230 V
- il collegamento alla rete di 230 V
- l'occupazione dei fusibili
- la presa esterna
- il percorso dei cavi

L'uso degli apparecchi funzionanti elettricamente della struttura dell'abitacolo è descritto al capitolo 9.

8.1 Istruzioni di sicurezza generali



- ▶ Eventuali interventi all'impianto elettrico devono essere eseguiti solo da personale specializzato.
- ▶ Tutti gli apparecchi elettrici (p. es. radiotelefoni, radiotrasmittenti, televisori oppure lettori DVD), montati successivamente nel veicolo e che vengono usati durante la marcia, devono presentare determinate caratteristiche: Queste sono il marchio CE, il controllo CEM (compatibilità elettromagnetica) e il controllo "e".

Solo così è possibile garantire la sicurezza di funzionamento del veicolo durante la marcia. Altrimenti è possibile che l'airbag scatti o che l'elettronica di bordo venga disturbata.



- ▷ Sono possibili ritardi nell'emissione o inoltro di impulsi elettrici dopo l'avvio del veicolo.

Il comando del veicolo base abilita il segnale D+ solo quando il motore ha raggiunto la piena potenza. In caso di avvio a freddo in inverno, ad es., possono trascorrere fino a 15 secondi.

Per questo motivo, talvolta può riscontrarsi un ritardo nell'emissione di segnali di allarme (come "Scalino di ingresso estratto").

Può avvenire con ritardo anche il rientro automatico di un'antenna SAT.

- ▷ Durante un temporale, per precauzione staccare il collegamento a 230 V e ritirare l'antenna per proteggere gli apparecchi elettrici.

8.2 Definizioni

Tensione di riposo

La tensione di riposo è la tensione che la batteria possiede in stato di riposo, vale a dire che non viene usata corrente e che la batteria non viene caricata.



- ▷ Prima della misurazione picchiettare leggermente la batteria. Perciò dopo l'ultima carica o dopo l'ultimo prelievo di corrente da parte dell'utenza, attendere circa 2 ore prima di misurare la tensione di riposo.

Corrente di riposo

Alcune utenze elettriche, come p. es. l'orologio e le spie di controllo, hanno bisogno di un'alimentazione elettrica permanente; per questo vengono definite anche utenze in stand-by. Questa corrente di riposo scorre anche quando l'apparecchio è spento.

Scaricamento totale

Lo scaricamento totale della batteria può avvenire quando, a causa di utenze lasciate accese e a causa della corrente di riposo, la batteria si scarica del tutto e la tensione di riposo scende al di sotto di 12 V.



- ▷ Lo scaricamento totale della batteria è dannoso.

Capacità

La capacità è la quantità di elettricità che la batteria può immagazzinare.

La capacità delle batterie è espressa in ampereora (Ah). Generalmente viene utilizzato il cosiddetto valore K20.

Il valore K20 indica quanta corrente è in grado di erogare una batteria in un periodo di 20 ore senza che si danneggi, oppure quanta corrente è necessaria per caricare una batteria vuota in 20 ore.

Se una batteria è in grado di erogare p. es. per 20 ore 4 Ampere, dispone di una capacità di $4 \text{ A} \times 20 \text{ h} = 80 \text{ Ah}$.

Se scorre più corrente, la capacità della batteria si riduce in modo proporzionale.

Fattori esterni come la temperatura e l'età della batteria modificano la capacità di immagazzinamento della batteria. Le indicazioni relative alla capacità si riferiscono a batterie nuove che funzionano a temperatura ambiente.



- ▷ I dati relativi alla capacità specificano, a seconda della tecnologia della batteria, un fattore di conversione pari a 1,3 - 1,7 (questo fattore indica di quanto la capacità reale della batteria viene ridotta).

8.3 Rete di bordo a 12 V

- ▷ Alle prese (Fig. 84,1) della rete di bordo a 12 V, connettere solo apparecchi funzionanti al massimo a 10 A.

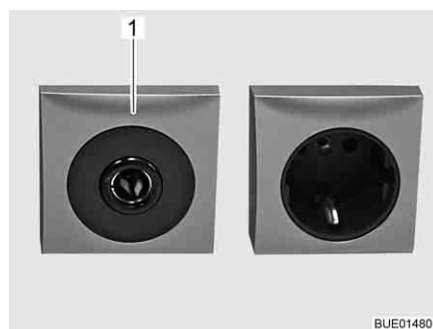

Fig. 84 Presa 12 V/10 A

8.3.1 Selettore radio (accessorio opzionale)

- ▷ A seconda della dotazione, è disponibile una radio con navigatore integrato o una stazione multimediale, di seguito denominata semplicemente radio.



Fig. 85 Selettore della modalità operativa

Accendere e spegnere la radio all'accensione del motore:

- Mettere il selettore in posizione "0". La radio verrà accesa e spenta all'accensione del motore.

Gestire la radio mediante la batteria dell'abitacolo:

- Mettere il selettore in posizione "1". La radio verrà alimentata continuamente dalla batteria dell'abitacolo.

8.3.2 Batteria di avviamento

La batteria di avviamento della motrice serve per avviare il motore e alimentare le utenze elettriche del telaio di base, così come apparecchi supplementari quali la radio, il navigatore satellitare o la chiusura centralizzata. Per l'ubicazione della batteria di avviamento consultare le istruzioni per l'uso del veicolo di base.



- ▷ Sui modelli con un Fiat come veicolo di base la radio nella cabina di guida è collegata alla batteria dell'abitacolo.

Scaricamento

Questo paragrafo contiene indicazioni sullo scaricamento della batteria di avviamento.



- ▷ Lo scaricamento totale della batteria è dannoso.
- ▷ Se una batteria contenente acidi si scarica, potrebbe congelare se le temperature scendono al di sotto dello zero. In questo caso la batteria viene danneggiata.
- ▷ Ricaricare per tempo la batteria.

La batteria di avviamento viene scaricata completamente dalla corrente di riposo (utenze in stand-by). Utenze elettriche in stand-by sono ad esempio apparecchi supplementari quali radio, impianto di allarme, navigatore satellitare o chiusura centralizzata. Tali utenze in stand-by, scaricano la batteria di avviamento quando il motore del veicolo è spento.

In caso di temperature esterne molto basse, la capacità disponibile diminuisce.

Caricamento

Questo paragrafo contiene indicazioni sul caricamento della batteria di avviamento.



- ▶ L'acido contenuto nella batteria è velenoso e corrosivo. Evitare qualsiasi contatto con la pelle o con gli occhi.
- ▶ Durante la carica con un caricabatteria esterno, vi è il pericolo di esplosioni. Se vengono applicati i morsetti dei poli, potrebbero generarsi scintille. Caricare la batteria solo in ambienti ben ventilati e lontano da fiamme vive o da possibili scintille. Durante la carica, le batterie potrebbero generare gas e rilasciarli.



- ▷ Prima di un periodo di fermo provvisorio, ricaricare la batteria per almeno 20 ore.
- ▷ I cavi della batteria non devono mai essere collegati a poli inversi.
- ▷ Non inserire l'accensione quando la batteria di avviamento oppure quella dell'abitacolo sono staccate. Pericolo di corto circuito se le estremità dei cavi sono aperte!
- ▷ Prima di staccare e connettere i morsetti della batteria, spegnere il motore del veicolo e staccare l'alimentazione a 230 V e a 12 V nonché tutte le utenze elettriche. Pericolo di corto circuito!
- ▷ Osservare quanto contenuto nelle istruzioni d'uso del veicolo di base e del caricabatteria.

La batteria di avviamento può essere caricata completamente solo con un caricabatteria esterno. Quando il veicolo è collegato all'alimentazione a 230 V, la batteria di avviamento ottiene dalla centralina elettrica solamente una carica di mantenimento. Anche durante la marcia è possibile caricare completamente la batteria di avviamento mediante la dinamo del veicolo soltanto in certe condizioni.

Quando si carica la batteria di avviamento con un caricabatteria esterno, procedere come segue:

- Spegnere il motore del veicolo.
- Spegnere l'alimentazione a 12 V sul pannello di controllo. Le spie di controllo o gli indicatori sul pannello di controllo si spengono.
- Spegnere tutte le utenze a gas, chiudere tutti i rubinetti di arresto del gas e la valvola principale di arresto della bombola del gas.
- Staccare il collegamento elettrico tra la batteria di avviamento e il veicolo (per esempio staccare i morsetti dei poli). Staccando i poli della batteria vi è il pericolo di corto circuito. Per questo motivo, staccare prima il polo negativo e poi il polo positivo della batteria di avviamento.
- Verificare che il caricabatteria esterno sia spento.
- Collegare il caricabatteria esterno alla batteria di avviamento. Rispettare la polarizzazione: Collegare dapprima il morsetto "+" al polo positivo della batteria di avviamento, poi collegare il morsetto "-" al polo negativo della batteria di avviamento.
- Accendere il caricabatteria esterno.
- Per informazioni sulla durata di carica delle batterie, consultare le istruzioni per l'uso del carica-batterie utilizzato.
- Informazioni sulla potenza della batteria sono disponibili nei dati sulla batteria.
- Staccare i morsetti del caricabatteria in sequenza inversa (prima il polo negativo).
- Ricollegare i poli della batteria (cominciando con il polo positivo).

8.3.3 Batteria dell'abitacolo



- ▷ Per ricaricare la batteria dell'abitacolo utilizzare esclusivamente la centralina elettrica integrata.
- ▷ Iniziare il viaggio solamente con la batteria dell'abitacolo completamente carica. A tale scopo, provvedere a caricare la batteria dell'abitacolo per almeno 20 ore prima di iniziare il viaggio.
- ▷ Durante il viaggio sfruttare ogni occasione per caricare la batteria dell'abitacolo.
- ▷ Dopo il viaggio, ricaricare la batteria dell'abitacolo per almeno 20 ore.
- ▷ Prima di un periodo di fermo provvisorio, ricaricare la batteria per almeno 20 ore.
- ▷ Durante la sostituzione della batteria dell'abitacolo usare batterie dello stesso tipo di quella montata.
- ▷ Se sono disponibili diverse batterie dell'abitacolo, sostituirle sempre contemporaneamente. Le batterie devono **sempre** avere la stessa età e la stessa capacità.
- ▷ Durante la sostituzione della batteria dell'abitacolo usare solo batterie corrispondenti alla capacità minima del caricabatteria. Osservare quanto contenuto nelle istruzioni per l'uso a parte del caricabatteria. Le batterie di capacità troppo ridotta si scaldano eccessivamente durante il caricamento. Pericolo di esplosione!
- ▷ Se la batteria dell'abitacolo viene sostituita e il caricabatteria non è in grado di alimentare almeno il 10 % della capacità nominale della nuova batteria come corrente di carica, montare un ulteriore caricabatteria. Esempio: Considerando una capacità della batteria di 80 Ah, il caricabatteria deve essere in grado di fornire una corrente di carica di 8 A.
- ▷ Prima di staccare e connettere i morsetti della batteria, spegnere il motore del veicolo e staccare l'alimentazione a 230 V e a 12 V nonché tutte le utenze elettriche. Pericolo di corto circuito!
- ▷ Non inserire l'accensione quando la batteria di avviamento oppure quella dell'abitacolo sono staccate. Pericolo di corto circuito se le estremità dei cavi sono aperte!



- ▷ Sui modelli con un Fiat come veicolo di base la radio nella cabina di guida è collegata alla batteria dell'abitacolo.

Se il veicolo non è collegato all'alimentazione a 230 V o l'alimentazione a 230 V è spenta, la parte soggiorno viene alimentata dalla batteria dell'abitacolo con tensione continua a 12 V. La riserva di energia della batteria dell'abitacolo ha infatti un tempo limitato. Per questo motivo, non bisogna lasciare accese a lungo le utenze elettriche, come ad esempio radio o luci, senza l'alimentazione a 230 V.

Ubicazione Vedi capitolo 16.

Scaricamento La corrente di riposo che scorre per alimentare continuamente alcune utenze elettriche provoca lo scaricamento della batteria dell'abitacolo.



- ▷ Lo scaricamento totale della batteria è dannoso.
- ▷ Ricaricare per tempo la batteria.

Una batteria dell'abitacolo completamente carica può essere scaricata completamente dalla corrente di riposo (utenze in stand-by).

In caso di temperature esterne molto basse, la capacità disponibile diminuisce.

Anche l'autoscaricamento della batteria dipende dalla temperatura. Ad una temperatura fra 20 e 25 °C la velocità di autoscaricamento è di ca. 3 % della sua capacità/mese. A temperature più elevate, la velocità di autoscaricamento aumenta: Ad una temperatura di 35 °C la velocità di autoscaricamento è di ca. 20 % della sua capacità/mese.

Una batteria vecchia non dispone più della sua piena capacità.

Più utenze elettriche sono accese e più rapidamente la riserva di energia della batteria dell'abitacolo viene consumata.

Caricamento

Caricare la batteria dell'abitacolo solamente tramite la centralina elettrica. A tale scopo, collegare il più spesso possibile il veicolo ad un'alimentazione a 230 V.



- ▷ In seguito a uno scaricamento totale della batteria, ricaricarla almeno per 48 ore.



- ▷ Per ulteriori informazioni consultare le indicazioni separate della batteria dell'abitacolo.

8.4 Centralina elettrica (EBL 99)



- ▷ Non coprire mai le feritoie di aerazione. Pericolo di surriscaldamento!



- ▷ A seconda del modello, i posti dei fusibili nella scatola non sono sempre tutti occupati.
- ▷ Se sono presenti diverse batterie dell'abitacolo, utilizzare un caricabatteria supplementare.
- ▷ Per ulteriori informazioni consultare le istruzioni per l'uso separate del produttore.

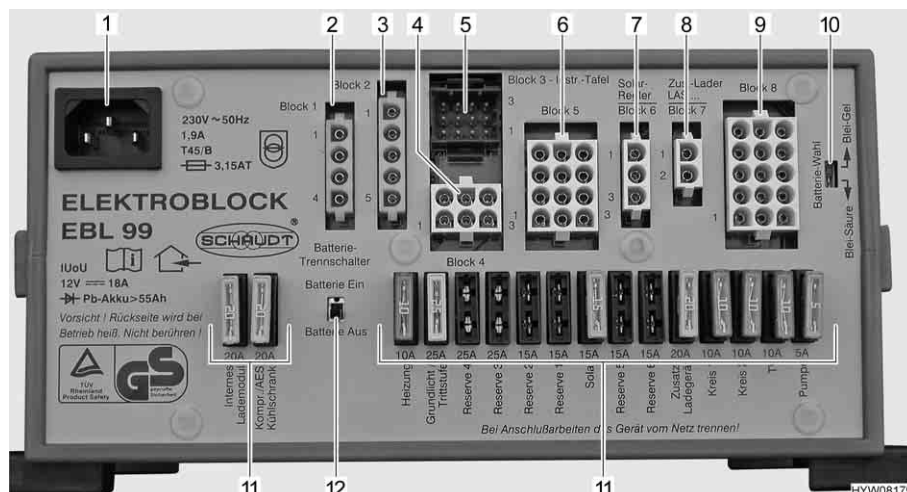

Fig. 86 Centralina elettrica (EBL 99)

- 1 Presa 230 V~
- 2 Gruppo 1: Uscita frigorifero (D+, riscaldatore a cartuccia)
- 3 Gruppo 2: Ingresso frigorifero da batteria di avviamento, dinamo del veicolo D+
- 4 Gruppo 4: Riscaldamento, luce di fondo (illuminazione della zona di ingresso), scalino di ingresso
- 5 Gruppo 3: Uscita pannello di controllo
- 6 Gruppo 5: Uscita riserva 2, riserva 3, riserva 4, utenza sempre positiva (p. es. impianto satellitare, impianto Eis-Ex)
- 7 Gruppo 6: Ingresso regolatore di carica del pannello solare (qualora montato)
- 8 Gruppo 7: Ingresso caricabatteria supplementare, pila a combustibile
- 9 Gruppo 8: Uscita circuito utenze 1, circuito utenze 2, TV, pompa dell'acqua, riserva 1, riserva 5, riserva 6
- 10 Interruttore batteria ("Blei-Säure/Blei-Gel" (piombo-acido/piombo-gel))
- 11 Fusibili
- 12 Interruttore staccabatteria ("Batterie Ein/Aus" (batteria "On/Off"))

Compiti

La centralina elettrica ha i seguenti compiti:

- La centralina elettrica carica la batteria dell'abitacolo. La batteria di avviamento riceve dalla centralina elettrica solamente una carica di mantenimento.
- La centralina elettrica controlla la tensione della batteria dell'abitacolo.
- La centralina elettrica distribuisce la corrente ai circuiti di corrente a 12 V e li protegge. Alle prese è possibile collegare apparecchi al massimo a 10 A.
- La centralina elettrica contiene collegamenti per un regolatore di carica del pannello solare, un caricabatteria supplementare così come altre funzioni di controllo e di sorveglianza.
- La centralina elettrica, a motore del veicolo spento, separa elettricamente la batteria di avviamento dalla batteria dell'abitacolo. Questo impedisce alle utenze elettriche a 12 V dell'abitacolo di scaricare la batteria di avviamento.
- L'interruttore staccabatteria nella centralina elettrica separa tutte le utenze dalla batteria dell'abitacolo.

La centralina elettrica funziona solo in collegamento con un pannello di controllo.

La corrente disponibile alla centralina elettrica (> 18 A), si divide in corrente di carica e corrente delle utenze. La corrente di carica è sempre solo la parte che non viene utilizzata dalle utenze. Se la corrente delle utenze è superiore alla corrente disponibile, la batteria dell'abitacolo si scarica.

Ubicazione Vedi capitolo 16.

8.4.1 Interruttore staccabatteria

L'interruttore staccabatteria spegne **tutte** le utenze dell'abitacolo, anche le utenze in stand-by. Anche le utenze quali lo scalino d'ingresso, la luce di fondo o il frigorifero, non funzionano più. In tal modo si evita uno scaricamento eccessivo della batteria dell'abitacolo nei lunghi periodi di fermo del veicolo (p. es. in occasione di inattività temporanea).

Se il veicolo è collegato a una alimentazione a 230 V, è possibile continuare a caricare le batterie dalla centralina elettrica, anche se l'interruttore staccabatteria è spento.

La stessa cosa vale per la carica mediante un impianto ad energia solare o una pila a combustibile.

8.4.2 Selettore batteria



- ▶ Se il selettore batteria è impostato in modo errato, può formarsi del gas tonante. Pericolo di esplosione!



- ▷ Un'errata posizione del selettore di batteria può danneggiare la batteria dell'abitacolo.
- ▷ L'impostazione di stabilimento del selettore batteria non deve essere modificata.

8.4.3 Controllo batteria



- ▷ Quando la batteria dell'abitacolo è scarica, provvedere quanto prima a ricaricarla.

Il controllo della batteria nella centralina elettrica controlla la tensione della batteria dell'abitacolo.

Quando la tensione della batteria scende sotto i 10,5 V, il dispositivo di controllo della batteria disinserisce nella centralina elettrica tutte le utenze a 12 V. L'interruttore staccabatteria scatta.

Provvedimenti:

- Disinserire tutte le utenze elettriche non assolutamente necessarie, agendo sul relativo interruttore.
- Se necessario, inserire brevemente l'alimentazione a 12 V mediante l'interruttore principale a 12 V. Ciò è possibile solamente se la tensione della batteria è maggiore di 11 V. Se la tensione è minore di tale valore, l'alimentazione a 12 V può essere riaccesa solamente dopo che la batteria dell'abitacolo è stata ricaricata.

8.4.4 Carica della batteria

Quando il motore del veicolo è acceso, la batteria dell'abitacolo e la batteria di avviamento vengono attivate insieme tramite un relè della centralina elettrica e ricaricate mediante l'alternatore del veicolo. Se il motore del veicolo è spento, le batterie vengono staccate l'una dall'altra automaticamente tramite la centralina elettrica. In questo modo si evita che la batteria di avviamento venga scaricata da utenze elettriche dell'abitacolo. Ciò consente di mantenere

intatta la capacità di avviamento del veicolo. La tensione dei poli della batteria dell'abitacolo o della batteria di avviamento può essere visionato sul pannello di controllo.

Se il veicolo è collegato all'alimentazione a 230 V, la batteria dell'abitacolo e la batteria di avviamento vengono ricaricate tramite il modulo caricabile nella centralina elettrica. La batteria di avviamento viene caricata solo con una carica di mantenimento. La corrente di carica viene adattata allo stato di carica della batteria. In questo modo un sovraccarico non risulta possibile.

Per sfruttare la piena potenza del modulo caricabile nella centralina elettrica spegnere tutte le utenze elettriche durante la procedura di carica.

8.5 Pannello di controllo IT 96-2

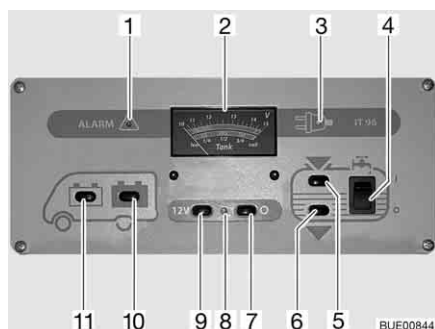

Fig. 87 Pannello di controllo IT 96-2

- 1 Spia luminosa "ALARM" per batteria dell'abitacolo
- 2 Indicatore volt/serbatoio
- 3 Spia di controllo a 230 V
- 4 Interruttore a bilico per pompa dell'acqua On/Off (acceso/spento)
- 5 Interruttore per il controllo del livello di riempimento del serbatoio dell'acqua
- 6 Interruttore per il controllo del livello di riempimento del serbatoio delle acque grigie
- 7 Interruttore principale a 12 V OFF
- 8 Spia di controllo a 12 V
- 9 Interruttore principale a 12 V ON
- 10 Interruttore per il controllo della tensione della batteria dell'abitacolo
- 11 Interruttore per il controllo della tensione della batteria di avviamento

8.5.1 Interruttore principale a 12 V

L'interruttore principale a 12 V (Fig. 87,7 e 9) inserisce o disinserisce il pannello di controllo e l'alimentazione a 12 V dell'abitacolo.

Eccezione: A seconda del modello, il riscaldamento, la luce di fondo (illuminazione della zona di ingresso), lo scalino di ingresso, la riserva 4, e un frigorifero dotato di sistema automatico di selezione di energia (AES), rimangono in funzione.

Accensione: ■ Premere l'interruttore (Fig. 87,9) "12 V": L'alimentazione a 12 V dell'abitacolo è inserita. La spia di controllo (Fig. 87,8) diventa verde.

Spegnimento: ■ Premere l'interruttore (Fig. 87,7) "O": L'alimentazione a 12 V dell'abitacolo è disinserita. La spia di controllo (Fig. 87,8) si spegne.



▷ Quando si lascia il veicolo, spegnere l'alimentazione a 12 V mediante il pannello di controllo. In questo modo si evita di scaricare inutilmente la batteria dell'abitacolo.

▷ Le utenze quali i dispositivi di comando (p. es. il regolatore di carica del pannello solare, l'impianto Eis-Ex o il pannello di controllo) o gli apparecchi montati (p. es. riscaldamento, frigorifero o scalino) continuano ad assorbire corrente dalla capacità della batteria, anche se l'utenza a 12 V sul pannello di controllo è spenta. Separare pertanto la batteria dell'abitacolo dalla rete di bordo da 12 V mediante l'interruttore sulla centralina elettrica, se il veicolo non viene utilizzato per un periodo prolungato.

8.5.2 Indicatore volt/serbatoio per la tensione delle batterie e livelli serbatoi acqua e acque grigie

Tensione della batteria

Mediante l'indicatore volt/serbatoio è possibile visualizzare la tensione della batteria di avviamento o di quella dell'abitacolo.

Per l'indicatore volt/serbatoio (Fig. 87,2) leggere la scala superiore. L'indicatore si illumina automaticamente appena viene premuto un interruttore.

Indicazione:

- Premere l'interruttore (Fig. 87,11) "☰": Viene indicata la tensione della batteria di avviamento.
- Premere l'interruttore (Fig. 87,10) "☷": Viene indicata la tensione della batteria dell'abitacolo.

Le tabelle seguenti permettono di interpretare correttamente lo stato di tensione della batteria dell'abitacolo visualizzato sul pannello di controllo IT 96.

Rischio di uno scaricamento totale della batteria (allarme della batteria)

Tensione della batteria (valori durante l'esercizio normale)	Veicolo in marcia (veicolo in marcia, nessun collegamento a 230 V)	Funzionamento batteria (veicolo fermo, nessun collegamento a 230 V)	Collegamento alla rete (veicolo fermo, collegamento a 230 V)
11 V oppure inferiore ¹⁾	Rete di bordo a 12 V sovraccarica	Se le utenze sono disinserite: Batteria scarica Se le utenze sono inserite: Batteria sovraccarica	Rete di bordo a 12 V sovraccarica
	La batteria non viene ricaricata dalla dinamo, il regolatore della dinamo è guasto		La batteria non viene ricaricata dalla centralina elettrica, la centralina elettrica è guasta
Da 11,5 V a 13,2 V	Rete di bordo a 12 V sovraccarica ²⁾	Settore normale	Rete di bordo a 12 V sovraccarica ²⁾
	La batteria non viene ricaricata dalla dinamo, il regolatore della dinamo è guasto		La batteria non viene ricaricata dalla centralina elettrica, la centralina elettrica è guasta
Da 13,3 V a 13,7 V	La batteria viene caricata (carica principale)	Appare solo per breve tempo dopo che la batteria si è ricaricata	La batteria viene caricata (carica principale)
Da 13,8 V a 14,4 V	La batteria viene caricata (carica di mantenimento)	–	La batteria viene caricata (carica di mantenimento)
Superiore a 14,5 V	La batteria viene sovraccaricata, il regolatore della dinamo è guasto	–	La batteria viene sovraccaricata, centralina elettrica difettosa

¹⁾ Il dispositivo di controllo della batteria disinserisce tutte le utenze (a 10,5 V).

²⁾ Se la tensione non sale oltre tale settore neanche dopo diverse ore di ricarica.

Valori per tensione di riposo	Stato di carica della batteria
Inferiore a 11 V	Completamente scarica
12,0 V	0 %
12,2 V	25 %
12,3 V	50 %
12,5 V	75 %
Superiore a 12,8 V	100 %



▷ Lo scaricamento totale causa danni irreparabili alla batteria.





▷ È meglio misurare la tensione di riposo diverse ore dopo l'ultima carica (p. es. la mattina) e non subito dopo un prelievo di corrente.

Quantità dell'acqua/ quantità delle acque grigie

Mediante l'indicatore volt/serbatoio, è possibile visualizzare la quantità dell'acqua oppure delle acque grigie.

Per l'indicatore volt/serbatoio (Fig. 87,2) leggere la scala inferiore. L'indicatore si illumina automaticamente appena viene premuto un interruttore.

Indicazione:

- Premere l'interruttore (Fig. 87,5) "": Viene indicato il livello del serbatoio dell'acqua.
 - Premere l'interruttore (Fig. 87,6) "": Viene indicato il livello del serbatoio delle acque grigie.
- ▷ Leggere i livelli del serbatoio per breve tempo. Se l'interruttore rimane premuto per lungo tempo, i sensori di misura si possono danneggiare.



8.5.3 Interruttore per pompa dell'acqua

Accensione:

- Premere in alto l'interruttore a bilico (Fig. 87,4) "I": L'alimentazione idrica è accesa.

Spegnimento:

- Premere l'interruttore a bilico in basso (Fig. 87,4) "O": L'alimentazione idrica è spenta.



▷ Se il veicolo non è collegato all'alimentazione a 230 V e la pompa dell'acqua non viene utilizzata per lungo tempo: Disinserire l'alimentazione elettrica della pompa dell'acqua. In un giorno il relè della pompa consuma circa 4 Ah di corrente.

8.5.4 Allarme batteria per la batteria dell'abitacolo

La spia luminosa rossa "ALARM" (Fig. 87,1) inizia a lampeggiare non appena la tensione della batteria dell'abitacolo scende al di sotto di 11 V (misurazione durante il normale esercizio) con conseguente rischio che la batteria si scarichi troppo.



- ▷ Lo scaricamento totale della batteria è dannoso.



- ▷ Quando la tensione della batteria scende sotto i 10,5 V, il dispositivo di controllo della batteria disinserisce nella centralina elettrica tutte le utenze a 12 V. L'interruttore staccabatteria scatta.

Provvedimenti:

- In caso di allarme batteria, spegnere tutte le utenze e ricaricare la batteria dell'abitacolo facendo viaggiare il veicolo o collegandosi ad un'alimentazione a 230 V.

8.5.5 Spia di controllo a 12 V

La spia di controllo a 12 V (Fig. 87,8) si accende non appena l'interruttore principale a 12 V (Fig. 87,9) viene inserito.

8.5.6 Spia di controllo a 230 V

La spia gialla di controllo a 230 V (Fig. 87,3) si accende quando all'ingresso della centralina elettrica è presente una tensione di rete.



- ▷ Per ulteriori informazioni consultare le istruzioni per l'uso separate del produttore.

8.6 Impianto ad energia solare (accessorio opzionale)



- ▷ Proteggere i collettori solari (modulo solare) dalla sollecitazione meccanica.



- ▷ L'impianto ad energia solare fornisce la massima quantità di corrente in presenza della massima irradiazione solare.
- ▷ I collettori solari (modulo solare) consentono di usufruire liberamente della luce solare.
- ▷ Sotto gli alberi e sotto i ponti l'irradiazione solare è minore che negli spazi aperti.
- ▷ I teloni di protezione pregiudicano l'irradiazione solare.
- ▷ Tenere sempre pulite le superfici collettrici.
- ▷ Inoltre prestare attenzione alle istruzioni per l'uso del produttore.

L'impianto ad energia solare serve a fornire un'alimentazione di tensione ecologica e indipendente dalla rete. Trasforma l'energia dell'irradiazione solare in tensione elettrica. L'impianto ad energia solare fornisce corrente con la quale è possibile caricare ulteriormente la batteria e alimentare le utenze.

Nel regolatore di carica del pannello solare sono integrate una protezione da sovraccarico e un blocco della tensione di ritorno. La corrente di carica viene ridotta automaticamente o i collettori solari (modulo solare) vengono interrotti in caso di energia solare insufficiente (p. es. durante la notte).

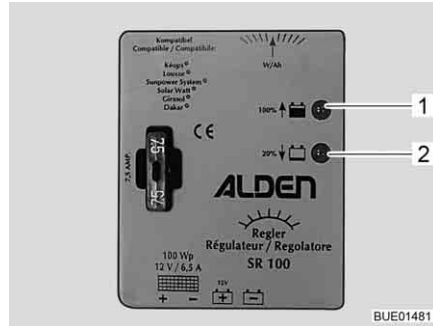

Fig. 88 Regolatore di carica del pannello solare 100 W

Impianto ad energia solare 100 W

I due LED (Fig. 88,1 e 2) indicano lo stato di funzionamento attuale mediante diversa luminosità. Quanto più la batteria è piena, tanto più luminoso è il LED "100 % ↑" (Fig. 88,1) e tanto meno luminoso è il LED "20 % ↓" (Fig. 88,2).

LED	Stato	Significato
100 % ↑ 20 % ↓	Off	L'energia solare non è sufficiente
100 % ↑ 20 % ↓	Acceso	La batteria viene caricata
100 % ↑ 20 % ↓	Acceso luminoso Luminescente	Corrente di carica limitata all'energia di mantenimento

8.7 Rete di bordo a 230 V



- ▶ Eventuali interventi all'impianto elettrico devono essere eseguiti solo da personale specializzato.
- ▶ Far controllare l'impianto elettrico del veicolo da un elettricista specializzato al più tardi ogni tre anni. In caso di utilizzo più frequente del veicolo, si consiglia di eseguire il controllo annualmente.

La rete di bordo a 230 V alimenta:

- le prese con contatto di terra per apparecchi a 16 A al massimo
- il frigorifero
- la centralina elettrica
- il caricabatteria supplementare
- l'impianto di climatizzazione

Le utenze elettriche collegate alla rete di bordo a 12 V dell'abitacolo vengono alimentate con tensione dalla batteria dell'abitacolo.

A tale scopo, collegare il più spesso possibile il veicolo ad un'alimentazione esterna a 230 V. Il modulo caricabile della centralina elettrica carica quindi automaticamente la batteria dell'abitacolo. Inoltre viene caricata anche la batteria di avviamento con una carica di mantenimento di circa 2 A.

A seconda della dotazione, l'impianto di climatizzazione e altri apparecchi supplementari sono protetti da un interruttore di sicurezza (16 A).

8.7.1 Collegamento a 230 V



- ▷ Sovratensioni possono danneggiare i dispositivi collegati. Possono causare sovratensioni, ad esempio, fulmini, fonti di tensione non regolate (ad es. generatori a benzina) o collegamenti elettrici su traghetti.

Requisiti per il collegamento a 230 V

- Il cavo di allacciamento, i collegamenti a spina sul punto di alimentazione e il collegamento a spina sul veicolo devono essere conformi alla IEC 60309. La designazione commerciale per i collegamenti a spina è "CEE blu".
- Utilizzare un cavo flessibile in gomma H07RN-F con sezione minima di 2,5 mm² e lunghezza massima di 25 m.
- Non sono ammessi collegamenti a spina con contatto di terra (Schuko). Non è ammessa neppure l'interposizione di adattatori CEE/Schuko.

8.7.2 Collegare ad un'alimentazione a 230 V



- ▶ L'alimentazione esterna a 230 V deve essere protetta da un interruttore di sicurezza per correnti di guasto (interruttore automatico FI, 30 mA).
- ▶ Srotolare completamente il cavo dal tamburo portacavi, per evitare un surriscaldamento.
- ▶ In caso di dubbio, oppure se l'alimentazione a 230 V non è disponibile, o è difettosa, contattare il costruttore dell'alimentatore.



- ▷ Il collegamento a 230 V del veicolo è dotato di un interruttore di sicurezza per correnti di guasto (interruttore automatico FI).
- ▷ Per le prese di corrente nei campeggi (prese di alimentazione) è prescritto usare interruttori di sicurezza per correnti di guasto (interruttore automatico FI, 30 mA).

Il veicolo può essere collegato ad un'alimentazione esterna a 230 V.



Fig. 89 Scatola dei fusibili a 230 V con interruttore di sicurezza e interruttore automatico FI



Fig. 90 Collegamento a 230 V sul veicolo

Collegamento del veicolo:

- Verificare se collegamento, tensione, frequenza e corrente dell'alimentatore sono idonei.
- Verificare se i cavi e i collegamenti sono idonei.
- Eseguire un controllo visivo dei collegamenti a spina e assicurarsi che non siano danneggiati.
- Disattivare l'interruttore di sicurezza (Fig. 89, 1 e 2) nella scatola dei fusibili (Fig. 89,3).

- Aprire la copertura del collegamento a 230 V sul veicolo (Fig. 90) e inserire l'innesto rapido. Verificare che il nasello di innesto del coperchio ribaltabile teso a molla sia innestato.
- Inserire il cavo di collegamento nella presa dell'alimentatore. Verificare che il nasello di innesto del coperchio ribaltabile teso a molla sia innestato.
- Attivare l'interruttore di sicurezza nella scatola dei fusibili.

Controllo dell'interruttore di sicurezza per correnti di guasto:

- Se il veicolo è collegato all'alimentazione a 230 V, premere il tasto di controllo (Fig. 89,5) dell'interruttore di sicurezza per correnti di guasto (interruttore automatico FI) (Fig. 89,4) nella scatola dei fusibili (Fig. 89,3). L'interruttore di sicurezza per correnti di guasto deve scattare.
- Riattivare l'interruttore di sicurezza per correnti di guasto.

Scollegamento del collegamento:

- Disattivare gli interruttori di sicurezza (Fig. 89,1 e 2) nella scatola dei fusibili (Fig. 89,3).
- Sganciare il nasello di innesto sull'alimentatore e sfilare la spina del cavo di collegamento dalla presa.
- Sganciare il nasello di innesto sul veicolo, tirare l'innesto rapido e chiudere la copertura del collegamento a 230 V.

8.8 Fusibili



- ▶ Sostituire i fusibili difettosi solo dopo aver identificato e rimosso la causa del guasto.
- ▶ Sostituire i fusibili difettosi solo se l'alimentazione elettrica è spenta.
- ▶ Non bypassare o riparare mai i fusibili.
- ▶ Sostituire i fusibili difettosi sempre e solo con fusibili nuovi dello stesso valore.

8.8.1 Fusibili 12 V

Le utenze dell'abitacolo allacciate all'alimentazione a 12 V sono protette da propri fusibili. I fusibili sono accessibili nella cabina di guida, nelle batterie, sopra o nella centralina elettrica e negli apparecchi montati.

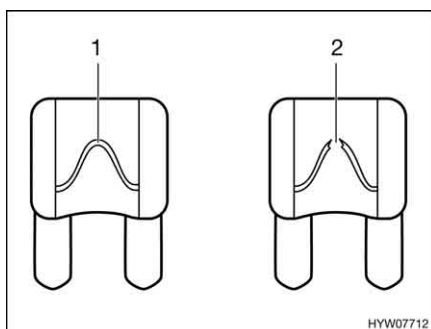

- 1 Elemento fusibile non danneggiato
- 2 Elemento fusibile interrotto

Fig. 91 Fusibile a 12 V

È possibile riconoscere un fusibile intatto a 12 V dall'elemento fusibile non danneggiato (Fig. 91,1). Se l'elemento fusibile è interrotto (Fig. 91,2), cambiare il fusibile.

Prima di sostituire i fusibili, apprendere la funzione, il valore e il colore dei fusibili interessati dalle indicazioni seguenti. Quando si sostituiscono i fusibili, utilizzare unicamente fusibili piatti con i valori indicati successivamente.

Fusibili nella batteria di avviamento

I fusibili sono integrati nella zona dei piedi davanti al sedile del conducente sotto a una copertura.

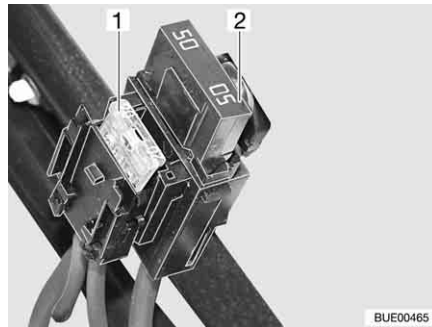

Fig. 92 Fusibili nella batteria di avviamento

- 1 Fusibile piatto 20 A/giallo (per il frigorifero)
- 2 Fusibile piatto Jumbo 50 A/rosso

Fusibili nella batteria dell'abitacolo

I fusibili sono montati accanto alla batteria dell'abitacolo.

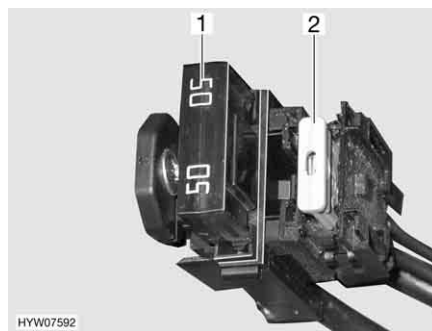

Fig. 93 Fusibili nella batteria dell'abitacolo

- 1 Fusibile piatto Jumbo 50 A/rosso (per centralina elettrica)
- 2 Fusibile piatto 2 A/grigio (per sensore batteria della batteria dell'abitacolo)

Fusibili nel box relè AD01 veicolo di base Fiat

In una delle due console del sedile è installato un box relè (AD01). Il box relè serve a produrre segnali non prodotti dal veicolo di base per l'illuminazione del telaio. Il box relè è universalmente impiegabile.

Il circuito da noi utilizzato può differire da quello previsto dal produttore. Il circuito può quindi differire dalla rappresentazione della targhetta del modello del box relè fissata dal produttore.

N° fus.	Funzione	Valore/Colore
B2	Morsetto 15 (accensione On)	15 A blu
B3	Morsetto 30 (sempre positivo)	15 A blu
B5	Segnale D+	Interruttore multipolare interno (2 A)
B6	Riserva	15 A blu
B7	Luci di ingombro anteriori (bianco/rosso)	5 A marrone chiaro

Fusibili sulla centralina elettrica (EBL 99)

Funzione	Valore/Colore
Modulo ricaricabile interno	20 A giallo
Frigorifero a compressore/AES	20 A giallo
Riscaldamento	10 A rosso
Luce di fondo/Scalino di ingresso elettrico/Radio	25 A bianco
Riserva 4	25 A bianco
Riserva 3	25 A bianco
Riserva 2	15 A blu
Riserva 1	15 A blu
Fotovoltaico	15 A blu
Riserva 5	15 A blu
Riserva 6	15 A blu
Caricabatteria supplementare	20 A giallo
Circuito 1	10 A rosso
Circuito 2	10 A rosso
TV	10 A rosso
Pompa per acqua	5 A marrone chiaro

Fusibile per toilette Thetford (toilette mobile)

Il fusibile è situato nel telaio della cassetta Thetford.

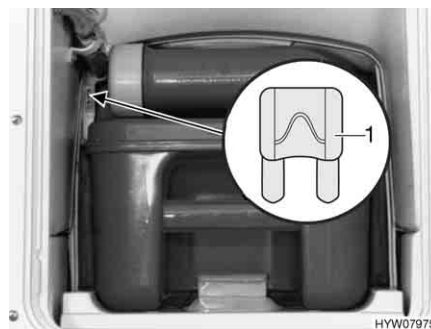

1 Fusibile piatto 3 A/viola

Fig. 94 Fusibile della toilette Thetford

Sostituzione:

- Aprire lo sportello della cassetta Thetford all'esterno del veicolo.
- Estrarre completamente la cassetta Thetford.
- Sostituire il fusibile (Fig. 94,1).

Fusibile sul regolatore di carica del pannello solare (accessorio opzionale)

Il fusibile si trova sul regolatore di carica del pannello solare.



1 Fusibile piatto 7,5 A/marrone

Fig. 95 Fusibile regolatore di carica del pannello solare

Sostituzione:

- Spegnerne ogni 12 V utenze.
- Sostituire il fusibile (Fig. 95,1).

8.8.2 Fusibile a 230 V



- ▷ Controllare l'interruttore di sicurezza per correnti di guasto per ogni collegamento con alimentazione a 230 V almeno ogni 6 mesi.



Fig. 96 Scatola dei fusibili a 230 V con interruttore di sicurezza e interruttore automatico FI

Un interruttore di sicurezza per correnti di guasto (interruttore automatico FI) (Fig. 96,4) nella scatola dei fusibili (Fig. 96,3) protegge l'intero veicolo da correnti di guasto (0,03 A).

L'interruttore di sicurezza collegato in serie (10 A) (Fig. 96,2) protegge le prese da 230 V, l'apparecchio per l'alimentazione elettrica, il caricabatteria supplementare e il frigorifero.

Per veicoli con accessori opzionali, p. es. l'impianto di climatizzazione, un ulteriore interruttore di sicurezza (16 A) (Fig. 96,1) protegge l'apparecchio.

Ubicazione Vedi capitolo 16.

Controllo dell'interruttore di sicurezza per correnti di guasto:

- Se il veicolo è collegato all'alimentazione a 230 V, premere il tasto di controllo (Fig. 96,5). L'interruttore di sicurezza per correnti di guasto (FI) deve scattare.

8.9 Presa esterna (accessorio opzionale)

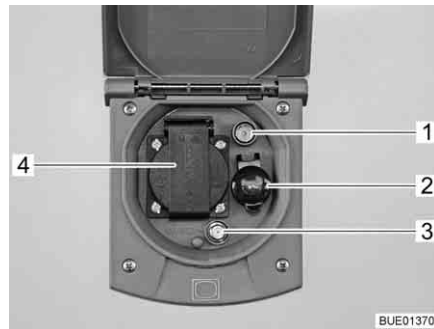

- 1 Presa TV
- 2 Presa a 12 V
- 3 Presa satellitare
- 4 Presa a 230 V

Fig. 97 Presa esterna

Con la presa a 230 V e la presa a 12 V possono essere utilizzati gli apparecchi elettrici nella tenda veranda.

Possibilità di collegamento

La presa TV e la presa satellitare offrono diverse possibilità per il funzionamento della TV:

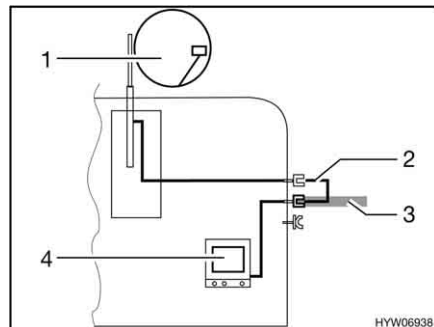

Fig. 98 TV nel veicolo

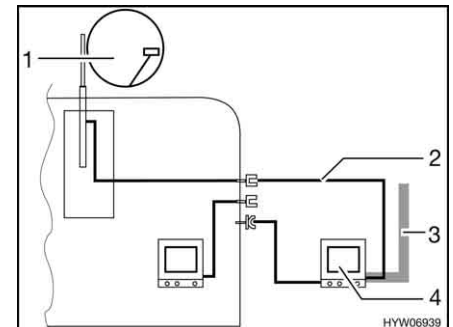

Fig. 99 TV nella tenda veranda

- TV nel veicolo (Fig. 98,4): Collegamento all'antenna del tetto (Fig. 98,1) con cavo di collegamento (Fig. 98,2)
- TV nel veicolo (Fig. 98,4): Collegamento a antenna esterna (Fig. 98,3)
- TV nella tenda veranda (Fig. 99,4): Collegamento all'antenna del tetto (Fig. 99,1) con cavo di collegamento (Fig. 99,2)
- TV nella tenda veranda (Fig. 99,4): Collegamento a antenna esterna (Fig. 99,3)

8.10 Schemi elettrici

8.10.1 Schemi elettrici interni

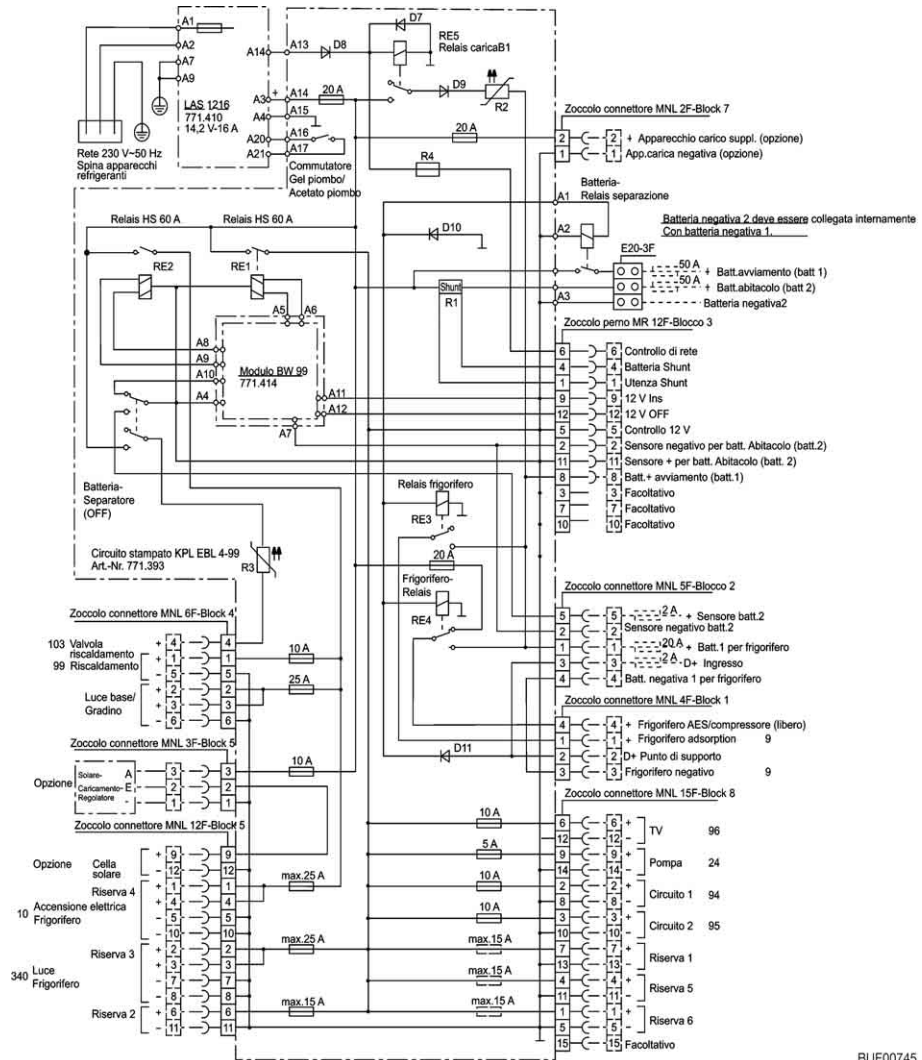
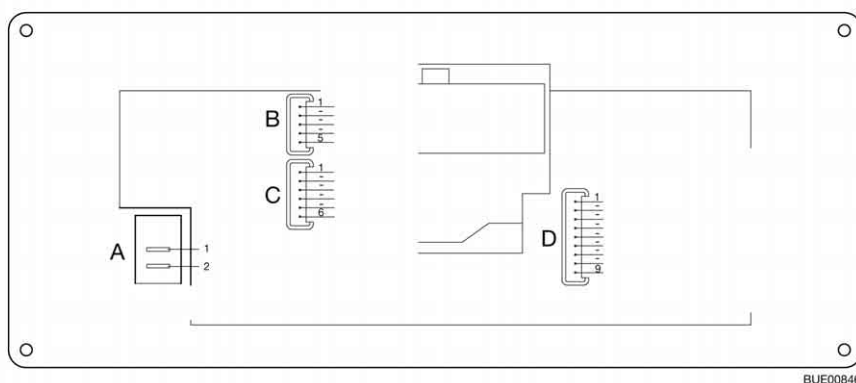

Fig. 100 Schema elettrico interno (EBL 99)

BUE00745



BUE00846

Fig. 101 Schema a blocchi, pannello di controllo (IT 96-2)

A	2 x AMP linguette di connessione 4,8 x 0,8
1	+ 12 V
2	Pompa
B	Lumberg MSFQ 5x
1	Piena
2	3/4
3	1/2
4	1/4
5	Base serbatoio delle acque grigie
C	Lumberg MSFQ 6x
1	Piena
2	3/4
3	1/2
4	1/4
5	Base serbatoio dell'acqua
6	n. c.
D	Lumberg MSFQ 9x
1	Controllo a 12 V
2	Interruttore principale a 12 V Off
3	Interruttore principale a 12 V On
4	+ Batteria di avviamento 12 V
5	+ Sensore batteria dell'abitacolo
6	Negativo sensore batteria dell'abitacolo
7	Controllo a 230 V
8	n. c.
9	n. c.

8.10.2 Schema elettrico esterno

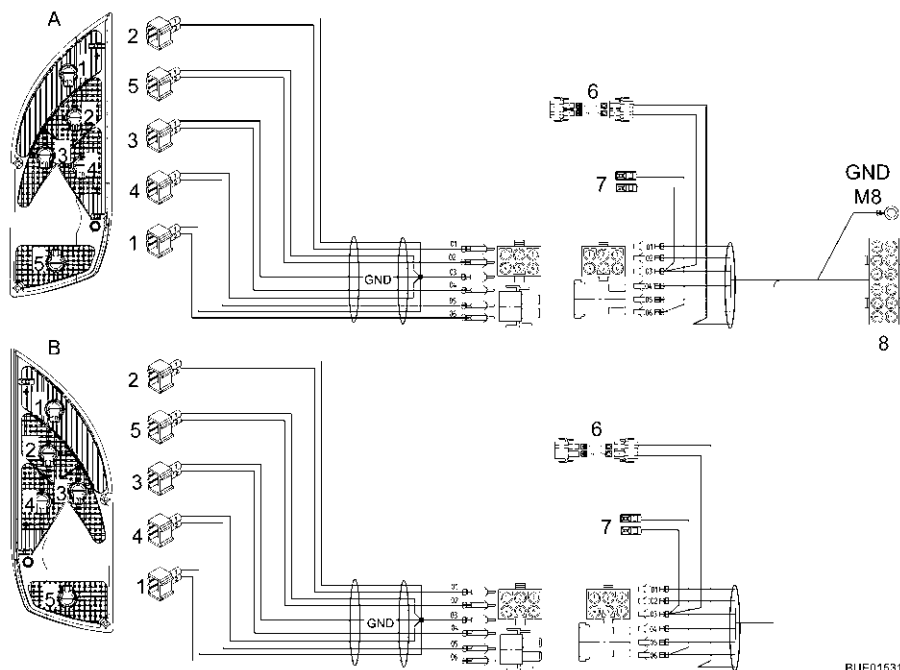

Fig. 102 Schema elettrico esterno



▷ Nelle spine a due poli delle lampade, il Pin 1 è sempre GND, e sul Pin 2 arriva il segnale di funzionamento.

A (lato sinistro)

Pos.	Funzione	Cavo	Spinotto
1	Fanale posteriore	Grigio	06
2	Indicatore di direzione sinistro	Giallo	01
3	Luce retromarcia	Viola 1,5	04
4	Luce freno	Rosso	05
5	Luce posteriore antinebbia	Blu	02
-	Massa (GND)	Bianco	03
6	Terza luce freno	-	-
7	Luce targa	-	-
8	Spina Fiat a 12 poli	-	-

B (lato destro)

1	Fanale posteriore	Marrone	06
2	Indicatore di direzione destro	Verde	01
3	Luce retromarcia	Viola 1,5	04
4	Luce freno	Arancione	05
5	Luce posteriore antinebbia	Viola 0,5	02
-	Massa (GND)	Bianco	03
6	Terza luce freno	-	-
7	Luce targa	-	-
8	Spina Fiat a 12 poli	-	-

Panoramica del capitolo

Questo capitolo contiene indicazioni sugli apparecchi montati nel veicolo.

Le indicazioni concernono unicamente l'uso degli apparecchi montati.

Per ulteriori informazioni sugli apparecchi montati consultare le istruzioni per l'uso separate degli apparecchi montati.

Le indicazioni concernono i seguenti punti:

- il riscaldamento
- l'impianto di climatizzazione
- il boiler
- il fornello a gas
- la cappa di aspirazione
- il frigorifero

9.1 Note generali



- ▷ Dopo 30 anni è necessario sostituire gli scambiatori di calore del riscaldamento ad aria calda Truma. Dopo dieci anni è necessario sostituire lo scambiatore di calore del riscaldamento ad acqua calda Alde. Solo il produttore del riscaldamento oppure un'officina specializzata autorizzata può sostituire lo scambiatore di calore. Il gestore del riscaldamento deve autorizzare la sostituzione.
- ▷ Per motivi di sicurezza i pezzi di ricambio degli apparecchi di riscaldamento devono essere conformi alle indicazioni del produttore e da esso certificati come pezzi di ricambio. I pezzi di ricambio devono essere montati unicamente dal produttore dell'apparecchio o da un'officina specializzata autorizzata.



- ▷ Per ulteriori informazioni consultare le istruzioni per l'uso separate del relativo apparecchio montato.

A seconda della versione, il veicolo è dotato di impianti quali il riscaldamento, l'impianto di climatizzazione, il boiler, l'area cottura e il frigorifero.

In queste istruzioni per l'uso sono descritti solo l'uso e le particolarità degli apparecchi montati.

Prima di mettere in funzione un apparecchio montato e funzionante a gas è necessario aprire la valvola principale di arresto della bombola del gas e il rubinetto di arresto del gas corrispondente.

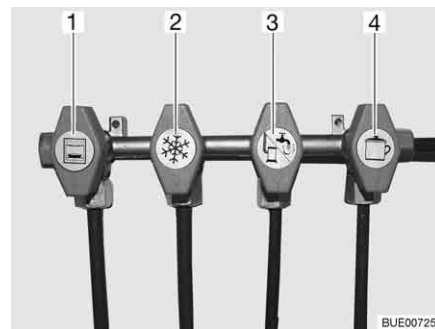

- 1 Forno a gas
- 2 Frigorifero
- 3 Riscaldamento/boiler
- 4 Area cottura

Fig. 103 Simboli dei rubinetti di arresto del gas

9.2 Riscaldamento



- ▶ Non lasciar mai fuoriuscire gas incombusto per pericolo di esplosione.
- ▶ Durante il rifornimento di carburante, durante il trasporto su traghetti e quando il veicolo è in garage non azionare mai al suo interno il riscaldamento con funzionamento a gas. Pericolo di esplosione!
- ▶ In luoghi chiusi (per esempio garage) non azionare mai il riscaldamento con funzionamento a gas. Pericolo di avvelenamento e di asfissia!
- ▶ Il camino di scarico non deve essere chiuso o sormontato da strutture.
- ▶ Non utilizzare lo spazio dietro al riscaldamento come gavone.



- ▷ La ventola di ricircolo dell'aria si accende automaticamente quando il riscaldamento ad aria calda viene messo in funzione e durante il funzionamento, viene spenta e riaccesa automaticamente mediante la centralina del termostato. La batteria dell'abitacolo è perciò estremamente sollecitata, se il veicolo non è collegata con un'alimentazione esterna a 230 V. Fare attenzione, perché la riserva di energia della batteria dell'abitacolo è limitata.

Prima messa in servizio

Quando il riscaldamento viene acceso per la prima volta, si sviluppa brevemente fumo ed odore. Mettere subito l'interruttore di comando del riscaldamento in posizione di massimo. Aprire finestre e porte ed aerare bene. Il fenomeno termina dopo breve tempo.

9.2.1 Modelli con camino di scarico sul lato destro del veicolo



- ▶ Quando la tenda veranda è installata ed il riscaldamento lavora con funzionamento a gas, è possibile che i gas di scarico del riscaldamento si condensino nel vano veranda. Pericolo di asfissia! Provvedere ad un'aerazione adeguata.

9.2.2 Come riscaldare correttamente



Fig. 104 Bocchetta di uscita dell'aria

Distribuzione dell'aria calda

Nel veicolo sono montate diverse bocchette di uscita dell'aria (Fig. 104). Tubazioni conducono l'aria calda alle bocchette di uscita dell'aria. Ruotare le bocchette in modo che l'aria calda fuoriesca nella direzione desiderata. Per evitare correnti d'aria, chiudere le bocchette di uscita dell'aria sul cruscotto e posizionare su ricircolo la distribuzione dell'aria del veicolo di base.

Regolazione delle bocchette di uscita dell'aria

- Completamente aperte: Il flusso di aria calda è al massimo
- Parzialmente aperte o aperte a metà: Il flusso di aria calda è ridotto

Se 5 bocchette sono completamente aperte, da ognuna di esse fuoriuscirà una quantità di aria calda ridotta. Se invece sono aperte solo 3 bocchette, da ognuna di esse fuoriuscirà una quantità superiore di aria calda.

9.2.3 Riscaldamento ad aria calda Truma Combi

- ▷ Se in caso di pericolo di gelo il riscaldamento non è in funzione, svuotare il boiler.

A seconda della dotazione, i veicoli sono dotati di diversi tipi di riscaldamento. I tipi di riscaldamento si differenziano in base al tipo di energia con la quale vengono fatti funzionare.

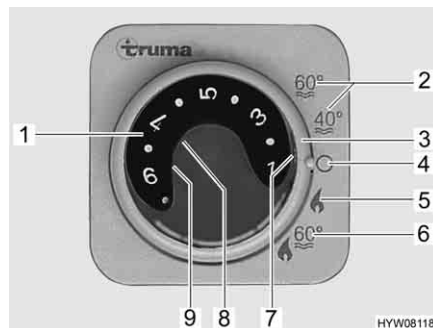

Fig. 105 Centralina di controllo per riscaldamento/boiler

- 1 Manopola della temperatura
- 2 Funzionamento estivo con temperatura acqua a 40 °C o 60 °C
- 3 Interruttore girevole
- 4 Spento
- 5 Funzionamento invernale "Riscaldamento senza boiler"
- 6 Funzionamento invernale "Riscaldamento e boiler"
- 7 Spia di controllo verde "Funzionamento riscaldamento"
- 8 Spia di controllo rossa "Guasto"
- 9 Spia di controllo gialla "Fase riscaldamento boiler"

Modalità di funzionamento

Tutti i riscaldamenti hanno due modalità di funzionamento:

- Funzionamento invernale
- Funzionamento estivo

Il riscaldamento del veicolo è possibile solo con la modalità di funzionamento "Funzionamento invernale". Nella modalità di funzionamento "Funzionamento estivo" viene riscaldata l'acqua solo nel boiler. Il riscaldamento del veicolo non è possibile con questa modalità di funzionamento.

Selezione della modalità di funzionamento:

- Impostare la modalità di funzionamento tramite l'interruttore girevole (Fig. 105,3).

L'alimentazione di tensione del riscaldamento non può essere interrotta tramite l'interruttore principale a 12 V.

Variante: Riscaldamento con funzionamento a gas

Il riscaldamento funziona unicamente a gas.

Funzionamento invernale

A seconda della temperatura ambiente desiderata, il riscaldamento seleziona automaticamente il livello del bruciatore necessario. Al raggiungimento della temperatura ambiente desiderata, il bruciatore si spegne. Durante la modalità di funzionamento "Riscaldamento e boiler" (Fig. 105,6) è riscaldata anche l'acqua nel boiler. Nella modalità di funzionamento "Riscaldamento senza boiler" (Fig. 105,5) è possibile far funzionare il riscaldamento con il boiler vuoto.

- Accensione:**
- Aprire la valvola principale di arresto della bombola del gas e il rubinetto di arresto del gas "Riscaldamento/boiler".
 - Impostare la manopola della temperatura (Fig. 105,1) sulla centralina di controllo scegliendo la potenza desiderata.
 - Posizionare l'interruttore girevole (Fig. 105,3) su funzionamento invernale "Riscaldamento senza boiler" (Fig. 105,5) o "Riscaldamento e boiler" (Fig. 105,6).

Si accende la spia verde di controllo (Fig. 105,7).

Quando si accende il riscaldamento, la ventola di ricircolo dell'aria viene attivata automaticamente.

- Spegnimento:**
- Posizionare l'interruttore girevole (Fig. 105,3) su "O" (Fig. 105,4).
 - Chiudere il rubinetto di arresto del gas "Riscaldamento/boiler" e la valvola principale di arresto della bombola del gas.

Dopo lo spegnimento del riscaldamento la ventola di ricircolo dell'aria può continuare a funzionare sfruttando il calore restante.

Funzionamento estivo

Non è possibile riscaldare il veicolo con la modalità di funzionamento "Funzionamento estivo". In questa modalità di funzionamento viene riscaldata solo l'acqua nel boiler.

Variante: Riscaldamento a gas e funzionamento elettrico a 230 V



- ▷ Il funzionamento elettrico a 230 V è possibile solo se il veicolo è collegato all'alimentazione a 230 V.
- ▷ Selezionare il grado di potenza per il funzionamento elettrico a 230 V, che corrisponde alla sicura del collegamento a 230 V (900 W per il fusibile 3,9 A, 1800 W per il fusibile 7,8 A).
- ▷ Se il riscaldamento sulla centralina di controllo è impostato su funzionamento estivo e il selettore di energia su funzionamento misto, il riscaldamento riscalda solo l'acqua del boiler. Inoltre il riscaldamento funziona solo in modalità a 230 V. Il bruciatore per gas non viene inserito. Il veicolo non viene riscaldato.

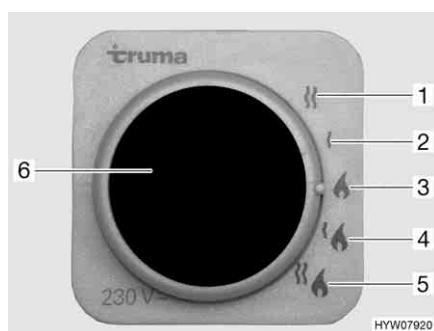

- 1 Funzionamento elettrico a 230 V (1800 W)
- 2 Funzionamento elettrico a 230 V (900 W)
- 3 Funzionamento a gas
- 4 Funzionamento a gas e elettrico a 230 V (900 W)
- 5 Funzionamento a gas e elettrico a 230 V (1800 W)
- 6 Spia di controllo gialla "Funzionamento elettrico a 230 V"

Fig. 106 Selettore di energia per riscaldamento/boiler

Il riscaldamento può essere alimentato con i seguenti tipi di energia:

- Funzionamento a gas (Fig. 106,3)
- Funzionamento elettrico a 230 V con gradi di potenza da 900 W (Fig. 106,2) oppure 1800 W (Fig. 106,1)
- Funzionamento a gas e funzionamento elettrico a 230 V (funzionamento misto) con gradi di potenza da 900 W (Fig. 106,4) oppure 1800 W (Fig. 106,5)

La combinazione funzionamento a gas e funzionamento elettrico a 230 V diminuisce il tempo di riscaldamento del veicolo (è possibile solo se il riscaldamento viene impostato sulla centralina di controllo (Fig. 105) su funzionamento invernale).

Se viene selezionato il funzionamento elettrico a 230 V, la spia gialla di controllo si accende (Fig. 106,6).



- ▷ Per ulteriori informazioni consultare le istruzioni per l'uso separate del produttore.
- ▷ Per ulteriori informazioni sul funzionamento del boiler vedere il paragrafo "Boiler".

9.2.4 Scambiatore di calore aggiuntivo (accessorio opzionale)



- ▷ La ventola dello scambiatore di calore aggiuntivo può essere utilizzata per l'aerazione.
- ▷ La potenza di riscaldamento viene impostata in modo continuo.

Lo scambiatore di calore aggiuntivo si trova nella cassapanca.

Con lo scambiatore di calore aggiuntivo il vano abitabile del veicolo può venire ulteriormente riscaldato durante la marcia.

Lo scambiatore di calore aggiuntivo è integrato nel circuito di riscaldamento del veicolo di base ed è perciò in funzione solo se il motore del veicolo è acceso.



Fig. 107 Elementi di comando dello scambiatore di calore aggiuntivo

- Accensione:**
- Spingere il regolatore a scorrimento (Fig. 107,1) della valvola regolatrice di flusso verso il basso fino alla posizione desiderata. Il circolo dell'acqua è aperto.
 - Ruotare l'interruttore (Fig. 107,2) della ventola di ricircolo in senso orario.
- Spegnimento:**
- Posizionare l'interruttore della ventola (Fig. 107,2) su "O".
 - Spingere il regolatore a scorrimento (Fig. 107,1) della valvola regolatrice di flusso completamente verso l'alto.

9.2.5 Riscaldamento elettrico del pavimento (accessorio opzionale)



- ▶ Nei modelli dotati di riscaldamento elettrico del pavimento non praticare in nessun caso fori o avvitare viti nel pavimento. Fare attenzione con oggetti appuntiti. Pericolo di scossa elettrica o di corto circuito a causa del possibile danneggiamento di un filo per resistenze elettriche.



- ▷ Non coprire il trasformatore. Pericolo di surriscaldamento!



- ▷ Il riscaldamento elettrico del pavimento funziona solo quando il veicolo è collegato ad una alimentazione di 230 V.
- ▷ La potenza del riscaldamento elettrico del pavimento non basta da sola a riscaldare il vano abitabile.



Fig. 108 Trasformatore per riscaldamento elettrico del pavimento



Fig. 109 Interruttore per riscaldamento elettrico del pavimento

Il trasformatore (Fig. 108,1) per il riscaldamento elettrico del pavimento a seconda dei modelli è inserito nella cassapanca o nel cassone letto.

- Accensione:**
- Collegare il veicolo ad un'alimentazione a 230 V (vedi capitolo 8).
 - Premere l'interruttore a bilico (Fig. 109,2). La spia di controllo nell'interruttore (Fig. 109,1) si accende.
- Spegnimento:**
- Premere l'interruttore a bilico (Fig. 109,2). La spia di controllo (Fig. 109,1) nell'interruttore si spegne.

Dopo lo spegnimento il pavimento rimane caldo ancora per un po' grazie al calore residuo presente.

In caso di sovraccarico del trasformatore, si attiva la protezione contro il surriscaldamento. Il perno (Fig. 108,2) scatta all'infuori.

Accensione della protezione contro il surriscaldamento:

- Una volta raffreddato il trasformatore, premere il perno (Fig. 108,2) della protezione contro il surriscaldamento.

9.2.6 Riscaldamento fisso (accessorio opzionale)



- ▶ Non azionare il riscaldamento in luoghi chiusi. Pericolo di asfissia!
- ▶ Non azionare il riscaldamento presso le stazioni di servizio. Pericolo di esplosione!

Con il riscaldamento fisso è possibile riscaldare l'abitacolo e il motore. Il riscaldamento del motore può essere spento.

Il riscaldamento fisso può essere acceso e spento manualmente oppure con un comando a tempo. Il momento esatto dell'inizio del riscaldamento può essere preimpostato con precisione da 1 minuto a 24 ore prima. Si possono programmare 3 orari di accensione, dei quali soltanto uno può essere attivato. La durata massima di accensione è pari a 60 minuti.

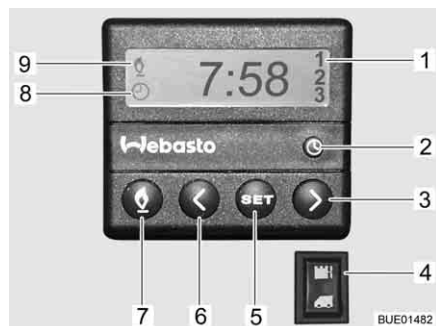

Fig. 110 Centralina di controllo per riscaldamento fisso

Accensione del riscaldamento del veicolo di base:

- Impostare il regolatore di riscaldamento su "Caldo".
- Accendere la ventola.
- Per funzionamento continuo: Impostare la ventola al livello più basso possibile (per risparmiare capacità della batteria).
- Per riscaldare velocemente il veicolo: Impostare la ventola al livello superiore.
- Aprire o chiudere a piacere le bocchette di uscita dell'aria del veicolo base.

Accensione manuale del riscaldamento fisso:

- Premere il tasto (Fig. 110,7). Il funzionamento del riscaldamento viene indicato con il simbolo (Fig. 110,9). La ventola viene inserita solo quando la temperatura dell'acqua di raffreddamento è pari a 30 °C.

Spegnimento manuale del riscaldamento fisso:

- Premere il tasto (Fig. 110,7). Il simbolo (Fig. 110,9) si spegne.

Inserimento del riscaldamento del motore:

- Premere l'interruttore (Fig. 110,4) in basso. Il motore viene preriscaldato. La ventola viene inserita immediatamente.

Disinserimento del riscaldamento del motore:

- Premere l'interruttore (Fig. 110,4) in alto. Il motore rimane freddo.

Impostazione dell'ora:

- Premere il tasto (Fig. 110,2). L'impostazione dell'ora viene indicata con il simbolo (Fig. 110,8).
- Impostare l'ora con i tasti (Fig. 110,3 e 6).

Programmazione dell'inizio del riscaldamento:

- Premere il tasto (Fig. 110,5).
- Impostare l'orario di accensione con i tasti (Fig. 110,3 e 6) entro 10 secondi.

Selezione orario di accensione programmato:

- Premere il tasto (Fig. 110,5) fino a che nel display (Fig. 110,1) non appare il numero di programmazione desiderato.

9.3 Impianto di climatizzazione (accessorio opzionale)

9.3.1 Dometic



- ▷ Se l'apparecchio è in funzione, aprire sempre almeno uno sportello di aerazione.



- ▷ In inverno il riscaldamento del veicolo può essere integrato, ma non sostituito dall'impianto climatizzazione.
- ▷ Inoltre prestare attenzione alle istruzioni per l'uso del produttore.

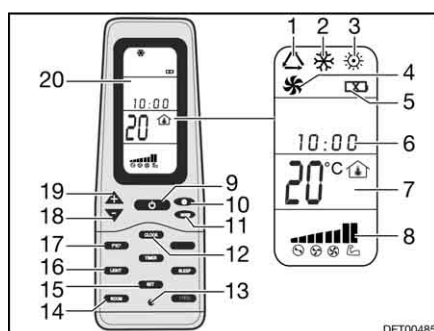

Fig. 111 Telecomando

- 1 Simbolo modalità di funzionamento automatico
- 2 Simbolo modalità di funzionamento freddo
- 3 Simbolo modalità di funzionamento caldo
- 4 Simbolo modalità di funzionamento aerazione
- 5 Simbolo batterie scariche
- 6 Ora
- 7 Visualizzazione della temperatura
- 8 Visualizzazione velocità dell'aria
- 9 Tasto ON/OFF
- 10 Tasto velocità dell'aria
- 11 Tasto modalità di funzionamento "MODE"
- 12 Tasto ora "CLOCK"
- 13 Tasto Reset
- 14 Tasto visualizzazione temperatura interna "ROOM"
- 15 Tasto memorizza "SET"
- 16 Tasto luce "LIGHT" (opzione)
- 17 Tasto cambio unità di temperatura "F/C"
- 18 Tasto abbassamento temperatura "-"
- 19 Tasto aumento temperatura "+"
- 20 Display

Per eseguire singoli comandi di commutazione, mantenere il telecomando sempre puntato sull'unità sul soffitto.

Modalità di funzionamento

L'impianto di climatizzazione ha le seguenti modalità di funzionamento:

- Sistema automatico
- Aerazione, manuale
- Raffreddamento, manuale
- Riscaldamento, manuale

- Accensione:**
- Premere il tasto ON/OFF (Fig. 111,9).
 - Premere il tasto "Mode" (Fig. 111,11) spesso, finché la modalità desiderata (Fig. 111,1, 2, 3 o 4) viene visualizzata sul display (Fig. 111,20).
 - Impostare la temperatura desiderata con i tasti "+" (Fig. 111,19) e "-" (Fig. 111,18).
 - Con il tasto velocità dell'aria (Fig. 111,10) selezionare il livello desiderato per la ventola.

- Spegnimento:**
- Premere il tasto ON/OFF (Fig. 111,9).



Fig. 112 Impianto di climatizzazione (Dometic)

Diodo luminoso

Il diodo luminoso (LED) (Fig. 112,4) sull'unità al soffitto (Fig. 112,1) indica lo stato di funzionamento dell'impianto di climatizzazione:

LED di stato	Significato
Off	Impianto di climatizzazione spento
Arancione	Impianto di climatizzazione pronto a funzionare
Verde	Impianto di climatizzazione in funzionamento
Rosso (passante)	Manca l'attacco della corrente da 230 V
Rosso (lampeggio semplice)	Guasto del sensore di temperatura interno
Rosso (lampeggio doppio)	Guasto del sensore di temperatura esterno

Flusso d'aria

Il flusso d'aria può essere indirizzato in varie direzioni. La ripartizione del flusso d'aria in avanti o indietro può essere regolata in modo continuo.

Regolazione flusso d'aria:

- Allineare entrambi gli invertitori (Fig. 112,3 e 5) nella posizione desiderata.
- Ruotare la manopola (Fig. 112,2) sul regolatore a scorrimento in senso antiorario. Il regolatore a scorrimento per la distribuzione dell'aria è sganciato.
- Spingere il regolatore a scorrimento in avanti o indietro nella posizione desiderata. Il lato sul quale si trova il regolatore a scorrimento viene chiuso.
- Stringere la manopola in senso orario.

9.3.2 Telair



- ▷ Tra lo spegnimento ed una nuova accensione attendere sempre almeno 2 minuti. Altrimenti il compressore viene danneggiato.
- ▷ Se l'apparecchio è in funzione, aprire sempre almeno uno sportello di aerazione.



- ▷ L'impianto di climatizzazione funziona solo se il veicolo è collegato all'alimentazione a 230 V.
- ▷ In inverno il riscaldamento del veicolo può essere integrato, ma non sostituito dall'impianto climatizzazione.
- ▷ Dopo l'accensione l'impianto di climatizzazione ha bisogno di circa 3 minuti, finché il compressore si avvia e viene emessa aria fredda o aria calda.
- ▷ Inoltre prestare attenzione alle istruzioni per l'uso del produttore.

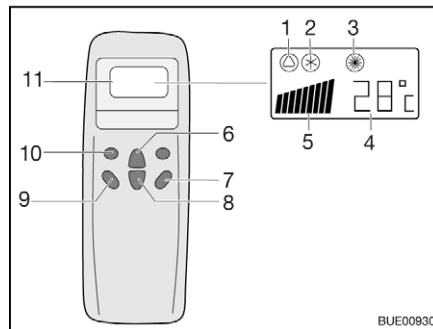

Fig. 113 Telecomando

- 1 Simbolo automatico
- 2 Simbolo raffreddamento
- 3 Simbolo riscaldamento
- 4 Indicazione temperatura (imposta)
- 5 Visualizzazione velocità dell'aria
- 6 Tasto aumento temperatura
- 7 Tasto "ON/OFF"
- 8 Tasto diminuzione temperatura
- 9 Tasto numero di giri ventola
- 10 Tasto modalità di funzionamento ("Mode")
- 11 Display

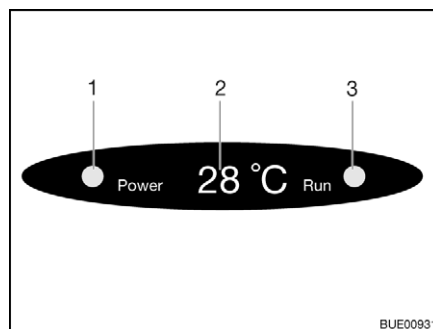

Fig. 114 Display su diffusore

- 1 Spia di controllo collegamento a rete
 - 2 Indicazione temperatura (attuale)
 - 3 Spia di controllo modalità di funzionamento
- Verde: Raffreddamento
Rosso: Riscaldamento

Modalità di funzionamento

- Sistema automatico
- Raffreddamento
- Riscaldamento

Accensione:

- Premere il tasto "ON/OFF" (Fig. 113,7).
- Premere il tasto "Mode" (Fig. 113,10) spesso, finché la modalità desiderata (Fig. 113,1, 2 o 3) viene visualizzata sul display. La spia di controllo relativa sul display sul diffusore (Fig. 114,3) si accende.
- Con i tasti di aumento della temperatura (Fig. 113,6) o di riduzione della temperatura (Fig. 113,8) regolare la temperatura desiderata.
- Con il tasto numero di giri ventola (Fig. 113,9) selezionare il livello desiderato per la ventola.

Spegnimento:



- ▷ Se l'impianto di climatizzazione ha funzionato come riscaldamento, la ventola gira ancora qualche minuto per togliere completamente il calore.

9.4 Boiler



- ▶ Non lasciar mai fuoriuscire gas incombusto per pericolo di esplosione.
- ▶ Durante il rifornimento di carburante, durante il trasporto su traghetti e quando il veicolo è in garage non azionare mai al suo interno il boiler con funzionamento a gas. Pericolo di esplosione!



- ▶ In luoghi chiusi (per esempio garage) non azionare mai il boiler con funzionamento a gas. Pericolo di avvelenamento e di asfissia!
- ▶ L'acqua nel boiler può essere riscaldata a 65 °C. Pericolo di scottatura!



- ▷ Non far mai funzionare il boiler senza acqua.
- ▷ Se non è in funzione svuotare il boiler in caso di pericolo di gelo.
- ▷ Impiegare il boiler alla massima temperatura solamente quando è necessaria una grande quantità di acqua calda. In questo modo il boiler viene protetto dal rischio di calcificazione.



- ▷ Non impiegare l'acqua del boiler come acqua potabile.

9.4.1 Modelli con camino di scarico sul lato destro del veicolo



- ▶ Quando la tenda veranda è installata ed il boiler lavora con funzionamento a gas, è possibile che i gas di scarico del boiler si condensino nel vano veranda. Pericolo di asfissia! Provvedere ad un'aerazione adeguata.

9.4.2 Boiler Truma Combi

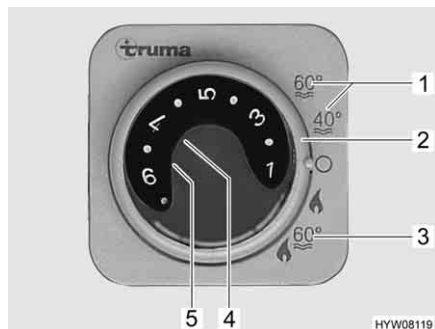

- 1 Funzionamento estivo con temperatura acqua a 40 °C o 60 °C
- 2 Interruttore girevole
- 3 Funzionamento invernale "Riscaldamento e boiler"
- 4 Spia di controllo rossa "Guasto"
- 5 Spia di controllo gialla "Fase riscaldamento boiler"

Fig. 115 Centralina di controllo per riscaldamento/boiler

Il boiler è integrato nel riscaldamento e funziona a gas (funzionamento a gas) o a gas o a corrente (funzionamento a gas e funzionamento elettrico a 230 V). Il boiler si accende dalla centralina di controllo (Fig. 115) con l'interruttore girevole (Fig. 115,2). Sul selettore di energia (Fig. 117) viene preselezionato il tipo di energia (funzionamento a gas e elettrico a 230 V).

Durante il funzionamento invernale "Riscaldamento e boiler" (Fig. 115,3), accendendo il riscaldamento è riscaldata automaticamente anche l'acqua nel boiler. Quando il riscaldamento si spegne al raggiungimento della temperatura ambiente desiderata, il boiler continua a riscaldare l'acqua, fino a quando questa raggiunge la temperatura impostata.

Durante il funzionamento estivo (Fig. 115,1) l'acqua è riscaldata soltanto nel boiler fino a 40 °C o 60 °C. L'acqua si riscalda a 60 °C in ca. 25 minuti. La spia di controllo gialla (Fig. 115,5) si accende durante la fase di riscaldamento del boiler.

L'alimentazione di tensione dell'apparecchio non può essere interrotta tramite l'interruttore principale a 12 V. In caso di guasto si accende la spia rossa di controllo (Fig. 115,4) sulla centralina di controllo (vedi capitolo 14).

Valvola di sicurezza/di scarico

Il boiler è dotato di una valvola di sicurezza/di scarico (Fig. 116). La valvola di sicurezza/di scarico impedisce che l'acqua congeli nel boiler in presenza di basse temperature esterne, quando il riscaldamento dell'autocaravan non è acceso.



- ▷ Aprire la valvola di sicurezza/di scarico e svuotare il boiler quando il veicolo non viene utilizzato per lungo tempo.
- ▷ Con temperature inferiori a 2 °C, si apre automaticamente la valvola di sicurezza/di scarico. La valvola di sicurezza/di scarico può essere di nuovo chiusa, solo quando la temperatura sulla stessa valvola sale oltre i 6 °C.
- ▷ La valvola di sicurezza/di scarico non protegge dal gelo la pompa dell'acqua e le rubinetterie dell'acqua.



- ▷ Il bocchettone di scarico della valvola di sicurezza/di scarico deve essere sempre pulito (p. es. senza ghiaccio, foglie).

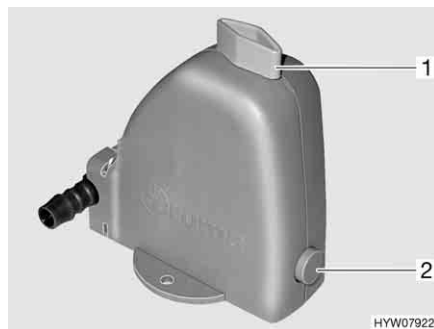

Fig. 116 Valvola di sicurezza/di scarico del boiler

Ubicazione Vedi capitolo 16.

Variante: Boiler con funzionamento a gas

Il boiler funziona unicamente a gas.

Funzionamento invernale

Nel funzionamento invernale, nella posizione dell'interruttore "Riscaldamento e boiler", il boiler è già inserito.

Funzionamento estivo

Nel funzionamento estivo è possibile riscaldare l'acqua fino a 40 °C o 60 °C.

Accensione:

- Aprire la valvola principale di arresto della bombola del gas e il rubinetto di arresto del gas "Riscaldamento/boiler".
- Sulla centralina di controllo (Fig. 115) posizionare l'interruttore girevole (Fig. 115,2) su "Funzionamento estivo" (Fig. 115,1).

La spia gialla di controllo (Fig. 115,5) si accende durante la fase di riscaldamento. Al raggiungimento della temperatura dell'acqua desiderata, la fase di riscaldamento termina e la spia gialla di controllo si spegne.

Spegnimento:

- Sulla centralina di controllo (Fig. 115) posizionare l'interruttore girevole (Fig. 115,2) su "O".
- Chiudere il rubinetto di arresto del gas "Riscaldamento/boiler" e la valvola principale di arresto della bombola del gas.

Variante: Boiler con funzionamento a gas e elettrico a 230 V



- ▷ Il funzionamento elettrico a 230 V è possibile solo se il veicolo è collegato all'alimentazione a 230 V.
- ▷ Selezionare il grado di potenza per il funzionamento elettrico a 230 V, che corrisponde alla sicura del collegamento a 230 V (900 W per il fusibile 3,9 A, 1800 W per il fusibile 7,8 A).
- ▷ Se il boiler sulla centralina di controllo è impostato su funzionamento estivo e il selettore di energia su funzionamento misto, il riscaldamento riscalda solo l'acqua del boiler. Inoltre il riscaldamento funziona solo in modalità a 230 V. Il bruciatore per gas non viene inserito.

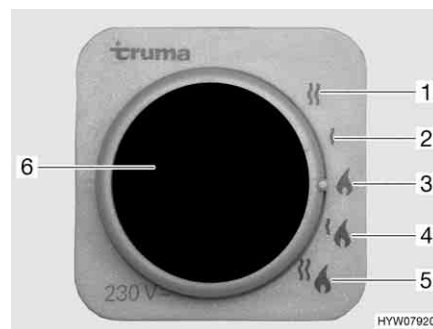

- 1 Funzionamento elettrico a 230 V (1800 W)
- 2 Funzionamento elettrico a 230 V (900 W)
- 3 Funzionamento a gas
- 4 Funzionamento a gas e elettrico a 230 V (900 W)
- 5 Funzionamento a gas e elettrico a 230 V (1800 W)
- 6 Spia di controllo gialla "Funzionamento elettrico a 230 V"

Fig. 117 Selettore di energia per riscaldamento/boiler

Il boiler può essere alimentato con diversi tipi di energia:

- Funzionamento a gas (Fig. 117,3)
- Funzionamento elettrico a 230 V con gradi di potenza da 900 W (Fig. 117,2) oppure 1800 W (Fig. 117,1)
- Funzionamento a gas e funzionamento elettrico a 230 V (funzionamento misto) con gradi di potenza da 900 W (Fig. 117,4) oppure 1800 W (Fig. 117,5)

La combinazione funzionamento a gas e funzionamento elettrico a 230 V diminuisce il tempo di riscaldamento del boiler (è possibile solo se il boiler viene impostato sulla centralina di controllo (Fig. 115) su funzionamento invernale).

Se viene selezionato il funzionamento elettrico a 230 V, la spia gialla di controllo si accende (Fig. 117,6).

**Riempimento/
svuotamento del boiler**

Riempimento del boiler con acqua:

Il boiler viene alimentato con l'acqua del serbatoio dell'acqua.

- Accendere l'alimentazione a 12 V sul pannello di controllo.
- Chiudere la valvola di sicurezza/di scarico. A tal fine ruotare la manopola (Fig. 116,1) verticalmente rispetto alla valvola di sicurezza/di scarico e premere verso l'interno il bottone automatico (Fig. 116,2).

- Posizionare tutti i rubinetti dell'acqua su "Caldo" e aprirli. La pompa dell'acqua si inserisce. Tutte le tubature di acqua calda si riempiono di acqua.
- Lasciare aperti i rubinetti dell'acqua fino a che l'acqua fuoriesce senza bolle d'aria. Solo in questo modo è assicurato che il boiler sia pieno di acqua.
- Chiudere tutti i rubinetti dell'acqua.

Svuotamento del boiler:

- Sulla centralina di controllo (Fig. 115) posizionare l'interruttore girevole (Fig. 115,2) su "O".
- Aprire la valvola di sicurezza/di scarico. A tal fine ruotare la manopola (Fig. 116,1) nel senso della lunghezza della valvola di sicurezza/di scarico. Il bottone automatico (Fig. 116,2) scatta all'infuori. Il boiler viene svuotato verso l'esterno tramite la valvola di sicurezza/di scarico.
- Verificare che tutta l'acqua contenuta nel boiler sia fuoriuscita (circa 12 litri).



- ▷ Per ulteriori informazioni consultare le istruzioni per l'uso separate del produttore.

9.5 Fornello a gas



- ▶ Non lasciar mai fuoriuscire gas incombusto per pericolo di esplosione.
- ▶ Prima di mettere in funzione l'area cottura, provvedere ad una aerazione adeguata. Aprire finestre o oblò.
- ▶ Non utilizzare mai il fornello a gas o il forno a gas come riscaldamento.
- ▶ Non applicare tendine nelle immediate vicinanze dell'area di cottura. Pericolo d'incendio!
- ▶ Quando si maneggiano pentole, padelle e oggetti simili bollenti, servirsi di guanti o di presine. Pericolo di ferirsi!
- ▶ All'accensione e quando il fornello a gas è acceso, non avvicinare mai al fornello oggetti infiammabili o facilmente infiammabili come canovacci per asciugare piatti, tovaglioli, ecc. Pericolo d'incendio!
- ▶ L'intera procedura di accensione deve essere visibile dall'alto: Non appoggiare mai pentole sui fornelli durante l'accensione.
- ▶ La copertura del fornello a gas è chiusa per mezzo di molle. Prestare attenzione alla chiusura poiché sussiste il pericolo di ferirsi!



- ▷ Non posare oggetti bollenti, come pentole, ad esempio, sul coperchio lavello cucina. La plastica si può deformare.
- ▷ La copertura di vetro del fornello a gas non deve essere usata come piano di cottura.
- ▷ Non chiudere il coperchio del fornello a gas quando questi è acceso.
- ▷ Non appoggiare carichi o oggetti sulla copertura del fornello a gas.
- ▷ Non appoggiare le pentole calde sulla copertura del fornello a gas.
- ▷ Dopo aver cucinato tenere la copertura del fornello a gas aperta finché i bruciatori non hanno emesso tutto il calore. Altrimenti la lastra di vetro potrebbe andare in frantumi.



- ▷ Utilizzare soltanto pentole e padelle il cui diametro è adatto alla griglia dei bruciatori del fornello a gas.
- ▷ Quando la fiamma si spegne, la valvola di sicurezza chiude autonomamente l'alimentazione del gas.
- ▷ Per ulteriori informazioni consultare le istruzioni per l'uso separate del produttore dell'apparecchio.

Il blocco cucina del veicolo è dotato di un fornello a gas a 2 fiamme.

Gli elementi di comando per i fornelli a gas si trovano direttamente sul fornello a gas.

Accensione manuale

Il fornello a gas deve essere acceso manualmente.



Fig. 118 Fornello a gas

Accensione:

- Aprire la valvola principale di arresto della bombola del gas e il rubinetto di arresto del gas "Area cottura".
- Aprire la copertura del fornello a gas (Fig. 118,1).
- Ruotare il pomello girevole (Fig. 118,2) dell'impianto a fiamma libera desiderato in posizione accesa (fiamma alta).
- Premere il pomello girevole e mantenerlo premuto.
- Accendere il bruciatore con accendigas, un fiammifero o con altri strumenti adatti.
- Quando la fiamma brucia, tenere premuto il pomello girevole ancora per 10-15 secondi, fino a quando la valvola di sicurezza non riesce ad alimentare da sola il gas.
- Rilasciare il pomello girevole e ruotarlo sulla posizione desiderata.
- Se non si riesce ad accendere, ripetere la procedura dall'inizio.

Spegnimento:

- Girare sulla posizione 0 il pomello girevole. La fiamma si spegne.
- Chiudere il rubinetto di arresto del gas "Area cottura" e la valvola principale di arresto della bombola del gas.

9.5.1 Cappa di aspirazione (accessorio opzionale)

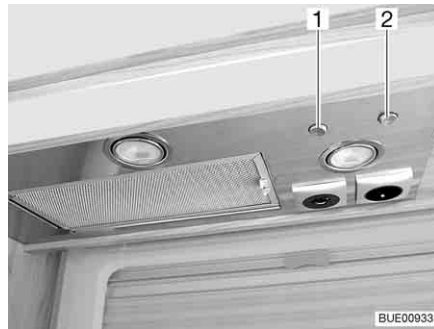

Fig. 119 Cappa di aspirazione

L'area cottura è dotata di una cappa di aspirazione. La ventola incorporata, ad elevate prestazioni, evacua direttamente verso l'esterno il vapore aspirato. Per accendere la cappa di aspirazione premere l'interruttore a levetta destro (Fig. 119,2).

Con l'interruttore a levetta sinistro (Fig. 119,1) si possono accendere entrambe le luci nella cappa di aspirazione.

9.6 Frigorifero

A veicolo in marcia azionare il frigorifero unicamente tramite la rete di bordo a 12 V. A temperature ambiente elevate, il frigorifero non raggiunge la piena potenza di raffreddamento. Con una temperatura esterna elevata, viene garantita la piena potenza di raffreddamento del frigorifero solo se esso è sufficientemente aerato. Per ottenere una migliore aerazione, rimuovere la griglia di aerazione del frigorifero.



- ▷ Quando si lascia il veicolo montare sempre la griglia di aerazione del frigorifero. Altrimenti in caso di pioggia potrebbe penetrare acqua.
- ▷ La potenza di raffreddamento del frigorifero dipende dalla posizione del veicolo. Già a partire da 5° di pendenza, la potenza di raffreddamento può diminuire. Per questo occorre sempre posteggiare il veicolo in posizione orizzontale.
- ▷ I frigoriferi ad assorbimento funzionano a temperature ambiente normali (ca. 21 °C) entro la gamma di temperature indicata. A temperature ambiente elevate (> 30 °C), la capacità di raffreddamento si riduce. La ragione è che la "temperatura dell'evaporatore" del refrigerante dei frigoriferi ad assorbimento è inferiore a quella dei frigoriferi a compressore.

9.6.1 Griglia di aerazione del frigorifero

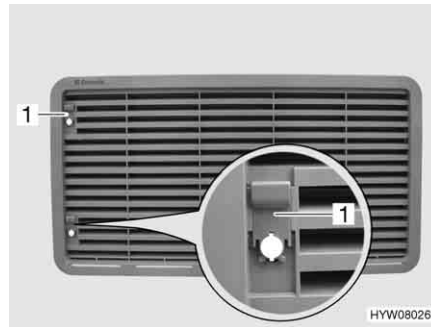

Fig. 120 Griglia di aerazione del frigorifero (con cursore)

- Smontaggio:**
- Spingere il cursore (Fig. 120,1) verso l'alto.
 - Rimuovere la griglia di aerazione del frigorifero.



Fig. 121 Griglia di aerazione del frigorifero (con vite)

- Smontaggio:**
- Con l'ausilio di una moneta ruotare la vite (Fig. 121,1) di un quarto di giro.
 - Rimuovere la griglia di aerazione del frigorifero.

9.6.2 Funzionamento (serie Dometic 8 con sistema automatico di selezione di energia SMSE)

Modalità di funzionamento

Il frigorifero è caratterizzato da 3 modalità di funzionamento:

- Funzionamento a gas
- Tensione alternata a 230 V
- Tensione continua a 12 V

La modalità di funzionamento viene impostata tramite gli elementi di comando del pannello del frigorifero.



- ▷ Attivare solo una fonte di energia.
- ▷ Il frigorifero necessita sempre di una tensione di controllo di 12 V, a prescindere dal tipo di energia con cui viene alimentato. La tensione di controllo è presente non appena viene attivata la centralina elettrica. In questo modo la corrente di riposo scorre sempre anche quando il frigorifero è spento. In caso di un periodo di fermo temporaneo spegnere sempre la centralina elettrica.

Funzionamento a gas



► Non lasciar mai fuoriuscire gas incombusto per pericolo di esplosione.

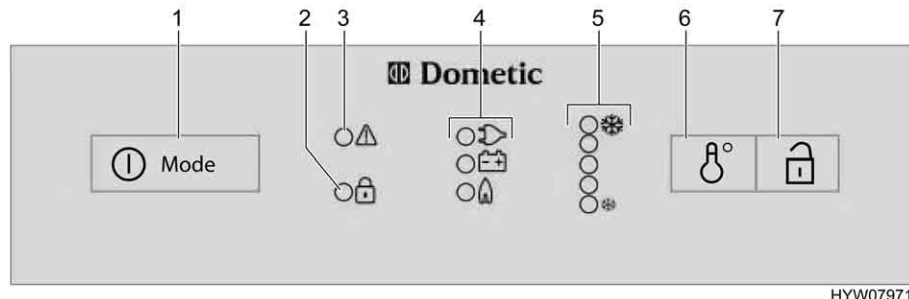

Fig. 122 Elementi di comando per il frigorifero (serie Dometic 8 con SMSE)

- 1 Inseritore/selettore di energia
- 2 Indicatore LED "porta aperta" (solo nella chiusura centralizzata della porta del frigorifero)
- 3 Indicatore LED "guasto"
- 4 Indicazioni di funzionamento
- 5 Indicatore LED "grado di temperatura"
- 6 Interruttore regolazione temperatura
- 7 Apriporta (solo nella chiusura centralizzata della porta del frigorifero)

Accensione:

- Aprire la valvola principale di arresto della bombola del gas e il rubinetto di arresto del gas "Frigorifero".
- Premere l'inseritore/selettore di energia (Fig. 122,1) per 2 secondi, per accendere l'apparecchio. Il LED dell'ultima modalità di funzionamento pre-scelta si accende.
- Eventualmente premere più volte e brevemente l'inseritore/selettore di energia (Fig. 122,1), fino a quando l'indicazione di funzionamento GAS "🔥" si accende. L'alimentazione del gas è ora aperta. L'accensione avviene automaticamente. È udibile un ticchettio fino a quando procedura di accensione non è stata portata a termine.
- Impostare la temperatura di refrigerazione con l'interruttore per la regolazione della temperatura (Fig. 122,6).

Spegnimento:

- Premere l'inseritore/selettore di energia per 2 secondi. Il frigorifero è spento.
- Chiudere il rubinetto di arresto del gas "Frigorifero" e la valvola principale di arresto della bombola del gas.

Funzionamento elettrico



▷ Chiudere il rubinetto di arresto del gas "Frigorifero" quando il frigorifero funziona elettricamente.

Il frigorifero può essere alimentato con le seguenti tensioni:

- Tensione alternata a 230 V
- Tensione continua a 12 V

*Accensione del
funzionamento a 230 V:*

- Premere l'inseritore/selettore di energia (Fig. 122,1) per 2 secondi, per accendere l'apparecchio. Il LED dell'ultima modalità di funzionamento pre-scelta si accende.
- Eventualmente premere più volte e brevemente l'inseritore/selettore di energia (Fig. 122,1), fino a quando l'indicazione di funzionamento a 230 V "" si accende.
- Impostare la temperatura di refrigerazione con l'interruttore per la regolazione della temperatura (Fig. 122,6).

*Spegnimento del
funzionamento a 230 V:*

- Premere l'inseritore/selettore di energia per 2 secondi. Il frigorifero è spento.

*Accensione del
funzionamento a 12 V:*

- Premere l'inseritore/selettore di energia (Fig. 122,1) per 2 secondi, per accendere l'apparecchio. Il LED dell'ultima modalità di funzionamento pre-scelta si accende.
- Eventualmente premere più volte e brevemente l'inseritore/selettore di energia (Fig. 122,1), fino a quando l'indicatore di funzionamento a 12 V "" si accende.
- Impostare la temperatura di refrigerazione con l'interruttore per la regolazione della temperatura (Fig. 122,6).

*Spegnimento del
funzionamento a 12 V:*

- Premere l'inseritore/selettore di energia per 2 secondi. Il frigorifero è spento.

Con funzionamento a 12 V, il frigorifero viene alimentato solo con tensione dalla batteria di avviamento del veicolo. La batteria di avviamento alimenta il frigorifero a 12 V solo quando il motore del veicolo è acceso. Se il motore del veicolo è spento, il frigorifero viene staccato elettricamente dall'alimentazione elettrica nel vano abitabile. Per questo motivo, in caso di pause prolungate, commutare sul funzionamento a gas.



- ▷ Per ulteriori informazioni consultare le istruzioni per l'uso separate "Frigorifero".

9.6.3 Funzionamento (serie Dometic 8 con sistema automatico di selezione di energia AES)

Modalità di funzionamento

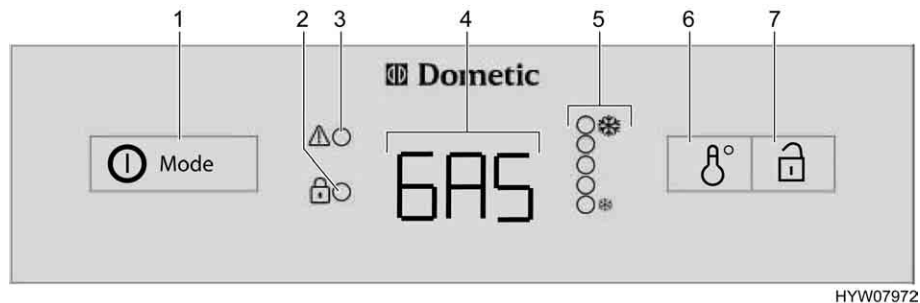

Fig. 123 Elementi di comando per il frigorifero (serie Dometic 8 con AES)

- 1 Inseritore/selettore di energia
- 2 Indicatore LED "porta aperta" (solo nella chiusura centralizzata della porta del frigorifero)
- 3 Indicatore LED "guasto"
- 4 Indicazione di funzionamento
- 5 Indicatore LED "grado di temperatura"
- 6 Interruttore regolazione temperatura
- 7 Apriporta (solo nella chiusura centralizzata della porta del frigorifero)

Il frigorifero è dotato di un sistema automatico di selezione di energia (AES). Se viene selezionato il funzionamento automatico (AU), il sistema AES sceglie automaticamente la fonte di energia ottimale e regola il funzionamento del frigorifero. Non è necessario ma è possibile intervenire manualmente per selezionare la fonte di energia.

Il sistema AES seleziona tra le seguenti fonti di energia:

- Tensione alternata a 230 V
- Gas
- Tensione continua a 12 V

La priorità tra la fonte di energia è fissata in questa sequenza.

In caso di guasti il relativo indicatore LED "!" (Fig. 123,3) lampeggia.



- Il frigorifero necessita sempre di una tensione di controllo di 12 V, a prescindere dal tipo di energia con cui viene alimentato. La tensione di controllo è presente non appena viene attivata la centralina elettrica. In questo modo la corrente di riposo scorre sempre anche quando il frigorifero è spento. In caso di un periodo di fermo temporaneo spegnere sempre la centralina elettrica.

Funzionamento a 230 V

Se è selezionato il funzionamento automatico e l'alimentazione a 230 V è allacciata, l'impianto AES seleziona come prima priorità questa fonte di energia.

Funzionamento a 12 V

Se è selezionato il funzionamento automatico, l'impianto AES seleziona il funzionamento a 12 V solo quando il motore del veicolo è acceso.

Funzionamento a gas



- Non lasciar mai fuoriuscire gas incombusto per pericolo di esplosione.



- ▷ Aprire la valvola principale di arresto della bombola del gas e il rubinetto di arresto del gas "Frigorifero".

Se è selezionato il funzionamento automatico, l'alimentazione a 230 V **non** è allacciata e il motore del veicolo è **spento**, il sistema AES seleziona il rifornimento di gas. Selezionando il funzionamento a gas, il dispositivo di sicurezza si apre automaticamente, così che il gas possa fluire al bruciatore. Contemporaneamente si inserisce l'accenditore elettronico. Se la fiamma del gas si spegne, p. es. a causa di un colpo di vento, l'accenditore viene subito azionato riaccendendo il gas. In caso di guasti nel funzionamento a gas, nell'indicazione di funzionamento (Fig. 123,4) lampeggia la scritta "GAS".

Commutazione delle fonti di energia



- ▶ Nelle aree di servizio è vietato l'uso di impianti a fiamma viva. Nel caso in cui la sosta duri più di 15 minuti, il frigorifero deve essere spento tramite il selettore di energia.

Il sistema AES prevede dei ritardi temporali nel passaggio dalle fonti di energia a 230 V o a 12 V al funzionamento a gas. Passando p. es. dal funzionamento a 12 V al funzionamento a gas, il sistema AES prevede un ritardo di 15 minuti. In questo modo si evita che, durante brevi soste (p. es. per il rifornimento di carburante), il frigorifero passi subito al funzionamento a gas.

Regolazione della temperatura di refrigerazione

Dopo l'accensione il frigorifero seleziona automaticamente la regolazione intermedia del termostato. Questa impostazione può essere modificata manualmente con l'interruttore per la regolazione della temperatura (Fig. 123,6). Gli indicatori LED (Fig. 123,5) visualizzano la temperatura selezionata sul termostato. Con l'interruttore viene regolata la temperatura di refrigerazione per tutti i tre tipi di energia. Ci vogliono alcune ore prima che il frigorifero raggiunga la temperatura normale di esercizio. Cambiando la modalità di funzionamento la regolazione del termostato non viene modificata. La temperatura di refrigerazione è indipendente dal tipo di energia utilizzata.

Comando manuale

Accensione:

- Aprire la valvola principale di arresto della bombola del gas e il rubinetto di arresto del gas "Frigorifero".
- Premere l'inseritore/selettore di energia (Fig. 123,1) per 2 secondi, per accendere l'apparecchio. L'ultima modalità di funzionamento prescelta viene visualizzata nell'indicazione di funzionamento (Fig. 123,4).
- Con l'inseritore/selettore di energia (Fig. 123,1) selezionare il tipo di energia.
- Regolare la temperatura di refrigerazione sull'interruttore per la regolazione della temperatura (Fig. 123,6). Gli indicatori LED (Fig. 123,5) visualizzano la regolazione del termostato prescelta.

Con funzionamento a 12 V, il frigorifero viene alimentato solo con tensione dalla batteria dell'abitacolo.



- ▷ Se il frigorifero è impostato manualmente su "12 V", continua a consumare corrente. Per questo motivo commutare sul funzionamento a gas quando il motore del veicolo **non** è acceso e il veicolo **non** è collegato all'alimentazione a 230 V.

- Spegnimento:*
- Premere l'inseritore/selettore di energia (Fig. 123,1) per 2 secondi. Cancellare tutte le indicazioni.
 - Chiudere il rubinetto di arresto del gas "Frigorifero" e la valvola principale di arresto della bombola del gas.



- ▷ Per ulteriori informazioni consultare le istruzioni per l'uso separate "Frigorifero".

9.6.4 Bloccaggio della porta del frigorifero

A seconda del modello, il frigorifero è dotato di un vano congelatore separato. I dati contenuti in questo paragrafo valgono anche per lo sportello del vano congelatore.



- ▷ Durante il viaggio la porta del frigorifero deve essere sempre ben chiusa e bloccata in posizione chiusa.



- ▷ Quando il frigorifero è spento, bloccare la porta del frigorifero in posizione di ricircolo d'aria. È possibile così evitare la formazione di muffa.

La porta del frigorifero può essere arrestata in due posizioni diverse:

- Porta del frigorifero chiusa, a veicolo in marcia e frigorifero in uso
- Porta del frigorifero socchiusa per consentire l'aerazione, a frigorifero spento

Serie Dometic 8

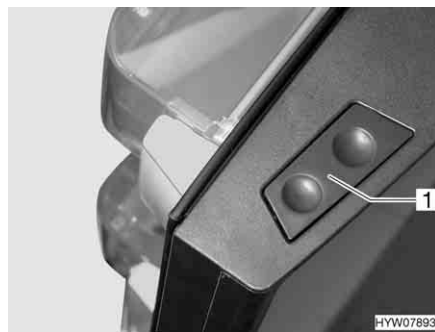

Fig. 124 Tasto di sblocco della porta del frigorifero (serie Dometic 8)



Fig. 125 Fissaggio del gancio di bloccaggio

- Apertura:*
- Premere il tasto di sblocco (Fig. 124,1) e aprire la porta del frigorifero.

- Chiusura:*
- Chiudere la porta del frigorifero. Il gancio di bloccaggio scatta in posizione.

Dopo aver collocato il veicolo, si può fissare il gancio di bloccaggio. La porta del frigorifero potrà poi essere aperta senza dover premere il tasto di sblocco.

- Fissaggio del gancio di bloccaggio:*
- Spingere il dispositivo di fissaggio (Fig. 125,1) verso l'alto. Spingere il gancio di bloccaggio (Fig. 125,2) verso l'alto, disinserendolo.

- Sblocco del gancio di bloccaggio:*
- Spingere il gancio di bloccaggio (Fig. 125,2) verso il basso. Il gancio di bloccaggio è di nuovo inserito.

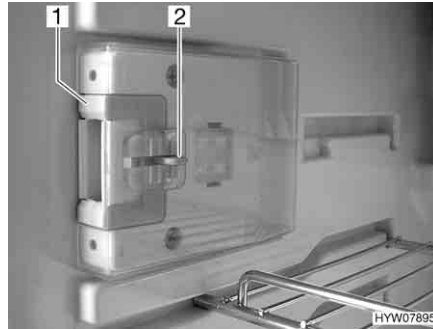

Fig. 126 Dispositivo di chiusura in posizione normale

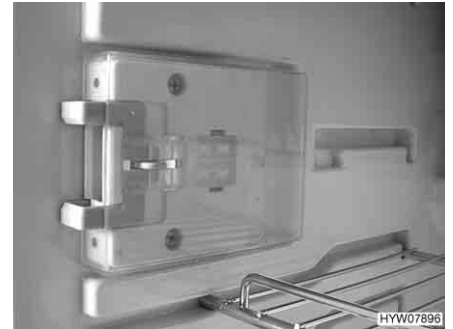

Fig. 127 Dispositivo di chiusura in posizione di ricircolo d'aria

Arresto in posizione di ricircolo d'aria:

- Aprire la porta del frigorifero.
- Premere il dispositivo di sblocco (Fig. 126,2).
- Spingere il dispositivo di chiusura (Fig. 126,1) in avanti (Fig. 127).

Quando verrà chiusa, la porta del frigorifero rimarrà ferma in posizione socchiusa, lasciando una fessura.

Panoramica del capitolo

Questo capitolo contiene indicazioni sui dispositivi igienico-sanitari nel veicolo.

Le indicazioni concernono i seguenti punti:

- il serbatoio dell'acqua
- il serbatoio delle acque grigie
- il riscaldamento del serbatoio delle acque grigie
- l'impianto idrico completo
- il vano WC
- la toilette

10.1 Alimentazione idrica, note generali



- ▶ Riempire il serbatoio dell'acqua soltanto da impianti di alimentazione che possono provare la qualità dell'acqua potabile.
- ▶ Per riempire utilizzare solo tubi o recipienti che sono omologati per l'acqua potabile.
- ▶ Sciacquare accuratamente con acqua potabile il tubo di riempimento o il contenitore prima di utilizzarli (2 o 3 volte la quantità della capienza).
- ▶ Svuotare completamente il tubo o il recipiente dopo l'uso e chiudere le aperture del tubo di riempimento o del contenitore.
- ▶ Dopo poco tempo l'acqua presente nel serbatoio dell'acqua o nelle tubature diventa imbevibile. Pulire pertanto accuratamente le tubature e il serbatoio dell'acqua prima di ogni utilizzo del veicolo. Dopo aver utilizzato il veicolo svuotare completamente il serbatoio dell'acqua e le tubature.
- ▶ In caso di periodi di inattività di oltre una settimana, disinfettare l'impianto idrico prima di utilizzare il veicolo.



- ▷ Se il veicolo non viene utilizzato per vari giorni o non viene riscaldato in caso di pericolo di gelo, svuotare l'intero impianto idrico. Assicurarsi che la pompa dell'acqua sia disinserita sul pannello di controllo. Altrimenti, la pompa dell'acqua può surriscaldarsi e danneggiarsi. Lasciare aperti i rubinetti dell'acqua in posizione centrale. Lasciare aperti la valvola di sicurezza/di scarico (se presente) e tutti i rubinetti di scarico. In questo modo si evitano danni a causa del gelo agli apparecchi montati e al veicolo e depositi negli elementi costruttivi acquiferi.
- ▷ Se manca l'acqua, la pompa dell'acqua può surriscaldarsi e danneggiarsi. Non far mai funzionare la pompa dell'acqua quando il serbatoio dell'acqua è vuoto.

Il veicolo è equipaggiato con un serbatoio incorporato per l'acqua. Una pompa elettrica pompa l'acqua ai singoli punti di presa. Aprendo un rubinetto dell'acqua si accende automaticamente la pompa dell'acqua che trasporta l'acqua al punto di erogazione.

Il serbatoio delle acque grigie raccoglie le acque grigie. Sul pannello di controllo è possibile visualizzare i livelli dell'acqua o delle acque grigie.



- ▷ Prima di poter utilizzare le rubinetterie dell'acqua, è necessario inserire l'alimentazione a 12 V e la pompa dell'acqua sul pannello di controllo. In caso contrario la pompa dell'acqua non funziona.
- ▷ Quando il serbatoio dell'acqua viene riempito per la prima volta, sul fondo della pompa può formarsi una bolla d'aria. Questa bolla d'aria causa difficoltà nell'aspirazione dell'acqua. Scuotere energicamente la pompa dell'acqua su e giù nell'acqua.

10.2 Serbatoio dell'acqua

10.2.1 Capienze



- ▷ Il serbatoio dell'acqua ha una capienza di 120 l. La capienza è però limitata a 60 l per motivi di carico utile (dispositivo di troppo-pieno installato). Il pannello di controllo non è regolato per questa capienza. L'indicatore sul pannello segnala l'effettivo livello di riempimento nel serbatoio dell'acqua.

In caso di bisogno o se è disponibile un carico rimanente sufficientemente grande, il serbatoio dell'acqua può essere riempito fino alla sua capienza effettiva. A questo scopo chiudere il dispositivo di troppo-pieno. La maniglia girevole si trova sul serbatoio dell'acqua.

10.2.2 Bocchettone di riempimento dell'acqua potabile con coperchio



Fig. 128 Coperchio per bocchettone di riempimento dell'acqua potabile

Il bocchettone di riempimento dell'acqua potabile si trova sul lato destro o sinistro del veicolo, a seconda del modello.

Il bocchettone di riempimento dell'acqua potabile è contrassegnato dal simbolo "☞" (Fig. 128,1). Il coperchio viene aperto e chiuso con la chiave per le serrature degli sportelli esterni.

- Apertura:**
- Inserire la chiave nel cilindro della serratura (Fig. 128,2) e ruotare in senso antiorario di un quarto di giro.
 - Rimuovere il coperchio.
- Chiusura:**
- Mettere il coperchio sul bocchettone di riempimento dell'acqua potabile.
 - Girare la chiave in senso orario di un quarto di giro.
 - Estrarre la chiave.
 - Verificare che il coperchio sia ben fissato sul bocchettone di riempimento dell'acqua potabile.

10.2.3 Chiusura/apertura del dispositivo di troppo-pieno



- ▶ Quando si riempie il serbatoio dell'acqua, rispettare il carico massimo tecnicamente ammesso del veicolo. Quando il serbatoio dell'acqua è pieno, è necessario ridurre il bagaglio in modo corrispondente.

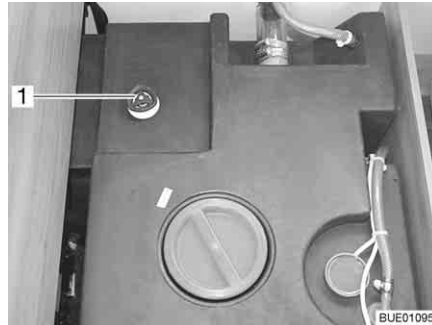

Fig. 129 Serbatoio dell'acqua con maniglia girevole

- Chiusura:*
- Sul serbatoio dell'acqua, ruotare la maniglia girevole (Fig. 129,1) in senso orario fino all'arresto.
 - Riempire il serbatoio dell'acqua con acqua potabile.
- Apertura:*
- Sul serbatoio dell'acqua, ruotare la maniglia girevole (Fig. 129,1) in senso antiorario fino all'arresto. L'acqua fuoriesce fino a 60 litri.

10.2.4 Rifornimento d'acqua



- ▶ Quando si riempie il serbatoio dell'acqua, rispettare il carico massimo tecnicamente ammesso del veicolo. Quando il serbatoio dell'acqua è pieno, è necessario ridurre il bagaglio in modo corrispondente.

- Aprire il bocchettone di riempimento dell'acqua potabile.
- Riempire il serbatoio dell'acqua con acqua potabile. Per riempire servirsi di una gomma, di una tanica dell'acqua con imbuto o di apparecchiature simili.
- Chiudere il bocchettone di riempimento dell'acqua potabile.

10.2.5 Scarico dell'acqua (maniglia girevole con canale di traccimazione)

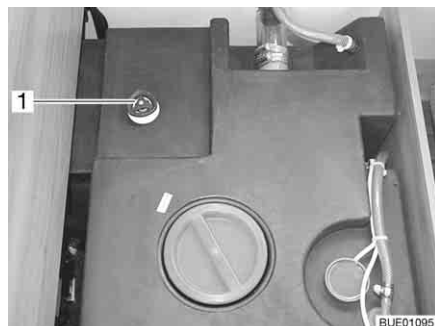

Fig. 130 Serbatoio dell'acqua con maniglia girevole

- Sul serbatoio dell'acqua ruotare la maniglia girevole (Fig. 130,1) in senso antiorario, oltre la resistenza verso l'esterno fino all'arresto, per aprire completamente l'apertura di scarico.

10.3 Serbatoio delle acque grigie



- ▷ Non versare mai acqua bollente direttamente nello scarico del lavello. L'acqua bollente può causare delle deformazioni o delle perdite di tenuta nel sistema di scarico delle acque grigie.



- ▷ Svuotare il serbatoio delle acque grigie solo nei punti di smaltimento appositamente previsti nelle stazioni di smaltimento dei campeggi o nelle aree di stazionamento.

10.3.1 Scarico delle acque grigie



- ▷ In caso di pericolo di gelo aggiungere dell'antigelo nel serbatoio delle acque grigie (p. es. sale da cucina) in maniera che le acque grigie non possa congelare.

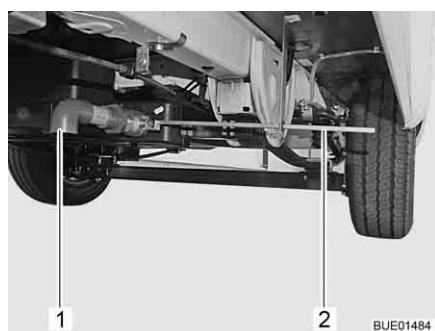

Fig. 131 Rubinetto di scarico



Fig. 132 Chiave per rubinetto di scarico

Il serbatoio delle acque grigie si trova nella zona posteriore del veicolo. È sistemato sotto il pavimento del veicolo.

Le acque grigie della cucina e dell'unità di lavaggio defluiscono attraverso tubature di plastica nel serbatoio delle acque grigie.

Il rubinetto di scarico e l'apertura per la pulizia si trovano sul lato inferiore del serbatoio delle acque grigie.

Il serbatoio delle acque grigie ha una capienza di 90 litri.

- Svuotamento:*
- Fissare il tubo di gomma per lo scarico al tubo di scarico (Fig. 131,1).
 - Infilare la chiave in dotazione (Fig. 132) sul quadrato (Fig. 131,2) e ruotare in senso antiorario di un quarto di giro.
 - Svuotare completamente il serbatoio delle acque grigie.
 - Ruotare la chiave in senso orario di un quarto di giro.
 - Togliere la chiave e stivarla al sicuro.
 - Estrarre il tubo di gomma per lo scarico.

10.3.2 Riscaldamento del serbatoio delle acque grigie (accessorio opzionale)



Fig. 133 Interruttore di comando

Il serbatoio delle acque grigie può essere riscaldato e isolato. Il controllo antigelo integrato impedisce il congelamento delle acque grigie.

Il controllo antigelo può essere inserito azionando un interruttore (Fig. 133) presente sul lato anteriore della cassapanca o del letto.

Il controllo antigelo inizia a riscaldare le acque grigie non appena la temperatura dell'acqua cala a circa 5 °C. Il controllo antigelo termina la procedura di riscaldamento quando le acque grigie raggiungono una temperatura di circa 10 °C.

10.4 Riempimento dell'impianto idrico



- ▶ Quando si riempie il serbatoio dell'acqua, rispettare il carico massimo tecnicamente ammesso del veicolo. Quando il serbatoio dell'acqua è pieno, è necessario ridurre il bagaglio in modo corrispondente.



- ▷ Se manca l'acqua, la pompa dell'acqua può surriscaldarsi e danneggiarsi. Non far mai funzionare la pompa dell'acqua quando il serbatoio dell'acqua è vuoto.



- ▷ L'impianto Truma (riscaldamento/boiler) è dotato di una valvola di sicurezza/di scarico e, a seconda del modello, di uno o due rubinetti di scarico per lo svuotamento.
- ▷ L'impianto Alde (riscaldamento/boiler) è dotato, a seconda del modello, di uno o due rubinetti di scarico per lo svuotamento.
- ▷ Mentre si riempie il serbatoio dell'acqua, è possibile controllare la quantità dell'acqua sul pannello di controllo.

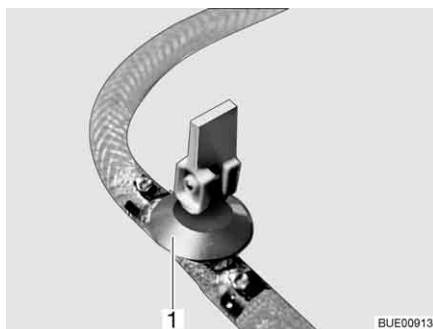

Fig. 134 Rubinetto di scarico (con leva a bilancere)

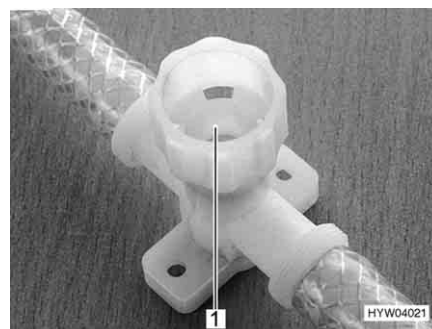

Fig. 135 Rubinetto di scarico (con tappo a vite)

- Sistemare il veicolo in posizione orizzontale.
- Accendere l'alimentazione a 12 V sul pannello di controllo.
- Eventualmente inserire la pompa dell'acqua sul pannello di controllo.
- Pulire o disinfettare l'impianto idrico.
- Chiudere la valvola di sicurezza/di scarico (Truma). A tal fine ruotare la manopola verticalmente rispetto alla valvola di sicurezza/di scarico e premere verso l'interno il bottone automatico.
Con temperature inferiori a 6 °C non è possibile chiudere la valvola di sicurezza/di scarico. Per questo motivo è necessario inserire il riscaldamento dell'abitacolo ed aspettare che la temperatura della valvola di sicurezza/di scarico salga sopra gli 6 °C.
- Chiudere tutti i rubinetti di scarico. Mettere la leva a bilanciere del rubinetto di scarico (Fig. 134,1) orizzontale o chiudere il coperchio del rubinetto di scarico (Fig. 135,1) in senso orario.
- Chiudere l'apertura di scarico del serbatoio dell'acqua.
- Chiudere tutti i rubinetti dell'acqua.
- Aprire il bocchettone di riempimento dell'acqua potabile posto sulla parete esterna del veicolo.
- Riempire il serbatoio dell'acqua con acqua potabile. Per riempire servirsi di una gomma, di una tanica dell'acqua con imbuto o di apparecchiature simili.
- Posizionare tutti i rubinetti dell'acqua su "Caldo" e aprirli. La pompa dell'acqua si inserisce. Tutte le tubature di acqua calda si riempiono di acqua.
- Lasciare aperti i rubinetti dell'acqua fino a che l'acqua fuoriesce senza bolle d'aria. Solo in questo modo è assicurato che il boiler sia pieno di acqua.
- Posizionare tutti i rubinetti dell'acqua su "Freddo" e lasciarli aperti. Tutte le tubature di acqua fredda si riempiono di acqua.
- Lasciare aperti i rubinetti dell'acqua fino a che l'acqua fuoriesce senza bolle d'aria.
- Chiudere tutti i rubinetti dell'acqua.

Ubicazione dei rubinetti di scarico e della valvola di sicurezza/di scarico

- Chiudere il bocchettone di riempimento dell'acqua potabile.
- Controllare sul serbatoio dell'acqua che il coperchio sia chiuso ermeticamente.

Vedi capitolo 16.

10.5 Svuotamento dell'impianto idrico



- ▷ Se il veicolo non viene utilizzato per vari giorni o non viene riscaldato in caso di pericolo di gelo, svuotare l'intero impianto idrico. Assicurarsi che la pompa dell'acqua sia disinserita sul pannello di controllo. Altrimenti, la pompa dell'acqua può surriscaldarsi e danneggiarsi. Lasciare aperti i rubinetti dell'acqua in posizione centrale. Lasciare aperti la valvola di sicurezza/di scarico (se presente) e tutti i rubinetti di scarico. In questo modo si evitano danni a causa del gelo agli apparecchi montati e al veicolo e depositi negli elementi costruttivi acquiferi.
- ▷ Se la pompa dell'acqua può essere spenta tramite il pannello di controllo, prima di svuotare l'impianto idrico spegnere sempre la pompa dell'acqua sul pannello di controllo. Altrimenti la pompa dell'acqua rimane in funzione finché non si surriscalda o la batteria si scarica.



- ▷ L'impianto Truma (riscaldamento/boiler) è dotato di una valvola di sicurezza/di scarico e, a seconda del modello, di uno o due rubinetti di scarico per lo svuotamento.
- ▷ L'impianto Alde (riscaldamento/boiler) è dotato, a seconda del modello, di uno o due rubinetti di scarico per lo svuotamento.

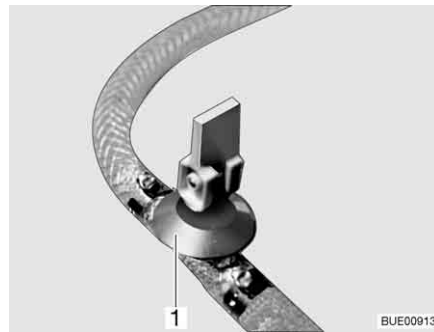

Fig. 136 Rubinetto di scarico (con leva a bilancere)

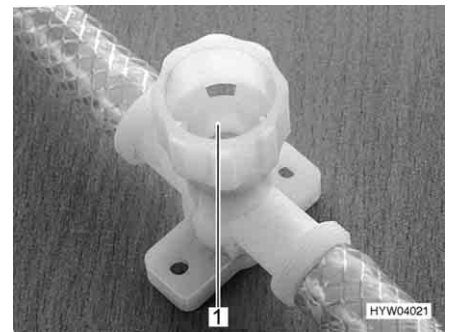

Fig. 137 Rubinetto di scarico (con tappo a vite)

Per svuotare e aerare adeguatamente l'impianto idrico, procedere come segue. Ciò evita danni provocati dal gelo:

- Sistemare il veicolo in posizione orizzontale.
- Disinserire la pompa dell'acqua sul pannello di controllo.
- Spegnere l'alimentazione a 12 V sul pannello di controllo.
- Interrompere il funzionamento del boiler (vedi paragrafo 9.4).
- Aprire tutti i rubinetti di scarico. Mettere la leva a bilanciere del rubinetto di scarico (Fig. 136,1) in posizione verticale o chiudere il coperchio del rubinetto di scarico (Fig. 137,1) in senso antiorario.

- Aprire la valvola di sicurezza/di scarico (Truma). A tal fine ruotare la manopola nel senso della lunghezza della valvola di sicurezza/di scarico. Il bottone a pressione scatta all'infuori.
- Aprire lo scarico del serbatoio dell'acqua.
- Aprire tutti i rubinetti dell'acqua e impostare sulla posizione centrale.
- Agganciare il diffusore della doccia in alto in posizione doccia.
- Tenere in alto la pompa dell'acqua sino a che le tubature dell'acqua sono completamente vuote.
- Verificare che il serbatoio dell'acqua sia completamente vuoto.
- Rimuovere l'acqua residua che si trova ancora nelle tubature dell'acqua soffiando (max. 0,5 bar). A tal fine estrarre il tubo flessibile dalla pompa dell'acqua e soffiare nel tubo flessibile.
- Svuotare il serbatoio delle acque grigie. Rispettare le istruzioni ambientali illustrate in questo capitolo.
- Svuotare la cassetta della toilette o il serbatoio fecale. Rispettare le istruzioni ambientali illustrate in questo capitolo.
- Pulire il serbatoio dell'acqua e risciacquare bene.
- Lasciar asciugare l'impianto idrico il più a lungo possibile.
- Dopo aver svuotato l'impianto, lasciare aperti tutti i rubinetti dell'acqua in posizione centrale.
- Lasciare aperti tutti i rubinetti di scarico.

Ubicazione dei rubinetti di scarico e della valvola di sicurezza/di scarico

Vedi capitolo 16.

10.6 Vano WC



- ▷ Non riporre nessun peso nella vasca della doccia. La vasca della doccia oppure altri apparecchi igienico-sanitari possono venire danneggiati.



- ▷ Per la ventilazione del vano WC durante e dopo la doccia oppure per asciugare vestiti bagnati, chiudere la porta del vano WC e aprire la finestra o l'oblò del tetto. L'aria può circolare meglio.
- ▷ Quando si fa la doccia, chiudere completamente la tenda per evitare l'infiltrazione di acqua fra la parete del vano doccia e la vasca della doccia.
- ▷ Dopo la doccia pulire la vasca della doccia per eliminare resti di sapone, altrimenti al suo interno con il tempo possono crearsi fessure.
- ▷ Asciugare la doccia dopo il suo uso, per prevenire la formazione di umidità.
- ▷ Ulteriori informazioni relative alla pulizia del vano WC si trovano nel paragrafo 11.2.

10.7 Toilette



- ▷ In caso di pericolo di gelo e con il veicolo non riscaldato, svuotare completamente il serbatoio fecale (cassetta).
- ▷ Non sedersi sul coperchio del WC. Il coperchio non è adatto per sopportare il peso di una persona e si può rompere.



- ▷ Usare per la toilette un prodotto chimico idoneo. L'aerazione elimina solo l'odore ma non i germi e i gas. I germi e i gas intaccano le guarnizioni di gomma.
- ▷ Non svuotare mai i liquidi sanitari direttamente nella vaschetta della toilette.



- ▷ Per ulteriori informazioni consultare le istruzioni per l'uso separate del produttore dell'apparecchio.



- ▷ Svuotare il serbatoio fecale (cassetta) solo nei punti di smaltimento appositamente previsti nelle stazioni di smaltimento dei campeggi o nelle aree di stazionamento.

Il risciacquo della toilette avviene direttamente attraverso l'impianto idrico per l'acqua del veicolo.

10.7.1 Toilette orientabile (Thetford C-200)



- ▷ È possibile rimuovere la cassetta Thetford solo se il cursore è chiuso.

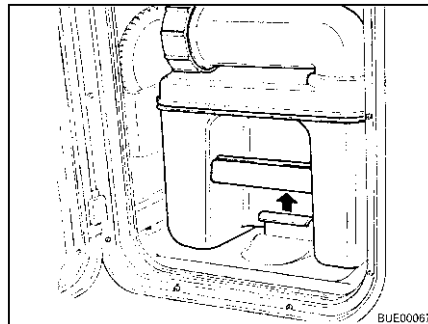

Fig. 138 Azionamento della staffa di supporto

Preparazione della toilette:

- Aprire lo sportello della cassetta Thetford e tirare la staffa di supporto verso l'alto per rimuovere la cassetta Thetford.

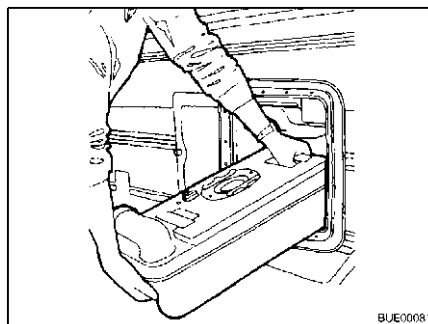

Fig. 139 Cassetta Thetford, rimozione

- Estrarre la cassetta Thetford in modo perpendicolare fino all'arresto.
- Ribaltare leggermente la cassetta Thetford e quindi estrarla completamente.

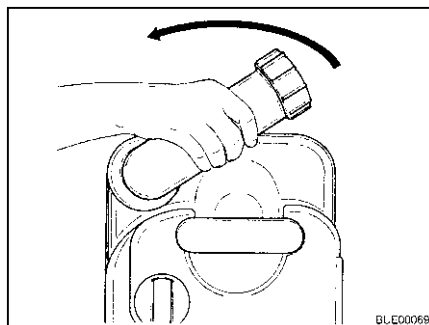

Fig. 140 Ruotare il bocchettone di scarico

- Sistemare la cassetta Thetford in posizione verticale.
 - Ruotare il bocchettone di scarico verso l'alto.
 - Rimuovere il coperchio del bocchettone di scarico.
- ▷ Non svuotare mai i liquidi sanitari direttamente nella vaschetta della toilette.

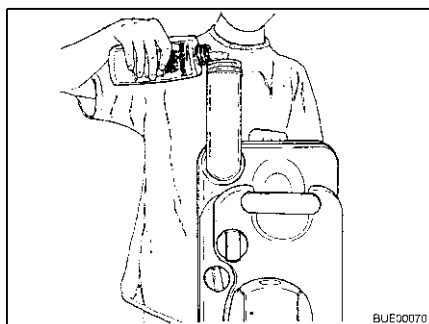

Fig. 141 Rifornimento di liquido sanitario

- Riempire la cassetta Thetford della quantità indicata di liquidi sanitari.
 - In seguito riempire d'acqua finché il fondo della cassetta Thetford non è completamente coperto.
 - Chiudere il bocchettone di scarico con il coperchio.
 - Girare il bocchettone di scarico in senso antiorario.
- ▷ Durante l'inserimento non forzare. La cassetta Thetford può venire danneggiata.



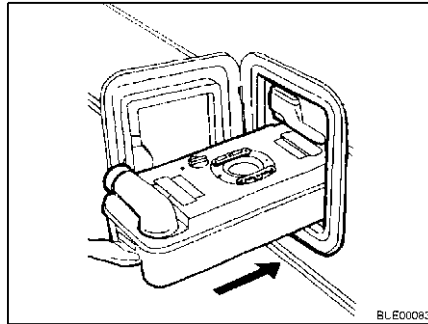

Fig. 142 Inserimento della cassetta Thetford

- Spingere la cassetta Thetford all'indietro, al suo posto.

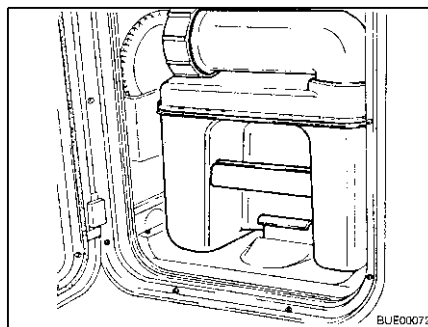

Fig. 143 Cassetta Thetford bloccata

- Verificare che la cassetta Thetford sia assicurata dalla staffa di supporto.
- Chiudere lo sportello per la cassetta Thetford.

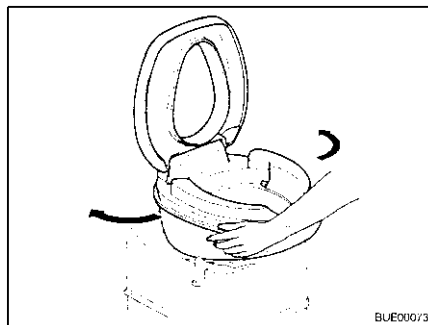

Fig. 144 Ruotare la tazza del WC

- Utilizzo della toilette:*
- Ruotare la tazza del WC in una posizione comoda.

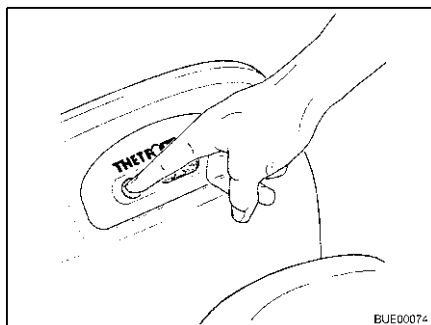

Fig. 145 Prelavaggio

- Riempire la vaschetta della toilette con un po' d'acqua. Allo scopo premere il tasto dello sciacquone. Il risciacquo continua finché si tiene premuto il tasto apposito.
- Usare la toilette.

Cassetta C-200 S

Per risciacquare la toilette con la cassetta C-200 S, procedere come segue:

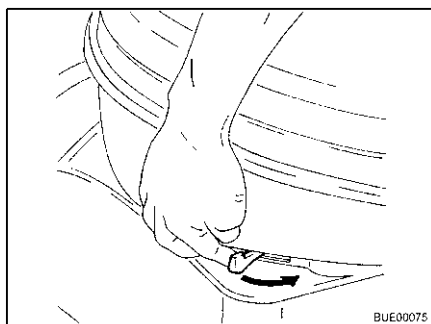

Fig. 146 Azionamento del cursore

- Aprire il cursore. A tal fine spingere la leva del cursore in senso antiorario.

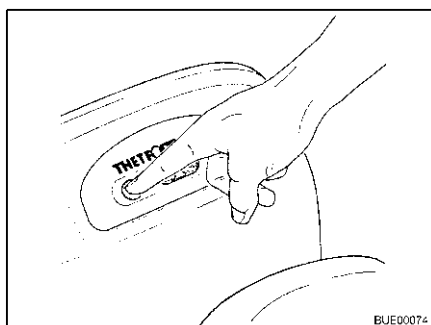

Fig. 147 Azionamento del risciacquo

- Tirare l'acqua della toilette. Allo scopo premere il tasto dello sciacquone.
 - Dopo aver tirato l'acqua chiudere il cursore.
- ▷ È possibile rimuovere la cassetta Thetford solo se il cursore è chiuso.



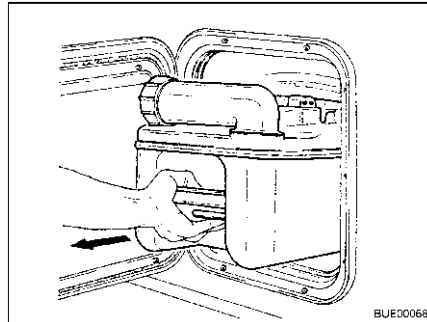

Fig. 148 Cassetta Thetford, rimozione

Svuotare la cassetta Thetford:

- Aprire lo sportello della cassetta Thetford e tirare la staffa di supporto verso l'alto per rimuovere la cassetta Thetford.
- Estrarre la cassetta Thetford in modo perpendicolare fino all'arresto.
- Ribaltare leggermente la cassetta Thetford e quindi estrarla completamente.

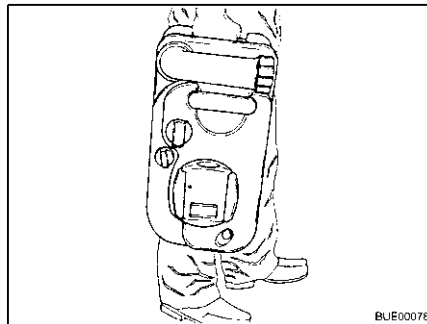

Fig. 149 Trasporto della cassetta Thetford

- Portare la cassetta Thetford ad uno dei punti di svuotamento previsti allo scopo. Ruotare il bocchettone di scarico verso l'alto.

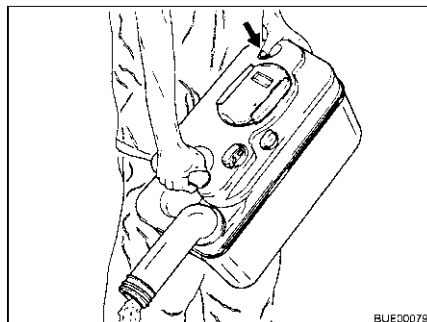

Fig. 150 Svuotamento della cassetta Thetford

- Ruotare il bocchettone di scarico verso l'alto.
- Rimuovere il coperchio del bocchettone di scarico.
- Ruotare la cassetta Thetford con il bocchettone di scarico verso il basso.
- Premere con il pollice il tasto per l'aerazione. La cassetta Thetford si svuota.
- Sciacquare la cassetta Thetford con abbondante acqua potabile.

- Chiudere il bocchettone di scarico con il coperchio.
- Girare il bocchettone di scarico in senso antiorario.

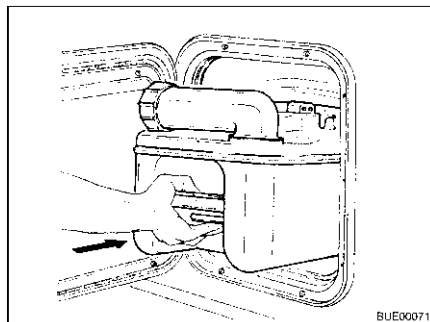

Fig. 151 Inserimento della cassetta Thetford

- Preparare la toilette Thetford per l'uso.
- Spingere la cassetta Thetford all'indietro, al suo posto.
- Verificare che la cassetta Thetford sia assicurata dalla staffa di supporto.
- Chiudere lo sportello per la cassetta Thetford.

Panoramica del capitolo

Questo capitolo contiene indicazioni sulla cura del veicolo.

Le indicazioni concernono i seguenti punti:

- l'esterno del veicolo
- l'interno
- l'impianto idrico
- la cappa di aspirazione
- l'impianto di climatizzazione
- il funzionamento invernale

Schede (liste) di controllo con misure da prendere quando non si utilizza per lungo tempo il veicolo sono riportate alla fine del presente capitolo.

Le schede di controllo concernono i seguenti punti:

- l'inattività temporanea
- l'inattività nel periodo invernale
- la messa in funzione dopo un periodo di inattività

11.1 Cura degli esterni

11.1.1 Note generali

La normale cura degli esterni consiste in un lavaggio regolare. La frequenza con la quale occorre lavare il veicolo dipende dalle condizioni d'uso e da quelle ambientali. In ambienti con forte inquinamento atmosferico o se vengono percorse strade cosparse di sale antigelo, lavare il veicolo più spesso. Lavare spesso il veicolo anche quando esso viene esposto ad ambienti salini e umidi (zone costiere, climi caldi e umidi).

Cercare di non parcheggiare sotto agli alberi. Le secrezioni resinose di molti alberi rendono la vernice opaca e favoriscono un possibile processo di corrosione.

Lavare via subito e accuratamente gli escrementi di uccelli, in quanto l'acidità in essa contenuta risulta particolarmente corrosiva.

11.1.2 Lavaggio con pulitori ad alta pressione



- ▷ Non lavare i pneumatici con pulitore ad alta pressione. I pneumatici possono venire danneggiati.
- ▷ Non spruzzare direttamente le applicazioni esterne con il pulitore ad alta pressione. In caso contrario le applicazioni esterne potrebbero staccarsi.

Prima di lavare il veicolo con un pulitore ad alta pressione consultare il relativo manuale di funzionamento.

Quando si utilizza un ugello a getto circolare per il lavaggio, mantenere una distanza minima di ca. 700 mm fra il veicolo e l'ugello di pulizia.

Prestare attenzione che il getto d'acqua fuoriesca in pressione. Se si utilizza il pulitore ad alta pressione in modo non professionale si possono arrecare danni al veicolo. La temperatura dell'acqua non deve superare i 60 °C. Muovere il getto d'acqua durante l'intera procedura di lavaggio. Non indirizzare il getto direttamente su spiragli di porte, su componenti elettrici, su connettori a spina, su guarnizioni e su griglie di aerazione od oblò. Pericolo di danneggiamento del veicolo oppure di penetrazione d'acqua nell'abitacolo.

11.1.3 Lavaggio del veicolo



- ▷ Non lavare mai il veicolo in impianti di lavaggio. È possibile che l'acqua penetri nella griglia di areazione, nei camini di scarico, nei dispositivi di disareazione della cappa aspirante oppure dei dispositivi di aerazione forzata. Il veicolo può venire danneggiato.
- Pulire il veicolo esclusivamente negli spazi appositamente allestiti per il lavaggio di veicoli.
Evitare una insolazione diretta. Rispettare le norme antinquinamento.
- Strofinare le applicazioni esterne e componenti di plastica solamente con acqua abbondante calda, detersivo per piatti e un panno morbido.
- Lavare il veicolo con molta acqua, con una spugna pulita oppure con una spazzola delicata. In caso di sporco resistente, usare detersivo per piatti all'acqua.
- Le pareti esterne verniciate possono essere pulite inoltre con un detergente per caravan.
- Trattare regolarmente con un lucidante le parti supplementari in vetroresina. Si evita, in questo modo, che le parti in plastica si rovinino a contatto con i raggi solari, permettendo così di mantenere inalterata la funzione sigillante della superficie esterna della plastica.
- Strofinare le guarnizioni di gomma sulle porte e gli sportelli dei gavoni con talco.
- Lubrificare i cilindri delle serrature sulle porte e gli sportelli dei gavoni mediante grafite in polvere.

11.1.4 Finestre in vetro acrilico

Considerata la sua sensibilità, il vetro acrilico delle finestre deve essere trattato con particolare cura.



- ▷ Non strofinare mai il vetro acrilico delle finestre asciutte poiché i granuli di polvere possono danneggiare la superficie.
- ▷ Pulire il vetro acrilico delle finestre soltanto con abbondante acqua calda, un po' di detersivo per piatti e un panno morbido.
- ▷ Non utilizzare assolutamente detergenti per vetri contenenti additivi chimici, abrasivi o contenenti alcol. Questi provocherebbero un infragilimento anticipato del vetro e la formazione di fessure.
- ▷ Non utilizzare detergenti, utilizzati per le carrozzerie (p. es. anti catrame o anti silicone), con vetro acrilico.
- ▷ Non entrare in impianti di lavaggio.
- ▷ Non applicare alcun adesivo sul vetro acrilico delle finestre.
- ▷ Dopo il lavaggio del veicolo sciacquare ancora una volta le finestre in vetro acrilico con abbondante acqua pulita.
- ▷ Strofinare le guarnizioni con talco.



- ▷ Per il trattamento seguente alla pulizia è adatto il detergente per vetro acrilico con effetto antistatico. Con una pulitura per vetro acrilico è possibile trattare piccoli graffi. Questi prodotti sono disponibili presso il servizio accessori.

11.1.5 Sottoscocca

Il sottoscocca del veicolo è ricoperto parzialmente da una protezione resistente all'invecchiamento. In caso di eventuali danni riparare subito la pellicola protettiva. Non trattare le superfici ricoperte della pellicola protettiva con olio spray.



- ▷ Utilizzare solo prodotti approvati dal produttore. I nostri concessionari e punti di assistenza autorizzati saranno lieti di consigliarvi.

11.1.6 Serbatoio delle acque grigie

Dopo aver utilizzato il veicolo pulire il serbatoio delle acque grigie.

Pulizia:

- Svuotare il serbatoio delle acque grigie.
- A questo scopo aprire l'apertura per il serbatoio delle acque grigie e il rubinetto di scarico.
- Sciacquare a fondo il serbatoio delle acque grigie con acqua potabile.
- Se possibile, pulire manualmente le sonde delle acque grigie attraverso le apposite aperture per la pulizia.

11.1.7 Scalino di ingresso

Se lo scalino di ingresso venisse lubrificato, durante la marcia del veicolo il lubrificante può impregnarsi di impurità compromettendo in questo modo la funzione dello scalino di ingresso oppure addirittura danneggiarlo. Per questo motivo non oliare né ingrassare le parti mobili dello scalino di ingresso.

11.2 Cura dell'interno



- ▷ Se è possibile, trattare subito le macchie.
- ▷ Considerata la sua sensibilità, il vetro acrilico delle finestre deve essere trattato con particolare cura (vedi paragrafo 11.1.4).
- ▷ Considerata la loro sensibilità, i componenti in PVC della zona di soggiorno e del bagno devono essere trattati con particolare cura. Non utilizzare in nessun caso detersivi chimici o detersivi antiappannanti, né prodotti abrasivi. In questo modo si evitano l'infragilimento e le screpolature.
- ▷ Colore per capelli, smalto per unghie, cenere di sigarette e sostanze simili possono causare macchie o decolorazioni permanenti su parti in plastica. Evitare dunque che queste sostanze vengano a contatto con parti in plastica. Se non si riesce ad evitarlo, rimuovere immediatamente queste sostanze.
- ▷ Non usare prodotti corrosivi per la pulizia degli scarichi. Non versare mai acqua bollente negli scarichi. Prodotti corrosivi o acqua bollente possono danneggiare i tubi di scarico e i sifoni.
- ▷ Non utilizzare essenza d'aceto per pulire la toilette e l'impianto idrico, o per togliere le incrostazioni di calcare dell'impianto idrico stesso. L'essenza di aceto può danneggiare le guarnizioni o alcune parti dell'impianto. Per togliere il calcare utilizzare agenti decalcificanti esistenti in commercio.
- ▷ Utilizzare l'acqua con parsimonia. Pulire con un panno umido eventuali residui di umidità.
- ▷ Spazzolare i tappeti e i cuscini con una spazzola dell'aspirapolvere adatta.



▷ I nostri concessionari e i nostri punti di assistenza sono a disposizione per eventuali richieste per l'uso degli prodotti.

- Superfici dei mobili, maniglie dei mobili, lampade e luci, parti varie in plastica nel vano abitabile e zona bagno devono essere puliti con uno straccio di lana inumidito con acqua. All'acqua può essere aggiunto del detersivo tipo morbido. Se necessario, trattare le superfici di vernice con un lucidante per mobili.
- Pulire i cuscini delicatamente con la schiuma di un detergente delicato o con schiuma asciutta. Non lavare i cuscini da soli, farli lavare. Proteggere i cuscini dai raggi solari, perché non sbiadiscano.
- Pulire i cuscini di novalife® solo con acqua pulita.
- I rivestimenti in pelle devono essere puliti con uno straccio di lana imbevuto di sapone tipo Marsiglia. Prestare attenzione che l'acqua non entri tra le cuciture della pelle e che i rivestimenti in pelle non si impregnino d'acqua.
- Le tendine e i tendaggi devono essere lavati a secco.
- Passare regolarmente l'aspiratore sui tappeti, eventualmente pulire con una schiuma per tappeti.
- Pulire il rivestimento in PVC del pavimento con un detergente delicato che contiene sapone, adatto per pavimenti in PVC. Non appoggiare i tappeti sul rivestimento in PVC bagnato. Le moquette e i rivestimenti in PVC dei pavimenti potrebbero incollarsi l'uno con l'altro.
- Non lavare mai il lavandino e il fornello a gas con prodotti abrasivi contenenti sabbia. Evitare tutto quello che potrebbe provocare graffi o rigature.
- Pulire i bruciatori del fornello a gas solo con un panno umido. Evitare l'infiltrazione di acqua nelle aperture delle coperture dei bruciatori. L'acqua può danneggiare i bruciatori del fornello a gas.
- Spazzolare la protezione contro gli insetti delle porte, finestre e degli oblò con una spazzola morbida oppure usare la spazzola dell'aspirapolvere.
- Spazzolare l'oscurante a rullo con una spazzola morbida oppure usare la spazzola dell'aspirapolvere. Rimuovere lo sporco e il grasso con acqua saponata a 30 °C (sapone duro).
- Spazzolare le tendine oscuranti pieghevoli con una spazzola morbida oppure usare la spazzola dell'aspirapolvere. Rimuovere lo sporco e il grasso con acqua saponata a 30 °C (sapone duro).
- Le cinture di sicurezza possono essere pulite con lisciva di sapone. Prima di essere avvolte, le cinture di sicurezza devono essere completamente asciutte.

11.3 Impianto idrico

11.3.1 Pulizia del serbatoio dell'acqua

- Svuotare il serbatoio dell'acqua e chiudere l'apertura di scarico.
- Staccare il coperchio del serbatoio dell'acqua.
- Versare acqua con un po' di detersivo nel serbatoio dell'acqua (non utilizzare prodotti abrasivi).
- Con una normale spazzola per lavare sfregare il serbatoio dell'acqua, fino a che nessun rivestimento è più presente.
- Sfregare via anche l'involucro della pompa.

- Se possibile, pulire manualmente le sonde dell'acqua potabile attraverso le apposite aperture per la pulizia.
- Risciacquare il serbatoio dell'acqua con abbondante acqua potabile.

11.3.2 Pulizia delle tubature dell'acqua



- ▷ Utilizzare solo detersivi adeguati reperibili nel commercio specializzato.



- ▷ Raccogliere la miscela di acqua e detersivo in uscita e smaltirla in modo professionale.

- Svuotare l'impianto idrico.
- Chiudere tutte le aperture di scarico e i rubinetti di scarico.
- Versare la miscela di acqua e detersivo nel serbatoio dell'acqua. Così facendo osservare le indicazioni del costruttore per il rapporto di miscela.
- Aprire singolarmente i rubinetti di scarico.
- Lasciare aperti i rubinetti di scarico finché la miscela di acqua e detersivo ha raggiunto la relativa bocca di erogazione.
- Richiudere i rubinetti di scarico.
- Posizionare tutti i rubinetti dell'acqua su "Caldo" e aprirli.
- Lasciare aperti i rubinetti dell'acqua finché la miscela di acqua e detersivo ha raggiunto la bocca di erogazione.
- Posizionare tutti i rubinetti dell'acqua su "Freddo" e aprirli.
- Lasciare aperti i rubinetti dell'acqua finché la miscela di acqua e detersivo ha raggiunto la bocca di erogazione.
- Chiudere tutti i rubinetti dell'acqua.
- Premere varie volte il risciacquo della toilette.
- Lasciar agire il detersivo secondo le indicazioni del costruttore.
- Svuotare l'impianto idrico. Raccogliere la miscela di acqua e detersivo e smaltirla in modo professionale.
- Per il risciacquo dell'intero impianto idrico, riempire varie volte con acqua potabile e svuotare di nuovo.

11.3.3 Disinfezione dell'impianto idrico



- ▷ Utilizzare solo disinfettanti adeguati reperibili nel commercio specializzato.



- ▷ Raccogliere la miscela di acqua e disinfettante in uscita e smaltirla in modo professionale.

- Svuotare l'impianto idrico.
- Chiudere tutte le aperture di scarico e i rubinetti di scarico.
- Versare la miscela di acqua e disinfettante nel serbatoio dell'acqua. Così facendo osservare le indicazioni del costruttore per il rapporto di miscela.

- Aprire singolarmente i rubinetti di scarico.
- Lasciare aperti i rubinetti di scarico finché la miscela di acqua e disinfettante ha raggiunto la relativa bocca di erogazione.
- Richiudere i rubinetti di scarico.
- Posizionare tutti i rubinetti dell'acqua su "Caldo" e aprirli.
- Lasciare aperti i rubinetti dell'acqua finché la miscela di acqua e disinfettante ha raggiunto la bocca di erogazione.
- Posizionare tutti i rubinetti dell'acqua su "Freddo" e aprirli.
- Lasciare aperti i rubinetti dell'acqua finché la miscela di acqua e disinfettante ha raggiunto la bocca di erogazione.
- Chiudere tutti i rubinetti dell'acqua.
- Premere varie volte il risciacquo della toilette.
- Lasciar agire il disinfettante secondo le indicazioni del costruttore.
- Svuotare l'impianto idrico. Raccogliere la miscela di acqua e disinfettante e smaltirla in modo professionale.
- Per il risciacquo dell'intero impianto idrico, riempire varie volte con acqua potabile e svuotare di nuovo.

11.4 Cappa di aspirazione

Pulire di tanto in tanto il filtro della cappa di aspirazione. La pulizia si rende necessaria in funzione alla frequenza in cui viene utilizzata la cappa di aspirazione. Pulire il filtro solo quando la potenza della cappa di aspirazione è visibilmente diminuita.

Pulitura del filtro: ■ Lavare il filtro con acqua calda e un po' di detersivo.

11.5 Impianto di climatizzazione

11.5.1 Dometic



Fig. 152 Impianto di climatizzazione (Dometic)

Nella parte inferiore dell'unità sul soffitto dell'impianto di climatizzazione (Fig. 152,2) si trovano, dietro alle griglie di areazione (Fig. 152,1 e 3) rispettivamente un filtro di lanugine ed un filtro ai carboni attivi. I filtri di lanugine devono essere regolarmente puliti a intervalli regolari e sostituiti quando necessario. Il produttore consiglia di cambiare annualmente i filtri a carbone attivo.

Sul lato sinistro dell'unità sul soffitto (al di fuori del veicolo) si trovano le aperture di scarico per la condensa. Per fare in modo che la condensa possa scorrere liberamente, l'apertura di scarico deve essere tenuta libera da sporco, foglie e simili.

11.5.2 Telair

Pulire di tanto in tanto il filtro e la griglia di aerazione all'esterno sull'involucro. La pulizia si rende necessaria in funzione alla frequenza in cui viene utilizzato l'impianto di climatizzazione. Pulire il filtro e la griglia di aerazione solo quando la potenza dell'impianto di climatizzazione è visibilmente diminuita.



- ▷ Per la pulizia del filtro utilizzare esclusivamente soluzioni detergenti delicate, mai benzina o solventi.

Pulitura del filtro:

- Lavare il filtro con acqua calda e un po' di detersivo.
- Far asciugare bene il filtro prima di rimontarlo.

Pulizia della griglia di aerazione:

- Liberare la griglia di aerazione esterna con una spazzola dallo sporco più grosso o da depositi. Utilizzando una soluzione detergente fare attenzione che non ci sia acqua all'interno dell'involucro.

11.6 Cura invernale

Il sale anticongelante danneggia il sottoscocca e le parti esposte agli spruzzi d'acqua. In inverno, consigliamo di lavare il veicolo più spesso. In particolare vengono attaccate le parti meccaniche e trattate in superficie, nonché le parti sotto il veicolo, che devono essere perciò pulite a fondo.



- ▷ In caso di pericolo di gelo è necessario alimentare il riscaldamento sempre ad una temperatura di 15 °C al minimo. Posizionare la ventola di ricircolo dell'aria (se presente) su automatico. Se le temperature esterne sono estremamente basse, aprire leggermente gli sportelli e le porte dei mobili. La circolazione di aria calda può contrastare un eventuale congelamento, p. es. delle tubature dell'acqua, e la formazione di condensa nei gavoni.
- ▷ In caso di pericolo di gelo coprire le finestre sul lato esterno del veicolo con i pannelli isolanti invernali.
- ▷ Mantenere il camino di scarico e le aerazioni forzate liberi dalla neve. Eventualmente utilizzare una prolunga per il camino.

11.6.1 Preparazione

- Controllare eventuale ruggine e danni alla verniciatura del veicolo. Eventualmente riparare i danni.
- Accertarsi che non possa penetrare acqua nelle bocche di ventilazione meccanica del pavimento e nel riscaldamento.
- Proteggere dalla ruggine le parti metalliche del sottoscocca con un agente protettivo a base di cera.
- Trattare le superfici verniciate esterne con appositi prodotti per la conservazione della vernice.

11.6.2 Funzionamento invernale

Nel funzionamento invernale, a causa del soggiorno all'interno del veicolo, in caso di basse temperature si forma condensa. Per garantire una buona qualità dell'aria e per evitare che il veicolo si danneggi a causa della condensa, è fondamentale aerare in modo adeguato.

- Nella fase di riscaldamento del veicolo portare il riscaldamento al massimo e aprire gli armadietti a tetto, le tendine e le tende a rullo. In questo modo si ottiene un'aerazione e disaerazione ottimale.
- Riscaldare soltanto se l'impianto di distribuzione dell'aria è acceso.
- Al mattino rimuovere tutti i cuscini, far prendere aria alle cassette di stivamento e asciugare i punti umidi.



- ▷ Nel caso dovesse comunque formarsi condensa da qualche parte, pulire semplicemente con un panno.
- ▷ Un'idoneità illimitata all'inverno, sui modelli senza doppio fondo, è garantita solo in collegamento con il "Pacchetto invernale" del primo equipaggiamento.

11.6.3 Alla fine della stagione invernale

- Effettuare lavaggi accurati del sottoscocca e del motore. Così si rimuovono i fondenti chimici che facilitano la corrosione (sali, residui di sostanze basiche).
- Effettuare la pulizia esterna e trattare le lamiere con cera comune per automobili.

11.7 Inattività

11.7.1 Inattività temporanea





- ▶ Dopo una sosta prolungata (circa 10 mesi) far controllare l'impianto frenante e del gas da una officina specializzata autorizzata.
- ▶ Tener presente che già dopo poco tempo l'acqua diventa imbevibile.
- ▶ I danni ai cavi causati da animali possono provocare un cortocircuito. Pericolo d'incendio!

Prima della messa a riposo effettuare la lista di controllo:

Veicolo di base

Operazione	Eseguita
Riempire completamente il serbatoio carburante. Così facendo è possibile evitare fenomeni di corrosione nel serbatoio	
Interporre sotto il veicolo dei cavalletti per scaricare ruote/pneumatici, oppure muovere il veicolo ogni 4 settimane. In questo modo si evitano punti di eccessiva pressione sui pneumatici e sui cuscinetti delle ruote	
Proteggere i pneumatici dall'irraggiamento diretto del sole. Pericolo di formazione di screpolature!	
Pompare i pneumatici fino alla pressione massima raccomandata	

	Operazione	Eseguita
	<p>Assicurarsi che il pianale e il sottoscocca abbiano sufficiente circolazione d'aria</p> <p> ▷ Umidità e mancanza d'aria, come p. es. causate da copertura con teloni o fogli di plastica, possono causare macchie e chiazze nel sottoscocca</p> <p>Attenersi inoltre alle indicazioni contenute nel manuale d'uso del veicolo di base</p>	
Scocca	<p>Chiudere tutti i camini con gli appositi tappi e chiudere ermeticamente le altre aperture (tranne i dispositivi di aerazione forzata). In questo modo si impedisce agli animali (p. es. topi) di introdursi all'interno del veicolo</p> <p>Per evitare la formazione di condensa, e di conseguenza la formazione di muffe, areare l'abitacolo, tutti i gavoni accessibili dall'esterno e l'area di stazionamento (p. es. il garage) ogni 3 settimane</p>	
Abitacolo	<p>Sollevare i cuscini imbottiti per migliore aerazione e coprirli</p> <p>Pulire il frigorifero</p> <p>Lasciare socchiuse la porta del frigorifero e del vano congelatore</p> <p>Cercare tracce di animali eventualmente introdotti nel veicolo</p> <p>Staccare lo schermo piatto dalla rete ed ev. rimuoverlo dal veicolo</p>	
Impianto del gas	<p>Chiudere la valvola principale di arresto della bombola gas</p> <p>Chiudere tutti i rubinetti di arresto del gas</p> <p>Togliere sempre le bombole del gas del vano portabombole, anche se sono vuote</p>	
Impianto elettrico	<p>Caricare completamente la batteria dell'abitacolo e la batteria di avviamento</p> <p> ▷ Prima di un periodo di fermo provvisorio, ricaricare la batteria per almeno 20 ore.</p> <p>Separare la batteria dell'abitacolo dalla rete di bordo da 12 V. A questo proposito, disattivare l'interruttore staccabatteria sulla centralina elettrica (vedi capitolo 8)</p>	
Impianto idrico	<p>Svuotare completamente l'impianto idrico. Soffiare via l'acqua residua dalle tubature dell'acqua (max. 0,5 bar). Lasciare aperti i rubinetti dell'acqua in posizione centrale. Lasciare aperti la valvola di sicurezza/di scarico (se presente) e tutti i rubinetti di scarico. Attenersi alle avvertenze contenute nel capitolo 10</p>	

11.7.2 Inattività nel periodo invernale

Sono necessari dei provvedimenti supplementari per l'inattività invernale:

	Operazione	Eseguita
Veicolo di base	Pulire a fondo la scocca e il sottoscocca spruzzandovi poi cera calda o trattandoli con prodotti di conservazione della vernice	
	Riempire il serbatoio carburante con gasolio invernale	
	Controllare il liquido antigelo nel radiatore	
	Riparare i danni alla vernice	

	Operazione	Eseguita
Scocca	Pulire accuratamente il veicolo esternamente	
	Tenere aperte le aperture di aerazione forzate	
	Pulire e lubrificare i puntelli integrati	
	Pulire e ingrassare tutte le cerniere delle porte e degli sportelli	
	Lubrificare i bloccaggi e le chiusure usando un pennello	
	Strofinare le guarnizioni in gomma con talco	
	Lubrificare i cilindri delle serrature mediante grafite in polvere	

	Operazione	Eseguita
Abitacolo	Inserire il deumidificatore dell'aria	
	Rimuovere i cuscini dal veicolo e depositarli in luogo asciutto	
	Aerare l'interno ogni 3 settimane	
	Svuotare tutti gli armadi e i ripiani e aprire gli sportelli, le porte e i cassetti	
	Pulire accuratamente l'interno	
	In caso di pericolo di gelo, rimuovere dal veicolo lo schermo piatto	

	Operazione	Eseguita
Impianto elettrico	Smontare la batteria di avviamento e le batterie dell'abitacolo e depositarle in un ambiente protetto dal gelo (vedi capitolo 8) o collegare il veicolo ad un'alimentazione a 230 V	

	Operazione	Eseguita
Impianto idrico	Pulire l'impianto idrico utilizzando prodotti detergenti reperibili nel commercio specializzato	

	Operazione	Eseguita
Veicolo complessivo	Applicare i teloni di protezione in modo da non coprire le aperture di aerazione, o usare teloni permeabili	

11.7.3 Rimessa in esercizio del veicolo dopo un periodo di fermo temporaneo o dopo un periodo di fermo invernale

Prima della messa in funzione effettuare i seguenti controlli:

	Operazione	Eseguita
Veicolo di base	Controllare la pressione dei pneumatici	
	Controllare la pressione dei pneumatici della ruota di scorta	

	Operazione	Eseguita
Scocca	Pulire i supporti girevoli dello scalino di ingresso	
	Controllare il funzionamento dei puntelli integrati	
	Controllare il corretto funzionamento di porte, delle finestre e degli oblò	
	Controllare il funzionamento di tutte le serrature esterne p. es. degli sportelli del gavone, del bocchettone di riempimento e della porta di ingresso	
	Togliere la copertura del camino di scarico del riscaldamento (qualora esistente)	
	Togliere la protezione dalla griglia di aerazione del frigorifero (qualora esistente)	
Impianto del gas	Sistemare le bombole del gas nel vano portabombole, fissarle per bene e collegarle al regolatore di pressione del gas	
Impianto elettrico	Collegare il veicolo alla rete esterna di alimentazione a 230 V	
	Caricare completamente la batteria dell'abitacolo e la batteria di avviamento	
	 ▷ Dopo la messa a riposo caricare la batteria almeno per 20 ore.	
	Collegare la batteria dell'abitacolo con una rete di bordo a 12 V. A questo proposito, attivare l'interruttore staccabatteria sulla centralina elettrica (vedi capitolo 8)	
	Controllare il funzionamento dell'impianto elettrico, p. es. delle luci interne, della presa di corrente e degli apparecchi elettrici installati a bordo	
Impianto idrico	Disinfettare le tubature ed il serbatoio dell'acqua	
	Controllare la funzione della leva del serbatoio delle acque grigie	
	Chiudere la valvola di sicurezza/di scarico (se presente), i rubinetti di scarico e i rubinetti dell'acqua	
	Verificare che l'impianto idrico non presenti perdite	
Apparecchi montati	Controllare il funzionamento degli apparecchi montati	

Panoramica del capitolo

Questo capitolo contiene indicazioni sugli interventi di ispezione e di manutenzione nel veicolo.

Le indicazioni di manutenzione concernono i seguenti punti:

- le porte
- la batteria dell'abitacolo
- il riscaldamento fisso
- la sostituzione delle lampade ad incandescenza

Informazioni importanti per l'ordinazione dei pezzi di ricambio sono riportati alla fine del presente capitolo.

12.1 Interventi di ispezione

Come ogni apparecchio tecnico, il veicolo deve essere sottoposto a controllo a intervalli regolari.

Questi interventi di ispezione devono essere eseguiti da personale specializzato.

Gli interventi di ispezione e di manutenzione richiedono conoscenze tecniche specifiche che non possono essere comprese nell'ambito di queste istruzioni per l'uso. Queste conoscenze tecniche sono disponibili presso tutti i nostri punti di assistenza. L'esperienza e le continue istruzioni tecniche dello stabilimento, nonché i dispositivi e gli utensili utilizzati, garantiscono un'ispezione professionale e conforme alle ultime conoscenze tecniche.

Far eseguire la "Prima ispezione programmata" 12 mesi dopo la prima immatricolazione presso un nostro punto di assistenza.

Eseguire tutti le altre ispezioni una volta l'anno.

Il punto di assistenza responsabile conferma l'esecuzione dei lavori.

Far confermare gli interventi di ispezione del telaio nel libretto del servizio clienti del produttore del telaio.



- ▷ Tenere presenti le ispezioni indicate dal costruttore e farle eseguire negli intervalli di tempo previsti. Ciò consente di mantenere intatto il valore del veicolo.
- ▷ La conferma dell'esecuzione degli interventi di ispezione vale come prova nel caso di eventuali danneggiamenti e di richieste di garanzia.

12.2 Interventi di manutenzione

Come ogni altro apparecchio tecnico, il veicolo richiede una manutenzione. Ambito e frequenza degli interventi di manutenzione dipendono dalle diverse condizioni di impiego e di utilizzo. In condizioni di utilizzo gravose, sottoporre il veicolo a manutenzione con una maggiore frequenza.

Sottoporre a manutenzione il veicolo di base e gli apparecchi montati, negli intervalli di tempo indicati nelle rispettive istruzioni per l'uso.

12.3 Porte

Per mantenere le proprietà antifrizione tra molla e cerniera, ingrassare le cerniere della porta di ingresso di tanto in tanto.



- ▷ Consigliamo come grasso lubrificante Molykote PG 65 o vaselina.

12.4 Batteria dell'abitacolo



- ▷ In caso di sostituzione della batteria utilizzare soltanto batterie identiche (identica capacità e tensione, ciclo fisso).
- ▷ Non usare mai batterie convenzionali per veicoli (batterie di avviamento). Per sostituire p. es. una batteria al piombo-acido, non usare una batteria al piombo-gel.
- ▷ Non utilizzare sostanze per il miglioramento delle prestazioni.

Per garantire una durata maggiore della batteria, prestare attenzione alle seguenti indicazioni:

- Mantenere la superficie della batteria pulita e asciutta.
- Controllare regolarmente il livello dell'acido ed ev. rabboccare con acqua desalinizzata o distillata. Non rabboccare mai con acidi.
- In caso di perdite d'acqua elevate far controllare la tensione del regolatore da un'officina specializzata.
- Controllare lo stato di carica della batteria misurando la concentrazione degli acidi.

Concentrazione degli acidi

- Se la concentrazione degli acidi è inferiore a 1,21 kg/l, la batteria deve essere ricaricata. Se viene utilizzato un acido per accumulatori con una densità pari a 1,23 kg/l, la batteria deve essere ricaricata con una concentrazione di acidi inferiore a 1,18 kg/l.
- Se la concentrazione degli acidi è pari a 1,21 kg/l la batteria è protetta fino a -15 °C contro il congelamento (con 1,28 kg/l fino a -70 °C).

La batteria ha cicli fissi e quindi è particolarmente adatta all'alimentazione di rete interna. Ciclo fisso significa che sono possibili diverse procedure di scarica/carica.

12.5 Riscaldamento fisso

Mettere in funzione 10 minuti il riscaldamento fisso almeno una volta al mese a motore freddo e impostando al minimo la ventola.

Prima dell'inizio del periodo di utilizzo, il riscaldamento fisso deve essere controllato da un'officina specializzata autorizzata.

12.6 Sostituzione delle lampade ad incandescenza, all'esterno



- ▶ Le lampade ad incandescenza e i portalampada possono essere molto caldi. Prima di sostituire le lampade ad incandescenza lasciar raffreddare le lampade.
- ▶ Custodire le lampade ad incandescenza al sicuro dai bambini.
- ▶ Non usare lampade ad incandescenza cadute o che presentano graffi sul vetro. Le lampade ad incandescenza potrebbero scoppiare.



- ▷ Non toccare con le mani le nuove lampade ad incandescenza. Per sostituire le nuove lampade ad incandescenza, utilizzare un panno di stoffa.
- ▷ Usare solo lampade ad incandescenza del tipo indicato nella tabella "Tipi di lampade ad incandescenza per illuminazione esterna".
- ▷ Se i LED sono difettosi cercare un concessionario autorizzato o un punto di assistenza.

Tipi di lampade ad incandescenza

Nel veicolo vengono utilizzati diversi tipi di lampade ad incandescenza. Di seguito viene descritto come si sostituiscono i rispettivi tipi di lampade ad incandescenza.

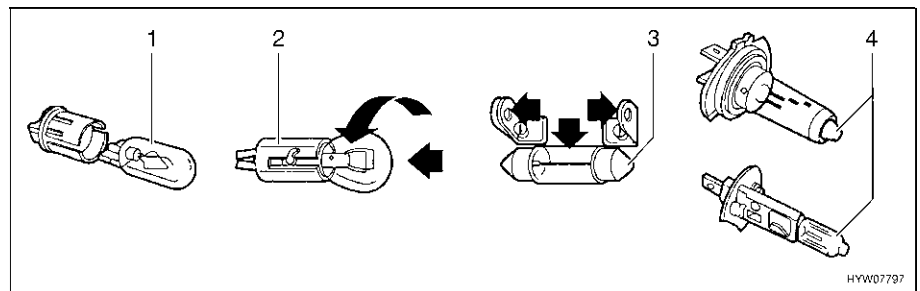

Fig. 153 Tipi di lampade ad incandescenza

Pos. nella Fig. 153	Tipo di zoccolo/tipo di lampada ad incandescenza	Sostituzione
1	Zoccolo da innesto	Per estrarlo, rimuovere la lampada ad incandescenza
		Per inserire la lampada ad incandescenza spostare il supporto con una leggera pressione
2	Zoccolo a baionetta	Per estrarre la lampada ad incandescenza, premere verso il basso e ruotare in senso antiorario
		Per inserire la lampada ad incandescenza, inserire il supporto e ruotare in senso orario
3	Lampade ad incandescenza cilindriche	Per estrarre e per inserire i contatti del supporto lampada, piegare con cautela verso l'esterno
4	Lampada alogena ad incandescenza	Per estrarla allentare la molla di sostegno
		Dopo l'inserimento, riagganciare la molla di sostegno

12.6.1 Luci frontali

Le luci per anabbaglianti, abbaglianti e posizione, nonché l'indicatore di direzione sono parte essenziale del veicolo di base. La sostituzione delle lampade ad incandescenza è descritta nelle istruzioni per l'uso del veicolo di base.

12.6.2 Luci posteriori

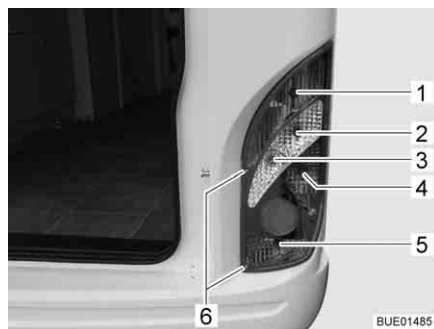

- 1 Luce posteriore
- 2 Indicatore di direzione
- 3 Proiettore di retromarcia
- 4 Luce freno
- 5 Luce posteriore antinebbia
- 6 Viti degli involucri

Fig. 154 Luci posteriori

- Svitare due viti degli involucri (Fig. 154,6).
- Togliere l'involucro.
- Rimuovere la lampada ad incandescenza.
- Applicare una nuova lampada ad incandescenza.
- Rimontare la lampada in sequenza inversa.

12.6.3 Luci laterali

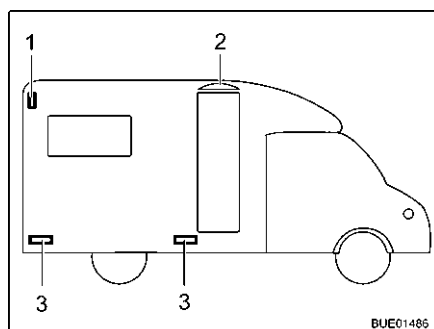

- 1 Luce di sagoma
- 2 Luce tenda veranda
- 3 Luce di ingombro

Fig. 155 Luci laterali

Luce di sagoma

La luce di sagoma (Fig. 155,1) è montata nel settore della parete laterale superiore nella parte posteriore del veicolo.

- Togliere l'involucro.
- Rimuovere la lampada ad incandescenza.
- Applicare una nuova lampada ad incandescenza.
- Rimontare la lampada in sequenza inversa.

Luci di ingombro

Le luci di ingombro (Fig. 155,3) sono montate nella zona inferiore del veicolo.

Luce tenda veranda

La luce della tenda veranda (Fig. 155,2) è montata sopra la porta di ingresso.



- ▷ Le lampade sono dotate di LED. Per sostituire i LED rivolgersi a un concessionario autorizzato o a un punto di assistenza.

12.6.4 Tipi di lampade ad incandescenza per illuminazione esterna

	Illuminazione esterna	Tipo di lampada ad incandescenza
Coda	Luce freno	P 21 W
	Luce posteriore	R 10 W
	Indicatore di direzione	PY 21 W
	Luce posteriore antinebbia	P 21 W
	Luce targa	Soffitte 12 V 5 W
	Proiettore di retromarcia	P 21 W
	Terza luce freno	LED
	Laterale	Luce di ingombro, luce tenda veranda
Luce di sagoma		Ba15s 12 V 5 W o Soffitte 12 V 5 W

12.7 Sostituzione delle lampade ad incandescenza, all'interno



- ▶ Le lampade ad incandescenza e i portalampada possono essere molto caldi. Prima di sostituire le lampade ad incandescenza lasciar raffreddare le lampade.
- ▶ Prima di sostituire le lampade ad incandescenza, staccare l'alimentazione di corrente nell'interruttore di sicurezza, nella scatola dei fusibili a 230 V.
- ▶ Custodire le lampade ad incandescenza al sicuro dai bambini.
- ▶ Non usare lampade ad incandescenza cadute o che presentano graffi sul vetro. Le lampade ad incandescenza potrebbero scoppiare.
- ▶ Le lampade possono diventare molto calde. Quando la luce è accesa, la distanza di sicurezza da oggetti infiammabili è sempre di 30 cm. Pericolo d'incendio!
- ▶ Non sostituire i LED con lampade ad incandescenza comuni. Pericolo di incendio in seguito a un notevole sviluppo di calore.



- ▷ Non toccare con le mani le nuove lampade ad incandescenza. Per sostituire le nuove lampade ad incandescenza, utilizzare un panno di stoffa.
- ▷ Usare solo lampade ad incandescenza dello stesso tipo di quelle già montate e della stessa potenza in Watt.
- ▷ Se i LED sono difettosi cercare un concessionario autorizzato o un punto di assistenza.

12.7.1 Lampada a incasso con LED

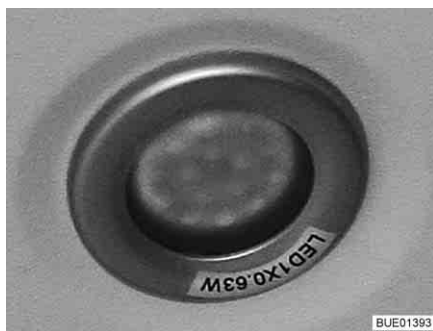

Fig. 156 Lampada a incasso



Fig. 157 Lampada a incasso (alternativa)



- ▷ Le luci LED hanno una durata molto lunga. Normalmente non è necessario cambiare le lampade.

Sostituzione delle lampade:

- Contattare il concessionario o il punto di assistenza.

12.7.2 Faretto alogeno (mobile)

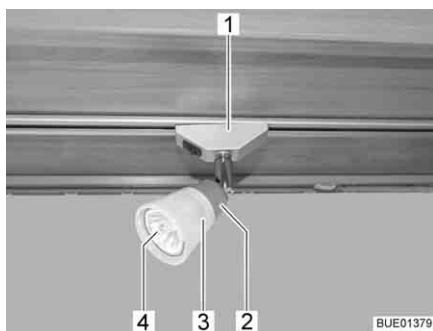

Fig. 158 Faretto alogeno (mobile)



Fig. 159 Ventosa per la sostituzione delle lampade

Lampada alogena ad incandescenza 12 V/10 W

Sostituzione delle lampade:

- Ruotare il faretto alogeno (Fig. 158,1) di 90° e toglierlo dalla rotaia.
- Svitare il paralume (Fig. 158,3) in senso antiorario.
- Sfilare con attenzione il paralume con lampada alogena a incandescenza (Fig. 158,4) dal supporto (Fig. 158,2).
- Rimuovere la lampada alogena ad incandescenza.
- Avvitare il paralume sul supporto.
- Inserire una nuova lampada alogena nel paralume e premerla nel supporto.
- Inserire la lampada alogena nella rotaia.



- ▷ È fornita in dotazione una ventosa (Fig. 159,1) come ausilio per la sostituzione delle lampade.

12.8 Pezzi di ricambio



- ▶ Ogni modifica della condizione originaria del veicolo può pregiudicare la sicurezza di guida e la tenuta su strada.
- ▶ Gli accessori opzionali e i pezzi originali da noi consigliati sono stati progettati e approvati in particolar modo per il vostro veicolo. Il concessionario autorizzato o il punto di assistenza hanno questi prodotti. Il concessionario autorizzato o il punto di assistenza è a conoscenza dei dettagli tecnici ammessi e svolge in modo professionale gli interventi necessari.
- ▶ L'utilizzo di accessori, parti di montaggio, parti di riparazione o elementi incorporati non da noi approvati può danneggiare il veicolo e pregiudicare la sicurezza sulla strada. Anche nel caso in cui queste parti dispongano di una perizia di un esperto, di un'autorizzazione generale al funzionamento o di un'approvazione del sistema costruttivo, non vi è alcuna sicurezza sulla qualità regolamentare del prodotto.
- ▶ Se prodotti che non sono stati da noi approvati dovessero provocare danni, non è possibile reclamare alcuna garanzia. Questo vale anche per modifiche non ammesse al veicolo.

Per motivi di sicurezza i pezzi di ricambio degli apparecchi devono essere conformi alle indicazioni del produttore e da esso certificati come pezzi di ricambio. I pezzi di ricambio devono essere montati unicamente dal produttore dell'apparecchio o da un'officina specializzata autorizzata. I nostri concessionari e i nostri punti di assistenza autorizzati sono a disposizione per eventuali richieste di ricambi.

Elenchiamo qui alcuni consigli sui pezzi di ricambio più importanti:

- Fusibili
- Cinghie trapezoidali
- Spazzole dei tergicristalli
- Lampade ad incandescenza
- Pompa dell'acqua (pompa sommersa)

Negli ordini dei pezzi di ricambio specificare al concessionario il numero di telaio ed il modello del veicolo.

Il veicolo illustrato nelle presenti istruzioni per l'uso è concepito e attrezzato secondo le norme della tecnica. A seconda dello scopo di impiego, vengono offerti accessori speciali. In caso di montaggio di eventuali accessori speciali, verificare se questi debbano essere registrati nei documenti del veicolo. Fare attenzione al carico massimo tecnicamente ammesso. Il concessionario autorizzato o il punto di assistenza saranno lieti di consigliarvi.

12.9 Targhetta del modello

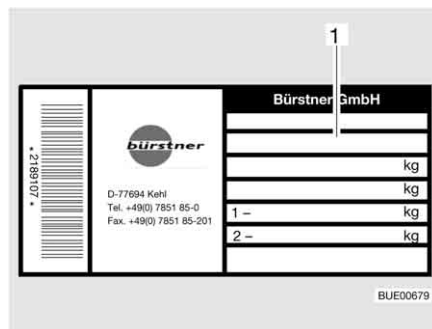

1 Numero telaio

Fig. 160 Targhetta del modello

La targhetta del modello (Fig. 160) con il numero di telaio è montata internamente nella zona d'ingresso.

Non rimuovere la targhetta del modello. La targhetta del modello:

- Identifica il veicolo
- Serve per l'ordine dei pezzi di ricambio
- Documenta, assieme alla carta di circolazione il proprietario del veicolo



▷ Per ogni richiesta al servizio clienti specificare sempre il **numero di telaio**.

12.10 Etichette adesive informative e di riferimento

Sul mezzo sono presenti etichette adesive, d'informazione ed di riferimento. Le etichette sono importanti per la Vostra sicurezza. E vietato asportarle.



▷ Le etichette possono essere richieste presso i concessionari autorizzati o presso i punti di assistenza.

Panoramica del capitolo

Questo capitolo contiene indicazioni sui pneumatici del veicolo.

Le indicazioni concernono i seguenti punti:

- la scelta dei pneumatici
- l'uso dei pneumatici
- la sostituzione delle ruote
- il supporto per la ruota di scorta

Una tabella con l'indicazione della pressione corretta dei pneumatici del veicolo è riportata alla fine del presente capitolo.

13.1 Note generali



- ▶ Prima della partenza, o ad intervalli di 2 settimane, controllare regolarmente la pressione dei pneumatici. Una pressione errata dei pneumatici provoca un'eccessiva usura e può causare danni o anche lo scoppio dei pneumatici. Il veicolo potrebbe perdere il controllo.



- ▷ Controllare la pressione dei pneumatici solo con pneumatici a freddo.
- ▷ Sul veicolo sono montati pneumatici tubeless. Non montare mai camere d'aria in questi pneumatici.
- ▷ Per ulteriori informazioni consultare le istruzioni per l'uso del veicolo di base.



- ▷ A seconda del veicolo di base e della versione i veicoli sono dotati di serie solo di un set di riparazione pneumatici.
- ▷ In caso di problema ai pneumatici portare il veicolo sul lato destro della strada. Segnalare il veicolo con un triangolo di segnalazione. Accendere l'impianto lampeggiatore di emergenza.
- ▷ Sui veicoli con assale tandem i pneumatici sono soggetti, per motivi intrinseci al sistema, ad un'elevata usura.
- ▷ I pneumatici non devono avere più di 6 anni perché la mescola di gomma col tempo invecchia e si sbriciola. Il codice DOT di quattro cifre sul fianco del pneumatico indica la data di produzione. Le prime due cifre indicano la settimana, le ultime due cifre l'anno di produzione.

Esempio: 0512 settimana 05, anno di produzione 2012.

- Attenzione:**
- Controllare regolarmente (ogni 2 settimane) il consumo e i profili dei pneumatici, nonché eventuali danni esterni.
 - Rispettare le profondità minime dei profili obbligatorie per legge.
 - Utilizzare sempre pneumatici dello stesso tipo e dello stesso produttore, nella stessa versione (pneumatici invernali o estivi).
 - Utilizzare solo pneumatici previsti per il tipo di cerchione del veicolo. Le dimensioni dei pneumatici e dei cerchioni omologati sono contenute nel libretto di circolazione del veicolo, ma anche il concessionario autorizzato o il punto di assistenza Vi può consigliare al riguardo.
 - Quando si montano pneumatici nuovi, guidare per circa 100 km a velocità moderata, perché solo dopo tale distanza viene assicurata l'aderenza totale.

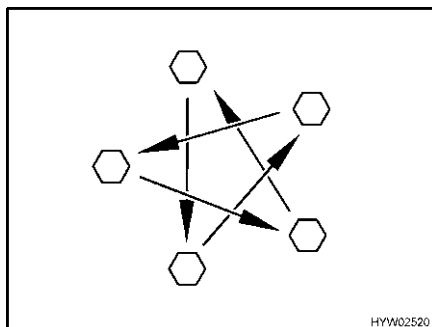

Fig. 161 Serrare a croce i dadi o i bulloni delle ruote

- Controllare regolarmente il serraggio dei dadi o dei bulloni. Regolare a croce (Fig. 161) il serraggio dei dadi o dei bulloni di una ruota sostituita dopo circa 50 km.
Coppia di serraggio vedi paragrafo 13.5.2.
- Se si utilizzano cerchi nuovi o riverniciati, regolare il serraggio dei bulloni o dei dadi dopo altri 1000 - 5000 km.
- Prevenire punti di pressione sui pneumatici e sui cuscinetti delle ruote nei lunghi periodi di inattività:
Collocare il veicolo su cavalletti, affinché le ruote vengano alleggerite, oppure muovere il veicolo ogni 4 settimane per cambiare la posizione delle ruote.

13.2 Scelta dei pneumatici



- ▶ Una scelta sbagliata può provocare danni ai pneumatici o addirittura allo scoppio degli stessi durante la guida.



- ▷ Se sono montati pneumatici non omologati per il veicolo esiste la possibilità che l'autorizzazione al funzionamento per il veicolo decada con conseguente estinzione della copertura assicurativa. Il concessionario autorizzato o il punto di assistenza saranno lieti di consigliarvi.

Per le dimensioni dei pneumatici ammesse per il Vostro veicolo, consultare il libretto di circolazione del veicolo, i concessionari autorizzati o i punti di assistenza. Ogni pneumatico deve essere adatto al veicolo sul quale viene montato. Questo è valido per le sue dimensioni esterne (diametro, larghezza), indicate da designazioni normalizzate. I pneumatici devono inoltre essere conformi ai requisiti di peso e di velocità per il relativo veicolo.

Per il peso si considera il carico assiale massimo, che viene ripartito su due pneumatici. La portata massima ammessa di un pneumatico è espressa dal suo Load-Index (= LI, parametro di portata).

Anche la geometria dell'asse del veicolo, come inclinazione e convergenza, è importante nella scelta dei pneumatici. La velocità massima per il pneumatico (a portata massima) è indicata dal suo Speed-Index (= GSY, simbolo di velocità). Load-Index e Speed-Index congiunti formano l'identificazione di esercizio dei pneumatici. Questa caratteristica è parte integrante ufficiale della denominazione completa e normalizzata della dimensione riportata su ogni pneumatico. Questi dati devono coincidere con quelli riportati nei documenti del veicolo.

13.3 Denominazioni sui pneumatici

215/70 R 15C 109/107 Q
(esempio)

Denominazione	Spiegazione
215	Larghezza del pneumatico in mm
70	Rapporto altezza/larghezza dei pneumatici in percentuale
R	Tipo di pneumatico (R = radiale)
15	Diametro dei cerchioni in pollici
C	Commercial (Transporter)
109	Parametro della portata di ruote singole
107	Parametro della portata di ruote gemellate
Q	Simbolo di velocità (Q = 160 km/h)

13.4 Uso dei pneumatici

- Oltrepassare i cordoli di marciapiede con un angolo ottuso. I pneumatici altrimenti possono schiacciarsi sul fianco. Il superamento dei cordoli dei marciapiedi ad angolo acuto può causare danni o anche lo scoppio dei pneumatici.
- Oltrepassare lentamente i coperchi di tombini sopraelevati. I pneumatici altrimenti possono rimanere incastrati. Il superamento veloce dei coperchi di tombini sopraelevati può causare danni o anche lo scoppio dei pneumatici.
- Far controllare regolarmente gli ammortizzatori. Viaggiare con ammortizzatori in cattivo stato provoca un'usura accentuata dei pneumatici.
- In caso di usura asimmetrica del profilo far controllare la convergenza e l'inclinazione. Viaggiare con una convergenza mal regolata o con un'inclinazione regolata su una sola parte provoca un'usura accentuata dei pneumatici.
- Evitare frenate bloccanti. Con frenate che bloccano il veicolo, i pneumatici formano un "piatto di frenata" più o meno accentuato. Ciò rende il viaggio meno confortevole. I pneumatici potrebbero venire irreparabilmente danneggiati.
- Non lavare i pneumatici con un pulitore ad alta pressione. I pneumatici possono danneggiarsi gravemente in pochi secondi e anche scoppiare successivamente.
- Guidare in modo da non rovinare i pneumatici. Evitare frenate brusche, sgommate e lunghi percorsi su strade dissestate.

13.5 Sostituzione delle ruote

13.5.1 Note generali



- ▶ Il veicolo deve sostare su un terreno pianeggiante, stabile e non scivoloso.
- ▶ Inserire la prima marcia. Nel cambio automatico spostarsi sulla posizione "P".
- ▶ Prima di sollevare il veicolo, tirare completamente il freno a mano.



- ▶ Fissare il veicolo con dei cunei d'arresto dalla parte opposta in modo che non si possa muovere.
- ▶ Non sollevare mai il veicolo con i puntelli integrati.
- ▶ Quando viene agganciato un rimorchio: Prima di sollevare il veicolo, sganciare il rimorchio.
- ▶ Non posizionare per nessun motivo il cric sulla scocca, ma sotto l'asse.
- ▶ Non sovraccaricare mai il cric. Il carico massimo consentito è riportato sulla targhetta del modello del cric.
- ▶ Utilizzare il cric solo per sollevare il veicolo per un tempo limitato durante il cambio dei pneumatici.
- ▶ Mentre il veicolo viene sollevato, nessun deve sostare nel veicolo.
- ▶ Non avviare il motore mentre il veicolo è sollevato.
- ▶ È vietato sostare sotto il veicolo sollevato.



- ▷ Per la sostituzione della ruota non danneggiare la filettatura del perno filettato o del bullone della ruota.
- ▷ Serrare a croce i dadi o i bulloni delle ruote (Fig. 161).
- ▷ Se si montano cerchi diversi (p. es. cerchi in alluminio o ruote con pneumatici invernali), utilizzare i bulloni delle ruote corrispondenti, con la giusta lunghezza e la giusta forma della calotta. Da questo infatti dipende la stabilità del fissaggio delle ruote e il funzionamento dell'impianto frenante.
- ▷ Cerchi e pneumatici non autorizzati per il veicolo possono pregiudicare la sicurezza stradale, pertanto devono essere valutati e collaudati separatamente da un centro appositamente autorizzato.
- ▷ Non scambiare le ruote a croce.



- ▷ Segnalare il veicolo secondo le disposizioni nazionali, p. es. con un triangolo di segnalazione.
- ▷ Prima di sostituire la ruota, controllare la dimensione del pneumatico e del cerchio, la portata del pneumatico e l'indice di velocità. Utilizzare solo le dimensioni del pneumatico e del cerchio indicati nel libretto del veicolo.
- ▷ Per ulteriori informazioni consultare le istruzioni per l'uso del veicolo di base.

13.5.2 Coppia di serraggio

A seconda del tipo di cerchio e del relativo produttore, le ruote devono essere strette con coppie di serraggio diverse.

Cerchio in acciaio

- Cerchio in acciaio 15": Coppia di serraggio 160 Nm
- Cerchio in acciaio 16": Coppia di serraggio 180 Nm

**Cerchione in metallo
leggero Borbet**

Fig. 162 Cerchione in metallo leggero Borbet

- Cerchione in metallo leggero 15" Borbet HW65560: Coppia di serraggio 130 Nm
- Cerchione in metallo leggero 16" Borbet HW65660: Coppia di serraggio 130 Nm

**Cerchione in metallo
leggero Tomason**

Fig. 163 Cerchione in metallo leggero Tomason

- Cerchione in metallo leggero 15" Tomason TN3F-6515: Coppia di serraggio 180 Nm
- Cerchione in metallo leggero 16" Tomason TN3F-6516: Coppia di serraggio 180 Nm

Cerchione in metallo leggero Goldschmitt



Fig. 164 Cerchione in metallo leggero
Goldschmitt

- Cerchione in metallo leggero 15" Goldschmitt GSM1-1560: Coppia di serraggio 180 Nm
- Cerchione in metallo leggero 16" Goldschmitt GSM1-1665: Coppia di serraggio 180 Nm

13.6 Pressione dei pneumatici



- ▶ Una pressione dei pneumatici troppo bassa provoca il surriscaldamento dei pneumatici. Ne possono derivare danni ingenti ai pneumatici.
- ▶ Prima della partenza, o ad intervalli di 2 settimane, controllare regolarmente la pressione dei pneumatici. Una pressione errata dei pneumatici provoca un'eccessiva usura e può causare danni o anche lo scoppio dei pneumatici. Il veicolo potrebbe perdere il controllo.
- ▶ Utilizzare solo valvole omologate per la pressione dei pneumatici prevista.



- ▷ Controllare la pressione dei pneumatici solo con pneumatici a freddo.

La portata e quindi la resistenza di un pneumatico dipende direttamente dalla pressione dei pneumatici. L'aria è un elemento fuggente che inevitabilmente fuoriesce dai pneumatici.

Si può applicare la regola, che per ogni pneumatico pieno si verifica una perdita di pressione di 0,1 bar al mese. Per evitare danni o lo scoppio dei pneumatici, controllare regolarmente la pressione dei pneumatici.

A seconda della pressione dei pneumatici, cambia la loro base di appoggio.

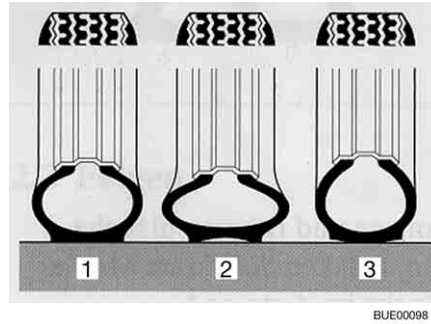

- 1 Pressione corretta dei pneumatici
- 2 Pressione troppo bassa dei pneumatici
- 3 Pressione troppo alta dei pneumatici

Fig. 165 Base di appoggio dei pneumatici



- ▷ I valori indicati per la pressione dei pneumatici sono validi per veicoli carichi con pneumatici a freddo.
- ▷ Nei pneumatici caldi la pressione deve essere superiore di 0,3 bar rispetto ai pneumatici freddi. Ricontrollare che la pressione sia corretta nei pneumatici freddi.
- ▷ La pressione dei pneumatici è espressa in bar.
- ▷ Oltre 4,75 bar è obbligatorio usare valvole in metallo.
- ▷ La tolleranza della pressione dei pneumatici è di +/- 0,05 bar.

Tipi	Dimensioni dei pneumatici	Pressione davanti, in bar	Pressione dietro, in bar
Tutti i tipi	215/70 R 15 C (109/107) Q	4,1	4,5
Tutti i tipi dotati di pneumatici da camper	215/70 R 15 CP (109/107) Q	5,0	5,5
Tutti i tipi dotati di pneumatici invernali (M+S)	215/70 R 15 C (109/107) Q	4,3	4,75
Tutti i tipi	225/75 R 16 C (116/114) Q	4,5	5,0
Tutti i tipi dotati di pneumatici da camper	225/75 R 16 CP (116/114) Q	5,5	5,5
Tutti i tipi dotati di pneumatici invernali (M+S)	225/75 R 16 C (116/114) Q	5,2	5,2
Tutti i tipi	225/75 R 16 C (116/114) Q (assale tandem)	4,5	3,5
Tutti i tipi dotati di pneumatici da camper	225/75 R 16 CP (116/114) Q (assale tandem)	5,5	3,5
Tutti i tipi dotati di pneumatici invernali (M+S)	225/75 R 16 C (116/114) Q (assale tandem)	5,2	3,5

I veicoli sono adattati costantemente alle nuove tecniche. E possibile che questa tabella non prenda in considerazione le dimensioni più recenti dei pneumatici. In questo caso il concessionario autorizzato o il punto di assistenza saranno lieti di indicarvi i nuovi valori.

Panoramica del capitolo

Questo capitolo contiene indicazioni su possibili guasti del veicolo.

I guasti sono listati con le loro possibili cause e un consiglio per rimediare.

Le indicazioni concernono i seguenti punti:

- l'impianto frenante
- l'impianto elettrico
- l'impianto del gas
- il riscaldamento
- il boiler
- l'impianto di climatizzazione
- il fornello a gas
- il frigorifero
- l'alimentazione idrica
- la scocca

I guasti citati che possono essere eliminati autonomamente in maniera rapida e senza troppe conoscenze tecniche. Se i rimedi qui riportati non dovessero portare alla soluzione del problema, la ricerca del guasto e la sua riparazione devono essere effettuate da un'officina specializzata autorizzata.

14.1 Impianto frenante



- ▶ Eventuali guasti ai freni devono essere immediatamente riparati da una officina specializzata autorizzata.

14.2 Impianto elettrico



- ▷ Durante la sostituzione della batteria dell'abitacolo usare batterie dello stesso tipo di quella montata.



- ▷ Per la sostituzione dei fusibili, vedere il capitolo 8.

Guasto	Causa	Rimedio
L'impianto di illuminazione non funziona completamente	Lampada ad incandescenza difettosa	Sostituire la lampada ad incandescenza. Fare attenzione ai valori di Volt e Watt
Le luci dell'illuminazione interna non funzionano più completamente	Lampada ad incandescenza difettosa	Sostituire la lampada ad incandescenza. Fare attenzione ai valori di Volt e Watt
	Fusibile della centralina elettrica difettoso	Sostituire il fusibile della centralina elettrica
Lo scalino di ingresso elettrico non si lascia estrarre o inserire	Fusibile della centralina elettrica difettoso	Sostituire il fusibile della centralina elettrica

Guasto	Causa	Rimedio
Mancanza di alimentazione a 230 V nonostante il collegamento	L'interruttore di sicurezza 230 V è scattato	Inserire l'interruttore di sicurezza 230 V
La batteria di avviamento o dell'abitacolo non è ricaricata dal sistema a 230 V	Il fusibile piatto Jumbo (50 A) della batteria di avviamento o della batteria dell'abitacolo è difettoso	Sostituire il fusibile piatto Jumbo (50 A) della batteria di avviamento o della batteria dell'abitacolo
	Il modulo caricabile della centralina elettrica è difettoso	Rivolgersi al servizio clienti
La batteria dell'abitacolo non viene caricata correttamente dal veicolo	Il fusibile della dinamo, morsetto D+ è difettoso	Sostituire il fusibile
	Relè di esclusione della centralina elettrica difettoso	Rivolgersi al servizio clienti
L'alimentazione a 12 V non funziona	Alimentazione a 12 V disinserita	Inserire l'alimentazione a 12 V
	L'interruttore staccabatteria sulla centralina elettrica è disinserito	Inserire l'interruttore staccabatteria
	Batteria dell'abitacolo è scarica	Caricare la batteria dell'abitacolo
	Il fusibile piatto Jumbo (50 A) della batteria dell'abitacolo è difettoso	Sostituire il fusibile piatto Jumbo (50 A) della batteria dell'abitacolo
	Relè di esclusione della centralina elettrica difettoso	Rivolgersi al servizio clienti
L'alimentazione a 12 V non funziona con funzionamento a 230 V	Alimentazione a 12 V disinserita	Inserire l'alimentazione a 12 V
	L'interruttore staccabatteria sulla centralina elettrica è disinserito	Inserire l'interruttore staccabatteria
	Il modulo caricabile della centralina elettrica è difettoso	Rivolgersi al servizio clienti
	L'interruttore di sicurezza 230 V è scattato	Rivolgersi al servizio clienti
	Il fusibile piatto Jumbo (50 A) della batteria dell'abitacolo è difettoso	Sostituire il fusibile piatto Jumbo (50 A) della batteria dell'abitacolo
La batteria di avviamento viene scaricata con l'uso del circuito a 12 V	Relè di esclusione della centralina elettrica difettoso	Rivolgersi al servizio clienti
	L'interruttore staccabatteria sulla centralina elettrica è disinserito	Inserire l'interruttore staccabatteria

Guasto	Causa	Rimedio
Mancanza di tensione dalla batteria dell'abitacolo	Batteria dell'abitacolo è scarica	Ricaricare subito la batteria dell'abitacolo  ▷ Lo scaricamento totale della batteria è dannoso. In caso di fermo prolungato del veicolo ricaricare completamente la batteria dell'abitacolo La scarica della batteria è provocata dalla corrente che scorre per alimentare le utenze in stand-by (vedi capitolo 8)
La spia di controllo a 12 V non si accende	Alimentazione a 12 V disinserita	Inserire l'alimentazione a 12 V
	L'interruttore staccabatteria sulla centralina elettrica è disinserito	Inserire l'interruttore staccabatteria
	La batteria dell'abitacolo o di avviamento sono scariche	Ricaricare le batterie di avviamento o dell'abitacolo
	Relè di esclusione della centralina elettrica difettoso	Rivolgersi al servizio clienti
	Il fusibile piatto (2 A) della batteria dell'abitacolo è difettoso	Sostituire il fusibile piatto (2 A) della batteria dell'abitacolo
La cappa di aspirazione non funziona	Interruttore di sicurezza 230 V disinserito	Inserire l'interruttore di sicurezza 230 V
	Fusibile (15 A) sulla centralina elettrica difettoso	Sostituire il fusibile (15 A)
	Cappa di aspirazione difettosa	Rivolgersi al servizio clienti

14.3 Impianto del gas



- ▶ Nel caso di difetto dell' impianto del gas (odore di gas, alto consumo di gas) vi è pericolo di esplosione! Chiudere immediatamente la valvola principale di arresto della bombola del gas. Aprire finestre e porte ed aerare bene.
- ▶ In caso di guasto all' impianto del gas: Non fumare, non accendere fiamme vive e non azionare dispositivi elettrici (interruttore luci, ecc.).
- ▶ Far riparare subito il guasto all'impianto del gas da una officina specializzata autorizzata.

Guasto	Causa	Rimedio
Mancanza gas	Bombola del gas vuota	Sostituire la bombola del gas
	Rubinetto di arresto del gas chiuso	Aprire il rubinetto di arresto del gas
	Valvola principale di arresto della bombola del gas chiusa	Aprire la valvola principale di arresto della bombola del gas
	Temperatura esterna troppo bassa (-42 °C con gas propano, 0 °C con gas butano)	Attendere che la temperatura esterna aumenti
	Apparecchio montato difettoso	Rivolgersi al servizio clienti

14.4 Riscaldamento/boiler

In caso di un difetto, informare il più vicino centro di assistenza dell'apparecchio in questione. L'elenco degli indirizzi è allegato ai documenti accompagnatori. Far riparare l'apparecchio esclusivamente da personale specializzato.

Guasto	Causa	Rimedio
Il riscaldamento non si accende	Sensore di temperatura sull'elemento di regolazione o telesensore difettosi	Estrarre la spina sull'elemento di regolazione. Il riscaldamento funziona così senza termostato. Rivolgersi il più presto possibile al servizio clienti
La spia rossa di controllo "Guasto" si accende	Aria nelle tubature del gas	Spegnere e riaccendere. Dopo aver provato per due volte inutilmente ad accendere la fiamma, attendere 10 minuti prima di riprovare
	Mancanza di gas	Aprire la valvola principale di arresto e il rubinetto di arresto del gas
		Collegare una bombola del gas piena
	Guasto di una componente di sicurezza	Rivolgersi al servizio clienti
La spia rossa di controllo "Guasto" lampeggia	Tensione di esercizio insufficiente	Caricare (o far caricare) la batteria dell'abitacolo o sostituirla
La spia verde di controllo dietro la manopola non si accende	Fusibile della centralina elettrica difettoso	Sostituire il fusibile della centralina elettrica
	Il fusibile nella centralina elettronica è scattato	Rivolgersi al servizio clienti
	Batteria dell'abitacolo difettosa	Caricare (o far caricare) la batteria dell'abitacolo o sostituirla

Guasto	Causa	Rimedio
La spia gialla di controllo sul selettore di energia non si accende	Mancanza di tensione di alimentazione	Controllare il collegamento a 230 V e i fusibili
	L'interruttore di surriscaldamento è scattato	Premere l'interruttore di surriscaldamento
Il boiler si svuota, la valvola di sicurezza/di scarico si è aperta	Temperatura interna inferiore a 8 °C	Riscaldare l'abitacolo
La valvola di sicurezza/di scarico non si chiude più	Temperatura sulla valvola di sicurezza/di scarico inferiore a 8 °C	Riscaldare l'abitacolo
Le spie di controllo rossa e verde non si accendono	Fusibile difettoso	Sostituire il fusibile della centralina elettrica
La ventola funziona rumorosamente o non uniformemente	Ventola sporca	Rivolgersi al servizio clienti Truma

14.5 Impianto di climatizzazione

14.5.1 Dometic

Guasto	Causa	Rimedio
L'impianto di climatizzazione non si avvia	Mancanza di alimentazione a 230 V	Collegare il veicolo all'alimentazione elettrica locale
	L'interruttore di sicurezza 230 V è scattato	Inserire l'interruttore di sicurezza 230 V
	Batterie del telecomando scariche	Sostituire le batterie del telecomando
L'impianto di climatizzazione non raffredda	Temperatura inferiore a 16 °C	–
	La temperatura è regolata male	Impostare la temperatura
	Il termostato è difettoso	Rivolgersi al servizio clienti
L'impianto climatizzazione non riscalda	Temperatura sopra i 30 °C	–
	La temperatura è regolata male	Impostare la temperatura
	Il termostato è difettoso	Rivolgersi al servizio clienti
Entra acqua nel veicolo	Le bocche di scarico per la condensa sono intasate	Pulire l'impianto climatizzazione
	La guarnizione è difettosa	Rivolgersi al servizio clienti
Non circola più aria	Filtro dell'aria otturato	Pulire il filtro dell'aria
	Ventola difettosa	Rivolgersi al servizio clienti

14.5.2 Telair

Guasto	Causa	Rimedio
L'impianto di climatizzazione non si avvia	Mancanza di alimentazione a 230 V	Collegare ad un'alimentazione a 230 V
	L'interruttore di sicurezza 230 V è scattato	Inserire l'interruttore di sicurezza 230 V
	Batterie nel telecomando scariche	Sostituire le batterie (2 x AAA)
L'impianto di climatizzazione non raffredda	La temperatura ambiente è più bassa della temperatura impostata	Regolare di nuovo la temperatura
L'impianto di climatizzazione non riscalda	La temperatura ambiente è maggiore della temperatura impostata	Regolare di nuovo la temperatura
Potenza di aerazione insufficiente	Sportello di aerazione chiuso	Aprire almeno uno sportello di aerazione
	Filtro sporco	Pulitura del filtro
Entra acqua nel veicolo	Le bocche di scarico per la condensa sono intasate	Pulire l'impianto climatizzazione

14.6 Fornello a gas

Guasto	Causa	Rimedio
I dispositivi di sicurezza non si accendono (la fiamma non resta accesa dopo il rilascio dei pomelli di regolazione)	Tempo di riscaldamento troppo breve	Dopo l'accensione tenere premuto l'interruttore per ca. 15 - 20 secondi
	Dispositivo di sicurezza difettoso	Rivolgersi al servizio clienti
La fiamma si spegne se regolata sul minimo	Il sensore del dispositivo di sicurezza non è ben posizionato	Posizionare bene il sensore del dispositivo di sicurezza (senza piegarlo). La punta del sensore deve sporgere dal bruciatore di ca. 5 mm. Il collo del sensore non deve essere più lontano di 3 mm dalla corona del bruciatore; eventualmente rivolgersi al servizio clienti

14.7 Frigorifero

In caso di un difetto, informare il più vicino centro di assistenza dell'apparecchio in questione. L'elenco degli indirizzi è allegato ai documenti accompagnatori. Far riparare l'apparecchio esclusivamente da personale specializzato.

14.7.1 Serie Dometic 8 con SMSE

▷ In caso di guasto anche il relativo indicatore LED "⚠" si illumina.

Guasto	Causa	Rimedio
Il LED "⚡" lampeggia	Mancanza di alimentazione a 230 V	Collegare ad un'alimentazione a 230 V
	L'interruttore di sicurezza 230 V è scattato	Inserire l'interruttore di sicurezza 230 V
	Tensione di esercizio 230V insufficiente	Far controllare il guasto all'alimentazione a 230 V da un'officina specializzata
Il LED "⚡" lampeggia	Fusibile della centralina elettrica difettoso	Sostituire il fusibile della centralina elettrica
	Relè di esclusione della centralina elettrica difettoso	Rivolgersi al servizio clienti
	Tensione di esercizio 12 V insufficiente	Far controllare il guasto all'alimentazione a 12 V da un'officina specializzata
Il LED "🔥" lampeggia	Mancanza di gas	Aprire la valvola principale di arresto e il rubinetto di arresto del gas
		Collegare una bombola del gas piena
	Ragnatele o residui di combustibile nella camera di combustione	All'esterno del veicolo, estrarre la griglia di aerazione e pulire la camera di combustione
I LED per l'indicazione del grado di temperatura lampeggiano	Sensore temperatura difettoso	Rivolgersi al servizio clienti
Il LED "⚡" e i LED per l'indicazione del grado di temperatura lampeggiano	Elemento riscaldante a 230 V difettoso	Rivolgersi al servizio clienti
Il LED "⚡" e i LED per l'indicazione del grado di temperatura lampeggiano	Elemento riscaldante a 12 V difettoso	Rivolgersi al servizio clienti
Il frigorifero non raffredda sufficientemente	Aerazione del gruppo insufficiente	Controllare se le griglie di aerazione sono ostruite; se necessario, rimuovere le coperture
		Rimuovere le griglie di aerazione e pulire lo spazio dietro (ad es. da polvere)
	Temperature ambiente troppo alta	Rimuovere temporaneamente le griglie di aerazione

14.7.2 Serie Dometic 8 con AES



▷ In caso di guasto anche il relativo indicatore LED "⚠" si illumina.

Guasto	Causa	Rimedio
La scritta "230 V" lampeggia	Mancanza di alimentazione a 230 V	Collegare ad un'alimentazione a 230 V
	L'interruttore di sicurezza 230 V è scattato	Inserire l'interruttore di sicurezza 230 V
	Tensione di esercizio 230 V insufficiente	Far controllare il guasto all'alimentazione a 230 V da un'officina specializzata
La scritta "12 V" lampeggia	Fusibile della centralina elettrica difettoso	Sostituire il fusibile della centralina elettrica
	Relè di esclusione della centralina elettrica difettoso	Rivolgersi al servizio clienti
	Tensione di esercizio 12 V insufficiente	Far controllare il guasto all'alimentazione a 12 V da un'officina specializzata
La scritta "GAS" lampeggia	Mancanza di gas	Aprire la valvola principale di arresto e il rubinetto di arresto del gas
		Collegare una bombola del gas piena
	Ragnatele o residui di combustibile nella camera di combustione	All'esterno del veicolo, estrarre la griglia di aerazione e pulire la camera di combustione
I LED per l'indicazione del grado di temperatura lampeggiano	Sensore temperatura difettoso	Rivolgersi al servizio clienti
La scritta "HE1" lampeggia	Elemento riscaldante a 230 V difettoso	Rivolgersi al servizio clienti
La scritta "HE2" lampeggia	Elemento riscaldante a 12 V difettoso	Rivolgersi al servizio clienti
Il frigorifero non raffredda sufficientemente	Aerazione del gruppo insufficiente	Controllare se le griglie di aerazione sono ostruite; se necessario, rimuovere le coperture
		Rimuovere le griglie di aerazione e pulire lo spazio dietro (ad es. da polvere)
	Temperature ambiente troppo alta	Rimuovere temporaneamente le griglie di aerazione

14.8 Alimentazione idrica

Guasto	Causa	Rimedio
Perdita d'acqua nel veicolo	Falla	Localizzare la falla e fissare nuovamente le tubature dell'acqua
Mancanza acqua	Serbatoio dell'acqua vuoto	Riempire con acqua potabile
	Rubinetto di scarico aperto	Chiudere il rubinetto di scarico
	Alimentazione a 12 V disinserita	Inserire l'alimentazione a 12 V
	Il fusibile della pompa dell'acqua è difettoso	Sostituire il fusibile della centralina elettrica
	La pompa dell'acqua è difettosa	Sostituire la pompa dell'acqua (o farla sostituire)
	Tubatura dell'acqua piegata	Raddrizzare o sostituire la tubatura dell'acqua
	Centralina elettrica è difettosa	Rivolgersi al servizio clienti
	Pompa dell'acqua spenta sul pannello di controllo	Inserire la pompa dell'acqua
Mancanza d'acqua di risciacquo toilette	Serbatoio dell'acqua vuoto	Riempire con acqua potabile
	Fusibile per la toilette difettoso	Sostituire il fusibile
Indicazione per l'acqua e le acque grigie mostra valori errati	Sonda di misurazione nel serbatoio dell'acqua e in quello delle acque grigie difettosa	Pulire il serbatoio dell'acqua o quello delle acque grigie
	Sonda di misurazione difettosa	Sostituire la sonda di misurazione
Il serbatoio delle acque grigie non si lascia svuotare	Rubinetto di scarico intasato	Aprire il coperchio per la pulizia del serbatoio delle acque grigie e scaricare l'acqua. Sciacquare bene il serbatoio delle acque grigie
Bocca di erogazione del miscelatore monocomando otturata	Mousseur calcificato	Smontare il mousseur e decalcificarlo nell'aceto (solo per prodotti in metallo)
Effusore dell'acqua del bulbo doccia otturato	Effusore dell'acqua calcificato	Decalcificare il bulbo doccia nell'aceto (solo per prodotti in metallo) o sfregare i nodi morbidi dell'effusore
L'acqua defluisce lentamente o non defluisce dalla vasca della doccia	Il veicolo non è in posizione orizzontale	Sistemare il veicolo in posizione orizzontale

Guasto	Causa	Rimedio
Torbidezza dell'acqua	Acqua sporca caricata	Pulire il serbatoio dell'acqua meccanicamente e chimicamente, infine disinfettare e sciacquare abbondantemente con acqua potabile
	Residui nel serbatoio dell'acqua o nell'impianto idrico	Pulire l'impianto idrico meccanicamente e chimicamente, infine disinfettare e sciacquare abbondantemente con acqua potabile
Cambiamenti del gusto o dell'odore dell'acqua	Acqua sporca caricata	Pulire l'impianto idrico meccanicamente e chimicamente, infine disinfettare e sciacquare abbondantemente con acqua potabile
	Carburante versato inavvertitamente nel serbatoio dell'acqua	Pulire l'impianto idrico meccanicamente e chimicamente, infine disinfettare e sciacquare abbondantemente con acqua potabile. Se questo non funziona: Rivolgersi ad un'officina specializzata
	Depositi microbiologici nell'impianto idrico	Pulire l'impianto idrico meccanicamente e chimicamente, infine disinfettare e sciacquare abbondantemente con acqua potabile
Depositi nel serbatoio dell'acqua e/o nei componenti acquiferi	Il tempo di permanenza dell'acqua nel serbatoio dell'acqua e nei componenti acquiferi è troppo lungo	Pulire l'impianto idrico meccanicamente e chimicamente, infine disinfettare e sciacquare abbondantemente con acqua potabile

14.9 Scocca

Guasto	Causa	Rimedio
Cerniere/sportelli di difficile movimentazione	Cerniere/sportelli non/poco lubrificati	Lubrificare le cerniere e gli sportelli con grasso senza acidi o resine
Cerniere/giunti del vano bagno/vano WC di difficile movimentazione/rumorosi	Cerniere/giunti non/poco lubrificati	Lubrificare le cerniere/giunti con olio senza solventi/acidi  ▷ Nelle bombole spray spesso sono contenuti solventi
Cerniere degli armadi di difficile movimentazione o rumorose	Cerniere degli armadi non/poco lubrificate	Lubrificare le cerniere degli armadi con olio sintetico senza acidi e resine
Oblò a manovella di difficile movimentazione	Asta filettata non lubrificata	Lubrificare l'asta filettata
	Asta filettata difettosa	Far inserire una nuova asta filettata



- ▷ I nostri concessionari e i nostri punti di assistenza autorizzati sono a disposizione per eventuali richieste di ricambi.

15.1 Pesì degli accessori opzionali



- ▶ L'utilizzo di accessori, parti di montaggio, parti di riparazione o elementi incorporati non da noi approvati può danneggiare il veicolo e pregiudicare la sicurezza sulla strada. Anche nel caso in cui queste parti dispongano di una perizia di un esperto, di un'autorizzazione generale al funzionamento o di un'approvazione del sistema costruttivo, non vi è alcuna sicurezza sulla qualità regolamentare del prodotto.
- ▶ Ogni modifica della condizione originaria del veicolo può pregiudicare la sicurezza di guida e la tenuta su strada.
- ▶ Se prodotti che non sono stati da noi approvati dovessero provocare danni, non è possibile reclamare alcuna garanzia. Questo vale anche per modifiche non ammesse al veicolo.

Nella tabella sono riportati i pesi degli accessori opzionali offerti dalla fabbrica. Se questi oggetti vengono trasportati all'interno o all'esterno del veicolo e non fanno parte dell'allestimento di serie essi devono venire computati per il calcolo del carico utile del veicolo.

Tutte le indicazioni di peso sono approssimative.

Fare attenzione al carico massimo tecnicamente ammesso.

Denominazione dell'articolo	Carico aggiuntivo (kg)
Serbatoio delle acque grigie riscaldabile con spirale di riscaldamento	1
Airbag (passeggero)	3
Cerchioni in alluminio	-15
Gancio di traino	40
Rifinitura del cruscotto	2
Porta di ingresso, un pezzo, con finestra e zanzariera	30
Doccia esterna	1
Specchietti esterni, elettrici	2
Presà esterna	1
Cambio automatico	17
Autoradio con CD	1
Cappa di aspirazione	1
Programma elettronico di stabilità (ESP)	3
Presà gas esterna	1
Portabiciclette per 2 biciclette	10
Portabiciclette per 2 biciclette, abbassabile	18
Portabiciclette per 3 biciclette	11
Portabiciclette per 3 biciclette, abbassabile	20
Portabiciclette per e-bike	25
Tendina oscurante pieghevole, cabina di guida	4
Riscaldamento del pavimento	4
Bombola del gas (11 kg) in alluminio	12
Aumento del peso a 3850 kg	40

Denominazione dell'articolo	Carico aggiuntivo (kg)
Tetto in vetroresina	30
Finestra di coda	3
Riscaldamento Truma Combi 6	3
Protezione contro gli insetti, porta (altezza completa)	4
Impianto di climatizzazione (Dometic)	40
Impianto di climatizzazione cabina di guida	18
Impianto di climatizzazione (Telair)	34
Sedile comfort	10
Serbatoio del carburante 120 l	50
Frigorifero (160 l)	14
Dinamo 180 Ah	2
Tenda 300 cm	28
Tenda 350 cm	33
Cassaforte	12
Portamotociclette	38
Portamotociclette nel garage di coda	12
Sistema di navigazione satellitare	1
Luce fendinebbia	4
Sensore di controllo distanza durante il parcheggio	1
Predisposizione per impianto radio	4
Telecamera retromarcia	4
Impianto satellitare (automatico) + televisore LCD	14–25
Impianto satellitare (semiautomatico) + televisore LCD	10
Impianto ad energia solare 1 x 100 W	10
Impianto ad energia solare 2 x 100 W	20
Riscaldamento fisso	3
Puntelli dietro	5
Copriletto	2
Luce diurna	1
Scaletta telescopica	10
Tempomat	3
Moquette in cabina di guida	2
Moquette in vano abitabile e cabina di guida	3
Impianto di commutazione, gas	2
Pannelli isolanti per l'inverno, all'esterno	3
Batteria ausiliare	27

Denominazione dell'articolo	Carico aggiuntivo (kg)
Cuscino aggiuntivo	2
Scambiatore di calore aggiuntivo (riscaldamento) per la scocca	3
Due traverse diagonali e protezione per supporto per il tetto	3

Varianti del motore

Il peso in ordine di marcia si riferisce al veicolo base. Se è montato un motore più potente, il peso in ordine di marcia aumenta.

Variante motore	Carico aggiuntivo (kg)
2,3 Mjet	15
3,0 Mjet	50
2,3 Mjet Maxi	55
3,0 Mjet Maxi	90

Pacchetti di accessori opzionali

I pacchetti di accessori opzionali dipendono dal modello. Per calcolare il carico aggiuntivo, aggiungere i carichi aggiuntivi dei singoli accessori opzionali.

16.1 Veduta piante

Spiegazioni

- (1) Fusibile a 230 V
- (2) Centralina elettrica con fusibili a 12 V
- (3) Batteria dell'abitacolo con fusibile principale
- (4) Pompa dell'acqua montata nella zona del serbatoio
- (5) Rubinetto di scarico serbatoio delle acque grigie
- (6) Valvola di sicurezza/di scarico
- (7) Boiler/riscaldamento
- (8) Rubinetto di scarico acqua
- (9) Serbatoio dell'acqua
- * Sotto il veicolo

Indicazioni non garantite

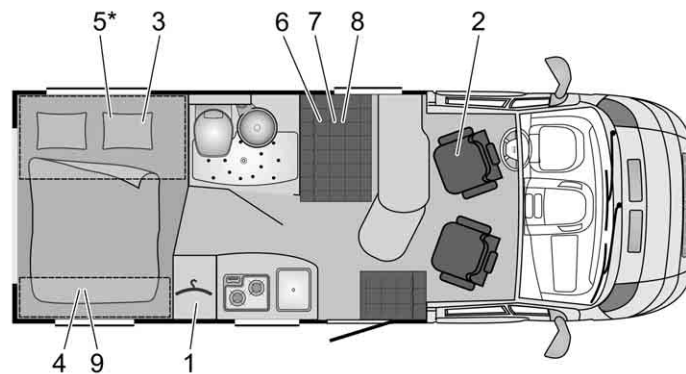

BUE01491

Fig. 166 Pianta T 600 Brevio

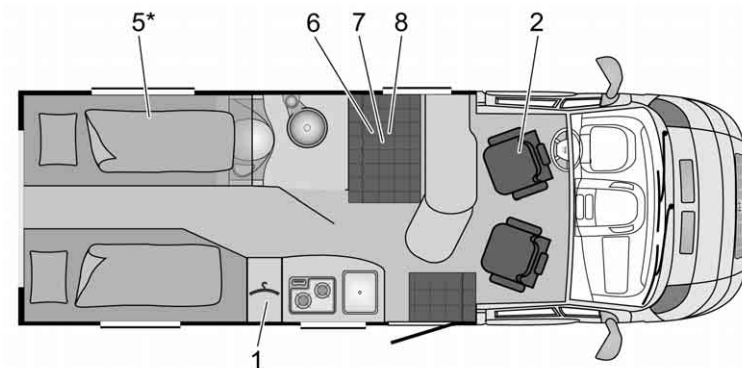

BUE01492

Fig. 167 Pianta T 640 Brevio (stato 07/2012)

16.2 Tabella delle misure longitudinali

Tipo	Larghezza della scocca all'esterno	Lunghezza complessiva	Interasse	Altezza complessiva senza antenna
600	2000	5990	4035	2750
640	2000	6400	4035	2750

16.3 Alimentazione elettrica

Collegamento a rete	Classe di protezione I	230 V ($\pm 10\%$), 47 - 63 Hz
Valore collegamento a rete		400 VA
Batterie idonee	Batterie da 6 celle al piombo-acido e al piombo-gel a partire da 55 Ah	
Curva caratteristica di carica	IUoU	
Tensione di fine carica		14,3 V
Corrente di carica	18 A nell'intero settore della tensione di rete, limitato elettronicamente	18 A
Tensione di mantenimento della carica	Commutazione automatica	13,8 V
Nuovo ciclo di carica (commutazione su "Carica principale")	Con tens. batterie < a circa 13,8 V (con circa 5 sec. di ritardo)	
Tensione di ritorno (senza rete e con batteria collegata)	Dopo circa 3 minuti "Rete off"	< 0,3 mA
Circuiti di protezione	Protezione da corto circuito mediante fusibile integrato per autoveicoli (FKS)	
	Valvola a fusibile da 3,15 AT in ingresso rete	
	Protezione da temperatura eccessiva	
Distribuzione corrente di carica in collegamento a rete	Carica di mantenimento della batteria di avviamento con max. 2 A	Max. 2 A
	Carica della batteria dell'abitacolo con max. 18 A	Max. 18 A
Distribuzione corrente di carica durante la marcia	Carica contemporanea della batteria di avviamento e della batteria dell'abitacolo mediante la dinamo	50 A
	Collegamento in parallelo delle batterie mediante relè di esclusione	
	Corrente di carica della dinamo massima consentita per la batteria dell'abitacolo: 50 A (vedi schema a blocchi)	
Controllo batteria	Interruzione	10,5 V \pm 0,1 V
Controllo batteria	Carica minima per accensione	11,0 V \pm 0,1 V

Panoramica del capitolo

Questo capitolo contiene consigli utili sul viaggio.

Le indicazioni concernono i seguenti punti:

- l'assistenza negli stati europei
- le norme sulla circolazione stradale negli stati europei
- il rifornimento di gas negli stati europei
- le disposizioni sul pedaggio negli stati europei
- il pernottamento sicuro durante il viaggio
- il camping invernale

Una lista di controllo con l'indicazione degli equipaggiamenti per il viaggio è riportata alla fine del presente capitolo.

17.1 Norme sulla circolazione stradale all'estero





















- ▷ Prima di intraprendere un viaggio all'estero, il conducente deve informarsi sulle norme che regolano la circolazione stradale dei paesi da visitare. Informazioni vengono fornite dall'Automobile Club o dai punti di assistenza del posto.
- ▷ In alcuni paesi europei devono essere indossati giubbotti fluorescenti, se si abbandona il veicolo sulle strade extraurbane in caso di guasti o incidenti.
- ▷ In molti paesi valgono determinate prescrizioni e regole, in parte differenti (ad es. diversi segnali per portapacchi posteriori, obbligo di kit per test alcolemico a bordo, lampadine di ricambio, giubbetti catarifrangenti, tanica di riserva di dimensioni omologate). Il conducente del veicolo deve informarsi di queste regole prima del viaggio.
- ▷ Le informazioni aggiornate in genere si trovano sulle pagine Internet dell'Automobile Club nazionale.

Le informazioni sulle norme sulla circolazione stradale sono particolarmente importanti in quanto, in caso di sinistri, vige la legislazione della nazione nella quale ci si trova. Per la propria sicurezza, quando si viaggia all'estero, osservare i seguenti punti:

- Portare con sé il certificato di assicurazione.
- Far sempre redigere dalla polizia il verbale di incidenti.
- Non firmare alcun documento che non si è letto e compreso completamente.

17.2 Assistenza sulle strade d'Europa

Stato	+ Pronto soccorso ★ Polizia	 Soccorso stradale
Belgio	+ 112 ★ 112	 TCB Brussel 0 70 34 47 77
Bulgaria	+ 112/150 ★ 112/166	 UAB (02) 9 11 46/146 ¹⁾
Danimarca	+ 112 Numero gratuito ★ 112 Numero gratuito	 FDM 45 27 07 07
Germania	+ 112 ★ 110	 ADAC 22 22 22 ¹⁾
Estonia	+ 112 ★ 110/112	 EESTI (0) 6 97 91 88/18 88 ¹⁾
Finlandia	+ 112 ★ 112	 Helsinki (09) 77 47 64 00
Francia	+ 15/112 ★ 17	 Lyon (08) 25 80 08 22
Grecia	+ 112/166 ★ 100/112	 ELPA 104 00
Gran Bretagna	+ 112 ★ 112	 AA (08 00) 0 28 90 18
Irlanda	+ 112 ★ 112	 AA Dublino 18 00 66 77 88
Islanda	+ 112 ★ 112	 F.I.B 5 11 21 12
Italia	+ 118/112 ¹⁾ ★ 112	 ACI 8 00 11 68 00
Croazia	+ 112 ★ 112	 HAK 9 87/ 0 19 87 ¹⁾
Lettonia	+ 03/112 ¹⁾ ★ 02/112 ¹⁾	 LAMB 18 88
Lituania	+ 03/112 ¹⁾ ★ 02/112 ¹⁾	 LAS 8 80 00 00 00/18 88 ¹⁾
Lussemburgo	+ 112 ★ 113/112 ¹⁾	 ACL 2 60 00
Macedonia	+ 194 ★ 192	 AMSM +389 2 31 81 196
Montenegro	+ 94 ★ 92	 AMSCG 19807

Stato	+ Pronto soccorso ★ Polizia	☎ Soccorso stradale
Paesi Bassi	+ 112 ★ 112	☎ ANWB (088) 2 69 28 88
Norvegia	+ 113 ★ 112	☎ NAF 0 85 05
Austria	+ 144/112 ¹⁾ ★ 133/112 ¹⁾	☎ ÖAMTC 120
Polonia	+ 999/112 ¹⁾ ★ 997/112 ¹⁾	☎ PZM 022 5 32 84 33
Portogallo	+ 112 ★ 112	☎ ACP Lissab. (21) 9 42 91 03 ACP Porto (22) 8 34 00 01
Romania	+ 961/112 ¹⁾ ★ 955/112 ¹⁾	☎ ACR (021) 2 22 22 22
Russia	+ 03 ★ 02	☎ RAS 8- (4 95) 7 47 66 66
Svezia	+ 112 ★ 112	☎ (08) 6 90 38 00
Svizzera	+ 144 ★ 117/112 ¹⁾	☎ TCS 1 40/03 18 50 53 11 ¹⁾
Serbia	+ 94 ★ 92	☎ AMSS 987
Slovacchia	+ 112 ★ 112	☎ SATC 1 81 24
Slovenia	+ 112 ★ 113	☎ AMZS (1) 9 87/ 00386 1 5 30 53 53 ¹⁾
Spagna	+ 061/112 ¹⁾ ★ 112	☎ RACE 9 15 93 33 33
Repubblica Ceca	+ 112 ★ 112	☎ UAMK CR 12 30
Turchia	+ 112 ★ 155/112 ¹⁾	☎ TTOK (02 12) 2 82 81 40
Ucraina	+ 03 ★ 02	☎ 112 UA (8-032) 2 97 65 50
Ungheria	+ 104/112 ¹⁾ ★ 107/112 ¹⁾	☎ MAK 1 88/(06) 13 45 17 44 ¹⁾
Cipro	+ 112 ★ 112	☎ AA (022) 31 31 31

¹⁾ Nella rete telefonia mobile

Stato 07/2012
Indicazioni non garantite

17.3 Norme sulla circolazione stradale per autocaravan

Per informazioni sui limiti di velocità (in km/h), sul tasso alcolemico massimo consentito e sugli obblighi di accensione dei fari nelle maggiori nazioni visitate:

Paese di vacanza	Limite di velocità in km/h					Tasso alcolemico massimo consentito	Obbligo di accensione fari di giorno
	Centro città	Strade extraurbane		Autostrada			
		Fino a/ oltre 3,5 t ¹⁾	Fino a 3,5 t	Oltre 3,5 t ¹⁾	Fino a 3,5 t		
Belgio	50	90	90	120	90	0,5	No
Bosnia-Erzegovina	50	80	80	130	130	0,3	Sì
Bulgaria	50	90	70	130	130	0,5	Da novembre a marzo
Danimarca	50	80	70	130	80	0,5	Sì
Germania	50	100	80	130 ²⁾	100	0,5	No
Estonia	50	90	70	110	90	0,2	Sì
Finlandia	50	80/ 100 ³⁾	80/ 100 ³⁾	80/ 100 ³⁾	80/ 100 ³⁾	0,5	Sì
Francia	50	90 ⁴⁾	80	130 ⁴⁾	110	0,5	In caso di pioggia
Grecia	50	90- 110 ⁵⁾	90- 110 ⁵⁾	130	130	0,5	No
Gran Bretagna	48	96- 112 ⁵⁾	96- 112 ⁵⁾	112	112	0,8	No
Irlanda	50	80- 100 ⁵⁾	80- 100 ⁵⁾	120	80	0,5	No
Italia	50	90- 110 ⁵⁾ 6)	80	130 ⁶⁾	100 ⁷⁾	0,5	Sì
Croazia	50	90- 110 ⁸⁾	90- 110 ⁸⁾	130	130	0,5	Sì ⁹⁾
Lettonia	50	90- 100 ⁵⁾	90- 100 ⁵⁾	110 ⁸⁾	110 ⁸⁾	0,5	Sì
Lituania	50	90- 110 ⁵⁾ 10)	80 ¹⁰⁾	110	90	0,4	Sì
Lussemburgo	50	90	75	130 ¹¹⁾	90	0,5	No
Macedonia	40- 60 ⁵⁾	80	80	80	80	0,5	Sì

Paese di vacanza	Limite di velocità in km/h					Tasso alcolemico massimo consentito	Obbligo di accensione fari di giorno
	Centro città	Strade extraurbane		Autostrada			
		Fino a/ oltre 3,5 t ¹⁾	Fino a 3,5 t	Oltre 3,5 t ¹⁾	Fino a 3,5 t		
Montenegro	50	80	80	100 ⁸⁾	100 ⁸⁾	0,5	Si
Paesi Bassi	50	80-100 ⁸⁾	80	120	80	0,5	No
Norvegia	50	80-100 ⁸⁾	80	90-100 ⁵⁾	80	0,2	Si
Austria	50	100	70	130	80	0,5	No
Polonia	50 ¹²⁾	90-100 ⁸⁾	70-80 ⁸⁾	140	80	0,2	Si
Portogallo	50	90-100 ⁵⁾	80-90 ⁵⁾	120	110	0,5	No
Romania	50	80-90 ⁸⁾	80-90 ⁸⁾	120	110	0,0	Si
Svezia	_ 5)	_ 5)	_ 5)	_ 5)	_ 5)	0,2	Si
Svizzera	50	80-100 ⁸⁾	80-100 ⁸⁾	120	100	0,5	No
Serbia	50	80	80	80	80	0,3	Si
Slovacchia	50	90	80	130	90	0,0	Si
Slovenia	50	90-100 ⁸⁾	80	130	80	0,5	Si
Spagna	50	80-90 ⁸⁾	80-90 ⁸⁾	100 ¹³⁾	100 ¹³⁾	0,5	No
Repubblica Ceca	50	90-130 ⁸⁾	80	130	80	0,0	Si
Ungheria	50	90-110 ⁸⁾	70	130	80	0,0	Strade extraurbane

- 1) Autocaravan fino a 7,5 t di peso massimo
- 2) Velocità consigliata
- 3) In caso di immatricolazione successiva al 01.01.1995 e peso a vuoto fino a 1875 kg dal 01.01.1981 e peso a vuoto fino a 1800 kg
- 4) Su fondo bagnato di strade extraurbane 80, su autostrade 110 km/h
- 5) In base alla segnaletica
- 6) In caso di pioggia o neve su superstrade 90 km/h, su autostrade 110 km/h
- 7) Su autostrade con segnaletica verde
- 8) Su superstrade
- 9) Dall'ultima domenica di ottobre all'ultima domenica di marzo
- 10) Su strade non asfaltate 70 km/h

1¹⁾ Su fondo bagnato 110 km/h

1²⁾ Tra le 23 e le 5 60 km/h

1³⁾ Su strade simili ad autostrade. In alcune nazioni valgono particolari regole per i principianti.

Stato 2012

Fonte: ADAC

Indicazioni non garantite

17.4 Pernottamento nel veicolo al di fuori dei campeggi

Stato	Pernottamento su strade e piazze		Pernottamento su terreni privati		Osservazioni
	Sì	No	Sì	No	
Belgio		X	X		Nei parcheggi degli autogrill sono permesse 24 ore al massimo
Bulgaria		X		X	
Danimarca		X	X		
Germania	X		X		È permesso il pernottamento per una notte per rigenerare l'idoneità alla guida. Limitazioni regionali e locali sono possibili
Finlandia		X		X	Possibile previa autorizzazione da parte del proprietario del terreno
Francia	(X)		X		È necessario il permesso delle autorità locali o del proprietario del terreno. È proibito fermarsi e pernottare in aperta campagna
Grecia		X		X	È permesso il pernottamento per una sola notte su aree contrassegnate
Gran Bretagna		X	X		Regolamentato da prescrizioni locali
Irlanda		X	X		Regolamentato da prescrizioni locali
Italia	X		X		È permesso il pernottamento per una notte in aree di parcheggio e sosta. Attenersi alle limitazioni locali. È proibito fermarsi e pernottare in aperta campagna
Croazia		X		X	
Lussemburgo		X		X	
Macedonia		X		X	
Paesi Bassi		X		X	Il pernottamento su strade e piazze è permesso in alcuni comuni

Stato	Pernottamento su strade e piazze		Pernottamento su terreni privati		Osservazioni
	Sì	No	Sì	No	
Norvegia	X		X		Proibizione ufficiale in aree di sosta e terreni coltivati. È proibito percorrere sentieri di campagna; attenersi alle prescrizioni locali
Austria		X		X	È permesso il pernottamento per una notte per rigenerare l'idoneità alla guida, ma non in aree di tutela del paesaggio naturale. Rispettare le restrizioni regionali e locali. Di regola vietato nel Tirolo
Polonia		X	X		È necessaria l'autorizzazione del proprietario del terreno
Portogallo		X		X	Il pernottamento per una sola notte nelle aree di sosta degli autogrill e nei parcheggi è permesso fino ad un massimo di 10 ore
Romania		X		X	
Russia		X		X	
Svezia	X		X		Non in superfici coltivate e nelle vicinanze di abitazioni. È proibito viaggiare in terreni aperti; attenersi alle prescrizioni locali
Svizzera		X	X		È tollerato un pernottamento nelle aree di sosta degli autogrill e in alcuni cantoni
Serbia e Montenegro		X		X	
Slovacchia		X	X		Il pernottamento su terreni privati è consentito nel caso in cui siano presenti i servizi sanitari
Slovenia		X		X	
Spagna	X		X		In parte proibizioni regionali, specialmente sulle spiagge
Repubblica Ceca		X	X		Il pernottamento su terreni privati è consentito nel caso in cui siano presenti i servizi sanitari
Turchia	X		X		
Ucraina	X		X		
Ungheria		X	X		Pernottamento su terreni privati permessa solo con notifica alla polizia

Indicazioni non garantite

17.5 Rifornimento di gas negli stati europei



- ▷ In Europa le bombole del gas possono essere collegate utilizzando sistemi diversi. All'estero non è sempre possibile riempire o sostituire le proprie bombole del gas. Prima di intraprendere un viaggio è consigliabile informarsi, p. es. presso l'Automobile Club oppure in riviste specializzate, sui sistemi di collegamento utilizzati nel paese di destinazione.

Consigli generali

Rispettare sempre le seguenti indicazioni:

- Andare in vacanza solo con bombole del gas piene.
- Utilizzare la capacità massima possibile di bombole del gas.
- Portare con sé i set di adattamento (reperibili nel commercio di camping) per il riempimento delle bombole del gas all'estero e per il collegamento del regolatore di pressione del gas a bombole del gas estere.
- Nei periodi invernali fare attenzione al riempimento con gas propano (il butano non gassifica ad una temperatura inferiore a 0 °C).
- Utilizzare le bombole blu della ditta Campingaz (vengono vendute in tutto il mondo). Impiegare solo bombole del gas munite di valvola di sicurezza.
- Se all'estero si utilizzano bombole del posto, verificare se il vano portabombole è sufficientemente grande. Le bombole del gas estere non presentano sempre le stesse dimensioni di quelle proprie.

17.6 Disposizioni sul pedaggio negli stati europei

In molti paesi europei vige al momento l'obbligo di un pedaggio. Le disposizioni per il pedaggio e il tipo di riscossione sono molto diversi. Certamente la legge non ammette ignoranza e le multe possono essere anche molto costose.

Prima di intraprendere un viaggio, il conducente deve informarsi non solo sulle norme che regolano la circolazione stradale, ma anche sulle modalità relative al pedaggio. In Austria ad esempio, per autoveicoli con peso complessivo superiore alle 3,5 t, la vignetta per autostrada non è più sufficiente. È necessario acquistare e caricare un cosiddetto "Go-Box".

Informazioni a riguardo si possono ottenere in tutte le sedi dell'Automobile Club o in internet.



- ▷ I parabrezza con filtro solare possono compromettere il perfetto funzionamento dei dispositivi di addebito automatico del pedaggio (p. es. Go-Box). È opportuno tenerne conto al momento dell'acquisto di tali dispositivi (p. es. Split-Go-Box).

17.7 Consigli per il pernottamento sicuro durante il viaggio

Un comportamento avveduto è la migliore misura precauzionale per un pernottamento sicuro nell'autocaravan.

Il rischio di furto viene ridotto al minimo se si osservano le seguenti regole di base:

- Chiudere tutte le finestre, le porte e gli oblò e bloccare le relative serrature.
- Durante la stagione alta non pernottare in aree di sosta o nei parcheggi degli autogrill situati negli itinerari tipici turistici.
- Numerosi veicoli in sosta in un posto non aumenta forzatamente la sicurezza contro il furto. Decidere sul posto di sosta secondo la propria sensazione.
- Cercare un campeggio anche per un solo pernottamento.

- Se si sosta in aree aperte di campagna, mantenere libere le vie di fuga. Lasciare libero il passaggio per raggiungere il sedile del conducente. Conservare la chiavetta dell'accensione a portata di mano.
- Portare con sé solo oggetti di valore assolutamente necessari durante il viaggio. Stivare gli oggetti di valore possibilmente in una piccola cassaforte e non lasciarli in prossimità di finestre o porte.
- Chiudere sempre a chiave il veicolo.

17.8 Consigli per campeggiatori invernali

I seguenti consigli servono per avere dei ricordi piacevoli del campeggio invernale.

- Riservare per tempo il posto di collocazione. Buoni posti nei campeggi invernali sono tutti esauriti spesso molto presto.
- Non partire senza pneumatici invernali.
- Portare con sé catene da neve.
- Scegliere con avvedutezza il posto di collocazione. Tener conto del terreno. Neve e ghiaccio possono sciogliersi.
- Dopo aver collocato il veicolo, rilasciare il freno a mano per evitare il suo congelamento.
- Mucchi di neve non devono mai ostruire le aerazioni forzate.
- Tenere le aerazioni forzate incorporate libere da neve e ghiaccio.
- Provvedere ad una buona circolazione d'aria. Una buona circolazione d'aria impedisce l'umidità e il vano abitabile si riscalda più facilmente.
- Coprire la finestra della cabina a vetro semplice con tappetini isolanti per evitare conduzioni termiche.
- Osservare le indicazioni del paragrafo "Rifornimento di gas negli stati europei".
- Per l'impianto del gas utilizzare un sistema a due bombole con dispositivo di commutazione automatica per evitare che il gas si esaurisca durante la notte.
- Utilizzare l'impianto del gas soltanto con gas propano.
- Non utilizzare lo spazio dietro al riscaldamento come gavone.
- All'interno del veicolo non utilizzare mai forni catalitici e radiatori a gas a raggi infrarossi poiché la loro combustione sottrae ossigeno all'abitacolo.
- Installare il cavo di alimentazione a 230 V in modo che esso non geli o possa essere danneggiato (p. es. durante la rimozione della neve).
- Quando nevicava abbondantemente, rimuovere ad intervalli regolari la neve dal tetto del veicolo. Qualche centimetro di neve polverosa serve per l'isolamento, ma neve bagnata diventa presto un peso di tonnellate.
- Prima del viaggio di ritorno, rimuovere completamente la neve dal tetto per non ostacolare i veicoli che seguono con una "nube di neve".

17.9 Schede di controllo da viaggio

Le seguenti schede di controllo sono un utile aiuto per non dimenticare a casa oggetti importanti che potrebbero essere utili anche se non tutto ciò che è compreso nelle schede è necessario.



- ▷ Evitare di controllare di aver con sé tutti i documenti di viaggio necessari (p. es. documenti e informazioni) o di verificare le condizioni tecniche del veicolo all'ultimo minuto, poco prima di mettersi il viaggio. Per trascorrere una vacanza senza inconvenienti fin da subito, si consiglia di preparare e di verificare tutta la documentazione necessaria per tempo.

Zona cucina

✓	Oggetto	✓	Oggetto	✓	Oggetto
	Panni per pulire		Detersivo per piatti		Posate per insalata
	Bicchieri		Asciugapiatti		Tavoliere
	Gira-arrosto		Posate per grill		Scodelle
	Apriscatole		Caffettiera		Spazzola per lavare
	Scatola per uova		Cavatappi		Panni per lavare
	Ciotola per cubetti di ghiaccio		Tovaglioli di carta		Fiammiferi
	Accendino		Cucchiari		Tazze
	Apribottiglia		Coltelli		Piatti
	Borse frigorifero		Sacchetti spazzatura		Thermos
	Piatti per colazione		Pentole		Vasi
	Forchette		Mestolo		Bicchieri

Bagno/Sanitari

	Asciugamani		Spazzolone		Bicchiere per lavaggio denti
	Prodotti sanitari		Carta da toilette		

Vano abitabile

	Secchio per rifiuti		Lampada anti-insetti		Indumenti da pioggia
	Atlante		Prodotti anti-insetti		Farmacia da viaggio
	Asciugamani		Carte da gioco		Guida da viaggio/ Atlanti per punti di sosta
	Scarpe da bagno		Scopa		Zaino
	Batterie		Candele		Sacchi a pelo
	Lenzuola		Paletta		Utensili per scrivere
	Biancheria da letto		Gruccie		Scarpe
	Contenitore per indumenti sporchi		Spazzola per vestiti		Prodotti per pulizia scarpe
	Libri		Cuscini		Aspirapolvere
	Guida dei campeggi		Cartina geografica		Torcia elettrica
	Lampade di ricambio		Medicinali		Temperino
	Borraccia		Cassette audio		Tovaglia
	Binocolo		Cuscino per nuca		Mollette da bucato
	Estintore		Elementi per cucire		Corda per bucato
	Bombola del gas		Radio		

Utensili per veicolo

✓	Oggetto	✓	Oggetto	✓	Oggetto
	Tanica per acque grigie		Nastro in tessuto		Cacciavite
	Presa adattatrice		Annaffiatoio per acqua potabile		Rilevatore di corrente
	Adattatore CEE		Tamburo portacavo		Scalino
	Filo		Cinghie trapezoidali		Cunei d'arresto
	Ruota di scorta		Colla		Cassetta del pronto soccorso
	Lampade di scorta		Pinza universale		Cric
	Fusibili di scorta		Compressore		Triangolo di segnalazione
	Pompa dell'acqua di riserva		Morsetti da lampadario		Pannello di segnalazione
	Martello		Occhielli		Gilè di segnalazione
	Chiave fissa		Adattatore per tubo flessibile		Lampada portatile di emergenza lampeggiante
	Adattatore per rifornimento gas		Fascette per tubi flessibili		
	Tubo del gas		Catene da neve (inverno)		

Zona esterna

	Corda per legare		Tavolo da campeggio		Serratura
	Mantice		Reti per bagagli		Spago
	Sedie da campeggio		Grill		Picchetti/Nastri tenditori

Documenti

	Elenco indirizzi		Libretto di circolazione		Documenti d'identità
	Certificati di residenza		Patente		Passaporto
	Certificato medico attestante eventuali allergie		Scheda verde assicurazione		Polizza assicurativa
	Istruzioni per l'uso		Certificato di vaccinazione		Vignetta per autostrada/viacard
	Foglio illustrativo dei farmaci		Carta di credito		Visto

Pos.	Elemento costruttivo	Operazione	Intervallo
1	Puntelli aggiuntivi	Lubrificare	Ogni anno
2	Giunti, cerniere	Lubrificare	Ogni anno
3	Frigorifero, riscaldamento, boiler, fornello, illuminazione, chiusure di sportelli e porte, toilette, cinture di sicurezza	Controllo sul funzionamento	Ogni anno
4	Finestre, oblò	Controllo sul funzionamento, prova di impermeabilità	Ogni anno
5	Cuscini, tendine, tende a rullo	Controllo a vista	Ogni anno
6	Listelli, angoli, gommine di tenuta	Verificare che non ci siano danni	Ogni anno
7	Alimentazione idrica	Prova di impermeabilità	Ogni anno
8	Impianto ad aria calda	Controllo del funzionamento, ev. pulire la ventola	Ogni anno
9	Pellicola protettiva, fissaggio di teloni al terreno	Controllo a vista	Ogni anno
10	Impianto elettrico	Controllo sul funzionamento	Ogni anno
11	Impianto del gas	Controllo ufficiale del gas	Ogni 2 anni
12	Connessioni tra telaio del veicolo e scocca	Controllo	Ogni 2 anni
13	Sottoscocca	Controllo a vista, ev. riparare la pellicola protettiva	Ogni 2 anni

Conse- gna _____	Pos. 1-10
Firma del concessionario Bürstner	
Data	Firma

1° anno _____	Pos. 1-10
Firma del concessionario Bürstner	
Data	Firma

2° anno _____	Pos. 1-13
Firma del concessionario Bürstner	
Data	Firma

3° anno _____	Pos. 1-10
Firma del concessionario Bürstner	
Data	Firma

4° anno _____	Pos. 1-13
Firma del concessionario Bürstner	
Data	Firma

5° anno _____	Pos. 1-10
Firma del concessionario Bürstner	
Data	Firma

6° anno _____	Pos. 1-13
Firma del concessionario Bürstner	
Data	Firma

7° anno _____	Pos. 1-10
Firma del concessionario Bürstner	
Data	Firma

8° anno _____	Pos. 1-13
Firma del concessionario Bürstner	
Data	Firma

A

Abbagliante	159
Accessori opzionali	185
Descrizione	7
Identificazione	7
Istruzioni di sicurezza	12
Pesi	185
Accessori, installazione	12
Aerazione	59
Vano WC	138
Aerazione forzata	12, 59
Alimentazione a 12 V	
Inserimento	93
Ricerca dei guasti	174
Alimentazione a 230 V	
vedi collegamento a 230 V	98
Alimentazione elettrica	190
Alimentazione idrica	
Note generali	131
Ricerca dei guasti	181
Allargamento letto, fissaggio	28
Allarme batteria	95
Alto consumo di gas	14, 77, 175
Antenna, abbassamento durante la marcia	45
Apparecchi montati	107
Istruzioni	12
Schede della garanzia	1
Assistenza sulle strade d'Europa	192

B

Batteria dell'abitacolo	89
Allarme batteria	95
Caricamento	90
Fusibili	100
Indicazioni	89
Interventi di manutenzione	158
Ricerca dei guasti	174, 175
Tensione, indicazione	94
Ubicazione	189
Batteria di avviamento	87
Caricamento	87
Fusibili	100
Indicazioni	87
Ricerca dei guasti	174
Scaricamento	87
Tensione, indicazione	94
Batteria vedi batteria di avviamento o batteria dell'abitacolo	87, 89

Bloccaggio della porta del frigorifero	
Apertura	128
Arresto in posizione di ricircolo d'aria	129
Chiusura	128
Bocchette di uscita dell'aria, regolazione	109
Bocchettone di riempimento dell'acqua potabile	132
Apertura	132
Chiusura	132
Bocchettone di riempimento per il rifornimento di carburante	40
Boiler (Truma)	117
Accensione	118
Acqua, rifornimento	119
Funzionamento estivo	118
Funzionamento invernale	118
Modalità di funzionamento	117
Ricerca dei guasti	176
Spegnimento	119
Svuotamento	119
Ubicazione	189
Valvola di sicurezza/di scarico	118
Bombole da campeggio, utilizzazione	16, 79
Bombole del gas	
Istruzioni di sicurezza	15, 78
Sostituzione	79

C

Camino di scarico sul lato destro del veicolo	108, 117
Campeggio invernale	199
Capacità della batteria	86
Cappa di aspirazione	122
Cura	150
Filtro, pulitura	150
Carico	21
Gavone di coda	23
Portabiciclette bike/e-bike	23
Carico convenzionale	19
Carico dell'asse posteriore	25
Carico di appoggio	25
Carico massimo	18
Carico massimo tecnicamente ammesso	18, 20
Carico utile	18, 21
Calcolo	20
Composizione	19
Esempio di calcolo	19, 21

Cassetta Thetford	139, 143
Staffa di supporto	139, 143
Svuotamento	143
Catene da neve	29
Cavo di alimentazione vedere Alimentazione a 230 V	98
Centralina elettrica (EBL 99)	90
Compiti	91
Schema elettrico	104
Ubicazione	91
Centralina elettrica, ubicazione	189
Chiave	17
Chiusura centralizzata	47
Bloccaggio	47
Sbloccaggio	47
Telecomando	47
Cinture di sicurezza	35
Indossare correttamente	36
Pulizia	148
Cofano posteriore	51
Collegamento a 230 V	43, 98
Ricerca dei guasti	174
Sportello esterno	53
Componenti applicati vedi accessori opzionali	12
Condensa	59, 60
Sui doppi vetri acrilici	60
Sul collegamento tra scocca e telaio	59
Consigli	191
Controlli vedi lista di controllo	29, 152
Controllo batteria	92
Coperchio per bocchettone di riempimento dell'acqua potabile	54
Coppia di serraggio, ruote	168
Corrente di riposo	86
Cunei d'arresto	41
Cunei livellatori	41
Cura	145
Cappa di aspirazione	150
Cintura di sicurezza	148
Cura degli esterni	145
Cura dell'interno	147
Cuscini	148
Finestre	146
Fornello a gas	148
Impianto di climatizzazione (Telair)	151
Impianto idrico	148
Inattività nel periodo invernale	154
Inattività temporanea	152

Invernale	151
Lampade	148
Lavaggio	146
Lavandino	148
Moquette	148
Oscurante a rullo	148
Parti in plastica interne	148
Protezione contro gli insetti	148
Pulitori ad alta pressione, lavaggio con	145
Rivestimenti in pelle	148
Rivestimento del pavimento in PVC	148
Scalino di ingresso	147
Serbatoio delle acque grigie	147
Sottoscocca	147
Superfici dei mobili	148
Tende	148
Tendina oscurante pieghevole	148
Tendine	148
Zanzariera a rullo	148
Cura degli esterni	145
Cura dell'interno	147
Cura invernale	151
Cuscini, pulizia	148

D

Dati tecnici	
Alimentazione elettrica	190
Dimensioni	189
Denominazioni sui pneumatici	167
Dimensione del cerchione	168
Dimensioni, ammesse	194
Dinette centrale, preparazione zona notte	74
Display, telecamera retromarcia	34
Dispositivi igienico-sanitari	131
Dispositivo di commutazione automatica, impianto del gas	81
Disposizione dei posti a sedere	38
Disposizioni sul pedaggio negli stati europei	198
Distribuzione dell'aria calda	108
Doccia	138
Doccia esterna	75
Collegamento	75
Svuotamento	75
Durante il viaggio	31

E

Equipaggiamento di base	19
Equipaggiamento personale	20
Equipaggiamento supplementare	19
Etichette adesive di avvertenza	164
Etichette adesive informative	164

F

Faretto	58, 162
Posizionamento	58
Rotazione	58
Smontaggio	58
Faretto alogeno	162
Faro anabbagliante	159
Finestra	60
Oscurante	64
Oscurante a rullo	63
Tendina oscurante pieghevole	64
Zanzariera a rullo	63
Finestra apribile	62
Aerazione continua	61, 62
Apertura	61, 62
Chiusura	61, 62
Oscurante a rullo	63
Zanzariera a rullo	63
Finestra, porta di ingresso	
Tendina oscurante pieghevole, apertura ...	50
Tendina oscurante pieghevole, chiusura ..	50
Finestre, pulizia	146
Fornello a gas	
Accensione	121
Pulizia	148
Ricerca dei guasti	178
Spegnimento	121
Fornello vedi fornello a gas o forno a gas ...	120
Freni	35
Controllo	35, 173
Freno a mano	41
Tirare	12
Frigorifero	43, 122
Accensione	127
Bloccaggio della porta	128
Comando	127
Commutazione delle fonti di energia	127
Funzionamento a 12 V, inserimento/disinserimento	125
Funzionamento a 230 V, inserimento/disinserimento	125
Funzionamento a gas, disinserimento ...	124

Funzionamento a gas, inserimento	124
Griglia di aerazione, rimozione	123
Modalità di funzionamento	123, 126
Regolazione della temperatura di refrigerazione	127
Ricerca dei guasti	178
Spegnimento	128
Funzionamento invernale	152
Fusibile a 230 V	102
Ubicazione	189
Fusibili	99
Fusibile a 230 V	97, 102
Fusibili a 12 V	99
Nel box relè AD01	100
Nella batteria dell'abitacolo	100
Nella batteria di avviamento	100
Per la toilette Thetford	101
Sul regolatore di carica del pannello solare	102
Sulla centralina elettrica EBL 99	101
Fusibili 12 V	99
Nel box relè AD01	100
Nella batteria dell'abitacolo	100
Nella batteria di avviamento	100
Per toilette Thetford	101
Sulla centralina elettrica	101

G

Gancio di traino	25
Gas butano	15, 78
Gas propano	15, 78
Gavone di coda	23
Griglia di aerazione del frigorifero, rimozione	123
Guidare l'autocaravan	31

I

Illuminazione	
Lampade, pulizia	148
Ricerca dei guasti	173
Illuminazione del veicolo vedi illuminazione esterna	158
Illuminazione esterna	
Controllo	29
Lampade ad incandescenza, sostituzione	158
Ricerca dei guasti	173

<p> Illuminazione interna Lampade ad incandescenza, sostituzione 161 Ricerca dei guasti 173 Immatricolazione 17 Impianto ad energia solare 96 Impianto del gas 77 Difettoso 14, 77, 175 Dispositivo di commutazione automatica 81 Istruzioni di sicurezza 14, 77 Note generali 14 Ricerca dei guasti 175 Impianto di climatizzazione (Dometic) Accensione 114 Cura 150 Diodo luminoso 115 Flusso d'aria, regolazione 115 Manutenzione 150 Modalità di funzionamento 114 Ricerca dei guasti 177 Spegnimento 114 Impianto di climatizzazione (Telair) Accensione 116 Cura 151 Filtro, pulitura 151 Griglia di aerazione, pulitura 151 Modalità di funzionamento 116 Ricerca dei guasti 178 Spegnimento 116 Impianto elettrico 85 Collegamento a 230 V, ricerca dei guasti 174 Illuminazione, ricerca dei guasti 173 Istruzioni di sicurezza 16 Ricerca dei guasti 173 Scalino di ingresso, ricerca dei guasti 173 Spiegazione delle definizioni 85 Impianto frenante, ricerca dei guasti 173 Impianto idrico Bocchettone di riempimento dell'acqua potabile 132 Cura 148 Disinfezione 149 Istruzioni di sicurezza 16 Pulizia 148 Riempimento 135 Svuotamento 137 </p>	<p> Impianto satellitare 43, 45 Con orientamento automatico dell'antenna 43, 45 Con orientamento semiautomatico dell'antenna 44 Inattività Invernale 154 Temporanea 152 Incendio Comportamento in caso di 11 Provvedimenti preventivi 11 Indicatore di direzione 159 Indicazione Livello di riempimento del serbatoio dell'acqua 95 Livello di riempimento del serbatoio delle acque grigie 95 Tensione della batteria 94 Interruttore automatico FI vedi interruttore di sicurezza per correnti di guasto 102 Interruttore di sicurezza 102 Interruttore di sicurezza per correnti di guasto 98, 102 Controllo 102 Interruttore luci Vano abitabile 56 Vano WC 56 Interruttore principale a 12 V 93 Interruttore staccabatteria 92 Interventi di ispezione 157 Interventi di manutenzione 157 Batteria dell'abitacolo 158 Impianto di climatizzazione (Dometic) 150 Impianto di climatizzazione (Telair) 151 Porte 157 Riscaldamento fisso 158 Ispezioni 157 Istruzioni ambientali 8 Istruzioni di sicurezza 11 Bombole del gas 78 Impianto del gas 14, 77 Impianto elettrico 16 Impianto idrico 16 Protezione antincendio 11 Rimorchio 14 Sicurezza stradale 12 Sostituzione delle ruote 167 </p>
------------------------------------------------------------------------------------------------------------------------------------------------------------------------------------------------------------------------------------------------------------------------------------------------------------------------------------------------------------------------------------------------------------------------------------------------------------------------------------------------------------------------------------------------------------------------------------------------------------------------------------------------------------------------------------------------------------------------------------------------------------------------------------------------------------------------------------------------------------------------------------------------------------------------------------------------------------------------------------------------------------------------------------------------------------------------------------------------------------------------------------------------------------------------------------------------------------------------------------------------------------------------------------------------------------------------------------------------------------------------------------------------------------------------------------------------------------------------------------------------------------------------------------------------------------------------------------------------------------------------------------------------------------------------------------------------------------------------------------------------------------------------------------------------------------------------------------------------------------------------------------------------------------------------------------------------------------------------------------------------------------------------------------------------------------------------------------------------------------------------------------------------------------------------------------------------------------------------------------------------------	---------------------------------------------------------------------------------------------------------------------------------------------------------------------------------------------------------------------------------------------------------------------------------------------------------------------------------------------------------------------------------------------------------------------------------------------------------------------------------------------------------------------------------------------------------------------------------------------------------------------------------------------------------------------------------------------------------------------------------------------------------------------------------------------------------------------------------------------------------------------------------------------------------------------------------------------------------------------------------------------------------------------------------------------------------------------------------------------------------------------------------------------------------------------------------------------------------------------------------------------------------------------------------------------------------------------------------------------------------------------------------------------------------------------------------------------------------------------------------------------------------------------------------------------------------------------------------------------------------------------------------------------------------------------------------------------------------------------------------------------------------------------------------------------------------------------------------------------------------------------------------------------------------------------------------------------------------------------------------------------------------------------------------------------------------------------------------------------------------------------------------------------------------------------------------------------------------------------------------

L

Lampade	161
Pulizia	148
Lampade ad incandescenza, sostituzione ...	158
Faretto alogeno	162
Illuminazione esterna	158
Illuminazione interna	161
Lampada alogena a incasso	162
Luci laterali	160
Luci posteriori	160
Tipi di lampade ad incandescenza, esterne	161
Lavaggio con pulitori ad alta pressione	145
Lavandino, pulizia	148
Letto pieghevole	73
Limiti di velocità	194
Lista di controllo	
In caso di inattività nel periodo invernale .	154
Per il viaggio	199
Per l'inattività temporanea	152
Per la messa in funzione dopo l'inattività	154
Prima della partenza	29
Sicurezza stradale	29
Livello del serbatoio dell'acqua, indicazione ...	95
Livello del serbatoio delle acque grigie, indicazione	95
Luce armadio guardaroba	57
Luce di ingombro	160
Luce di posizione	159
Luce di sagoma	160
Luci	
Frontali	159
Laterali	160
Posteriori	160

M

Mancanza gas	176
Manutenzione	157
Messa in funzione	
Dopo l'inattività nel periodo invernale	154
Dopo l'inattività temporanea	154
Misurazioni vedi tabella delle misure longitudinali	189
Modalità di funzionamento	
Boiler (Truma)	117
Frigorifero	123, 126
Impianto di climatizzazione (Dometic)	114

Impianto di climatizzazione (Telair)	116
Riscaldamento ad aria calda	109
Moquette, pulizia	148

N

Norme sulla circolazione stradale all'estero ...	191
Note generali	8
Nr. matricola	164
Nr. telaio	164

O

Oblò	66
Ricerca dei guasti	183
Oblò Heki	67
Apertura	67
Chiusura	67
Posizione di ricircolo d'aria	67
Protezione contro gli insetti	68
Tendina oscurante pieghevole	68
Oblò Omni-Vent	68
Aerazione	69
Apertura	68
Chiusura	68
Funzione Boost	69
Sfiato	69
Ventilatore, spegnimento	69
Oblò Skyroof	70
Aerazione continua	70
Apertura	70
Chiusura	70
Protezione contro gli insetti	71
Tendina oscurante pieghevole	71
Odore di gas	14, 77, 175
Orientamento dell'antenna	45
Automatico	43
Semiautomatico	44
Oscurante a rullo, finestra	
Apertura	63
Chiusura	63
Oscurante a rullo, pulizia	148
Oscurante oblò Omni-Vent	
Apertura	69
Chiusura	69

P

Pannello di controllo (IT 96)	93
Interruttore per pompa dell'acqua	95
Interruttore principale a 12 V	93

Livello del serbatoio dell'acqua, indicazione	95	Porta di ingresso	47, 50
Livello del serbatoio delle acque grigie, indicazione	95	Tendina oscurante pieghevole, apertura	50
Schema a blocchi	104	Tendina oscurante pieghevole, chiusura	50
Spia di controllo a 12 V	96	Porta di ingresso, lato esterno	
Spia di controllo a 230 V	96	Apertura	48, 49
Tensione della batteria, indicazione	94	Bloccaggio	48, 49
Pannello di controllo vedi anche indicazione	93	Porta di ingresso, lato interno	
Parete divisoria per la doccia, fissaggio	28	Apertura	48, 49
Parti in plastica della zona bagno e del vano abitabile, pulizia	148	Bloccaggio	48, 49
Parti supplementari, fissaggio	28	Porta interna, ricerca dei guasti	183
Perdita d'acqua nel veicolo	181	Porta zanzariera	
Pericoli di incendio, come evitarli	11	Apertura	50
Pericolo di asfissia	12, 59	Chiusura	50
Pericolo di gelo	16, 131, 137	Portabiciclette bike/e-bike	
Pernottamento		Carico	23
Al di fuori dei campeggi	196	Viaggio con portabiciclette carico	23
In viaggio	198	Porte	
Pesi degli accessori opzionali	185	Chiusura	48, 49
Peso a vuoto	19	Interventi di manutenzione	157
Peso in ordine di marcia	18, 20	Porta di ingresso	47
Peso massimo ammesso		Ricerca dei guasti	183
vedi carico massimo tecnicamente ammesso	18	Preparazione del letto	74
Peso omologato	18	Preparazione zona notte, dinette centrale	74
Pezzi di ricambio	163	Presenza esterna	103
Piano di ispezione	203	Presenza gas esterna	80
Piante	189	Presenza satellitare	103
Piedini di stazionamento	42	Presenza TV	103
Estrazione	42	Prima della partenza	17
Inserimento	43	Protezione antincendio	11
Lunghezza, regolazione	42	Protezione contro gli insetti, oblò Heki	
Piedini di stazionamento meccanici		Apertura	68
Estrazione	42	Chiusura	68
Inserimento	43	Protezione contro gli insetti, oblò Skyroof	
Lunghezza, regolazione	42	Apertura	71
Pneumatici	165	Chiusura	71
Identificazione	167	Protezione contro gli insetti, pulizia	148
Note generali	165	Pulitori ad alta pressione, lavaggio con	145
Portata	168	Pulizia	
Pressione dei pneumatici	170	Serbatoio dell'acqua	148
Scelta dei pneumatici	166	Tubature dell'acqua	149
Uso dei pneumatici	167	Pulizia vedi cura	145
Usura eccessiva	13, 29, 165, 170	Puntelli vedi piedini di stazionamento	42
Poggiatesta	38		
Pompa dell'acqua	131, 135		
Interruttore	95		
Ubicazione	189		

Q

Quantità di acqua, indicazione	95
Quantità di acque grigie, indicazione	95

R

Raccordo doccia, doccia esterna	75	Spegnimento	110
Radio	86	Ubicazione	189
Regolatore di carica del pannello solare	96	Ventola di ricircolo dell'aria	108
Regolatore di pressione del gas, collegamenti a vite	79	Riscaldamento del sedile	37
Rete di bordo a 12 V	86	Riscaldamento del serbatoio delle acque grigie	135
Rete di bordo a 230 V	97	Riscaldamento elettrico del pavimento	
Ricerca dei guasti	173	Accensione	112
Alimentazione a 12 V	174	Protezione contro il surriscaldamento	112
Alimentazione idrica	181	Spegnimento	112
Batteria	174	Riscaldamento fisso	
Batteria dell'abitacolo	174	Accensione	113
Batteria di avviamento	174	Manutenzione	158
Boiler (Truma)	176	Programmazione	113
Cappa di aspirazione	175	Spegnimento	113
Collegamento a 230 V	174	Rivestimenti in pelle, pulizia	148
Fornello a gas	178	Rivestimento in PVC del pavimento, pulizia	148
Frigorifero	178	Rubinetti di arresto del gas	80
Illuminazione	173	Simboli	80, 107
Impianto del gas	175	Rubinetti di scarico, ubicazione	189
Impianto di climatizzazione (Dometic)	177	Rubinetto di scarico, serbatoio delle acque grigie	135
Impianto di climatizzazione (Telair)	178	Ubicazione	189
Impianto elettrico	173	Ruote	165
Impianto frenante	173		
Porta interna	183		
Riscaldamento	176	S	
Riscaldamento ad aria calda	176	Scalino di ingresso	41
Scalino di ingresso	173	A comando elettrico	26
Scocca	183	Cura	147
Sportelli dei mobili	183	Estrazione	27
Toilette	181	Inserimento	27
Rifornimento di carburante	40	Ricerca dei guasti	173
Rifornimento di gas negli stati europei	198	Spia di controllo	26, 27
Rimorchio	14	Scambiatore di calore	
Istruzioni di sicurezza	14	Accensione	111
Note generali	25	Spegnimento	111
Riscaldamento	108	Scambiatore di calore aggiuntivo	
Bocchette di uscita dell'aria, regolazione	109	Accensione	111
Distribuzione dell'aria calda	108	Spegnimento	111
Prima messa in servizio	108	Scambiatori di calore, riscaldamento, sostituzione	107
Ricerca dei guasti	176	Scaricamento totale	86
Scambiatori di calore, sostituzione	107	Scatola dei fusibili	102
Ventola di ricircolo dell'aria	108	Scatola dei fusibili a 230 V	102
Riscaldamento ad aria calda		Schede della garanzia	1
Accensione	110	Schede di controllo da viaggio	199
Modalità di funzionamento	109	Schema a blocchi, pannello di controllo (IT 96)	104
Ricerca dei guasti	176		

Schema elettrico		Sistema automatico di selezione di energia (AES)	126
Esterno	106	Smaltimento	
Interno	104	Acque grigie	8
Schermo piatto con supporto	58	Materiali fecali	8
Posizionamento	59	Rifiuti domestici	8
Stivamento	59	Soccorso stradale in Europa	192
Sedile comfort	38, 72	Sostituzione delle ruote	167
Sedile del conducente	37	Coppia di serraggio	168
Sedile del passeggero	37	Sottoscocca, cura	147
Sedile di pilotaggio vedi sedile del conducente e del passeggero	37	Sovraccarico	21
Seggiolini per bambini	36	Spia di controllo a 230 V	96
Selettore batteria	92	Spia di controllo, alimentazione 230 V	96
Selettore radio	86	Spia di controllo, alimentazione a 12 V	96
Sensore di controllo distanza durante il parcheggio	32	Spia di controllo, scalino di ingresso	27
Spegnimento	33	Sportelli dei mobili	54
Serbatoio dell'acqua	132	Apertura	55
Acqua, rifornimento	133	Chiusura	55
Acqua, scarico	134	Sportelli dei mobili, ricerca dei guasti	183
Capienze	132	Sportelli esterni	52
Dispositivo di troppo-pieno	133	Serratura dello sportello	52
Livello, indicazione	95	Stato di carica, indicazione	
Pulizia	148	Batteria dell'abitacolo	94
Riempimento	133	Batteria di avviamento	94
Ubicazione	189	Superfici dei mobili, pulizia	148
Serbatoio delle acque grigie	134		
Apertura per la pulizia	135	T	
Cura	147	Tabella delle misure longitudinali	189
Livello, indicazione	95	Tamburo portacavo	98
Pulizia	147	Targhetta del modello	164
Ricerca dei guasti	181	Telecamera retromarcia	34
Svuotamento	135	Telecomando, chiusura centralizzata	47
Serratura		Televisore	27
Porta di ingresso	48, 49	Tenda	46
Sportello del mobile	55	Tende, pulizia	148
Sportello esterno	52	Tendina oscurante pieghevole Remis	40
Serratura della porta	48, 49	Tendina oscurante pieghevole, finestra porta di ingresso	
Serratura dello sportello		Apertura	50
Apertura	52, 53, 54	Chiusura	50
Chiusura	52, 53, 54	Tendina oscurante pieghevole, finestrino del conducente	
Con impugnatura	52	Apertura	65
Sportello di servizio	52	Chiusura	65
Sicurezza stradale	29	Tendina oscurante pieghevole, finestrino del passeggero	
Avvertenze per	12	Apertura	65
Lista di controllo	29	Chiusura	65
Simboli			
Per le avvertenze	7		
Rubinetti di arresto del gas	80, 107		

Tendina oscurante pieghevole, oblò Heki	
Apertura	68
Chiusura	68
Tendina oscurante pieghevole, oblò Skyroof	
Apertura	71
Chiusura	71
Tendina oscurante pieghevole, parabrezza	
Apertura	65
Chiusura	65
Tendina oscurante pieghevole, pulizia	148
Tendine oscuranti pieghevoli nella cabina di guida	39
Tendine oscuranti plissettate	39
Tendine, pulizia	148
Tensione della batteria, indicazione	94
Tensione di riposo	85
Tipo di cerchione	165
Toilette	138
Ricerca dei guasti	181
Toilette Thetford	
Fusibile	101
Orientabile	139
Preparazione	139
Svuotamento	143
Utilizzo	141
Toilette vedi anche cassetta Thetford	138
Trasformazione dinette in letto	74
Tubature dell'acqua, pulizia	149
Tubo del gas, controllare	15, 78
Tubo di gomma per lo scarico	135
U	
Uso dei pneumatici	167
V	
Valvola di sicurezza/di scarico boiler	118
Ubicazione	118, 189
Vano portabombole	15, 78
Vano WC	138
Aerazione	138
Interruttore luci	56
Veicolo, lavaggio	146
Velocità di marcia	35
Ventola di ricircolo dell'aria	108
Z	
Zanzariera a rullo, finestra	
Apertura	64
Chiusura	64
Zanzariera a rullo, pulizia	148
Zanzariera oblò Omni-Vent	
Apertura	69
Chiusura	68

