

Agli utenti di questo manuale...

I collaboratori della nostra società si congratulano con Lei per l'acquisto del Suo nuovo autocaravan. Avete acquistato un veicolo di grande valore con cui passerete delle bellissime giornate.

Affinché possiate sempre controllare e utilizzare il Vostro autocaravan in modo corretto ma soprattutto semplice, già al momento della consegna presso il concessionario Bürstner ricevete delle istruzioni dettagliate riguardo a tutte le funzioni importanti.

Nel trovare la soluzione ai quesiti relativi all'uso dell'autocaravan Vi accompagnano quindi questo manuale, le istruzioni per l'uso del produttore del veicolo di base e le istruzioni per l'uso dei produttori degli apparecchi.

Prima di iniziare il primo viaggio

Utilizzate il presente manuale non soltanto come opera di consultazione, ma rendetelo uno strumento a Voi del tutto familiare.

Compilate le schede della garanzia degli apparecchi montati e degli accessori opzionali nelle istruzioni separate e speditele ai produttori degli apparecchi. In questo modo assicurate il diritto di garanzia per tutti gli apparecchi.

1	Introduzione	9	4	Durante il viaggio	41
1.1	Note generali	10	4.1	Guidare l'autocaravan	41
1.2	Istruzioni ambientali	10	4.2	Sensore di controllo distanza durante il parcheggio Park Boy V (accessorio opzionale)	42
2	Sicurezza	13	4.3	Telecamera retromarcia (parzialmente accessorio opzionale)	44
2.1	Protezione antincendio	13	4.4	Velocità di marcia	45
2.1.1	Come evitare i pericoli di incendio	13	4.5	Freni	45
2.1.2	Operazioni antincendio	13	4.6	Cinture di sicurezza	45
2.1.3	In caso di incendio	13	4.6.1	Come indossare correttamente le cinture di sicurezza	46
2.2	Note generali	14	4.7	Seggiolini per bambini	46
2.3	Sicurezza stradale	15	4.8	Sedili di pilotaggio per sedile del conducente e del passeggero	47
2.4	Rimorchio	16	4.8.1	Sedili (Aguti)	47
2.5	Impianto del gas	16	4.8.2	Sedili (Aguti-Liner)	48
2.5.1	Note generali	16	4.8.3	Riscaldamento del sedile (accessorio opzionale)	49
2.5.2	Bombole del gas	18	4.9	Poggiatesta	50
2.6	Impianto elettrico	18	4.10	Disposizione dei posti a sedere	50
2.7	Impianto idrico	19	4.11	Alzacristalli elettrici (parzialmente accessorio opzionale)	50
3	Prima della partenza	21	4.12	Specchietti esterni	51
3.1	Chiave	21	4.13	Ulteriore pannello degli interruttori in cabina di guida (Grand Panorama)	52
3.2	Immatricolazione	21	4.14	Oscuranti del parabrezza e dei finestrini della cabina guida	54
3.3	Carico utile	22	4.15	Tendina oscurante pieghevole Remis	55
3.3.1	Definizioni	22	4.16	Cofano motore	56
3.3.2	Calcolo del carico utile	25	4.17	Ugelli lavavetro	56
3.3.3	Come caricare correttamente il veicolo	26	4.18	Rabbocco dell'acqua per i tergicristalli	57
3.3.4	Portapacchi e scala a pioli (accessorio opzionale)	27	4.19	Rifornimento di gasolio	58
3.3.5	Garage di coda/gavone di coda	28	5	Stazionamento	
3.3.6	Doppio fondo	29		autocaravan	59
3.3.7	Bauliera estraibile	29	5.1	Freno a mano	59
3.3.8	Portabiciclette (accessorio opzionale)	29	5.2	Scalino di ingresso	59
3.3.9	Portabiciclette bike/e-bike (accessorio opzionale)	31	5.3	Cunei livellatori	59
3.3.10	Portapacchi asportabile AL-KO (accessorio opzionale)	32	5.4	Cunei d'arresto	59
3.3.11	Portapacchi SAWIKO (accessorio opzionale)	33	5.5	Puntelli	60
3.4	Rimorchio	35	5.5.1	Note generali	60
3.5	Gancio di traino (accessorio opzionale)	35	5.5.2	Piedini di stazionamento (SAWIKO) (accessorio opzionale)	60
3.6	Scalino di ingresso (parzialmente accessorio opzionale)	36	5.5.3	Piedini di stazionamento (AL-KO) (parzialmente accessorio opzionale)	61
3.7	Impianto televisivo (accessorio opzionale)	37	5.5.4	Piedini di stazionamento elettrici (AL-KO) (accessorio opzionale)	62
3.8	Coperchi del lavello e dello scolapiatti	38			
3.9	Fissaggio delle parti supplementari	38			
3.10	Catene da neve (accessorio opzionale)	39			
3.11	Sicurezza stradale	39			

Indice

5.6	Collegamento a 230 V	64	6.4.3	Sportelli dei mobili con maniglia e bottone automatico	79
5.7	Frigorifero	64	6.4.4	Sportelli dei mobili con maniglia di sbloccaggio	79
5.8	Impianto satellitare (accessorio opzionale)	64	6.4.5	Sportelli dei mobili con maniglia di sbloccaggio	80
5.8.1	Impianto con orientamento automatico dell'antenna (Alden)	64	6.5	Interruttore luci	80
5.8.2	Impianto con orientamento semiautomatico dell'antenna (Alden)	65	6.5.1	Zona di ingresso	80
5.8.3	Impianto con orientamento automatico dell'antenna (Oyster)	66	6.5.2	Zona interna	81
5.9	Tenda (accessorio opzionale)	67	6.5.3	Luce armadio guardaroba	82
6	Abitare	69	6.6	Comando delle luci	82
6.1	Chiusura centralizzata (parzialmente accessorio opzionale)	69	6.7	Faretto	84
6.2	Porta di ingresso e porta conducente	69	6.8	Supporto per schermo piatto	85
6.2.1	Porta conducente, lato esterno (parzialmente accessorio opzionale)	70	6.8.1	Supporto su colonna	85
6.2.2	Porta conducente, lato interno (parzialmente accessorio opzionale)	70	6.8.2	Supporto nel mobiletto porta TV	86
6.2.3	Porta di ingresso, lato esterno (Hartal M1)	71	6.8.3	Supporto con braccio snodato	86
6.2.4	Porta di ingresso, lato interno (Hartal M1)	71	6.8.4	Supporto a parete	87
6.2.5	Porta di ingresso, lato esterno (Hartal Premium) (parzialmente accessorio opzionale)	72	6.9	Aerazione	87
6.2.6	Porta di ingresso, lato interno (Hartal Premium) (parzialmente accessorio opzionale)	72	6.10	Finestre	88
6.2.7	Finestra porta di ingresso (Hartal Premium) (parzialmente accessorio opzionale)	73	6.10.1	Finestra apribile con deflettori a rotazione	89
6.2.8	Protezione pieghevole contro gli insetti alla porta di ingresso (parzialmente accessorio opzionale)	73	6.10.2	Finestra apribile con deflettori automatici	91
6.3	Sportelli esterni	74	6.10.3	Finestra scorrevole con bloccaggio	93
6.3.1	Serratura dello sportello con impugnatura	74	6.10.4	Finestra apribile sul tetto con deflettori automatici	93
6.3.2	Serratura dello sportello, ellittico	75	6.10.5	Oscurante a rullo e zanzariera a rullo	94
6.3.3	Serratura dello sportello con bottone automatico	76	6.10.6	Tendina oscurante pieghevole e zanzariera a rullo	95
6.3.4	Sportello per collegamento a 230 V, quadrato	76	6.10.7	Tendina oscurante pieghevole e protezione contro gli insetti (finestra apribile sul tetto)	95
6.3.5	Coperchio per bocchettone di riempimento dell'acqua potabile	77	6.10.8	Tendine oscuranti pieghevoli del parabrezza e dei finestrini della cabina guida	96
6.4	Sportelli dei mobili	78	6.11	Oblò	97
6.4.1	Sportelli dei mobili con bottone automatico	78	6.11.1	Oblò Heki (mini e midi)	98
6.4.2	Sportelli dei mobili con listello di sblocco	78	6.11.2	Oblò a manovella (parzialmente accessorio opzionale)	99
			6.11.3	Oblò Omni-Vent con ventilatore (accessorio opzionale)	100
			6.12	Tavoli	101
			6.12.1	Tavolo fisso	102
			6.12.2	Tavolo sospeso	104
			6.13	Regolazione del divano (parzialmente accessorio opzionale)	106
			6.14	Letti	106
			6.14.1	Letto a castello	106
			6.14.2	Letto basculante a comando manuale	107
			6.14.3	Letto basculante a comando elettrico (accessorio opzionale)	109
			6.14.4	Letto fisso (collocazione manuale)	112

6.14.5	Letto fisso (molla a pressione a gas)	113	8.6.4	Allarme batteria per la batteria dell'abitacolo	143
6.14.6	Letto fisso (zona testa regolabile)	113	8.6.5	Spia di controllo a 12 V	143
6.14.7	Letto fisso, regolabile elettricamente (parzialmente accessorio opzionale)	114	8.6.6	Spia di controllo a 230 V	143
6.14.8	Allargamento degli letti singoli (accessorio opzionale)	115	8.7	Pannello di controllo IT 994	144
6.14.9	Allargamento letti singoli (corti) (accessorio opzionale)	116	8.7.1	Indicatore volt/serbatoio per la tensione delle batterie e livelli serbatoi acqua e acque grigie	144
6.15	Trasformazione delle dinette per la notte (accessorio opzionale)	117	8.7.2	Allarme batteria per la batteria dell'abitacolo	146
6.15.1	Dinette a L con sedile Vario	117	8.7.3	Indicatore orologio digitale/temperatura	146
6.15.2	Dinette centrale con sedile Vario	118	8.7.4	Indicatore di carica/scarica per batteria dell'abitacolo	147
6.16	Raccordo doccia per doccia esterna (accessorio opzionale)	119	8.7.5	Interruttore principale a 12 V	148
7	Impianto del gas	121	8.7.6	Spia di controllo a 12 V	148
7.1	Note generali	121	8.7.7	Spia di controllo a 230 V	148
7.2	Bombole del gas	122	8.7.8	Interruttore per pompa dell'acqua	148
7.3	Come sostituire le bombole del gas	123	8.8	Pannello di controllo LT 510	148
7.4	Rubinetti di arresto del gas	124	8.8.1	Spia di controllo a 230 V	149
7.5	Presa gas esterna (accessorio opzionale)	124	8.8.2	Interruttore principale a 12 V	149
7.6	Impianto di commutazione Crash Protection Unit (accessorio opzionale)	125	8.8.3	Indicatore delle batterie	150
8	Impianto elettrico	129	8.8.4	Indicatore del serbatoio	152
8.1	Istruzioni di sicurezza generali	129	8.8.5	Allarmi	152
8.2	Definizioni	129	8.8.6	Indicazione della temperatura	153
8.3	Rete di bordo a 12 V	130	8.8.7	Interruttore per il riscaldamento del serbatoio	154
8.3.1	Selettore radio (accessorio opzionale)	131	8.8.8	Interruttore per pompa dell'acqua	154
8.3.2	Batteria di avviamento	131	8.9	Pannello di controllo LT 615	154
8.3.3	Batteria dell'abitacolo	133	8.9.1	Spia di controllo a 230 V	155
8.4	Centralina elettrica (EBL 99)	134	8.9.2	Interruttore principale a 12 V	155
8.4.1	Interruttore staccabatteria	136	8.9.3	Indicatore delle batterie	156
8.4.2	Selettore batteria	136	8.9.4	Indicatore del serbatoio	158
8.4.3	Controllo batteria	136	8.9.5	Allarmi	158
8.4.4	Carica della batteria	136	8.9.6	Indicazione della temperatura	159
8.5	Centralina elettrica (EBL 220)	137	8.9.7	Interruttore per il riscaldamento del serbatoio	159
8.5.1	Separazione della batteria	139	8.9.8	Interruttore per pompa dell'acqua	160
8.5.2	Selettore batteria	139	8.9.9	Comando delle luci	160
8.5.3	Controllo batteria	139	8.10	Pila a combustibile (EFOY) (accessorio opzionale)	160
8.5.4	Carica della batteria	140	8.11	Impianto ad energia solare (accessorio opzionale)	163
8.6	Pannello di controllo IT 96-2	140	8.12	Rete di bordo a 230 V	165
8.6.1	Interruttore principale a 12 V	140	8.12.1	Collegamento a 230 V	165
8.6.2	Indicatore volt/serbatoio per la tensione delle batterie e livelli serbatoi acqua e acque grigie	141	8.12.2	Collegare ad un'alimentazione a 230 V	166
8.6.3	Interruttore per pompa dell'acqua	143	8.13	Fusibili	167
			8.13.1	Fusibili 12 V	167
			8.13.2	Fusibile a 230 V	172
			8.14	Presa esterna (accessorio opzionale)	173

Indice

8.15	Schemi elettrici	174	10	Dispositivi	
8.15.1	Schemi elettrici interni	174		igienico-sanitari.	219
8.15.2	Schema elettrico esterno	181	10.1	Alimentazione idrica,	
9	Apparecchi montati.	183		note generali	219
9.1	Note generali	183	10.2	Serbatoio dell'acqua	220
9.2	Riscaldamento	184	10.2.1	Capienze	220
9.2.1	Modelli con camino di scarico		10.2.2	Serbatoio dell'acqua aggiuntivo	
	sul lato destro del veicolo.	184		(accessorio opzionale)	220
9.2.2	Come riscaldare correttamente	184	10.2.3	Bocchettone di riempimento	
9.2.3	Riscaldamento ad aria			dell'acqua potabile con coperchio.	221
	calda Truma Combi	185	10.2.4	Chiusura/apertura del dispositivo	
9.2.4	Riscaldamento ad acqua calda			di troppo-pieno	222
	Aide (parzialmente accessorio		10.2.5	Rifornimento d'acqua	222
	opzionale)	187	10.2.6	Scarico dell'acqua (maniglia	
9.2.5	Scambiatore di calore aggiuntivo			girevole con canale di	
	(parzialmente accessorio			tracimazione)	223
	opzionale)	193	10.3	Serbatoio delle acque grigie	223
9.2.6	Riscaldamento elettrico del		10.3.1	Rubinetto di scarico sotto	
	pavimento (accessorio			il veicolo	223
	opzionale)	194	10.3.2	Rubinetto di scarico nel veicolo.	224
9.2.7	Riscaldamento fisso		10.3.3	Riscaldamento del serbatoio	
	(accessorio opzionale).	195		delle acque grigie (accessorio	
9.3	Impianto di climatizzazione			opzionale)	226
	(accessorio opzionale).	196	10.4	Riempimento dell'impianto idrico	226
9.3.1	Dometic	196	10.5	Svuotamento dell'impianto idrico	228
9.3.2	Telair	197	10.6	Vano WC	229
9.4	Boiler	199	10.7	Toilette	229
9.4.1	Modelli con camino di scarico		10.7.1	Toilette orientabile	
	sul lato destro del veicolo.	199		(Thetford C-200/C-250/C-260)	230
9.4.2	Boiler Truma Combi.	199	10.7.2	Toilette con banco fisso	
9.4.3	Boiler Aide (parzialmente			(Thetford C-402).	236
	accessorio opzionale)	202	10.7.3	Toilette (Dometic).	241
9.5	Area cottura	203	11	Cura	245
9.5.1	Fornello a gas	203	11.1	Cura degli esterni	245
9.5.2	Forno a gas (Dometic)		11.1.1	Note generali	245
	(accessorio opzionale).	206	11.1.2	Lavaggio con pulitori ad	
9.5.3	Forno a microonde			alta pressione	245
	(accessorio opzionale).	208	11.1.3	Lavaggio del veicolo	246
9.5.4	Cappa di aspirazione		11.1.4	Finestre in vetro acrilico	246
	(accessorio opzionale).	209	11.1.5	Sottoscocca	247
9.6	Frigorifero.	209	11.1.6	Serbatoio delle acque grigie	247
9.6.1	Griglia di aerazione		11.1.7	Scalino di ingresso	247
	del frigorifero	210	11.2	Cura dell'interno	247
9.6.2	Funzionamento (serie Dometic 7		11.3	Impianto idrico	248
	con sistema automatico di		11.3.1	Pulizia del serbatoio dell'acqua	248
	selezione di energia AES		11.3.2	Pulizia delle tubature dell'acqua	249
	e riscaldamento del telaio).	210	11.3.3	Disinfezione dell'impianto idrico	249
9.6.3	Funzionamento		11.4	Cappa di aspirazione	250
	(serie Dometic RMD 8 con		11.5	Impianto di climatizzazione.	250
	sistema automatico di selezione		11.5.1	Dometic	250
	di energia e riscaldamento		11.5.2	Telair.	251
	del telaio)	213			
9.6.4	Bloccaggio della porta				
	del frigorifero	215			

11.6	Cura invernale	251	13	Ruote e pneumatici	277
11.6.1	Preparazione	251	13.1	Note generali	277
11.6.2	Funzionamento invernale	252	13.2	Scelta dei pneumatici	278
11.6.3	Alla fine della stagione invernale	252	13.3	Denominazioni sui pneumatici	279
11.7	Inattività	252	13.4	Uso dei pneumatici	279
11.7.1	Inattività temporanea	252	13.5	Sostituzione delle ruote	279
11.7.2	Inattività nel periodo invernale	254	13.5.1	Note generali	279
11.7.3	Rimessa in esercizio del veicolo dopo un periodo di fermo temporaneo o dopo un periodo di fermo invernale	255	13.5.2	Coppia di serraggio	281
			13.5.3	Sostituire la ruota	282
			13.6	Supporto per la ruota di scorta (accessorio opzionale)	283
12	Manutenzione	257	13.6.1	Supporto per la ruota di scorta sotto il veicolo	283
12.1	Interventi di ispezione	257	13.6.2	Supporto per la ruota di scorta sotto il veicolo (cestino di alloggiamento)	283
12.2	Interventi di manutenzione	257	13.6.3	Supporto per la ruota di scorta nel garage di coda	284
12.3	Porte	257	13.7	Pressione dei pneumatici	284
12.4	Batteria dell'abitacolo	258	14	Ricerca dei guasti	287
12.5	Pila a combustibile	258	14.1	Impianto frenante	287
12.5.1	Sostituzione della cartuccia del serbatoio	258	14.2	Impianto elettrico	287
12.5.2	Rabbocco del fluido di servizio	259	14.3	Pila a combustibile	291
12.6	Riscaldamento ad acqua calda Alde	259	14.4	Impianto del gas	291
12.6.1	Controllo del livello del liquido	260	14.5	Riscaldamento/boiler	292
12.6.2	Aggiunta di liquido	260	14.5.1	Riscaldamento/boiler Truma	292
12.6.3	Sfiato del sistema di riscaldamento	261	14.5.2	Riscaldamento/boiler Alde	293
12.6.4	Posizione delle valvole di sfiato	261	14.6	Impianto di climatizzazione	294
12.7	Riscaldamento fisso	263	14.6.1	Dometic	294
12.8	Sostituzione delle lampade ad incandescenza, all'esterno	263	14.6.2	Telair	295
12.8.1	Luci frontali (Aviano, Elegance, Grand Panorama)	264	14.7	Area cottura	295
12.8.2	Illuminazione frontale (Viseo)	266	14.7.1	Fornello a gas/forno a gas	295
12.8.3	Luci posteriori	268	14.7.2	Forno a microonde	296
12.8.4	Luci laterali	269	14.8	Frigorifero	296
12.8.5	Tipi di lampade ad incandescenza per illuminazione esterna	270	14.8.1	Serie Dometic 7 con AES	296
12.9	Sostituzione delle lampade ad incandescenza, all'interno	270	14.8.2	Serie Dometic 8 con AES	297
12.9.1	Lampada a soffitto	271	14.9	Alimentazione idrica	299
12.9.2	Lampada alogena a incasso	271	14.10	Scocca	301
12.9.3	Lampada alogena a incasso (piatta)	272	15	Accessori opzionali	303
12.9.4	Lampada a incasso con LED	272	15.1	Pesi degli accessori opzionali	303
12.9.5	Faretto alogeno (mobile)	273	16	Dati tecnici	307
12.9.6	Lampada del garage	273	16.1	Veduta piante	307
12.10	Pezzi di ricambio	274	16.2	Tabella delle misure longitudinali	312
12.11	Targhetta del modello	275	16.3	Alimentazione elettrica	313
12.12	Etichette adesive informative e di riferimento	275			

17	Consigli utili	315
17.1	Norme sulla circolazione stradale all'estero.....	315
17.2	Assistenza sulle strade d'Europa.....	316
17.3	Norme sulla circolazione stradale per autocaravan.....	318
17.4	Pernottamento nel veicolo al di fuori dei campeggi.....	320
17.5	Rifornimento di gas negli stati europei.....	322
17.6	Disposizioni sul pedaggio negli stati europei.....	322
17.7	Consigli per il pernottamento sicuro durante il viaggio.....	322
17.8	Consigli per campeggiatori invernali.....	323
17.9	Schede di controllo da viaggio.....	323
18	Piano di ispezione	327

Leggere attentamente in queste istruzioni per l'uso prima di utilizzare per la prima volta il veicolo!

Le istruzioni per l'uso devono essere sempre a portata di mano sul veicolo. Consegnare anche ad eventuali altri utilizzatori tutte le disposizioni di sicurezza.



- ▶ La mancata osservanza di questo simbolo può mettere in pericolo le persone.



- ▶ La mancata osservanza di questo simbolo può danneggiare il veicolo o l'interno del veicolo.



- ▶ Questo simbolo indica eventuali suggerimenti o particolarità.



- ▶ Questo simbolo indica il rispetto dell'ambiente.

Le presenti istruzioni per l'uso contengono paragrafi in cui sono descritti le dotazioni o gli accessori opzionali. Queste paragrafi sono contrassegnate in modo particolare. È possibile che il Vostro veicolo non sia dotato di questi accessori opzionali. La dotazione del veicolo può, per il motivo sopra citato, variare nelle descrizioni e nelle figure.

Il veicolo può inoltre essere dotato di ulteriori accessori opzionali che non vengono descritti in queste istruzioni per l'uso.

Gli accessori opzionali sono descritti solo se è necessaria una spiegazione tecnica.

Osservare inoltre le istruzioni d'uso in allegato.



- ▶ Le indicazioni "destra", "sinistra", "avanti", "indietro" si riferiscono sempre al veicolo visto in senso di marcia.
- ▶ Tutte le indicazioni di dimensione e di peso sono approssimative.

Nel caso in cui il veicolo subisse danni a seguito della mancata osservanza delle indicazioni illustrate nelle presenti istruzioni per l'uso, viene a mancare il diritto di garanzia.

I nostri veicoli vengono costantemente perfezionati. Pertanto ci riserviamo il diritto di effettuare modifiche su forma, dotazione e tecnica. Per questo motivo, dal contenuto delle presenti istruzioni per l'uso non potrà essere dedotto alcun diritto nei confronti del produttore. Le presenti istruzioni per l'uso descrivono le dotazioni conosciute ed introdotte fino al momento della stampa.

La ristampa, la traduzione e/o riproduzione delle presenti istruzioni per l'uso, anche per sommi capi, non sono ammesse senza previa autorizzazione del produttore.

1.1 Note generali

Il veicolo è costruito secondo lo standard tecnico e secondo le normative riconosciute in materia di sicurezza tecnica. Tuttavia si corre il pericolo di lesioni per le persone o di danneggiare il veicolo se non si rispettano le istruzioni di sicurezza contenute nelle presenti istruzioni per l'uso.

Utilizzare il veicolo solo in condizioni tecniche perfette. Attenersi alle istruzioni per l'uso.

Far riparare subito da personale specializzato eventuali guasti che pregiudicano la sicurezza delle persone o del veicolo. Per evitare ulteriori danni, in caso di guasti e anomalie occorre tenere presente l'obbligo di salvataggio imposto all'utente.

Far ispezionare e riparare l'impianto frenante e del gas del veicolo unicamente da un'officina specializzata autorizzata.

Eventuali modifiche alla scocca devono essere eseguite solo dietro approvazione del costruttore.

Il veicolo è destinato unicamente al trasporto di persone. Trasportare accessori e bagaglio da viaggio solo fino al raggiungimento del carico massimo tecnicamente ammesso.

Attenersi agli intervalli per ispezioni e controlli indicati dal costruttore.

1.2 Istruzioni ambientali



- ▷ Rispettare la quiete e la pulizia della natura.
- ▷ Il principio di base è il seguente: Tutte le acque grigie e i rifiuti domestici non devono essere scaricati nei pozzetti di raccolta stradali o all'aria aperta.
- ▷ Raccogliere le acque grigie esclusivamente nel serbatoio delle acque grigie o, all'occorrenza, in altri recipienti idonei.
- ▷ Il serbatoio delle acque grigie e la cassetta della toilette o il serbatoio fecale devono essere svuotati solo nei punti di smaltimento dei campeggi, o nei punti di smaltimento appositamente previsti. Rispettare le indicazioni nelle aree di stazionamento delle città o dei comuni di soggiorno, o informarsi sui stazioni di smaltimento disponibili.
- ▷ Svuotare il più spesso possibile il serbatoio delle acque grigie, anche se non completamente pieno (igiene).
Per quanto possibile, dopo ogni scarico risciacquare con acqua potabile il serbatoio delle acque grigie ed eventualmente la tubazione di scarico.
- ▷ Non lasciare che la cassetta della toilette o il serbatoio fecale si riempiano troppo. Provvedere immediatamente a svuotare la cassetta della toilette o il serbatoio fecale al più tardi quando l'indicatore di pieno si accende.
- ▷ Durante il viaggio differenziare i rifiuti domestici in vetro, lattine di alluminio, plastica e rifiuti umidi. Informarsi sui punti di smaltimento disponibili del comune ospitante. I rifiuti domestici non devono essere lasciati nei cestini dei parcheggi.
- ▷ Svuotare i cestini possibilmente spesso nei contenitori o nei container previsti. In questo modo si evitano a bordo odori sgradevoli ed accumuli di spazzatura problematici.
- ▷ Non lasciare inutilmente acceso il motore del veicolo quando è in sosta. Durante il funzionamento a vuoto un motore a freddo esala particolarmente numerose sostanze dannose. La temperatura di esercizio del motore viene raggiunta più velocemente durante la marcia.



- ▷ Per la toilette, utilizzare prodotti chimici ecologici e biodegradabili in dosi minime.
- ▷ In caso di soggiorni prolungati all'interno di città e comuni, cercare aree di sosta specifiche per autocaravan. Informarsi sui punti di sosta disponibili.
- ▷ Lasciare sempre pulite le aree di stazionamento.

Panoramica del capitolo

Questo capitolo contiene importanti istruzioni di sicurezza. Le istruzioni di sicurezza servono per proteggere le persone e i valori reali.

Le indicazioni concernono i seguenti punti:

- la protezione antincendio ed il comportamento in caso di incendio
- il comportamento generale nell'uso del veicolo
- la sicurezza sulla strada del veicolo
- la marcia con rimorchio
- l'impianto del gas del veicolo
- l'impianto elettrico del veicolo
- l'impianto idrico del veicolo

2.1 Protezione antincendio

2.1.1 Come evitare i pericoli di incendio



- ▶ Non lasciare mai soli i bambini all'interno del veicolo.
- ▶ Allontanare i materiali infiammabili dai fornelli e dal riscaldamento.
- ▶ Le lampade possono diventare molto calde. Quando la luce è accesa, la distanza di sicurezza da oggetti infiammabili è sempre di 30 cm. Pericolo d'incendio!
- ▶ Non utilizzare mai fornelli o stufe portatili.
- ▶ Solo il personale specializzato può effettuare modifiche all'impianto elettrico, del gas o agli apparecchi montati.

2.1.2 Operazioni antincendio



- ▶ Sul veicolo deve essere sempre disponibile un estintore a polvere asciutta. L'estintore deve essere omologato, revisionato e a portata di mano.
- ▶ L'estintore deve essere controllato regolarmente da personale specializzato autorizzato. Rispettare la data di controllo.
- ▶ A seconda della dotazione, l'estintore è contenuto nel volume di consegna.
- ▶ Nelle vicinanze dell'area di cottura tenere sempre a portata di mano una coperta antincendio.

2.1.3 In caso di incendio



- ▶ Evacuare tutti i passeggeri.
- ▶ Spegner e staccare dalla rete l'alimentazione elettrica.
- ▶ Chiudere la valvola principale di arresto della bombola del gas.
- ▶ Dare l'allarme e chiamare i vigili del fuoco.
- ▶ Cercare di spegnere il fuoco, ma solo se ciò non comporta rischi.



- ▷ Informarsi sull'ubicazione e sul funzionamento delle uscite di sicurezza.
- ▷ Lasciare libere le vie di fuga.
- ▷ Consultare le istruzioni per l'uso dell'estintore.

Sono considerate uscite di sicurezza tutte le finestre e le porte conformi ai seguenti criteri:

- Apertura verso l'esterno o spostamento in senso orizzontale
- Angolo di apertura di almeno 70°
- Diametro della luce netta di almeno 450 mm
- Distanza dal fondo del veicolo di al massimo 950 mm

2.2 Note generali



- ▶ L'ossigeno presente all'interno del veicolo viene consumato dalla respirazione o dal funzionamento degli apparecchi montati e funzionanti a gas. Per questo occorre continuamente ricambiare l'ossigeno. Per questo motivo nel veicolo sono montati dispositivi di aerazione forzata (p. es. oblò con aerazione forzata, aeratori a fungo o aeratori sul pavimento). I dispositivi di aerazione forzata non devono essere coperti né dall'interno né dall'esterno, p. es. con una stuoia invernale, o essere chiusi. Tenere le aerazioni forzate libere da neve e foglie. Vi è infatti il pericolo di asfissia, dovuto all'aumento della percentuale di CO₂.
- ▶ Non usare gavoni e garage di coda come posto letto o luogo di permanenza per persone o animali. Questi spazi non sono provvisti di ventilazione forzata. Sussiste pericolo di asfissia causato da carenza di ossigeno e aria di scarico del riscaldamento.
- ▶ Osservare l'altezza di accesso delle porte.



- ▷ Per gli apparecchi montati (riscaldamento, area cottura, frigorifero ecc.) nonché per il veicolo di base (motore, freni, ecc.) sono determinanti i relativi manuali di funzionamento e d'uso. Rispettarli assolutamente.
- ▷ L'installazione di accessori opzionali può modificare le dimensioni, il peso e il comportamento del veicolo durante la guida. I componenti accessori devono essere registrati in parte nei documenti del veicolo.
- ▷ Utilizzare solo cerchi e pneumatici omologati per il veicolo. Consultare il libretto del veicolo per informazioni sulla dimensione dei cerchi e dei pneumatici omologati o consultare i concessionari e i punti di assistenza.
- ▷ Durante la sosta del veicolo, tirare forte il freno a mano.
- ▷ Se il carico massimo tecnicamente ammesso del veicolo è maggiore a 4 t, durante le soste in salita o in discesa, si devono utilizzare i cunei d'arresto. I cunei d'arresto sono compresi nella dotazione di serie dei veicoli con un carico massimo di oltre 4 t.



- ▷ Quando si lascia il veicolo chiudere sempre tutte le porte, gli sportelli esterni e le finestre.
- ▷ Provvedere ad avere sempre con sé il triangolo di segnalazione, la cassetta del pronto soccorso e/o la lampada portatile di emergenza lampeggiante, se sono prescritti a norma di legge.
- ▷ Il veicolo può circolare su strada solo se il conducente è in possesso di una patente di guida valida per la categoria di veicolo prevista.
- ▷ In caso di vendita del veicolo, dovranno essere consegnati al nuovo proprietario tutti i manuali d'uso del veicolo, nonché quelli degli apparecchi montati.

2.3 Sicurezza stradale



- ▶ Prima della partenza controllare il funzionamento dei dispositivi di illuminazione e di segnalazione, lo sterzo e i freni.
- ▶ Dopo una sosta prolungata (circa 10 mesi) far controllare l'impianto frenante e del gas da una officina specializzata autorizzata.
- ▶ Prima della partenza e dopo brevi interruzioni di marcia, controllare che lo scalino di ingresso sia completamente inserito.
- ▶ Prima della partenza assicurare il letto basculante ribaltabile.
- ▶ Prima della partenza aprire e bloccare gli oscuranti del parabrezza e dei finestrini della cabina guida.
- ▶ Prima della partenza rimuovere il televisore dalla base e stivarlo in modo sicuro.
- ▶ Prima della partenza portare lo schermo piatto e il supporto dello schermo nella posizione di base e assicurarlo. Se il supporto dello schermo è montato su un mobiletto porta TV: Chiudere il mobiletto porta TV.
- ▶ Prima della partenza togliere le coperture sganciate del lavandino e dello scolapiatti e riporle nel blocco cucina o nell'armadio guardaroba.
- ▶ Prima della partenza bloccare i tavoli regolabili.
- ▶ Prima della partenza girare tutti i sedili girevoli e fissarli in senso di marcia. Durante il viaggio i sedili girevoli devono rimanere bloccati in senso di marcia.
- ▶ Durante la marcia i passeggeri devono restare seduti nei loro posti a sedere consentiti (vedi capitolo 4). Consultare il libretto del veicolo per il numero omologato di posti a sedere.
- ▶ Nei posti a sedere è obbligatorio allacciare le cinture di sicurezza.
- ▶ Prima della partenza è necessario allacciare le cinture di sicurezza e tenerle allacciate durante il viaggio.
- ▶ Fissate sempre i bambini con le cinture di sicurezza ai sedili di sicurezza prescritti in relazione alla loro grandezza corporea.
- ▶ Sistemare i seggiolini per bambini esclusivamente in posti a sedere muniti di cinture di sicurezza con attacco a tre punti.
- ▶ Il veicolo di base è costituito da un veicolo commerciale (camioncino). Adattare perciò la guida di conseguenza.
- ▶ In caso di sottopassaggi, tunnel o altro rispettare l'altezza complessiva del veicolo (inclusi i carichi sul tetto).
- ▶ In inverno liberare il tetto dalla neve e dal ghiaccio prima della partenza.
- ▶ Prima della partenza, o ad intervalli di 2 settimane, controllare regolarmente la pressione dei pneumatici. Una pressione errata dei pneumatici provoca un'eccessiva usura e può causare danni o anche lo scoppio dei pneumatici. Il veicolo potrebbe perdere il controllo.
- ▶ Non azionare il riscaldamento presso le stazioni di servizio. Pericolo di esplosione!
- ▶ Non azionare il riscaldamento in luoghi chiusi. Pericolo di asfissia!



- ▷ Prima della partenza distribuire il carico utile in modo uniforme all'interno del veicolo (vedi capitolo 3).
- ▷ Caricando il veicolo e durante le soste, quando p. es. si ricaricano bagagli o generi alimentari, è necessario rispettare il carico massimo tecnicamente ammesso e i carichi assiali ammessi (vedi libretto del veicolo).
- ▷ Prima della partenza chiudere le porte degli armadi e del vano WC, i cassetti e gli sportelli. Il bloccaggio di sicurezza della porta del frigorifero deve essere inserito.
- ▷ Prima della partenza chiudere le finestre e gli oblò.
- ▷ Prima della partenza chiudere tutti gli sportelli esterni e bloccare le relative serrature.
- ▷ Prima della partenza rimuovere i puntelli esterni e inserire i puntelli integrati nel veicolo.
- ▷ Prima della partenza portare l'antenna in posizione di sosta.
- ▷ Durante il primo viaggio e dopo ogni sostituzione delle ruote stringere i bulloni/i dadi delle ruote dopo 50 km. Successivamente verificare il serraggio ad intervalli regolari. Coppia di serraggio vedi capitolo 13.
- ▷ I pneumatici non devono avere più di 6 anni perché la mescola di gomma col tempo invecchia e si sbriciola (vedi capitolo 13).
- ▷ Se si montano le catene da neve, i pneumatici, le sospensioni delle ruote e lo sterzo sono sottoposti ad una ulteriore sollecitazione. Con catene da neve montate, guidare l'autocaravan lentamente (massimo 50 km/h) e solo su strade totalmente innevate. Altrimenti il veicolo può venire danneggiato.

2.4 Rimorchio



- ▶ Prestare particolare attenzione durante le operazioni di agganciamento e sganciamento di un rimorchio. Rischio di incidente e di ferimento!
- ▶ Durante le operazioni di agganciamento e sganciamento è vietato sostare tra la motrice ed il rimorchio.

2.5 Impianto del gas

2.5.1 Note generali



- ▶ Prima della partenza, quando si abbandona il veicolo o quando gli apparecchi a gas non vengono utilizzati, chiudere tutti i rubinetti di arresto del gas e la valvola principale di arresto della bombola del gas.
- ▶ Quando si rifornisce il carburante, durante il trasporto su traghetti e quando il veicolo è in garage non deve esserci alcun apparecchio in funzione (per esempio il riscaldamento o il frigorifero), se questo funziona a fiamma libera. Pericolo di esplosione!
- ▶ Se un apparecchio funziona a fiamma libera, non far funzionare l'apparecchio in locali chiusi (p. es. garage). Pericolo di avvelenamento e di asfissia!
- ▶ Far modificare, sottoporre a manutenzione e riparare l'impianto del gas unicamente da un'officina autorizzata.



- ▶ Prima della messa in funzione e secondo le disposizioni nazionali, è necessario fare controllare l'impianto del gas da una officina specializzata autorizzata. Ciò vale anche per i veicoli che non sono immatricolati. Lavori di modifica dell'impianto del gas devono essere immediatamente controllati da una officina specializzata autorizzata.
- ▶ È necessario controllare anche il regolatore di pressione del gas e i tubi dei gas di scarico. Il regolatore di pressione del gas deve essere sostituito al più tardi dopo 10 anni. La responsabilità dei provvedimenti da attuare è delegata al possessore del veicolo.
- ▶ Nel caso di difetto dell' impianto del gas (odore di gas, alto consumo di gas) vi è pericolo di esplosione! Chiudere immediatamente la valvola principale di arresto della bombola del gas. Aprire finestre e porte ed aerare bene.
- ▶ In caso di guasto all' impianto del gas: Non fumare, non accendere fiamme vive e non azionare dispositivi elettrici (interruttore luci, ecc.).
- ▶ Prima di mettere in funzione l'area cottura, provvedere ad una aerazione adeguata. Aprire finestre o oblò.
- ▶ Non utilizzare il fornello o il forno a gas come riscaldamento.
- ▶ Nel caso siano presenti diversi apparecchi a gas, è necessario che ognuno di essi sia dotato di un rubinetto di arresto del gas. Nel caso alcuni singoli apparecchi non vengano utilizzati, chiudere il rubinetto di arresto del gas corrispondente.
- ▶ I dispositivi di sicurezza antigas devono chiudere entro un minuto dallo spegnimento della fiamma. Alla chiusura si sente un leggero clic. Controllare periodicamente il corretto funzionamento.
- ▶ Gli apparecchi a gas installati sono progettati unicamente per funzionare con gas propano, gas butano o con una miscela di entrambi i gas. Il regolatore di pressione del gas, così come tutti gli apparecchi a gas integrati, è progettato per una pressione di esercizio di 30 mbar.
- ▶ Il gas propano gassifica fino a -42 °C, il gas butano solo fino a 0 °C. Al di sotto di tali temperature non vi è più pressione di gas. Il gas butano perciò non è indicato per il funzionamento invernale.
- ▶ Verificare a intervalli regolari la tenuta del tubo del gas posto sul raccordo della bombola. Il tubo del gas non deve presentare né fessure né porosità. Far sostituire il tubo del gas al più tardi dopo 10 anni dalla data di produzione da una officina specializzata autorizzata. Il gestore dell'impianto del gas deve autorizzare la sostituzione.
- ▶ Data la sua funzione e struttura, il vano portabombole è un ambiente accessibile dall'esterno. Le aperture di aerazione forzata previste di serie non devono essere mai coperte o chiuse. Altrimenti non sarebbe possibile deviare il gas fuoriuscito verso l'esterno.
- ▶ Non utilizzare il vano portabombole come gavone, in modo che non possa penetrarvi umidità.
- ▶ Assicurare il vano portabombole affinché non vi possano accedere persone non autorizzate. Chiudere l'accesso.
- ▶ La valvola principale di arresto della bombola del gas deve essere accessibile.
- ▶ Allacciare solo apparecchi a gas (p. es. grill a gas) che sono predisposti per una pressione di funzionamento di 30 mbar.



- ▶ Il tubo del gas di scarico va collegato ermeticamente e saldamente al riscaldamento ed al camino. Il tubo del gas di scarico non deve presentare nessun difetto.
- ▶ L'uscita dei gas combusti nell'atmosfera e l'entrata di aria fresca devono avere luogo liberamente. Tenere i camini di scarico e le aperture di aspirazione sempre sgombri e puliti (per esempio da neve e ghiaccio). Non vanno collocati mucchi di neve o teloni attorno al veicolo.

2.5.2 Bombole del gas



- ▶ Trasportare le bombole del gas solo all'interno del vano portabombole.
- ▶ Fissare le bombole del gas fissate nel vano portabombole in posizione verticale.
- ▶ Fissare le bombole del gas in modo che non possano ruotare o ribaltarsi.
- ▶ Quando le bombole non sono collegate al tubo del gas, richiuderle sempre con il cappuccio di protezione.
- ▶ Prima di rimuovere il regolatore di pressione del gas o il tubo del gas, chiudere la valvola principale di arresto della bombola.
- ▶ Collegare il regolatore di pressione del gas o il tubo del gas alle bombole solo manualmente. Non utilizzare utensili.
- ▶ Utilizzare esclusivamente regolatori di pressione del gas speciali muniti di valvola di sicurezza e pensati per l'uso nei veicoli. Altri tipi di regolatore di pressione del gas non sono ammessi e non sono sufficienti in caso di forti sollecitazioni.
- ▶ In caso di temperature al di sotto dei 5 °C utilizzare l'impianto anti-ghiaccio (Eis-Ex) per il regolatore di pressione del gas.
- ▶ Utilizzare solamente bombole del gas da 11 kg o da 5 kg! Le bombole da campeggio dotate di valvola di non ritorno incorporata (bombole blu con un contenuto massimo di 2,5 o 3 kg) sono ammesse in casi eccezionali solo se dotate di valvola di sicurezza.
- ▶ Per bombole del gas esterne usare tubi flessibili i più corti possibili (max. 150 cm).
- ▶ Non bloccare mai le aperture di aerazione situate sul pavimento, sotto le bombole.

2.6 Impianto elettrico



- ▶ Eventuali interventi all'impianto elettrico devono essere eseguiti solo da personale specializzato.
- ▶ Prima di eseguire interventi all'impianto elettrico, spegnere tutti gli apparecchi e le luci, scollegare la batteria e staccare il veicolo dalla rete.
- ▶ Utilizzare unicamente i fusibili originali con i valori indicati.
- ▶ Sostituire i fusibili difettosi solo dopo aver identificato e rimosso la causa del guasto.
- ▶ Non bypassare o riparare mai i fusibili.

2.7 Impianto idrico



- ▶ Dopo poco tempo l'acqua presente nel serbatoio dell'acqua o nelle tubature diventa imbevibile. Pulire pertanto accuratamente le tubature e il serbatoio dell'acqua prima di ogni utilizzo del veicolo. Dopo aver utilizzato il veicolo svuotare completamente il serbatoio dell'acqua e le tubature.
- ▶ In caso di periodi di inattività di oltre una settimana, disinfettare l'impianto idrico prima di utilizzare il veicolo (vedi capitolo 11).



- ▷ Se il veicolo non viene utilizzato per vari giorni o non viene riscaldato in caso di pericolo di gelo, svuotare l'intero impianto idrico. Assicurarsi che la pompa dell'acqua sia disinserita sul pannello di controllo. Altrimenti, la pompa dell'acqua può surriscaldarsi e danneggiarsi. Lasciare aperti i rubinetti dell'acqua in posizione centrale. Lasciare aperti la valvola di sicurezza/di scarico (se presente) e tutti i rubinetti di scarico. In questo modo si evitano danni a causa del gelo agli apparecchi montati e al veicolo e depositi negli elementi costruttivi acquiferi.

Panoramica del capitolo

Questo capitolo contiene informazioni importanti concernenti i punti da osservare e le operazioni da svolgere prima del viaggio.

Le indicazioni concernono i seguenti punti:

- le chiavi
- l'immatricolazione
- il carico utile ed il suo calcolo
- il carico corretto del veicolo e del portabiciclette
- il portapacchi
- la marcia con rimorchio
- l'uscita ed il rientro dello scalino di ingresso
- il fissaggio dell'impianto televisivo
- lo stipaggio del coperchio lavello cucina
- il fissaggio delle parti supplementari
- l'uso di catene da neve

Un lista di controllo con i punti principali è riportata sommariamente alla fine del presente capitolo.

3.1 Chiave

Con il Suo veicolo ricevete le seguenti chiavi:

Due chiavi per

- il blocchetto dell'accensione
- il serbatoio del carburante

Due chiavi per

- la porta conducente
- la porta d'ingresso della scocca
- il bocchettone di riempimento dell'acqua potabile
- gli sportelli esterni

Conservare sempre all'esterno del veicolo una chiave di ricambio. Annotare i propri numeri di chiave. In caso di perdita potrete chiedere aiuto ai nostri concessionari e officine autorizzati.

3.2 Immatricolazione

Il Vostro autocaravan è un autoveicolo con obbligo di immatricolazione. Rispettare le disposizioni nazionali per l'immatricolazione.

Prestare attenzione al fatto che alcuni paesi, nonostante la presenza di una targa con contrassegno EU, richiedono anche una targa separata che indichi la nazionalità.

3.3 Carico utile



- ▶ Un sovraccarico del veicolo ed una pressione errata dei pneumatici possono causare lo scoppio dei pneumatici stessi. Il veicolo potrebbe perdere il controllo.
- ▶ Nel libretto del veicolo è indicato soltanto il carico massimo tecnicamente ammesso e il peso del veicolo in ordine di marcia ma non l'effettivo peso del veicolo. Pertanto per sicurezza consigliamo di pesare il veicolo (passeggeri e oggetti a bordo inclusi) su una pesa pubblica prima di iniziare il viaggio.
- ▶ Adattare la velocità in funzione del carico utile. All'aumentare del carico lo spazio di frenata si fa più lungo.



- ▷ Il carico utile non deve superare il carico massimo tecnicamente ammesso (peso massimo ammissibile), indicato nel libretto del veicolo.
- ▷ Accessori montati e accessori opzionali diminuiscono il carico utile.
- ▷ Rispettare i carichi assiali indicati nel libretto del veicolo.

Fare attenzione durante il carico che il baricentro del carico utile si trovi direttamente sopra il pavimento del veicolo. Il comportamento su strada del veicolo potrebbe modificarsi.

Carico massimo ammesso

Denominazione	Carico (kg)
Letto basculante	200
Letto a castello	100
Carico sul tetto	200
Garage di coda e gavone di coda	200
Bauliere, estraibile	40
Portabiciclette	Per 2 60
	Per 3 60
Portabiciclette e-bike	Per 2 100
Portapacchi (AL-KO)	150
Portapacchi (SAWIKO)	130

3.3.1 Definizioni



- ▷ In campo tecnico, il termine "massa" ha sostituito il termine "peso". Il termine "peso" è quello usato più comunemente. Per maggiore chiarezza, nei seguenti paragrafi il termine "massa" verrà utilizzato solo in formulazioni fisse.
- ▷ Tutte le indicazioni sono conformi alla normativa europea DIN EN 1646-2.

Carico massimo tecnicamente ammesso in stato caricato

Il carico massimo tecnicamente ammesso a pieno carico corrisponde al peso che un veicolo non può mai superare.

Il carico massimo tecnicamente ammesso a pieno carico è costituito dal **peso in ordine di marcia** e dal **carico utile**.

Il carico massimo tecnicamente ammesso in stato caricato viene indicato dal produttore nel libretto del veicolo.

Peso omologato

Il peso omologato è il peso indicato dal produttore per il conferimento dell'autorizzazione al funzionamento. Il peso omologato non deve mai superare il peso massimo tecnicamente ammesso in stato caricato.

Peso in ordine di marcia

Il peso in ordine di marcia è il peso del veicolo di serie in marcia.

Il peso in ordine di marcia è costituito da:

- Peso a vuoto (peso del veicolo vuoto) con l'equipaggiamento standard integrato
- Peso del conducente
- Peso dell'equipaggiamento di base

Il peso a vuoto comprende i lubrificanti, quali oli e liquidi refrigeranti, la dotazione attrezzi, la ruota di scorta e un serbatoio del carburante riempito al 90 %.

Il peso del conducente si calcola come pari a 75 kg, indipendentemente dal suo peso effettivo.

L'equipaggiamento di base comprende tutti gli equipaggiamenti e i liquidi necessari per un uso sicuro e regolamentare del veicolo. Il peso dell'equipaggiamento di base comprende:

- Un impianto idraulico per l'acqua riempito al 90 % (serbatoio dell'acqua e tubature)
- Bombole del gas riempite al 90 %
- Un impianto di riscaldamento pieno
- I cavi di alimentazione all'alimentazione a 230 V
- Un impianto idraulico della toilette pieno
- L'attrezzatura per l'installazione di una batteria ausiliare, se essa è prevista

I serbatoi delle acque grigie e delle feci sono vuoti.

Esempio di calcolo dell'equipaggiamento di base

Serbatoio acqua da 60 l (dispositivo di troppo-pieno aperto)	60 kg
Bombola del gas in alluminio (11 kg _{gas} + 5,5 kg _{bombola})	+ 16,5 kg
Boiler con 12 l	+ 12 kg
Cavo di alimentazione a 230 V	+ 4 kg
Attrezzatura per installazione batteria ausiliare	+ 20 kg
Somma	= 112,5 kg

Il peso in ordine di marcia viene indicato dal produttore nel libretto del veicolo.

Carico utile

Il carico utile è costituito da:

- Carico convenzionale
- Equipaggiamento supplementare
- Equipaggiamento personale



▷ Il carico utile del veicolo può essere aumentato riducendo il peso in ordine di marcia. A questo riguardo è consentito, ad esempio, svuotare i contenitori di liquidi o rimuovere le bombole del gas.

Al paragrafo seguente si trovano spiegazioni circa le singole parti integranti del carico utile.

Carico convenzionale	<p>Il carico convenzionale è il peso previsto dal produttore per i passeggeri.</p> <p>Il carico convenzionale significa: Per ogni posto a sedere previsto dal costruttore, vengono calcolati 75 kg, indipendentemente dal peso effettivo dei passeggeri. Il posto del conducente è già compreso nel peso del veicolo in ordine di marcia e non deve essere calcolato.</p> <p>Il numero dei posti a sedere viene indicato dal produttore nel libretto del veicolo.</p>
Equipaggiamento supplementare	<p>L'equipaggiamento supplementare è composto dagli accessori ordinari e dagli accessori opzionali. Esempi di equipaggiamento supplementare sono:</p> <ul style="list-style-type: none"> ● Gancio di traino ● Portapacchi ● Tenda ● Portabicyclette o portamotociclette ● Impianto satellitare ● Forno a microonde <p>I pesi dei diversi accessori opzionali disponibili sono riportati nel capitolo 15 o possono essere forniti dal produttore.</p>
Equipaggiamento personale	<p>L'equipaggiamento personale comprende tutti quegli oggetti portati a bordo che non sono compresi nel carico convenzionale e nell'equipaggiamento supplementare. L'equipaggiamento personale comprende ad esempio:</p> <ul style="list-style-type: none"> ● Alimentari ● Stoviglie ● Televisore ● Radio ● Abbigliamento ● Biancheria da letto ● Giocattoli ● Libri ● Articoli da toilette <p>Inoltre sono considerati equipaggiamento personale, indipendentemente da come vengono stivati:</p> <ul style="list-style-type: none"> ● Animali ● Bicyclette ● Gommoni ● Tavole da surf ● Equipaggiamenti sportivi <p>Per l'equipaggiamento personale il produttore, a seconda delle disposizioni in vigore, deve prevedere almeno un peso, da calcolare con la formula seguente:</p>
Formula	<p>Peso minimo M (kg) = 10 x N + 10 x L</p>
Spiegazione	<p>N = numero max. di persone compreso il conducente, come dai dati del costruttore</p> <p>L = lunghezza complessiva del veicolo in metri</p>

3.3.2 Calcolo del carico utile



- ▶ Il calcolo del carico utile in fabbrica viene effettuato in parte sulla base di pesi generalizzati. Per motivi di sicurezza il carico massimo tecnicamente ammesso a pieno carico non deve comunque mai essere superato.
- ▶ Nel libretto del veicolo è indicato soltanto il carico massimo tecnicamente ammesso e il peso del veicolo in ordine di marcia ma non l'effettivo peso del veicolo. Pertanto per sicurezza consigliamo di pesare il veicolo (passeggeri e oggetti a bordo inclusi) su una pesa pubblica prima di iniziare il viaggio.

Il carico utile (vedi paragrafo 3.3.1) è pari alla differenza di peso tra

- il carico massimo tecnicamente ammesso in stato caricato e
- del peso del veicolo in ordine di marcia.

Esempio per il calcolo del carico utile

	Peso da calcolare in kg	Calcolo
Carico massimo tecnicamente ammesso conformemente al libretto del veicolo	3500	
Peso in ordine di marcia, incluso equipaggiamento di base, conformemente al libretto del veicolo	- 3070	
Rimangono per il carico utile ammesso	430	
Carico convenzionale, p. es. 3 persone a 75 kg	- 225	
Equipaggiamento supplementare	- 40	
Rimangono per l'equipaggiamento personale	= 165	

Il carico utile, che risulta dalla differenza fra il carico massimo tecnicamente ammesso a pieno carico e il carico indicato dal produttore in ordine di marcia, è da considerarsi solo teorico.

Solo quando il veicolo viene pesato su una pesa pubblica con i serbatoi pieni (carburante e acqua), bombole del gas piene ed equipaggiamento supplementare completo, può venire calcolato il carico utile effettivo.

Procedere come segue:

- Guidare il veicolo sulla pesa prima solo con le ruote anteriori, e lasciar pesare.
- Infine guidare il veicolo sulla pesa con le ruote posteriori e lasciar pesare.

I singoli valori indicano i carichi assiali al momento. Essi sono importanti per procedere a un carico corretto del veicolo (vedi paragrafo 3.3.3). La somma di tali valori costituisce il peso del veicolo al momento.

La differenza tra il carico massimo tecnicamente ammesso a pieno carico e il peso del veicolo evinto dalla pesa, costituisce il carico utile effettivo.

In questo modo è possibile determinare il peso che rimane per l'equipaggiamento personale:

- Determinare il peso dei passeggeri e sottrarlo al valore del carico utile effettivo.

Ne risulta il peso che può venire utilizzato per l'equipaggiamento personale.

3.3.3 Come caricare correttamente il veicolo



- ▶ Per motivi di sicurezza, mai superare il carico massimo tecnicamente ammesso a pieno carico.
- ▶ Distribuire uniformemente il carico sul lato destro e sinistro del veicolo.
- ▶ Distribuire uniformemente il carico sui due assi. Rispettare i carichi assiali indicati nel libretto del veicolo. Rispettare inoltre la portata ammessa dei pneumatici (vedi capitolo 13).
- ▶ A causa dell'effetto leva, i carichi pesanti dietro all'asse posteriore possono alleggerire l'asse anteriore ($\frac{1}{2}$ — $\frac{1}{2}$). Questo vale specialmente con uno sbalzo posteriore lungo, se viene trasportata una motocicletta sul portapacchi posteriore oppure se il gavone di coda è caricato in modo eccessivo. Lo scarico dell'asse anteriore influenza negativamente il comportamento su strada, specialmente nei veicoli a trazione anteriore.
- ▶ Stivare tutti gli oggetti, in modo che non possano scivolare.
- ▶ Stivare gli oggetti pesanti (tenda veranda, scatolame, ecc.), vicino agli assi. Per lo stivaggio di oggetti pesanti, si prestano a fungere da gavoni soprattutto le bauliere sottoscocca, le cui porte non si possono aprire in senso di marcia.
- ▶ Riporre gli oggetti leggeri (biancheria) negli armadietti a tetto.
- ▶ Caricare il portabiciclette solo con biciclette (max. 3 biciclette).

In gavoni di grandi dimensioni come il garage di coda, possono trovare posto anche oggetti pesanti (p. es. motoscooter). Il carico assiale dell'asse posteriore potrebbe essere superato.

I singoli assi non devono mai essere sovraccaricati. Per questo motivo è importante prestare attenzione a che distanza è stivato il carico rispetto agli assi.

Per ripartire correttamente il carico, sono necessari una pesa, un metro, una calcolatrice tascabile e un po' di tempo.

Con due semplici formule è possibile calcolare in che maniera il peso del carico influisce sugli assi:

Formule $A \times G : R =$ Peso sull'asse posteriore

Peso sull'asse posteriore – $G =$ Peso sull'asse anteriore

Spiegazione

A = Distanza in cm tra il gavone e l'asse anteriore

G = Peso in kg del carico nel gavone

R = Interasse in cm del veicolo (distanza tra gli assi)



- ▶ Misurare le distanze esterne al veicolo orizzontalmente dal centro della ruota anteriore al centro del gavone oppure al centro della ruota posteriore.

Calcolo del carico assiale:

- Moltiplicare la distanza tra il gavone e l'asse anteriore (A) con il peso del carico nel gavone (G) e dividere il risultato per l'interasse (R). Se ne evince il peso con il quale il carico nel gavone sollecita l'asse posteriore. Annotare questo peso e il gavone.
- Al passo successivo, sottrarre il peso nel gavone (G) dal peso appena calcolato. Se la differenza è un valore **positivo** (esempio 1), significa che l'**alleggerimento** sull'asse anteriore è pari a questo valore. Se la differenza è un valore **negativo** (esempio 2), significa che l'asse anteriore viene **sollecitato**. Annotare anche questo valore.
- Calcolare in questo modo tutti i gavoni del veicolo.
- Come ultimo passo, sommare tutti i pesi calcolati per il carico sull'asse posteriore e sottrarli o sottrarli tutti i pesi calcolati per il carico sull'asse anteriore.
Nel paragrafo 3.3.2 viene descritto come calcolare il carico sull'asse posteriore e anteriore.

Se il valore che ne risulta è maggiore al carico assiale ammesso, il carico deve essere stivato in un'altra maniera.

Se l'asse anteriore viene alleggerito troppo, peggiora l'aderenza dei pneumatici sulla strada (trazione), specialmente nei veicoli con trazione anteriore. Anche in questo caso, il carico deve essere stivato in un'altra maniera.

Esempio di calcolo del carico utile

		Esempio 1	Esempio 2
Distanza dall'asse anteriore	A	(A1) 450 (cm)	(A2) 250 (cm)
Peso nel gavone	G	x 100 (kg)	x 50 (kg)
Interasse del veicolo	R	÷ 325 (cm)	÷ 325 (cm)
Carico sull'asse posteriore (sommare al carico assiale)		138,5 (kg)	38,5 (kg)
Peso nel gavone		- 100 (kg)	- 50 (kg)
Alleggerimento sull'asse anteriore (sottrarre dal carico assiale)		38,5 (kg)	
Carico dell'asse anteriore (sommare al carico assiale)			-11,5 (kg)

3.3.4 Portapacchi e scala a pioli (accessorio opzionale)



- ▶ Camminare sul tetto solamente se vi è montato il portapacchi.
- ▶ Salire sulla scaletta con cautela. Se la scaletta è umida o ghiacciata, c'è il pericolo di scivolare.
- ▶ Salire sul tetto della scocca con cautela. Se il tetto è umido o ghiacciato c'è il pericolo di scivolare.
- ▶ Non caricare eccessivamente il tetto. L'aumento del carico sul tetto fa peggiorare l'assetto di guida e la capacità di frenata.



- ▷ Se il veicolo è provvisto di un portapacchi è possibile fissare un portapacchi per i carichi sul tetto (ad es. per tavole da surf, canotti o canoe leggere). Sono disponibili speciali sistemi di trasporto come accessorio. Il concessionario autorizzato o il punto di assistenza saranno lieti di consigliarvi.
- ▷ Il carico massimo ammesso sul tetto è pari a 200 kg.
- ▷ Il carico puntiforme massimo è pari a 90 kg/100 cm².



- ▷ Prima di salire sul tetto coprire il pianale con una grande superficie. Sono adatti allo scopo materiali dotati di una superficie piatta o morbida come p. es. una piastra spessa in polistirolo.
- ▷ Bloccare i carichi sul tetto con cinghie di bloccaggio. Non utilizzare espansori in gomma.
- ▷ Tener conto dell'altezza complessiva del veicolo a portabagagli del tetto carico.



- ▷ Nella cabina di guida sistemare un appunto che riporti in modo ben visibile l'altezza complessiva. Così facendo non è più necessario effettuare calcoli in caso di ponti o transiti.

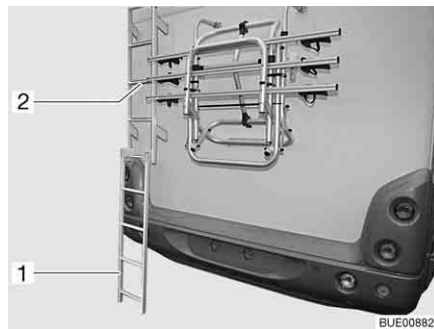

Fig. 1 Scaletta del portapacchi

Salire sul tetto (scaletta del portapacchi):

- Agganciare la parte inferiore della scaletta (Fig. 1,1) alla parte della scaletta (Fig. 1,2) fissata sulla parte posteriore e deporre sul pavimento.
- Salire la scaletta con prudenza.

Salire sul tetto (scaletta telescopica):

- Appoggiare delicatamente la scaletta telescopica (accessorio opzionale) alla parete del veicolo.
- Salire la scaletta con prudenza.

3.3.5 Garage di coda/gavone di coda



- ▶ Non usare gavoni e garage di coda come posto letto o luogo di permanenza per persone o animali. Questi spazi non sono provvisti di ventilazione forzata. Sussiste pericolo di asfissia causato da carenza di ossigeno e aria di scarico del riscaldamento.
- ▶ Se si carica il garage di coda/gavone di coda, fare attenzione ai carichi assiali ammessi e al carico massimo tecnicamente ammesso.
- ▶ Il carico massimo consentito del garage di coda/del gavone di coda è di 200 kg. Non superare il peso massimo consentito sull'asse posteriore.
- ▶ Attenzione: Quando il garage di coda oppure il gavone di coda (a seconda del modello) viene **sollecitato** al massimo, dell'asse anteriore viene **alleggerito** dall'effetto leva. Il comportamento su strada peggiora.



- ▷ A seconda della dotazione del veicolo, nel garage di coda o nel gavone di coda sono montate guide di ancoraggio con occhielli di ancoraggio. Assicurare sempre il carico agli occhielli di ancoraggio. Per assicurare il carico, utilizzare la cinghia di bloccaggio o ev. reti di ancoraggio; non utilizzare mai espansori in gomma.
- ▷ Prima dell'ancoraggio del carico, verificare sempre il serraggio degli occhielli di ancoraggio nelle guide di ancoraggio. Se un occhiello di ancoraggio non è ben ancorato nella guida di ancoraggio, in caso di bruschi movimenti del volante o in caso di frenate, il carico potrebbe scivolare e staccarsi.
- ▷ Ripartire uniformemente il carico. Carichi concentrati eccessivamente in un solo punto danneggiano il rivestimento del pavimento.
- ▷ Se si trasportano biciclette nel garage di coda, utilizzare il sistema di supporto offerto dal concessionario.

3.3.6 Doppio fondo



- ▶ Quando si carica il doppio fondo fare attenzione ai carichi assiali ammessi e al carico massimo tecnicamente ammesso.



- ▷ Ripartire uniformemente il carico. Carichi concentrati eccessivamente in un solo punto danneggiano il rivestimento del pavimento.

3.3.7 Bauliera estraibile



- ▷ Il carico massimo ammesso sulla bauliera estraibile è pari a 40 kg.

3.3.8 Portabiciclette (accessorio opzionale)



- ▶ Quando si carica il portabiciclette fare attenzione ai carichi assiali ammessi e al carico massimo tecnicamente ammesso.
- ▶ Le biciclette possono sporgere lateralmente al massimo di 40 cm, calcolando a partire dal bordo esterno delle luci di posizione posteriori. Non superare una lunghezza complessiva di 2,50 m. Regolare i fissaggi per le biciclette in modo corrispondente. In caso di sporgenza laterale maggiore, essa deve venire indicata con una bandiera rossa.
- ▶ Caricare il portabiciclette solo con biciclette (max. 3 biciclette).
- ▶ Assicurare le biciclette con le cinghie in dotazione e controllarne la tenuta dopo alcuni chilometri.
- ▶ Controllare il corretto fissaggio delle biciclette sul portabiciclette dopo i primi 10 km di viaggio e successivamente durante il viaggio in occasione di ogni sosta.
- ▶ Non utilizzare il portabiciclette come portapacchi o come scaletta.



- ▷ Il portabiciclette serve soltanto per trasportare le biciclette.
- ▷ Non è consentito superare il carico massimo indicato dal produttore.
- ▷ Non è consentito coprire la targa e le luci posteriori.
- ▷ La portata massima del portabiciclette è pari a 60 kg.
- ▷ Quando si caricano le biciclette sul portabiciclette si deve rispettare il baricentro. Nel caso in cui venga caricata **una sola** bicicletta, questa deve essere posizionata quanto più vicino possibile alla parete del veicolo.
- ▷ Non è permesso viaggiare con il portabiciclette aperto senza biciclette.
- ▷ Prima di ogni partenza controllare:
 - Il portabiciclette senza biciclette è chiuso correttamente?
 - Le biciclette sono ben fissate al portabiciclette con le cinghie in dotazione?

Come caricare le biciclette sul portabiciclette

Quando si caricano le biciclette sul portabiciclette si deve rispettare il baricentro. Il baricentro delle biciclette deve essere molto vicino alla parete di coda del veicolo. Caricare sempre le biciclette dall'interno verso l'esterno del portabiciclette.

Il portabiciclette viene caricato correttamente in questo modo:

- A seconda del modello ribaltare il portabiciclette verso il basso o estrarlo.
- La bicicletta più pesante direttamente sulla parete di coda.
- Le biciclette più leggere al centro o sul lato esterno del portabiciclette.
- Fissare le ruote anteriore e posteriore di ogni singola bicicletta tramite i passanti montati sul portabiciclette.
- Fissare inoltre la bicicletta esterna, a seconda del modello del portabiciclette sulla staffa di supporto o sul braccio di supporto o con il distanziatore.

Nel caso in cui venga caricata **una sola** bicicletta, questa deve essere posizionata quanto più vicino possibile alla parete di coda.

Portabiciclette, non abbassabile



- ▷ Inoltre prestare attenzione alle istruzioni per l'uso del produttore.



Fig. 2 Portabiciclette per massimo 3 biciclette



Fig. 3 Portabiciclette (variante)

Con questo portabiciclette si possono trasportare comodamente 2 o 3 biciclette, a seconda della versione.

Caricare le biciclette:

- Ribaltare la staffa mobile verso il basso.
- Sistemare le biciclette e legarle con la cinghia Quick.
- Fissare il distanziatore sul telaio della bicicletta esterna.

3.3.9 Portabiciclette bike/e-bike (accessorio opzionale)



- ▶ Quando si carica il portabiciclette fare attenzione ai carichi assiali ammessi e al carico massimo tecnicamente ammesso.
- ▶ Le biciclette possono sporgere lateralmente al massimo di 40 cm, calcolando a partire dal bordo esterno delle luci di posizione posteriori. Non superare una lunghezza complessiva di 2,50 m. Regolare i fissaggi per le biciclette in modo corrispondente. In caso di sporgenza laterale maggiore, essa deve venire indicata con una bandiera rossa.
- ▶ Il portabiciclette può essere caricato al massimo con 2 biciclette (anche e-bike, pedelec).
- ▶ Prima di partire, bloccare il portabiciclette in posizione di marcia.
- ▶ Assicurare le biciclette con le cinghie in dotazione e controllarne la tenuta dopo alcuni chilometri.
- ▶ Controllare il corretto fissaggio delle biciclette sul portabiciclette dopo i primi 10 km di viaggio e successivamente durante il viaggio in occasione di ogni sosta.
- ▶ Non utilizzare il portabiciclette come portapacchi o come scaletta.



- ▷ Il portabiciclette serve solo per trasportare biciclette e biciclette elettriche (e-bike, pedelec).
- ▷ Non è consentito superare il carico massimo indicato dal produttore.
- ▷ Non è consentito coprire la targa e le luci posteriori.
- ▷ La portata massima del portabiciclette è pari a 100 kg.
- ▷ Quando si caricano le biciclette sul portabiciclette si deve rispettare il baricentro. Nel caso in cui venga caricata **una sola** bicicletta, questa deve essere posizionata quanto più vicino possibile alla parete del veicolo.
- ▷ Prima di fissare le biciclette, verificare la corretta regolazione dei bracci di supporto e dei supporti per le ruote del portabiciclette. Se necessario, regolare il braccio di supporto o il supporto per la ruota sulla bicicletta.
- ▷ Non è permesso viaggiare con il portabiciclette aperto senza biciclette.
- ▷ Prima di ogni partenza controllare:
 - Il portabiciclette senza biciclette è chiuso correttamente?
 - Le biciclette sono ben fissate al portabiciclette con le cinghie in dotazione?
- ▷ Se il portabiciclette è dotato di un'unità di carica:
 - I cavi di carica sono fissati in modo sicuro? In caso contrario, i cavi di carica possono strapparsi.

Come caricare le biciclette sul portabiciclette

Quando si caricano le biciclette sul portabiciclette si deve rispettare il baricentro. Il baricentro delle biciclette deve essere molto vicino alla parete di coda del veicolo. Caricare sempre le biciclette dall'interno verso l'esterno del portabiciclette.

Il portabiciclette viene caricato correttamente in questo modo:

- La bicicletta più pesante direttamente sulla parete di coda.
- La bicicletta più leggera sul lato esterno del portabiciclette.
- Fissare le ruote anteriore e posteriore di ogni singola bicicletta tramite i passanti montati sul portabiciclette.
- Fissare ogni bicicletta sul braccio di supporto.

Nel caso in cui venga caricata **una sola** bicicletta, questa deve essere posizionata quanto più vicino possibile alla parete di coda.

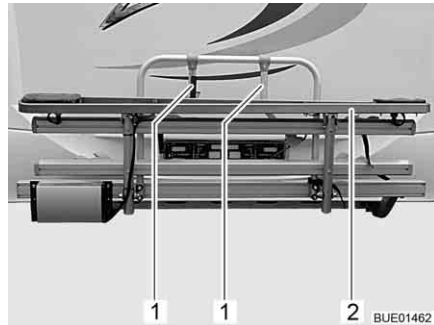

Fig. 4 Portabiciclette e-bike



Fig. 5 Disposizione e-bike

- Allentare la cinghia e abbassare il portabiciclette e-bike (Fig. 4,2).
- Sollevare la prima e-bike sul portabiciclette e posarla negli appositi supporti (ruota anteriore rivolta verso sinistra).
- Ruotare il braccio di supporto più corto (Fig. 4,1) e fissare il tubo anteriore del telaio (Fig. 5,1) dell'e-bike con le cinghie.
- Fissare le due ruote agli appositi supporti con cinghie.
- Sollevare la seconda e-bike sul portabiciclette e appoggiarla nei supporti per le ruote (ruota anteriore rivolta verso destra).
- Ruotare il braccio di supporto più lungo (Fig. 4,1) e fissare il tubo anteriore del telaio (Fig. 5,1) dell'e-bike con le cinghie.
- Fissare le due ruote agli appositi supporti con cinghie.
- Verificare la sicurezza del fissaggio delle due e-bike.



- ▷ Il portabiciclette per e-bike è dotato di una stazione di carica per e-bike di marca Ansmann.

*Carica delle batterie
(Ansmann):*

- Collegare i cavi di carica delle batterie alla stazione di carica. Le batterie vengono caricate automaticamente durante la marcia.

3.3.10 Portapacchi asportabile AL-KO (accessorio opzionale)



- ▶ Non superare il carico dell'asse posteriore!
- ▶ A causa dell'effetto leva, i carichi pesanti dietro all'asse posteriore possono alleggerire l'asse anteriore ($\frac{1}{2}$ ↓). Questo vale specialmente con uno sbalzo posteriore lungo, se viene trasportata una motocicletta sul portapacchi posteriore oppure se il gavone di coda è caricato in modo eccessivo. Lo scarico dell'asse anteriore influenza negativamente il comportamento su strada, specialmente nei veicoli a trazione anteriore.



- ▶ Stivare il carico sempre in modo sicuro per il traffico e assicurarlo contro una caduta.
- ▶ Non è consentito che il carico superi la larghezza massima del veicolo. L'illuminazione e la targa ufficiale sul portapacchi non devono essere coperti dal carico.



- ▷ Non è consentito utilizzare contemporaneamente il portapacchi e il gancio di traino.



- ▷ Per il portapacchi viene fornita un'autorizzazione al funzionamento CE.
- ▷ Far montare il portapacchi dal concessionario o dal punto di assistenza.
- ▷ Osservare le disposizioni specifiche del paese.
- ▷ Inoltre prestare attenzione alle istruzioni per l'uso del produttore.

Il portapacchi consente il trasporto di un carico (per esempio di una motocicletta o di un motorino) con un peso fino a 150 kg. Dopo l'uso smontare sempre il portapacchi.

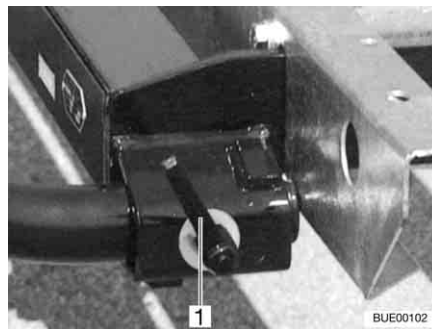

Fig. 6 Chiusura rapida

Montaggio:

- Tirare il freno a mano.
- Inserire il supporto a sinistra e a destra negli alloggiamenti sul telaio e assicurarlo con una chiusura rapida (Fig. 6,1).
- Creare un collegamento elettrico tra portapacchi e veicolo.

Smontaggio:

- Tirare il freno a mano.
- Staccare il collegamento elettrico tra portapacchi e veicolo.
- Rilasciare la chiusura rapida (Fig. 6,1) e sfilare i supporti dagli alloggiamenti sul telaio.

3.3.11 Portapacchi SAWIKO (accessorio opzionale)



- ▶ Non superare il carico dell'asse posteriore!
- ▶ A causa dell'effetto leva, i carichi pesanti dietro all'asse posteriore possono alleggerire l'asse anteriore (↕↕). Questo vale specialmente con uno sbalzo posteriore lungo, se viene trasportata una motocicletta sul portapacchi posteriore oppure se il gavone di coda è caricato in modo eccessivo. Lo scarico dell'asse anteriore influenza negativamente il comportamento su strada, specialmente nei veicoli a trazione anteriore.



- ▶ Stivare il carico sempre in modo sicuro per il traffico e assicurarlo contro una caduta.
- ▶ Non è consentito che il carico superi la larghezza massima del veicolo. L'illuminazione e la targa ufficiale sul portapacchi non devono essere coperti dal carico.



- ▷ Non è consentito utilizzare contemporaneamente il portapacchi e il gancio di traino.



- ▷ Per montare un portapacchi è necessario registrarlo nel libretto del veicolo. I documenti necessari sono allegati al portapacchi.
- ▷ Far montare il portapacchi dal concessionario o dal punto di assistenza.
- ▷ Osservare le disposizioni specifiche del paese.
- ▷ Inoltre prestare attenzione alle istruzioni per l'uso del produttore.

Il portapacchi consente di trasportare un carico con un peso fino a 130 kg. Per il trasporto del carico si possono avere degli speciali sopralzi. Essi sono per esempio portabiciclette o un contenitore portapacchi. I nostri concessionari e punti di assistenza autorizzati saranno lieti di consigliarvi.

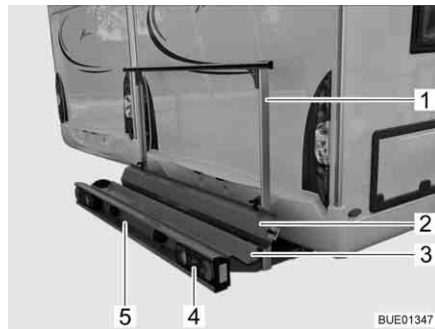

Fig. 7 Portapacchi

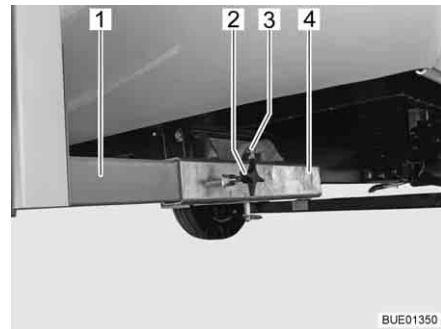

Fig. 8 Fissaggio al veicolo

Il portapacchi (Fig. 7) consente il trasporto di una motocicletta o di un motorino con un peso fino a 130 kg.

Volume di consegna

Il volume di consegna è costituito dai seguenti componenti:

- Vasca di trasporto (Fig. 7,3) e staffa di supporto (Fig. 7,1) con fissaggio al veicolo (Fig. 8)
- Luci posteriori (Fig. 7,4)
- Luce targa del veicolo (Fig. 7,5)
- Spina a 13 poli sistema Jäger
- Guida di transito (Fig. 7,2)

Fissaggio al veicolo

I due longheroni (Fig. 8,1) del portapacchi sono fissati mediante viti ad alette (Fig. 8,2) ai supporti del perno quadro (Fig. 8,4) sul pavimento del veicolo. Il portapacchi è fissato tramite un bullone (Fig. 8,3) con anello di arresto.

Registrazione nel libretto del veicolo

Far montare gli accessori dal concessionario o dal punto di assistenza. Il concessionario o il punto di assistenza sbrigheranno per Voi anche tutte le formalità necessarie.

3.4 Rimorchio



- ▶ Prestare particolare attenzione durante le operazioni di agganciamento e sganciamento di un rimorchio. Rischio di incidente e di ferimento!
- ▶ Durante le operazioni di agganciamento e sganciamento è vietato sostare tra la motrice ed il rimorchio.
- ▶ Rispettare il peso assiale posteriore ammesso nonché il carico del timone della motrice. Non superare il carico di appoggio e il peso consentito sull'asse posteriore. Questi valori non devono essere superati, e sono rilevabili dal libretto del veicolo e da quelli del gancio di traino.



- ▷ Rimorchi con freno ad inerzia: Non agganciare o sganciare i rimorchi con il freno inserito.
- ▷ Gancio di traino con collo sferico asportabile: Se il collo sferico è montato in modo errato, vi è il pericolo che il rimorchio si stacchi. Attenersi alle istruzioni per l'uso del gancio di traino.

3.5 Gancio di traino (accessorio opzionale)



- ▶ Nel montare il gancio del traino consultare il libretto del veicolo per conoscere il carico di appoggio e il carico sospeso massimi.
- ▶ Dopo 1000 ore di funzionamento stringere nuovamente le viti di fissaggio del gancio di traino.



- ▷ Non è consentito utilizzare contemporaneamente il portapacchi e il gancio di traino.



- ▷ Per montare il gancio di traino è necessario registrarlo nel libretto del veicolo. I documenti necessari sono allegati al gancio di traino.
- ▷ Inoltre prestare attenzione alle istruzioni per l'uso del produttore.



Fig. 9 Gancio di traino

Registrazione nel libretto del veicolo

Far montare gli accessori dal concessionario o dal punto di assistenza. Il concessionario o il punto di assistenza sbrigheranno per Voi anche tutte le formalità necessarie.

3.6 Scalino di ingresso (parzialmente accessorio opzionale)



- ▶ Prima della partenza e dopo brevi interruzioni di marcia, controllare che lo scalino di ingresso sia completamente inserito.
- ▶ Non sostare in prossimità dello scalino di ingresso durante il movimento di inserimento o di estrazione.
- ▶ Salire sullo scalino di ingresso soltanto quando è stato completamente estratto. Pericolo di ferirsi!
- ▶ Non sollevare o abbassare persone o carichi con lo scalino di ingresso.



- ▷ Prestare attenzione alle varie altezze dello scalino e, nello scendere, controllare che il terreno sia stabile e pianeggiante.
- ▷ I supporti girevoli e gli snodi dello scalino di ingresso non necessitano di lubrificazione (vedi capitolo 11).



- ▷ Il pulsante per il comando dello scalino di ingresso si trova all'interno del veicolo nella zona della porta di ingresso.
- ▷ Se lo scalino di ingresso non è regolarmente inserito e innestato, al momento dell'accensione del motore si accende una spia rossa di controllo nel cruscotto.
- ▷ Prestare attenzione all'avvertenza sullo scalino di ingresso.

I veicoli sono dotati di uno scalino di ingresso, estraibile elettricamente.

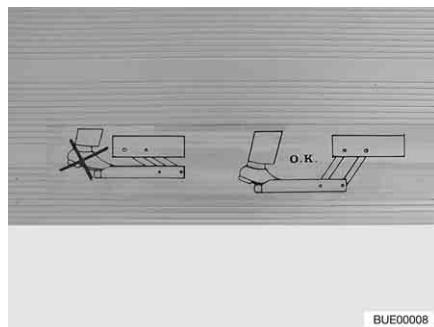

Fig. 10 Avvertenza su scalino di ingresso

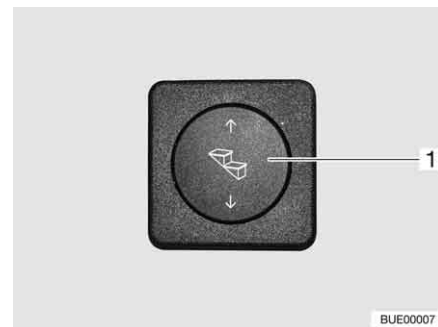

Fig. 11 Pulsante per il comando dello scalino di ingresso

Estrarre completamente lo scalino di ingresso prima di entrare nel veicolo (Fig. 10).

- Estrazione:**
- Premere in basso il pulsante basculante (Fig. 11,1) e tenerlo premuto (almeno 3 secondi), fino a che lo scalino di ingresso è stato completamente estratto.
- Inserimento:**
- Premere in alto il pulsante basculante (Fig. 11,1) fino a che lo scalino di ingresso è completamente inserito.

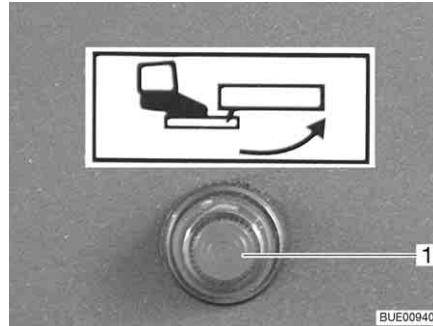

Fig. 12 Spia di controllo

Quando si inserisce l'accensione e lo scalino di ingresso è stato estratto, si accende una spia di controllo (Fig. 12,1) nel cruscotto.

3.7 Impianto televisivo (accessorio opzionale)



- ▶ Prima della partenza portare lo schermo piatto e il supporto dello schermo nella posizione di base e assicurarlo. Se il supporto dello schermo è montato su un mobiletto porta TV: Chiudere il mobiletto porta TV.
- ▶ Prima di ogni viaggio verificare che l'antenna sia in posizione di sosta. Pericolo di incidenti! Per posizione di parcheggio si intende che l'antenna è rivolta all'indietro, è completamente abbassata, ed è bloccata in questa posizione.



- ▷ In caso di pericolo di gelo, rimuovere dal veicolo il televisore a schermo piatto.



- ▷ Per ulteriori informazioni sul posizionamento dello schermo piatto vedi capitolo 6.

3.8 Coperchi del lavello e dello scolapiatti



- ▶ In caso d'incidente oppure in caso di frenata d'emergenza i coperchi sganciati del lavello (Fig. 13,1) e dello scolapiatti possono ferire i passeggeri del veicolo. Prima della partenza rimuovere i coperchi sganciati e stivarli in modo sicuro nell'angolo cucina oppure nell'armadio guardaroba.



Fig. 13 Coperchio lavello cucina (esempio)

3.9 Fissaggio delle parti supplementari



- ▶ In caso d'incidente oppure in caso di frenata d'emergenza le parti supplementari non bloccate possono ferire i passeggeri del veicolo. Prima della partenza fissare le parti supplementari non bloccate sugli appositi supporti, oppure riporle nel veicolo in un luogo sicuro.



- ▷ Durante la marcia le porte e gli sportelli non bloccati possono aprirsi di scatto e danneggiare gli interni. Prima della marcia fissare le porte e gli sportelli.

Per parti supplementari si intende, ad esempio, porte interne o pareti di separazione. Per gli sportelli dei mobili vedi paragrafo 6.4.



Fig. 14 Parete divisoria per la doccia

Fissaggio delle parti supplementari:

- Fissare le porte o le pareti di separazione (Fig. 14,1) con i bloccaggi o i dispositivi di fissaggio previsti.

3.10 Catene da neve (accessorio opzionale)



- ▷ Montare le catene da neve solo se la distanza tra gli pneumatici e la carrozzeria del veicolo è di almeno 50 mm.
- ▷ Se si montano le catene da neve, i pneumatici, le sospensioni delle ruote e lo sterzo sono sottoposti ad una ulteriore sollecitazione. Con catene da neve montate, guidare l'autocaravan lentamente (massimo 50 km/h) e solo su strade totalmente innevate. Altrimenti il veicolo può venire danneggiato.
- ▷ Osservare le istruzioni di montaggio del produttore delle catene da neve.
- ▷ Non montare catene da neve su cerchi in alluminio.

Utilizzare esclusivamente le apposite catene da neve:

Dimensioni dei pneumatici	Dimensioni delle catene da neve
215/70 R 15 C	230
225/27 R 16 C	245

L'utilizzo delle catene da neve è soggetto alle disposizioni vigenti nei singoli paesi.

- Montare le catene da neve sempre sulle ruote motrici.
- Controllare la tensione delle catene da neve dopo alcuni minuti di marcia.

3.11 Sicurezza stradale



- ▶ Prima della partenza, o ad intervalli di 2 settimane, controllare regolarmente la pressione dei pneumatici. Una pressione errata dei pneumatici provoca un'eccessiva usura e può causare danni o anche lo scoppio dei pneumatici. Il veicolo potrebbe perdere il controllo.

Prima della partenza effettuare i seguenti controlli:

Veicolo di base

N.	Controlli	Control-lato
1	Tutta la documentazione sul veicolo è a bordo	
2	Pneumatici in stato regolamentare	
3	Funzionamento fanaleria, luci freni e faro retromarcia	
4	Livello olio motore, olio cambio e olio idroguida controllato	
5	Livello acqua raffreddamento motore e impianto lavaparabrezza rabboccato	
6	Freni funzionanti	
7	I freni reagiscono in maniera uniforme	
8	In caso di frenata il veicolo non deve sbandare	

Abitacolo, esterno

9	Tenda completamente avvolta	
10	Tetto libero da neve e ghiaccio (in inverno)	
11	Collegamenti esterni staccati e tubature stivate	
12	Puntelli esterni rimossi	
13	Puntelli integrati, inseriti ed agganciati	
14	Cunei di arresto rimossi e stivati	

N.	Controlli	Control- lato
15	Scalino di ingresso inserito (fare attenzione alla spia di controllo)	
16	Sportelli esterni chiusi e bloccati	
17	Porta di ingresso posteriore chiusa	
18	Altezza complessiva del veicolo incluso portabagagli del tetto carico determinata e annotata. Conservare l'indicazione dell'altezza nella cabina di guida, a portata di mano	

Abitacolo, interno

19	Finestre e oblò chiusi e bloccati	
20	Schermo piatto fissato	
21	Antenna televisore rientrata (se incorporata)	
22	Pezzi sfusi e parti supplementari stivati o bloccati	
23	Basi aperte sgomberate	
24	Nell'armadietto a tetto della luce tenda veranda non devono essere custoditi ricariche del gas o altri materiali facilmente infiammabili	
25	Coperchi per il lavandino e lo scolapiatti stivati in modo sicuro	
26	Porta del frigorifero bloccata	
27	Frigorifero commutato su funzionamento a 12 V	
28	Tutti i cassetti e gli sportelli chiusi	
29	Tutte le porte bloccate	
30	Letto basculante fissato al tetto in modo sicuro	
31	Seggiolini per bambini montati in posti a sedere muniti di cinture di sicurezza a tre punti	
32	Arresto per sedili girevoli innestato per sedili del conducente e del passeggero	
33	Oscuranti bloccati e aperti nella cabina di guida	

Impianto del gas

34	Bombole del gas fissate nel vano portabombole affinché non possano ruotare	
35	Quando le bombole non sono collegate al tubo del gas, richiuderle sempre con il cappuccio di protezione	
36	Se non è disponibile alcuna protezione anti-urto: Valvola principale di arresto della bombola del gas e rubinetti di arresto del gas chiusi	

Impianto elettrico

37	<p>Controllare la tensione della batteria di avviamento e di quella dell'abitacolo (vedi capitolo 8). Se il pannello di controllo indica una tensione insufficiente, la batteria in questione deve essere ricaricata. Attenersi alle avvertenze contenute nel capitolo 8</p> <p> ▷ Iniziare il viaggio con la batteria di avviamento e dell'abitacolo completamente cariche.</p>	
----	---------------------------------------------------------------------------------------------------------------------------------------------------------------------------------------------------------------------------------------------------------------------------------------------------------------------------------------------------------------------------------------------------------------------------------------------------------------------	--

Panoramica del capitolo

Questo capitolo contiene indicazioni sulla guida dell'autocaravan.

Le indicazioni concernono i seguenti punti:

- il sensore di controllo distanza durante il parcheggio
- la telecamera retromarcia con display LCD
- la velocità di marcia
- i freni
- le cinture di sicurezza
- i seggiolini per bambini
- i sedili e i poggiatesta
- la disposizione dei posti a sedere
- gli alzacristalli elettrici
- gli specchietti esterni regolabili e riscaldabili elettricamente
- le tendine oscuranti pieghevoli nella cabina di guida
- il cofano motore
- gli ugelli lavavetro
- il contenitore dell'acqua per i tergicristalli
- il rifornimento di carburante

4.1 Guidare l'autocaravan



- ▶ Il veicolo di base è costituito da un veicolo commerciale (camioncino). Adattare perciò la guida di conseguenza.
- ▶ Prima della partenza e dopo brevi interruzioni di marcia, controllare che lo scalino di ingresso sia completamente inserito.
- ▶ Sui posti a sedere omologati per il viaggio è montata una cintura di sicurezza. Durante il viaggio, tenere sempre allacciata la cintura di sicurezza.
- ▶ Durante la guida non aprire mai le cinture di sicurezza.
- ▶ I passeggeri devono rimanere seduti ai posti previsti per gli stessi.
- ▶ Il bloccaggio delle porte non deve essere aperto.
- ▶ Evitare brusche frenate.
- ▶ Se si utilizza un navigatore satellitare, modificare la meta di destinazione esclusivamente quando il veicolo è fermo. Dirigersi pertanto verso un parcheggio oppure un'area di sosta sicura qualora debba essere modificata la meta di destinazione.
- ▶ Durante il viaggio non proiettare alcun DVD sul display del navigatore satellitare.



- ▷ Guidare lentamente su strade dissestate.
- ▷ Guidare con cautela durante il passaggio su traghetti, quando si attraversano eventuali asperità e nei percorsi in retromarcia. Data la sporgenza relativamente lunga, in condizioni sfavorevoli i veicoli più grossi possono perdere la "rotta" e "incagliarsi". In questo modo si corre il rischio di danneggiare il sottoscocca e le parti che vi sono montate.



- ▷ Il costruttore non si assume alcuna responsabilità per incidenti o danni causati dalla mancata osservanza di queste avvertenze.
- ▷ Le misure di sicurezza illustrate nel capitolo 2 devono essere rispettate.



- ▷ Se nel veicolo è montata una telecamera retromarcia, quando si inserisce la retromarcia la telecamera si attiva automaticamente.
- ▷ Se il Vostro veicolo è dotato del cambio automatico Comfort-Matic della Fiat, osservare quanto segue: Il segnale acustico descritto nelle istruzioni per l'uso per il Comfort-Matic non è attivo sui nostri veicoli. Non risuona alcun segnale acustico.

4.2 Sensore di controllo distanza durante il parcheggio Park Boy V (accessorio opzionale)



- ▶ Prestare particolare attenzione quando si guida in retromarcia. Rischio di incidente e di ferimento.
- ▶ Il sensore di controllo distanza durante il parcheggio è solo un ausilio ed è possibile che non riconosca tutti gli ostacoli. La responsabilità della sicurezza è del conducente. Nel caso in cui l'apparecchio dovesse sbagliare, guastarsi o danneggiarsi, non potrà essere dedotto alcun diritto nei confronti del produttore del veicolo.
- ▶ Depositi di sporcizia, ghiaccio, neve e gas di scarico possono pregiudicare il funzionamento del sensore di controllo distanza durante il parcheggio.
- ▶ Un avviso tempestivo viene emesso solamente durante la marcia più lenta (velocità di manovra).
- ▶ Gli ostacoli al di sopra o al di sotto del campo di misurazione del sensore non vengono rilevati (ad es. rampe di carico sporgenti).
- ▶ Scarpate o limiti di carreggiata in pendenza (ad es. moli) non vengono rilevati.



- ▷ Difetti di carreggiata quali alterazioni o asperità del fondo stradale possono talvolta causare messaggi di errore, che tuttavia non sono riconducibili a difetti del sensore di controllo distanza durante il parcheggio.

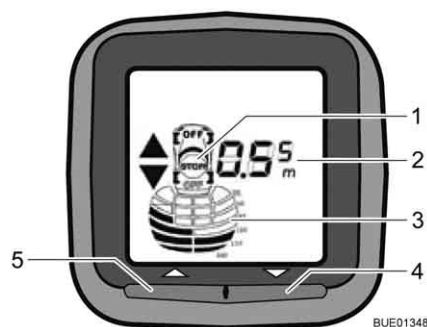

- 1 Simbolo STOP
- 2 Indicatore distanza in cm (a intervalli di 5 cm)
- 3 Distanza dall'ostacolo (indicatore grafico)
- 4 Tasto On/Off (accesso/spento) per i sensori sulla parte posteriore del veicolo
- 5 Senza funzione

Fig. 15 Quadro di segnalazione Park Boy V

Descrizione in breve

Il sensore di controllo distanza durante il parcheggio aiuta durante le manovre di parcheggio. La distanza dai possibili ostacoli viene misurata con l'ausilio di un ecoscandaglio a ultrasuoni. Il metodo prevede l'invio di segnali a ultrasuoni da parte dei quattro sensori sulla parte posteriore del veicolo. La distanza viene rilevata mediante il tempo di transito dei segnali a ultrasuoni riflessi.

Nella zona passeggeri, un quadro di segnalazione con display (Fig. 15) indica la distanza dall'ostacolo. Contemporaneamente viene emesso un segnale acustico come segnale di avvertenza.

I sensori e il quadro di segnalazione sono collegati via radio.



- ▷ All'accensione del motore, il sensore di controllo distanza durante il parcheggio effettua un autotest. Se un sensore è guasto, la posizione del sensore lampeggia rapidamente sul display. Con l'eccezione del sensore difettoso, il sensore di controllo distanza durante il parcheggio continua a funzionare.

Se il collegamento radio è disturbato, sul display appare il simbolo di un palo di trasmissione. Non è più possibile misurare la distanza.

Il simbolo del palo di trasmissione viene visualizzato brevemente anche quando si disinserisce la retromarcia.

Attivazione mediante inserimento della retromarcia:

- Inserire l'accensione e avviare il motore.
- Inserire la retromarcia. Il display si illumina e vi compare il simbolo del veicolo. Il sensore di controllo distanza durante il parcheggio è pronto per le misurazioni.

Attivazione mediante pressione del tasto On/Off sul quadro di segnalazione:

- Premere il tasto On/Off (Fig. 15,4). Il display si illumina e vi compare il simbolo del veicolo. Il sensore di controllo distanza durante il parcheggio è pronto per le misurazioni.

Spegnimento:

- Premere il tasto On/Off (Fig. 15,4). Indipendentemente dal modo in cui è stato acceso, il sensore di controllo distanza durante il parcheggio può venire spento in qualsiasi momento mediante il tasto On/Off (acceso/spento).

Indicazione della distanza

La distanza tra il veicolo e l'ostacolo viene rilevata in tre modi:

Il display (Fig. 15) indica la distanza in passi di circa 5 cm. Il sensore indica sempre la distanza più breve rilevata.

Inoltre, blocchi con campo di misurazione di colore nero segnalano l'avvicinamento a un ostacolo nell'indicatore grafico.

Oltre all'indicazione ottica, viene emesso un segnale acustico (sequenza sonora), che varia a seconda della distanza. Quando la distanza tra il veicolo e l'ostacolo diminuisce, i suoni si fanno sempre più veloci, per terminare in un segnale acustico fisso.



- ▷ Per ulteriori informazioni consultare le istruzioni per l'uso separate del produttore dell'apparecchio.

4.3 Telecamera retromarcia (parzialmente accessorio opzionale)



- ▷ A seconda del modello il veicolo è dotato di sistemi diversi. Il funzionamento fondamentale della telecamera di retromarcia è identico in tutti i sistemi.

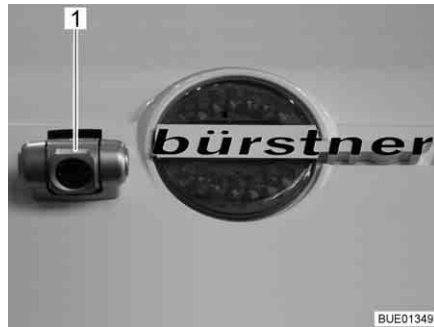

Fig. 16 Telecamera retromarcia con luce a infrarossi (Waeco)



Fig. 17 Telecamera retromarcia (Pioneer)

A seconda della dotazione, nel veicolo può essere montata una telecamera retromarcia (Fig. 16,1 o Fig. 17,1) con display LCD.

Con l'oscurità i LED a infrarossi della telecamera retromarcia (Fig. 16,1) illuminano il campo visivo.



Fig. 18 Display LCD per telecamera retromarcia (Waeco)

Se il veicolo è equipaggiato con un sistema Waeco, per la telecamera retromarcia è presente anche un monitor LCD (Fig. 18) a parte.



Fig. 19 Display LCD (Pioneer)



Fig. 20 Display LCD (Zenec)

Se il veicolo è equipaggiato con un sistema Pioneer o Zenec, l'immagine della telecamera retromarcia viene inviata al sistema di navigazione/multimediale centrale e visualizzata sul monitor LCD (Fig. 19,1 o Fig. 20) presente.

Se il motore del veicolo è in moto o l'accensione è inserita, la telecamera di retromarcia e il monitor LCD si accendono automaticamente non appena viene inserita la retromarcia.

Se il motore del veicolo è in moto o l'accensione è inserita, è possibile accendere la telecamera di retromarcia e il monitor LCD anche manualmente con un tasto di comando o un pulsante sul display.

Un tasto di comando o il pulsante "OFF" sul display permettono di spegnere il sistema.



- ▷ Per ulteriori informazioni consultare le istruzioni per l'uso separate del produttore.

4.4 Velocità di marcia



- ▶ Il veicolo è dotato di un motore potente. Per permettervi di avere a disposizione una riserva di potenza anche nelle situazioni critiche. Questa potenza elevata permette velocità molto alte, quindi è necessaria una capacità di guida superiore alla media.
- ▶ Il veicolo offre una gran parete laterale al vento. Molto pericolosi sono i colpi improvvisi di vento laterale.
- ▶ Se il carico è disposto in maniera non uniforme o solo su un lato, si modifica in modo negativo l'assetto di guida.
- ▶ Su strade sconosciute il piano stradale può presentare irregolarità o problemi che compromettono la guida. Adattate sempre la velocità di marcia alle diverse situazioni di traffico.
- ▶ Attenersi ai limiti di velocità vigenti nei singoli Paesi.

4.5 Freni



- ▶ Eventuali guasti ai freni devono essere immediatamente riparati da una officina specializzata autorizzata.



- ▷ Evitare frenate bloccanti. Con frenate che bloccano il veicolo, i pneumatici formano un "piatto di frenata" più o meno accentuato. Ciò rende il viaggio meno confortevole. I pneumatici potrebbero venire irreparabilmente danneggiati.

Al momento della partenza

Prima di ogni partenza controllare i freni, per verificare se:

- i freni funzionanti
- i freni reagiscono in maniera uniforme
- il veicolo non sbanda in caso di frenata

4.6 Cinture di sicurezza

Il veicolo è dotato nel vano abitabile, nei posti a sedere per i quali per legge sono previste le cinture di sicurezza, di cinture di sicurezza. Per allacciare le cinture di sicurezza valgono le relative disposizioni nazionali.



- ▶ Prima della partenza è necessario allacciare le cinture di sicurezza e tenerle allacciate durante il viaggio.
- ▶ Non danneggiare o incastrare le cinture di sicurezza. Le cinture di sicurezza danneggiate vanno riparate esclusivamente presso un'officina specializzata autorizzata.
- ▶ Non effettuare alcuna modifica sui fissaggi delle cinture, sull'automatismo di avvolgimento e sulle chiusure.
- ▶ Verificare di tanto in tanto il serraggio dei collegamenti a vite delle cinture di sicurezza.
- ▶ Utilizzare ogni cintura di sicurezza solo per **un** adulto.
- ▶ Non allacciare nessun oggetto insieme alle persone.
- ▶ Le cinture di sicurezza non sono sufficienti per le persone con altezza inferiore a 150 cm. In questo caso utilizzare dispositivi di arresto aggiuntivi. Osservare il certificato di controllo.
- ▶ Sistemare i seggiolini per bambini esclusivamente in posti a sedere muniti di cinture di sicurezza con attacco a tre punti.
- ▶ Dopo un incidente (far) sostituire le cinture di sicurezza usate.
- ▶ A veicolo in marcia, non inclinare troppo indietro lo schienale del sedile. In questo modo non viene più garantito l'effetto delle cinture di sicurezza.

4.6.1 Come indossare correttamente le cinture di sicurezza



- ▶ Non girare la cintura di sicurezza. La cintura di sicurezza deve appoggiare trovandosi piatta sul corpo.
- ▶ Per allacciare la cintura di sicurezza, assumere una posizione seduta corretta.

La cintura di sicurezza è stata indossata correttamente se tra il corpo e la cintura stessa rimane ancora uno spazio pari ad un pugno.

4.7 Seggiolini per bambini



- ▶ Durante il viaggio assicurare i bambini al di sotto dei 13 anni che sono più bassi di 150 cm con un seggiolino adatto e conforme alle norme previste.
- ▶ Sistemare i seggiolini per bambini esclusivamente in posti a sedere muniti di cinture di sicurezza con attacco a tre punti.
- ▶ Prima della partenza allacciare le cinture di sicurezza ai bambini, di modo che essi rimangano allacciati durante il viaggio.
- ▶ Sul sedile del passeggero utilizzare quindi un seggiolino per bambini rivolto in direzione opposta al senso di marcia ("Sistemi reboard"), solo se gli air bag frontale e laterale sul lato passeggero sono disattivati. Osservare le istruzioni per l'uso separate del produttore del telaio e le avvertenze presenti nel veicolo. Se non si usa più alcun seggiolino per bambini rivolto in direzione opposta al senso di marcia, riattivare gli airbag.

I seggiolini per bambini sono suddivisi in cinque classi:

Classe	Peso del bambino	Età approssimativa
0	Fino a 10 kg	Fino a 9 mesi
0+	Fino a 13 kg	Fino a 18 mesi
I	Da 9 kg a 18 kg	Da 9 mesi a 4 anni
II	Da 15 kg a 25 kg	Da 3 anni a 7 ½ anni
III	Da 22 kg a 36 kg	Da 6 anni a 12 anni

4.8 Sedili di pilotaggio per sedile del conducente e del passeggero



- ▶ Prima della partenza girare tutti i sedili girevoli e fissarli in senso di marcia.
- ▶ A veicolo in marcia, tutti i sedili devono rimanere bloccati in senso di marcia e non possono essere girati.



- ▷ Prima di ruotare i sedili nel veicolo fermo, tirare sempre il freno a mano.

4.8.1 Sedili (Aguti)

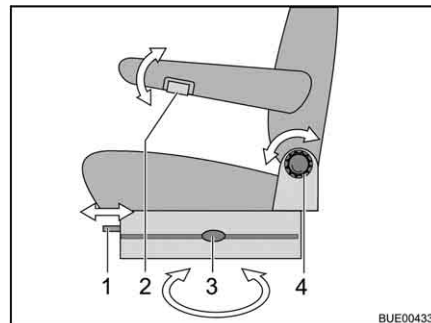

- 1 Regolazione in lunghezza
- 2 Regolazione dei braccioli
- 3 Orientamento
- 4 Regolazione degli schienali

Fig. 21 Sedile del conducente e sedile del passeggero

Sedili, rotazione Si può scegliere qualsiasi direzione. È possibile arrestare il sedile solo in senso di marcia.

- Ribaltare in alto entrambi i braccioli.
- Spingere all'indietro o in posizione centrale il sedile del conducente/passeggero.
- Azionare la leva di sbloccaggio (Fig. 21,3). L'arresto si sblocca.
- Ruotare il sedile.

Regolazione del bracciolo I braccioli possono essere regolati in altezza, in modo continuo.

- Ruotare la rotella zigrinata (Fig. 21,2) verso l'alto o verso il basso.

Regolazione della posizione del sedile corretta

È possibile regolare la posizione del sedile del conducente e del passeggero. Le maniglie apposite sono posizionate sul davanti, sulla sinistra o sulla destra del sedile.

- Tirare la maniglia (Fig. 21,1). Il sedile può essere spostato in avanti o all'indietro.
- Rilasciare la maniglia. La guida del sedile si blocca automaticamente nella posizione desiderata.
- Ruotare il pomello zigrinato (Fig. 21,4). È possibile regolare l'inclinazione dello schienale.

4.8.2 Sedili (Aguti-Liner)

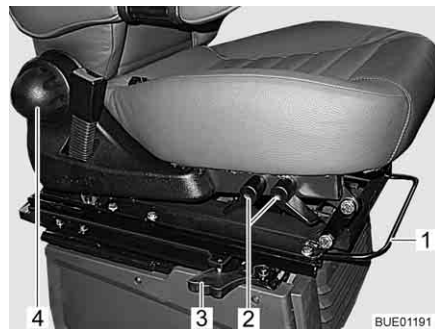

Fig. 22 Regolazione del sedile



Fig. 23 Regolazione dei braccioli

Rotazione del sedile

Si può scegliere qualsiasi direzione. È possibile arrestare il sedile solo in senso di marcia.

- Ribaltare in alto entrambi i braccioli.
- Spingere in avanti il sedile.
- Azionare la leva di sbloccaggio (Fig. 22,3). L'arresto si sblocca.
- Ruotare il sedile.

Regolazione del sedile in senso longitudinale

Regolare il sedile del conducente in modo che quest'ultimo possa schiacciare i pedali senza fatica.

- Tirare la staffa (Fig. 22,1) verso l'alto.
- Spingere il sedile in avanti o indietro.
- Rilasciare la staffa. Bloccando il sedile si deve sentire un leggero clic.

Regolazione dell'inclinazione del sedile

Regolare l'inclinazione del sedile in modo che le cosce siano appoggiate sul piano di seduta senza sforzo.

- Tirare la leva (Fig. 22,2) verso l'alto.
- Regolare il piano di seduta con l'inclinazione desiderata caricando o scaricando il sedile.
- Rilasciare la leva. Bloccando il piano di seduta si deve sentire un leggero clic.

Regolazione dello schienale

Regolare l'inclinazione dello schienale del sedile conducente in modo che il conducente possa tenere il volante piegando leggermente le braccia.

- Ruotare la rotella zigrinata (Fig. 22,4). A seconda della direzione di rotazione lo schienale si muove in avanti o indietro.

Regolazione del bracciolo

È possibile regolare in altezza i braccioli in modo continuo.

- Ruotare la rotella zigrinata (Fig. 23,1). A seconda della direzione di rotazione il bracciolo si muove verso l'alto o verso il basso.

4.8.3 Riscaldamento del sedile (accessorio opzionale)

- ▷ Il riscaldamento del sedile funziona solo se l'accensione è inserita.

A seconda della dotazione, il sedile del conducente e il sedile del passeggero sono dotati di un riscaldamento del sedile regolabile in modo continuo.

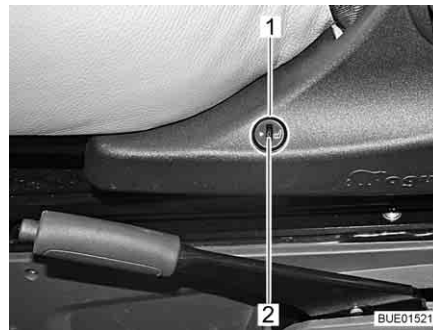

Fig. 24 Interruttore riscaldamento del sedile

Attivazione del riscaldamento del sedile:

- Metà inferiore dell'interruttore (Fig. 24,1) sul lato sinistro della console del sedile.

Regolazione del riscaldamento del sedile:

- Per regolare una potenza di riscaldamento minore, ruotare la rotella di regolazione (Fig. 24,2) in direzione "0".
- Per regolare una potenza di riscaldamento maggiore, ruotare la rotella di regolazione (Fig. 24,2) in direzione "5".

Disattivazione del riscaldamento del sedile:

- Metà superiore dell'interruttore (Fig. 24,1) sul lato sinistro della console del sedile.

4.9 Poggiatesta



- ▷ Non per tutti i modelli i poggiatesta sono regolabili.

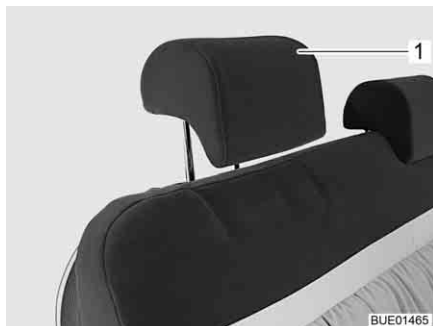

Fig. 25 Poggiatesta del sedile

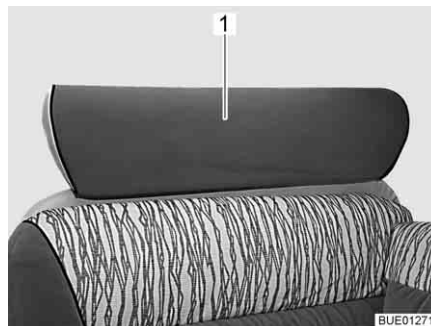

Fig. 26 Poggiatesta del sedile (alternativa)

Prima della partenza regolare i poggiatesta (Fig. 25,1) o il poggiatesta (Fig. 26,1) in modo che la testa poggi all'altezza delle orecchie. Tirare verso l'alto o spingere verso il basso i poggiatesta.

4.10 Disposizione dei posti a sedere



- ▶ A veicolo in marcia, i passeggeri devono restare seduti nei posti a sedere consentiti. Consultare il libretto del veicolo per il numero omologato di posti a sedere.
- ▶ È proibito sedere sui divani durante la marcia.
- ▶ Nei posti a sedere è obbligatorio allacciare le cinture di sicurezza.



Fig. 27 Simbolo posto a sedere

I posti a sedere che possono essere utilizzati durante la marcia sono dotati di un adesivo (Fig. 27).

4.11 Alzacristalli elettrici (parzialmente accessorio opzionale)



- ▶ La chiusura incontrollata dei finestrini può determinare un pericolo di schiacciamento.
- ▶ Non lasciare mai le chiavi inserite, prima di lasciare il veicolo fermo o in sosta estrarre le chiavi. Ciò per evitare che i bambini usino l'alzacristalli elettrico e che si feriscano.

Il veicolo è dotato di un alzacristalli elettrico posto sul lato del conducente.

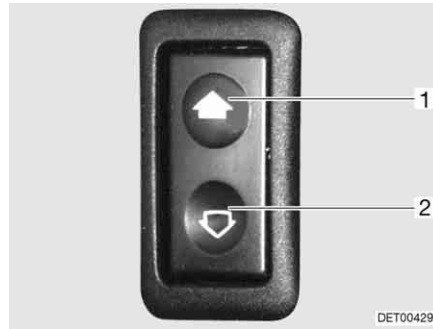

Fig. 28 Interruttore per alzacristalli elettrici

Apertura: ■ Premere l'interruttore in basso (Fig. 28,2).

Chiusura: ■ Premere l'interruttore in alto (Fig. 28,1).

4.12 Specchietti esterni

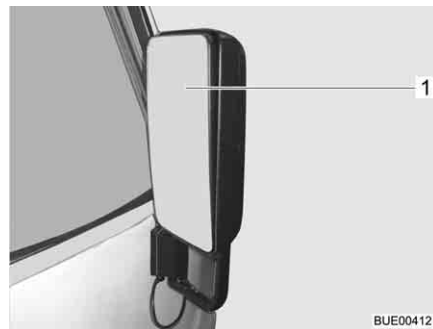

Fig. 29 Specchietti esterni

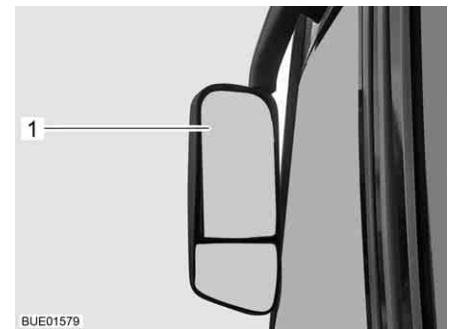

Fig. 30 Specchietto esterno (in aggancio)

A seconda del modello o della dotazione il veicolo è dotato di due specchietti esterni regolabili elettricamente e riscaldabili (Fig. 29,1 o Fig. 30,1).

L'interruttore per regolare gli specchietti esterni si trova nella porta conducente o a sinistra sul cruscotto.



Fig. 31 Interruttore regolazione degli specchietti esterni e riscaldamento degli specchietti esterni

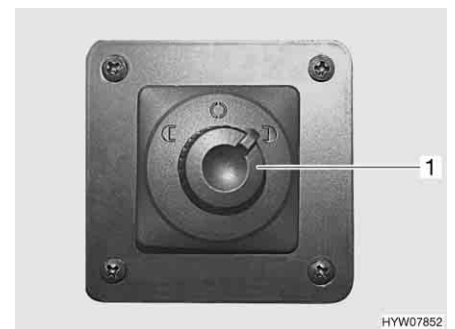

Fig. 32 Interruttore regolazione degli specchietti esterni

Regolazione degli specchietti esterni:

- Selezionare lo specchietto esterno da impostare. A tal fine premere l'interruttore girevole (Fig. 31,2 o Fig. 32,1) verso sinistra oppure verso destra.
- Premere l'interruttore (Fig. 31,2 o Fig. 32,1) nella direzione desiderata.

Accendere il riscaldamento specchietti esterni:



- Premere l'interruttore (Fig. 31,1) sul cruscotto. La spia di controllo nell'interruttore indica il funzionamento.
- ▷ Grand Panorama: L'interruttore per il riscaldamento degli specchietti esterni è integrato nell'ulteriore pannello degli interruttori nella cabina di guida (vedi paragrafo 4.13).

4.13 Ulteriore pannello degli interruttori in cabina di guida (Grand Panorama)



- ▶ Prima della partenza, abbassare completamente l'oscurante del parabrezza (dal basso), per non coprire il campo visivo del conducente.

Accanto al sedile del conducente, davanti alla sua porta, è montato un pannello degli interruttori per riscaldamento degli specchietti esterni, parasole/ oscurante, riscaldamento del parabrezza e luce di lettura.

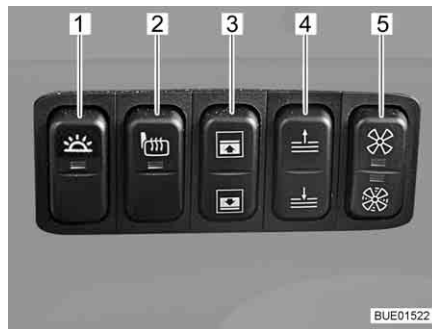

Fig. 33 Pannello degli interruttori Grand Panorama

Accensione della luce di lettura:

- Premere l'interruttore (Fig. 33,1) sul pannello degli interruttori.

Spegnimento della luce di lettura:

- Premere di nuovo l'interruttore (Fig. 33,1) sul pannello degli interruttori



- ▷ La luce di lettura per il passeggero si accende e spegne da un interruttore a parte sul lato passeggero.

Accendere il riscaldamento specchietti esterni:

- Premere l'interruttore (Fig. 33,2) sul pannello degli interruttori. La spia di controllo nell'interruttore indica il funzionamento.

Azionamento del parasole:

- Premere la metà superiore o inferiore dell'interruttore (Fig. 33,3) sul pannello degli interruttori. Finché si tiene premuto l'interruttore, il parasole si sposta verso l'alto o verso il basso.



- ▷ Il parasole può essere utilizzato quando il veicolo è in marcia. Quando il veicolo è fermo, il parasole può essere utilizzato come oscurante. Insieme all'oscurante del parabrezza (dal basso) il parabrezza viene completamente oscurato.

Azionamento dell'oscurante del parabrezza (dal basso):

- Premere la metà superiore o inferiore dell'interruttore (Fig. 33,4) sul pannello degli interruttori. Finché si tiene premuto l'interruttore, l'oscurante del parabrezza si sposta verso l'alto o verso il basso.



- ▷ Con motore in funzione e durante la marcia non è possibile azionare l'oscurante del parabrezza.

Sbloccaggio di emergenza dell'oscurante del parabrezza

In caso di guasto, lo sbloccaggio di emergenza permette di aprire l'oscurante del parabrezza chiuso.

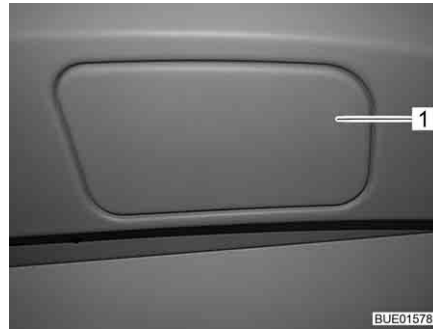

Fig. 34 Copertura dello sbloccaggio di emergenza

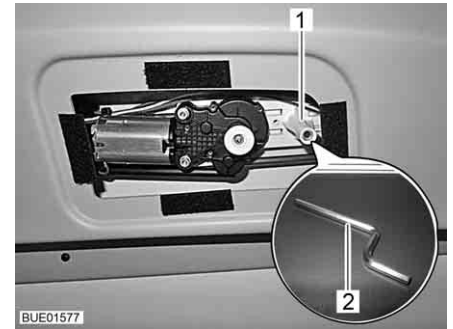

Fig. 35 Sbloccaggio di emergenza dell'oscurante del parabrezza

- Sollevare la copertura (Fig. 34,1) dello sbloccaggio di emergenza sul soffitto della cabina servendosi di un oggetto piatto (ad es. una moneta).
- Inserire la chiave a testa esagonale (Fig. 35,2) fornita in dotazione con l'asta lunga nell'attacco (Fig. 35,1).
- Ruotare la chiave a testa esagonale finché l'oscurante del parabrezza non limita più il campo visivo del conducente.
- Premere la metà superiore dell'interruttore (Fig. 33,5) sul pannello degli interruttori. Una ventola soffia aria del riscaldamento dell'abitacolo sul parabrezza (stadio 1).
- Premere la metà inferiore dell'interruttore (Fig. 33,5) sul pannello degli interruttori. Una ventola soffia aria del riscaldamento dell'abitacolo sul parabrezza (stadio 2).

Accensione dell'ulteriore riscaldamento del parabrezza:

Le spie di controllo nell'interruttore indicano lo stato di commutazione.

Spegnimento dell'ulteriore riscaldamento del parabrezza:

- Premere di nuovo la metà dell'interruttore dove è accesa la spia di controllo. L'ulteriore riscaldamento del parabrezza è spento, la spia di controllo si spegne.



- ▷ L'ulteriore riscaldamento del parabrezza riscalda solo se è acceso il riscaldamento dell'abitacolo. Se il riscaldamento dell'abitacolo è spento, per far circolare l'aria o evitare la formazione di condensa è possibile accendere la ventola.

In inverno si può utilizzare, inoltre, l'ulteriore riscaldamento del parabrezza per rimuovere il ghiaccio dal parabrezza prima della partenza.

4.14 Oscuranti del parabrezza e dei finestrini della cabina guida



- ▶ Durante la marcia gli oscuranti del parabrezza e della finestra del conducente e del passeggero devono essere aperti, bloccati e fissati. La visuale del conducente non deve essere limitata.



- ▷ Per il modello Grand Panorama il funzionamento dell'oscurante del parabrezza è descritto nel paragrafo 4.13.

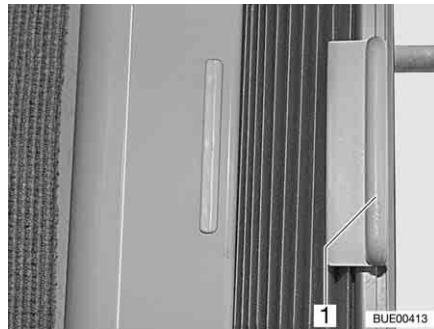

Fig. 36 Tendina oscurante pieghevole

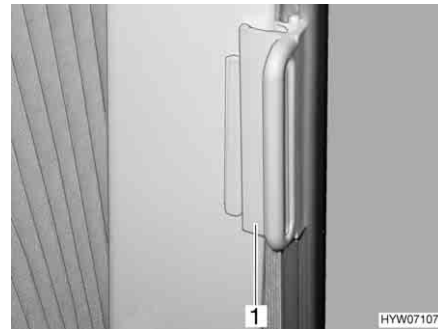

Fig. 37 Dispositivo di bloccaggio per la tendina oscurante pieghevole

Apertura e chiusura:

- Tenere la tendina oscurante pieghevole per la maniglia (Fig. 36,1) e spingere verso sinistra o verso destra.

Bloccaggio:

- Spingere l'impugnatura (Fig. 37,1) fino al sopralzo. La tendina oscurante pieghevole è ora bloccata.

4.15 Tendina oscurante pieghevole Remis



- ▶ Durante la marcia le tendine oscuranti pieghevoli del parabrezza, la finestra del guidatore e del passeggero devono essere aperte, bloccate e fissate.



Fig. 38 Tendina oscurante pieghevole per il parabrezza

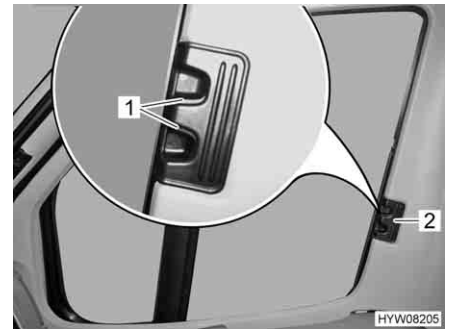

Fig. 39 Tendina oscurante pieghevole per il finestrino del conducente/passeggero

Bloccaggio:

- Spingere verso l'esterno le due metà della tendina oscurante pieghevole del parabrezza per la maniglia (Fig. 38,2) fino all'arresto. Durante questa operazione spostare orizzontalmente la maniglia verso la rientranza di bloccaggio.
- Fare innestare le maniglie di sbloccaggio (Fig. 38,1).
- Inserire fino all'arresto le tendine oscuranti pieghevoli per il finestrino del guidatore e del passeggero per la maniglia (Fig. 39,2).
- Fare innestare le maniglie di sbloccaggio (Fig. 39,1).

4.16 Cofano motore



- ▶ Con cofano motore aperto esiste la possibilità d'infortunio, lavorando nel vano motore.
- ▶ Anche se il motore è spento da tempo, può essere ancora caldo. Pericolo di scottatura!
- ▶ Non intervenire sul vano motore se il motore è in funzione.
- ▶ Durante la marcia il cofano motore deve essere chiuso e bloccato. Dopo averlo chiuso verificare che sia scattato il bloccaggio. A questo scopo tirare sul cofano motore.

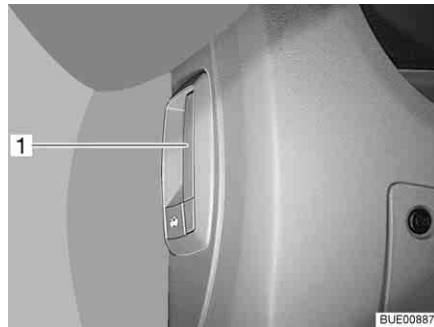

Fig. 40 Leva di sbloccaggio cofano motore (nel veicolo)

- Apertura:**
- Tirare la levetta (Fig. 40,1) situata sotto a sinistra o di lato accanto al cruscotto.
 - Alzare il cofano motore in un movimento circolare in avanti e verso l'alto.
- Chiusura:**
- Ruotare il cofano motore formando un arco verso il basso e all'indietro finché non si sente scattare la chiusura a scatto.
 - Verificare che il cofano motore sia ben bloccato. A questo scopo tirare sul cofano motore.

4.17 Ugelli lavavetro

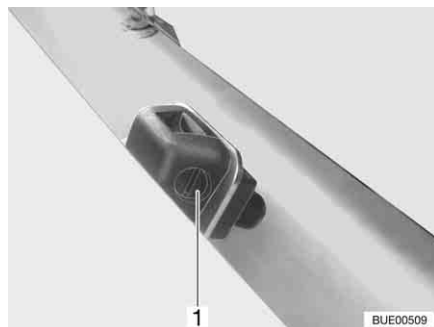

Fig. 41 Ugelli lavavetro

Il veicolo è dotato di ugelli lavavetro con angolo di spruzzo regolabile.

- Regolazione:**
- Servendosi di un cacciavite appropriato, girare la vite di regolazione (Fig. 41,1) fino a raggiungere la posizione desiderata.

4.18 Rabbocco dell'acqua per i tergicristalli

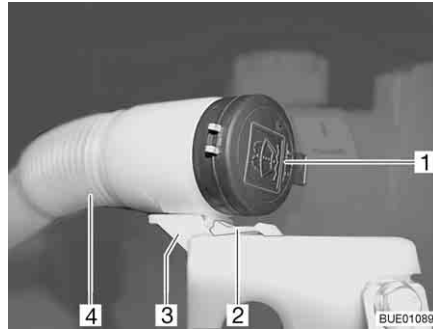

Fig. 42 Bocchettone di riempimento del contenitore dell'acqua di lavaggio



Fig. 43 Bocchettone di riempimento in posizione di riempimento

- Sganciare ed aprire il cofano del motore.
- Premere il nasello (Fig. 42,2) verso il basso e tenerlo premuto.
- Tirare il tubo flessibile (Fig. 42,4) in avanti dal supporto (Fig. 42,3).
- Rimuovere il coperchio (Fig. 42,1) del bocchettone di riempimento del contenitore dell'acqua di lavaggio.
- Ruotare il tubo flessibile in modo che l'apertura di rifornimento indichi verso l'alto (Fig. 43).
- Versare lentamente l'acqua di lavaggio.
- Premere il coperchio sul bocchettone di riempimento del contenitore dell'acqua di lavaggio.
- Spingere il tubo flessibile indietro verso l'alto e farlo incastrare.

4.19 Rifornimento di gasolio



- ▶ Quando si rifornisce il carburante, durante il trasporto su traghetti e quando il veicolo è in garage non deve esserci alcun apparecchio in funzione (per esempio il riscaldamento o il frigorifero), se questo funziona a fiamma libera. Pericolo di esplosione!
- ▶ Il coperchio per il bocchettone di riempimento per il rifornimento di carburante e il bocchettone di riempimento dell'acqua potabile sono molto simili. Prima di riempire il serbatoio, controllare sempre l'identificazione.



- ▷ Il bocchettone di riempimento per il rifornimento di carburante è contraddistinto dalla scritta "Diesel".

Il bocchettone di riempimento per il rifornimento di carburante è situato all'esterno del veicolo, nella parte anteriore a sinistra.



Fig. 44 Coperchio per bocchettone di riempimento per il rifornimento di carburante

- Apertura:**
- Inserire la chiave nel cilindro della serratura (Fig. 44,1) e ruotare in senso antiorario.
 - Rimuovere il coperchio.
- Chiusura:**
- Mettere il coperchio sul bocchettone di riempimento per il rifornimento di carburante.
 - Girare la chiave in senso orario.
 - Estrarre la chiave.
 - Verificare che il coperchio sia ben fissato sul bocchettone di riempimento per il rifornimento di carburante.

Panoramica del capitolo

Questo capitolo contiene indicazioni sullo stazionamento del veicolo.

Le indicazioni concernono i seguenti punti:

- il freno a mano
- lo scalino di ingresso
- i cunei livellatori
- i cunei d'arresto
- l'uso dei puntelli
- il collegamento a 230 V
- il frigorifero
- l'orientamento dell'antenna
- l'inserimento e l'estrazione della tenda



- ▷ Stazionare il veicolo il più possibile in posizione orizzontale. Se necessario, utilizzare dei cunei livellatori. Altrimenti l'acqua non può defluire liberamente dalla vasca della doccia.
- ▷ Assicurare il veicolo in modo che non si possa muovere.
- ▷ Gli animali (in particolare i topi) possono arrecare gravi danni all'interno del veicolo. Per evitare che questo avvenga, dopo lo stazionamento, ispezionare regolarmente il veicolo alla ricerca di danni oppure di tracce di animali.

5.1 Freno a mano

Durante la sosta del veicolo, tirare forte il freno a mano.

5.2 Scalino di ingresso

Per scendere dal veicolo estrarre completamente lo scalino di ingresso. Osservare la spia di controllo sul cruscotto.

Per il comando dello scalino di ingresso, vedi il paragrafo 3.6.

5.3 Cunei livellatori



- ▷ I cunei livellatori non sono compresi nel volume di consegna. Presso il servizio accessori sono disponibili diversi modelli.

I cunei livellatori permettono di compensare dislivelli presenti quando si vuole fermare il veicolo in posizione orizzontale su salite e superfici non piane.

5.4 Cunei d'arresto

Quando si parcheggia il veicolo su salite o discese utilizzare i cunei d'arresto.

Se il carico massimo tecnicamente ammesso del veicolo è maggiore a 4 t, durante le soste in salita o in discesa, si devono utilizzare i cunei d'arresto. I cunei d'arresto sono compresi nella dotazione di serie dei veicoli con un carico massimo di oltre 4 t.

5.5 Puntelli

5.5.1 Note generali



- ▶ I piedini di stazionamento non possono essere utilizzati come cric per eseguire lavori sotto il veicolo, come la sostituzione di ruote o interventi di manutenzione.
- ▶ È vietato sostare sotto il veicolo sollevato.



- ▷ Prima di estrarre i piedini di stazionamento, tirare il freno a mano.
- ▷ I puntelli integrati non devono essere utilizzati come cric. I piedini hanno il solo scopo di stabilizzare il veicolo in sosta contro il cedimento elastico dell'asse posteriore.
- ▷ Quando si posiziona il veicolo, prestare attenzione che i piedini siano sollecitati in modo uniforme.
- ▷ Prima di partire, ruotare verso l'alto i piedini fino all'arresto, inserirli completamente e fissarli.



- ▷ In caso di terreno friabile o cedevole, porre una piastra di grandi dimensioni sotto i puntelli, per evitare che affondino nel terreno.
- ▷ Stazionare il veicolo il più possibile in posizione orizzontale. Altrimenti l'acqua non può defluire liberamente dalla vasca della doccia.

5.5.2 Piedini di stazionamento (SAWIKO) (accessorio opzionale)



- ▷ A seconda del modello, l'esagonale ha un giunto con il quale è possibile portare la chiave a tubo inserita in una posizione in cui è più facile girarla.

Per garantire un perfetto funzionamento dei piedini di stazionamento, pulire e ingrassare regolarmente i tubi interni.

A seconda del modello i piedini di stazionamento sono regolabili in lunghezza.

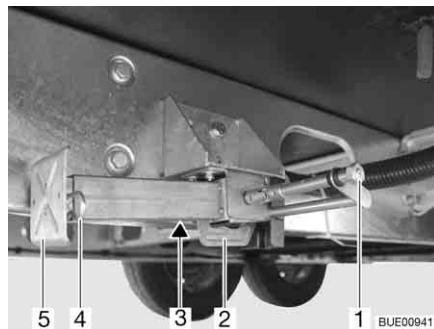

Fig. 45 Piedino di stazionamento

Estrazione:

- Inserire la chiave a tubo nell'esagonale (Fig. 45,1) e ruotare fino a quando il piedino di stazionamento non si trova in posizione verticale verso il basso.
- Se la lunghezza del piedino di stazionamento è regolabile, sfilare la copiglia (Fig. 45,4) dal piede del prolungamento (Fig. 45,5).
- Estrarre il prolungamento fino a raggiungere la lunghezza desiderata.
- Inserire nuovamente la copiglia nel piede del prolungamento.
- Ruotare sull'esagonale fino a quando il piedino di stazionamento non poggia completamente sul terreno e il veicolo è in posizione orizzontale.

- Inserimento:*
- Inserire la chiave a tubo nell'esagonale (Fig. 45,1) e ruotare fino a quando il piedino di stazionamento non si stacca dal terreno.
 - Se la lunghezza del piedino di stazionamento è regolabile, sfilare la copiglia (Fig. 45,4) dal piede del prolungamento (Fig. 45,5).
 - Spingere completamente all'interno il prolungamento dell'estremità del piedino (Fig. 45,5) e inserire la copiglia (Fig. 45,4) nel foro apposito.
 - Girare sull'esagonale (Fig. 45,1), finché il piedino di stazionamento è orientato verso l'alto e la guida (Fig. 45,2) si trova proprio alla fine della scanalatura (Fig. 45,3).



- ▷ Prima della partenza prestare attenzione: I piedini di stazionamento sono tutti completamente retratti e tutti i prolungamenti sono totalmente rientrati e fissati con la copiglia?

5.5.3 Piedini di stazionamento (AL-KO) (parzialmente accessorio opzionale)

Per garantire un perfetto funzionamento dei piedini di stazionamento, pulire e ingrassare regolarmente i tubi interni.

A seconda del modello i piedini di stazionamento sono regolabili in lunghezza.

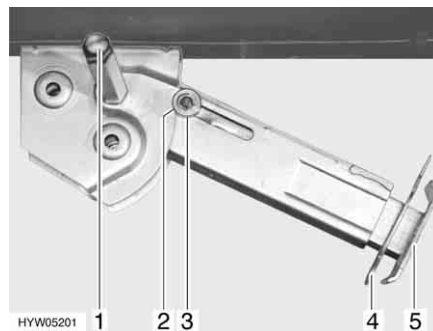

Fig. 46 Piedino di stazionamento

- Estrazione:*
- Inserire la chiave a tubo nell'esagonale (Fig. 46,1) e ruotare fino a quando il piedino di stazionamento non si trova in posizione verticale verso il basso.
 - Estrarre la copiglia (Fig. 46,4) dal prolungamento dell'estremità del piedino (Fig. 46,5).
 - Far uscire il prolungamento fino a raggiungere la lunghezza desiderata.
 - Inserire nuovamente la copiglia nel piede del prolungamento.
 - Ruotare sull'esagonale fino a quando il piedino di stazionamento non poggia completamente sul terreno e il veicolo è in posizione orizzontale.

- Inserimento:*
- Inserire la chiave a tubo nell'esagonale (Fig. 46,1) e ruotare fino a quando il piedino di stazionamento non si stacca dal terreno.
 - Estrarre la copiglia (Fig. 46,4) dal prolungamento dell'estremità del piedino (Fig. 46,5).
 - Spingere completamente all'interno il prolungamento dell'estremità del piedino (Fig. 46,5) e inserire la copiglia (Fig. 46,4) nel foro apposito.
 - Ruotare la chiave a tubo nell'esagonale (Fig. 46,1), fino a quando il piedino di stazionamento non è sollevato verso l'alto e la guida (Fig. 46,3) è rientrata totalmente nell'intaglio (Fig. 46,2).



- ▷ Prima della partenza prestare attenzione: I piedini di stazionamento sono tutti completamente retratti e tutti i prolungamenti sono totalmente rientrati e fissati con la copiglia?

5.5.4 Piedini di stazionamento elettrici (AL-KO) (accessorio opzionale)



- ▶ Osservare sempre i piedini di stazionamento elettrici durante l'estrazione e l'inserimento.
- ▶ Durante l'estrazione o l'inserimento dei piedini di stazionamento non è consentito stare a bordo del veicolo. Un imprevisto movimento di rollio può provocare lesioni.



- ▷ Non estrarre mai eccessivamente i piedini di stazionamento, affinché gli pneumatici del veicolo non perdano contatto con il terreno. In caso contrario, scocca e telaio possono subire danni e i freni non funzionare più.
- ▷ I piedini di stazionamento sono progettati esclusivamente per il sostegno, non per il livellamento del veicolo.
- ▷ I piedini di stazionamento necessitano sempre di una distanza dal suolo sufficiente per poter girare verticalmente.
- ▷ Se il veicolo è dotato di sospensione pneumatica, attenersi alle indicazioni di estrazione e inserimento. Altrimenti il motorino dei piedini di stazionamento può sovraccaricarsi.



- ▷ È possibile azionare i piedini di stazionamento elettrici solo se viene disinnescata l'accensione.
- ▷ Se dopo l'attivazione della centralina il telecomando non viene azionato per 2 minuti, la centralina si spegne automaticamente.
- ▷ Se viene premuto un tasto del telecomando, lampeggia una spia di controllo.
- ▷ Se i piedini di stazionamento non sono inseriti, al momento dell'accensione del motore risuona un segnale acustico d'allarme. Il segnale acustico cessa dopo lo spegnimento del motore.



Fig. 47 Telecomando per piedini di stazionamento elettrici

Funzioni dei tasti

- Preselezione: piedino di stazionamento sinistro (Fig. 47,4)
- Preselezione: piedino di stazionamento destro (Fig. 47,2)
- Inserimento piedino di stazionamento (Fig. 47,1)
- Estrazione piedino di stazionamento (Fig. 47,3)
- LED di controllo (Fig. 47,5)

Ogni volta che si preme un tasto, il LED di controllo (Fig. 47,5) lampeggia.



Fig. 48 Pulsante a pressione per l'attivazione del telecomando

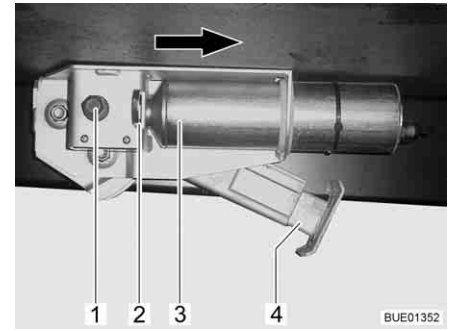

Fig. 49 Piedino di stazionamento elettrico sul veicolo



- ▷ Non estrarre il piedino di stazionamento fino in posizione di finecorsa senza che sia a contatto con il terreno.

Estrazione:

- Se il veicolo è dotato di sospensione pneumatica: Abbassare la sospensione pneumatica (vedere le istruzioni per l'uso del produttore), quindi estrarre i piedini di stazionamento.
- Premere il pulsante a pressione (Fig. 48,1) sul cruscotto per circa 2 secondi fino all'emissione di un breve segnale acustico. Il controllo dei piedini di stazionamento è ora attivato.
- Premere il tasto di preselezione del lato dei piedini di stazionamento (Fig. 47,2 o 4) per circa 1 secondo.
- Entro 2 secondi, premere il tasto "Estrazione piedino di stazionamento" (Fig. 47,3) e tenerlo premuto finché il piede di sostegno (Fig. 49,4) non appoggia sul pavimento.
- Premere il tasto di preselezione per l'altro lato dei piedini di stazionamento e ripetere la procedura.

Inserimento:

- Se il veicolo è dotato di sospensione pneumatica: Caricare pressione nella sospensione pneumatica (vedere istruzioni per l'uso del produttore), quindi introdurre i piedini di stazionamento.
- Premere il pulsante a pressione (Fig. 48,1) sul cruscotto per circa 2 secondi fino all'emissione di un breve segnale acustico. Il controllo dei piedini di stazionamento è ora attivato.
- Premere il tasto di preselezione del lato dei piedini di stazionamento (Fig. 47,2 o 4) per circa 1 secondo.
- Entro 2 secondi, premere il tasto "Inserimento piedino di stazionamento" (Fig. 47,1) e tenerlo premuto finché il piede di sostegno (Fig. 49,4) non è completamente inserito. Quando il piedino di stazionamento è completamente inserito, viene emesso un segnale di controllo.
- Premere il tasto di preselezione per l'altro lato dei piedini di stazionamento e ripetere la procedura.

Sostituire la batteria del telecomando:

- Rimuovere l'involucro posteriore.
- Sostituire la batteria (CR2032). Rispettare la polarità corretta ("+" verso l'esterno).



- ▷ È necessario sostituire la batteria se la frequenza di lampeggiamento del LED di controllo è rallentata o se il LED di controllo si spegne.

Azionamento di emergenza

Se l'azionamento elettrico non è più funzionante, è possibile azionare ogni singolo piedino con una manovella.

Estrazione/inserimento:

- Premere all'interno l'archetto di sicurezza (Fig. 49,2).
- Spostare il motore (Fig. 49,3) nella direzione della freccia fino alla battuta.
- Estrarre o inserire i piedini di stazionamento come piedini meccanici agendo sull'esagono (Fig. 49,1).

Se il disturbo è stato eliminato: Spingere il motore nella direzione inversa alla freccia fino alla sua posizione iniziale. Estrarre l'archetto di sicurezza (Fig. 49,2) fino all'arresto.



- ▷ Per ulteriori informazioni consultare le istruzioni per l'uso separate del produttore.

5.6 Collegamento a 230 V

Il veicolo può essere collegato ad un'alimentazione a 230 V (vedi capitolo 8).

5.7 Frigorifero



- ▶ Se il frigorifero è impostato sul "funzionamento a 12 V", continua a consumare corrente. Per questo motivo commutare sul funzionamento a gas quando il motore del veicolo **non** è acceso e il veicolo **non** è collegato all'alimentazione a 230 V.

Per apparecchi con sistema automatico di selezione di energia, il frigorifero funziona automaticamente nel funzionamento a 12 V solo quando il motore del veicolo è acceso. Quando il motore del veicolo è spento, commutare il frigorifero sul funzionamento a 230 V o sul funzionamento a gas.

5.8 Impianto satellitare (accessorio opzionale)



- ▶ Prima di ogni viaggio verificare che l'antenna sia in posizione di sosta. Pericolo di incidenti!



- ▷ Il veicolo deve stare fermo durante la ricerca del satellite. Non camminare all'interno del veicolo.
- ▷ La ricezione satellitare è possibile solo se l'antenna è orientata nella direzione dello sguardo sul satellite desiderato e se la visuale non viene ostacolata.
- ▷ Per ulteriori informazioni consultare le istruzioni per l'uso separate del produttore dell'apparecchio.

5.8.1 Impianto con orientamento automatico dell'antenna (Alden)

L'impianto satellitare è dotato di unità di posizionamento automatica. L'unità di posizionamento automatica provvede all'orientamento esatto dell'antenna.

Nello schermo piatto è integrato un ricevitore digitale.

L'impianto satellitare viene comandato con il telecomando.

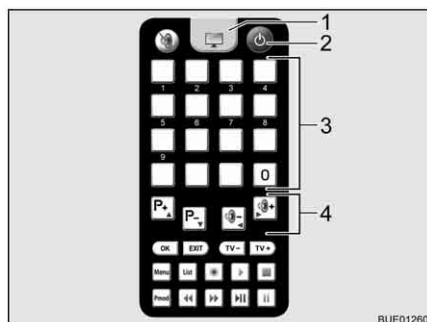

- 1 Tasto del televisore
- 2 Tasto On/Off (acceso/spento)
- 3 Tasti memoria
- 4 Tasti funzione

Fig. 50 Telecomando

Orientamento dell'impianto:

- Accendere il televisore.
- Premere il tasto "⏻" (Fig. 50,2) sul telecomando.
L'antenna satellitare si riposiziona sulla modalità di ricerca dalla posizione di sosta. Quando l'impianto trova il satellite viene emesso un segnale acustico.
- Regolare l'emittente desiderata con i tasti memoria (Fig. 50,3) o i tasti funzione (Fig. 50,4).

5.8.2 Impianto con orientamento semiautomatico dell'antenna (Alden)

L'impianto satellitare è dotato di unità di posizionamento semiautomatica.

Nello schermo piatto è integrato un ricevitore digitale.

L'impianto satellitare viene comandato con i telecomandi.

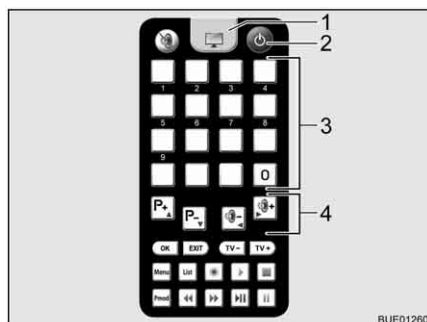

- 1 Tasto del televisore
- 2 Tasto On/Off (acceso/spento)
- 3 Tasti memoria
- 4 Tasti funzione

Fig. 51 Telecomando televisore

Accensione dell'impianto satellitare:

- Accendere il televisore.
- Premere il tasto "⏻" (Fig. 51,2) sul telecomando. L'impianto si porta nella modalità di ricerca. Viene emesso un segnale acustico fisso.
- Premere il tasto "⬆" sul telecomando per l'antenna. L'antenna satellitare abbandona la posizione di sosta e si riposiziona nell'ultima posizione immessa.
- Per passare dalla ricezione televisiva al telecomando per il televisore, premere il tasto del televisore (Fig. 51,1). Il segnale acustico cessa. Sullo schermo compare un'immagine.

- Orientamento dell'antenna:*
- Selezionare l'emittente desiderata con i tasti memoria (Fig. 51,3) sul telecomando del televisore o con i tasti funzione (Fig. 51,4).
 - Correggere l'inclinazione dell'antenna con i tasti "↑" o "↓" sulla base delle schede in dotazione.
 - Allentare il fermo dell'asta dell'antenna.
 - Ruotare lentamente l'antenna. Quando l'antenna trova il satellite viene emesso un segnale acustico.
 - Ottimizzare la ricezione ruotando e inclinando l'antenna.
 - Riserrare leggermente il fermo dell'asta dell'antenna.

- Abbassamento dell'antenna durante la marcia:*
- Allentare il fermo dell'asta dell'antenna.
 - Ruotare l'antenna finché la scanalatura del morsetto e quella nell'asta dell'antenna non si trovano in posizione congruente.
 - Premere il tasto "↓" sul telecomando per l'antenna. L'antenna satellitare si porta in posizione di sosta.
 - Verificare che l'antenna sia completamente abbassata e rivolta verso la coda del veicolo.
 - Riserrare leggermente il fermo dell'asta dell'antenna.
 - Spegnerne il televisore.

5.8.3 Impianto con orientamento automatico dell'antenna (Oyster)



- ▶ Prima di ogni viaggio verificare che l'antenna sia in posizione di sosta. Pericolo di incidenti!



- ▷ Il veicolo deve stare fermo durante la ricerca del satellite. Non camminare all'interno del veicolo.
- ▷ La ricezione satellitare è possibile solo se l'antenna è orientata nella direzione dello sguardo sul satellite desiderato e se la visuale non viene ostacolata.
- ▷ Inoltre prestare attenzione alle istruzioni per l'uso del produttore.

L'impianto satellitare è dotato di unità di posizionamento automatica. L'unità di posizionamento automatica provvede all'orientamento esatto dell'antenna sul satellite desiderato.

Viene comandato con il telecomando, mediante il controllo dei menu (schermo del televisore).

- Orientamento dell'impianto:*
- Accendere il televisore.
 - Accendere il ricevitore nell'interruttore di alimentazione. Quando il LED verde sul ricevitore a infrarossi si accende, il ricevitore è pronto per il funzionamento.
 - Accendere il ricevitore con il telecomando. L'antenna satellitare si riposiziona sulla modalità di ricerca dalla posizione di sosta.

Quando l'impianto ha trovato il satellite appare automaticamente il programma televisivo selezionato.

5.9 Tenda (accessorio opzionale)



- ▷ In caso di forte vento, pioggia insistente o neve far rientrare la tenda.
- ▷ In caso di pioggia leggera accorciare uno dei montanti di supporto in modo che possa defluire l'acqua.
- ▷ Far rientrare la tenda solo se il telo è asciutto. Se la tenda deve essere inserita con il telo bagnato: Riestrarre la tenda il più velocemente possibile per asciugare il telo.
- ▷ Rimuovere foglie e sporco prima di ritirare la tenda.



- ▷ Usare la tenda solo per ripararsi dal sole.
- ▷ Inoltre prestare attenzione alle istruzioni per l'uso del produttore.

Vantaggi della tenda

I vantaggi della tenda sono:

- La tenda crea ombra.
- La tenda crea uno spazio antistante coperto e così amplia lo spazio a disposizione.
- Il veicolo diventa ancora più abitabile.



Fig. 52 Tenda

Collocazione della tenda:

- Svolgere la tenda (Fig. 52,1) servendosi della manovella.
- Una volta aperta la tenda, disporre i bracci di supporto (Fig. 52,2).

Panoramica del capitolo

Questo capitolo contiene indicazioni sull'abitazione nel veicolo.

Le indicazioni concernono i seguenti punti:

- l'apertura e la chiusura delle porte e degli sportelli
- gli interruttori luci
- il comando delle luci
- la regolazione dei faretto
- il posizionamento del televisore
- l'aerazione del veicolo
- l'apertura e la chiusura delle finestre e delle tende a rullo
- l'apertura e la chiusura degli oscuranti nella cabina di guida
- l'apertura e la chiusura degli oblò
- la modifica delle superfici dei tavoli
- la trasformazione dei tavoli
- la regolazione del divano
- l'uso dei letti
- l'uso della doccia esterna

6.1 Chiusura centralizzata (parzialmente accessorio opzionale)



- ▷ La chiusura centralizzata blocca la porta del conducente, la porta del passeggero e la porta di ingresso al vano abitabile.
- ▷ La chiusura centralizzata è disinserita quando l'interruttore staccabatteria sulla centralina elettrica è disinserito.
- ▷ Se non si apre una porta entro 40 secondi dopo aver azionato il tasto di sbloccaggio, la chiusura centralizzata riblocca automaticamente le porte.

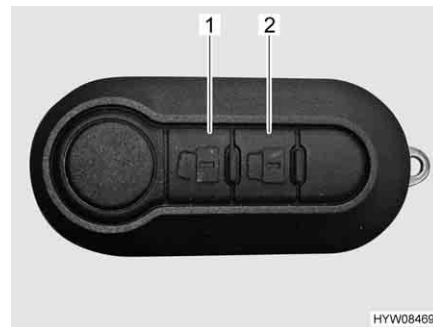



Fig. 53 Telecomando chiusura centralizzata

Sbloccaggio:

- Premere una volta brevemente il tasto  (Fig. 53,1). Le serrature sono sbloccate.

Bloccaggio:

- Premere una volta brevemente il tasto  (Fig. 53,2). Le serrature sono bloccate.

6.2 Porta di ingresso e porta conducente



- ▶ Guidare solo con le porte bloccate.



- ▷ Bloccando le porte si impedisce che esse si aprano autonomamente in caso p. es. di incidente.
- ▷ Le porte bloccate impediscono inoltre che persone estranee possano penetrare dall'esterno, p. es. durante una sosta al semaforo. In caso di emergenza tuttavia le porte bloccate rendono più difficile l'accesso ai soccorritori.
- ▷ Quando si lascia il veicolo bloccare sempre le porte.

6.2.1 Porta conducente, lato esterno (parzialmente accessorio opzionale)

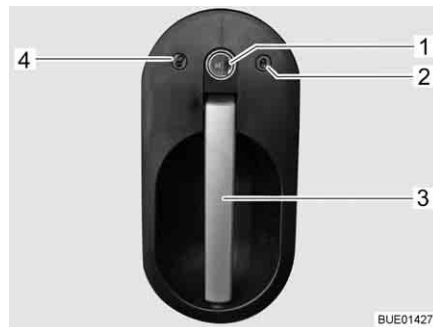

Fig. 54 Serratura della porta conducente, lato esterno

- Apertura:**
- Inserire la chiave nel cilindro della serratura (Fig. 54,1) e ruotare in direzione "Apertura" (Fig. 54,4) fino a quando la serratura della porta si sblocca.
 - Riportare la chiave in posizione centrale ed estrarla.
 - Tirare la maniglia della porta (Fig. 54,3). La porta è aperta.
- Bloccaggio:**
- Inserire la chiave nel cilindro della serratura (Fig. 54,1) e ruotare in direzione "Bloccaggio" (Fig. 54,2) fino a quando la serratura della porta si blocca.
 - Riportare la chiave in posizione centrale ed estrarla.

6.2.2 Porta conducente, lato interno (parzialmente accessorio opzionale)



Fig. 55 Serratura della porta conducente, lato interno

- Apertura:**
- Tirare la levetta per l'apertura della porta (Fig. 55,1). Il bottone di sicurezza (Fig. 55,2) viene spinto automaticamente verso l'alto e la serratura dello sportello si sblocca.

- Bloccaggio:*
- Chiudere lo sportello.
 - Premere il bottone di sicurezza (Fig. 55,2) verso il basso.

6.2.3 Porta di ingresso, lato esterno (Hartal M1)

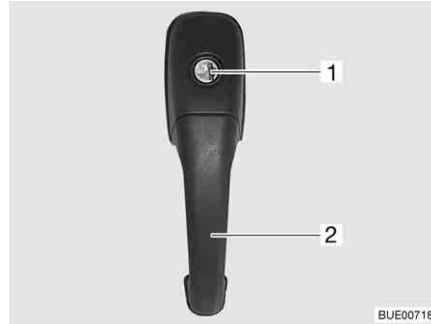

Fig. 56 Serratura della porta di ingresso, lato esterno

- Apertura:*
- Inserire la chiave nel cilindro della serratura (Fig. 56,1) e ruotare fino a quando la serratura della porta si sblocca.
 - Riportare la chiave in posizione centrale ed estrarla.
 - Tirare la maniglia della porta (Fig. 56,2). La porta è aperta.
- Bloccaggio:*
- Inserire la chiave nel cilindro della serratura (Fig. 56,1) e ruotare fino a quando la serratura della porta si blocca.
 - Riportare la chiave in posizione centrale ed estrarla.

6.2.4 Porta di ingresso, lato interno (Hartal M1)



Fig. 57 Serratura della porta di ingresso, lato interno, bloccata

- Apertura:*
- Premere la leva (Fig. 57,2).
- Bloccaggio:*
- Premere il cursore (Fig. 57,1) verso il basso.

6.2.5 Porta di ingresso, lato esterno (Hartal Premium) (parzialmente accessorio opzionale)



Fig. 58 Serratura della porta di ingresso, lato esterno

- Apertura:*
- Inserire la chiave nel cilindro della serratura (Fig. 58,1) e ruotare fino a quando la serratura della porta si sblocca.
 - Riportare la chiave in posizione centrale ed estrarla.
 - Tirare la maniglia della porta (Fig. 58,2). La porta è aperta.

- Bloccaggio:*
- Inserire la chiave nel cilindro della serratura (Fig. 58,1) e ruotare fino a quando la serratura della porta si blocca.
 - Riportare la chiave in posizione centrale ed estrarla.

6.2.6 Porta di ingresso, lato interno (Hartal Premium) (parzialmente accessorio opzionale)

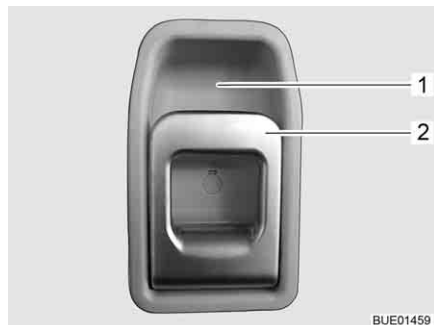

Fig. 59 Serratura della porta di ingresso, lato interno

- Apertura:*
- Tirare la maniglia (Fig. 59,2). La serratura della porta si sblocca.

- Bloccaggio:*
- Premere la maniglia (Fig. 59,2) in alto verso l'impugnatura (Fig. 59,1).

6.2.7 Finestra porta di ingresso (Hartal Premium) (parzialmente accessorio opzionale)

Nella porta di ingresso può essere integrata una finestra con una tendina oscurante pieghevole.



Fig. 60 Tendina oscurante pieghevole

- Chiusura:**
- Afferrare la tendina oscurante pieghevole (Fig. 60,2) per la parte centrale della barra di presa (Fig. 60,1), tirarla dal basso verso all'alto e rilasciarla nella posizione desiderata. La tendina oscurante pieghevole rimane in questa posizione.
- Apertura:**
- Afferrare la tendina oscurante pieghevole per la parte centrale della barra di presa e tirarla verso il basso.

6.2.8 Protezione pieghevole contro gli insetti alla porta di ingresso (parzialmente accessorio opzionale)



- ▷ Aprire completamente la protezione contro gli insetti, prima di chiudere la porta di ingresso.



Fig. 61 Protezione contro gli insetti

- Chiusura:**
- Estrarre completamente la protezione contro gli insetti dal listello (Fig. 61,1).
- Apertura:**
- Spingere indietro sul listello (Fig. 61,1) la protezione contro gli insetti fino a portarla nella posizione iniziale.

6.3 Sportelli esterni



- ▷ Prima della partenza chiudere tutti gli sportelli esterni e bloccare le relative serrature.
- ▷ Per aprire e chiudere lo sportello esterno, aprire o chiudere tutte le serrature che sono montate sullo sportello esterno.



- ▷ Quando si lascia il veicolo chiudere tutti gli sportelli esterni.

Gli sportelli esterni montati sul veicolo sono dotati di serratura a chiave unica. Perciò possono essere aperti tutti con la stessa chiave.

6.3.1 Serratura dello sportello con impugnatura



- ▷ Per aprire lo sportello esterno, aprire contemporaneamente tutte le maniglie delle serrature montate sullo sportello esterno.

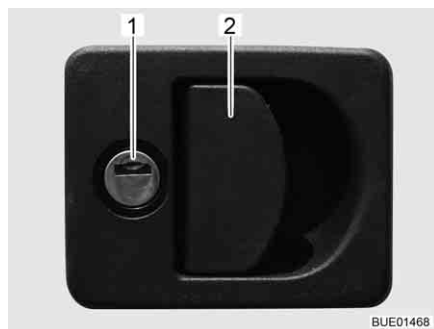

Fig. 62 Serratura dello sportello con impugnatura

- Apertura:**
- Inserire la chiave nel cilindro della serratura (Fig. 62,1) e ruotare di un quarto di giro. La serratura dello sportello è sbloccata.
 - Estrarre la chiave.
 - Tirare la maniglia della serratura (Fig. 62,2). In questo modo si apre lo sportello esterno.
- Chiusura:**
- Chiudere completamente lo sportello esterno.
 - Inserire la chiave nel cilindro della serratura e ruotare di un quarto di giro. La serratura dello sportello è bloccata.
 - Estrarre la chiave.

6.3.2 Serratura dello sportello, ellittico



- ▷ In caso di pioggia è possibile che dell'acqua penetri nella serratura aperta dello sportello. Chiudere perciò la maniglia della serratura.

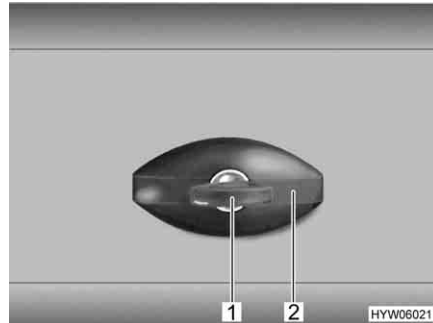

Fig. 63 Serratura dello sportello, ellittico, chiuso

- Apertura:**
- Inserire la chiave nel cilindro della serratura (Fig. 63,1) e ruotare in senso antiorario di un quarto di giro. La maniglia della serratura (Fig. 63,2) scatta all'infuori.
 - Estrarre la chiave.
 - Girare la maniglia della serratura in senso antiorario di un quarto di giro. La serratura dello sportello è aperta.
- Chiusura:**
- Chiudere completamente lo sportello esterno.
 - Girare la maniglia della serratura in senso orario fino al raggiungimento della posizione orizzontale. La serratura dello sportello è ora innestata, ma non è bloccata.
 - Inserire la chiave nel cilindro della serratura.
 - Premere la maniglia della serratura con la chiave inserita e ruotare in senso orario di un quarto di giro. La maniglia della serratura è bloccata.
 - Estrarre la chiave.

6.3.3 Serratura dello sportello con bottone automatico

A seconda della dimensione, lo sportello di servizio è dotato di una o due serrature a pressione richiudibili.



Fig. 64 Serratura a pressione sportello di servizio

- Apertura:**
- Inserire la chiave nel cilindro della serratura a pressione richiudibile (Fig. 64,1) e ruotare di un quarto di giro. La serratura a pressione è sbloccata.
 - Estrarre la chiave.
 - Eventualmente sbloccare la seconda serratura a pressione richiudibile.
 - Premere entrambi i bottoni a pressione della serratura a pressione contemporaneamente con i pollici e aprire lo sportello di servizio.
- Chiusura:**
- Chiudere lo sportello di servizio e premerlo. Le serrature a pressione sono ora innestate, ma non bloccate.
 - Inserire la chiave nel cilindro della serratura a pressione richiudibile (Fig. 64,1) e ruotare di un quarto di giro. La serratura a pressione è bloccata.
 - Estrarre la chiave.
 - Eventualmente bloccare la seconda serratura a pressione richiudibile.

6.3.4 Sportello per collegamento a 230 V, quadrato



Fig. 65 Sportello per collegamento a 230 V

- 1 Impugnatura concava
- 2 Sportello esterno

- Apertura:**
- Afferrare l'impugnatura concava (Fig. 65,1) dello sportello esterno (Fig. 65,2) e ruotare lo sportello esterno verso l'alto.
- Chiusura:**
- Abbassare lo sportello esterno e chiuderlo premendo.

6.3.5 Coperchio per bocchettone di riempimento dell'acqua potabile

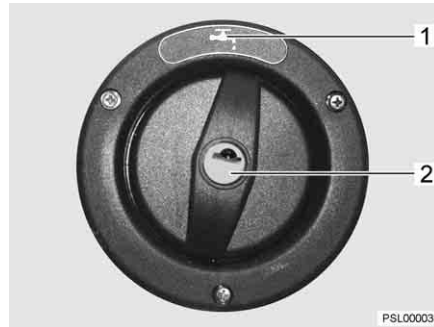

Fig. 66 Coperchio per bocchettone di riempimento dell'acqua potabile



► Il coperchio per il bocchettone di riempimento dell'acqua potabile e il bocchettone di riempimento per il rifornimento di carburante sono molto simili. Prima di riempire il serbatoio, controllare sempre l'identificazione.



▷ Il bocchettone di riempimento dell'acqua potabile è contrassegnato dal simbolo "🚰" (Fig. 66,1).

- Apertura:**
- Inserire la chiave nel cilindro della serratura (Fig. 66,2) e ruotare in senso antiorario.
 - Rimuovere il coperchio.
- Chiusura:**
- Inserire il coperchio sul bocchettone di riempimento dell'acqua potabile.
 - Girare la chiave in senso orario.
 - Estrarre la chiave.

6.4 Sportelli dei mobili



- ▷ Prima della partenza chiudere tutti gli sportelli dei mobili e le porte interne e bloccare le relative serrature.
- ▷ Gli sportelli dei mobili illustrati in questo paragrafo sono esempi. A seconda del modello le serrature e le maniglie degli sportelli dei mobili divergono dalla forma qui rappresentata.

6.4.1 Sportelli dei mobili con bottone automatico



Fig. 67 Sportello del mobile con bottone automatico

- Apertura:*
- Esercitare una pressione sulla parte interna della serratura. Il bottone a pressione scatta all'infuori (Fig. 67).
 - Afferrare il bottone automatico e aprire lo sportello del mobile.
- Chiusura:*
- Chiudere lo sportello del mobile premendolo.
 - Premere verso l'interno il bottone automatico finché non si innesta. Dopo averlo fatto scattare lo sportello del mobile è completamente bloccato.

6.4.2 Sportelli dei mobili con listello di sblocco

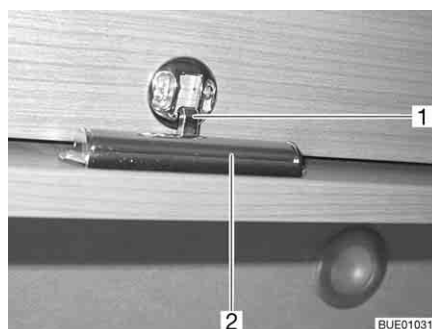

Fig. 68 Sportelli dei mobili con listello di sblocco

- 1 Bloccaggio
- 2 Listello di sblocco

- Apertura:*
- Premere il listello di sblocco (Fig. 68,2) sul lato interno dello sportello del mobile e tenerlo premuto.
 - Aprire lo sportello.
- Chiusura:*
- Premere verso il basso lo sportello del mobile, finché il bloccaggio (Fig. 68,1) si innesta sonoramente.

6.4.3 Sportelli dei mobili con maniglia e bottone automatico

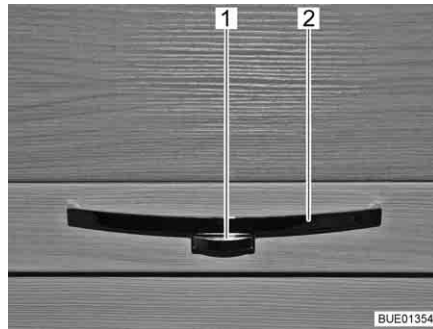

Fig. 69 Sportello del mobile con maniglia (esempio)

- Apertura:**
- Premere il bottone di sbloccaggio (Fig. 69,1) della maniglia (Fig. 69,2) e mantenerlo premuto.
 - Tirare la maniglia finché lo sportello del mobile non si apre.
- Chiusura:**
- Premere verso il basso lo sportello dei mobili fino a quando si avverte la chiusura del braccio estensore dello sportello e il bloccaggio scatta udibilmente.

6.4.4 Sportelli dei mobili con maniglia di sbloccaggio

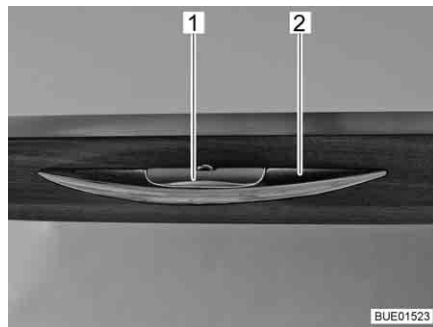

Fig. 70 Sportello del mobile con maniglia di sbloccaggio

- Apertura:**
- Premere la maniglia di sbloccaggio (Fig. 70,1) e mantenerla premuta.
 - Tirare la maniglia (Fig. 70,2) finché lo sportello del mobile non si apre.
- Chiusura:**
- Premere verso il basso lo sportello dei mobili fino a quando si avverte la chiusura del braccio estensore dello sportello e il bloccaggio scatta udibilmente.

6.4.5 Sportelli dei mobili con maniglia di sbloccaggio

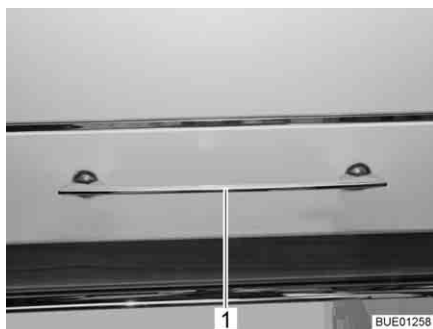

Fig. 71 Sportello del mobile con maniglia di sbloccaggio

- Apertura:**
- Premere la maniglia di sbloccaggio (Fig. 71,1) verso il basso e tenerla premuto.
 - Tirare la maniglia di sbloccaggio finché lo sportello del mobile non si apre.
- Chiusura:**
- Premere verso il basso lo sportello dei mobili fino a quando si avverte la chiusura del braccio estensore dello sportello e il bloccaggio scatta udibilmente.

6.5 Interruttore luci

6.5.1 Zona di ingresso



- ▷ Gli interruttori luci illustrati in questo paragrafo sono esempi. A seconda del modello il tipo e l'abbinamento degli interruttori luci possono divergere dalla forma qui rappresentata.

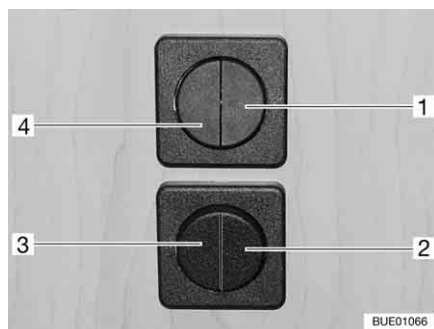

Fig. 72 Interruttore luci

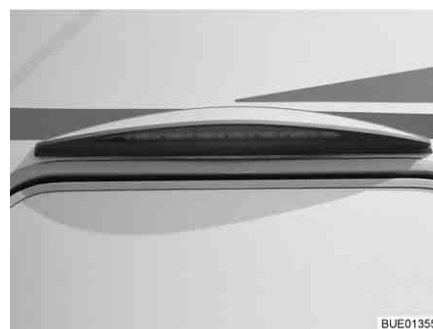

Fig. 73 Luce tenda veranda

Nella zona di ingresso si trovano gli interruttori (Fig. 72,1-4) per le seguenti fonti di illuminazione:

- Illuminazione ingresso
- Illuminazione tenda veranda (illumina verso il basso)
- Illuminazione tenda veranda (illumina verso l'alto)
- Illuminazione vano abitabile

6.5.2 Zona interna



▷ Le lampade illustrate in questo paragrafo sono esempi. Non sono rappresentate tutte le lampade utilizzate nel veicolo. Gli esempi devono illustrare il possibile luogo di montaggio degli interruttori luci. Il tipo e l'aspetto degli interruttori luci possono discostarsi dalla forma rappresentata in questa sede.



Fig. 74 Faretto, interruttore luci direttamente sulla lampada

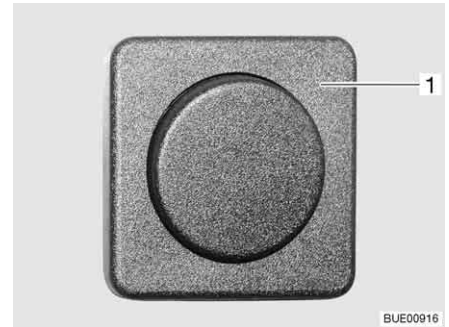

Fig. 75 Interruttore luci separato

A seconda del modello, gli interruttori luci sono montati in diverse posizioni: Direttamente sulla relativa lampada (Fig. 74,1) oppure separatamente dalla lampada in punti facilmente raggiungibili (Fig. 75,1).



Fig. 76 Lampada alogena a incasso (esempio)

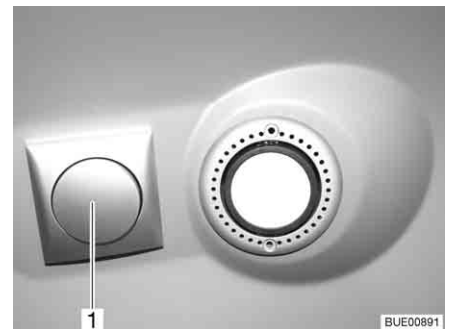

Fig. 77 Lampada alogena a incasso (esempio)

Altri interruttori luci del vano abitabile si trovano direttamente sulla relativa lampada (Fig. 76) oppure vicino alla lampada (Fig. 77,1).



Fig. 78 Torcia

Nelle torce, l'interruttore luce (Fig. 78,1) si trova normalmente direttamente sulla lampada.

6.5.3 Luce armadio guardaroba



- ▷ È possibile estrarre la luce armadio guardaroba dal supporto a vite (Fig. 79,1) e utilizzarla come torcia elettrica.
- ▷ Quando viene chiusa la porta dell'armadio guardaroba, la luce armadio guardaroba si spegne automaticamente.
- ▷ Un sensore di luminosità fa in modo che la luce armadio guardaroba si accenda solo al buio. In questo modo si evita di lasciare accesa inavvertitamente la luce armadio guardaroba durante il giorno e di consumare anzitempo le batterie.

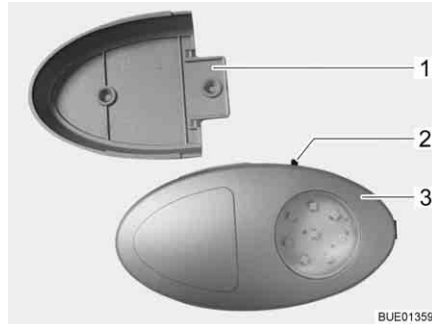

Fig. 79 Luce armadio guardaroba

L'interruttore di accensione/spengimento (Fig. 79,2) è montato direttamente sulla luce armadio guardaroba (Fig. 79,3).

6.6 Comando delle luci

Compiti

A seconda del modello il veicolo è equipaggiato con un sistema centrale di luci. Con questo sistema di luci si possono attivare o regolare le singole lampade o i gruppi di lampade del sistema di luci.

Sono integrate nel sistema di luci funzioni di scena. Con le funzioni di scena si può memorizzare e richiamare la luminosità desiderata di tutti i gruppi di lampade.



- ▷ Le lampade che non sono integrate nel sistema di luci (ad es. lampada da cucina, da bagno o spot di lettura) vengono accese e spente mediante interruttori luci separati.

Interruttore luci

Le lampade integrate nel sistema di luci vengono comandate attraverso i tasti del pannello di controllo (Fig. 80) o attraverso i tasti dei due interruttori (Fig. 81 e Fig. 82). Gli interruttori sono montati in diverse posizioni del veicolo.

Tasti sul pannello di controllo

Sul pannello di controllo sono disponibili tutte le funzioni del comando delle luci.



Fig. 80 Pannello di controllo

Tasti sugli interruttori

Non tutte le funzioni del comando delle luci sono disponibili su entrambi gli interruttori.









Fig. 81 Tasti nel vano abitabile



Fig. 82 Tasto nella zona soggiorno o notte

Simboli

I simboli elencati nella tabella seguente hanno sempre lo stesso significato.

Simbolo	Significato
M	Scena luminosa
	Luce principale vano abitabile
	Luce indiretta vano abitabile
	Luce principale zona notte
	Luce indiretta zona notte
	Luce notturna
	Tutte le lampade "SPENTE"

Comando Ogni tasto ha varie funzioni:

Tasto	Premere brevemente	Mantenere premuto
Scena	Attivazione/disattivazione della scena memorizzata	Memorizzare l'impostazione attuale della scena (> 3 secondi, finché tutte le lampade accese sfarfallano per pochi attimi)
Luce	Attivazione/disattivazione della relativa lampada	Regolazione della relativa lampada (> 1 secondo)

6.7 Faretto



- ▶ Le lampade ad incandescenza e i portalampada possono essere molto caldi.
- ▶ Prima di agire sulle lampade ad incandescenza e i portalampada, lasciarli raffreddare.
- ▶ Quando la lampada è accesa oppure ancora calda, a distanza di sicurezza da oggetti infiammabili come tendaggi e tendine è almeno di 30 cm. Pericolo d'incendio!

Il faretto può essere ruotato, spostato e rimosso.

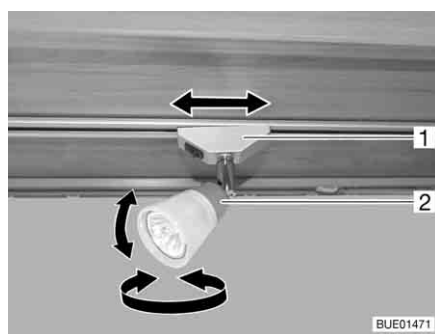

Fig. 83 Faretto

Orientamento: ■ Afferrare l'involucro (Fig. 83,2) e girarlo.

L'involucro può essere orientato in diverse posizioni:

- A sinistra o a destra
- In basso o in alto

Posizionamento: ■ Afferrare il supporto (Fig. 83,1) e ruotarlo di circa 45°.
■ Spingere il faretto lungo la sistema di rotaie.

Smontaggio: ■ Afferrare il supporto (Fig. 83,1) e ruotarlo di 90°.
■ Estrarre i faretti dalla rotaia.

Il faretto può essere montato in qualsiasi punto sulle rotaie.

6.8 Supporto per schermo piatto



- ▶ Prima della partenza portare lo schermo piatto e il supporto dello schermo nella posizione di base e assicurarlo. Se il supporto dello schermo è montato su un mobiletto porta TV: Chiudere il mobiletto porta TV.



- ▷ In caso di pericolo di gelo, rimuovere dal veicolo il televisore a schermo piatto.

6.8.1 Supporto su colonna

Il supporto per lo schermo piatto è fissato su una colonna.

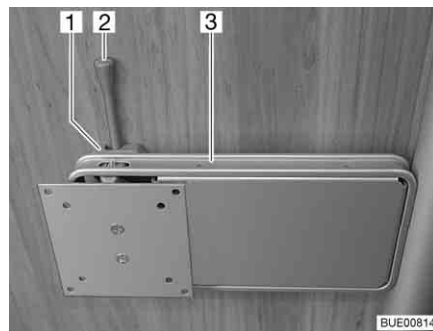

Fig. 84 Supporto su colonna

Posizionamento:

- Spingere di lato la leva di sbloccaggio (Fig. 84,2) e ruotare il supporto (Fig. 84,3) con lo schermo piatto nella posizione desiderata.
- Spingere lo schermo piatto leggermente verso l'alto e orientarlo nella posizione desiderata. È possibile regolare su tre diversi angoli di inclinazione.

Stivamento:

- Riportare indietro lo schermo piatto finché il supporto (Fig. 84,3) non si innesta nel bloccaggio (Fig. 84,1).

6.8.2 Supporto nel mobiletto porta TV

Lo schermo piatto è fissato nel mobiletto porta TV su una base estraibile.

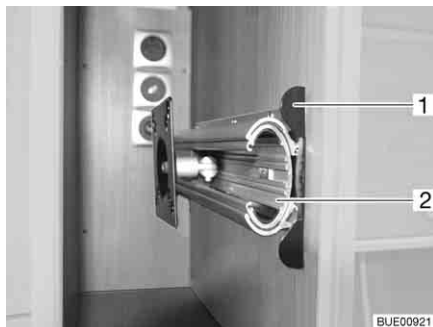

Fig. 85 Supporto nel mobiletto porta TV

- Posizionamento:*
- Premere verso l'interno il listello di sblocco (Fig. 85,1).
 - Estrarre interamente la base estraibile (Fig. 85,2).
 - Girare lo schermo piatto nella posizione desiderata.

- Stivamento:*
- Ruotare lo schermo piatto all'indietro nella sua posizione iniziale.
 - Inserire la base estraibile Fig. 85,2), finché il listello di sblocco (Fig. 85,1) non si arresta a scatto.

6.8.3 Supporto con braccio snodato

Lo schermo piatto è fissato su un braccio snodato.

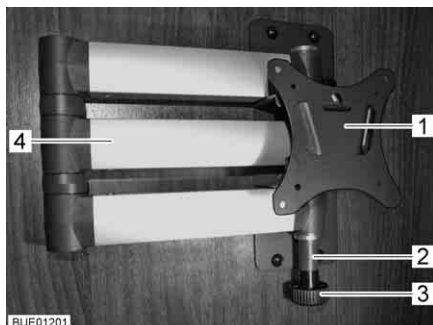

Fig. 86 Supporto con braccio snodato

- Posizionamento:*
- Tirare il bottone di sbloccaggio (Fig. 86,3). Il braccio snodato (Fig. 86,4) è sbloccato.
 - Girare lo schermo piatto nella posizione desiderata.
 - Afferrare lo schermo piatto con entrambe le mani sul bordo superiore e inferiore e impostarne l'inclinazione desiderata.

- Stivamento:*
- Ruotare lo schermo piatto all'indietro nella sua posizione iniziale, finché il supporto (Fig. 86,1) non si innesta nel bloccaggio (Fig. 86,2).

6.8.4 Supporto a parete

Lo schermo piatto è fissato su un supporto a parete.

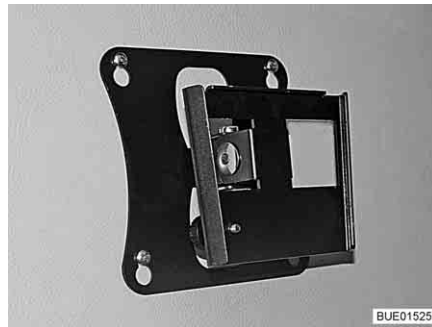

Fig. 87 Supporto a parete



- ▷ Durante la marcia, lo schermo piatto può rimanere fermo in qualsiasi posizione. Non sono necessari interventi per riportarlo.

6.9 Aerazione



- ▶ L'ossigeno presente all'interno del veicolo viene consumato dalla respirazione o dal funzionamento degli apparecchi montati e funzionanti a gas. Per questo occorre continuamente ricambiare l'ossigeno. Per questo motivo nel veicolo sono montati dispositivi di aerazione forzata (p. es. oblò con aerazione forzata, aeratori a fungo o aeratori sul pavimento). I dispositivi di aerazione forzata non devono essere coperti né dall'interno né dall'esterno, p. es. con una stuoia invernale, o essere chiusi. Tenere le aerazioni forzate libere da neve e foglie. Vi è infatti il pericolo di asfissia, dovuto all'aumento della percentuale di CO₂.



- ▷ In determinate condizioni atmosferiche, nonostante una sufficiente aerazione è possibile che si formi condensa sugli oggetti metallici (p. es. nel collegamento tra scocca e autotelaio).
- ▷ In corrispondenza dei passaggi (p. es. aeratori a fungo, bordi degli oblò, prese, bocchettoni di riempimento, sportelli, ecc.) possono formarsi ulteriori conduzioni termiche.

Condensa

Provvedere ad un continuo scambio d'aria tramite un'aerazione frequente e mirata. Solo in questo modo si evita la formazione di condensa, e di conseguenza di muffa, in condizioni atmosferiche rigide. Se la potenza di riscaldamento, la distribuzione dell'aria e l'aerazione sono concordati fra loro, durante i periodi freddi è possibile ottenere un clima piacevole. Per evitare correnti d'aria, chiudere le bocchette di uscita dell'aria sul cruscotto e posizionare su ricircolo la distribuzione dell'aria del veicolo di base.

Durante soste prolungate, aerare di tanto in tanto accuratamente il veicolo, soprattutto in estate, in quanto sono possibili ristagni di calore. Aerare non soltanto l'abitacolo, ma anche i gavoni accessibili dall'esterno. Se il veicolo viene spento in un locale chiuso (p. es. nel garage) aerare anche l'area di stazionamento. La condensa che si presenta può portare a formazione di muffa.

6.10 Finestre



- ▷ Le finestre sono dotate di oscurante a rullo o tendina oscurante pieghevole e di zanzariera a rullo o protezione contro gli insetti pieghevole. L'oscurante e la zanzariera a rullo ritornano automaticamente nella posizione iniziale per reazione elastica, non appena viene allentato il bloccaggio. Per non danneggiare la meccanica di trazione, tenere la zanzariera/l'oscurante a rullo e riportarli lentamente nella posizione iniziale. La tendina oscurante pieghevole e la protezione contro gli insetti sono in tessuto sottile. Per non danneggiare la tendina oscurante pieghevole o la protezione contro gli insetti, riportarle dolcemente nella posizione iniziale servendosi della maniglia.
- ▷ Non tenere chiuse le tende a rullo troppo a lungo, altrimenti è prevedibile un aumento dell'affaticamento del materiale.
- ▷ Quando l'oscurante a rullo o la tendina oscurante pieghevole sono completamente chiusi, in caso di irradiazione solare forte, è possibile che si crei un ristagno di calore tra l'oscurante a rullo/ la tendina oscurante pieghevole e la finestra. La finestra può venire danneggiata.
Se l'oscurante è montato nella cassetta inferiore, chiuderlo pertanto solo di 2/3 in caso di irradiazione solare forte. In questo modo il calore tra finestra e oscurante può fuoriuscire.
Se l'oscurante è montato nella cassetta superiore, chiudere completamente l'oscurante e aprirlo regolarmente.
Inoltre, portare la finestra in posizione di apertura per "Aerazione continua".
- ▷ Prima della partenza chiudere le finestre.
- ▷ A seconda delle condizioni atmosferiche, chiudere le finestre in modo che non possa penetrarvi umidità.
- ▷ Per aprire e chiudere le finestre, aprire o chiudere tutte le leve di serraggio che sono montate nella finestra.



- ▷ Quando si lascia il veicolo chiudere sempre le finestre.
- ▷ In caso di forti sbalzi di temperatura oppure in condizioni atmosferiche estremamente rigide, l'interno dei finestrini doppi di metacrilato si può leggermente appannare in seguito alla formazione di condensa. La lastra è costruita in modo che, in caso di aumento delle temperature esterne, la condensa possa evaporare. Non c'è perciò da temere per danni ai doppi vetri acrilici dovuti alla formazione di condensa.

6.10.1 Finestra apribile con deflettori a rotazione



- ▷ Nell'aprire le finestre apribili fare attenzione a non creare tensioni. Aprire e chiudere la finestra apribile in modo uniforme.
- ▷ Se la leva di serraggio è dotata di un tasto di sicurezza, premere il bottone di sicurezza ogni volta che si aziona la leva di serraggio.

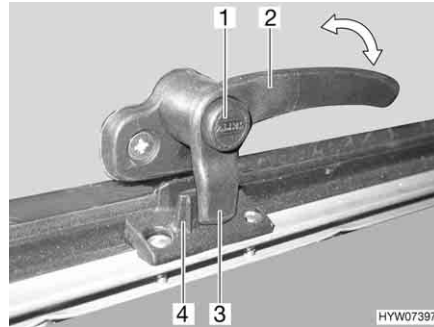

Fig. 88 Leva di serraggio con bottone di sicurezza in posizione "Chiuso"

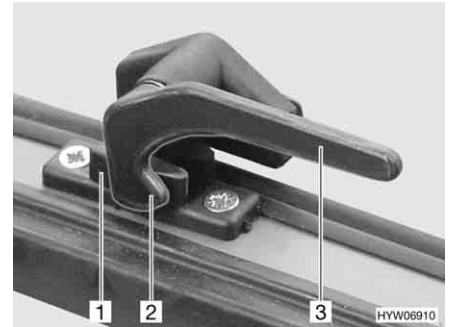

Fig. 89 Leva di serraggio in posizione "Chiuso"

Apertura:

- Se presente, premere e tenere premuto il bottone di sicurezza (Fig. 88,1).
- Ruotare la leva di serraggio (Fig. 88,2 o Fig. 89,3) di un quarto di giro verso il centro della finestra.

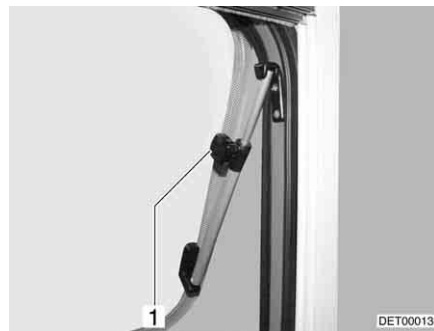

Fig. 90 Finestra apribile con deflettore a rotazione

- Aprire la finestra apribile fino alla posizione desiderata e fissarla mediante il pomello zigrinato (Fig. 90,1).

La finestra apribile rimane bloccata nella posizione desiderata.

Chiusura:

- Ruotare il pomello zigrinato (Fig. 90,1) fino a che l'arresto viene sbloccato.
- Chiudere la finestra apribile.
- Se presente, premere e tenere premuto il bottone di sicurezza (Fig. 88,1).
- Ruotare la leva di serraggio (Fig. 88,2 o Fig. 89,3) di un quarto di giro verso il telaio della finestra. Il nasello di chiusura (Fig. 88,3 o Fig. 89,2) della leva di serraggio si trova completamente sul lato interno della chiusura della finestra (Fig. 88,4 o Fig. 89,1).

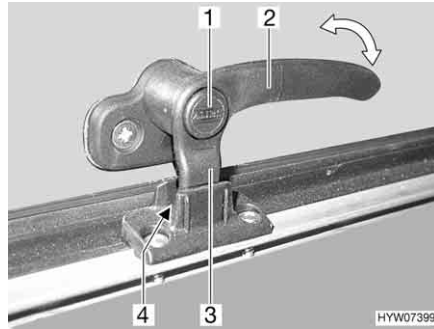

Fig. 91 Leva di serraggio con bottone di sicurezza in posizione "Aerazione continua"

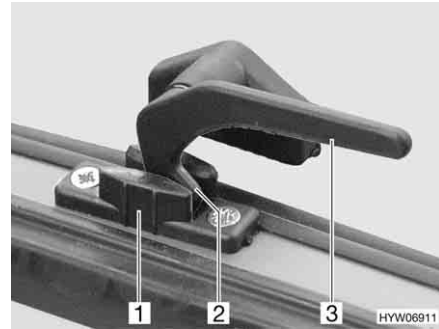

Fig. 92 Leva di serraggio in posizione "Aerazione continua"

Aerazione continua

Mediante la leva di serraggio è possibile fissare la finestra apribile in due diverse posizioni:

- In posizione di "Aerazione continua" (Fig. 91 e Fig. 92)
- In posizione "Completamente chiusa" (Fig. 88 e Fig. 89)

Per bloccare la finestra apribile in posizione di apertura per "Aerazione continua" dell'abitacolo:

- Se presente, premere e tenere premuto il bottone di sicurezza (Fig. 91,1).
- Ruotare la leva di serraggio (Fig. 91,2 o Fig. 92,3) di un quarto di giro verso il centro della finestra.
- Premere leggermente verso l'esterno la finestra apribile.
- Girare nuovamente all'indietro la leva di serraggio. Riportare contemporaneamente il nasello di chiusura (Fig. 91,3 o Fig. 92,2) della leva di serraggio nella rientranza della chiusura della finestra (Fig. 91,4 o Fig. 92,1).
- Se presente, rilasciare il bottone di sicurezza (Fig. 91,1).
- Assicurarsi che il bottone di sicurezza non sia premuto verso l'interno, altrimenti la leva di serraggio si blocca.

A veicolo in marcia, non lasciare la finestra apribile in posizione di apertura "Aerazione continua".

In caso di pioggia, se la finestra apribile è in posizione di apertura "Aerazione continua", nel vano abitazione possono penetrare alcuni spruzzi d'acqua. Chiudere perciò le finestre apribili completamente.

6.10.2 Finestra apribile con deflettori automatici



- ▷ Aprire completamente la finestra, per sbloccare l'arresto. Se si chiude la finestra senza che l'arresto venga sbloccato, la finestra potrebbe rompersi a causa della notevole contropressione esercitata.
- ▷ Nell'aprire le finestre apribili fare attenzione a non creare tensioni. Aprire e chiudere la finestra apribile in modo uniforme.
- ▷ Se la leva di serraggio è dotata di un tasto di sicurezza, premere il bottone di sicurezza ogni volta che si aziona la leva di serraggio.

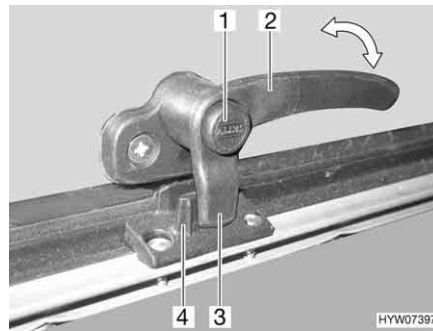

Fig. 93 Leva di serraggio con bottone di sicurezza in posizione "Chiuso"

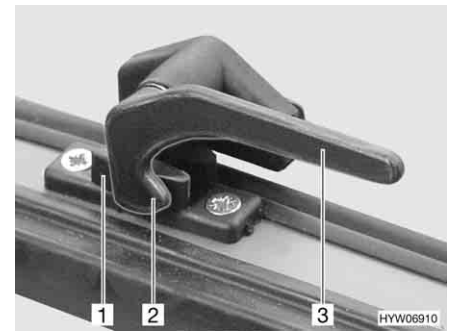

Fig. 94 Leva di serraggio in posizione "Chiuso"

Apertura:

- Se presente, premere e tenere premuto il bottone di sicurezza (Fig. 93,1).
- Ruotare la leva di serraggio (Fig. 93,2 o Fig. 94,3) di un quarto di giro verso il centro della finestra.



Fig. 95 Finestra apribile con deflettore automatico

- Aprire la finestra apribile fino al punto di arresto desiderato. Il deflettore automatico (Fig. 95,1) si innesta automaticamente in posizione.

La finestra apribile rimane bloccata nella posizione desiderata.

Chiusura:

- Aprire la finestra apribile fino a sbloccare l'arresto.
- Chiudere la finestra apribile.
- Se presente, premere e tenere premuto il bottone di sicurezza (Fig. 93,1).
- Ruotare la leva di serraggio (Fig. 93,2 o Fig. 94,3) di un quarto di giro verso il telaio della finestra. Il nasello di chiusura (Fig. 93,3 o Fig. 94,2) della leva di serraggio si trova completamente sul lato interno della chiusura della finestra (Fig. 93,4 o Fig. 94,1).

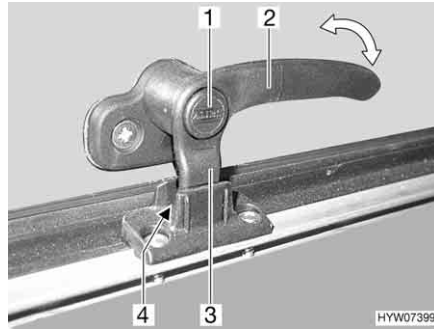

Fig. 96 Leva di serraggio con bottone di sicurezza in posizione "Aerazione continua"

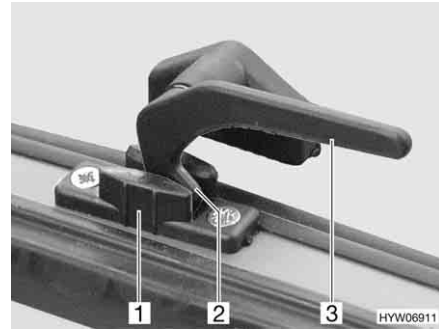

Fig. 97 Leva di serraggio in posizione "Aerazione continua"

Aerazione continua

Mediante la leva di serraggio è possibile fissare la finestra apribile in due diverse posizioni:

- In posizione di "Aerazione continua" (Fig. 96 e Fig. 97)
- In posizione "Completamente chiusa" (Fig. 93 e Fig. 94)

Per bloccare la finestra apribile in posizione di apertura per "Aerazione continua" dell'abitacolo:

- Se presente, premere e tenere premuto il bottone di sicurezza (Fig. 96,1).
- Ruotare la leva di serraggio (Fig. 96,2 o Fig. 97,3) di un quarto di giro verso il centro della finestra.
- Premere leggermente verso l'esterno la finestra apribile.
- Girare nuovamente all'indietro la leva di serraggio. Riportare contemporaneamente il nasello di chiusura (Fig. 96,3 o Fig. 97,2) della leva di serraggio nella rientranza della chiusura della finestra (Fig. 96,4 o Fig. 97,1).
- Se presente, rilasciare il bottone di sicurezza (Fig. 96,1).
- Assicurarsi che il bottone di sicurezza non sia premuto verso l'interno, altrimenti la leva di serraggio si blocca.

A veicolo in marcia, non lasciare la finestra apribile in posizione di apertura "Aerazione continua".

In caso di pioggia, se la finestra apribile è in posizione di apertura "Aerazione continua", nel vano abitazione possono penetrare alcuni spruzzi d'acqua. Chiudere perciò le finestre apribili completamente.

6.10.3 Finestra scorrevole con bloccaggio

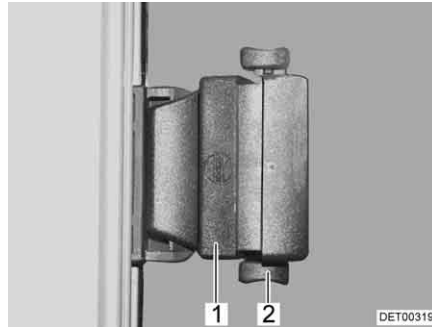

Fig. 98 Finestra scorrevole con bloccaggio a pressione



- ▷ A seconda della posizione di montaggio, il bloccaggio deve essere premuto verso l'alto o verso il basso per poterlo sganciare o chiudere.

Apertura:

- Sganciare il bloccaggio (Fig. 98,2).
- Premere la maniglia (Fig. 98,1) e spingerla contemporaneamente in avanti o indietro.
- Aprire la mezzafinestra fino alla posizione desiderata.

Chiusura:

- Chiudere la finestra fino all'arresto.
- Chiudere il bloccaggio.

6.10.4 Finestra apribile sul tetto con deflettori automatici



- ▷ Aprire completamente la finestra, per sbloccare l'arresto. Se si chiude la finestra senza che l'arresto venga sbloccato, la finestra potrebbe rompersi a causa della notevole contropressione esercitata.
- ▷ Nell'aprire le finestre apribili fare attenzione a non creare tensioni. Aprire e chiudere la finestra apribile in modo uniforme.
- ▷ In caso di pericolo di gelo non aprire la finestra apribile. La spina della cerniera può venire danneggiata.

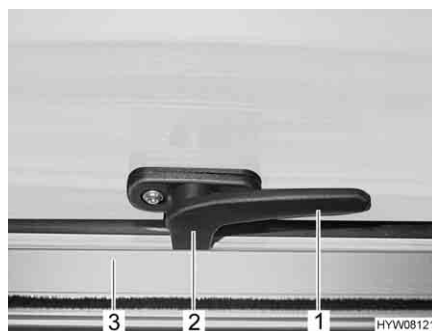

Fig. 99 Leva di serraggio in posizione "Chiuso"

Apertura:

- Ruotare la leva di serraggio (Fig. 99,1) di un quarto di giro verso il centro della finestra.
- Aprire la finestra apribile fino al punto di arresto desiderato. Il deflettore automatico si innesta automaticamente in posizione.

La finestra apribile rimane bloccata nella posizione desiderata.

- Chiusura:*
- Aprire la finestra apribile fino a sbloccare l'arresto.
 - Chiudere la finestra apribile.
 - Ruotare la leva di serraggio (Fig. 99,1) di un quarto di giro verso il telaio della finestra. Il nasello di chiusura (Fig. 99,2) si trova sul lato interno della chiusura della finestra (Fig. 99,3).

6.10.5 Oscurante a rullo e zanzariera a rullo



- ▷ Prima della partenza, aprire le tende a rullo. Se le tende a rullo sono chiuse, le vibrazioni possono danneggiare l'albero.

Le finestre sono dotate di oscuranti e zanzariere a rullo. Oscurante a rullo e zanzariera a rullo possono essere azionati separatamente l'uno dall'altro.

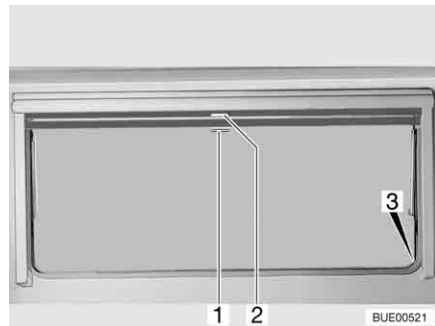

Fig. 100 Finestra apribile

Oscurante a rullo L'oscurante a rullo è montato nella cassetta superiore.

- Chiusura:*
- Tirare verso il basso l'oscurante a rullo accompagnandolo con la maniglia (Fig. 100,2). Quando si chiude completamente l'oscurante a rullo esso va agganciato da entrambi i lati al telaio della finestra nell'apposito elemento di fissaggio (Fig. 100,3).
- Apertura:*
- Quando l'oscurante a rullo è completamente chiuso: Spingere la maniglia (Fig. 100,2) verso il basso tirandola leggermente verso l'interno. Sganciare l'oscurante a rullo dagli elementi di fissaggio a destra e a sinistra del telaio della finestra.
 - Quando l'oscurante a rullo si trova in posizione intermedia: Tirare la maniglia (Fig. 100,2) leggermente verso il basso finché l'elemento di fissaggio non si è sganciato.
 - Ricondurre lentamente in posizione l'oscurante a rullo accompagnandolo con la maniglia.

Zanzariera a rullo La zanzariera a rullo è montata nella cassetta superiore.

- Chiusura:*
- Tirare la maniglia (Fig. 100,1) della zanzariera a rullo verso il basso e agganciarla all'elemento di fissaggio (Fig. 100,3) su entrambi i lati del telaio della finestra.

- Apertura:*
- Spingere la maniglia (Fig. 100,1) verso il basso tirandola leggermente verso l'interno. Sganciare la zanzariera a rullo dagli elementi di fissaggio a destra e a sinistra del telaio della finestra.
 - Ricodurre lentamente la zanzariera a rullo accompagnandola con la maniglia.

6.10.6 Tendina oscurante pieghevole e zanzariera a rullo

Le finestre sono dotate di tendine oscuranti pieghevoli e zanzariere a rullo. La zanzariera a rullo può essere spostata soltanto insieme alla tendina oscurante pieghevole.

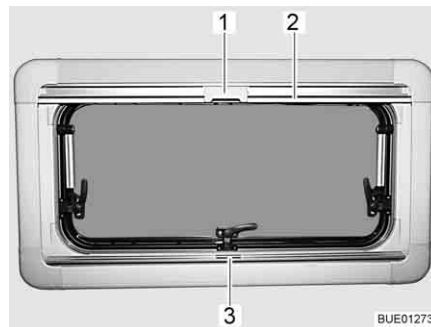

Fig. 101 Finestra apribile

Tendina oscurante pieghevole

La tendina oscurante pieghevole è montata nella cassetta inferiore.

- Chiusura:*
- Afferrare la tendina oscurante pieghevole per la parte centrale della barra di presa (Fig. 101,3), tirarla dal basso verso l'alto e rilasciarla nella posizione desiderata. La tendina oscurante pieghevole rimane in questa posizione.
- Apertura:*
- Afferrare la tendina oscurante pieghevole per la parte centrale della barra di presa e tirarla verso il basso.

Zanzariera a rullo

La zanzariera a rullo è montata nella cassetta superiore.

- Chiusura:*
- Tirare la zanzariera a rullo accompagnandola con la barra di presa (Fig. 101,2) verso il basso, fino a quando la barra di presa non arriva a contatto con la tendina oscurante pieghevole (Fig. 101,3).
 - Bloccare l'aggancio (Fig. 101,1) della zanzariera a rullo nella barra di presa della tendina oscurante pieghevole.
- Apertura:*
- Premere in alto all'indietro l'aggancio (Fig. 101,1) sulla zanzariera a rullo.
 - Ricodurre lentamente la zanzariera a rullo accompagnandola con la barra di presa (Fig. 101,2).

6.10.7 Tendina oscurante pieghevole e protezione contro gli insetti (finestra apribile sul tetto)

La finestra apribile sul tetto è equipaggiata con tendina oscurante pieghevole e protezione contro gli insetti.

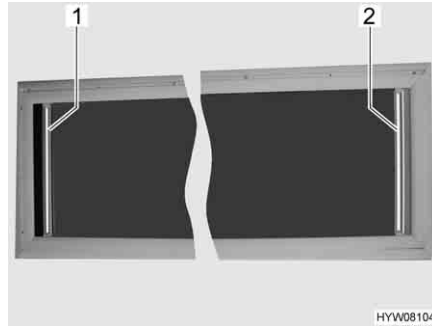

Fig. 102 Finestra apribile sul tetto

Tendina oscurante pieghevole

La tendina oscurante pieghevole può essere comandata separatamente dalla protezione contro gli insetti.

- Chiusura:*
- Afferrare la tendina oscurante pieghevole (Fig. 102,2) per la parte centrale della barra di presa, estrarla e rilasciarla nella posizione desiderata. La tendina oscurante pieghevole rimane in questa posizione.
- Apertura:*
- Afferrare la tendina oscurante pieghevole (Fig. 102,2) per la parte centrale della barra di presa e spingerla lentamente nella posizione iniziale.

Protezione contro gli insetti

La protezione contro gli insetti può essere comandata separatamente dalla tendina oscurante pieghevole e può essere chiusa a piacere.

- Chiusura:*
- Afferrare la protezione contro gli insetti (Fig. 102,1) per la parte centrale della barra di presa, estrarla e rilasciarla nella posizione desiderata. La protezione contro gli insetti rimane in questa posizione.
- Apertura:*
- Afferrare la protezione contro gli insetti per la parte centrale della barra di presa e spingerla lentamente nella posizione iniziale.

6.10.8 Tendine oscuranti pieghevoli del parabrezza e dei finestrini della cabina guida

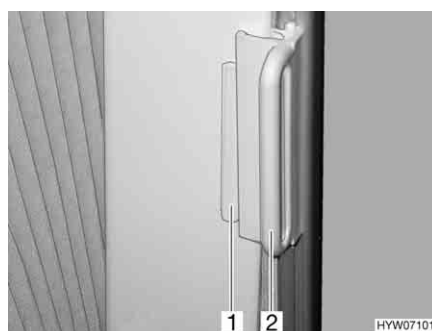

Fig. 103 Tendina oscurante pieghevole, finestra della cabina guida

- Chiusura:*
- Afferrare l'impugnatura (Fig. 103,2) delle tendine oscuranti pieghevoli e chiudere tirando con prudenza finché il fermo magnetico non blocca la tendina oscurante pieghevole.
- Apertura:*
- Tirare indietro le tendine oscuranti pieghevoli tenendole per l'impugnatura.
 - Spingere l'impugnatura (Fig. 103,2) fino al sopralzo (Fig. 103,1). La tendina oscurante pieghevole è ora bloccata.

6.11 Oblò

A seconda del modello, nel veicolo sono montati oblò con o senza aerazione forzata. Se è stato montato un oblò senza aerazione forzata, l'aerazione forzata viene effettuata tramite aeratori a fungo.



- ▶ Le aperture di aerazione forzata devono rimanere sempre aperte. I dispositivi di aerazione forzata non devono mai essere coperti, p. es. con una stuoia invernale, o essere chiusi. Tenere le aerazioni forzate libere da neve e foglie.



- ▷ Gli oblò sono dotati di oscurante a rullo o tendina oscurante pieghevole e di zanzariera a rullo o protezione contro gli insetti pieghevole. L'oscurante e la zanzariera a rullo ritornano automaticamente nella posizione iniziale per reazione elastica, non appena viene allentato il bloccaggio. Per non danneggiare la meccanica di trazione, tenere la zanzariera/l'oscurante a rullo e riportarli lentamente nella posizione iniziale. La tendina oscurante pieghevole e la protezione contro gli insetti sono in tessuto sottile. Per non danneggiare la tendina oscurante pieghevole o la protezione contro gli insetti, riportarle dolcemente nella posizione iniziale servendosi della maniglia.
- ▷ Non tenere chiuse le tende a rullo troppo a lungo, altrimenti è prevedibile un aumento dell'affaticamento del materiale.
- ▷ Quando l'oscurante a rullo o la tendina oscurante pieghevole sono completamente chiusi, in caso di irradiazione solare forte, è possibile che si crei un ristagno di calore tra l'oscurante a rullo/la tendina oscurante pieghevole e l'oblò. L'oblò può venire danneggiato. Pertanto, in caso di irradiazione solare forte, chiudere l'oscurante a rullo/la tendina oscurante pieghevole solo di 2/3. Aprire leggermente l'oblò oppure portare sulla posizione di ricircolo d'aria.
- ▷ A seconda delle condizioni atmosferiche, chiudere gli oblò in modo che non possa penetrarvi umidità.
- ▷ Non calpestare gli oblò.
- ▷ Prima della partenza chiudere gli oblò.
- ▷ Prima della partenza, controllare il bloccaggio degli oblò.
- ▷ Quando si lascia il veicolo chiudere sempre gli oblò.



6.11.1 Oblò Heki (mini e midi)

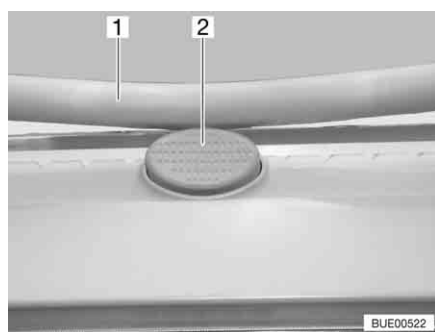

Fig. 104 Bottone di sicurezza sull'oblò Heki

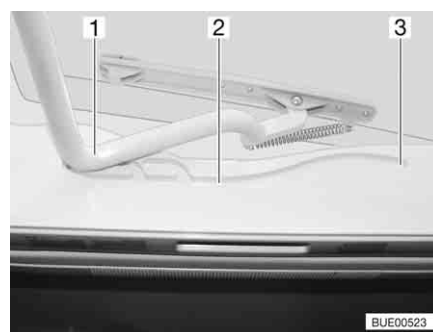

Fig. 105 Oblò Heki, guida

L'oblò Heki viene aperto da un lato.

- Apertura:**
- Premere il bottone di sicurezza (Fig. 104,2) e tirare verso il basso la staffa (Fig. 104,1) con entrambe le mani.
 - Tirare la staffa (Fig. 105,1) nelle guide (Fig. 105,2) fino alla posizione più all'indietro (Fig. 105,3).
- Chiusura:**
- Spingere la staffa (Fig. 105,1) leggermente verso l'alto con ambedue le mani.
 - Spingere di nuovo la staffa nelle guide.
 - Premere la staffa verso l'alto con ambedue le mani, finché la staffa non poggia al di sopra del bottone di sicurezza (Fig. 104,2).

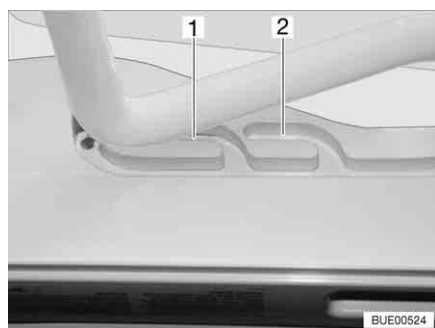

Fig. 106 Oblò Heki in posizione di ricircolo d'aria

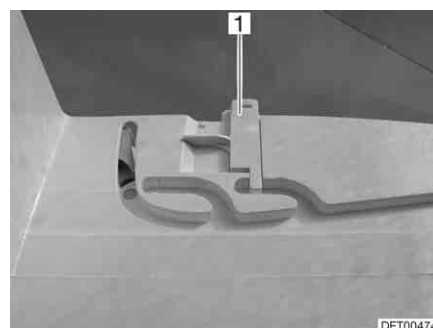

Fig. 107 Bloccaggio della posizione di ricircolo d'aria

Posizione di ricircolo d'aria

È possibile portare l'oblò Heki in due posizioni di ricircolo d'aria: Posizione brutto tempo (Fig. 106,1) e posizione centrale (Fig. 106,2). A seconda del modello è possibile bloccare l'oblò nella posizione centrale con il chiavistello (Fig. 107,1).

- Premere il bottone di sicurezza (Fig. 104,2) e tirare verso il basso la staffa (Fig. 104,1) con entrambe le mani.
- Tirare la staffa nelle guide (Fig. 105,2) fino alla posizione desiderata.
- Premere la staffa leggermente verso l'alto, spingerla nella guida selezionata (Fig. 106,1 o 2) ed eventualmente bloccarla.

**Tendina oscurante
pieghevole**

Per chiudere e aprire la tendina oscurante pieghevole:

- Chiusura:* ■ Tirare la tendina oscurante pieghevole per la maniglia fino alla posizione desiderata e rilasciare. La tendina oscurante pieghevole rimane in questa posizione.
- Apertura:* ■ Spingere lentamente la tendina oscurante pieghevole nella posizione iniziale, tenendola per l'impugnatura.

**Protezione contro gli
insetti**

Per chiudere e aprire la protezione contro gli insetti:

- Chiusura:* ■ Tirare la protezione contro gli insetti per la maniglia verso la maniglia contrapposta della tendina oscurante pieghevole.
- Apertura:* ■ Premere indietro la maniglia della protezione contro gli insetti. L'arresto si sblocca.
- Ricodurre lentamente la protezione contro gli insetti accompagnandola con la maniglia.

6.11.2 Oblò a manovella (parzialmente accessorio opzionale)

Fig. 108 Oblò a manovella

L'oblò a manovella può essere aperto con la manovella.

- Apertura:* ■ Ruotare la manovella (Fig. 108,2) fino a quando non si incontra resistenza.
- Chiusura:* ■ Ruotare la manovella finché l'oblò a manovella non è chiuso. Compiendo altri due o tre giri con la manovella si blocca l'oblò a manovella.
- Verificare il bloccaggio. Premere con una mano contro il vetro acrilico.

**Tendina oscurante
pieghevole**

La tendina oscurante pieghevole può essere chiusa a piacere. Se la tendina oscurante pieghevole con la protezione contro gli insetti è bloccata, quando si chiude, la tendina oscurante pieghevole porta con sé anche la protezione contro gli insetti.

- Chiusura:* ■ Tirare la tendina oscurante pieghevole per la maniglia (Fig. 108,3) e rilasciarla alla posizione desiderata. La tendina oscurante pieghevole rimane in questa posizione.
- Apertura:* ■ Spingere lentamente la tendina oscurante pieghevole nella posizione iniziale, tenendola per l'impugnatura.

Protezione contro gli insetti

Se la protezione contro gli insetti con la tendina oscurante pieghevole è bloccata, quando si chiude, essa trascina con sé la tendina oscurante pieghevole.

- Chiusura:**
- Tirare la protezione contro gli insetti per la maniglia (Fig. 108,1) verso la maniglia contrapposta della tendina oscurante pieghevole (Fig. 108,3) e farla innestare.
- Apertura:**
- Tirare la maniglia della protezione contro gli insetti (Fig. 108,1) dietro, verso l'alto, e sganciare la protezione contro gli insetti dalla tendina oscurante pieghevole (Fig. 108,3).
 - Spingere lentamente la protezione contro gli insetti nella posizione iniziale, tenendola per l'impugnatura.

6.11.3 Oblò Omni-Vent con ventilatore (accessorio opzionale)



- ▷ Per preservare la batteria, dopo un'ora il ventilatore ritorna dallo stadio 6 allo stadio 1.

L'oblò è dotato di una zanzariera a rullo, un oscurante a rullo ed un ventilatore regolabile per aerare e sfiatare.

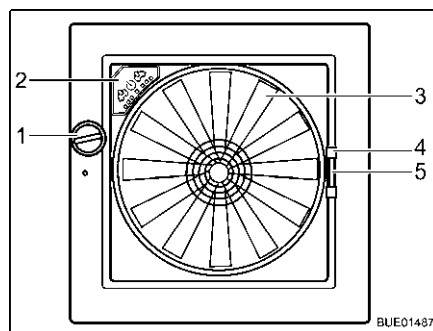

Fig. 109 Oblò Omni-Vent

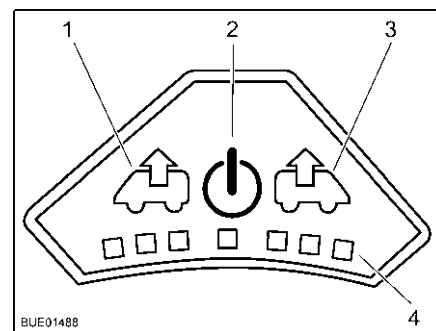

Fig. 110 Quadro comandi del ventilatore

- Apertura:**
- Ruotare la manopola (Fig. 109,1), finché non si raggiunge l'angolo di apertura desiderato.
- Chiusura:**
- Ruotare la manopola (Fig. 109,1), finché l'oblò non è completamente chiuso.

Protezione contro gli insetti

Per chiudere e aprire la protezione contro gli insetti:

- Chiusura:**
- Tirare la zanzariera per l'impugnatura (Fig. 109,4) verso il lato opposto del telaio.
- Apertura:**
- Serrare la maniglia della zanzariera. L'arresto si sblocca.
 - Ricondurre lentamente la zanzariera accompagnandola con la maniglia.

Oscurante

Per chiudere e aprire l'oscurante:

- Chiusura:**
- Serrare la maniglia (Fig. 109,5) dell'oscurante.
 - Tirare l'oscurante fino alla posizione desiderata e rilasciare. L'oscurante rimane in questa posizione.

- Apertura:*
- Serrare la maniglia dell'oscurante.
 - Spingere lentamente l'oscurante nella posizione iniziale.
- Ventilatore** Se l'oblò è aperto, la zona interna può essere sfiatata con il ventilatore a 6 stadi (Fig. 109,3). Il ventilatore si controlla dal quadro di comando (Fig. 109,2).
- Accensione:*
- Premere il tasto On/Off (Fig. 110,2). Il ventilatore funziona in modalità comfort (sfiato al numero di giri minimi del ventilatore).
- Sfiato:*
- Per aumentare il numero di giri del ventilatore: Premere il tasto Sfiato (Fig. 110,1). Il numero di giri del ventilatore aumenta di uno stadio in direzione sfiato. I LED (Fig. 110,4) indicano gli stadi di commutazione.
 - Per ridurre il numero di giri del ventilatore: Premere il tasto Aerazione (Fig. 110,3). Il numero di giri del ventilatore si riduce di uno stadio.
- Aerazione:*
- Per aumentare il numero di giri del ventilatore: Premere il tasto Aerazione (Fig. 110,3). Il numero di giri del ventilatore aumenta di uno stadio in direzione aerazione. I LED (Fig. 110,4) indicano gli stadi di commutazione.
 - Per ridurre il numero di giri del ventilatore: Premere il tasto Sfiato (Fig. 110,1). Il numero di giri del ventilatore si riduce di uno stadio.
- Funzione Boost:*
- Tenere premuto il tasto Aerazione per circa 3 secondi. Il ventilatore passa allo stadio di aerazione massimo e dopo circa 5 minuti ritorna automaticamente allo stadio impostato precedentemente.
 - Tenere premuto il tasto Sfiato per circa 3 secondi. Il ventilatore passa allo stadio di sfiato massimo e dopo circa 5 minuti ritorna automaticamente allo stadio impostato precedentemente.
- Spegnimento:*
- Premere il tasto On/Off (Fig. 110,2). Il ventilatore si ferma, i LED si spengono.

6.12 Tavoli

A seconda del modello e dell'equipaggiamento vengono montati tavoli diversi. I tavoli si differenziano per le seguenti caratteristiche:

	Piede del tavolo	Piano del tavolo	Trasformazione in struttura di supporto letto
Tavolo fisso	Avvitato al pavimento	<ul style="list-style-type: none"> ● Allungabile ● Scorrevole ● Ruotabile 	Impossibile
Tavolo sospeso	<ul style="list-style-type: none"> ● Intercambiabile ● Ribaltabile ● Scomponibile 	<ul style="list-style-type: none"> ● Allungabile ● Scorrevole 	Spostare l'aggancio del piano del tavolo dalla guida di sostegno superiore a quella inferiore <ul style="list-style-type: none"> ● Aprire il piede del tavolo ● Sostituire il piede del tavolo ● Scomporre il piede del tavolo



- ▷ A seconda del modello, i tavoli dispongono di una o più delle suddette opzioni di regolazione e caratteristiche.

Di seguito è descritto l'utilizzo principale dei tavoli. Tipo e posizione degli elementi di comando possono essere leggermente diversi nei singoli casi.

6.12.1 Tavolo fisso

Piede del tavolo

Il piede del tavolo è avvitato al pavimento.

Un tavolo fisso non può essere utilizzato come struttura di supporto per un letto.

Piano del tavolo

Il piano del tavolo può essere allungato, spostato o ruotato, a seconda della versione.

Prolunga estraibile del tavolo

La superficie del tavolo può essere allungata estraendo una prolunga.

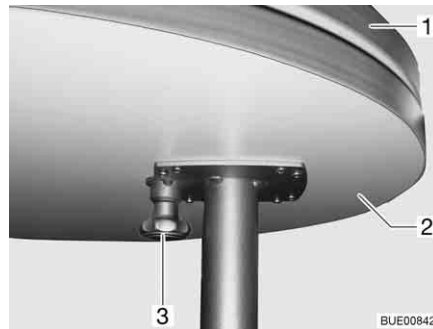

Fig. 111 Prolunga estraibile del tavolo

Allungamento del tavolo:

- Premere il tasto (Fig. 111,3) del bloccaggio e ruotare verso l'esterno la prolunga del tavolo (Fig. 111,2).

Riduzione delle dimensioni del tavolo:

- Ruotare la prolunga del piano del tavolo (Fig. 111,2) sotto il piano del tavolo (Fig. 111,1), finché non si sente scattare il bloccaggio.

Prolunga apribile del tavolo

Il piano del tavolo apribile può essere ruotato e spostato trasversalmente.



- ▷ Prima di aprire il piano del tavolo, sfilare la staffa di sostegno. Altrimenti le cerniere possono venire danneggiate.

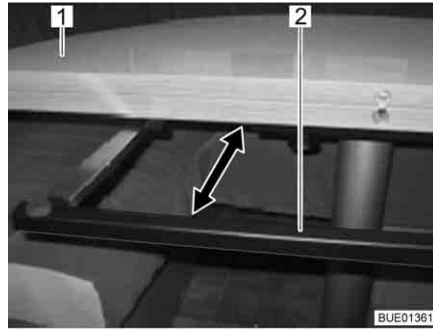

Fig. 112 Staffa di supporto

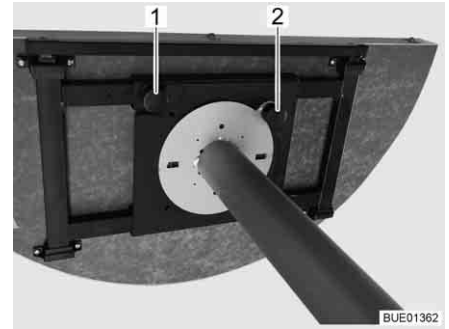

Fig. 113 Meccanismo di regolazione

Apertura del piano del tavolo:

- Estrarre la staffa di sostegno (Fig. 112,2) fino all'arresto al di sotto del piano del tavolo (Fig. 112,1).
- Aprire il piano del tavolo e appoggiarlo con cautela sulla staffa di sostegno.

Chiusura del piano del tavolo:

- Sollevare la parte aperta del piano del tavolo e appoggiarla con cautela sulla parte fissa del piano stesso.
- Spingere la staffa di sostegno fino all'arresto al di sotto del piano del tavolo.

Regolazione del piano del tavolo

A seconda del modello, il piano del tavolo può essere ruotato in una direzione, oppure spostato in direzione longitudinale e trasversale.

Posizionamento del piano del tavolo:

- Svitare la vite a testa cilindrica zigrinata (Fig. 113,1).
- Spingere il piano del tavolo nella posizione desiderata.
- Stringere la vite a testa cilindrica zigrinata.

Rotazione del piano del tavolo:

- Tirare il pomello di regolazione (Fig. 113,2).
- Ruotare il piano del tavolo nella posizione desiderata (incastro a seconda del modello).
- Far innestare il pomello di regolazione.



- ▷ Il pomello di regolazione per ruotare il piano del tavolo può essere montato anche sotto al piede del tavolo. In tal caso il pomello di regolazione si comanda con il piede.

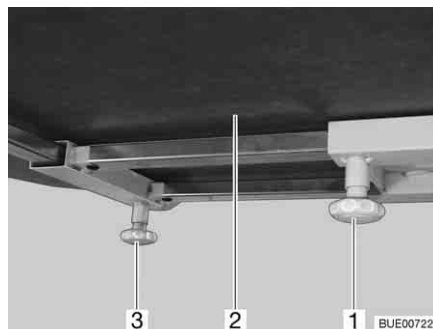

Fig. 114 Spostamento del piano del tavolo (alternativa)

Spostamento in senso longitudinale:

- Svitare la vite a testa cilindrica zigrinata (Fig. 114,1).
- Spingere il piano del tavolo (Fig. 114,2) nella posizione desiderata.
- Stringere la vite a testa cilindrica zigrinata.

Spostamento in senso trasversale:

- Svitare la vite a testa cilindrica zigrinata (Fig. 114,3).
- Spingere il piano del tavolo (Fig. 114,2) nella posizione desiderata.
- Stringere la vite a testa cilindrica zigrinata.

6.12.2 Tavolo sospeso

Piede del tavolo

Il piede del tavolo può essere regolato a due altezze diverse:

- altezza tavolo normale
- altezza tavolo ridotta (per trasformazione a struttura di supporto letto)

Per abbassare il tavolo, si può procedere in due modi (a seconda del modello):

- sostituire il piede del tavolo lungo con quello corto
- ribaltare verso l'interno una parte del piede del tavolo
- rimuovere una parte del piede del tavolo

Piano del tavolo

Il piano del tavolo può essere allungato a seconda della versione.

Prolunga estraibile del tavolo

La superficie del tavolo può essere allungata estraendo una prolunga.



Fig. 115 Prolunga estraibile del tavolo

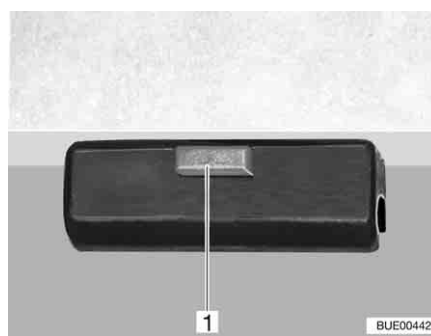

Fig. 116 Bloccaggio

Allungamento del tavolo:

- Premere il tasto (Fig. 115,3) del bloccaggio e ruotare verso l'esterno la prolunga del tavolo (Fig. 115,2).

Riduzione delle dimensioni del tavolo:

- Ruotare la prolunga del piano del tavolo (Fig. 115,2) sotto il piano del tavolo (Fig. 115,1), finché non si sente scattare il bloccaggio (Fig. 116,1).

**Prolunga del tavolo
inseribile**

È possibile estendere la superficie di appoggio del tavolo sospeso inserendo la prolunga del tavolo.



Fig. 117 Prolunga del tavolo inseribile

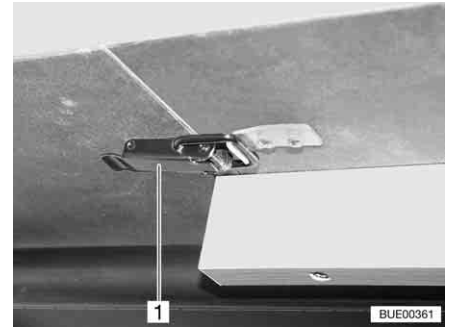

Fig. 118 Cerniera

Allungamento del tavolo:

- Aprire le cerniere (Fig. 118,1).
- Sollevare leggermente il piano del tavolo (Fig. 117,2) in avanti ed estrarlo fino all'arresto.
- Fissare il tavolo.
- Inserire la prolunga del tavolo (Fig. 117,1) e fissarla con l'apposita cerniera (Fig. 118,1).
- Sollevare leggermente il piano del tavolo e spingerlo all'indietro fino all'arresto.
- Fissare il piano del tavolo con le apposite cerniere.

**Riduzione delle dimensioni
del tavolo:**

- Aprire le cerniere (Fig. 118,1).
- Sollevare leggermente il piano del tavolo in avanti ed estrarlo.
- Rimuovere la prolunga del tavolo (Fig. 117,1) e riporla.
- Sollevare leggermente il piano del tavolo e spingerlo all'indietro fino all'arresto.
- Fissare il tavolo.
- Fissare il piano del tavolo con le apposite cerniere.



- ▷ Il telaio estraibile al di sotto del piano del tavolo è bloccato con la guida di supporto. Prima di sollevare il piano del tavolo, allentare il bloccaggio.

**Trasformazione in struttura
di supporto letto:**

- Sollevare il piano del tavolo di circa 45° in avanti.
- Accorciare il piede del tavolo all'altezza trasformata, a seconda della versione.
- Aprire il bloccaggio (Fig. 116,1) del piano del tavolo.
- Sollevare il piano del tavolo dal listello di supporto superiore.
- Agganciare il piano del tavolo con i supporti nel listello di supporto inferiore con un angolo di 45° e appoggiare il piano del tavolo sul pavimento con il piede del tavolo accorciato.
- Bloccare il piano del tavolo.

6.13 Regolazione del divano (parzialmente accessorio opzionale)



- ▷ Per evitare una maggiore usura dei cuscini, quando si abbassa il cuscino per la nuca, spingere appena in dentro sui due lati il cuscino del divano.

Nel divano "Reliner[®]" i piani di seduta possono essere regolati e il cuscino per la nuca può essere inclinato davanti al piano di seduta. Se il cuscino per la nuca è inclinato davanti al divano, questo può essere utilizzato come comoda superficie di appoggio, oppure come letto supplementare.

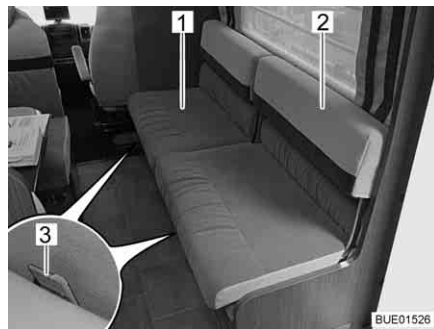

Fig. 119 Regolazione del piano di seduta



Fig. 120 Regolazione del cuscino per la nuca

Regolare il piano di seduta:

- Prendere posto sul piano di seduta (Fig. 119,1).
- Premere il nasello (Fig. 119,3) verso l'alto e tenerlo premuto.
- Spingendo da seduti, spostare in avanti il piano di seduta fino alla posizione desiderata. Rilasciare il nasello.

Regolare il cuscino per la nuca:

- Afferrare il cuscino per la nuca (Fig. 119,2) e inclinarlo con cautela verso il basso.
- Spingere leggermente in dentro il cuscino del divano nell'area di manovra della staffa di metallo (Fig. 120,1).

6.14 Letti



- ▶ Utilizzare sempre le sicure anticaduta disponibili.
- ▶ Non rimuovere o smontare mai le sicure anticaduta disponibili.
- ▶ Se sono disponibili dei sistemi di aiuto per l'accesso (ad es. scalini ribaltabili), quando si sale nel letto e si scende dal letto, utilizzare sempre tali sistemi di aiuto.

6.14.1 Letto a castello



- ▶ Usare il letto a castello superiore, se la sicura anticaduta è applicata.
- ▶ Il carico massimo ammesso sul letto a castello è pari a 100 kg.
- ▶ Non utilizzare il letto a castello superiore per bambini di età inferiore a 6 anni.
- ▶ Non lasciare mai i bambini piccoli incustoditi nel letto a castello.



- ▶ In particolare per i bambini al di sotto di sei anni, fare attenzione che non possano cadere dal letto a castello.
- ▶ Utilizzare per i bambini lettini separati o lettini da viaggio, più idonei allo scopo.

A seconda del modello il veicolo è equipaggiato con un letto a castello. Il letto a castello può essere usato immediatamente senza necessità di trasformazione ulteriore.

Per accedere al letto superiore utilizzare sempre la scaletta di accesso in dotazione.

6.14.2 Letto basculante a comando manuale



- ▶ Spegner le luci di lettura nel letto basculante se quest'ultimo deve essere spostato verso l'alto. Pericolo d'incendio!
- ▶ Spegner le luci di lettura sulla parte inferiore del letto basculante quando si abbassa il letto. Pericolo d'incendio!
- ▶ Il carico massimo ammesso sul letto basculante è pari a 200 kg.
- ▶ Prima della partenza assicurare il letto basculante. A questo scopo bloccare il letto basculante.
- ▶ Prima dell'uso, portare il letto basculante nella posizione finale inferiore. Accertarsi che il letto basculante non appoggi su ostacoli, ad es. poggiatesta, cuscini o simili.
- ▶ Se è disponibile una rete protettiva: Usare il letto basculante, solo se la rete protettiva è montata.
- ▶ Non lasciare mai i bambini piccoli incustoditi nel letto basculante.
- ▶ In particolare per i bambini al di sotto di sei anni, fare attenzione che non possano cadere dal letto basculante.
- ▶ Utilizzare per i bambini lettini separati o lettini da viaggio, più idonei allo scopo.



- ▷ Deve essere possibile chiudere il letto basculante senza esercitare eccessiva forza, per evitare che si creino tensioni nel punto di arresto. La presenza di oggetti sul letto basculante può sovraccaricare un solo lato del meccanismo di basculamento e causare danni.

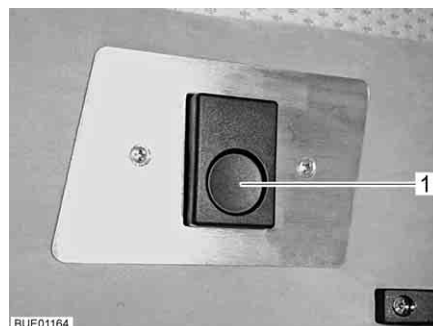

Fig. 121 Bloccaggio



Fig. 122 Letto basculante con rete protettiva montata

Il letto basculante si trova nella cabina guida, al di sopra dei sedili.

Apertura del letto basculante:

- Spegnere le luci sotto il letto basculante.
- Ruotare i sedili del conducente e del passeggero in direzione di marcia, bloccarli, spingerli completamente in avanti e ruotare completamente all'indietro gli schienali.
- Chiudere l'oscurante nella cabina di guida.
- Premere il bottone di sbloccaggio (Fig. 121,1). Il bloccaggio viene sbloccato.
- Tirare in basso il letto basculante con entrambe le mani fino all'arresto.
- Accertarsi che il letto basculante sia inserito nella posizione finale inferiore e non appoggi su ostacoli, ad es. poggiatesta, cuscini o simili.



- ▷ Al momento della chiusura del letto basculante tirare verso l'interno i lembi di tessuto laterali. In questo modo si impedisce che il tessuto si incastri nel bloccaggio del letto basculante.

Chiusura del letto basculante:

- Spegnere le lampade nel letto basculante.
- Spingere il letto basculante verso l'alto fino all'arresto con ambedue le mani. Fare attenzione che la chiusura a scatto sul sistema di bloccaggio si innesti sonoramente.
- Verificare che il letto basculante sia ben bloccato. A tale scopo tirare con forza il letto basculante verso il basso.

Rete protettiva

Se è disponibile una rete protettiva (Fig. 122,2), questa è sistemata con le cinture di ritegno sotto il materasso del letto basculante. Fissare la rete protettiva soltanto dopo che le persone si sono stese nel letto basculante.

Fissaggio:

- Agganciare la cintura di ritegno (Fig. 122,1) ai ganci del soffitto.

Scaletta di accesso

Per accedere al letto basculante utilizzare sempre la scaletta di accesso montata di serie.



- ▷ Sono fornite scalette di accesso diverse a seconda del modello.

Aggancio scala a gradini ribaltabile:

- Agganciare la scala a gradini (Fig. 122,5) con le due staffe (Fig. 122,4) nella barra di presa (Fig. 122,3) al letto basculante.
- Agganciare la parte chiusa della scala a gradini al bordo superiore, quindi aprirla fino a che tutti i quattro piedini appoggiano saldamente sul pavimento.



- ▷ Prima di rimuovere la scala a gradini, ribaltare i pioli verso l'interno.

Tendina oscurante pieghevole

La tendina oscurante pieghevole è fissata al soffitto. Far calare la tendina oscurante pieghevole soltanto dopo che le persone si sono stese nel letto basculante.



Fig. 123 Tendina oscurante pieghevole, letto basculante

- Chiusura:**
- Staccare la cordicella di azionamento (Fig. 123,2) dal bottone di attacco (Fig. 123,3).
 - Rilasciare la tendina oscurante (Fig. 123,1) con la cordicella di azionamento con cautela.
- Apertura:**
- In corrispondenza della cordicella di azionamento (Fig. 123,2), tirare la tendina oscurante (Fig. 123,1) verso l'alto con cautela.
 - Avvolgere la cordicella di azionamento più volte attorno al bottone di attacco (Fig. 123,3).

6.14.3 Letto basculante a comando elettrico (accessorio opzionale)



- ▶ Spegnerle luci di lettura nel letto basculante se quest'ultimo deve essere spostato verso l'alto. Pericolo d'incendio!
- ▶ Spegnerle luci di lettura sulla parte inferiore del letto basculante quando si abbassa il letto. Pericolo d'incendio!
- ▶ Il carico massimo ammesso sul letto basculante è pari a 200 kg.
- ▶ Non fare giocare i bambini con il letto basculante.
- ▶ Custodire il telecomando al sicuro dai bambini.
- ▶ Non lasciare mai i bambini piccoli incustoditi nel letto basculante.
- ▶ In particolare per i bambini al di sotto di sei anni, fare attenzione che non possano cadere dal letto basculante.
- ▶ Utilizzare per i bambini lettini separati o lettini da viaggio, più idonei allo scopo.
- ▶ Se è disponibile una rete protettiva: Usare il letto basculante, solo se la rete protettiva è montata.
- ▶ Quando lo si solleva o lo si abbassa, non afferrare la parte tra il letto e la parete laterale. Pericolo di schiacciamento!
- ▶ Abbassare o sollevare il letto soltanto se sul letto non c'è nessuno.
- ▶ Abbassare il letto soltanto se lo spazio per l'abbassamento è libero.
- ▶ Prima dell'uso, portare il letto basculante nella posizione finale inferiore. Accertarsi che il letto basculante non appoggi su ostacoli, ad es. poggiatesta, cuscini o simili.



- ▷ Abbassare o sollevare il letto soltanto se il letto è caricato con un peso massimo di 15 kg. Rientra nel carico massimo anche il contenuto dei pensili agganciati sotto al letto basculante. Se il letto basculante è caricato eccessivamente, la protezione contro il surriscaldamento disinserisce il motorino di sollevamento. Peraltro può venire danneggiato il meccanismo di sollevamento.
- ▷ Prima della partenza assicurare il letto basculante nella posizione finale superiore. Accertarsi che tra tetto e letto basculante non siano presenti ostacoli.



Fig. 124 Elemento di regolazione manuale



Fig. 125 Letto basculante con rete protettiva montata



- ▶ Al momento della predisposizione al funzionamento, la protezione da surriscaldamento non è attiva.

Predisposizione al funzionamento

Dopo ogni interruzione della tensione (p. es. inattività nel periodo invernale) è necessario predisporre nuovamente il letto al funzionamento. Verificare il funzionamento, eseguendo una prova.

Esecuzione della prova:

- Abbassare completamente il letto basculante, oppure portarlo in qualsiasi posizione intermedia utilizzando il tasto freccia (Fig. 124,3) sull'elemento di regolazione manuale.
- Premere cinque volte consecutive il tasto "R" (Fig. 124,2).
- Entro 10 secondi spostare in alto il letto basculante utilizzando il tasto freccia (Fig. 124,4).
- Una volta raggiunta la posizione finale, viene emesso un bip. Rilasciare il tasto freccia.

Apertura del letto basculante:

- Spegnerle le luci sotto il letto basculante.
- Sull'elemento di regolazione manuale (Fig. 124,1) premere il tasto freccia (Fig. 124,3) e tenerlo premuto fino a quando il letto basculante non ha raggiunto la posizione finale in basso.
- Accertarsi che il letto basculante abbia raggiunto la posizione finale inferiore e non appoggi su ostacoli, ad es. poggiatesta, cuscini o simili.



- ▷ Al momento della chiusura del letto basculante tirare verso l'interno i lembi di tessuto laterali. In questo modo si impedisce che il tessuto si incastri nel bloccaggio del letto basculante.

*Chiusura del letto
basculante:*

- Spegnerle le luci della lettura sul soffitto.
- Sull'elemento di regolazione manuale (Fig. 124,1) premere il tasto freccia (Fig. 124,4) e tenerlo premuto fino a quando il letto basculante non ha raggiunto la posizione finale in alto.
- Accertarsi che tra tetto e letto basculante non siano presenti ostacoli.

**Protezione contro il
surriscaldamento**

Se durante l'apertura o la chiusura il letto basculante incontra un ostacolo (p. es. una persona o un poggiatesta), il movimento viene arrestato dalla protezione contro il surriscaldamento. Per alleggerire il carico, spostare il letto basculante nella direzione opposta utilizzando il tasto freccia.

Rete protettiva

Se è disponibile una rete protettiva (Fig. 125,2), questa è sistemata con le cinture di ritegno sotto il materasso del letto basculante. Fissare la rete protettiva soltanto dopo che le persone si sono stese nel letto basculante.

Fissaggio:

- Agganciare la cintura di ritegno (Fig. 125,1) ai ganci del soffitto.

Scaletta di accesso

Per accedere al letto basculante utilizzare solo la scaletta di accesso.

Agganciare:

- Agganciare la scaletta di accesso (Fig. 125,5) con le due staffe (Fig. 125,4) nella barra di presa (Fig. 125,3) al letto basculante.
- Agganciare la parte chiusa della scaletta di accesso al bordo superiore, quindi aprirla fino a che tutti i quattro piedini appoggiano saldamente sul pavimento.

Stivamento:

- Ribaltare verso l'interno i pioli.
- Staccare la scaletta di accesso dalla barra di presa nel letto basculante.
- Stivare la scaletta di accesso in modo sicuro.

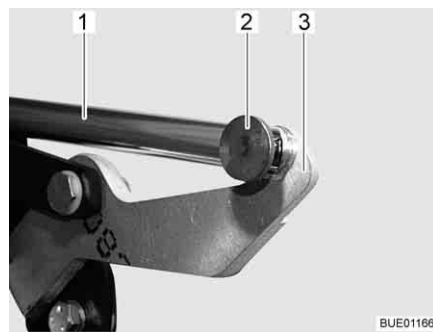

Fig. 126 Azionamento

Esercizio di emergenza

Qualora non si riesca più a muovere il letto basculante mediante l'elemento di regolazione manuale (ad es. in caso di guasto della tensione di bordo), è possibile azionarlo manualmente. Procedere come segue:

- Rimuovere il collegamento (p. es. copiglia e perno) (Fig. 126,2) tra la biella (Fig. 126,1) e la leva (Fig. 126,3).
- Aprire o chiudere manualmente il letto basculante.
- Rivolgersi al servizio clienti.

6.14.4 Letto fisso (collocazione manuale)



- ▶ Non lasciar cadere verso il basso il telaio portamaterasso durante la chiusura!

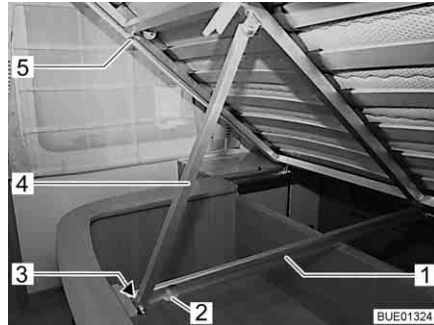

Fig. 127 Letto fisso

Sotto il letto si trova il cassone letto. Nel cassone letto è possibile, p. es. riporre le lenzuola.

Per riempire e svuotare il cassone letto, ribaltare verso l'alto il telaio portamaterasso.

A seconda del modello, sul telaio portamaterasso è presente un puntello con rullo per il posizionamento.

- Apertura:**
- Sollevare il telaio portamaterasso (Fig. 127,5) e spingerlo in alto fino a che il puntello (Fig. 127,4) spostandosi sulla guida (Fig. 127,1) arriva fino in fondo (Fig. 127).
- Chiusura:**
- Sollevare il telaio portamaterasso (Fig. 127,5) e spingere indietro il puntello (Fig. 127,4) sull'estremità inferiore. Durante questa operazione verificare che il rullo di scorrimento (Fig. 127,3) sull'estremità del puntello non salti fuori dalla guida (Fig. 127,1) al momento dell'apertura per il prelievo (Fig. 127,2).
 - Scaricare con cura il telaio portamaterasso.

6.14.5 Letto fisso (molla a pressione a gas)



Fig. 128 Letto fisso

Sotto il letto si trova un gavone. Per riempire o svuotare il gavone dall'interno del veicolo, ribaltare il telaio portamaterasso verso l'alto.

- Apertura:**
- Sollevare il materasso davanti.
 - Sollevare il telaio portamaterasso. Le molle a gas (Fig. 128,1) mantengono il telaio portamaterasso in posizione di apertura.
- Chiusura:**
- Spingere in basso il telaio portamaterasso opponendo resistenza alle molle a gas.

6.14.6 Letto fisso (zona testa regolabile)



- ▶ Non lasciar cadere verso il basso il telaio portamaterasso durante la chiusura!



Fig. 129 Zona testa regolabile

A seconda della dotazione, la zona testa del telaio portamaterasso è regolabile in più livelli.

- Sollevamento zona testa:**
- Sollevare la zona testa (Fig. 129,2) del telaio portamaterasso fino alla posizione desiderata. Il supporto (Fig. 129,1) si innesta automaticamente.

La zona testa rimane bloccata nella posizione desiderata.

- Abbassamento zona testa:**
- Sollevare la zona testa (Fig. 129,2) del telaio portamaterasso fino a sbloccare l'arresto.
 - Portare lentamente la zona testa verso il basso.

6.14.7 Letto fisso, regolabile elettricamente (parzialmente accessorio opzionale)



Fig. 130 Letto fisso, estratto



Fig. 131 Letto fisso, inserito

È possibile regolare la lunghezza del letto fisso (Fig. 130) mediante un elemento di regolazione manuale. Ciò facilita il passaggio intorno al letto. Quando la zona piedi del letto viene accorciata, contemporaneamente vengono sollevate le zone testa (Fig. 131).

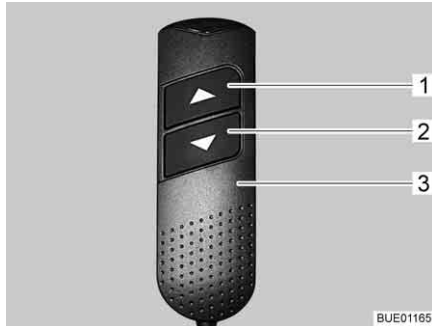

Fig. 132 Elemento di regolazione manuale

Inserimento: ■ Sull'elemento di regolazione manuale (Fig. 132,3) premere e tenere premuto il tasto "▼" (Fig. 132,2). La zona piedi rientra. Le zone testa vengono sollevate.

Estrazione: ■ Sull'elemento di regolazione manuale (Fig. 132,3) premere e tenere premuto il tasto "▲" (Fig. 132,1). La zona piedi viene estratta. Le zone testa vengono abbassate.

Regolazione zone testa: ■ Sull'elemento di regolazione manuale (Fig. 132,3) premere i tasti "▼" (Fig. 132,2) e "▲" (Fig. 132,1) finché non viene raggiunta la posizione desiderata.

Le zone testa restano nella posizione desiderata.

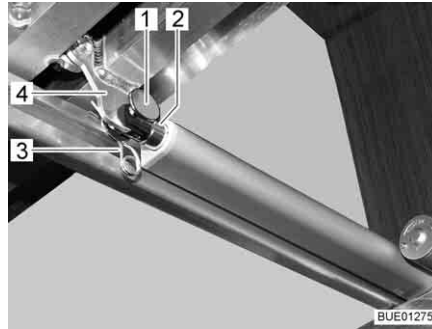

Fig. 133 Azionamento

Esercizio di emergenza

Se non è più possibile regolare il letto mediante l'elemento di regolazione manuale, procedere come segue:

- Rimuovere il collegamento (p. es. perno e spina a molla (Fig. 133,1 e 3)) tra biella (Fig. 133,2) e telaio portamaterasso (Fig. 133,4).
- Spostare lentamente il telaio portamaterasso completamente in avanti. Durante questa operazione trattenere le zone testa dei telai portamaterasso.
- Rivolgersi al servizio clienti.

6.14.8 Allargamento degli letti singoli (accessorio opzionale)

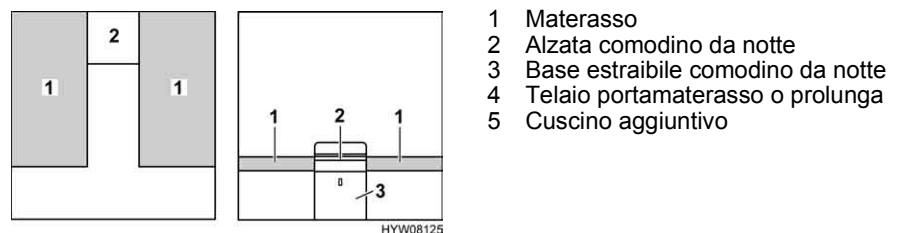

Fig. 134 Prima della trasformazione

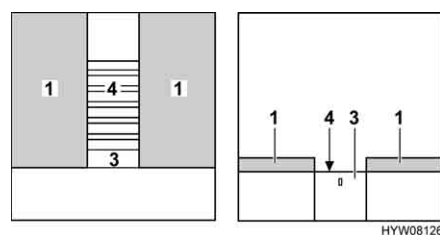

Fig. 135 Durante la trasformazione

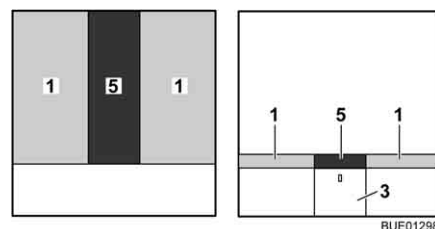

Fig. 136 Dopo la trasformazione

- Rimuovere l'alzata del comodino da notte (Fig. 134,2) e metterla da parte.
- Se sulla base estraibile (Fig. 135,3) è montato un bloccaggio: afferrare da dietro il diaframma e sbloccare la base estraibile.

- Estrarre completamente il telaio portamaterasso (Fig. 135,4) o la prolunga con la base estraibile.
- Posizionare il cuscino aggiuntivo (Fig. 136,5) tra i materassi (Fig. 136,1).

6.14.9 Allargamento letti singoli (corti) (accessorio opzionale)



- ▶ Fare attenzione che la scaletta di accesso si incastri correttamente in entrambe le guide laterali. In caso contrario, la scaletta di accesso può scivolare e provocare ferite.

È possibile allungare la superficie del comodino. Dopo l'allungamento, le due superfici di appoggio si possono unire con un cuscino aggiuntivo.

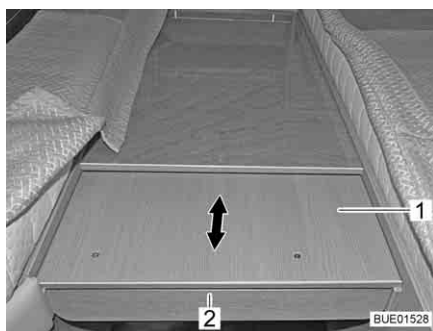

Fig. 137 Estrazione dell'allargamento letto

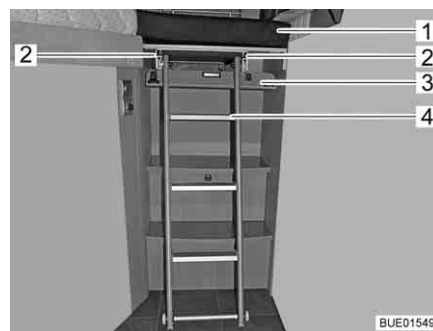

Fig. 138 Allargamento letto con scaletta di accesso

- Afferrare da sotto il diaframma (Fig. 137,2) ed estrarre la prolunga (Fig. 137,1) fino all'arresto.
- Spingere verso il basso il diaframma (Fig. 138,3). Il diaframma è tenuto fermo da fermi magnetici.
- Disincastrare la scaletta di accesso (Fig. 138,4) e sfilare un pezzo dalle guide (Fig. 138,2).
- Continuare a estrarre la scaletta di accesso dalle guide, finché l'asse del rullo di scorrimento non alloggia saldamente nell'incastro delle guide.
- Appoggiare la scaletta di accesso sul pavimento.
- Posizionare il cuscino aggiuntivo (Fig. 138,1) sull'allargamento letto.

6.15 Trasformazione delle dinette per la notte (accessorio opzionale)

6.15.1 Dinette a L con sedile Vario

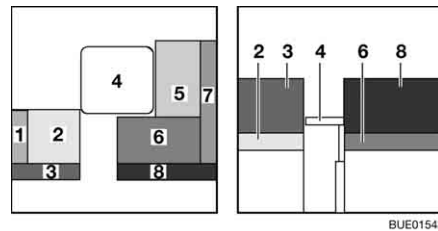

Fig. 139 Prima della trasformazione

- 1 Cuscino dello schienale
- 2 Cuscino del divano
- 3 Cuscino dello schienale
- 4 Tavolo
- 5 Cuscino del divano
- 6 Cuscino del divano
- 7 Cuscino dello schienale
- 8 Cuscino dello schienale
- 9 Prolunga sedile Vario
- 10 Prolunga del cassonetto

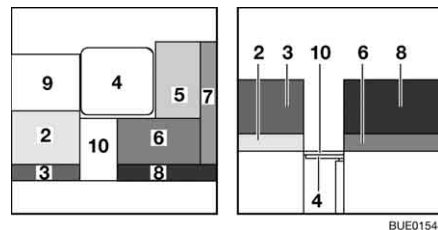

Fig. 140 Durante la trasformazione

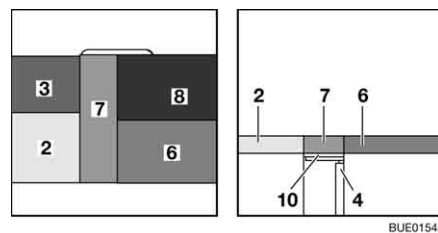

Fig. 141 Dopo la trasformazione

- Trasformare il tavolo (Fig. 139,4) in struttura di supporto letto (vedi paragrafo 6.12).
- Rimuovere il cuscino dello schienale (Fig. 139,1) e riporlo.
- Ruotare verso l'alto la prolunga del cassonetto (Fig. 140,10) e agganciarla al sedile Vario.
- Ruotare verso l'alto la prolunga del sedile Vario (Fig. 140,9) e agganciarla.
- Rimuovere il cuscino dello schienale (Fig. 140,7) e riporlo.
- Rimuovere il cuscino del divano (Fig. 140,5) e riporlo.
- Appoggiare il cuscino dello schienale (Fig. 141,8) sul tavolo davanti al cuscino del divano (Fig. 141,6).
- Appoggiare il cuscino dello schienale (Fig. 140,7) tra la dinette a L e il sedile Vario.
- Appoggiare il cuscino dello schienale (Fig. 141,3) sulla prolunga del sedile Vario davanti al cuscino del divano (Fig. 141,2).

6.15.2 Dinette centrale con sedile Vario

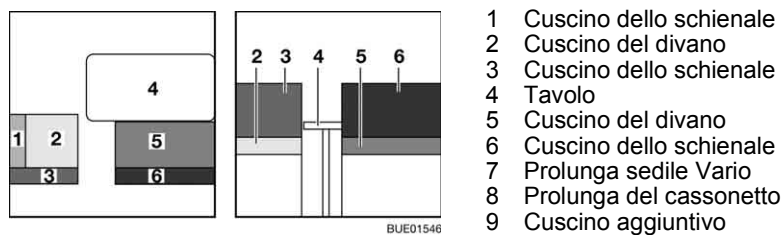

Fig. 142 Prima della trasformazione

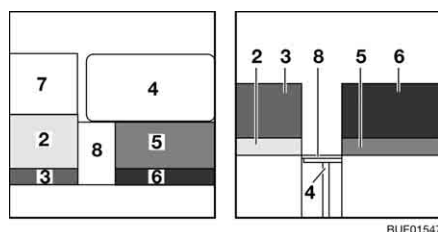

Fig. 143 Durante la trasformazione

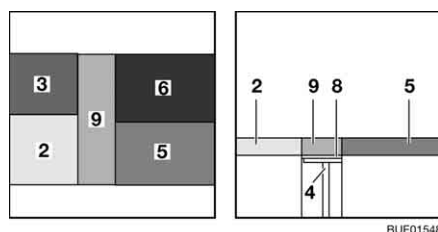

Fig. 144 Dopo la trasformazione

- Trasformare il tavolo (Fig. 142,4) in struttura di supporto letto (vedi paragrafo 6.12).
- Rimuovere il cuscino dello schienale (Fig. 142,1) e riporlo.
- Ruotare verso l'alto la prolunga del cassonetto (Fig. 143,8) e agganciarla al sedile Vario.
- Ruotare verso l'alto la prolunga del sedile Vario (Fig. 143,7) e agganciarla.
- Appoggiare il cuscino dello schienale (Fig. 144,6) sul tavolo davanti al cuscino del divano (Fig. 144,5).
- Appoggiare il cuscino supplementare (Fig. 144,9) tra sedile e sedile Vario.
- Appoggiare il cuscino dello schienale (Fig. 144,3) sulla prolunga del sedile Vario davanti al cuscino del divano (Fig. 144,2).

6.16 Raccordo doccia per doccia esterna (accessorio opzionale)



- ▶ Utilizzare la doccia esterna solo se la distanza dall'apparecchio elettrico più vicino o dal raccordo è di almeno 1,20 m. Pericolo di scossa elettrica!



- ▷ In caso di fermo prolungato o se sussiste pericolo di gelo, svuotare l'impianto idrico.

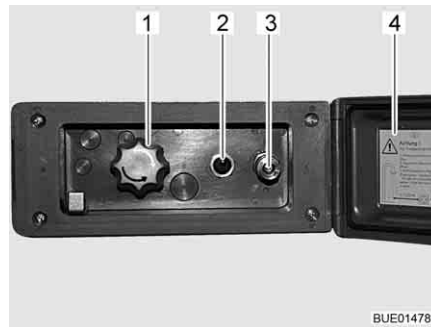

Fig. 145 Raccordo doccia esterno

Collegamento della doccia esterna:

- Sganciare ed aprire il coperchio (Fig. 145,4).
- Collegare il tubo flessibile della doccia esterna alla chiusura rapida (Fig. 145,3).

Utilizzo della doccia:

- Accendere la pompa dell'acqua con l'interruttore (Fig. 145,2).
- Regolare la temperatura dell'acqua ai gradi desiderati mediante la manopola (Fig. 145,1).
- Spegnere la pompa dell'acqua con l'interruttore (Fig. 145,2).

Chiusura del raccordo doccia:

- Spegnere la pompa dell'acqua con l'interruttore (Fig. 145,2).
- Scollegare il tubo flessibile dalla chiusura rapida. La chiusura rapida è dotata di una valvola di non ritorno che impedisce all'acqua di continuare a uscire.
- Chiudere il coperchio (Fig. 145,4) e bloccarlo con la chiave.

Svuotamento:

- Collegare il tubo flessibile della doccia esterna alla chiusura rapida. La valvola di non ritorno si apre e i tubi possono svuotarsi.
- Ruotare la manopola (Fig. 145,1) sulla posizione centrale.
- Svuotare l'impianto idrico (vedi paragrafo 10.5).

Panoramica del capitolo

Questo capitolo contiene indicazioni sull'impianto del gas del veicolo.

Le indicazioni concernono i seguenti punti:

- la sicurezza
- la sostituzione delle bombole del gas
- i rubinetti di arresto del gas
- la presa gas esterna
- l'impianto di commutazione automatico

L'uso degli apparecchi funzionanti a gas nel veicolo è descritto al capitolo 9.

7.1 Note generali



- ▶ Prima della partenza, quando si abbandona il veicolo o quando gli apparecchi a gas non vengono utilizzati, chiudere tutti i rubinetti di arresto del gas e la valvola principale di arresto della bombola del gas.
- ▶ Quando si rifornisce il carburante, durante il trasporto su traghetti e quando il veicolo è in garage non deve esserci alcun apparecchio in funzione (per esempio il riscaldamento o il frigorifero), se questo funziona a fiamma libera. Pericolo di esplosione!
- ▶ Se un apparecchio funziona a fiamma libera, non far funzionare l'apparecchio in locali chiusi (p. es. garage). Pericolo di avvelenamento e di asfissia!
- ▶ Far modificare, sottoporre a manutenzione e riparare l'impianto del gas unicamente da un'officina autorizzata.
- ▶ Prima della messa in funzione e secondo le disposizioni nazionali, è necessario fare controllare l'impianto del gas da una officina specializzata autorizzata. Ciò vale anche per i veicoli che non sono immatricolati. Lavori di modifica dell'impianto del gas devono essere immediatamente controllati da una officina specializzata autorizzata.
- ▶ È necessario controllare anche il regolatore di pressione del gas e i tubi dei gas di scarico. Il regolatore di pressione del gas deve essere sostituito al più tardi dopo 10 anni. La responsabilità dei provvedimenti da attuare è delegata al possessore del veicolo.
- ▶ Nel caso di difetto dell'impianto del gas (odore di gas, alto consumo di gas) vi è pericolo di esplosione! Chiudere immediatamente la valvola principale di arresto della bombola del gas. Aprire finestre e porte ed aerare bene.
- ▶ In caso di guasto all'impianto del gas: Non fumare, non accendere fiamme vive e non azionare dispositivi elettrici (interruttore luci, ecc.).
- ▶ Prima di mettere in funzione l'area cottura, provvedere ad una aerazione adeguata. Aprire finestre o oblò.
- ▶ Non utilizzare il fornello o il forno a gas come riscaldamento.
- ▶ Nel caso siano presenti diversi apparecchi a gas, è necessario che ognuno di essi sia dotato di un rubinetto di arresto del gas. Nel caso alcuni singoli apparecchi non vengano utilizzati, chiudere il rubinetto di arresto del gas corrispondente.
- ▶ I dispositivi di sicurezza antigas devono chiudere entro un minuto dallo spegnimento della fiamma. Alla chiusura si sente un leggero clic. Controllare periodicamente il corretto funzionamento.



- ▶ Gli apparecchi a gas installati sono progettati unicamente per funzionare con gas propano, gas butano o con una miscela di entrambi i gas. Il regolatore di pressione del gas, così come tutti gli apparecchi a gas integrati, è progettato per una pressione di esercizio di 30 mbar.
- ▶ Il gas propano gassifica fino a -42 °C, il gas butano solo fino a 0 °C. Al di sotto di tali temperature non vi è più pressione di gas. Il gas butano perciò non è indicato per il funzionamento invernale.
- ▶ Verificare a intervalli regolari la tenuta del tubo del gas posto sul raccordo della bombola. Il tubo del gas non deve presentare né fessure né porosità. Far sostituire il tubo del gas al più tardi dopo 10 anni dalla data di produzione da una officina specializzata autorizzata. Il gestore dell'impianto del gas deve autorizzare la sostituzione.
- ▶ Data la sua funzione e struttura, il vano portabombole è un ambiente accessibile dall'esterno. Le aperture di aerazione forzata previste di serie non devono essere mai coperte o chiuse. Altrimenti non sarebbe possibile deviare il gas fuoriuscito verso l'esterno.
- ▶ Non utilizzare il vano portabombole come gavone, in modo che non possa penetrarvi umidità.
- ▶ Assicurare il vano portabombole affinché non vi possano accedere persone non autorizzate. Chiudere l'accesso.
- ▶ La valvola principale di arresto della bombola del gas deve essere accessibile.
- ▶ Allacciare solo apparecchi a gas (p. es. grill a gas) che sono predisposti per una pressione di funzionamento di 30 mbar.
- ▶ Il tubo del gas di scarico va collegato ermeticamente e saldamente al riscaldamento ed al camino. Il tubo del gas di scarico non deve presentare nessun difetto.
- ▶ L'uscita dei gas combustibili nell'atmosfera e l'entrata di aria fresca devono avere luogo liberamente. Tenere i camini di scarico e le aperture di aspirazione sempre sgombri e puliti (per esempio da neve e ghiaccio). Non vanno collocati mucchi di neve o teloni attorno al veicolo.

7.2 Bombole del gas



- ▶ Trasportare le bombole del gas solo all'interno del vano portabombole.
- ▶ Fissare le bombole del gas fissate nel vano portabombole in posizione verticale.
- ▶ Fissare le bombole del gas in modo che non possano ruotare o ribaltarsi.
- ▶ Quando le bombole non sono collegate al tubo del gas, richiuderle sempre con il cappuccio di protezione.
- ▶ Prima di rimuovere il regolatore di pressione del gas o il tubo del gas, chiudere la valvola principale di arresto della bombola.
- ▶ Collegare il regolatore di pressione del gas o il tubo del gas alle bombole solo manualmente. Non utilizzare utensili.
- ▶ Utilizzare esclusivamente regolatori di pressione del gas speciali muniti di valvola di sicurezza e pensati per l'uso nei veicoli. Altri tipi di regolatore di pressione del gas non sono ammessi e non sono sufficienti in caso di forti sollecitazioni.
- ▶ In caso di temperature al di sotto dei 5 °C utilizzare l'impianto anti-ghiaccio (Eis-Ex) per il regolatore di pressione del gas.



- ▶ Utilizzare solamente bombole del gas da 11 kg o da 5 kg! Le bombole da campeggio dotate di valvola di non ritorno incorporata (bombole blu con un contenuto massimo di 2,5 o 3 kg) sono ammesse in casi eccezionali solo se dotate di valvola di sicurezza.
- ▶ Per bombole del gas esterne usare tubi flessibili i più corti possibili (max. 150 cm).
- ▶ Non bloccare mai le aperture di aerazione situate sul pavimento, sotto le bombole.



- ▷ Su alcuni modelli il vano portabombole si trova direttamente accanto alla porta di ingresso. In questi modelli occorre aprire il vano portabombole soltanto quando la porta di ingresso è chiusa. Pericolo di danneggiamento.



- ▷ I collegamenti a vite del regolatore di pressione hanno la filettatura sinistrorsa.
- ▷ Per apparecchi a gas la pressione di alimentazione deve essere ridotta a 30 mbar.
- ▷ Collegare direttamente alla valvola della bombola il regolatore di pressione del gas a regolazione fissa dotato di valvola di sicurezza.
Il regolatore di pressione del gas riduce la pressione del gas della bombola alla pressione di esercizio delle apparecchiature.
- ▷ Il servizio accessori mette a disposizione euro-set completi relativi alla ricarica delle bombole del gas o alle nuove bombole di gas.
- ▷ Informazioni presso il concessionario o il punto di assistenza.
- ▷ Informazioni sul rifornimento di gas in Europa sono indicati nel capitolo 17.

7.3 Come sostituire le bombole del gas



- ▶ Durante la sostituzione delle bombole del gas non fumare e non accendere nessuna fiamma viva.
- ▶ Dopo aver cambiato le bombole del gas controllare se dagli attacchi fuoriesce del gas. Allo scopo spruzzare sugli attacchi lo speciale spray rileva-perdite. Questi prodotti sono disponibili presso il servizio accessori.

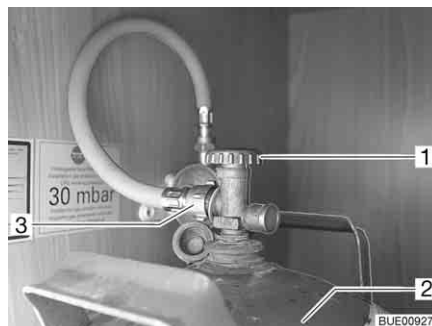
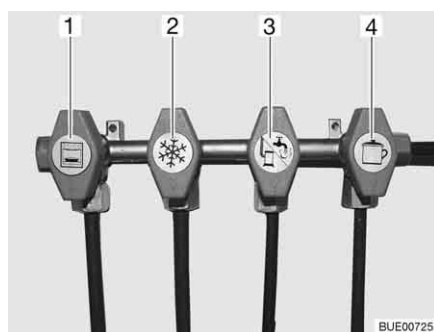

Fig. 146 Vano portabombole

- Aprire lo sportello esterno del vano portabombole (vedi capitolo 6).
- Chiudere la valvola principale di arresto (Fig. 146,1) della bombola del gas (Fig. 146,2). Osservare la direzione della freccia.

- Svitare manualmente il tubo del gas (Fig. 146,3), dalla bombola del gas (filettatura sinistrorsa).
- Allentare le cinghie di fissaggio ed estrarre la bombola del gas.
- Piazzare la bombola piena nel vano portabombole.
- Fissare la bombola del gas con le cinghie di fissaggio.
- Avvitare manualmente il tubo del gas alla bombola (filettatura sinistrorsa).

7.4 Rubinetti di arresto del gas



- 1 Forno a gas
- 2 Frigorifero
- 3 Riscaldamento/boiler
- 4 Area cottura

Fig. 147 Simboli dei rubinetti di arresto del gas

Nel veicolo, tutti gli apparecchi del gas sono dotati di un rubinetto di arresto del gas (Fig. 147).

I rubinetti di arresto del gas si trovano nel veicolo in varie posizioni e possono essere montati anche separatamente.

7.5 Presa gas esterna (accessorio opzionale)



- ▶ Quando la presa gas esterna per il gas non viene utilizzata, chiudere sempre il rubinetto di arresto del gas.
- ▶ Alla presa del gas esterna, collegare solo le utenze a gas che sono dotate di un apposito adattatore.
- ▶ Collegare esclusivamente utenze gas esterne progettate per una pressione di esercizio da 30 mbar.
- ▶ Accertarsi che dopo aver collegato l'impianto a gas e aver aperto il rubinetto di arresto del gas non fuoriesca del gas dalla presa esterna. Se la presa gas esterna perde, il gas si disperde nell'atmosfera. Chiudere immediatamente il rubinetto di arresto del gas e la valvola principale di arresto della bombola del gas. Fare controllare la presa esterna del gas da un'officina specializzata autorizzata.
- ▶ Durante il collegamento ad un impianto a gas esterno, fare attenzione che nelle immediate vicinanze non ci siano fonti di scintille.
- ▶ Non utilizzare la presa gas esterna per riempire le bombole del gas. Prestare attenzione all'etichetta adesiva informativa collocata sulla presa gas esterna.

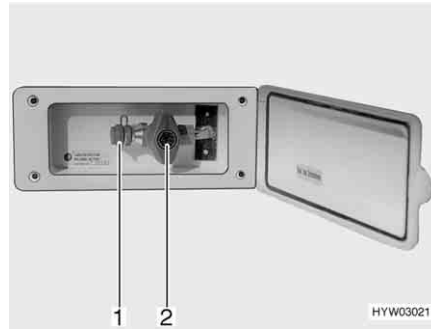

Fig. 148 Presa gas esterna, rubinetto di arresto del gas chiuso

La presa gas esterna (Fig. 148) si trova, a seconda del modello, nella parte posteriore o sul lato destro o sinistro del veicolo.

- Collegare l'apparecchio a gas esterno all'attacco (Fig. 148,1).
- Aprire il rubinetto di arresto del gas (Fig. 148,2).

7.6 Impianto di commutazione Crash Protection Unit (accessorio opzionale)



- ▶ Non utilizzare l'impianto di commutazione in locali chiusi.



- ▷ Se il veicolo è dotato della Crash Protection Unit, durante la marcia si può far funzionare il riscaldamento dell'abitacolo.
- ▷ Se il veicolo è dotato di un pannello di controllo della serie DT e l'impianto di commutazione è gestito da questo pannello di controllo, la centralina di controllo non serve.
- ▷ Inoltre prestare attenzione alle istruzioni per l'uso del produttore.

La Crash Protection Unit è un impianto di commutazione automatico con unità di comando per un impianto del gas a due bombole. L'impianto di commutazione commuta automaticamente l'alimentazione del gas dalla bombola in uso alla bombola di riserva quando la bombola in uso è vuota o non è più pronta per il funzionamento. Così le utenze a gas possono rimanere in funzione. L'impianto di commutazione è adatto per tutte le bombole del gas esistenti in commercio da 3 kg fino a 33 kg. In caso di incidente o di inclinazione troppo forte del veicolo il rifornimento di gas viene automaticamente interrotto.

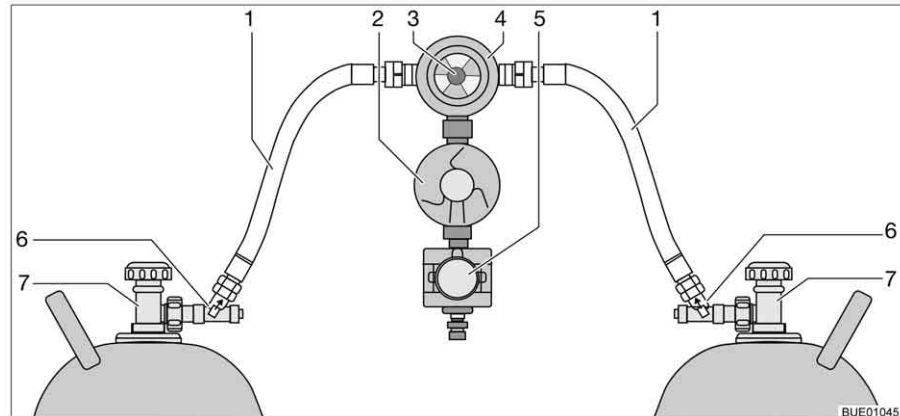

Fig. 149 Impianto di commutazione Crash Protection Unit

Costruzione dell'impianto

La Crash Protection Unit consiste di due limitatori di flusso con sblocco manuale (Fig. 149,6), di una valvola di commutazione (Fig. 149,4) con regolatore di pressione (Fig. 149,2), di una elettrovalvola (Fig. 149,5) e di una centralina di controllo con LED a tre colori. La valvola di commutazione viene montata tra i due tubi del gas (Fig. 149,1).

Con la manopola (Fig. 149,3) sulla valvola di commutazione è possibile stabilire, quale delle bombole del gas viene utilizzata come bombola in uso e quale bombola del gas viene utilizzata come bombola di riserva.



Fig. 150 Centralina di controllo

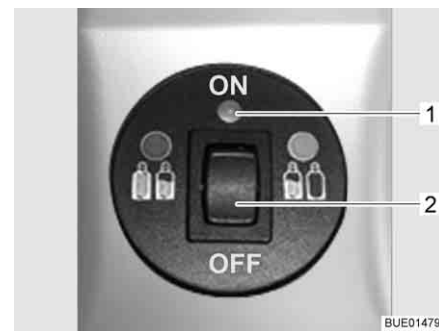

Fig. 151 Centralina di controllo con visualizzatore a distanza

Sulla centralina di controllo (Fig. 150) possono venire azionate solo le funzioni elettriche. Le valvole principali di arresto delle bombole del gas (Fig. 149,7) e gli sblocchi (Fig. 149,6) devono essere aperti a mano.

La valvola di commutazione garantisce una pressione del gas costante, indipendentemente da quale bombola provenga l'alimentazione del gas. L'indicatore nella valvola di commutazione indica il livello di riempimento della bombola in uso. Se l'indicatore è verde, il rifornimento di gas viene fatto dalla bombola in uso. Quando l'indicatore è rosso, la bombola in uso è vuota. Il rifornimento di gas avviene poi tramite la bombola di riserva.

Senza visualizzatore a distanza

La spia di controllo sulla centralina di controllo indica lo stato dell'impianto del gas. Se la spia di controllo (Fig. 150,1) diventa verde, l'impianto è a posto. Se la spia di controllo è rossa lampeggiante o rossa fissa, siamo in presenza di un guasto. Il rifornimento di gas è interrotto.

Con visualizzatore a distanza

La spia di controllo sulla centralina di controllo (Fig. 151,1) indica lo stato dell'impianto del gas:

Spia di controllo	Significato
Spento	Sistema disattivato, alimentazione gas disattivata
Verde	Sistema attivato, alimentazione gas attivata
Rosso	Alimentazione gas disattivata, inclinazione o valori di accelerazione eccessivi hanno causato l'attivazione, ad es. per un incidente
Giallo	Sistema attivato, alimentazione gas attivata, bombola in uso vuota
Lampeggiante giallo	Auto-test, per circa 2 secondi, dopo l'accensione
Un lampeggio rosso	Valvola non collegata all'apparecchio di controllo o errore interno
Due lampeggi rossi	Rilevata sovratensione, alimentazione gas interrotta
Tre lampeggi rossi	Rilevata sottotensione, alimentazione gas interrotta

Per la messa in funzione:

- Aprire le valvole principali di arresto delle bombole del gas (Fig. 149,7).
- Premere gli sblocchi (Fig. 149,6) uno dopo l'altro per 10 secondi.
- Con la manopola (Fig. 149,3) sulla valvola di commutazione (Fig. 149,4) selezionare la bombola del gas, da cui proviene la principale alimentazione del gas (bombola in uso).
Girare la manopola fino all'arresto.
- Accendere l'impianto di commutazione sulla centralina di controllo. Portare l'interruttore a bilico (Fig. 150,2 o Fig. 151,2) su "ON". La valvola di commutazione è ora disareata. La spia di controllo (Fig. 150,1 o Fig. 151,1) diventa gialla (test del sistema) e quindi verde.

Spegnimento:

- Portare l'interruttore a bilico (Fig. 150,2 o Fig. 151,2) in posizione "OFF". La spia di controllo (Fig. 150,1 o Fig. 151,1) si spegne.
- Chiudere le valvole principali di arresto delle bombole del gas (Fig. 149,7).



- ▶ Durante la sostituzione delle bombole del gas non fumare e non accendere nessuna fiamma viva.

Sostituzione delle bombole del gas:

- Commutare la manopola sulla valvola di commutazione. L'indicatore diventa di nuovo verde.
Se l'indicatore rimane rosso, la bombola di riserva è comunque vuota e deve essere sostituita.
- Chiudere la valvola principale di arresto della bombola del gas vuota.
- Svitare il tubo del gas dalla bombola del gas.
- Allentare le cinghie di fissaggio ed estrarre la bombola del gas.
- Piazzare la bombola del gas piena nel vano portabombole.
- Fissare la bombola del gas con le cinghie di fissaggio.
- Collegare la bombola del gas piena al tubo del gas.
- Aprire la valvola principale di arresto della bombola del gas.
- Premere lo sblocco per 10 secondi.

- Commutare la manopola sulla valvola di commutazione sulla bombola sostituita. Se l'indicatore è verde, lo sblocco è aperto.
- Posizionare con un mezzo giro la manopola sulla valvola di commutazione in modo tale che la bombola del gas appena sostituita serva da bombola di riserva.

Panoramica del capitolo

Questo capitolo contiene indicazioni sull'impianto elettrico del veicolo.

Le indicazioni concernono i seguenti punti:

- la sicurezza
- spiegazioni dei termini tecnici della batteria
- la rete di bordo a 12 V
- il selettore radio
- la batteria di avviamento
- la batteria dell'abitacolo
- la centralina elettrica
- il pannello di controllo
- la pila a combustibile
- l'impianto ad energia solare
- la rete di bordo a 230 V
- il collegamento alla rete di 230 V
- l'occupazione dei fusibili
- la presa esterna
- il percorso dei cavi

L'uso degli apparecchi funzionanti elettricamente della struttura dell'abitacolo è descritto al capitolo 9.

8.1 Istruzioni di sicurezza generali



- ▶ Eventuali interventi all'impianto elettrico devono essere eseguiti solo da personale specializzato.
- ▶ Tutti gli apparecchi elettrici (p. es. radiotelefoni, radiotrasmittenti, televisori oppure lettori DVD), montati successivamente nel veicolo e che vengono usati durante la marcia, devono presentare determinate caratteristiche: Queste sono il marchio CE, il controllo CEM (compatibilità elettromagnetica) e il controllo "e".

Solo così è possibile garantire la sicurezza di funzionamento del veicolo durante la marcia. Altrimenti è possibile che l'airbag scatti o che l'elettronica di bordo venga disturbata.



- ▷ Sono possibili ritardi nell'emissione o inoltro di impulsi elettrici dopo l'avvio del veicolo.

Il comando del veicolo base abilita il segnale D+ solo quando il motore ha raggiunto la piena potenza. In caso di avvio a freddo in inverno, ad es., possono trascorrere fino a 15 secondi.

Per questo motivo, talvolta può riscontrarsi un ritardo nell'emissione di segnali di allarme (come "Scalino di ingresso estratto").

Può avvenire con ritardo anche il rientro automatico di un'antenna SAT.

- ▷ Durante un temporale, per precauzione staccare il collegamento a 230 V e ritirare l'antenna per proteggere gli apparecchi elettrici.

8.2 Definizioni

Tensione di riposo

La tensione di riposo è la tensione che la batteria possiede in stato di riposo, vale a dire che non viene usata corrente e che la batteria non viene caricata.



- ▷ Prima della misurazione picchiettare leggermente la batteria. Perciò dopo l'ultima carica o dopo l'ultimo prelievo di corrente da parte dell'utenza, attendere circa 2 ore prima di misurare la tensione di riposo.

Corrente di riposo

Alcune utenze elettriche, come p. es. l'orologio e le spie di controllo, hanno bisogno di un'alimentazione elettrica permanente; per questo vengono definite anche utenze in stand-by. Questa corrente di riposo scorre anche quando l'apparecchio è spento.

Scaricamento totale

Lo scaricamento totale della batteria può avvenire quando, a causa di utenze lasciate accese e a causa della corrente di riposo, la batteria si scarica del tutto e la tensione di riposo scende al di sotto di 12 V.



- ▷ Lo scaricamento totale della batteria è dannoso.

Capacità

La capacità è la quantità di elettricità che la batteria può immagazzinare.

La capacità delle batterie è espressa in ampereora (Ah). Generalmente viene utilizzato il cosiddetto valore K20.

Il valore K20 indica quanta corrente è in grado di erogare una batteria in un periodo di 20 ore senza che si danneggi, oppure quanta corrente è necessaria per caricare una batteria vuota in 20 ore.

Se una batteria è in grado di erogare p. es. per 20 ore 4 Ampere, dispone di una capacità di $4 \text{ A} \times 20 \text{ h} = 80 \text{ Ah}$.

Se scorre più corrente, la capacità della batteria si riduce in modo proporzionale.

Fattori esterni come la temperatura e l'età della batteria modificano la capacità di immagazzinamento della batteria. Le indicazioni relative alla capacità si riferiscono a batterie nuove che funzionano a temperatura ambiente.



- ▷ I dati relativi alla capacità specificano, a seconda della tecnologia della batteria, un fattore di conversione pari a 1,3 - 1,7 (questo fattore indica di quanto la capacità reale della batteria viene ridotta).

8.3 Rete di bordo a 12 V



- ▷ Alle prese (Fig. 152,1) della rete di bordo a 12 V, connettere solo apparecchi funzionanti al massimo a 10 A.

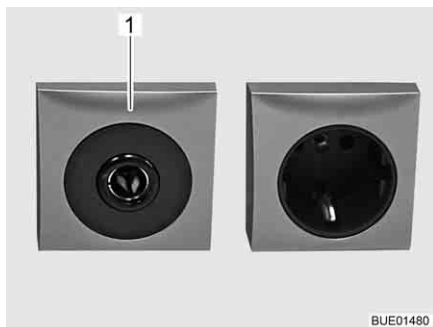

Fig. 152 Presa 12 V/10 A

8.3.1 Selettore radio (accessorio opzionale)



- ▷ A seconda della dotazione, è disponibile una radio con navigatore integrato o una stazione multimediale, di seguito denominata semplicemente radio.



Fig. 153 Selettore della modalità operativa

Accendere e spegnere la radio all'accensione del motore:

- Mettere il selettore in posizione "0". La radio verrà accesa e spenta all'accensione del motore.

Gestire la radio mediante la batteria dell'abitacolo:

- Mettere il selettore in posizione "1". La radio verrà alimentata continuamente dalla batteria dell'abitacolo.

8.3.2 Batteria di avviamento

La batteria di avviamento della motrice serve per avviare il motore e alimentare le utenze elettriche del telaio di base, così come apparecchi supplementari quali la radio, il navigatore satellitare o la chiusura centralizzata. Per l'ubicazione della batteria di avviamento consultare le istruzioni per l'uso del veicolo di base.



- ▷ La radio nella cabina di guida è collegata alla batteria dell'abitacolo.

Scaricamento

Questo paragrafo contiene indicazioni sullo scaricamento della batteria di avviamento.



- ▷ Lo scaricamento totale della batteria è dannoso.
- ▷ Se una batteria contenente acidi si scarica, potrebbe congelare se le temperature scendono al di sotto dello zero. In questo caso la batteria viene danneggiata.
- ▷ Ricaricare per tempo la batteria.

La batteria di avviamento viene scaricata completamente dalla corrente di riposo (utenze in stand-by). Utenze elettriche in stand-by sono ad esempio apparecchi supplementari quali radio, impianto di allarme, navigatore satellitare o chiusura centralizzata. Tali utenze in stand-by, scaricano la batteria di avviamento quando il motore del veicolo è spento.

In caso di temperature esterne molto basse, la capacità disponibile diminuisce.

Caricamento Questo paragrafo contiene indicazioni sul caricamento della batteria di avviamento.



- ▶ L'acido contenuto nella batteria è velenoso e corrosivo. Evitare qualsiasi contatto con la pelle o con gli occhi.
- ▶ Durante la carica con un caricabatteria esterno, vi è il pericolo di esplosioni. Se vengono applicati i morsetti dei poli, potrebbero generarsi scintille. Caricare la batteria solo in ambienti ben ventilati e lontano da fiamme vive o da possibili scintille. Durante la carica, le batterie potrebbero generare gas e rilasciarli.



- ▷ Prima di un periodo di fermo provvisorio, ricaricare completamente la batteria.
- ▷ I cavi della batteria non devono mai essere collegati a poli inversi.
- ▷ Non inserire l'accensione quando la batteria di avviamento oppure quella dell'abitacolo sono staccate. Pericolo di corto circuito se le estremità dei cavi sono aperte!
- ▷ Prima di staccare e connettere i morsetti della batteria, spegnere il motore del veicolo e staccare l'alimentazione a 230 V e a 12 V nonché tutte le utenze elettriche. Pericolo di corto circuito!
- ▷ Osservare quanto contenuto nelle istruzioni d'uso del veicolo di base e del caricabatteria.

La batteria di avviamento può essere caricata completamente solo con un caricabatteria esterno. Quando il veicolo è collegato all'alimentazione a 230 V, la batteria di avviamento ottiene dalla centralina elettrica solamente una carica di mantenimento. Anche durante la marcia è possibile caricare completamente la batteria di avviamento mediante la dinamo del veicolo soltanto in certe condizioni.

Quando si carica la batteria di avviamento con un caricabatteria esterno, procedere come segue:

- Spegnere il motore del veicolo.
- Spegnere l'alimentazione a 12 V sul pannello di controllo. Le spie di controllo o gli indicatori sul pannello di controllo si spengono.
- Spegnere tutte le utenze a gas, chiudere tutti i rubinetti di arresto del gas e la valvola principale di arresto della bombola del gas.
- Staccare il collegamento elettrico tra la batteria di avviamento e il veicolo (per esempio staccare i morsetti dei poli). Staccando i poli della batteria vi è il pericolo di corto circuito. Per questo motivo, staccare prima il polo negativo e poi il polo positivo della batteria di avviamento.
- Verificare che il caricabatteria esterno sia spento.
- Collegare il caricabatteria esterno alla batteria di avviamento. Rispettare la polarizzazione: Collegare dapprima il morsetto "+" al polo positivo della batteria di avviamento, poi collegare il morsetto "-" al polo negativo della batteria di avviamento.
- Accendere il caricabatteria esterno.
- Per informazioni sulla durata di carica delle batterie, consultare le istruzioni per l'uso del carica-batterie utilizzato.
- Informazioni sulla potenza della batteria sono disponibili nei dati sulla batteria.

- Staccare i morsetti del caricabatteria in sequenza inversa (prima il polo negativo).
- Ricollegare i poli della batteria (cominciando con il polo positivo).

8.3.3 Batteria dell'abitacolo



- ▷ Per ricaricare la batteria dell'abitacolo utilizzare esclusivamente la centralina elettrica integrata.
- ▷ Dopo il viaggio caricare completamente la batteria dell'abitacolo.
- ▷ Prima di un periodo di fermo provvisorio, ricaricare completamente la batteria.
- ▷ Durante la sostituzione della batteria dell'abitacolo usare batterie dello stesso tipo di quella montata.
- ▷ Se sono disponibili diverse batterie dell'abitacolo, sostituirle sempre contemporaneamente. Le batterie devono **sempre** avere la stessa età e la stessa capacità.
- ▷ Durante la sostituzione della batteria dell'abitacolo usare solo batterie corrispondenti alla capacità minima del caricabatteria. Osservare quanto contenuto nelle istruzioni per l'uso a parte del caricabatteria. Le batterie di capacità troppo ridotta si scaldano eccessivamente durante il caricamento. Pericolo di esplosione!
- ▷ Se la batteria dell'abitacolo viene sostituita e il caricabatteria non è in grado di alimentare almeno il 10 % della capacità nominale della nuova batteria come corrente di carica, montare un ulteriore caricabatteria. Esempio: Considerando una capacità della batteria di 80 Ah, il caricabatteria deve essere in grado di fornire una corrente di carica di 8 A.
- ▷ Prima di staccare e connettere i morsetti della batteria, spegnere il motore del veicolo e staccare l'alimentazione a 230 V e a 12 V nonché tutte le utenze elettriche. Pericolo di corto circuito!
- ▷ Non inserire l'accensione quando la batteria di avviamento oppure quella dell'abitacolo sono staccate. Pericolo di corto circuito se le estremità dei cavi sono aperte!



- ▷ Iniziare il viaggio possibilmente con la batteria dell'abitacolo completamente carica. Per questo motivo, caricare la batteria dell'abitacolo prima di iniziare il viaggio.
- ▷ Durante il viaggio sfruttare ogni occasione per caricare la batteria dell'abitacolo.
- ▷ La radio nella cabina di guida è collegata alla batteria dell'abitacolo.

Se il veicolo non è collegato all'alimentazione a 230 V o l'alimentazione a 230 V è spenta, la parte soggiorno viene alimentata dalla batteria dell'abitacolo con tensione continua a 12 V. La riserva di energia della batteria dell'abitacolo ha infatti un tempo limitato. Per questo motivo, non bisogna lasciare accese a lungo le utenze elettriche, come ad esempio radio o luci, senza l'alimentazione a 230 V.

Ubicazione Vedi capitolo 16.

Scaricamento La corrente di riposo che scorre per alimentare continuamente alcune utenze elettriche provoca lo scaricamento della batteria dell'abitacolo.



- ▷ Lo scaricamento totale della batteria è dannoso.
- ▷ Ricaricare per tempo la batteria.

Una batteria dell'abitacolo completamente carica può essere scaricata completamente dalla corrente di riposo (utenze in stand-by).

In caso di temperature esterne molto basse, la capacità disponibile diminuisce.

Anche l'autoscaricamento della batteria dipende dalla temperatura. Ad una temperatura fra 20 e 25 °C la velocità di autoscaricamento è di ca. 3 % della sua capacità/mese. A temperature più elevate, la velocità di autoscaricamento aumenta: Ad una temperatura di 35 °C la velocità di autoscaricamento è di ca. 20 % della sua capacità/mese.

Una batteria vecchia non dispone più della sua piena capacità.

Più utenze elettriche sono accese e più rapidamente la riserva di energia della batteria dell'abitacolo viene consumata.

Caricamento

Caricare la batteria dell'abitacolo solamente tramite la centralina elettrica. A tale scopo, collegare il più spesso possibile il veicolo ad un'alimentazione a 230 V.



- ▷ In seguito a uno scaricamento totale della batteria, ricaricarla almeno per 48 ore.



- ▷ Per ulteriori informazioni consultare le indicazioni separate della batteria dell'abitacolo.

8.4 Centralina elettrica (EBL 99)



- ▷ Non coprire mai le feritoie di aerazione. Pericolo di surriscaldamento!



- ▷ A seconda del modello, i posti dei fusibili nella scatola non sono sempre tutti occupati.
- ▷ Se sono presenti diverse batterie dell'abitacolo, utilizzare un caricabatteria supplementare.
- ▷ Per ulteriori informazioni consultare le istruzioni per l'uso separate del produttore.

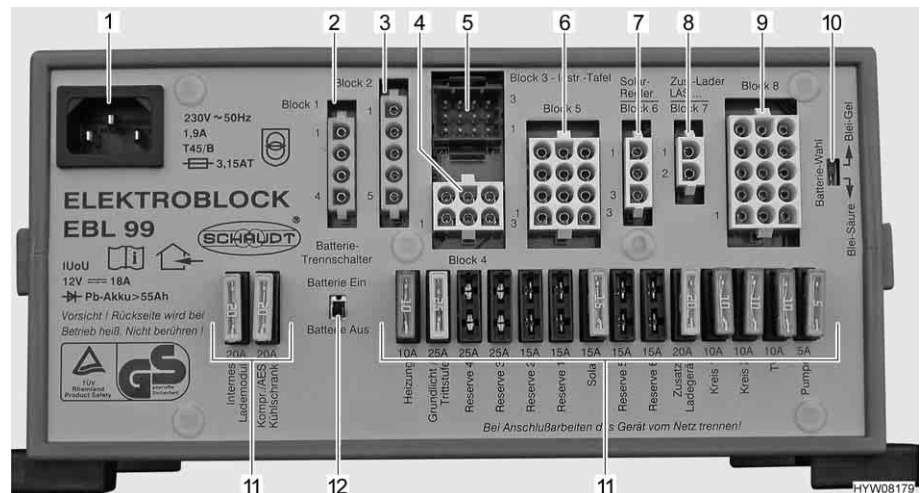

Fig. 154 Centralina elettrica (EBL 99)

- 1 Presa 230 V~
- 2 Gruppo 1: Uscita frigorifero (D+, riscaldatore a cartuccia)
- 3 Gruppo 2: Ingresso frigorifero da batteria di avviamento, dinamo del veicolo D+
- 4 Gruppo 4: Riscaldamento, luce di fondo (illuminazione della zona di ingresso), scalino di ingresso
- 5 Gruppo 3: Uscita pannello di controllo
- 6 Gruppo 5: Uscita riserva 2, riserva 3, riserva 4, utenza sempre positiva (p. es. impianto satellitare, impianto Eis-Ex)
- 7 Gruppo 6: Ingresso regolatore di carica del pannello solare (qualora montato)
- 8 Gruppo 7: Ingresso caricabatteria supplementare, pila a combustibile
- 9 Gruppo 8: Uscita circuito utenze 1, circuito utenze 2, TV, pompa dell'acqua, riserva 1, riserva 5, riserva 6
- 10 Interruttore batteria ("Blei-Säure/Blei-Gel" (piombo-acido/piombo-gel))
- 11 Fusibili
- 12 Interruttore staccabatteria ("Batterie Ein/Aus" (batteria "On/Off"))

Compiti La centralina elettrica ha i seguenti compiti:

- La centralina elettrica carica la batteria dell'abitacolo. La batteria di avviamento riceve dalla centralina elettrica solamente una carica di mantenimento.
- La centralina elettrica controlla la tensione della batteria dell'abitacolo.
- La centralina elettrica distribuisce la corrente ai circuiti di corrente a 12 V e li protegge. Alle prese è possibile collegare apparecchi al massimo a 10 A.
- La centralina elettrica contiene collegamenti per un regolatore di carica del pannello solare, un caricabatteria supplementare così come altre funzioni di controllo e di sorveglianza.
- La centralina elettrica, a motore del veicolo spento, separa elettricamente la batteria di avviamento dalla batteria dell'abitacolo. Questo impedisce alle utenze elettriche a 12 V dell'abitacolo di scaricare la batteria di avviamento.
- L'interruttore staccabatteria nella centralina elettrica separa tutte le utenze dalla batteria dell'abitacolo.

La centralina elettrica funziona solo in collegamento con un pannello di controllo.

La corrente disponibile alla centralina elettrica (> 18 A), si divide in corrente di carica e corrente delle utenze. La corrente di carica è sempre solo la parte che non viene utilizzata dalle utenze. Se la corrente delle utenze è superiore alla corrente disponibile, la batteria dell'abitacolo si scarica.

Ubicazione Vedi capitolo 16.

8.4.1 Interruttore staccabatteria

L'interruttore staccabatteria spegne **tutte** le utenze dell'abitacolo, anche le utenze in stand-by. Anche le utenze quali lo scalino d'ingresso, la luce di fondo o il frigorifero, non funzionano più. In tal modo si evita uno scaricamento eccessivo della batteria dell'abitacolo nei lunghi periodi di fermo del veicolo (p. es. in occasione di inattività temporanea).

Se il veicolo è collegato a una alimentazione a 230 V, è possibile continuare a caricare le batterie dalla centralina elettrica, anche se l'interruttore staccabatteria è spento.

La stessa cosa vale per la carica mediante un impianto ad energia solare o una pila a combustibile.

8.4.2 Selettore batteria



- ▶ Se il selettore batteria è impostato in modo errato, può formarsi del gas tonante. Pericolo di esplosione!



- ▷ Un'errata posizione del selettore di batteria può danneggiare la batteria dell'abitacolo.
- ▷ L'impostazione di stabilimento del selettore batteria non deve essere modificata.

8.4.3 Controllo batteria



- ▷ Quando la batteria dell'abitacolo è scarica, provvedere quanto prima a ricaricarla.

Il controllo della batteria nella centralina elettrica controlla la tensione della batteria dell'abitacolo.

Quando la tensione della batteria scende sotto i 10,5 V, il dispositivo di controllo della batteria disinserisce nella centralina elettrica tutte le utenze a 12 V. L'interruttore staccabatteria scatta.

Provvedimenti:

- Disinserire tutte le utenze elettriche non assolutamente necessarie, agendo sul relativo interruttore.
- Se necessario, inserire brevemente l'alimentazione a 12 V mediante l'interruttore principale a 12 V. Ciò è possibile solamente se la tensione della batteria è maggiore di 11 V. Se la tensione è minore di tale valore, l'alimentazione a 12 V può essere riaccesa solamente dopo che la batteria dell'abitacolo è stata ricaricata.

8.4.4 Carica della batteria

Quando il motore del veicolo è acceso, la batteria dell'abitacolo e la batteria di avviamento vengono attivate insieme tramite un relè della centralina elettrica e ricaricate mediante l'alternatore del veicolo. Se il motore del veicolo è spento, le batterie vengono staccate l'una dall'altra automaticamente tramite la centralina elettrica. In questo modo si evita che la batteria di avviamento venga scaricata da utenze elettriche dell'abitacolo. Ciò consente di mantenere

intatta la capacità di avviamento del veicolo. La tensione dei poli della batteria dell'abitacolo o della batteria di avviamento può essere visionato sul pannello di controllo.

Se il veicolo è collegato all'alimentazione a 230 V, la batteria dell'abitacolo e la batteria di avviamento vengono ricaricate tramite il modulo ricaricabile nella centralina elettrica. La batteria di avviamento viene caricata solo con una carica di mantenimento. La corrente di carica viene adattata allo stato di carica della batteria. In questo modo un sovraccarico non risulta possibile.

Per sfruttare la piena potenza del modulo ricaricabile nella centralina elettrica spegnere tutte le utenze elettriche durante la procedura di carica.

8.5 Centralina elettrica (EBL 220)



- ▷ Non coprire mai le feritoie di aerazione. Pericolo di surriscaldamento!



- ▷ A seconda del modello, i posti dei fusibili nella scatola non sono sempre tutti occupati.
- ▷ Se sono presenti diverse batterie dell'abitacolo, utilizzare un caricabatteria supplementare.
- ▷ Per ulteriori informazioni consultare le istruzioni per l'uso separate del produttore dell'apparecchio.

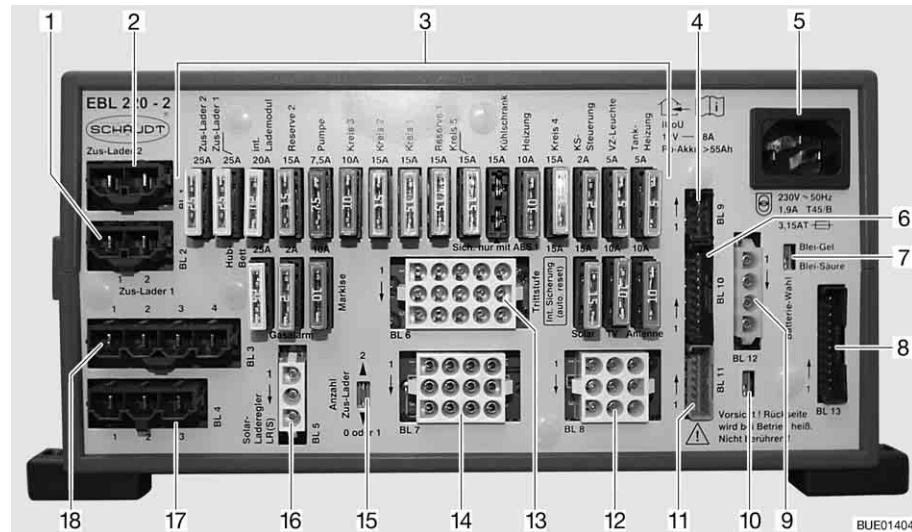

Fig. 155 Centralina elettrica (EBL 220)

- 1 Collegamenti BL 2 - Caricabatteria supplementare 1
- 2 Collegamenti BL 1 - Caricabatteria supplementare 2
- 3 Fusibili piatti
- 4 Collegamenti BL 9 - Regolatore di carica del pannello solare
- 5 Collegamento a rete 230 V
- 6 Collegamenti BL 10 - Pannello di controllo
- 7 Interruttore batteria "Blei-Säure/Blei-Gel" (piombo-acido/piombo-gel)
- 8 Collegamenti BL 13 - Pannello di controllo
- 9 Collegamenti BL 12 - Sensore batteria dell'abitacolo D+
- 10 Commutatore D+ attivo a +12 V (D+ attivo a massa (impostazione di fabbrica))
- 11 Collegamenti BL 11 - Pannello di controllo
- 12 Collegamenti BL 8 - Scalino di ingresso, TV, antenna
- 13 Collegamenti BL 6 - Riscaldamento, pompa dell'acqua, riserva
- 14 Collegamenti BL 7 - Tenda, riscaldamento del serbatoio, luce tenda veranda
- 15 Selettore del numero di caricabatteria supplementari
- 16 Collegamenti BL 5 - Regolatore di carica del pannello solare
- 17 Collegamenti BL 4 - Frigorifero da batteria di avviamento
- 18 Collegamenti BL 3 - Frigorifero

Compiti La centralina elettrica ha i seguenti compiti:

- La centralina elettrica carica la batteria dell'abitacolo. La batteria di avviamento riceve dalla centralina elettrica solamente una carica di mantenimento.
- La centralina elettrica controlla la tensione della batteria dell'abitacolo.
- La centralina elettrica distribuisce la corrente ai circuiti di corrente a 12 V e li protegge. Alle prese è possibile collegare apparecchi al massimo a 10 A.
- La centralina elettrica contiene collegamenti per un regolatore di carica del pannello solare, caricabatteria supplementari così come altre funzioni di controllo e di sorveglianza.
- La centralina elettrica, a motore del veicolo spento, separa elettricamente la batteria di avviamento dalla batteria dell'abitacolo. Questo impedisce alle utenze elettriche a 12 V dell'abitacolo di scaricare la batteria di avviamento.

La centralina elettrica funziona solo in collegamento con un pannello di controllo.

La corrente disponibile alla centralina elettrica (> 18 A), si divide in corrente di carica e corrente delle utenze. La corrente di carica è sempre solo la parte che non viene utilizzata dalle utenze. Se la corrente delle utenze è superiore alla corrente disponibile, la batteria dell'abitacolo si scarica.

Ubicazione Vedi capitolo 16.

8.5.1 Separazione della batteria



- ▷ Disinserire inoltre un frigorifero con sistema automatico di selezione di energia. In caso contrario il frigorifero commuta automaticamente su funzionamento a gas.
- ▷ Dopo la disattivazione della separazione della batteria, potrebbe essere necessario reimpostare la data e l'ora. Le restanti impostazioni vengono memorizzate all'attivazione della separazione della batteria e vengono mantenute.

La separazione della batteria spegne **tutte** le utenze a 12 V dell'abitacolo, anche le utenze in stand-by. Anche le utenze quali lo scalino d'ingresso, la luce di fondo o il frigorifero, non funzionano più. In tal modo si evita uno scaricamento eccessivo della batteria dell'abitacolo nei lunghi periodi di fermo del veicolo (p. es. in occasione di inattività temporanea).

Se il veicolo è collegato a una alimentazione a 230 V, è possibile continuare a caricare le batterie dalla centralina elettrica, anche se è attivata la separazione dalla batteria.

La stessa cosa vale per la carica mediante un impianto ad energia solare o una pila a combustibile.

Attivazione/disattivazione

Vedi paragrafo 8.8.2.

8.5.2 Selettore batteria



- ▶ Se il selettore batteria è impostato in modo errato, può formarsi del gas tonante. Pericolo di esplosione!



- ▷ Un'errata posizione del selettore di batteria può danneggiare la batteria dell'abitacolo.
- ▷ L'impostazione di stabilimento del selettore batteria non deve essere modificata.

8.5.3 Controllo batteria



- ▷ Quando la batteria dell'abitacolo è scarica, provvedere quanto prima a ricaricarla.

Il controllo della batteria nella centralina elettrica controlla la tensione della batteria dell'abitacolo.

Quando la tensione della batteria scende sotto i 10,5 V, il dispositivo di controllo della batteria disinserisce nella centralina elettrica tutte le utenze a 12 V. La separazione della batteria scatta.

Provvedimenti:

- Disinserire tutte le utenze elettriche non assolutamente necessarie, agendo sul relativo interruttore.
- Se necessario, inserire brevemente l'alimentazione a 12 V mediante l'interruttore principale a 12 V. Ciò è possibile solamente se la tensione della batteria è maggiore di 11 V. Se la tensione è minore di tale valore, l'alimentazione a 12 V può essere riaccesa solamente dopo che la batteria dell'abitacolo è stata ricaricata.

8.5.4 Carica della batteria

Quando il motore del veicolo è acceso, la batteria dell'abitacolo e la batteria di avviamento vengono attivate insieme tramite un relè della centralina elettrica e ricaricate mediante l'alternatore del veicolo. Se il motore del veicolo è spento, le batterie vengono staccate l'una dall'altra automaticamente tramite la centralina elettrica. In questo modo si evita che la batteria di avviamento venga scaricata da utenze elettriche dell'abitacolo. Ciò consente di mantenere intatta la capacità di avviamento del veicolo. La tensione dei poli della batteria dell'abitacolo o della batteria di avviamento può essere visionato sul pannello di controllo.

Se il veicolo è collegato all'alimentazione a 230 V, la batteria dell'abitacolo e la batteria di avviamento vengono ricaricate tramite il modulo caricabile nella centralina elettrica. La batteria di avviamento viene caricata solo con una carica di mantenimento. La corrente di carica viene adattata allo stato di carica della batteria. In questo modo un sovraccarico non risulta possibile.

Per sfruttare la piena potenza del modulo caricabile nella centralina elettrica spegnere tutte le utenze elettriche durante la procedura di carica.

8.6 Pannello di controllo IT 96-2

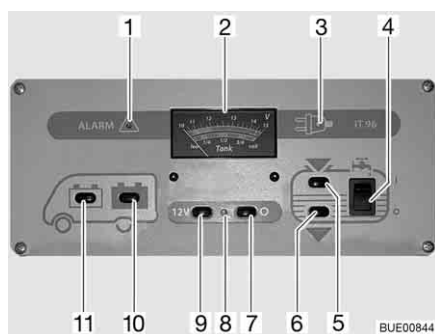

Fig. 156 Pannello di controllo IT 96-2

- 1 Spia luminosa "ALARM" per batteria dell'abitacolo
- 2 Indicatore volt/serbatoio
- 3 Spia di controllo a 230 V
- 4 Interruttore a bilico per pompa dell'acqua On/Off (accesso/spento)
- 5 Interruttore per il controllo del livello di riempimento del serbatoio dell'acqua
- 6 Interruttore per il controllo del livello di riempimento del serbatoio delle acque grigie
- 7 Interruttore principale a 12 V OFF
- 8 Spia di controllo a 12 V
- 9 Interruttore principale a 12 V ON
- 10 Interruttore per il controllo della tensione della batteria dell'abitacolo
- 11 Interruttore per il controllo della tensione della batteria di avviamento

8.6.1 Interruttore principale a 12 V

L'interruttore principale a 12 V (Fig. 156,7 e 9) inserisce o disinserisce il pannello di controllo e l'alimentazione a 12 V dell'abitacolo.

Eccezione: A seconda del modello, il riscaldamento, la luce di fondo (illuminazione della zona di ingresso), lo scalino di ingresso, la riserva 4, e un frigorifero dotato di sistema automatico di selezione di energia (AES), rimangono in funzione.

Accensione: ■ Premere l'interruttore (Fig. 156,9) "12 V": L'alimentazione a 12 V dell'abitacolo è inserita. La spia di controllo (Fig. 156,8) diventa verde.

Spegnimento: ■ Premere l'interruttore (Fig. 156,7) "O": L'alimentazione a 12 V dell'abitacolo è disinserita. La spia di controllo (Fig. 156,8) si spegne.



- ▷ Quando si lascia il veicolo, spegnere l'alimentazione a 12 V mediante il pannello di controllo. In questo modo si evita di scaricare inutilmente la batteria dell'abitacolo.
- ▷ Le utenze quali i dispositivi di comando (p. es. il regolatore di carica del pannello solare, l'impianto Eis-Ex o il pannello di controllo) o gli apparecchi montati (p. es. riscaldamento, frigorifero o scalino) continuano ad assorbire corrente dalla capacità della batteria, anche se l'utenza a 12 V sul pannello di controllo è spenta. Separare pertanto la batteria dell'abitacolo dalla rete di bordo da 12 V mediante l'interruttore sulla centralina elettrica, se il veicolo non viene utilizzato per un periodo prolungato.

8.6.2 Indicatore volt/serbatoio per la tensione delle batterie e livelli serbatoi acqua e acque grigie

Tensione della batteria

Mediante l'indicatore volt/serbatoio è possibile visualizzare la tensione della batteria di avviamento o di quella dell'abitacolo.

Per l'indicatore volt/serbatoio (Fig. 156,2) leggere la scala superiore. L'indicatore si illumina automaticamente appena viene premuto un interruttore.

Indicazione:

- Premere l'interruttore (Fig. 156,11) "🔌": Viene indicata la tensione della batteria di avviamento.
- Premere l'interruttore (Fig. 156,10) "🔌": Viene indicata la tensione della batteria dell'abitacolo.

Le tabelle seguenti permettono di interpretare correttamente lo stato di tensione della batteria dell'abitacolo visualizzato sul pannello di controllo IT 96.

Rischio di uno scaricamento totale della batteria (allarme della batteria)

Tensione della batteria (valori durante l'esercizio normale)	Veicolo in marcia (veicolo in marcia, nessun collegamento a 230 V)	Funzionamento batteria (veicolo fermo, nessun collegamento a 230 V)	Collegamento alla rete (veicolo fermo, collegamento a 230 V)
11 V oppure inferiore ¹⁾	Rete di bordo a 12 V sovraccarica	Se le utenze sono disinserite: Batteria scarica	Rete di bordo a 12 V sovraccarica
	La batteria non viene ricaricata dalla dinamo, il regolatore della dinamo è guasto	Se le utenze sono inserite: Batteria sovraccarica	La batteria non viene ricaricata dalla centralina elettrica, la centralina elettrica è guasta
Da 11,5 V a 13,2 V	Rete di bordo a 12 V sovraccarica ²⁾	Settore normale	Rete di bordo a 12 V sovraccarica ²⁾
	La batteria non viene ricaricata dalla dinamo, il regolatore della dinamo è guasto		La batteria non viene ricaricata dalla centralina elettrica, la centralina elettrica è guasta

Tensione della batteria (valori durante l'esercizio normale)	Veicolo in marcia (veicolo in marcia, nessun collegamento a 230 V)	Funzionamento batteria (veicolo fermo, nessun collegamento a 230 V)	Collegamento alla rete (veicolo fermo, collegamento a 230 V)
Da 13,3 V a 13,7 V	La batteria viene caricata (carica principale)	Appare solo per breve tempo dopo che la batteria si è ricaricata	La batteria viene caricata (carica principale)
Da 13,8 V a 14,4 V	La batteria viene caricata (carica di mantenimento)	–	La batteria viene caricata (carica di mantenimento)
Superiore a 14,5 V	La batteria viene sovraccaricata, il regolatore della dinamo è guasto	–	La batteria viene sovraccaricata, centralina elettrica difettosa

- 1) Il dispositivo di controllo della batteria disinserisce tutte le utenze (a 10,5 V).
 2) Se la tensione non sale oltre tale settore neanche dopo diverse ore di ricarica.

Valori per tensione di riposo	Stato di carica della batteria
Inferiore a 11 V	Completamente scarica
12,0 V	0 %
12,2 V	25 %
12,3 V	50 %
12,5 V	75 %
Superiore a 12,8 V	100 %



- ▷ Lo scaricamento totale causa danni irreparabili alla batteria.





- ▷ È meglio misurare la tensione di riposo diverse ore dopo l'ultima carica (p. es. la mattina) e non subito dopo un prelievo di corrente.

Quantità dell'acqua/ quantità delle acque grigie

Mediante l'indicatore volt/serbatoio, è possibile visualizzare la quantità dell'acqua oppure delle acque grigie.

Per l'indicatore volt/serbatoio (Fig. 156,2) leggere la scala inferiore. L'indicatore si illumina automaticamente appena viene premuto un interruttore.

Indicazione:

- Premere l'interruttore (Fig. 156,5) "": Viene indicato il livello del serbatoio dell'acqua.
 - Premere l'interruttore (Fig. 156,6) "": Viene indicato il livello del serbatoio delle acque grigie.
- ▷ Leggere i livelli del serbatoio per breve tempo. Se l'interruttore rimane premuto per lungo tempo, i sensori di misura si possono danneggiare.



8.6.3 Interruttore per pompa dell'acqua

Accensione: ■ Premere in alto l'interruttore a bilico (Fig. 156,4) "I": L'alimentazione idrica è accesa.

Spegnimento: ■ Premere l'interruttore a bilico in basso (Fig. 156,4) "O": L'alimentazione idrica è spenta.



- ▷ Se il veicolo non è collegato all'alimentazione a 230 V e la pompa dell'acqua non viene utilizzata per lungo tempo: Disinserire l'alimentazione elettrica della pompa dell'acqua. In un giorno il relè della pompa consuma circa 4 Ah di corrente.

8.6.4 Allarme batteria per la batteria dell'abitacolo

La spia luminosa rossa "ALARM" (Fig. 156,1) inizia a lampeggiare non appena la tensione della batteria dell'abitacolo scende al di sotto di 11 V (misurazione durante il normale esercizio) con conseguente rischio che la batteria si scarichi troppo.



- ▷ Lo scaricamento totale della batteria è dannoso.



- ▷ Quando la tensione della batteria scende sotto i 10,5 V, il dispositivo di controllo della batteria disinserisce nella centralina elettrica tutte le utenze a 12 V. L'interruttore staccabatteria scatta.

Provvedimenti: ■ In caso di allarme batteria, spegnere tutte le utenze e ricaricare la batteria dell'abitacolo facendo viaggiare il veicolo o collegandosi ad un'alimentazione a 230 V.

8.6.5 Spia di controllo a 12 V

La spia di controllo a 12 V (Fig. 156,8) si accende non appena l'interruttore principale a 12 V (Fig. 156,9) viene inserito.

8.6.6 Spia di controllo a 230 V

La spia gialla di controllo a 230 V (Fig. 156,3) si accende quando all'ingresso della centralina elettrica è presente una tensione di rete.



- ▷ Per ulteriori informazioni consultare le istruzioni per l'uso separate del produttore.

8.7 Pannello di controllo IT 994



- ▷ Per ulteriori informazioni consultare le istruzioni per l'uso separate del produttore.

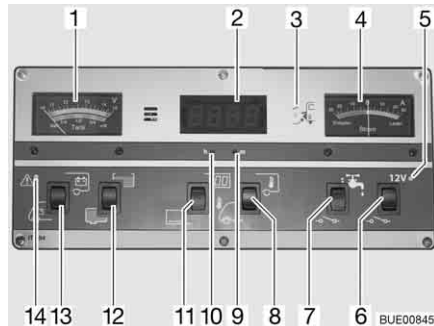

Fig. 157 Pannello di controllo IT 994

- 1 Indicatore volt/serbatoio
- 2 Indicatore orologio digitale/temperatura
- 3 Spia di controllo a 230 V
- 4 Indicatore di corrente
- 5 Spia di controllo a 12 V
- 6 Interruttore principale a 12 V
- 7 Interruttore a bilico per pompa dell'acqua On/Off (acceso/spento)
- 8 Interruttore a bilico °C per la lettura della temperatura interna ed esterna
- 9 Impostazione orologio - minuti
- 10 Impostazione orologio - ore
- 11 Interruttore a bilico display On/Off (acceso/spento)
- 12 Interruttore a bilico per il controllo del livello di riempimento del serbatoio dell'acqua o delle acque grigie
- 13 Interruttore a bilico per il controllo della tensione della batteria di avviamento e della batteria dell'abitacolo
- 14 Spia luminosa ALARM per batteria dell'abitacolo

8.7.1 Indicatore volt/serbatoio per la tensione delle batterie e livelli serbatoi acqua e acque grigie

Tensione della batteria

Mediante l'indicatore volt/serbatoio è possibile visualizzare la tensione della batteria di avviamento o di quella dell'abitacolo.

Per l'indicatore volt/serbatoio (Fig. 157,1) leggere la scala superiore. L'indicatore si illumina automaticamente appena viene premuto un interruttore.

Indicazione:

- Premere l'interruttore a bilico (Fig. 157,13) in basso: Viene indicata la tensione della batteria di avviamento.
- Premere l'interruttore a bilico (Fig. 157,13) in alto: Viene indicata la tensione della batteria dell'abitacolo.

Le tabelle seguenti permettono di interpretare correttamente lo stato di tensione della batteria dell'abitacolo visualizzato sul pannello di controllo IT 994.

Rischio di uno scaricamento totale della batteria (allarme della batteria)

Tensione della batteria (valori durante l'esercizio normale)	Veicolo in marcia (veicolo in marcia, nessun collegamento a 230 V)	Funzionamento batteria (veicolo fermo, nessun collegamento a 230 V)	Collegamento alla rete (veicolo fermo, collegamento a 230 V)
11 V oppure inferiore ¹⁾	Rete di bordo a 12 V sovraccarica	Se le utenze sono disinserite: Batteria scarica	Rete di bordo a 12 V sovraccarica
	La batteria non viene ricaricata dalla dinamo, il regolatore della dinamo è guasto	Se le utenze sono inserite: Batteria sovraccarica	La batteria non viene ricaricata dalla centralina elettrica, la centralina elettrica è guasta
Da 11,5 V a 13,2 V	Rete di bordo a 12 V sovraccarica ²⁾	Settore normale	Rete di bordo a 12 V sovraccarica ²⁾
	La batteria non viene ricaricata dalla dinamo, il regolatore della dinamo è guasto		La batteria non viene ricaricata dalla centralina elettrica, la centralina elettrica è guasta
Da 13,3 V a 13,7 V	La batteria viene caricata (carica principale)	Appare solo per breve tempo dopo che la batteria si è ricaricata	La batteria viene caricata (carica principale)
Da 13,8 V a 14,4 V	La batteria viene caricata (carica di mantenimento)	–	La batteria viene caricata (carica di mantenimento)
Superiore a 14,5 V	La batteria viene sovraccaricata, il regolatore della dinamo è guasto	–	La batteria viene sovraccaricata, centralina elettrica difettosa

¹⁾ Il dispositivo di controllo della batteria disinserisce tutte le utenze (a 10,5 V).

²⁾ Se la tensione non sale oltre tale settore neanche dopo diverse ore di ricarica.

Valori per tensione di riposo	Stato di carica della batteria
Inferiore a 11 V	Completamente scarica
12,0 V	0 %
12,3 V	50 %
12,5 V	75 %
Superiore a 12,8 V	Piena



▷ Lo scaricamento totale causa danni irreparabili alla batteria.



▷ È meglio misurare la tensione di riposo diverse ore dopo l'ultima carica (p. es. la mattina) e non subito dopo un prelievo di corrente.

Quantità dell'acqua/ quantità delle acque grigie

Mediante l'indicatore volt/serbatoio, è possibile visualizzare la quantità dell'acqua oppure delle acque grigie.

Per l'indicatore volt/serbatoio (Fig. 157,1) leggere la scala inferiore. L'indicatore si illumina automaticamente appena viene premuto un interruttore.

Indicazione:

- Premere l'interruttore a bilico (Fig. 157,12) in alto: Viene indicato il livello del serbatoio dell'acqua.
- Premere l'interruttore a bilico (Fig. 157,12) in basso: Viene indicato il livello del serbatoio delle acque grigie.
- ▷ Leggere i livelli del serbatoio per breve tempo. Se l'interruttore rimane premuto per lungo tempo, i sensori di misura si possono danneggiare.



8.7.2 Allarme batteria per la batteria dell'abitacolo

La spia luminosa rossa ALARM (Fig. 157,14) inizia a lampeggiare non appena la tensione della batteria dell'abitacolo scende al di sotto di 11 V (misurazione durante il normale esercizio) con conseguente rischio che la batteria si scarichi troppo.

- ▷ Lo scaricamento totale della batteria è dannoso.



- ▷ Quando la tensione della batteria scende sotto i 10,5 V, il dispositivo di controllo della batteria disinserisce nella centralina elettrica tutte le utenze a 12 V. L'interruttore staccabatteria scatta.

Provvedimenti:

- In caso di allarme batteria, spegnere tutte le utenze e ricaricare la batteria dell'abitacolo facendo viaggiare il veicolo o collegandosi ad un'alimentazione a 230 V.

8.7.3 Indicatore orologio digitale/temperatura

Orologio digitale

Mediante i tasti al di sotto dell'indicatore, è possibile accendere, spegnere e impostare l'orologio digitale.

Accensione:

- Premere l'interruttore a bilico (Fig. 157,11) in alto: L'indicatore dell'orologio digitale si accende. L'indicatore per la temperatura è pronto al funzionamento.

Spegnimento:

- Premere l'interruttore a bilico (Fig. 157,11) in basso: L'indicatore dell'orologio digitale e l'indicatore di temperatura sono spenti.

Regolazione:

- Premere con un oggetto sottile, p. es. con la punta di una matita, nell'apertura per l'indicazione delle ore (Fig. 157,10) finché non viene visualizzato il numero dell'ora desiderata.
- Premere con un oggetto sottile, p. es. con la punta di una matita, nell'apertura per l'indicazione dei minuti (Fig. 157,9) finché non viene visualizzato il numero dei minuti desiderato.



- ▷ Anche se l'indicatore dell'orologio è spento, l'orologio digitale continua a funzionare. L'orario può essere richiesto in qualsiasi momento.
- ▷ Se la batteria dell'abitacolo viene staccata, l'orologio digitale perde l'orario attuale. Riattaccando le batterie dell'abitacolo, l'orologio digitale indica 00:00 e dovrà essere reimpostato.

Indicazione della temperatura

Mediante l'indicatore orologio digitale/temperatura, è possibile visualizzare la temperatura interna o esterna.

L'indicazione della temperatura è pronta al funzionamento se l'indicatore dell'orologio digitale è acceso. Dopo aver consultato la temperatura essa rimane visibile per ca. 6 secondi.

Indicazione:

- Premere l'interruttore a bilico (Fig. 157,8) in alto: Viene indicata la temperatura interna.
- Premere l'interruttore a bilico (Fig. 157,8) in basso: Viene indicata la temperatura esterna.

8.7.4 Indicatore di carica/scarica per batteria dell'abitacolo

Sullo strumento indicatore di corrente (Fig. 157,4) appare in permanenza la corrente attualmente erogata dalla batteria. L'indicatore si illumina automaticamente appena viene premuto un interruttore.

- Settore rosso "Scarica": La batteria viene scaricata con una corrente fra 0 e 30 A.
- Indicazione "0": La batteria non eroga corrente e non viene caricata.
- Settore verde "Carica": La batteria viene caricata con una corrente fra 0 e 30 A.

Avvertenze sull'indicatore di carica/scarica

Indicatore	Veicolo in marcia (veicolo in marcia, nessun collegamento a 230 V)	Funzionamento batteria (veicolo fermo, nessun collegamento a 230 V)	Collegamento alla rete (veicolo fermo, collegamento a 230 V)
Settore rosso (corrente di scarica)	Nessuna carica! Sono inserite troppe utenze oppure la dinamo è guasta.	Le utenze sono inserite La batteria viene scaricata	Nessuna carica! Sono inserite troppe utenze
0 A (non passa corrente)	La batteria è piena o quasi piena ¹⁾	Le utenze sono disinserite	La batteria è piena o quasi piena ²⁾
Settore verde (corrente di carica)	La batteria viene caricata (fino a 30 A)	La batteria viene caricata (solo per alimentazione solare)	La batteria viene caricata (max. 16 A; con carica-batteria supplementare 32 A)

¹⁾ Se l'indicatore esce dal settore verde scendendo verso lo 0 e tutte le utenze sono disinserite (tranne il frigorifero).

²⁾ Se l'indicatore esce dal settore verde scendendo verso lo 0 e tutte le utenze sono disinserite.

8.7.5 Interruttore principale a 12 V

L'interruttore principale a 12 V (Fig. 157,6) inserisce o disinserisce il pannello di controllo e l'alimentazione a 12 V dell'abitacolo.

Eccezione: A seconda del modello, il riscaldamento, la luce di fondo (illuminazione della zona di ingresso), lo scalino di ingresso, la riserva 4, e un frigorifero dotato di sistema automatico di selezione di energia (AES), rimangono in funzione.

Accensione: ■ Premere l'interruttore a bilico (Fig. 157,6) in alto: L'alimentazione a 12 V dell'abitacolo è inserita. La spia di controllo (Fig. 157,5) diventa verde.

Spegnimento: ■ Premere l'interruttore a bilico (Fig. 157,6) in basso: L'alimentazione a 12 V dell'abitacolo è disinserita. La spia di controllo (Fig. 157,5) si spegne.



- ▷ Quando si lascia il veicolo, spegnere l'alimentazione a 12 V mediante il pannello di controllo. In questo modo si evita di scaricare inutilmente la batteria dell'abitacolo.
- ▷ Le utenze quali i dispositivi di comando (p. es. il regolatore di carica del pannello solare, l'impianto Eis-Ex o il pannello di controllo) o gli apparecchi montati (p. es. riscaldamento, frigorifero o scalino) continuano ad assorbire corrente dalla capacità della batteria, anche se l'utenza a 12 V sul pannello di controllo è spenta. Separare pertanto la batteria dell'abitacolo dalla rete di bordo da 12 V mediante l'interruttore sulla centralina elettrica, se il veicolo non viene utilizzato per un periodo prolungato.

8.7.6 Spia di controllo a 12 V

La spia di controllo a 12 V (Fig. 157,5) si accende non appena l'interruttore principale a 12 V (Fig. 157,6) viene inserito.

8.7.7 Spia di controllo a 230 V

La spia gialla di controllo a 230 V (Fig. 157,3) si accende quando all'ingresso della centralina elettrica è presente una tensione di rete.

8.7.8 Interruttore per pompa dell'acqua

Accensione: ■ Premere l'interruttore a bilico (Fig. 157,7) in alto: L'alimentazione idrica è accesa.

Spegnimento: ■ Premere l'interruttore a bilico (Fig. 157,7) in basso: L'alimentazione idrica è spenta.



- ▷ Se il veicolo non è collegato all'alimentazione a 230 V e la pompa dell'acqua non viene utilizzata per lungo tempo: Disinserire l'alimentazione elettrica della pompa dell'acqua. In un giorno il relè della pompa consuma circa 4 Ah di corrente.

8.8 Pannello di controllo LT 510



- ▷ La luminosità dei diodi luminosi (LED) e dei simboli si adatta automaticamente alla luminosità dell'ambiente.
- ▷ Gli indicatori possono essere richiamati solo se è accesa l'alimentazione a 12 V.



- ▷ Non appena viene premuto un tasto l'indicatore viene illuminato automaticamente. 20 secondi dopo l'ultima volta che è stato premuto un tasto l'indicatore si spegne.
- ▷ Per ulteriori informazioni consultare le istruzioni per l'uso separate del produttore.

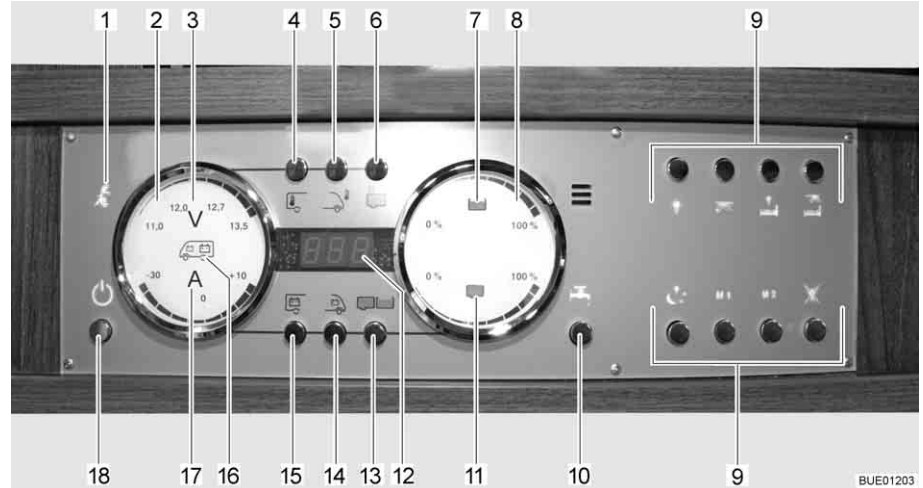

Fig. 158 Pannello di controllo LT 510

- 1 Spia di controllo a 230 V
- 2 Indicatore delle batterie
- 3 Simbolo Volt
- 4 Tasto della temperatura interna
- 5 Tasto della temperatura esterna
- 6 Tasto del riscaldamento del serbatoio
- 7 Simbolo serbatoio dell'acqua
- 8 Indicatore dei serbatoi
- 9 Tasti per il comando delle luci
- 10 Tasto della pompa dell'acqua
- 11 Simbolo serbatoio delle acque grigie
- 12 Indicatore digitale della temperatura
- 13 Tasto dei serbatoi
- 14 Tasto della batteria di avviamento
- 15 Tasto della batteria dell'abitacolo
- 16 Simbolo della batteria di avviamento e della batteria dell'abitacolo
- 17 Simbolo Ampere
- 18 Tasto alimentazione a 12 V (interruttore principale a 12 V)

8.8.1 Spia di controllo a 230 V

La spia di controllo a 230 V (Fig. 158,1) si accende quando all'ingresso della centralina elettrica è presente una tensione di rete.



- ▷ La spia di controllo a 230 V si accende anche quando l'interruttore principale a 12 V è disinserito.

8.8.2 Interruttore principale a 12 V

L'interruttore principale a 12 V (Fig. 158,18) inserisce o disinserisce il pannello di controllo e l'alimentazione a 12 V dell'abitacolo.

Eccezione: Il riscaldamento, la luce di fondo (illuminazione della zona di ingresso) e lo scalino di ingresso rimangono funzionanti.

- Accensione:**
- Premere brevemente il tasto dell'alimentazione a 12 V (Fig. 158,18). L'alimentazione a 12 V dell'abitacolo è inserita. L'indicatore di controllo "12 V" si accende.



- ▷ Se dopo l'accensione il LED "11,0" dell'indicazione dei Volt nonché il simbolo dei Volt "V" (Fig. 158,3) nell'indicatore delle batterie (Fig. 158,2) lampeggiano, significa che la tensione della batteria dell'abitacolo è insufficiente. Caricare la batteria.
- ▷ Se dopo l'accensione l'indicatore di controllo "12 V" e il simbolo dei Volt "V" (Fig. 158,3) lampeggiano tre volte, significa che la separazione della batteria è attivata. Disattivare la separazione della batteria.

- Spegnimento:**
- Premere brevemente il tasto dell'alimentazione a 12 V (Fig. 158,18). L'alimentazione a 12 V dell'abitacolo è disinserita. L'indicatore di controllo "Alimentazione a 12 V" si spegne.

Attivazione della separazione della batteria (centralina elettrica senza interruttore staccabatteria):

- Spegnerne l'alimentazione a 12 V.
- Premere il tasto della batteria dell'abitacolo (Fig. 158,15) e tenerlo premuto per ca. 10 secondi. Il simbolo dei Volt "V" (Fig. 158,3) e l'indicatore di controllo "12 V" lampeggiano tre volte. La batteria dell'abitacolo è separata dalla rete di bordo da 12 V.

Disattivazione della separazione della batteria (centralina elettrica senza interruttore staccabatteria):

- Premere il tasto "Alimentazione a 12 V" (Fig. 158,18) e tenerlo premuto per ca. 5 secondi. Il simbolo dei Volt "V" (Fig. 158,3) e l'indicatore di controllo "12 V" lampeggiano tre volte. La batteria dell'abitacolo è collegata alla rete di bordo a 12 V. L'indicatore di controllo si accende dopo ca. 5 secondi.



- ▷ Quando si lascia il veicolo, spegnere l'alimentazione a 12 V mediante il pannello di controllo. In questo modo si evita di scaricare inutilmente la batteria dell'abitacolo.
- ▷ Le utenze quali i dispositivi di comando (p. es. il regolatore di carica del pannello solare, l'impianto Eis-Ex o il pannello di controllo) o gli apparecchi montati (p. es. riscaldamento, frigorifero o scalino) continuano ad assorbire corrente dalla capacità della batteria, anche se l'utenza a 12 V sul pannello di controllo è spenta. Separare pertanto la batteria dell'abitacolo dalla rete di bordo da 12 V mediante l'interruttore sulla centralina elettrica, se il veicolo non viene utilizzato per un periodo prolungato.

8.8.3 Indicatore delle batterie

Mediante l'indicatore delle batterie è possibile visualizzare la tensione e la carica/lo scaricamento della batteria dell'abitacolo o la tensione della batteria di avviamento.

- Indicazione:**
- Premere il tasto della batteria dell'abitacolo (Fig. 158,15). Il simbolo dei Volt "V" (Fig. 158,3) si accende. Il simbolo degli Ampere "A" (Fig. 158,17) si accende con luce bianca o rossa a seconda del livello di carica o scarica delle batterie. La tensione della batteria e la corrente della batteria dell'abitacolo sono indicate dai LED sul pannello di controllo.
 - Premere il tasto della batteria di avviamento (Fig. 158,14). Il simbolo dei Volt "V" (Fig. 158,3) si accende. La tensione della batteria della batteria di avviamento viene indicata attraverso i LED nell'indicatore.

Le seguenti tabelle aiutano a interpretare gli stati visualizzati nel pannello di controllo.

**Indicazione dei Volt
(blu)**

1 LED	2 LED	3 LED	4 LED	5 LED	6 LED	7 LED	8 LED
< 11,0 V	11,5 V	12,0 V	12,2 V	12,5 V	12,7 V	13,0 V	> 13,5 V

**Rischio di uno
scaricamento totale
della batteria (allarme
della batteria)**

Tensione della batteria (valori durante l'esercizio normale)	Veicolo in marcia (veicolo in marcia, nessun collegamento a 230 V)	Funzionamento batteria (veicolo fermo, nessun collegamento a 230 V)	Collegamento alla rete (veicolo fermo, collegamento a 230 V)
11 V oppure inferiore ¹⁾	Rete di bordo a 12 V sovraccarica	Se le utenze sono disinserite: Batteria scarica Se le utenze sono inserite: Batteria sovraccarica	Rete di bordo a 12 V sovraccarica
	La batteria non viene ricaricata dalla dinamo, il regolatore della dinamo è guasto		La batteria non viene ricaricata dalla centralina elettrica, la centralina elettrica è guasta
Da 11,5 V a 13 V	Rete di bordo a 12 V sovraccarica ²⁾	Settore normale	Rete di bordo a 12 V sovraccarica ²⁾
	La batteria non viene ricaricata dalla dinamo, il regolatore della dinamo è guasto		La batteria non viene ricaricata dalla centralina elettrica, la centralina elettrica è guasta
Superiore a 13,5 V	La batteria viene caricata (carica principale)	Appare solo per breve tempo dopo che la batteria si è ricaricata	La batteria viene caricata (carica principale)

¹⁾ Il dispositivo di controllo della batteria disinserisce tutte le utenze (a 10,5 V).

²⁾ Se la tensione non sale oltre tale settore neanche dopo diverse ore di ricarica.

Valori per tensione di riposo	Stato di carica della batteria
Inferiore a 11 V	Completamente scarica
12,0 V	0 % (scarica)
12,2 V	25 %
12,3 V	50 %
12,5 V	75 %
Superiore a 12,8 V	Piena



▷ Lo scaricamento totale causa danni irreparabili alla batteria.



▷ È meglio misurare la tensione di riposo diverse ore dopo l'ultima carica (p. es. la mattina) e non subito dopo un prelievo di corrente.

Indicazione degli Ampere (blu)

1 LED	2 LED	3 LED	4 LED	5 LED	2 LED	3 LED	4 LED
Scaricamento con:					Caricamento con:		
Ca. 0 A	> 1 A	> 3 A	> 10 A	> 30 A	> 1 A	> 3 A	> 10 A

Valore indicatore corrente	Stato del sistema	Simbolo degli Ampere "A"
Da -30 A a -10 A	La batteria al momento viene scaricata troppo	Diventa rossa
Da -10 A a -1 A	La batteria al momento viene scaricata	Diventa bianca
0 A	La corrente erogata dalla batteria è insufficiente o 0 A	Diventa bianca
Da +1 A a +10 A	La batteria al momento viene caricata	Diventa bianca

8.8.4 Indicatore del serbatoio

Mediante l'indicatore serbatoio è possibile visualizzare la quantità di acqua e delle acque grigie.

Indicazione:

- Premere il tasto dei serbatoi (Fig. 158,13). I simboli del serbatoio dell'acqua (Fig. 158,7) e del serbatoio delle acque grigie (Fig. 158,11) si accendono. I livelli di riempimento del serbatoio dell'acqua (scala superiore) e del serbatoio delle acque grigie (scala inferiore) sono indicati dai LED nell'indicatore.

La seguente tabella aiuta a interpretare i livelli di riempimento visualizzati nel pannello di controllo.

Indicatore di livello (blu)

1 LED	2 LED	3 LED	4 LED	5 LED	6 LED	7 LED	8 LED
25 %		50 %		75 %		100 %	

8.8.5 Allarmi



- ▷ Eseguire il controllo degli indicatori a intervalli regolari.
- ▷ Eseguire i controlli preferibilmente al mattino prima di accendere le utenze a 12 V.

La seguente tabella aiuta a interpretare gli allarmi visualizzati sul pannello di controllo.



- ▷ Lo scaricamento totale della batteria è dannoso.



- ▷ Quando la tensione della batteria scende sotto i 10,5 V, il dispositivo di controllo della batteria disinserisce nella centralina elettrica tutte le utenze a 12 V. La separazione della batteria scatta.

Indicatore	Significato	Rimedio
Il simbolo dei Volt "V" (Fig. 158,3) e il LED "11,0" lampeggiano quando vengono richiamati i valori per la batteria dell'abitacolo	La tensione della batteria è scesa sotto gli 11 V. Rischio di uno scaricamento totale della batteria	Staccare tutte le utenze a 12 V e ricaricare la batteria con il veicolo in marcia o collegandosi ad un'alimentazione a 230 V
Il simbolo dei Volt "V" (Fig. 158,3) lampeggia quando l'alimentazione a 12 V è disinserita	L'alimentazione a 12 V non può più essere inserita	Staccare tutte le utenze a 12 V e ricaricare la batteria con il veicolo in marcia o collegandosi ad un'alimentazione a 230 V
	Sovratensione della batteria	Rivolgersi al servizio clienti
Il simbolo dei Volt "V" (Fig. 158,3) e i LED "11,0" e "12,0" lampeggiano quando vengono richiamati i valori per la batteria di avviamento	La tensione della batteria è scesa sotto gli 11 V. Rischio di uno scaricamento totale della batteria	Staccare tutte le utenze a 12 V e ricaricare la batteria con il veicolo in marcia o collegandosi ad un'alimentazione a 230 V

Allarme serbatoio

Il simbolo del serbatoio dell'acqua (Fig. 158,7) o il simbolo del serbatoio delle acque grigie (Fig. 158,11) lampeggia se il serbatoio dell'acqua è vuoto o il serbatoio delle acque grigie è pieno.



- ▷ Se richiamando i livelli di riempimento anche per il simbolo del serbatoio i LED della scala lampeggiano, è presente un errore del sensore. Pulire i sensori del serbatoio.

Provvedimenti:

- Riempire il serbatoio dell'acqua o svuotare il serbatoio delle acque grigie.

8.8.6 Indicazione della temperatura

Attraverso l'indicatore digitale (Fig. 158,12) è possibile visualizzare la temperatura interna e la temperatura esterna.

Indicazione:

- Premere il tasto della temperatura interna (Fig. 158,4). Viene indicata la temperatura interna.
- Premere il tasto della temperatura esterna (Fig. 158,5). Viene indicata la temperatura esterna.

8.8.7 Interruttore per il riscaldamento del serbatoio

Con il tasto del riscaldamento del serbatoio (Fig. 158,6) è possibile accendere e spegnere il riscaldamento del serbatoio.

Accensione: ■ Premere il tasto del riscaldamento del serbatoio (Fig. 158,6). Il simbolo del riscaldamento del serbatoio si accende.

Spegnimento: ■ Premere il tasto del riscaldamento del serbatoio (Fig. 158,6). Il simbolo del riscaldamento del serbatoio si spegne.



▷ Il riscaldamento del serbatoio non viene disattivato durante lo spegnimento dell'alimentazione a 12 V. Il riscaldamento del serbatoio deve essere sempre spento separatamente. Se l'alimentazione a 12 V è disattivata, è possibile spegnere il riscaldamento del serbatoio, ma non accenderlo.

8.8.8 Interruttore per pompa dell'acqua

Con il tasto della pompa dell'acqua (Fig. 158,10) è possibile accendere e spegnere la pompa dell'acqua.

Accensione: ■ Premere il tasto della pompa dell'acqua (Fig. 158,10). Il simbolo si accende.

Spegnimento: ■ Premere il tasto della pompa dell'acqua (Fig. 158,10). Il simbolo si spegne.



▷ Lo stato di commutazione della pompa dell'acqua viene memorizzato durante lo spegnimento dell'alimentazione a 12 V. Questo significa: Se la pompa dell'acqua era accesa durante lo spegnimento dell'alimentazione a 12 V, la pompa sarà accesa anche dopo il reinserimento dell'alimentazione a 12 V.

8.9 Pannello di controllo LT 615



- ▷ La luminosità dei diodi luminosi (LED) e dei simboli si adatta automaticamente alla luminosità dell'ambiente.
- ▷ Gli indicatori possono essere richiamati solo se è accesa l'alimentazione a 12 V.
- ▷ Non appena viene premuto un tasto l'indicatore viene illuminato automaticamente. 20 secondi dopo l'ultima volta che è stato premuto un tasto l'indicatore si spegne.
- ▷ Se viene successivamente equipaggiata una batteria dell'abitacolo con capacità differente, è necessario memorizzare il nuovo valore nel pannello di controllo.
- ▷ Per ulteriori informazioni consultare le istruzioni per l'uso separate del produttore.

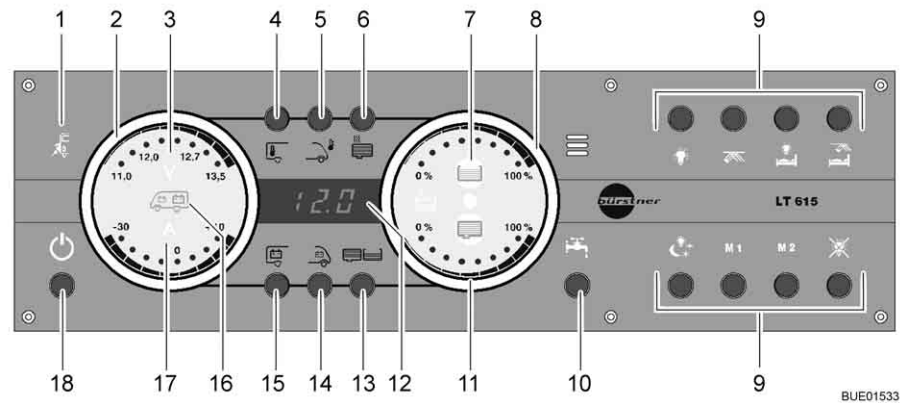

Fig. 159 Pannello di controllo LT 615

- 1 Spia di controllo a 230 V
- 2 Indicatore delle batterie
- 3 Indicatore della tensione batteria
- 4 Tasto della temperatura interna
- 5 Tasto della temperatura esterna
- 6 Tasto del riscaldamento del serbatoio
- 7 Indicazione del serbatoio dell'acqua
- 8 Indicatore dei serbatoi
- 9 Tasti per il comando delle luci
- 10 Tasto della pompa dell'acqua
- 11 Indicatore del serbatoio acque grigie
- 12 Indicatore digitale della temperatura
- 13 Tasto dei serbatoi
- 14 Tasto della batteria di avviamento
- 15 Tasto della batteria dell'abitacolo
- 16 Simbolo della batteria di avviamento e della batteria dell'abitacolo
- 17 Indicatore di carica/scarica
- 18 Tasto alimentazione a 12 V (interruttore principale a 12 V)

8.9.1 Spia di controllo a 230 V

La spia di controllo a 230 V (Fig. 159,1) si accende quando all'ingresso della centralina elettrica è presente una tensione di rete. Le batterie vengono caricate.



- ▷ La spia di controllo a 230 V si accende anche quando l'interruttore principale a 12 V è disinserito.

8.9.2 Interruttore principale a 12 V

L'interruttore principale a 12 V (Fig. 159,18) inserisce o disinserisce il pannello di controllo e l'alimentazione a 12 V dell'abitacolo.

Eccezione: Il riscaldamento, la luce di fondo (illuminazione della zona di ingresso) e lo scalino di ingresso rimangono funzionanti.

- Accensione:**
- Premere brevemente il tasto dell'alimentazione a 12 V (Fig. 159,18). L'alimentazione a 12 V dell'abitacolo è inserita. L'indicatore di controllo "12 V" si accende.



- ▷ Se dopo l'accensione il LED "11,0" dell'indicazione dei Volt nonché il simbolo dei Volt "V" (Fig. 159,3) nell'indicatore delle batterie (Fig. 159,2) lampeggiano, significa che la tensione della batteria dell'abitacolo è insufficiente. Caricare la batteria.
- ▷ Se dopo l'accensione l'indicatore di controllo "12 V" e il simbolo dei Volt "V" (Fig. 159,3) lampeggiano tre volte, significa che la separazione della batteria è attivata. Disattivare la separazione della batteria.
- ▷ Se il pannello di controllo è spento e il simbolo "V" (Fig. 159,3) lampeggia di luce rossa, significa che la batteria è scarica. Per evitare che la batteria si scarichi completamente, non è più possibile accendere il pannello di controllo. Provvedere quanto prima a ricaricare la batteria.

Spegnimento:

- Premere brevemente il tasto dell'alimentazione a 12 V (Fig. 159,18). L'alimentazione a 12 V dell'abitacolo è disinserita. L'indicatore di controllo "Alimentazione a 12 V" si spegne.



- ▷ Se la separazione/inattività della batteria è attivata, **tutte** le utenze, inclusi riscaldamento, luce di fondo, scalino, sono separati dalla batteria. Gli apparecchi che caricano la batteria dell'abitacolo, ad es. l'impianto solare, continuano ad essere collegati alla batteria.
- ▷ Quando si lascia il veicolo, spegnere l'alimentazione a 12 V mediante il pannello di controllo. In questo modo si evita di scaricare inutilmente la batteria dell'abitacolo.
- ▷ Le utenze quali i dispositivi di comando (p. es. il regolatore di carica del pannello solare, l'impianto Eis-Ex o il pannello di controllo) o gli apparecchi montati (p. es. riscaldamento, frigorifero o scalino) continuano ad assorbire corrente dalla capacità della batteria, anche se l'utenza a 12 V sul pannello di controllo è spenta. Separare pertanto la batteria dell'abitacolo dalla rete di bordo da 12 V, se il veicolo non viene utilizzato per un periodo prolungato. A tale scopo, attivare la separazione/inattività della batteria.

Attivazione della separazione/inattività della batteria:

- Spegnere l'alimentazione a 12 V.
- Premere il tasto della batteria dell'abitacolo (Fig. 159,15) e tenerlo premuto per ca. 10 secondi. Il simbolo dei Volt "V" (Fig. 159,3) e l'indicatore di controllo "12 V" lampeggiano tre volte. La batteria dell'abitacolo è separata dalla rete di bordo da 12 V.

Disattivazione della separazione/inattività della batteria:

- Premere il tasto "Alimentazione a 12 V" (Fig. 159,18) e tenerlo premuto per ca. 5 secondi. Il simbolo dei Volt "V" (Fig. 159,3) e l'indicatore di controllo "12 V" lampeggiano tre volte. La batteria dell'abitacolo è collegata alla rete di bordo a 12 V. L'indicatore di controllo si accende dopo ca. 5 secondi.

8.9.3 Indicatore delle batterie

Mediante l'indicatore delle batterie è possibile visualizzare la tensione e la carica/lo scaricamento della batteria dell'abitacolo o la tensione della batteria di avviamento.

- Indicazione:**
- Premere il tasto della batteria dell'abitacolo (Fig. 159,15). Il simbolo dei Volt "V" (Fig. 159,3) si accende. Il simbolo degli Ampere "A" (Fig. 159,17) si accende con luce bianca o rossa a seconda del livello di carica o scarica delle batterie. La tensione della batteria e la corrente della batteria dell'abitacolo sono indicate dai LED sul pannello di controllo. La capacità residua della batteria dell'abitacolo è visualizzata in percentuale sul display.
 - Premere il tasto della batteria di avviamento (Fig. 159,14). Il simbolo dei Volt "V" (Fig. 159,3) si accende. La tensione della batteria della batteria di avviamento viene indicata attraverso i LED nell'indicatore.

Le seguenti tabelle aiutano a interpretare gli stati visualizzati nel pannello di controllo.

Indicazione dei Volt (blu)

1 LED	2 LED	3 LED	4 LED	5 LED	6 LED	7 LED	8 LED
< 11,0 V	11,5 V	12,0 V	12,2 V	12,5 V	12,7 V	13,0 V	> 13,5 V

Rischio di uno scaricamento totale della batteria (allarme della batteria)

Tensione della batteria (valori durante l'esercizio normale)	Veicolo in marcia (veicolo in marcia, nessun collegamento a 230 V)	Funzionamento batteria (veicolo fermo, nessun collegamento a 230 V)	Collegamento alla rete (veicolo fermo, collegamento a 230 V)
11 V oppure inferiore ¹⁾	Rete di bordo a 12 V sovraccarica	Se le utenze sono disinserite: Batteria scarica Se le utenze sono inserite: Batteria sovraccarica	Rete di bordo a 12 V sovraccarica
	La batteria non viene ricaricata dalla dinamo, il regolatore della dinamo è guasto		La batteria non viene ricaricata dalla centralina elettrica, la centralina elettrica è guasta
Da 11,5 V a 13 V	Rete di bordo a 12 V sovraccarica ²⁾	Settore normale	Rete di bordo a 12 V sovraccarica ²⁾
	La batteria non viene ricaricata dalla dinamo, il regolatore della dinamo è guasto		La batteria non viene ricaricata dalla centralina elettrica, la centralina elettrica è guasta
Superiore a 13,5 V	La batteria viene caricata (carica principale)	Appare solo per breve tempo dopo che la batteria si è ricaricata	La batteria viene caricata (carica principale)

¹⁾ Il dispositivo di controllo della batteria disinserisce tutte le utenze (a 10,5 V).

²⁾ Se la tensione non sale oltre tale settore neanche dopo diverse ore di ricarica.

Valori per tensione di riposo	Stato di carica della batteria
Inferiore a 11 V	Completamente scarica
12,0 V	0 % (scarica)
12,2 V	25 %
12,3 V	50 %
Superiore a 12,8 V	Piena



- ▷ Lo scaricamento totale causa danni irreparabili alla batteria.



- ▷ È meglio misurare la tensione di riposo diverse ore dopo l'ultima carica (p. es. la mattina) e non subito dopo un prelievo di corrente.

Indicazione degli Ampere (blu)

1 LED	2 LED	3 LED	4 LED	5 LED	2 LED	3 LED	4 LED
Scaricamento con:					Caricamento con:		
Ca. 0 A	> 1 A	> 3 A	> 10 A	> 30 A	> 1 A	> 3 A	> 10 A

Valore indicatore corrente	Stato del sistema	Simbolo degli Ampere "A"
Da -30 A a -10 A	La batteria al momento viene scaricata troppo	Diventa rossa
Da -10 A a -1 A	La batteria al momento viene scaricata	Diventa bianca
0 A	La corrente erogata dalla batteria è insufficiente o 0 A	Diventa bianca
Da +1 A a +10 A	La batteria al momento viene caricata	Diventa bianca

8.9.4 Indicatore del serbatoio

Mediante l'indicatore serbatoio è possibile visualizzare la quantità di acqua e delle acque grigie.

Indicazione:

- Premere il tasto dei serbatoi (Fig. 159,13). I simboli del serbatoio dell'acqua (Fig. 159,7) e del serbatoio delle acque grigie (Fig. 159,11) si accendono. I livelli di riempimento del serbatoio dell'acqua (scala superiore) e del serbatoio delle acque grigie (scala inferiore) sono indicati dai LED nell'indicatore.

La seguente tabella aiuta a interpretare i livelli di riempimento visualizzati nel pannello di controllo.

Indicatore di livello (blu)

1 LED	2 LED	3 LED	4 LED	5 LED	6 LED	7 LED	8 LED
25 %		50 %		75 %		100 %	

8.9.5 Allarmi



- ▷ Eseguire il controllo degli indicatori a intervalli regolari.
- ▷ Eseguire i controlli preferibilmente al mattino prima di accendere le utenze a 12 V.

La seguente tabella aiuta a interpretare gli allarmi visualizzati sul pannello di controllo.



- ▷ Lo scaricamento totale della batteria è dannoso.



- ▷ Quando la tensione della batteria scende sotto i 10,5 V, il dispositivo di controllo della batteria disinserisce nella centralina elettrica tutte le utenze a 12 V. La separazione della batteria scatta.

Indicatore	Significato	Rimedio
Il simbolo dei Volt "V" (Fig. 158,3) e il LED "11,0" lampeggiano quando vengono richiamati i valori per la batteria dell'abitacolo	La tensione della batteria è scesa sotto gli 11 V. Rischio di uno scaricamento totale della batteria	Staccare tutte le utenze a 12 V e ricaricare la batteria con il veicolo in marcia o collegandosi ad un'alimentazione a 230 V
Il simbolo dei Volt "V" (Fig. 158,3) lampeggia quando l'alimentazione a 12 V è disinserita	L'alimentazione a 12 V non può più essere inserita	Staccare tutte le utenze a 12 V e ricaricare la batteria con il veicolo in marcia o collegandosi ad un'alimentazione a 230 V
	Sovratensione della batteria	Rivolgersi al servizio clienti
Il simbolo dei Volt "V" (Fig. 158,3) e i LED "11,0" e "12,0" lampeggiano quando vengono richiamati i valori per la batteria di avviamento	La tensione della batteria è scesa sotto gli 11 V. Rischio di uno scaricamento totale della batteria	Staccare tutte le utenze a 12 V e ricaricare la batteria con il veicolo in marcia o collegandosi ad un'alimentazione a 230 V

Allarme serbatoio

Il simbolo del serbatoio dell'acqua (Fig. 159,7) o il simbolo del serbatoio delle acque grigie (Fig. 159,11) lampeggia se il serbatoio dell'acqua è vuoto o il serbatoio delle acque grigie è pieno.



- ▷ Se richiamando i livelli di riempimento anche per il simbolo del serbatoio i LED della scala lampeggiano, è presente un errore del sensore. Pulire i sensori del serbatoio.

Provvedimenti:

- Riempire il serbatoio dell'acqua o svuotare il serbatoio delle acque grigie.

8.9.6 Indicazione della temperatura

Attraverso l'indicatore digitale (Fig. 159,12) è possibile visualizzare la temperatura interna e la temperatura esterna in °C.

Indicazione:

- Premere il tasto della temperatura interna (Fig. 159,4). Viene indicata la temperatura interna.
- Premere il tasto della temperatura esterna (Fig. 159,5). Viene indicata la temperatura esterna.

8.9.7 Interruttore per il riscaldamento del serbatoio

Con il tasto del riscaldamento del serbatoio (Fig. 159,6) è possibile accendere e spegnere il riscaldamento del serbatoio.

Accensione:

- Premere il tasto del riscaldamento del serbatoio (Fig. 159,6). Il simbolo del riscaldamento del serbatoio si accende.

Spegnimento:

- Premere il tasto del riscaldamento del serbatoio (Fig. 159,6). Il simbolo del riscaldamento del serbatoio si spegne.



- ▷ Il riscaldamento del serbatoio non viene disattivato durante lo spegnimento dell'alimentazione a 12 V. Il riscaldamento del serbatoio deve essere sempre spento separatamente. Se l'alimentazione a 12 V è disattivata, è possibile spegnere il riscaldamento del serbatoio, ma non accenderlo.

8.9.8 Interruttore per pompa dell'acqua

Con il tasto della pompa dell'acqua (Fig. 159,10) è possibile accendere e spegnere la pompa dell'acqua.

Accensione: ■ Premere il tasto della pompa dell'acqua (Fig. 159,10). Il simbolo si accende.

Spegnimento: ■ Premere il tasto della pompa dell'acqua (Fig. 159,10). Il simbolo si spegne.



- ▷ Lo stato di commutazione della pompa dell'acqua viene memorizzato durante lo spegnimento dell'alimentazione a 12 V. Questo significa: Se la pompa dell'acqua era accesa durante lo spegnimento dell'alimentazione a 12 V, la pompa sarà accesa anche dopo il reinserimento dell'alimentazione a 12 V.

8.9.9 Comando delle luci

Vedi paragrafo 6.6.

8.10 Pila a combustibile (EFOY) (accessorio opzionale)



- ▶ Il metanolo è velenoso. Non inalarlo o ingerirlo ed evitare qualsiasi contatto con la pelle o con gli occhi.
- ▶ In caso di fuoriuscita di metanolo, sussiste il pericolo di incendi. Tenere lontano eventuali fonti infiammabili ed aerare. Il metanolo evapora senza lasciare residui.
- ▶ Osservare sempre la scheda di sicurezza del produttore.
- ▶ La pila a combustibile non deve essere aperta.
- ▶ La cartuccia del serbatoio non deve essere aperta con forza o rabboccata.
- ▶ Tenere la pila a combustibile e le cartucce del serbatoio (anche le cartucce completamente o parzialmente vuote) lontano dalla portata dei bambini.
- ▶ Per l'utilizzo nei veicoli è necessario fissare la pila a combustibile e le cartucce del serbatoio a prova di incidente.



- ▷ Non depositare la pila a combustibile in luoghi dove le temperature sono superiori a 45 °C o inferiori a 1 °C.
- ▷ Non utilizzare la pila a combustibile a temperature superiori a 40 °C ed inferiori a -20 °C.
- ▷ Se l'apparecchio è collegato ad una batteria intatta, si attiva automaticamente l'antigelo a temperature ambiente inferiori a 3 °C anche se la pila a combustibile è spenta. Per questo motivo se la pila viene immagazzinata ad una temperatura inferiore a 3 °C collegare sempre una cartuccia del serbatoio sufficientemente piena ed una batteria sufficientemente carica.



- ▷ Se nonostante la cautela adoperata la pila a combustibile è congelata, far scongelare l'apparecchio spento per più di 24 ore a temperatura ambiente. Solo a questo punto rimetterlo in funzione.
- ▷ Non coprire le aperture di aerazione della pila a combustibile. Pericolo di surriscaldamento!
- ▷ La pila a combustibile non è a tenuta stagna. Pulire l'involucro esclusivamente con uno straccio umido e fare in modo che all'interno dell'apparecchio non si verifichino infiltrazioni d'acqua.



- ▷ La durata massima di funzionamento della pila a combustibile è di 30 minuti. Se durante questo intervallo di tempo viene premuto il tasto On/Off, la pila a combustibile si spegne dopo che è trascorso il tempo minimo di funzionamento. Durante questo intervallo di tempo i LED rimangono accesi.
- ▷ Per ulteriori informazioni consultare le istruzioni per l'uso separate della pila a combustibile.

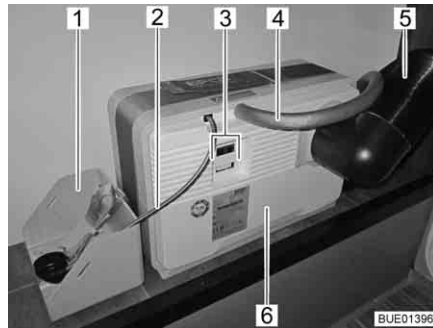

Fig. 160 Pila a combustibile con cartuccia del serbatoio

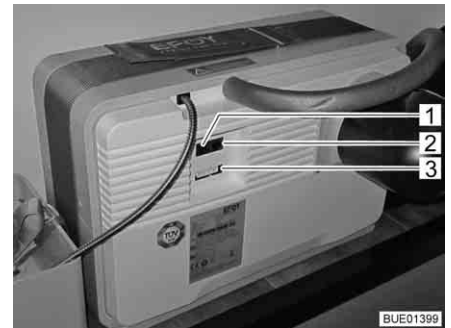

Fig. 161 Campo di collegamento pila a combustibile

La pila a combustibile è composta da diversi componenti che sono montati nel gavone di coda (Fig. 160) e da una centralina di controllo (Fig. 162) posto nel vano abitabile.

Sulla pila a combustibile (Fig. 160,6) si trovano:

- il collegamento per il tubo di scarico (Fig. 160,4) o l'apertura di rifornimento per il fluido di servizio
- il condotto del calore disperso (Fig. 160,5)
- collegamenti elettrici (Fig. 160,3) con interfaccia dati (Fig. 161,2), collegamento dell'apparecchio (Fig. 161,3) e collegamenti per il pannello di controllo (Fig. 161,1)

Alla pila a combustibile appartiene una cartuccia del serbatoio che viene collegata tramite il relativo collegamento (Fig. 160,2) alla pila a combustibile (Fig. 160,6).

La cartuccia del serbatoio è fissata al rispettivo supporto (Fig. 160,1).

La pila a combustibile carica automaticamente le batterie del vano abitabile non appena la loro tensione scende sotto i 12,3 V e la pila a combustibile viene attivata tramite il tasto On/Off (acceso/spento) (Fig. 162,8).

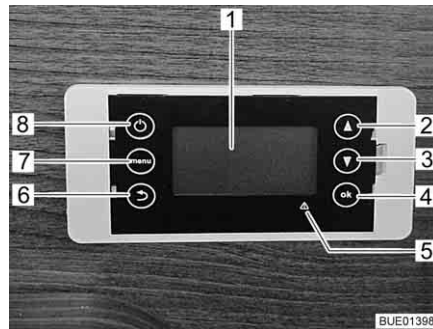

- 1 Display
- 2 Scorrimento del menu guida verso l'alto
- 3 Scorrimento del menu guida verso il basso
- 4 Conferma/OK
- 5 Indicazione di guasto (LED rosso)
- 6 Indietro
- 7 Menu
- 8 On/Off (acceso/spento)

Fig. 162 Centralina di controllo per pila a combustibile

Centralina di controllo

Il display (Fig. 162,1) della centralina di controllo è a quattro righe.

Nella prima riga viene visualizzata la modalità di funzionamento impostata:

- Sistema automatico
- Acceso
- Spento

Nella seconda riga viene visualizzato lo stato di funzionamento attuale:

- Stand-by
- Modalità di carica
- Processo di spegnimento
- Protezione della batteria
- Antigelo

Nelle altre due righe vengono visualizzate informazioni quali tensione della batteria, corrente di carica e livello di riempimento della cartuccia del serbatoio.

Il tasto Menu (Fig. 162,7) consente di richiamare il menu principale:

- Modalità di funzionamento
- Cartuccia del serbatoio
- Informazioni di sistema
- Lingua
- Reset sistema

In caso di guasti l'indicazione di guasto in rosso (Fig. 162,5) si accende e sul display viene visualizzato un avviso. L'avviso contiene un codice di errore e indicazioni sulle possibili soluzioni del guasto.

Dopo aver risolto il guasto, eseguire un reset del sistema.

Un avviso viene visualizzato anche quando è necessario sostituire la cartuccia del serbatoio o rabboccare il fluido di servizio.

- Accensione:**
- Premere il tasto On/Off (acceso/spento).
 - Selezionare la modalità di funzionamento desiderata e confermare con "OK".

- Spegnimento:**
- Premere il tasto On/Off (acceso/spento).
 - Selezionare la modalità di funzionamento "Manuale Off" e confermare con "OK". La pila a combustibile si spegne in modo controllato. Il processo può durare alcuni minuti. Sul display viene visualizzato "Processo di spegnimento".

Funzionamento automatico

Appena l'apparecchio viene collegato alla rete di bordo, si avvia il funzionamento automatico. L'apparecchio controlla autonomamente la tensione della batteria.

La pila a combustibile si accende automaticamente quando la tensione della batteria scende al di sotto di 12,3 V. La batteria verrà pertanto caricata fino al raggiungimento della soglia di spegnimento (14,2 V).

All'avvio l'apparecchio esegue una fase di avviamento che può durare fino a 20 minuti. Solo dopo tale fase l'apparecchio raggiunge la sua completa potenza nominale.

Protezione della batteria

Questa funzione impedisce che la batteria si scarichi completamente quando è impostata la modalità di funzionamento "Spento".

La protezione della batteria viene attivata automaticamente quando la tensione della batteria scende al di sotto di 11,2 V per oltre 15 minuti. La modalità di carica "Protezione della batteria" termina quando viene raggiunta una tensione di 12,8 V.

Antigelo

Questa modalità si attiva automaticamente non appena la temperatura scende al di sotto di 3 °C. In questo modo si previene il congelamento dell'apparecchio.



► Seguire le istruzioni di sicurezza relative al metanolo.

Sostituzione della cartuccia del serbatoio:

- Svitare l'allacciamento della cartuccia del serbatoio dalla cartuccia vuota.
- Allentare la cinghia di fissaggio della cartuccia.
- Rimuovere la cartuccia vuota dal relativo supporto.
- Dopo l'uso, chiudere saldamente la cartuccia con il coperchio a vite.
- Inserire una nuova cartuccia originale chiusa nell'apposito supporto.
- Bloccare la cartuccia con la cinghia di fissaggio.
- Aprire e riporre il coperchio a vite.
- Avvitare l'allacciamento della cartuccia alla nuova cartuccia.
- Nel menu "Menu principale > Cartuccia del serbatoio", immettere le dimensioni della cartuccia inserita e premere "OK" per confermare.

8.11 Impianto ad energia solare (accessorio opzionale)

▷ Proteggere i collettori solari (modulo solare) dalla sollecitazione meccanica.



- ▷ L'impianto ad energia solare fornisce la massima quantità di corrente in presenza della massima irradiazione solare.
- ▷ I collettori solari (modulo solare) consentono di usufruire liberamente della luce solare.
- ▷ Sotto gli alberi e sotto i ponti l'irradiazione solare è minore che negli spazi aperti.
- ▷ I teloni di protezione pregiudicano l'irradiazione solare.
- ▷ Tenere sempre pulite le superfici collettrici.
- ▷ Inoltre prestare attenzione alle istruzioni per l'uso del produttore.

L'impianto ad energia solare serve a fornire un'alimentazione di tensione ecologica e indipendente dalla rete. Trasforma l'energia dell'irradiazione solare in tensione elettrica. L'impianto ad energia solare fornisce corrente con la quale è possibile caricare ulteriormente la batteria e alimentare le utenze.

Nel regolatore di carica del pannello solare sono integrate una protezione da sovraccarico e un blocco della tensione di ritorno. La corrente di carica viene ridotta automaticamente o i collettori solari (modulo solare) vengono interrotti in caso di energia solare insufficiente (p. es. durante la notte).

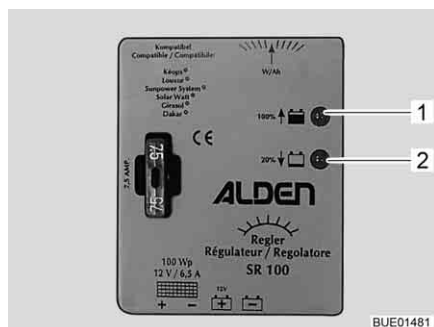

Fig. 163 Regolatore di carica del pannello solare 100 W

Impianto ad energia solare 100 W

I due LED (Fig. 163,1 e 2) indicano lo stato di funzionamento attuale mediante diversa luminosità. Quanto più la batteria è piena, quanto è più luminoso il LED "100 % ↑" (Fig. 163,1) e meno luminoso il LED "20 % ↓" (Fig. 163,2).

LED	Stato	Significato
100 % ↑ 20 % ↓	Off	L'energia solare non è sufficiente
100 % ↑ 20 % ↓	Acceso	La batteria viene caricata
100 % ↑ 20 % ↓	Acceso luminoso Luminescente	Corrente di carica limitata all'energia di mantenimento

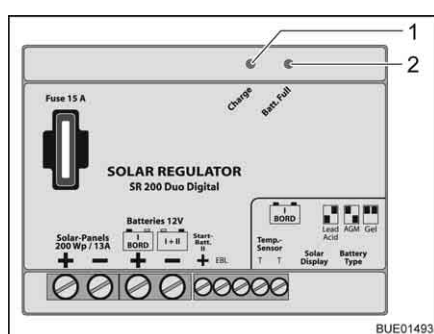

Fig. 164 Regolatore di carica del pannello solare 200 W

Impianto ad energia solare 200 W

I due LED (Fig. 164,1 e 2) indicano lo stato di funzionamento attuale mediante diversa luminosità. Quanto più la batteria è carica, tanto più è luminoso il LED "Batt. Full" (Fig. 164,2) e tanto meno è luminoso il LED "Charge" (Fig. 164,1).

LED	Stato	Significato
Batt. Full Charge	Off Off	L'energia solare non è sufficiente
Batt. Full Charge	Acceso Acceso	La batteria viene caricata
Batt. Full Charge	Acceso luminoso Luminescente	Corrente di carica limitata all'energia di mantenimento

8.12 Rete di bordo a 230 V



- ▶ Eventuali interventi all'impianto elettrico devono essere eseguiti solo da personale specializzato.
- ▶ Far controllare l'impianto elettrico del veicolo da un elettricista specializzato al più tardi ogni tre anni. In caso di utilizzo più frequente del veicolo, si consiglia di eseguire il controllo annualmente.

La rete di bordo a 230 V alimenta:

- le prese con contatto di terra per apparecchi a 16 A al massimo
- il frigorifero
- la centralina elettrica
- il caricabatteria supplementare
- l'impianto di climatizzazione

Le utenze elettriche collegate alla rete di bordo a 12 V dell'abitacolo vengono alimentate con tensione dalla batteria dell'abitacolo.

A tale scopo, collegare il più spesso possibile il veicolo ad un'alimentazione esterna a 230 V. Il modulo caricabile della centralina elettrica carica quindi automaticamente la batteria dell'abitacolo. Inoltre viene caricata anche la batteria di avviamento con una carica di mantenimento di circa 2 A.

A seconda della dotazione, l'impianto di climatizzazione e altri apparecchi supplementari sono protetti da un interruttore di sicurezza (16 A).

8.12.1 Collegamento a 230 V



Requisiti per il collegamento a 230 V

- ▷ Sovratensioni possono danneggiare i dispositivi collegati. Possono causare sovratensioni, ad esempio, fulmini, fonti di tensione non regolate (ad es. generatori a benzina) o collegamenti elettrici su traghetti.
- Il cavo di allacciamento, i collegamenti a spina sul punto di alimentazione e il collegamento a spina sul veicolo devono essere conformi alla IEC 60309. La designazione commerciale per i collegamenti a spina è "CEE blu".
- Utilizzare un cavo flessibile in gomma H07RN-F con sezione minima di 2,5 mm² e lunghezza massima di 25 m.
- Non sono ammessi collegamenti a spina con contatto di terra (Schuko). Non è ammessa neppure l'interposizione di adattatori CEE/Schuko.

8.12.2 Collegare ad un'alimentazione a 230 V



- ▶ L'alimentazione esterna a 230 V deve essere protetta da un interruttore di sicurezza per correnti di guasto (interruttore automatico FI, 30 mA).
- ▶ Srotolare completamente il cavo dal tamburo portacavi, per evitare un surriscaldamento.
- ▶ In caso di dubbio, oppure se l'alimentazione a 230 V non è disponibile, o è difettosa, contattare il costruttore dell'alimentatore.



- ▷ Il collegamento a 230 V del veicolo è dotato di un interruttore di sicurezza per correnti di guasto (interruttore automatico FI).
- ▷ Per le prese di corrente nei campeggi (prese di alimentazione) è prescritto usare interruttori di sicurezza per correnti di guasto (interruttore automatico FI, 30 mA).

Il veicolo può essere collegato ad un'alimentazione esterna a 230 V.



Fig. 165 Scatola dei fusibili a 230 V con interruttore di sicurezza e interruttore automatico FI



Fig. 166 Collegamento a 230 V sul veicolo

Collegamento del veicolo:

- Verificare se collegamento, tensione, frequenza e corrente dell'alimentatore sono idonei.
- Verificare se i cavi e i collegamenti sono idonei.
- Eseguire un controllo visivo dei collegamenti a spina e assicurarsi che non siano danneggiati.
- Disattivare l'interruttore di sicurezza (Fig. 165, 1 e 2) nella scatola dei fusibili (Fig. 165, 3).
- Aprire la copertura del collegamento a 230 V sul veicolo (Fig. 166) e inserire l'innesto rapido. Verificare che il nasello di innesto del coperchio ribaltabile teso a molla sia innestato.
- Inserire il cavo di collegamento nella presa dell'alimentatore. Verificare che il nasello di innesto del coperchio ribaltabile teso a molla sia innestato.
- Attivare l'interruttore di sicurezza nella scatola dei fusibili.

Controllo dell'interruttore di sicurezza per correnti di guasto:

- Se il veicolo è collegato all'alimentazione a 230 V, premere il tasto di controllo (Fig. 165, 5) dell'interruttore di sicurezza per correnti di guasto (interruttore automatico FI) (Fig. 165, 4) nella scatola dei fusibili (Fig. 165, 3). L'interruttore di sicurezza per correnti di guasto deve scattare.
- Riattivare l'interruttore di sicurezza per correnti di guasto.

Scollegamento del collegamento:

- Disattivare gli interruttori di sicurezza (Fig. 165,1 e 2) nella scatola dei fusibili (Fig. 165,3).
- Sganciare il nasello di innesto sull'alimentatore e sfilare la spina del cavo di collegamento dalla presa.
- Sganciare il nasello di innesto sul veicolo, tirare l'innesto rapido e chiudere la copertura del collegamento a 230 V.

8.13 Fusibili



- ▶ Sostituire i fusibili difettosi solo dopo aver identificato e rimosso la causa del guasto.
- ▶ Sostituire i fusibili difettosi solo se l'alimentazione elettrica è spenta.
- ▶ Non bypassare o riparare mai i fusibili.
- ▶ Sostituire i fusibili difettosi sempre e solo con fusibili nuovi dello stesso valore.

8.13.1 Fusibili 12 V

Le utenze dell'abitacolo allacciate all'alimentazione a 12 V sono protette da propri fusibili. I fusibili sono accessibili nella cabina di guida, nelle batterie, sopra o nella centralina elettrica e negli apparecchi montati.

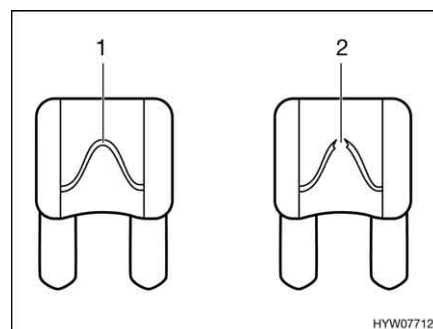

- 1 Elemento fusibile non danneggiato
- 2 Elemento fusibile interrotto

Fig. 167 Fusibile a 12 V

È possibile riconoscere un fusibile intatto a 12 V dall'elemento fusibile non danneggiato (Fig. 167,1). Se l'elemento fusibile è interrotto (Fig. 167,2), cambiare il fusibile.

Prima di sostituire i fusibili, apprendere la funzione, il valore e il colore dei fusibili interessati dalle indicazioni seguenti. Quando si sostituiscono i fusibili, utilizzare unicamente fusibili piatti con i valori indicati successivamente.

Fusibili nella batteria di avviamento

I fusibili sono montati vicino alla batteria di avviamento. La batteria di avviamento è accessibile sul pavimento tra i sedili della cabina di guida e una copertura.

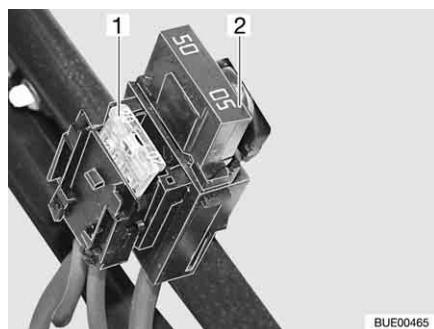

Fig. 168 Fusibili nella batteria di avviamento

- 1 Fusibile piatto 20 A/giallo (per il frigorifero)
- 2 Fusibile piatto Jumbo 50 A/rosso

Fusibili nella batteria dell'abitacolo

I fusibili sono montati accanto alla batteria dell'abitacolo.

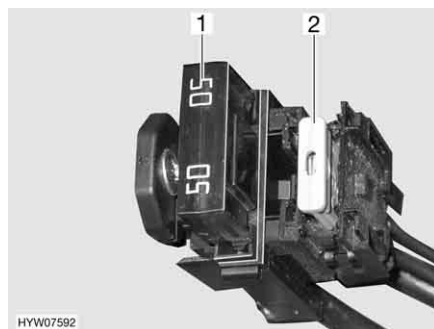

Fig. 169 Fusibili nella batteria dell'abitacolo

- 1 Fusibile piatto Jumbo 50 A/rosso (per centralina elettrica)
- 2 Fusibile piatto 2 A/grigio (per sensore batteria della batteria dell'abitacolo)

Fusibili nel box relè AD01

In una delle due console del sedile è installato un box relè (AD01). Il box relè serve a produrre segnali non prodotti dal veicolo di base per l'illuminazione del telaio. Il box relè è universalmente impiegabile.

Il circuito da noi utilizzato può differire da quello previsto dal produttore. Il circuito può quindi differire dalla rappresentazione della targhetta del modello del box relè fissata dal produttore.

N° fus.	Funzione	Valore/Colore
B2	Morsetto 15 (accensione On)	15 A blu
B3	Morsetto 30 (sempre positivo)	15 A blu
B5	Segnale D+	Interruttore multipolare interno (2 A)
B6	Riserva	15 A blu
B7	Luci di ingombro anteriori (bianco/rosso)	5 A marrone chiaro

Fusibili sulla centralina elettrica (EBL 99)

Funzione	Valore/Colore
Modulo caricabile interno	20 A giallo
Frigorifero a compressore/AES	20 A giallo
Riscaldamento	10 A rosso

Funzione	Valore/Colore
Luce di fondo/Scalino di ingresso elettrico/Radio	25 A bianco
Riserva 4	25 A bianco
Riserva 3	25 A bianco
Riserva 2	15 A blu
Riserva 1	15 A blu
Fotovoltaico	15 A blu
Riserva 5	15 A blu
Riserva 6	15 A blu
Caricabatteria supplementare	20 A giallo
Circuito 1	10 A rosso
Circuito 2	10 A rosso
TV	10 A rosso
Pompa per acqua	5 A marrone chiaro

Fusibili sulla centralina elettrica (EBL 220)

Funzione	Valore/Colore
Caricabatteria supplementare 2	25 A bianco
Caricabatteria supplementare 1	25 A bianco
Modulo caricabile interno	20 A giallo
Riserva 2	15 A blu
Pompa (per acqua)	7,5 A marrone
Circuito 3	10 A rosso
Circuito 2	15 A blu
Circuito 1	15 A blu
Riserva 1	15 A blu
Circuito 5	15 A blu
Frigorifero	15 A blu
Riscaldamento	10 A rosso
Circuito 4	15 A blu
Controllo frigorifero	2 A grigio
Luce tenda veranda	5 A marrone chiaro
Antenna	10 A rosso
TV	10 A rosso
Fotovoltaico	15 A blu
Scalino	15 A blu
Tenda	10 A rosso
Allarme del gas	2 A grigio
Letto basculante	25 A bianco

Fusibile per toilette Thetford (toilette mobile)

Il fusibile è situato nel telaio della cassetta Thetford.

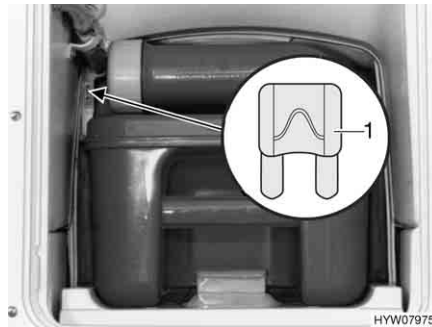

1 Fusibile piatto 3 A/viola

Fig. 170 Fusibile della toilette Thetford

Sostituzione:

- Aprire lo sportello della cassetta Thetford all'esterno del veicolo.
- Estrarre completamente la cassetta Thetford.
- Sostituire il fusibile (Fig. 170,1).

Fusibile per toilette Thetford (toilette mobile C-260)

Nella toilette è montato un fusibile autoresettante che non richiede manutenzione.

Fusibile per toilette Thetford (banco fisso)

Il fusibile è situato nel telaio della cassetta Thetford.

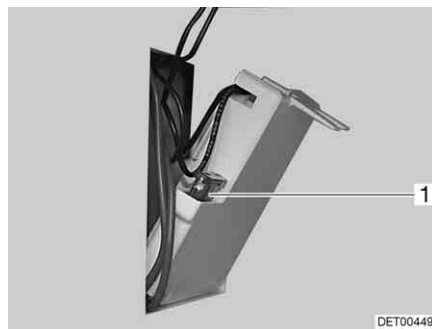

1 Fusibile piatto 3 A/viola

Fig. 171 Fusibile della toilette Thetford

Sostituzione:

- Aprire lo sportello della cassetta Thetford all'esterno del veicolo.
- Estrarre la cassetta Thetford e ruotare lo sportello portandolo contro la parete.
- Sostituire il fusibile (Fig. 171,1).

Fusibile della toilette Dometic

Il fusibile si trova sul lato posteriore dell'elemento di regolazione della toilette.

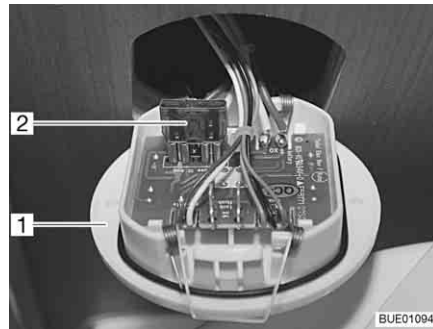

- 1 Elemento di regolazione
- 2 Fusibile piatto 10 A/rosso

Fig. 172 Fusibile della toilette

Sostituzione:

- Sollevare l'elemento di regolazione per la toilette (Fig. 172,1) con uno strumento adeguato ed estrarlo dalla parete.
- Sostituire il fusibile (Fig. 172,2).

Fusibile della pila a combustibile (accessorio opzionale)

Due fusibili si trovano in corrispondenza della batteria dell'abitacolo.

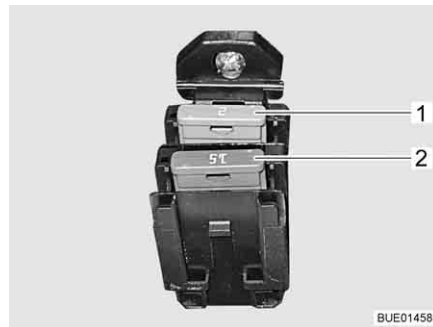

- 1 Fusibile piatto 2 A/grigio
- 2 Fusibile piatto 15 A/blu

Fig. 173 Fusibili per pila a combustibile

Fusibile sul regolatore di carica del pannello solare (accessorio opzionale)

Il fusibile si trova sul regolatore di carica del pannello solare.



Fig. 174 Fusibile regolatore di carica del pannello solare 100 W

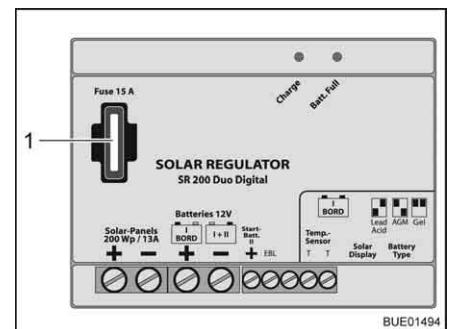

Fig. 175 Fusibile regolatore di carica del pannello solare 200 W

Sostituzione del fusibile sul regolatore di carica del pannello solare 100 W:

- Spegnerne ogni 12 V utenze.
- Sostituire il fusibile piatto 5 A/marrone chiaro (Fig. 174,1).

Sostituzione del fusibile sul regolatore di carica del pannello solare 200 W:

- Spegnerne ogni 12 V utenze.
- Sostituire il fusibile piatto 15 A/blu (Fig. 175,1).

8.13.2 Fusibile a 230 V



- ▷ Controllare l'interruttore di sicurezza per correnti di guasto per ogni collegamento con alimentazione a 230 V almeno ogni 6 mesi.



Fig. 176 Scatola dei fusibili a 230 V con interruttore di sicurezza e interruttore automatico FI

Un interruttore di sicurezza per correnti di guasto (interruttore automatico FI) (Fig. 176,4) nella scatola dei fusibili (Fig. 176,3) protegge l'intero veicolo da correnti di guasto (0,03 A).

L'interruttore di sicurezza collegato in serie (10 A) (Fig. 176,2) protegge le prese da 230 V, l'apparecchio per l'alimentazione elettrica, il caricabatteria supplementare e il frigorifero.

Per veicoli con accessori opzionali, p. es. l'impianto di climatizzazione, un ulteriore interruttore di sicurezza (16 A) (Fig. 176,1) protegge l'apparecchio.

Ubicazione Vedi capitolo 16.

Controllo dell'interruttore di sicurezza per correnti di guasto:

- Se il veicolo è collegato all'alimentazione a 230 V, premere il tasto di controllo (Fig. 176,5). L'interruttore di sicurezza per correnti di guasto (FI) deve scattare.

8.14 Presa esterna (accessorio opzionale)

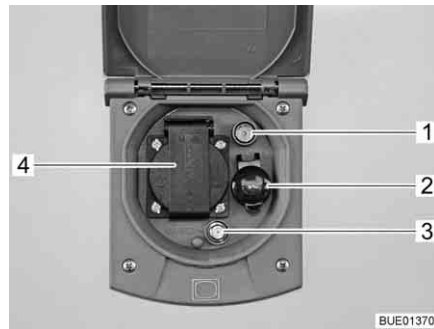

- 1 Presa TV
- 2 Presa a 12 V
- 3 Presa satellitare
- 4 Presa a 230 V

Fig. 177 Presa esterna

Con la presa a 230 V e la presa a 12 V possono essere utilizzati gli apparecchi elettrici nella tenda veranda.

Possibilità di collegamento

La presa TV e la presa satellitare offrono diverse possibilità per il funzionamento della TV:

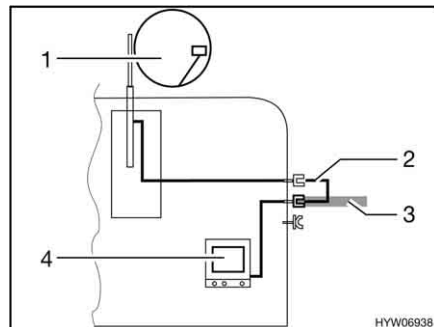

Fig. 178 TV nel veicolo

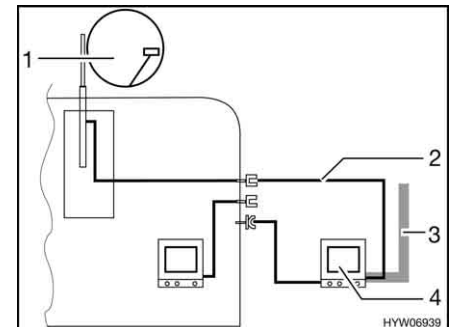

Fig. 179 TV nella tenda veranda

- TV nel veicolo (Fig. 178,4): Collegamento all'antenna del tetto (Fig. 178,1) con cavo di collegamento (Fig. 178,2)
- TV nel veicolo (Fig. 178,4): Collegamento a antenna esterna (Fig. 178,3)
- TV nella tenda veranda (Fig. 179,4): Collegamento all'antenna del tetto (Fig. 179,1) con cavo di collegamento (Fig. 179,2)
- TV nella tenda veranda (Fig. 179,4): Collegamento a antenna esterna (Fig. 179,3)

8.15 Schemi elettrici

8.15.1 Schemi elettrici interni

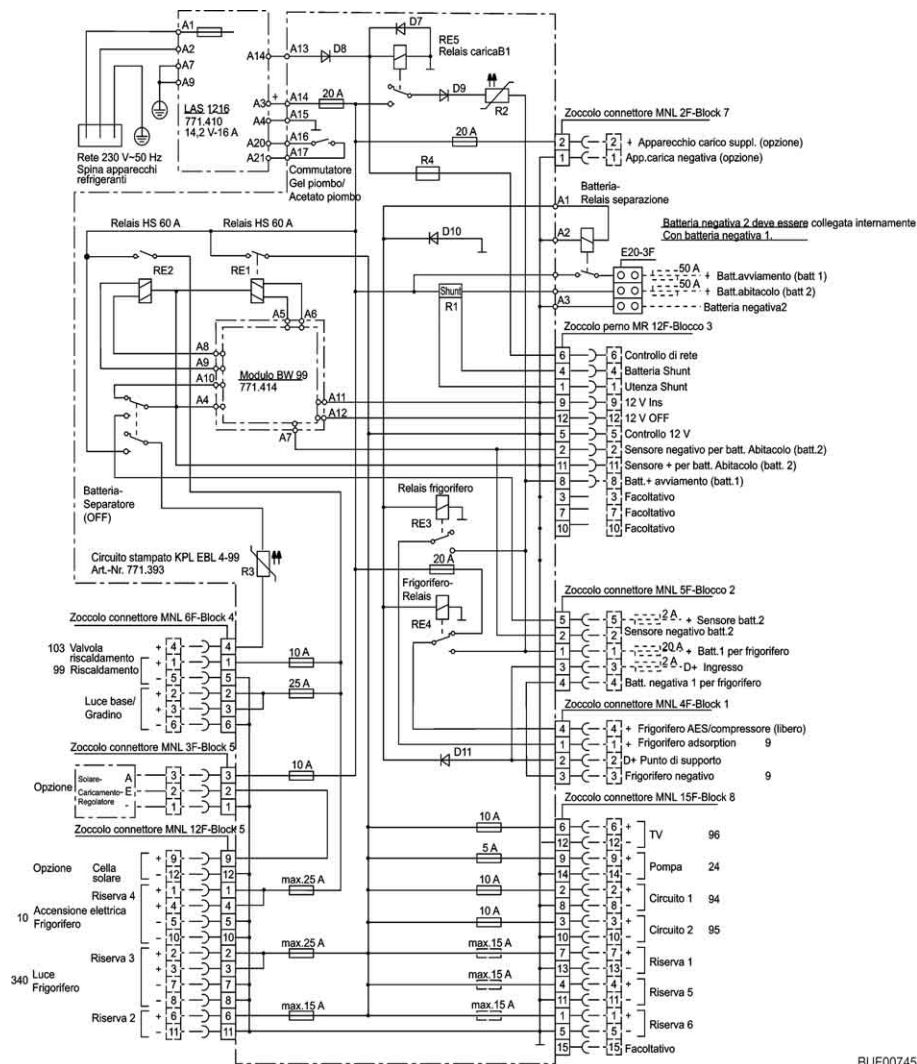

Fig. 180 Schema elettrico interno (EBL 99)

BUE00745

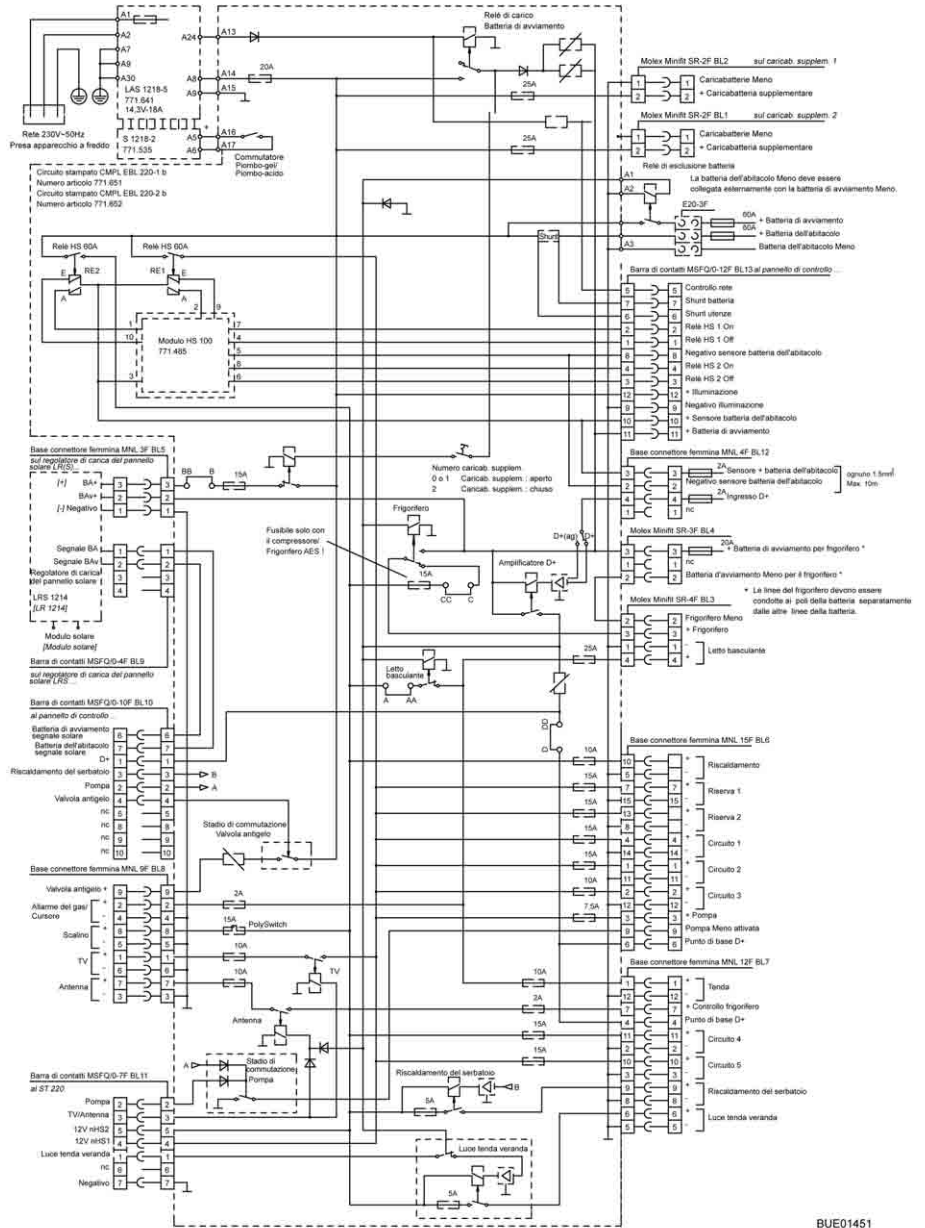

Fig. 181 Schema elettrico interno (EBL 220)

BUE01451

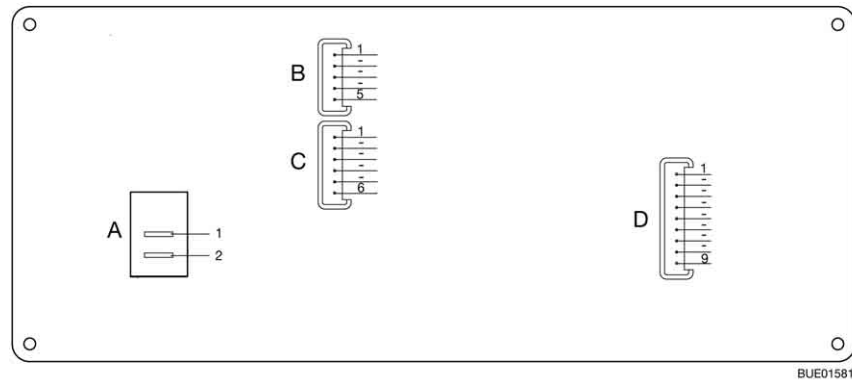

Fig. 182 Schema di collegamento, pannello di controllo (IT 96-2)

A	2 x AMP linguette di connessione 4,8 x 0,8
1	+ 12 V
2	Pompa
B	Lumberg MSFQ 5x
1	Piena
2	3/4
3	1/2
4	1/4
5	Base serbatoio delle acque grigie
C	Lumberg MSFQ 6x
1	Piena
2	3/4
3	1/2
4	1/4
5	Base serbatoio dell'acqua
6	n. c.
D	Lumberg MSFQ 9x
1	Controllo a 12 V
2	Interruttore principale a 12 V Off
3	Interruttore principale a 12 V On
4	+ Batteria di avviamento 12 V
5	+ Sensore batteria dell'abitacolo
6	Negativo sensore batteria dell'abitacolo
7	Controllo a 230 V
8	n. c.
9	n. c.

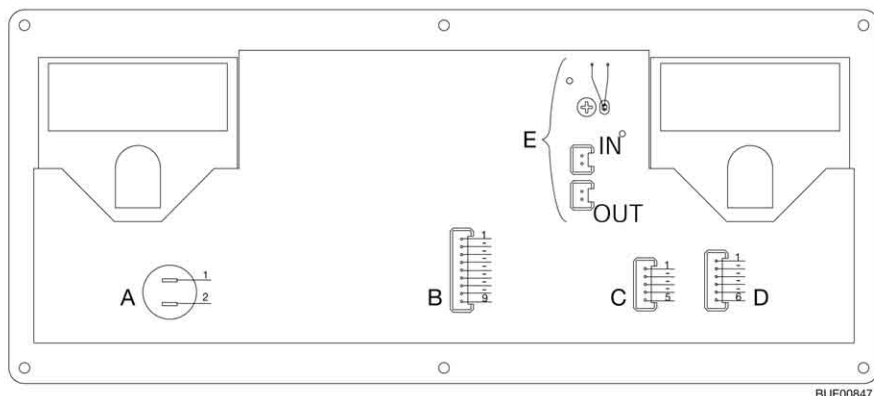

Fig. 183 Schema a blocchi, pannello di controllo (IT 994)

A	2 x AMP linguette di connessione 4,8 x 0,8
1	+ 12 V
2	Pompa
B	Lumberg MSFQ 9x
1	Controllo a 12 V
2	Interruttore principale a 12 V Off
3	Interruttore principale a 12 V On
4	+ Batteria di avviamento 12 V
5	+ Sensore batteria dell'abitacolo
6	Negativo sensore batteria dell'abitacolo
7	Controllo a 230 V
8	Shunt utenze
9	Shunt batteria
C	Lumberg MSFQ 5x
1	Piena
2	3/4
3	1/2
4	1/4
5	Base serbatoio delle acque grigie
D	Lumberg MSFQ 6x
1	Piena
2	3/4
3	1/2
4	1/4
5	Base serbatoio dell'acqua
6	n. c.
E	2 x connettori a spina Lumberg MSFQ 2x
IN	Sensore esterno della temperatura interna (opzionale)
OUT	Sensore della temperatura esterna
	▷ Se si utilizza un sensore esterno di temperatura interna i due cavetti grigi del sensore interno di temperatura interna sono separati.

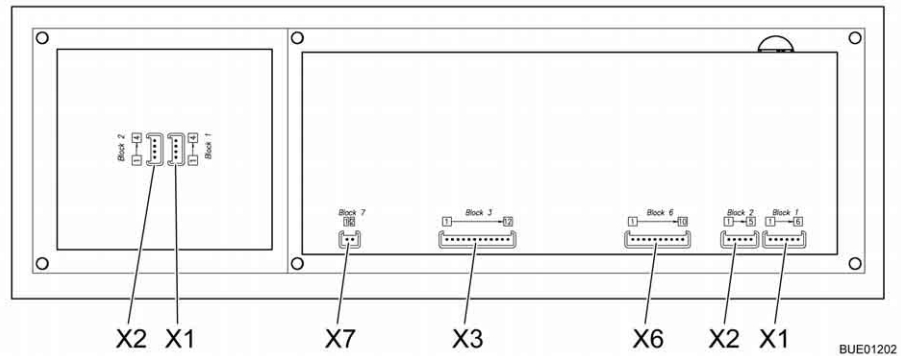

Fig. 184 Schema a blocchi, pannello di controllo (LT 510)

X1	Lumberg MSFQ 6x
1	Piena
2	3/4
3	1/2
4	1/4
5	Base serbatoio dell'acqua
6	n. c.
X2	Lumberg MSFQ 5x
1	Piena
2	3/4
3	1/2
4	1/4
5	Base serbatoio delle acque grigie
X3	Lumberg MSFQ 12x
1	Relè interruttore principale 1 Off
2	Relè interruttore principale 1 On
3	Relè interruttore principale 2 Off
4	Relè interruttore principale 2 On
5	Segnale di rete
6	Shunt utenze
7	Shunt batteria
8	Negativo sensore batteria dell'abitacolo
9	n. c.
10	+ Sensore batteria dell'abitacolo
11	+ Batteria di avviamento 12 V
12	+ Illuminazione

X6	Lumberg MSFQ 10x
1	D+
2	Pompa
3	Riscaldamento del serbatoio
4	Antigelo
5	n. c.
6	Batteria di avviamento fotovoltaica
7	Batteria dell'abitacolo fotovoltaica
8	n. c.
9	n. c.
10	n. c.
X7	Lumberg MSFQ 2x
1	KTY Pin 1
2	KTY Pin 2
X1	Lumberg MSFQ 4x
1	ADI1
2	ADI2
3	+12 V
4	GND
X2	Lumberg MSFQ 4x
1	ADI1
2	ADI2
3	+12 V
4	GND

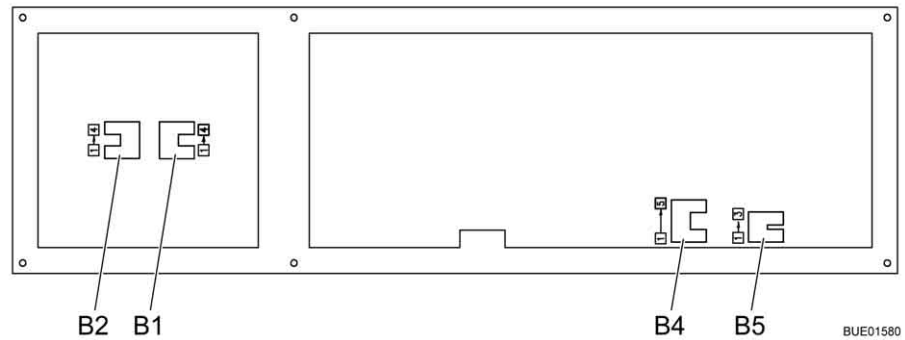

Fig. 185 Schema di collegamento, pannello di controllo (LT 615)

B1	Gruppo 1 Bus LT 510
1	ADI 1
2	ADI 2
3	+ 12 V
4	GND
B2	Gruppo 2 Bus LT 510
1	ADI 1
2	ADI 2
3	+ 12 V
4	GND
B4	Gruppo 4 Bus digitale per centralina elettrica
1	Bus
2	GND
3	+ 12 V
4	+ 12 V (pannello di controllo)
5	Centralina elettrica On
B5	Gruppo 5 Bus digitale
1	Bus
2	GND
3	+12 V

8.15.2 Schema elettrico esterno

Fiat

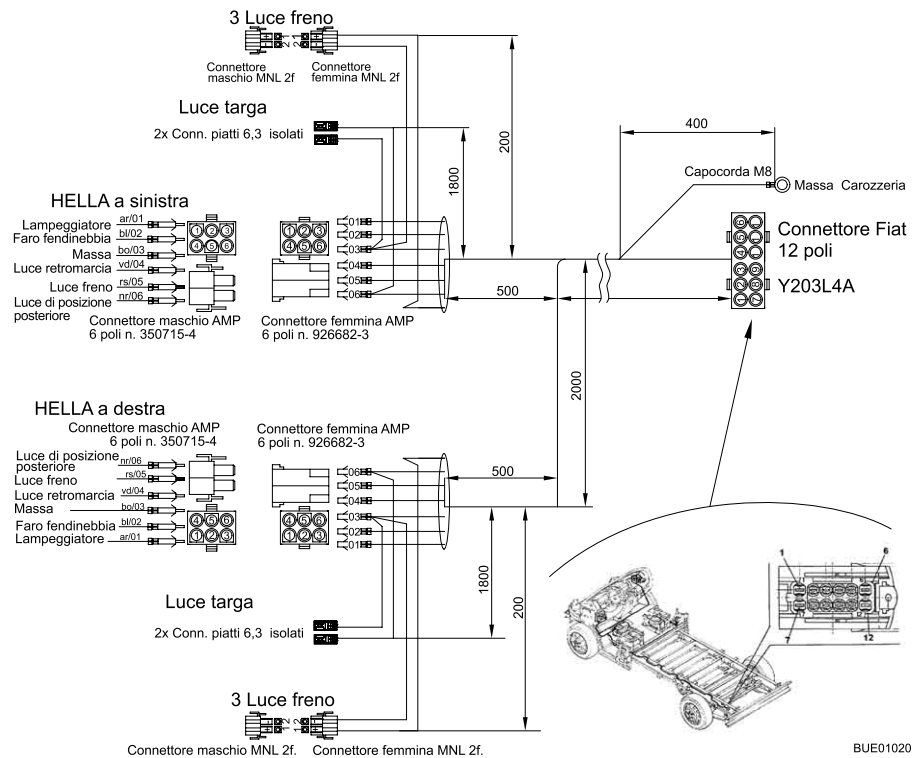

Fig. 186 Schema elettrico esterno

Lato sinistro

Colori Bürstner	Attacco
Grigio	Indicatore di direzione sinistro
Blu	Luce posteriore antinebbia
Bianco	Peso
Verde	Luce retromarcia
Rosso	Luce freno
Nero	Luce posteriore a sinistra

Lato destro

Grigio	Indicatore di direzione destro
Blu	Luce posteriore antinebbia
Bianco	Peso
Verde	Luce retromarcia
Rosso	Luce freno
Nero	Luce posteriore a destra

Panoramica del capitolo

Questo capitolo contiene indicazioni sugli apparecchi montati nel veicolo.

Le indicazioni concernono unicamente l'uso degli apparecchi montati.

Per ulteriori informazioni sugli apparecchi montati consultare le istruzioni per l'uso separate degli apparecchi montati.

Le indicazioni concernono i seguenti punti:

- il riscaldamento
- l'impianto di climatizzazione
- il boiler
- il fornello a gas
- il forno a gas
- il forno a microonde
- la cappa di aspirazione
- il frigorifero

9.1 Note generali



- ▷ Dopo 30 anni è necessario sostituire gli scambiatori di calore del riscaldamento ad aria calda Truma. Dopo dieci anni è necessario sostituire lo scambiatore di calore del riscaldamento ad acqua calda Alde. Solo il produttore del riscaldamento oppure un'officina specializzata autorizzata può sostituire lo scambiatore di calore. Il gestore del riscaldamento deve autorizzare la sostituzione.
- ▷ Per motivi di sicurezza i pezzi di ricambio degli apparecchi di riscaldamento devono essere conformi alle indicazioni del produttore e da esso certificati come pezzi di ricambio. I pezzi di ricambio devono essere montati unicamente dal produttore dell'apparecchio o da un'officina specializzata autorizzata.



- ▷ Per ulteriori informazioni consultare le istruzioni per l'uso separate del relativo apparecchio montato.

A seconda della versione, il veicolo è dotato di impianti quali il riscaldamento, l'impianto di climatizzazione, il boiler, l'area cottura e il frigorifero.

In queste istruzioni per l'uso sono descritti solo l'uso e le particolarità degli apparecchi montati.

Prima di mettere in funzione un apparecchio montato e funzionante a gas è necessario aprire la valvola principale di arresto della bombola del gas e il rubinetto di arresto del gas corrispondente.

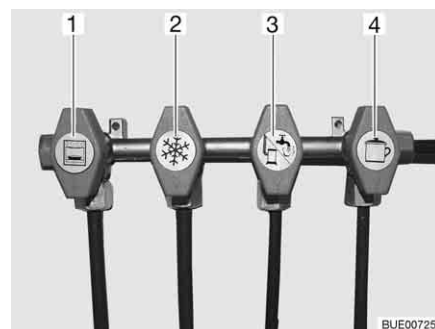

- 1 Forno a gas
- 2 Frigorifero
- 3 Riscaldamento/boiler
- 4 Area cottura

Fig. 187 Simboli dei rubinetti di arresto del gas

9.2 Riscaldamento



- ▶ Non lasciar mai fuoriuscire gas incombusto per pericolo di esplosione.
- ▶ Durante il rifornimento di carburante, durante il trasporto su traghetti e quando il veicolo è in garage non azionare mai al suo interno il riscaldamento con funzionamento a gas. Pericolo di esplosione!
- ▶ In luoghi chiusi (per esempio garage) non azionare mai il riscaldamento con funzionamento a gas. Pericolo di avvelenamento e di asfissia!
- ▶ Il camino di scarico non deve essere chiuso o sormontato da strutture.
- ▶ Non utilizzare lo spazio dietro al riscaldamento come gavone.



- ▷ La ventola di ricircolo dell'aria si accende automaticamente quando il riscaldamento ad aria calda viene messo in funzione e durante il funzionamento, viene spenta e riaccesa automaticamente mediante la centralina del termostato. La batteria dell'abitacolo è perciò estremamente sollecitata, se il veicolo non è collegata con un'alimentazione esterna a 230 V. Fare attenzione, perché la riserva di energia della batteria dell'abitacolo è limitata.

Prima messa in servizio

Quando il riscaldamento viene acceso per la prima volta, si sviluppa brevemente fumo ed odore. Mettere subito l'interruttore di comando del riscaldamento in posizione di massimo. Aprire finestre e porte ed aerare bene. Il fenomeno termina dopo breve tempo.

9.2.1 Modelli con camino di scarico sul lato destro del veicolo



- ▶ Quando la tenda veranda è installata ed il riscaldamento lavora con funzionamento a gas, è possibile che i gas di scarico del riscaldamento si condensino nel vano veranda. Pericolo di asfissia! Provvedere ad un'aerazione adeguata.

9.2.2 Come riscaldare correttamente



Fig. 188 Bocchetta di uscita dell'aria

Distribuzione dell'aria calda

Nel veicolo sono montate diverse bocchette di uscita dell'aria (Fig. 188). Tubazioni conducono l'aria calda alle bocchette di uscita dell'aria. Ruotare le bocchette in modo che l'aria calda fuoriesca nella direzione desiderata. Per evitare correnti d'aria, chiudere le bocchette di uscita dell'aria sul cruscotto e posizionare su ricircolo la distribuzione dell'aria del veicolo di base.

Regolazione delle bocchette di uscita dell'aria

- Completamente aperte: Il flusso di aria calda è al massimo
- Parzialmente aperte o aperte a metà: Il flusso di aria calda è ridotto

Se 5 bocchette sono completamente aperte, da ognuna di esse fuoriuscirà una quantità di aria calda ridotta. Se invece sono aperte solo 3 bocchette, da ognuna di esse fuoriuscirà una quantità superiore di aria calda.

9.2.3 Riscaldamento ad aria calda Truma Combi

- ▷ Se in caso di pericolo di gelo il riscaldamento non è in funzione, svuotare il boiler.

A seconda della dotazione, i veicoli sono dotati di diversi tipi di riscaldamento. I tipi di riscaldamento si differenziano in base al tipo di energia con la quale vengono fatti funzionare.

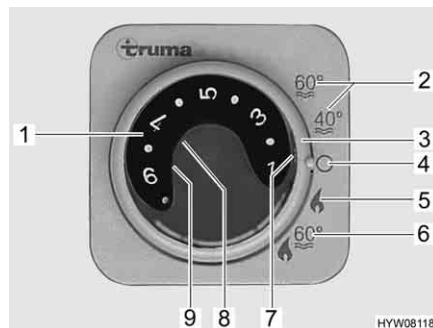

Fig. 189 Centralina di controllo per riscaldamento/boiler

- 1 Manopola della temperatura
- 2 Funzionamento estivo con temperatura acqua a 40 °C o 60 °C
- 3 Interruttore girevole
- 4 Spento
- 5 Funzionamento invernale "Riscaldamento senza boiler"
- 6 Funzionamento invernale "Riscaldamento e boiler"
- 7 Spia di controllo verde "Funzionamento riscaldamento"
- 8 Spia di controllo rossa "Guasto"
- 9 Spia di controllo gialla "Fase riscaldamento boiler"

Modalità di funzionamento

Tutti i riscaldamenti hanno due modalità di funzionamento:

- Funzionamento invernale
- Funzionamento estivo

Il riscaldamento del veicolo è possibile solo con la modalità di funzionamento "Funzionamento invernale". Nella modalità di funzionamento "Funzionamento estivo" viene riscaldata l'acqua solo nel boiler. Il riscaldamento del veicolo non è possibile con questa modalità di funzionamento.

Selezione della modalità di funzionamento:

- Impostare la modalità di funzionamento tramite l'interruttore girevole (Fig. 189,3).

L'alimentazione di tensione del riscaldamento non può essere interrotta tramite l'interruttore principale a 12 V.

Variante: Riscaldamento con funzionamento a gas

Il riscaldamento funziona unicamente a gas.

Funzionamento invernale

A seconda della temperatura ambiente desiderata, il riscaldamento seleziona automaticamente il livello del bruciatore necessario. Al raggiungimento della temperatura ambiente desiderata, il bruciatore si spegne. Durante la modalità di funzionamento "Riscaldamento e boiler" (Fig. 189,6) è riscaldata anche l'acqua nel boiler. Nella modalità di funzionamento "Riscaldamento senza boiler" (Fig. 189,5) è possibile far funzionare il riscaldamento con il boiler vuoto.

- Accensione:**
- Aprire la valvola principale di arresto della bombola del gas e il rubinetto di arresto del gas "Riscaldamento/boiler".
 - Impostare la manopola della temperatura (Fig. 189,1) sulla centralina di controllo scegliendo la potenza desiderata.
 - Posizionare l'interruttore girevole (Fig. 189,3) su funzionamento invernale "Riscaldamento senza boiler" (Fig. 189,5) o "Riscaldamento e boiler" (Fig. 189,6).

Si accende la spia verde di controllo (Fig. 189,7).

Quando si accende il riscaldamento, la ventola di ricircolo dell'aria viene attivata automaticamente.

- Spegnimento:**
- Posizionare l'interruttore girevole (Fig. 189,3) su "O" (Fig. 189,4).
 - Chiudere il rubinetto di arresto del gas "Riscaldamento/boiler" e la valvola principale di arresto della bombola del gas.

Dopo lo spegnimento del riscaldamento la ventola di ricircolo dell'aria può continuare a funzionare sfruttando il calore restante.

Funzionamento estivo

Non è possibile riscaldare il veicolo con la modalità di funzionamento "Funzionamento estivo". In questa modalità di funzionamento viene riscaldata solo l'acqua nel boiler.

Variante: Riscaldamento a gas e funzionamento elettrico a 230 V



- ▷ Il funzionamento elettrico a 230 V è possibile solo se il veicolo è collegato all'alimentazione a 230 V.
- ▷ Selezionare il grado di potenza per il funzionamento elettrico a 230 V, che corrisponde alla sicura del collegamento a 230 V (900 W per il fusibile 3,9 A, 1800 W per il fusibile 7,8 A).
- ▷ Se il riscaldamento sulla centralina di controllo è impostato su funzionamento estivo e il selettore di energia su funzionamento misto, il riscaldamento riscalda solo l'acqua del boiler. Inoltre il riscaldamento funziona solo in modalità a 230 V. Il bruciatore per gas non viene inserito. Il veicolo non viene riscaldato.

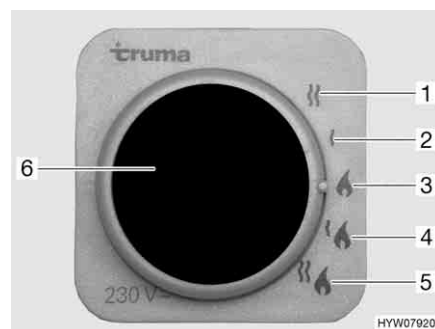

Fig. 190 Selettore di energia per riscaldamento/boiler

- 1 Funzionamento elettrico a 230 V (1800 W)
- 2 Funzionamento elettrico a 230 V (900 W)
- 3 Funzionamento a gas
- 4 Funzionamento a gas e elettrico a 230 V (900 W)
- 5 Funzionamento a gas e elettrico a 230 V (1800 W)
- 6 Spia di controllo gialla "Funzionamento elettrico a 230 V"

Il riscaldamento può essere alimentato con i seguenti tipi di energia:

- Funzionamento a gas (Fig. 190,3)
- Funzionamento elettrico a 230 V con gradi di potenza da 900 W (Fig. 190,2) oppure 1800 W (Fig. 190,1)
- Funzionamento a gas e funzionamento elettrico a 230 V (funzionamento misto) con gradi di potenza da 900 W (Fig. 190,4) oppure 1800 W (Fig. 190,5)

La combinazione funzionamento a gas e funzionamento elettrico a 230 V diminuisce il tempo di riscaldamento del veicolo (è possibile solo se il riscaldamento viene impostato sulla centralina di controllo (Fig. 189) su funzionamento invernale).

Se viene selezionato il funzionamento elettrico a 230 V, la spia gialla di controllo si accende (Fig. 190,6).



- ▷ Per ulteriori informazioni consultare le istruzioni per l'uso separate del produttore.
- ▷ Per ulteriori informazioni sul funzionamento del boiler vedere il paragrafo "Boiler".

9.2.4 Riscaldamento ad acqua calda Alde (parzialmente accessorio opzionale)



- ▷ Non lasciare mai funzionare il riscaldamento ad acqua calda senza liquido. Attenersi alle avvertenze contenute nel capitolo 12.
- ▷ Non praticare mai fori sul pavimento. Pericolo di danneggiare le tubature dell'acqua calda.



- ▷ Se il riscaldamento ad acqua calda è in funzione, la pompa di circolazione deve essere sempre accesa.
- ▷ Dopo il primo periodo d'uso, consigliamo di spurgare il circuito del riscaldamento dall'aria e di controllare la percentuale di glicole presente nel liquido del riscaldamento. Attenersi alle avvertenze contenute nel capitolo 12.
- ▷ Quando il riscaldamento viene acceso, esso si avvia con le impostazioni utilizzate l'ultima volta.
- ▷ Per ulteriori informazioni fare riferimento alle istruzioni per l'uso separate del produttore e attenersi alle indicazioni per la manutenzione contenute nel capitolo 12.
- ▷ Per ulteriori informazioni sul funzionamento del boiler vedere il paragrafo "Boiler".

Il riscaldamento ad acqua calda si trova nella parte inferiore dell'armadio guardaroba oppure sotto il letto.

Centralina di controllo

La centralina di controllo è formata da due parti:

- Display (touch-screen)
- Tasti di comando

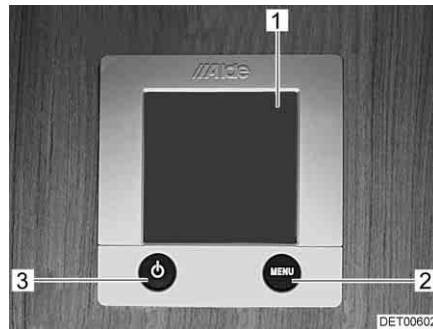

- 1 Display (touch-screen)
- 2 Tasto "MENU"
- 3 Tasto "On/Off" (acceso/spento)

Fig. 191 Centralina di controllo per riscaldamento ad acqua calda



- ▷ Quando il tasto viene premuto, la centralina di controllo passa alla posizione di riposo automaticamente dopo due minuti.
- ▷ Le modifiche delle impostazioni vengono automaticamente salvate dopo 10 secondi.

Tasti di comando

I tasti di comando hanno le seguenti funzioni:

Pos. nella Fig. 191	Tasto	Funzione
2	MENU	Apertura del menu delle impostazioni
3		Attivazione del riscaldamento

Display

Il display (Fig. 191,1) è predisposto come superficie di contatto (touch-screen). Toccando i simboli viene richiamata la funzione corrispondente.



Fig. 192 Schermata iniziale

Schermata iniziale





Dopo aver attivato il riscaldamento, sul display appare la schermata iniziale. La schermata iniziale comprende le seguenti informazioni:

Simbolo	Significato
	Questo simbolo compare quando la pompa di circolazione è attivata
	Questo simbolo compare quando un'impianto di commutazione per le bombole del gas è attivato
	Questo simbolo compare quando il riscaldamento ha una tensione di 230 V
	Accanto a questo simbolo viene indicata la temperatura interna
	Accanto a questo simbolo viene indicata la temperatura esterna, se è montato un sensore esterno

Menu delle impostazioni

Il tasto "MENU" richiama il menu delle impostazioni. Il significato dei singoli simboli è descritto nella tabella seguente.

Con i simboli "+" o "-" è possibile aumentare o diminuire i valori.

Simbolo	Significato
	Impostazione della temperatura desiderata compresa fra +5 °C e +30 °C
	Impostazione della temperatura dell'acqua del boiler
	Impostazione della potenza di riscaldamento nel funzionamento elettrico
	Attivazione della funzione "Riscaldamento nel funzionamento a gas"
	Richiamo del menu di attivazione per i menu degli strumenti

Menu strumenti

Con i menu strumenti è possibile richiamare e impostare le diverse funzioni per il riscaldamento. I simboli delle frecce servono per passare fra i vari menu. Il significato delle singole funzioni è descritto nelle istruzioni per l'uso del produttore.

Selezione della modalità di funzionamento

Il riscaldamento ad acqua calda può essere alimentato con le seguenti fonti di energia:

- Funzionamento a gas
- Funzionamento elettrico a 230 V
- Funzionamento a gas e funzionamento elettrico a 230 V

La modalità di funzionamento viene selezionata mediante la centralina di controllo.

Selezione funzionamento a gas:

- Premere il tasto "On" accanto al simbolo "  ". Il funzionamento a gas viene attivato.

Selezione del funzionamento elettrico a 230 V:

- Premere il tasto "+" accanto al simbolo "  " finché non viene raggiunta la potenza di riscaldamento desiderata.



- ▷ Selezionare il livello di prestazione con funzionamento elettrico a 230 V in modo conforme alla protezione del collegamento a 230 V:

Livello 1 (1 kW) con 6 A

Livello 2 (2 kW) con 10 A

Livello 3 (3 kW) con 16 A

Selezione del funzionamento a gas e funzionamento elettrico a 230 V:

- Sulla centralina di controllo, selezionare sia il funzionamento a gas che il funzionamento elettrico a 230 V.



- ▷ Quando è selezionato il funzionamento a gas e a 230 V e il veicolo è collegato all'alimentazione a 230 V, il riscaldamento ad acqua calda funziona dapprima solo nel funzionamento elettrico a 230 V. Il funzionamento a gas si inserisce automaticamente solo quando la potenza di riscaldamento non è più sufficiente.
- ▷ Il funzionamento a gas è possibile solo se la valvola principale di arresto sulla bombola del gas e il rubinetto di arresto del gas sono aperti.
- ▷ Il funzionamento elettrico a 230 V è possibile solo se il veicolo è collegato all'alimentazione a 230 V.

Se il riscaldamento è acceso, esso si avvia con la modalità di funzionamento impostata per ultima.

Accensione del riscaldamento:

- Premere il tasto "⏻". Sul display compare la schermata iniziale. Il riscaldamento si avvia automaticamente.

Spegnimento del riscaldamento:

- Premere il tasto "⏻". Il riscaldamento si spegne.

Impostazione del numero di giri della pompa di circolazione



- ▷ Il riscaldamento ad acqua calda è dotato di una pompa molto potente. Far funzionare quindi la pompa solo per circa 5 minuti a piena potenza, se l'impianto viene svuotato o le tubazioni vengono areate. Altrimenti aumenta l'usura e di conseguenza i rumori provocati dal funzionamento.

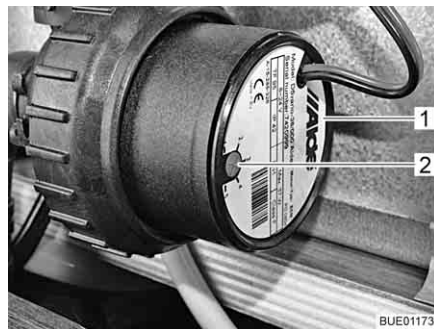

Fig. 193 Riduzione del numero di giri

Con il pomello girevole (Fig. 193,2) è possibile impostare il numero di giri della pompa di circolazione. A un numero di giri ridotto i rumori prodotti dal funzionamento della pompa si riducono.

Il pomello girevole si trova sulla pompa di circolazione (Fig. 193,1).

Impostazione della potenza:

- Ruotare il pomello girevole (Fig. 193,2) in senso antiorario. La potenza diminuisce.
- Ruotare il pomello girevole in senso orario. La potenza aumenta.

Valvola a 3 vie

Sui modelli con letto in coda una valvola a 3 vie è collegata al circuito del riscaldamento ad acqua calda. La valvola a 3 vie si trova nel garage di coda. La valvola a 3 vie è accessibile da uno sportello esterno.

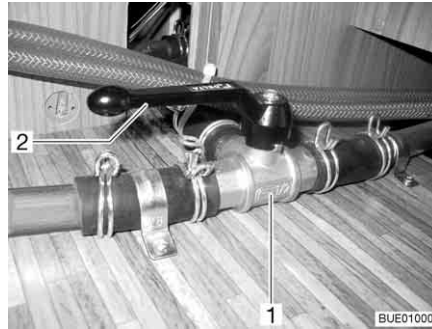

Fig. 194 Valvola a 3 vie

Aprire il circuito di riscaldamento nella zona posteriore:

Bloccare il circuito di riscaldamento nella zona posteriore:

**Scambiatore di calore
Alde (accessorio
opzionale)**



- Posizionare la leva (Fig. 194,2) della valvola a 3 vie (Fig. 194,1) parallela alla direzione di flusso diretta (Fig. 194).
- Posizionare la leva (Fig. 194,2) della valvola a 3 vie (Fig. 194,1) trasversale alla direzione di flusso diretta.

- ▷ Lo scambiatore di calore funziona solo quando il motore del veicolo è acceso.
- ▷ Se lo scambiatore di calore non viene utilizzato (p. es. in estate), fissarlo al rubinetto di chiusura.

Con lo scambiatore di calore è possibile riscaldare il vano abitabile del veicolo durante la marcia senza mettere in funzione il riscaldamento ad acqua calda del vano abitabile stesso.

Lo scambiatore di calore è collegato al circuito di raffreddamento del motore del veicolo e ha quindi la stessa funzione e lo stesso riscaldamento del veicolo.

La potenza di riscaldamento viene impostata con la regolazione del riscaldamento dell'abitacolo.

Il rubinetto di chiusura per lo scambiatore di calore si trova direttamente sullo scambiatore di calore.

Accensione del riscaldamento dell'abitacolo mediante scambiatore di calore:

Spegnimento del riscaldamento mediante scambiatore di calore:

- Accertarsi che il rubinetto di chiusura dello scambiatore di calore sia aperto.
- Premere il tasto "⏻" (Fig. 191,3) sulla centralina di controllo (Fig. 191). Sul display compare la schermata iniziale. Il comando del riscaldamento è così inserito e la pompa di circolazione è in funzione.
- Premere il tasto "MENU" (Fig. 191,2).
- Spegner il funzionamento a gas o il funzionamento elettrico a 230 V (se acceso).
- Regolare la temperatura ambiente desiderata. A tale scopo, premere il tasto "+" o "-" accanto al simbolo "🏠".
- Premere il tasto "⏻" (Fig. 191,3) sulla centralina di controllo (Fig. 191).



Fig. 195 Scambiatore di calore Alde

Accensione: ■ Posizionare la maniglia (Fig. 195,1) del rubinetto di chiusura parallelamente alla tubazione.

Spegnimento: ■ Posizionare la maniglia (Fig. 195,1) del rubinetto di chiusura verticalmente rispetto alla tubazione.

Ubicazione Lo scambiatore di calore è situato nella cassapanca posteriore della dinette centrale.

**Pompa di circolazione
aggiuntiva Alde
(accessorio opzionale)**



▷ La pompa di circolazione aggiuntiva funziona soltanto se lo scambiatore di calore è montato e acceso e se il riscaldamento ad acqua calda è in funzione.

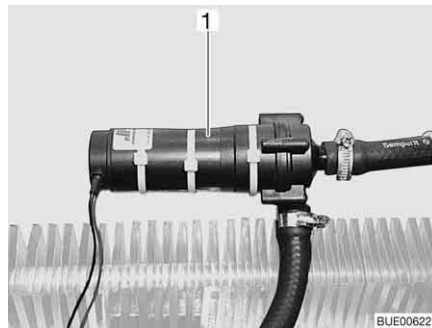

Fig. 196 Pompa di circolazione aggiuntiva

Con la pompa di circolazione aggiuntiva (Fig. 196,1) è possibile riscaldare il motore del veicolo quando è in sosta.

La pompa di circolazione aggiuntiva è collegata al circuito di raffreddamento del motore del veicolo e ha quindi la funzione di un riscaldamento a motore.



Fig. 197 Interruttore di comando pompa di circolazione aggiuntiva

L'interruttore (Fig. 197) della pompa di circolazione aggiuntiva si trova accanto alla centralina di controllo del riscaldamento ad acqua calda. La spia gialla di controllo si accende quando la pompa è in funzione.

9.2.5 Scambiatore di calore aggiuntivo (parzialmente accessorio opzionale)



- ▷ La ventola dello scambiatore di calore aggiuntivo può essere utilizzata per l'aerazione.
- ▷ La potenza di riscaldamento viene impostata in modo continuo.

Lo scambiatore di calore aggiuntivo si trova nella cassapanca.

Con lo scambiatore di calore aggiuntivo il vano abitabile del veicolo può venire ulteriormente riscaldato durante la marcia.

Lo scambiatore di calore aggiuntivo è integrato nel circuito di riscaldamento del veicolo di base ed è perciò in funzione solo se il motore del veicolo è acceso.



Fig. 198 Elementi di comando dello scambiatore di calore aggiuntivo

- Accensione:**
- Spingere il regolatore a scorrimento (Fig. 198,1) della valvola regolatrice di flusso verso il basso fino alla posizione desiderata. Il circolo dell'acqua è aperto.
 - Ruotare l'interruttore (Fig. 198,2) della ventola di ricircolo in senso orario.
- Spegnimento:**
- Posizionare l'interruttore della ventola (Fig. 198,2) su "0".
 - Spingere il regolatore a scorrimento (Fig. 198,1) della valvola regolatrice di flusso completamente verso l'alto.

9.2.6 Riscaldamento elettrico del pavimento (accessorio opzionale)



- ▶ Nei modelli dotati di riscaldamento elettrico del pavimento non praticare in nessun caso fori o avvitare viti nel pavimento. Fare attenzione con oggetti appuntiti. Pericolo di scossa elettrica o di corto circuito a causa del possibile danneggiamento di un filo per resistenze elettriche.



- ▷ Non coprire il trasformatore. Pericolo di surriscaldamento!



- ▷ Il riscaldamento elettrico del pavimento funziona solo quando il veicolo è collegato ad una alimentazione di 230 V.
- ▷ La potenza del riscaldamento elettrico del pavimento non basta da sola a riscaldare il vano abitabile.



Fig. 199 Trasformatore per riscaldamento elettrico del pavimento

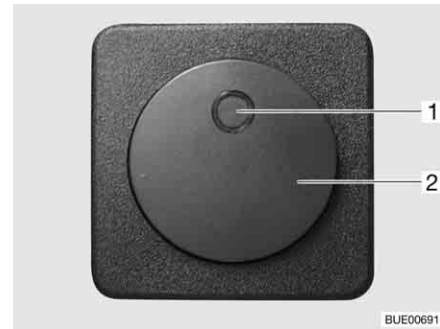

Fig. 200 Interruttore per riscaldamento elettrico del pavimento

Il trasformatore (Fig. 199,1) per il riscaldamento elettrico del pavimento a seconda dei modelli è inserito nella cassapanca, nel cassone letto o nel garage di coda.

- Accensione:**
- Collegare il veicolo ad un'alimentazione a 230 V (vedi capitolo 8).
 - Premere l'interruttore a bilico (Fig. 200,2). La spia di controllo nell'interruttore (Fig. 200,1) si accende.

- Spegnimento:**
- Premere l'interruttore a bilico (Fig. 200,2). La spia di controllo (Fig. 200,1) nell'interruttore si spegne.

Dopo lo spegnimento il pavimento rimane caldo ancora per un po' grazie al calore residuo presente.

In caso di sovraccarico del trasformatore, si attiva la protezione contro il surriscaldamento. Il perno (Fig. 199,2) scatta all'infuori.

Accensione della protezione contro il surriscaldamento:

- Una volta raffreddato il trasformatore, premere il perno (Fig. 199,2) della protezione contro il surriscaldamento.

9.2.7 Riscaldamento fisso (accessorio opzionale)



- ▶ Non azionare il riscaldamento in luoghi chiusi. Pericolo di asfissia!
- ▶ Non azionare il riscaldamento presso le stazioni di servizio. Pericolo di esplosione!

Con il riscaldamento fisso è possibile riscaldare l'abitacolo e il motore. Il riscaldamento del motore può essere spento.

Il riscaldamento fisso può essere acceso e spento manualmente oppure con un comando a tempo. Il momento esatto dell'inizio del riscaldamento può essere preimpostato con precisione da 1 minuto a 24 ore prima. Si possono programmare 3 orari di accensione, dei quali soltanto uno può essere attivato. La durata massima di accensione è pari a 60 minuti.

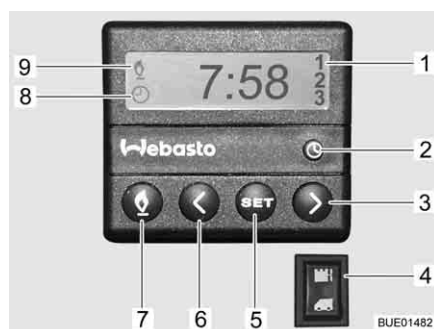

Fig. 201 Centralina di controllo per riscaldamento fisso

Accensione del riscaldamento del veicolo di base:

- Impostare il regolatore di riscaldamento su "Caldo".
- Accendere la ventola.
- Per funzionamento continuo: Impostare la ventola al livello più basso possibile (per risparmiare capacità della batteria).
- Per riscaldare velocemente il veicolo: Impostare la ventola al livello superiore.
- Aprire o chiudere a piacere le bocchette di uscita dell'aria del veicolo base.

Accensione manuale del riscaldamento fisso:

- Premere il tasto (Fig. 201,7). Il funzionamento del riscaldamento viene indicato con il simbolo (Fig. 201,9). La ventola viene inserita solo quando la temperatura dell'acqua di raffreddamento è pari a 30 °C.

Spegnimento manuale del riscaldamento fisso:

- Premere il tasto (Fig. 201,7). Il simbolo (Fig. 201,9) si spegne.

Inserimento del riscaldamento del motore:

- Premere l'interruttore (Fig. 201,4) in basso. Il motore viene preriscaldato. La ventola viene inserita immediatamente.

Disinserimento del riscaldamento del motore:

- Premere l'interruttore (Fig. 201,4) in alto. Il motore rimane freddo.

Impostazione dell'ora:

- Premere il tasto (Fig. 201,2). L'impostazione dell'ora viene indicata con il simbolo (Fig. 201,8).
- Impostare l'ora con i tasti (Fig. 201,3 e 6).

Programmazione dell'inizio del riscaldamento:

- Premere il tasto (Fig. 201,5).
- Impostare l'orario di accensione con i tasti (Fig. 201,3 e 6) entro 10 secondi.

Selezione orario di accensione programmato:

- Premere il tasto (Fig. 201,5) fino a che nel display (Fig. 201,1) non appare il numero di programmazione desiderato.

9.3 Impianto di climatizzazione (accessorio opzionale)

9.3.1 Dometic



- ▷ Se l'apparecchio è in funzione, aprire sempre almeno uno sportello di aerazione.



- ▷ In inverno il riscaldamento del veicolo può essere integrato, ma non sostituito dall'impianto climatizzazione.
- ▷ Inoltre prestare attenzione alle istruzioni per l'uso del produttore.

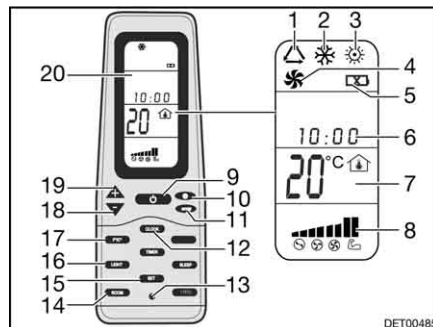

Fig. 202 Telecomando

- 1 Simbolo modalità di funzionamento automatico
- 2 Simbolo modalità di funzionamento freddo
- 3 Simbolo modalità di funzionamento caldo
- 4 Simbolo modalità di funzionamento aerazione
- 5 Simbolo batterie scariche
- 6 Ora
- 7 Visualizzazione della temperatura
- 8 Visualizzazione velocità dell'aria
- 9 Tasto ON/OFF
- 10 Tasto velocità dell'aria
- 11 Tasto modalità di funzionamento "MODE"
- 12 Tasto ora "CLOCK"
- 13 Tasto Reset
- 14 Tasto visualizzazione temperatura interna "ROOM"
- 15 Tasto memorizza "SET"
- 16 Tasto luce "LIGHT" (opzione)
- 17 Tasto cambio unità di temperatura "F/C"
- 18 Tasto abbassamento temperatura "_"
- 19 Tasto aumento temperatura "+"
- 20 Display

Per eseguire singoli comandi di commutazione, mantenere il telecomando sempre puntato sull'unità sul soffitto.

Modalità di funzionamento

L'impianto di climatizzazione ha le seguenti modalità di funzionamento:

- Sistema automatico
- Aerazione, manuale
- Raffreddamento, manuale
- Riscaldamento, manuale

Accensione:

- Premere il tasto ON/OFF (Fig. 202,9).
- Premere il tasto "Mode" (Fig. 202,11) spesso, finché la modalità desiderata (Fig. 202,1, 2, 3 o 4) viene visualizzata sul display (Fig. 202,20).

- Impostare la temperatura desiderata con i tasti "+" (Fig. 202,19) e "-" (Fig. 202,18).
- Con il tasto velocità dell'aria (Fig. 202,10) selezionare il livello desiderato per la ventola.

Spegnimento: ■ Premere il tasto ON/OFF (Fig. 202,9).



Fig. 203 Impianto di climatizzazione (Dometic)

Diodo luminoso

Il diodo luminoso (LED) (Fig. 203,4) sull'unità al soffitto (Fig. 203,1) indica lo stato di funzionamento dell'impianto di climatizzazione:

LED di stato	Significato
Off	Impianto di climatizzazione spento
Arancione	Impianto di climatizzazione pronto a funzionare
Verde	Impianto di climatizzazione in funzionamento
Rosso (passante)	Manca l'attacco della corrente da 230 V
Rosso (lampeggio semplice)	Guasto del sensore di temperatura interno
Rosso (lampeggio doppio)	Guasto del sensore di temperatura esterno

Flusso d'aria

Il flusso d'aria può essere indirizzato in varie direzioni. La ripartizione del flusso d'aria in avanti o indietro può essere regolata in modo continuo.

Regolazione flusso d'aria:

- Allineare entrambi gli invertitori (Fig. 203,3 e 5) nella posizione desiderata.
- Ruotare la manopola (Fig. 203,2) sul regolatore a scorrimento in senso antiorario. Il regolatore a scorrimento per la distribuzione dell'aria è sganciato.
- Spingere il regolatore a scorrimento in avanti o indietro nella posizione desiderata. Il lato sul quale si trova il regolatore a scorrimento viene chiuso.
- Stringere la manopola in senso orario.

9.3.2 Telair



- ▷ Tra lo spegnimento ed una nuova accensione attendere sempre almeno 2 minuti. Altrimenti il compressore viene danneggiato.
- ▷ Se l'apparecchio è in funzione, aprire sempre almeno uno sportello di aerazione.



- ▷ L'impianto di climatizzazione funziona solo se il veicolo è collegato all'alimentazione a 230 V.
- ▷ In inverno il riscaldamento del veicolo può essere integrato, ma non sostituito dall'impianto climatizzazione.
- ▷ Dopo l'accensione l'impianto di climatizzazione ha bisogno di circa 3 minuti, finché il compressore si avvia e viene emessa aria fredda o aria calda.
- ▷ Inoltre prestare attenzione alle istruzioni per l'uso del produttore.

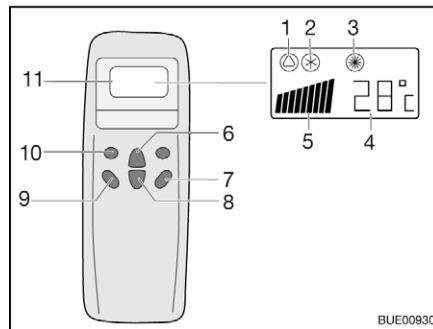

Fig. 204 Telecomando

- 1 Simbolo automatico
- 2 Simbolo raffreddamento
- 3 Simbolo riscaldamento
- 4 Indicazione temperatura (imposta)
- 5 Visualizzazione velocità dell'aria
- 6 Tasto aumento temperatura
- 7 Tasto "ON/OFF"
- 8 Tasto diminuzione temperatura
- 9 Tasto numero di giri ventola
- 10 Tasto modalità di funzionamento ("Mode")
- 11 Display

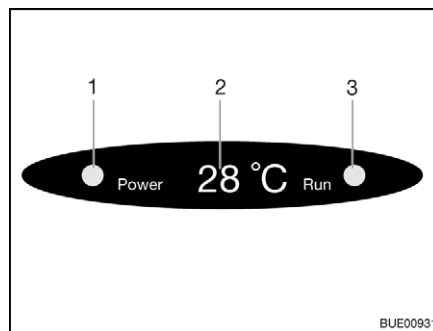

Fig. 205 Display su diffusore

- 1 Spia di controllo collegamento a rete
 - 2 Indicazione temperatura (attuale)
 - 3 Spia di controllo modalità di funzionamento
- Verde: Raffreddamento
Rosso: Riscaldamento

Per eseguire singoli comandi di commutazione, mantenere il telecomando sempre puntato sul ricevitore.

Modalità di funzionamento

- Sistema automatico
- Raffreddamento
- Riscaldamento

Accensione:

- Premere il tasto "ON/OFF" (Fig. 204,7).
- Premere il tasto "Mode" (Fig. 204,10) spesso, finché la modalità desiderata (Fig. 204,1, 2 o 3) viene visualizzata sul display. La spia di controllo relativa sul display sul diffusore (Fig. 205,3) si accende.
- Con i tasti di aumento della temperatura (Fig. 204,6) o di riduzione della temperatura (Fig. 204,8) regolare la temperatura desiderata.
- Con il tasto numero di giri ventola (Fig. 204,9) selezionare il livello desiderato per la ventola.

Spegnimento:

- Premere il tasto "ON/OFF" (Fig. 204,7).



- ▷ Se l'impianto di climatizzazione ha funzionato come riscaldamento, la ventola gira ancora qualche minuto per togliere completamente il calore.

9.4 Boiler



- ▶ Non lasciar mai fuoriuscire gas incombusto per pericolo di esplosione.
- ▶ Durante il rifornimento di carburante, durante il trasporto su traghetti e quando il veicolo è in garage non azionare mai al suo interno il boiler con funzionamento a gas. Pericolo di esplosione!
- ▶ In luoghi chiusi (per esempio garage) non azionare mai il boiler con funzionamento a gas. Pericolo di avvelenamento e di asfissia!
- ▶ L'acqua nel boiler può essere riscaldata a 65 °C. Pericolo di scottatura!



- ▷ Non far mai funzionare il boiler senza acqua.
- ▷ Se non è in funzione svuotare il boiler in caso di pericolo di gelo.
- ▷ Impiegare il boiler alla massima temperatura solamente quando è necessaria una grande quantità di acqua calda. In questo modo il boiler viene protetto dal rischio di calcificazione.



- ▷ Non impiegare l'acqua del boiler come acqua potabile.

9.4.1 Modelli con camino di scarico sul lato destro del veicolo



- ▶ Quando la tenda veranda è installata ed il boiler lavora con funzionamento a gas, è possibile che i gas di scarico del boiler si condensino nel vano veranda. Pericolo di asfissia! Provvedere ad un'aerazione adeguata.

9.4.2 Boiler Truma Combi

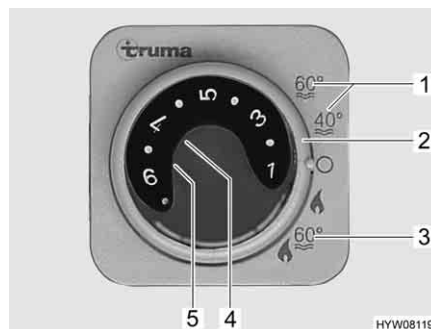

Fig. 206 Centralina di controllo per riscaldamento/boiler

- 1 Funzionamento estivo con temperatura acqua a 40 °C o 60 °C
- 2 Interruttore girevole
- 3 Funzionamento invernale "Riscaldamento e boiler"
- 4 Spia di controllo rossa "Guasto"
- 5 Spia di controllo gialla "Fase riscaldamento boiler"

Il boiler è integrato nel riscaldamento e funziona a gas (funzionamento a gas) o a gas o a corrente (funzionamento a gas e funzionamento elettrico a 230 V). Il boiler si accende dalla centralina di controllo (Fig. 206) con l'interruttore girevole (Fig. 206,2). Sul selettore di energia (Fig. 208) viene preselezionato il tipo di energia (funzionamento a gas e elettrico a 230 V).

Durante il funzionamento invernale "Riscaldamento e boiler" (Fig. 206,3), accendendo il riscaldamento è riscaldata automaticamente anche l'acqua nel boiler. Quando il riscaldamento si spegne al raggiungimento della temperatura ambiente desiderata, il boiler continua a riscaldare l'acqua, fino a quando questa raggiunge la temperatura impostata.

Durante il funzionamento estivo (Fig. 206,1) l'acqua è riscaldata soltanto nel boiler fino a 40 °C o 60 °C. L'acqua si riscalda a 60 °C in ca. 25 minuti. La spia di controllo gialla (Fig. 206,5) si accende durante la fase di riscaldamento del boiler.

L'alimentazione di tensione dell'apparecchio non può essere interrotta tramite l'interruttore principale a 12 V. In caso di guasto si accende la spia rossa di controllo (Fig. 206,4) sulla centralina di controllo (vedi capitolo 14).

Valvola di sicurezza/di scarico

Il boiler è dotato di una valvola di sicurezza/di scarico (Fig. 207). La valvola di sicurezza/di scarico impedisce che l'acqua congeli nel boiler in presenza di basse temperature esterne, quando il riscaldamento dell'autocaravan non è acceso.



- ▷ Aprire la valvola di sicurezza/di scarico e svuotare il boiler quando il veicolo non viene utilizzato per lungo tempo.
- ▷ Con temperature inferiori a 2 °C, si apre automaticamente la valvola di sicurezza/di scarico. La valvola di sicurezza/di scarico può essere di nuovo chiusa, solo quando la temperatura sulla stessa valvola sale oltre i 6 °C.
- ▷ La valvola di sicurezza/di scarico non protegge dal gelo la pompa dell'acqua e le rubinetterie dell'acqua.



- ▷ Il bocchettone di scarico della valvola di sicurezza/di scarico deve essere sempre pulito (p. es. senza ghiaccio, foglie).

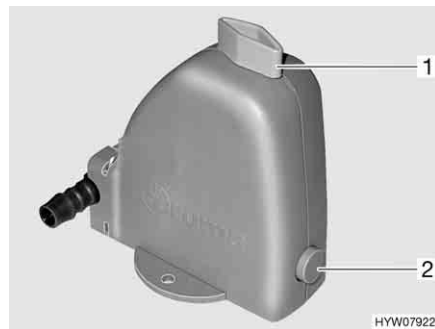

Fig. 207 Valvola di sicurezza/di scarico del boiler

Ubicazione Vedi capitolo 16.

Variante: Boiler con funzionamento a gas

Il boiler funziona unicamente a gas.

Funzionamento invernale

Nel funzionamento invernale, nella posizione dell'interruttore "Riscaldamento e boiler", il boiler è già inserito.

Funzionamento estivo

Nel funzionamento estivo è possibile riscaldare l'acqua fino a 40 °C o 60 °C.

Accensione:

- Aprire la valvola principale di arresto della bombola del gas e il rubinetto di arresto del gas "Riscaldamento/boiler".
- Sulla centralina di controllo (Fig. 206) posizionare l'interruttore girevole (Fig. 206,2) su "Funzionamento estivo" (Fig. 206,1).

La spia gialla di controllo (Fig. 206,5) si accende durante la fase di riscaldamento. Al raggiungimento della temperatura dell'acqua desiderata, la fase di riscaldamento termina e la spia gialla di controllo si spegne.

Spegnimento:

- Sulla centralina di controllo (Fig. 206) posizionare l'interruttore girevole (Fig. 206,2) su "O".
- Chiudere il rubinetto di arresto del gas "Riscaldamento/boiler" e la valvola principale di arresto della bombola del gas.

Variante: Boiler con funzionamento a gas e elettrico a 230 V



- ▷ Il funzionamento elettrico a 230 V è possibile solo se il veicolo è collegato all'alimentazione a 230 V.
- ▷ Selezionare il grado di potenza per il funzionamento elettrico a 230 V, che corrisponde alla sicura del collegamento a 230 V (900 W per il fusibile 3,9 A, 1800 W per il fusibile 7,8 A).
- ▷ Se il boiler sulla centralina di controllo è impostato su funzionamento estivo e il selettore di energia su funzionamento misto, il riscaldamento riscalda solo l'acqua del boiler. Inoltre il riscaldamento funziona solo in modalità a 230 V. Il bruciatore per gas non viene inserito.

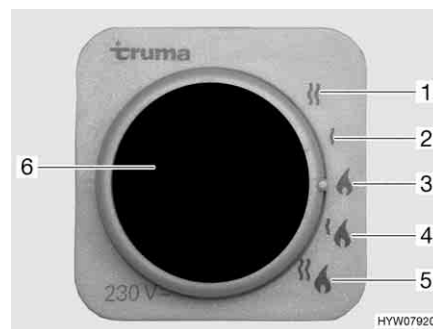

- 1 Funzionamento elettrico a 230 V (1800 W)
- 2 Funzionamento elettrico a 230 V (900 W)
- 3 Funzionamento a gas
- 4 Funzionamento a gas e elettrico a 230 V (900 W)
- 5 Funzionamento a gas e elettrico a 230 V (1800 W)
- 6 Spia di controllo gialla "Funzionamento elettrico a 230 V"

Fig. 208 Selettore di energia per riscaldamento/boiler

Il boiler può essere alimentato con diversi tipi di energia:

- Funzionamento a gas (Fig. 208,3)
- Funzionamento elettrico a 230 V con gradi di potenza da 900 W (Fig. 208,2) oppure 1800 W (Fig. 208,1)
- Funzionamento a gas e funzionamento elettrico a 230 V (funzionamento misto) con gradi di potenza da 900 W (Fig. 208,4) oppure 1800 W (Fig. 208,5)

La combinazione funzionamento a gas e funzionamento elettrico a 230 V diminuisce il tempo di riscaldamento del boiler (è possibile solo se il boiler viene impostato sulla centralina di controllo (Fig. 206) su funzionamento invernale).

Se viene selezionato il funzionamento elettrico a 230 V, la spia gialla di controllo si accende (Fig. 208,6).

**Riempimento/
svuotamento del boiler**

Riempimento del boiler con acqua:

Il boiler viene alimentato con l'acqua del serbatoio dell'acqua.

- Accendere l'alimentazione a 12 V sul pannello di controllo.
- Chiudere la valvola di sicurezza/di scarico. A tal fine ruotare la manopola (Fig. 207,1) verticalmente rispetto alla valvola di sicurezza/di scarico e premere verso l'interno il bottone automatico (Fig. 207,2).

- Posizionare tutti i rubinetti dell'acqua su "Caldo" e aprirli. La pompa dell'acqua si inserisce. Tutte le tubature di acqua calda si riempiono di acqua.
- Lasciare aperti i rubinetti dell'acqua fino a che l'acqua fuoriesce senza bolle d'aria. Solo in questo modo è assicurato che il boiler sia pieno di acqua.
- Chiudere tutti i rubinetti dell'acqua.

Svuotamento del boiler:

- Sulla centralina di controllo (Fig. 206) posizionare l'interruttore girevole (Fig. 206,2) su "O".
 - Aprire la valvola di sicurezza/di scarico. A tal fine ruotare la manopola (Fig. 207,1) nel senso della lunghezza della valvola di sicurezza/di scarico. Il bottone automatico (Fig. 207,2) scatta all'infuori. Il boiler viene svuotato verso l'esterno tramite la valvola di sicurezza/di scarico.
 - Verificare che tutta l'acqua contenuta nel boiler sia fuoriuscita (circa 12 litri).
- ▷ Per ulteriori informazioni consultare le istruzioni per l'uso separate del produttore.



9.4.3 Boiler Alde (parzialmente accessorio opzionale)

Accensione/spengimento del boiler

Il boiler è integrato nel riscaldamento ad acqua calda. Non è possibile un comando separato. Per il comando del riscaldamento ad acqua, vedi il paragrafo 9.2.4.

Riempimento/svuotamento del boiler

Il boiler viene alimentato con l'acqua del serbatoio dell'acqua.



- ▷ A seconda del modello il veicolo è equipaggiato con uno o due rubinetti di scarico.

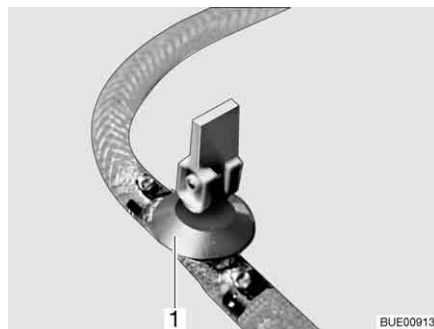

Fig. 209 Rubinetto di scarico

Riempimento del boiler con acqua:

- Chiudere il rubinetto/i rubinetti di scarico. A questo scopo posizionare orizzontalmente la leva a bilanciere (Fig. 209,1).
- Accendere l'alimentazione a 12 V sul pannello di controllo.
- Posizionare tutti i rubinetti dell'acqua su "Caldo" e aprirli. La pompa dell'acqua si inserisce. Tutte le tubature di acqua calda si riempiono di acqua.
- Lasciare aperti i rubinetti dell'acqua fino a che l'acqua fuoriesce senza bolle d'aria. Solo in questo modo è assicurato che il boiler sia pieno di acqua.
- Chiudere tutti i rubinetti dell'acqua.

Svuotamento del boiler:

- Spegnere il boiler.
 - Aprire tutti i rubinetti dell'acqua e impostare sulla posizione centrale.
 - Aprire il rubinetto/i rubinetti di scarico (Fig. 209). A questo scopo posizionare verticalmente la leva a bilanciere (Fig. 209,1). Il boiler viene svuotato verso l'esterno.
 - Verificare che tutta l'acqua contenuta nel boiler sia fuoriuscita (circa 10 litri).
- ▷ Per ulteriori informazioni fare riferimento alle istruzioni per l'uso separate del produttore e attenersi alle indicazioni per la manutenzione contenute nel capitolo 12.



**Ubicazione del rubinetto/
dei rubinetti di scarico**

Vedi capitolo 16.

9.5 Area cottura



- ▶ Non lasciar mai fuoriuscire gas incombusto per pericolo di esplosione.
- ▶ Prima di mettere in funzione l'area cottura, provvedere ad una aerazione adeguata. Aprire finestre o oblò.
- ▶ Non utilizzare mai il fornello a gas o il forno a gas come riscaldamento.
- ▶ Non applicare tendine nelle immediate vicinanze dell'area di cottura. Pericolo d'incendio!
- ▶ Quando si maneggiano pentole, padelle e oggetti simili bollenti, servirsi di guanti o di presine. Pericolo di ferirsi!

9.5.1 Fornello a gas



- ▶ All'accensione e quando il fornello a gas è acceso, non avvicinare mai al fornello oggetti infiammabili o facilmente infiammabili come canovacci per asciugare piatti, tovaglioli, ecc. Pericolo d'incendio!
- ▶ L'intera procedura di accensione deve essere visibile dall'alto: Non appoggiare mai pentole sui fornelli durante l'accensione.
- ▶ Se è presente un proteggifiamma, installarlo sempre quando si deve utilizzare un fornello.
- ▶ La copertura del fornello a gas viene chiusa a seconda del modello per mezzo di molle. Prestare attenzione alla chiusura poiché sussiste il pericolo di ferirsi!



- ▷ Non posare oggetti bollenti, come pentole, ad esempio, sul coperchio lavello cucina. La plastica si può deformare.
- ▷ La copertura di vetro del fornello a gas non deve essere usata come piano di cottura.
- ▷ Non chiudere il coperchio del fornello a gas quando questi è acceso.
- ▷ Non appoggiare carichi o oggetti sulla copertura del fornello a gas.
- ▷ Non appoggiare le pentole calde sulla copertura del fornello a gas.
- ▷ Dopo aver cucinato tenere la copertura del fornello a gas aperta finché i bruciatori non hanno emesso tutto il calore. Altrimenti la lastra di vetro potrebbe andare in frantumi.



- ▷ Utilizzare soltanto pentole e padelle il cui diametro è adatto alla griglia dei bruciatori del fornello a gas.
- ▷ Quando la fiamma si spegne, la valvola di sicurezza chiude autonomamente l'alimentazione del gas.
- ▷ Per ulteriori informazioni consultare le istruzioni per l'uso separate del produttore dell'apparecchio.

Il blocco cucina del veicolo è dotato di un fornello a gas a 3 fiamme.

Gli elementi di comando per i fornelli a gas si trovano direttamente sul fornello a gas.

Accensione manuale

Il fornello a gas deve essere acceso manualmente.

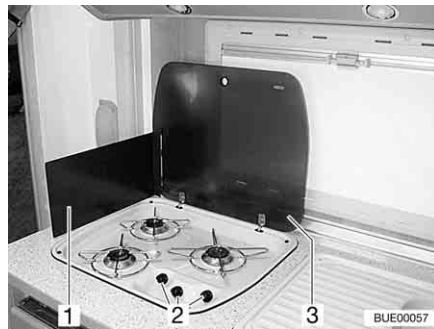

Fig. 210 Fornello a gas

Accensione:

- Aprire la valvola principale di arresto della bombola del gas e il rubinetto di arresto del gas "Area cottura".
- Aprire la copertura del fornello a gas (Fig. 210,3).
- A seconda del modello, alzare o posizionare il proteggifiamma (Fig. 210,1).
- Ruotare il pomello girevole (Fig. 210,2) dell'impianto a fiamma libera desiderato in posizione accesa (fiamma alta).
- Premere il pomello girevole e mantenerlo premuto.
- Accendere il bruciatore con accendigas, un fiammifero o con altri strumenti adatti.
- Quando la fiamma brucia, tenere premuto il pomello girevole ancora per 10-15 secondi, fino a quando la valvola di sicurezza non riesce ad alimentare da sola il gas.
- Rilasciare il pomello girevole e ruotarlo sulla posizione desiderata.
- Se non si riesce ad accendere, ripetere la procedura dall'inizio.

Spegnimento:

- Girare sulla posizione 0 il pomello girevole. La fiamma si spegne.
- Chiudere il rubinetto di arresto del gas "Area cottura" e la valvola principale di arresto della bombola del gas.

Dispositivo automatico di accensione (con pulsante per l'accensione)

Il fornello a gas è dotato d'accensione elettronica.

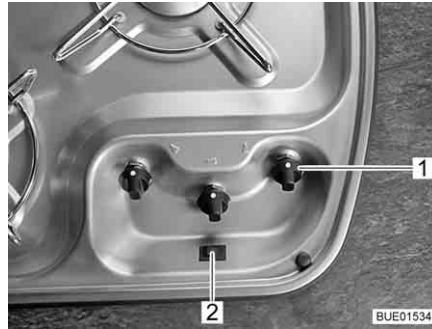

Fig. 211 Elementi di comando del fornello a gas

- Accensione:**
- Aprire la valvola principale di arresto della bombola del gas e il rubinetto di arresto del gas "Area cottura".
 - Aprire la copertura del fornello a gas.
 - A seconda del modello, installare il proteggi fiamma e arrestarlo.
 - Ruotare il pomello girevole (Fig. 211,1) dell'impianto a fiamma libera desiderato in posizione accesa (fiamma alta).
 - Premere il pomello girevole e mantenerlo premuto.
 - Premere il pulsante per l'accensione (Fig. 211,2). Sul bruciatore vengono prodotte scintille.
 - Quando la fiamma brucia, tenere premuto il pomello girevole ancora per 10-15 secondi, fino a quando la valvola di sicurezza non riesce ad alimentare da sola il gas.
 - Rilasciare il pomello girevole e ruotarlo sulla posizione desiderata.

- Spegnimento:**
- Girare sulla posizione 0 il pomello girevole. La fiamma si spegne.
 - Chiudere il rubinetto di arresto del gas "Area cottura" e la valvola principale di arresto della bombola del gas.

Dispositivo automatico di accensione (senza pulsante per l'accensione)

Il fornello a gas è dotato d'accensione elettronica.



Fig. 212 Elementi di comando del fornello a gas

- Accensione:**
- Aprire la valvola principale di arresto della bombola del gas e il rubinetto di arresto del gas "Area cottura".
 - Aprire la copertura del fornello a gas.
 - A seconda del modello, installare il proteggi fiamma e arrestarlo.

- Ruotare il pomello girevole (Fig. 212,1) dell'impianto a fiamma libera desiderato in posizione accesa (fiamma alta).
- Premere il pomello girevole e mantenerlo premuto.
Il dispositivo di accensione produce delle scintille. Si sente un clic.
- Quando la fiamma brucia, tenere premuto il pomello girevole ancora per 10-15 secondi, fino a quando la valvola di sicurezza non riesce ad alimentare da sola il gas.
- Rilasciare il pomello girevole e ruotarlo sulla posizione desiderata.

Spegnimento:

- Girare sulla posizione 0 il pomello girevole. La fiamma si spegne.
- Chiudere il rubinetto di arresto del gas "Area cottura" e la valvola principale di arresto della bombola del gas.

9.5.2 Forno a gas (Dometic) (accessorio opzionale)



- ▶ Tenere sempre aperte le aperture di aerazione del forno a gas.
- ▶ All'accensione e quando il forno è acceso, non avvicinare mai al forno a gas oggetti infiammabili o facilmente infiammabili come canovacci per asciugare piatti, indumenti, ecc. Pericolo d'incendio!
- ▶ Se non si riesce ad accendere, ripetere la procedura dall'inizio. Se necessario controllare se nel forno a gas mancano il gas e/o l'elettricità.
- ▶ Se il forno a gas continuasse a non funzionare, chiudere il rubinetto di arresto del gas e informare il punto di assistenza.
- ▶ In caso la fiamma del bruciatore dovesse spegnersi per sbaglio, ruotare il pomello girevole su "0" e lasciare spento il bruciatore almeno per 1 minuto. Solo in seguito riprovare ad accendere.
- ▶ Durante il funzionamento, i pezzi del forno a gas diventano molto caldi. Non toccare pezzi roventi con le mani nude.
- ▶ Inserire nel forno alimenti, la griglia e la teglia di dotazione evitando che vengano a contatto con la fiamma.
- ▶ Accendere forno e grill solo se lo sportello del forno è aperto.
- ▶ Lasciare sempre semiaperto lo sportello del forno durante la grigliatura.
- ▶ Non utilizzare il grill per più di 25 minuti.



- ▷ A seconda del modello, sono disponibili due diverse versioni di forno a gas. Le modalità d'uso sono le stesse in entrambe le versioni, che si differenziano solo per l'aspetto.
- ▷ A seconda del modello, nel forno a gas è integrato un grill.
- ▷ Lasciare funzionare il forno a gas, alla massima temperatura per una durata di 30 minuti, durante la prima accensione del forno a gas.
- ▷ Quando la fiamma si spegne, la valvola di sicurezza chiude autonomamente l'alimentazione del gas.
- ▷ Un interruttore di sicurezza impedisce l'accensione quando lo sportello è chiuso.



- ▷ Se la procedura di accensione fallisce per la seconda volta, ruotare il pomello girevole su "O". Attendere almeno 1 minuto prima di provare ad accendere manualmente il forno a gas. Se necessario controllare se nel forno a gas mancano il gas e/o l'elettricità. Se il forno a gas non funzionasse ancora, chiudere il rubinetto di arresto del gas e informare il punto di assistenza.
- ▷ Per ulteriori informazioni consultare le istruzioni per l'uso separate del produttore.

Il forno a gas è dotato d'accensione elettronica.



Fig. 213 Forno a gas (Dometic TecTower)



Fig. 214 Forno a gas (Dometic)

Il significato dei simboli sui pomelli girevoli (Fig. 213,1 e Fig. 214,1) dei due forni a gas è identico:

- e indicano i forni a gas
- e indicano il grill.

Accensione del forno:

- Aprire la valvola principale di arresto della bombola del gas e il rubinetto di arresto del gas "Forno".
- Aprire completamente lo sportello del forno. L'interruttore di sicurezza autorizza quindi l'accensione.
- Premere, tenere premuto e ruotare verso sinistra il pomello girevole fino a portarlo sull'impostazione desiderata. Tenere premuto il pomello girevole per altri 5-10 secondi. L'accensione avviene automaticamente.
- Rilasciare la maniglia.
- Chiudere lo sportello del forno.

Accensione del grill:

- Aprire la valvola principale di arresto della bombola del gas e il rubinetto di arresto del gas "Forno".
- Aprire lo sportello del forno almeno fino al primo punto di arresto (circa 45°).
- Premere, tenere premuto e ruotare verso destra il pomello girevole fino a portarlo sul simbolo del grill. Tenere premuto il pomello girevole per altri 5-10 secondi. L'accensione avviene automaticamente.
- Rilasciare la maniglia.

- ▷ Non chiudere lo sportello del forno mentre è in funzione il grill.



- Spegnimento:*
- Ruotare il pomello girevole su "0". La fiamma si spegne.
 - Chiudere il rubinetto di arresto del gas "Forno" e la valvola principale di arresto della bombola del gas.

9.5.3 Forno a microonde (accessorio opzionale)



- ▶ Il forno a microonde deve essere riparato solo da personale specializzato. Riparazioni effettuate da personale non autorizzato possono causare gravi danni alle persone.
- ▶ Non togliere in nessun caso il dispositivo di protezione contro il forno a microonde.
- ▶ Far funzionare il forno a microonde solo se è regolarmente montato.
- ▶ Usare il forno a microonde solo se la guarnizione dello sportello non è danneggiata.
- ▶ Non perdere mai di vista il forno a microonde quando è in funzione.
- ▶ Nel caso esca fumo dal forno a microonde, non aprire lo sportello ma spegnere e staccare la corrente.



- ▷ Usare il forno a microonde solo con il piatto girevole e il supporto a croce.
- ▷ Usare solo stoviglie e vasellame adatto per il forno a microonde.
- ▷ Non mettere in funzione il forno a microonde se è vuoto, ma solo se al suo interno è presente un contenuto idoneo.



- ▷ Per tempi di cottura inferiori a 2 minuti: Continuare a ruotare il pomello girevole per il tempo di cottura oltre il "2", quindi riportarlo al tempo di cottura desiderato.
- ▷ Per ulteriori informazioni consultare le istruzioni per l'uso separate del produttore.



Fig. 215 Elementi di comando del forno a microonde



Fig. 216 Elementi di comando del forno a microonde (alternativa)

- Accensione:*
- Premere il tasto (Fig. 215,3 o Fig. 216,3) per aprire lo sportello e mettere il cibo nel vano portavivande.
 - Chiudere lo sportello. Chiudendo si sente un clic.
 - Ruotare il pomello girevole (Fig. 215,1 o Fig. 216,1) sulla potenza desiderata.
 - Impostare il tempo di cottura, servendosi del pomello girevole (Fig. 215,2 o Fig. 216,2). Inizia la cottura.

Nel momento in cui il cibo è pronto scatta un segnale acustico. Il forno a microonde si spegne automaticamente.

Spegnimento: ■ Premere il tasto (Fig. 215,3 o Fig. 216,3) per aprire lo sportello ed estrarre il cibo.

9.5.4 Cappa di aspirazione (accessorio opzionale)



Fig. 217 Cappa di aspirazione

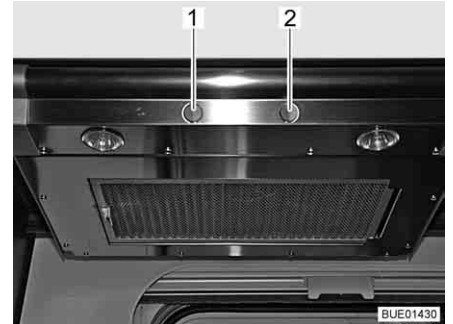

Fig. 218 Cappa di aspirazione (alternativa)

L'area cottura è dotata di una cappa di aspirazione. La ventola incorporata, ad elevate prestazioni, evacua direttamente verso l'esterno il vapore aspirato. Per accendere la cappa di aspirazione premere l'interruttore a levetta destro (Fig. 217,2 o Fig. 218,2).

Con l'interruttore a levetta sinistro (Fig. 217,1 o Fig. 218,1) si possono accendere entrambe le luci nella cappa di aspirazione.

9.6 Frigorifero

A veicolo in marcia azionare il frigorifero unicamente tramite la rete di bordo a 12 V. A temperature ambiente elevate, il frigorifero non raggiunge la piena potenza di raffreddamento. Con una temperatura esterna elevata, viene garantita la piena potenza di raffreddamento del frigorifero solo se esso è sufficientemente aerato. Per ottenere una migliore aerazione, rimuovere la griglia di aerazione del frigorifero.



- ▷ Quando si lascia il veicolo montare sempre la griglia di aerazione del frigorifero. Altrimenti in caso di pioggia potrebbe penetrare acqua.
- ▷ La potenza di raffreddamento del frigorifero dipende dalla posizione del veicolo. Già a partire da 5° di pendenza, la potenza di raffreddamento può diminuire. Per questo occorre sempre posteggiare il veicolo in posizione orizzontale.
- ▷ I frigoriferi ad assorbimento funzionano a temperature ambiente normali (ca. 21 °C) entro la gamma di temperature indicata. A temperature ambiente elevate (> 30 °C), la capacità di raffreddamento si riduce. La ragione è che la "temperatura dell'evaporatore" del refrigerante dei frigoriferi ad assorbimento è inferiore a quella dei frigoriferi a compressore.

9.6.1 Griglia di aerazione del frigorifero

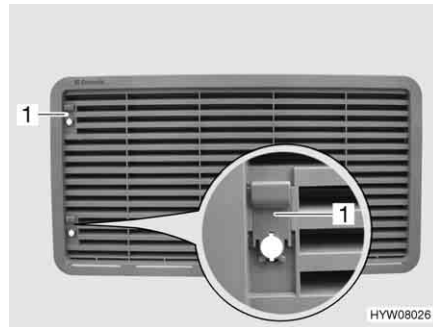

Fig. 219 Griglia di aerazione del frigorifero (con cursore)

- Smontaggio:*
- Spingere il cursore (Fig. 219,1) verso l'alto.
 - Rimuovere la griglia di aerazione del frigorifero.



Fig. 220 Griglia di aerazione del frigorifero (con vite)

- Smontaggio:*
- Con l'aiuto di una moneta ruotare la vite (Fig. 220,1) di un quarto di giro.
 - Rimuovere la griglia di aerazione del frigorifero.

9.6.2 Funzionamento (serie Dometic 7 con sistema automatico di selezione di energia AES e riscaldamento del telaio)

Modalità di funzionamento

Il frigorifero è dotato di un sistema automatico di selezione di energia (AES). Se il selettore è impostato su "AUTO", il sistema AES sceglie automaticamente la fonte di energia ottimale e regola il funzionamento del frigorifero. Non è necessario ma è possibile intervenire manualmente per selezionare la fonte di energia.

Il sistema AES seleziona tra le seguenti fonti di energia:

- Tensione alternata a 230 V
- Gas
- Tensione continua a 12 V

La priorità tra la fonte di energia è fissata in questa sequenza.



- ▷ Il frigorifero necessita sempre di una tensione di controllo di 12 V, a prescindere dal tipo di energia con cui viene alimentato. La tensione di controllo è presente non appena viene attivata la centralina elettrica. In questo modo la corrente di riposo scorre sempre anche quando il frigorifero è spento. In caso di un periodo di fermo temporaneo spegnere sempre la centralina elettrica.

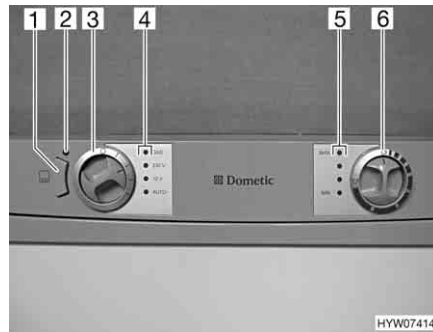

- 1 Tasto riscaldamento del telaio (RT)
- 2 Spia di controllo
- 3 Selettore di energia
- 4 Spie di controllo
- 5 Spie di controllo
- 6 Pomello girevole, regolazione temperatura

Fig. 221 Elementi di comando per il frigorifero (serie Dometic 7 con AES e RT)

Funzionamento a 230 V

Se è selezionato il funzionamento automatico e l'alimentazione a 230 V è allacciata, l'impianto AES seleziona come prima priorità questa fonte di energia.

Funzionamento a 12 V

Il sistema AES seleziona il funzionamento a 12 V solo quando il motore del veicolo è acceso e la dinamo eroga tensione di esercizio a 12 V in quantità sufficiente.

Funzionamento a gas



- ▶ Non lasciar mai fuoriuscire gas incombusto per pericolo di esplosione.
- ▶ Non è consentito alimentare il frigorifero con gas per auto.



- ▷ Aprire la valvola principale di arresto della bombola del gas e il rubinetto di arresto del gas "Frigorifero".

Se l'alimentazione a 230V **non** è allacciata e il motore del veicolo è **spento**, il sistema AES seleziona il rifornimento di gas. Selezionando il funzionamento a gas, il dispositivo di sicurezza si apre automaticamente, così che il gas possa fluire al bruciatore. Contemporaneamente si inserisce l'accenditore elettronico. Se la fiamma del gas si spegne, p. es. a causa di un colpo di vento, l'accenditore viene subito azionato riaccendendo il gas. In caso di guasto del funzionamento a gas, la spia di controllo "GAS" (Fig. 221,4) diventa rossa e lampeggia.

Commutazione delle fonti di energia



- ▶ Nelle aree di servizio è vietato l'uso di impianti a fiamma viva. Nel caso in cui la sosta duri più di 15 minuti, il frigorifero deve essere spento tramite il selettore di energia.

Il sistema AES prevede dei ritardi temporali nel passaggio dalle fonti di energia a 230 V o a 12 V al funzionamento a gas. Passando p. es. dal funzionamento a 12 V al funzionamento a gas, il sistema AES prevede un ritardo di 15 minuti. In questo modo si evita che, durante brevi soste (p. es. per il rifornimento di carburante), il frigorifero passi subito al funzionamento a gas.

Regolazione della temperatura di refrigerazione

Dopo l'accensione il frigorifero seleziona automaticamente la regolazione intermedia del termostato. Questa impostazione può essere modificata manualmente con il pomello girevole (Fig. 221,6). Le spie di controllo (Fig. 221,5) indicano la temperatura selezionata sul termostato. Con il pomello girevole viene regolata la temperatura di refrigerazione per tutti i tre tipi di energia. Ci vogliono alcune ore prima che il frigorifero raggiunga la temperatura normale di esercizio. Cambiando la modalità di funzionamento la regolazione del termostato non viene modificata. La temperatura di refrigerazione è indipendente dal tipo di energia utilizzata.

Riscaldamento del telaio (RT)



- ▷ Se il riscaldamento del telaio è acceso, consuma permanentemente corrente. Per questo motivo spegnere il riscaldamento del telaio quando il motore del veicolo non è acceso e il veicolo non è collegato ad una alimentazione a 230 V.

Nel caso di temperature esterne ed umidità dell'aria elevate è possibile che si formino gocce d'acqua sul telaio in metallo del vano congelatore. Per questo motivo il frigorifero è dotato di un riscaldamento del telaio per il vano congelatore. Nel caso di temperature e umidità dell'aria elevate, accendere il riscaldamento del telaio con il tasto (Fig. 221,1). È possibile così evitare fenomeni di corrosione. Quando il riscaldamento del telaio è acceso, la spia di controllo si accende (Fig. 221,2).

Comando manuale

Accensione:

- Aprire la valvola principale di arresto della bombola del gas e il rubinetto di arresto del gas "Frigorifero".
- Con il selettore di energia (Fig. 221,3) selezionare il tipo di energia utilizzata. La spia di controllo relativa (Fig. 221,4) diventa verde.
- Regolare la temperatura di refrigerazione con il pomello girevole (Fig. 221,6). Le spie di controllo (Fig. 221,5) indicano la temperatura selezionata sul termostato.

In caso di guasto del funzionamento a gas, la spia di controllo "GAS" (Fig. 221,4) diventa rossa e lampeggia.

Con funzionamento a 12 V, il frigorifero viene alimentato solo con tensione dalla batteria dell'abitacolo.



- ▷ Se il frigorifero è impostato manualmente su "12 V", continua a consumare corrente. Per questo motivo commutare sul funzionamento a gas quando il motore del veicolo **non** è acceso e il veicolo **non** è collegato all'alimentazione a 230 V.

Spegnimento:

- Ruotare il selettore di energia (Fig. 221,3) su "0". Tutte le spie di controllo (Fig. 221,4) sono spente.
- Chiudere il rubinetto di arresto del gas "Frigorifero" e la valvola principale di arresto della bombola del gas.



- ▷ Per ulteriori informazioni consultare le istruzioni per l'uso separate "Frigorifero".

9.6.3 Funzionamento (serie Dometic RMD 8 con sistema automatico di selezione di energia e riscaldamento del telaio)

Modalità di funzionamento

Il frigorifero è dotato di un sistema automatico di selezione di energia (AES). Se il selettore è impostato su "AES", il sistema AES sceglie automaticamente la fonte di energia ottimale e regola il funzionamento del frigorifero. Non è necessario ma è possibile intervenire manualmente per selezionare la fonte di energia.

Il sistema AES seleziona tra le seguenti fonti di energia:

- 12 V da pannello solare (accessorio opzionale)
- Tensione alternata a 230 V
- Gas
- Tensione continua a 12 V

La priorità tra la fonte di energia è fissata in questa sequenza.



- ▷ Il frigorifero necessita sempre di una tensione di controllo di 12 V, a prescindere dal tipo di energia con cui viene alimentato. La tensione di controllo proviene dalla batteria dell'abitacolo. In questo modo la corrente di riposo scorre sempre anche quando il frigorifero è spento. In caso di un periodo di fermo temporaneo, scollegare sempre il frigorifero dalla batteria.

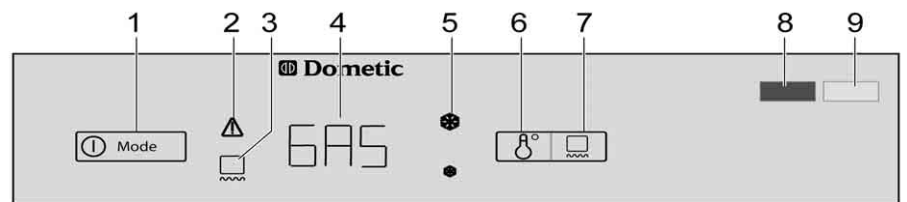

HYW08321

Fig. 222 Elementi di comando per il frigorifero (Dometic RMD)

- 1 Tasto combinato On/Off/Selezione energia
- 2 Spia di controllo Guasto
- 3 Spia di controllo del riscaldamento del telaio
- 4 Indicazione modalità di funzionamento
- 5 Spie di controllo Livelli di temperatura
- 6 Tasto di selezione del livello di temperatura
- 7 Tasto riscaldamento del telaio
- 8 Spia di controllo Guasto (visibile con porta del frigorifero chiusa)
- 9 Spia di controllo Funzionamento (visibile con porta del frigorifero chiusa)

Funzionamento a 230 V

Se è impostata la modalità di funzionamento "AES" e l'alimentazione a 230 V è allacciata, l'impianto AES seleziona come prima priorità questa fonte di energia.

Funzionamento a 12 V

Se è impostata la modalità "AES", l'impianto AES seleziona il funzionamento a 12 V solo quando il motore del veicolo è acceso (segnale D+ della dinamo).

Funzionamento a gas



- ▶ Non lasciar mai fuoriuscire gas incombusto per pericolo di esplosione.



- ▷ Se si utilizza gas per auto, il bruciatore per gas deve essere pulito più frequentemente.
- ▷ Aprire la valvola principale di arresto della bombola del gas e il rubinetto di arresto del gas "Frigorifero".

Se è impostata la modalità di funzionamento "AES", la tensione a 230 V **non** è allacciata e il motore del veicolo è **spento**, il sistema AES seleziona il rifornimento di gas. Selezionando il funzionamento a gas, il dispositivo di sicurezza si apre automaticamente, così che il gas possa fluire al bruciatore. Contemporaneamente si inserisce l'accenditore elettronico. Se la fiamma del gas si spegne, p. es. a causa di un colpo di vento, l'accenditore viene subito azionato riaccendendo il gas. In presenza di un guasto nel funzionamento a gas, l'indicazione "GAS" (Fig. 222,4) e le due spie di controllo Guasto (Fig. 222,2 e 8) lampeggiano. Per 30 secondi viene emesso un allarme acustico. Finché non viene rimosso il guasto, l'allarme acustico continuerà ad essere emesso ogni secondo successivo.

Commutazione delle fonti di energia



- ▶ Nelle aree di servizio è vietato l'uso di impianti a fiamma viva. Nel caso in cui la sosta duri più di 15 minuti, il frigorifero deve essere spento tramite il selettore di energia.

Il sistema AES prevede dei ritardi temporali nel passaggio dalle fonti di energia a 230 V o a 12 V al funzionamento a gas. Passando p. es. dal funzionamento a 12 V al funzionamento a gas, il sistema AES prevede un ritardo di 15 minuti. In questo modo si evita che, durante brevi soste (p. es. per il rifornimento di carburante), il frigorifero passi subito al funzionamento a gas.

Regolazione della temperatura di refrigerazione

Dopo l'accensione il frigorifero seleziona automaticamente la regolazione intermedia del termostato. Questa regolazione può essere modificata manualmente tramite il tasto di selezione del livello di temperatura (Fig. 222,6). Le spie di controllo (Fig. 222,5) indicano la temperatura selezionata sul termostato. Il tasto di selezione del livello di temperatura permette di regolare la temperatura di refrigerazione per tutti e tre i tipi di energia. Ci vogliono alcune ore prima che il frigorifero raggiunga la temperatura normale di esercizio. Cambiando la modalità di funzionamento la regolazione del termostato non viene modificata. La temperatura di refrigerazione è indipendente dal tipo di energia utilizzata.

Riscaldamento del telaio (RT)



- ▷ Se il riscaldamento del telaio è acceso, consuma permanentemente corrente. Per questo motivo spegnere il riscaldamento del telaio quando il motore del veicolo non è acceso e il veicolo non è collegato ad una alimentazione a 230 V.



- ▷ Il riscaldamento del telaio si spegne automaticamente dopo 2 ore.

Nel caso di temperature esterne ed umidità dell'aria elevate è possibile che si formino gocce d'acqua sul telaio in metallo del vano congelatore. Per questo motivo il frigorifero è dotato di un riscaldamento del telaio per il vano congelatore. Nel caso di temperature e umidità dell'aria elevate, accendere il riscaldamento del telaio con il tasto (Fig. 222,7). È possibile così evitare fenomeni di corrosione. Quando il riscaldamento del telaio è acceso, la spia di controllo si accende (Fig. 222,3).

Comando manuale

- Accensione:*
- Aprire la valvola principale di arresto della bombola del gas e il rubinetto di arresto del gas "Frigorifero".
 - Premere il tasto On/Off/Selezione energia (Fig. 222,1) per circa 3 secondi. Il frigorifero si accende e viene visualizzato l'ultimo tipo di energia impostato, oppure "AES".
 - Premere ripetutamente il tasto On/Off/Selezione energia (Fig. 222,1) per selezionare il tipo di energia desiderato o la modalità automatica "AES". L'indicazione della modalità di funzionamento (Fig. 222,4) cambia nella sequenza "12" (per 12 V), "230" (per 230 V), "GAS" (per funzionamento a gas) e "AES" (per selezione automatica dell'energia).
 - Impostare la temperatura di refrigerazione con il tasto di selezione del livello di temperatura (Fig. 222,6). Le spie di controllo (Fig. 222,5) indicano la temperatura selezionata sul termostato.

In caso di guasto del funzionamento a gas, l'indicazione "GAS" (Fig. 222,4) lampeggia.

Con funzionamento a 12 V, il frigorifero viene alimentato solo con tensione dalla batteria dell'abitacolo.



- ▷ Se il frigorifero è impostato manualmente su "12 V", continua a consumare corrente. Per questo motivo commutare sul funzionamento a gas quando il motore del veicolo **non** è acceso e il veicolo **non** è collegato all'alimentazione a 230 V.

- Spegnimento:*
- Premere il tasto On/Off/Selezione energia (Fig. 222,1) per circa 3 secondi. Il frigorifero si spegne e le indicazioni smettono di lampeggiare.
 - Chiudere il rubinetto di arresto del gas "Frigorifero" e la valvola principale di arresto della bombola del gas.

Funzioni supplementari

Nella modalità automatica, "AES" e il tipo di energia attualmente in uso vengono visualizzati alternati. Se non vengono premuti altri tasti, la luminosità dell'indicazione si riduce dopo alcuni secondi. Quando si apre la porta, l'illuminazione interna si spegne dopo 2 minuti. Se la porta rimane aperta per più di 2 minuti, la spia di controllo Funzionamento inizia a lampeggiare e viene emesso un segnale acustico di avviso.



- ▷ Per ulteriori informazioni consultare le istruzioni per l'uso separate "Frigorifero".

9.6.4 Bloccaggio della porta del frigorifero

A seconda del modello, il frigorifero è dotato di un vano congelatore separato. I dati contenuti in questo paragrafo valgono anche per lo sportello del vano congelatore.



- ▷ Durante il viaggio la porta del frigorifero deve essere sempre ben chiusa e bloccata in posizione chiusa.



- ▷ Quando il frigorifero è spento, bloccare la porta del frigorifero in posizione di ricircolo d'aria. È possibile così evitare la formazione di muffa.

La porta del frigorifero può essere arrestata in due posizioni diverse:

- Porta del frigorifero chiusa, a veicolo in marcia e frigorifero in uso
- Porta del frigorifero socchiusa per consentire l'aerazione, a frigorifero spento

Serie Dometic 7 con vano congelatore separato

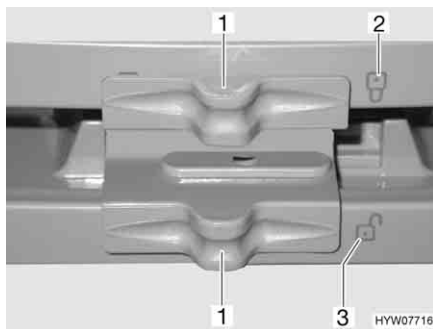

Fig. 223 Bloccaggio della porta del frigorifero/del vano congelatore (serie Dometic 7 con vano congelatore separato)

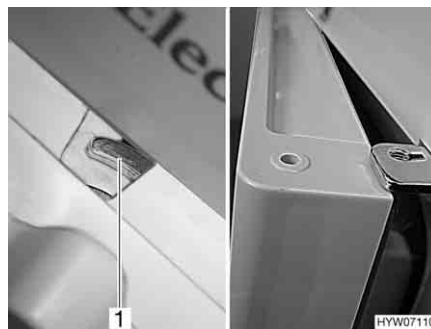

Fig. 224 Porta del frigorifero/del vano congelatore in posizione di ricircolo d'aria (serie Dometic 7 con vano congelatore separato)

- Apertura:**
- Spingere il bloccaggio (Fig. 223,1) di lato in modo che la serratura aperta "☒" (Fig. 223,3) sia visibile.
 - Per aprire la porta del frigorifero/porta del vano congelatore agire sul tira-porta.

- Chiusura:**
- Chiudere la porta del frigorifero/porta del vano congelatore.
 - Spingere il bloccaggio (Fig. 223,1) di lato in modo che la serratura aperta "☒" (Fig. 223,2) sia visibile.

- Arresto in posizione di ricircolo d'aria:**
- Aprire leggermente la porta del frigorifero/porta del vano congelatore.
 - Spostare il dispositivo di bloccaggio completamente verso destra. La porta del frigorifero/porta del vano congelatore è bloccata con l'ausilio dell'arresto della porta (Fig. 224,1). In questo modo la porta del frigorifero/porta del vano congelatore rimane ferma in posizione socchiusa (Fig. 224).

Serie Dometic 8



Fig. 225 Tasto di sblocco della porta del frigorifero (serie Dometic 8)



Fig. 226 Fissaggio del gancio di bloccaggio

- Apertura:**
- Premere il tasto di sblocco (Fig. 225,1) e aprire la porta del frigorifero.

Chiusura:

- Chiudere la porta del frigorifero. Il gancio di bloccaggio scatta in posizione. Dopo aver collocato il veicolo, si può fissare il gancio di bloccaggio. La porta del frigorifero potrà poi essere aperta senza dover premere il tasto di sblocco.

Fissaggio del gancio di bloccaggio:

- Spingere il dispositivo di fissaggio (Fig. 226,1) verso l'alto. Spingere il gancio di bloccaggio (Fig. 226,2) verso l'alto, disinserendolo.

Sblocco del gancio di bloccaggio:

- Spingere il gancio di bloccaggio (Fig. 226,2) verso il basso. Il gancio di bloccaggio è di nuovo inserito.

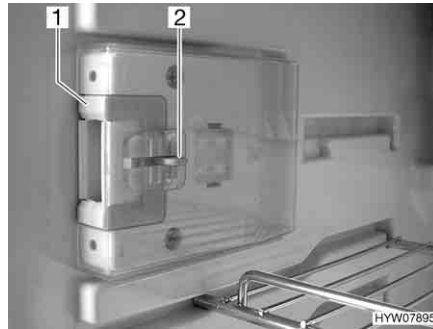

Fig. 227 Dispositivo di chiusura in posizione normale

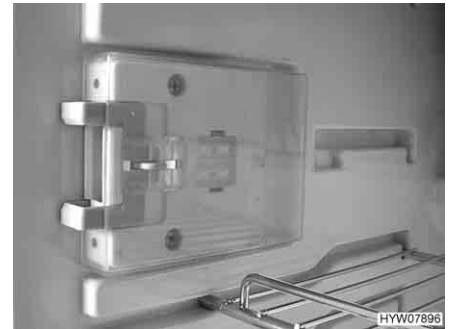

Fig. 228 Dispositivo di chiusura in posizione di ricircolo d'aria

Arresto in posizione di ricircolo d'aria:

- Aprire la porta del frigorifero.
- Premere il dispositivo di sblocco (Fig. 227,2).
- Spingere il dispositivo di chiusura (Fig. 227,1) in avanti (Fig. 228).

Quando verrà chiusa, la porta del frigorifero rimarrà ferma in posizione socchiusa, lasciando una fessura.

Panoramica del capitolo

Questo capitolo contiene indicazioni sui dispositivi igienico-sanitari nel veicolo.

Le indicazioni concernono i seguenti punti:

- il serbatoio dell'acqua
- il serbatoio delle acque grigie
- il riscaldamento del serbatoio delle acque grigie
- l'impianto idrico completo
- il vano WC
- la toilette

10.1 Alimentazione idrica, note generali



- ▶ Riempire il serbatoio dell'acqua soltanto da impianti di alimentazione che possono provare la qualità dell'acqua potabile.
- ▶ Per riempire utilizzare solo tubi o recipienti che sono omologati per l'acqua potabile.
- ▶ Sciacquare accuratamente con acqua potabile il tubo di riempimento o il contenitore prima di utilizzarli (2 o 3 volte la quantità della capienza).
- ▶ Svuotare completamente il tubo o il recipiente dopo l'uso e chiudere le aperture del tubo di riempimento o del contenitore.
- ▶ Dopo poco tempo l'acqua presente nel serbatoio dell'acqua o nelle tubature diventa imbevibile. Pulire pertanto accuratamente le tubature e il serbatoio dell'acqua prima di ogni utilizzo del veicolo. Dopo aver utilizzato il veicolo svuotare completamente il serbatoio dell'acqua e le tubature.
- ▶ In caso di periodi di inattività di oltre una settimana, disinfettare l'impianto idrico prima di utilizzare il veicolo (vedi capitolo 11).



- ▷ Se il veicolo non viene utilizzato per vari giorni o non viene riscaldato in caso di pericolo di gelo, svuotare l'intero impianto idrico. Assicurarsi che la pompa dell'acqua sia disinserita sul pannello di controllo. Altrimenti, la pompa dell'acqua può surriscaldarsi e danneggiarsi. Lasciare aperti i rubinetti dell'acqua in posizione centrale. Lasciare aperti la valvola di sicurezza/di scarico (se presente) e tutti i rubinetti di scarico. In questo modo si evitano danni a causa del gelo agli apparecchi montati e al veicolo e depositi negli elementi costruttivi acquiferi.
- ▷ Se manca l'acqua, la pompa dell'acqua può surriscaldarsi e danneggiarsi. Non far mai funzionare la pompa dell'acqua quando il serbatoio dell'acqua è vuoto.

Il veicolo è equipaggiato con un serbatoio incorporato per l'acqua. Una pompa elettrica pompa l'acqua ai singoli punti di presa. Aprendo un rubinetto dell'acqua si accende automaticamente la pompa dell'acqua che trasporta l'acqua al punto di erogazione.

Il serbatoio delle acque grigie raccoglie le acque grigie. Sul pannello di controllo è possibile visualizzare i livelli dell'acqua o delle acque grigie.



- ▷ Prima di poter utilizzare le rubinetterie dell'acqua, è necessario inserire l'alimentazione a 12 V e la pompa dell'acqua sul pannello di controllo. In caso contrario la pompa dell'acqua non funziona.
- ▷ Quando il serbatoio dell'acqua viene riempito per la prima volta, sul fondo della pompa può formarsi una bolla d'aria. Questa bolla d'aria causa difficoltà nell'aspirazione dell'acqua. Scuotere energicamente la pompa dell'acqua su e giù nell'acqua.

10.2 Serbatoio dell'acqua

10.2.1 Capienze



- ▷ Il serbatoio dell'acqua ha una capienza di 120 l. La capienza è però limitata a 60 l per motivi di carico utile (dispositivo di troppo-pieno installato). Il pannello di controllo non è regolato per questa capienza. L'indicatore sul pannello segnala l'effettivo livello di riempimento nel serbatoio dell'acqua.

In caso di bisogno o se è disponibile un carico rimanente sufficientemente grande, il serbatoio dell'acqua può essere riempito fino alla sua capienza effettiva. A questo scopo chiudere il dispositivo di troppo-pieno. La maniglia girevole si trova sul serbatoio dell'acqua.

10.2.2 Serbatoio dell'acqua aggiuntivo (accessorio opzionale)

A seconda del modello, la capienza del serbatoio dell'acqua aggiuntivo è 70 l o 130 l. Il serbatoio dell'acqua aggiuntivo è integrato nel doppio fondo e vi si accede da uno sportello di servizio laterale.

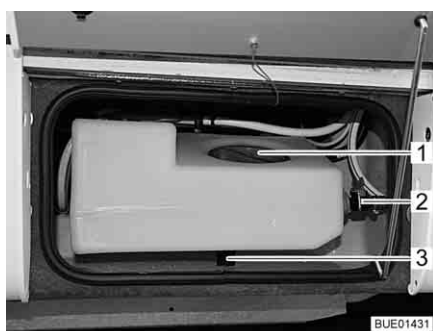

Fig. 229 Serbatoio dell'acqua aggiuntivo

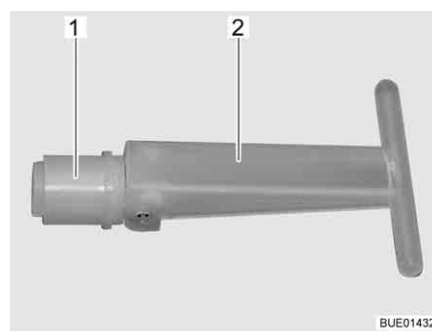

Fig. 230 Tappo di chiusura

Il serbatoio dell'acqua aggiuntivo viene riempito insieme a quello ordinario mediante il bocchettone di riempimento dell'acqua potabile. I due serbatoi sono collegati tra loro mediante un tubo flessibile.

Quando la valvola di svuotamento (Fig. 229,2) è aperta, la capienza del serbatoio dell'acqua aggiuntivo è limitata a circa 30 l; l'acqua in eccesso defluisce. Quando la valvola di svuotamento è chiusa, è disponibile l'intero volume del serbatoio.

Quando si toglie il tappo di chiusura (Fig. 230,1) all'interno del serbatoio dell'acqua aggiuntivo, l'acqua defluisce attraverso lo scarico (Fig. 229,3). Il tappo di chiusura si raggiunge attraverso l'apertura di servizio (Fig. 229,1).

Rifornimento d'acqua:

- Assicurarsi che il tappo di chiusura (Fig. 230,1) del serbatoio dell'acqua aggiuntivo sia chiuso (impugnatura (Fig. 230,2) girata).
- Assicurarsi che la valvola di svuotamento (Fig. 229,2) sia chiusa.
- Rifornire acqua attraverso il bocchettone di riempimento dell'acqua potabile, fino a che entrambi i serbatoi risultano pieni.

Scarico dell'acqua:

- Aprire l'apertura di servizio (Fig. 229,1) del serbatoio dell'acqua aggiuntivo.
- Aprire la valvola di svuotamento, finché non scorre più acqua.
- Attraverso l'apertura di servizio, portare in posizione verticale l'impugnatura (Fig. 230,2) del tappo di chiusura (Fig. 230,1) e sfilare il tappo.

Scarico dell'acqua fino alla quantità di riserva per il viaggio (ca. 30 l):

- Aprire la valvola di svuotamento (Fig. 229,2) sul serbatoio dell'acqua aggiuntivo.

10.2.3 Bocchettone di riempimento dell'acqua potabile con coperchio



- ▶ Il coperchio per il bocchettone di riempimento dell'acqua potabile e il bocchettone di riempimento per il rifornimento di carburante sono molto simili. Prima di riempire il serbatoio, controllare sempre l'identificazione.

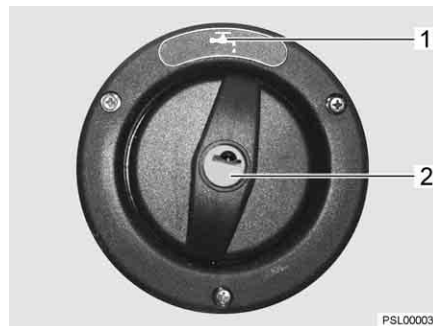

Fig. 231 Coperchio per bocchettone di riempimento dell'acqua potabile

Il bocchettone di riempimento dell'acqua potabile si trova sul lato destro o sinistro del veicolo, a seconda del modello.

Il bocchettone di riempimento dell'acqua potabile è contrassegnato dal simbolo "☰" (Fig. 231,1). Il coperchio viene aperto e chiuso con la chiave per le serrature degli sportelli esterni.

Apertura:

- Inserire la chiave nel cilindro della serratura (Fig. 231,2) e ruotare in senso antiorario di un quarto di giro.
- Rimuovere il coperchio.

Chiusura:

- Mettere il coperchio sul bocchettone di riempimento dell'acqua potabile.
- Girare la chiave in senso orario di un quarto di giro.
- Estrarre la chiave.
- Verificare che il coperchio sia ben fissato sul bocchettone di riempimento dell'acqua potabile.

10.2.4 Chiusura/apertura del dispositivo di troppo-pieno



- ▶ Quando si riempie il serbatoio dell'acqua, rispettare il carico massimo tecnicamente ammesso del veicolo. Quando il serbatoio dell'acqua è pieno, è necessario ridurre il bagaglio in modo corrispondente.

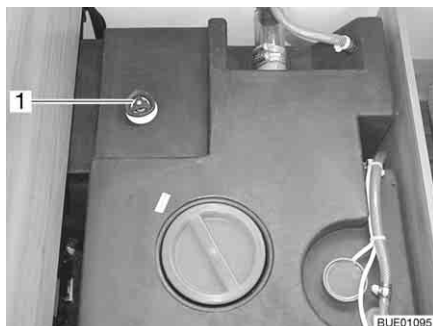

Fig. 232 Serbatoio dell'acqua con maniglia girevole

- Chiusura:*
- Sul serbatoio dell'acqua, ruotare la maniglia girevole (Fig. 232,1) in senso orario fino all'arresto.
 - Riempire il serbatoio dell'acqua con acqua potabile.
- Apertura:*
- Sul serbatoio dell'acqua, ruotare la maniglia girevole (Fig. 232,1) in senso antiorario fino all'arresto. L'acqua fuoriesce fino a 60 litri.

10.2.5 Rifornamento d'acqua



- ▶ Quando si riempie il serbatoio dell'acqua, rispettare il carico massimo tecnicamente ammesso del veicolo. Quando il serbatoio dell'acqua è pieno, è necessario ridurre il bagaglio in modo corrispondente.

- Aprire il bocchettone di riempimento dell'acqua potabile.
- Riempire il serbatoio dell'acqua con acqua potabile. Per riempire servirsi di una gomma, di una tanica dell'acqua con imbuto o di apparecchiature simili.
- Chiudere il bocchettone di riempimento dell'acqua potabile.

10.2.6 Scarico dell'acqua (maniglia girevole con canale di tracimazione)

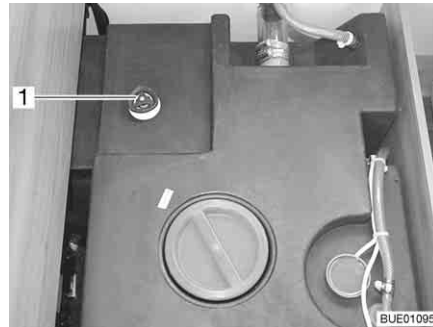

Fig. 233 Serbatoio dell'acqua con maniglia girevole

- Sul serbatoio dell'acqua ruotare la maniglia girevole (Fig. 233,1) in senso antiorario, oltre la resistenza verso l'esterno fino all'arresto, per aprire completamente l'apertura di scarico.

10.3 Serbatoio delle acque grigie



- ▷ Non versare mai acqua bollente direttamente nello scarico del lavello. L'acqua bollente può causare delle deformazioni o delle perdite di tenuta nel sistema di scarico delle acque grigie.



- ▷ Svuotare il serbatoio delle acque grigie solo nei punti di smaltimento appositamente previsti nelle stazioni di smaltimento dei campeggi o nelle aree di stazionamento.

10.3.1 Rubinetto di scarico sotto il veicolo



- ▷ In caso di pericolo di gelo aggiungere dell'antigelo nel serbatoio delle acque grigie (p. es. sale da cucina) in maniera che le acque grigie non possa congelare.

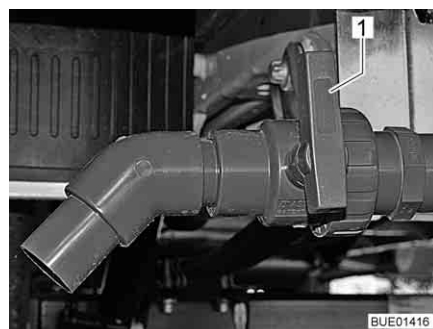

Fig. 234 Rubinetto di scarico

Il serbatoio delle acque grigie si trova nella zona posteriore del veicolo. È sistemato sotto il pavimento del veicolo.

Le acque grigie della cucina e dell'unità di lavaggio defluiscono attraverso tubature di plastica nel serbatoio delle acque grigie.

Il rubinetto di scarico e l'apertura per la pulizia si trovano sul lato inferiore del serbatoio delle acque grigie.

Il serbatoio delle acque grigie ha una capienza di 90 litri.

- Svuotamento:*
- Fissare il tubo di gomma per lo scarico al tubo di scarico.
 - Girare la maniglia (Fig. 234,1) del rubinetto di scarico nella direzione di scorrimento.
 - Svuotare completamente il serbatoio delle acque grigie.
 - Posizionare la maniglia del rubinetto di scarico verticalmente rispetto alla direzione di scorrimento.
 - Estrarre il tubo di gomma per lo scarico.

10.3.2 Rubinetto di scarico nel veicolo



- ▷ Se il riscaldamento dell'abitacolo non è in funzione, il serbatoio delle acque grigie non è più sufficientemente protetto dal gelo. In caso di pericolo di gelo svuotare il serbatoio delle acque grigie e lasciare il rubinetto di scarico aperto oppure aggiungere sempre dell'antigelo (p. es. sale da cucina) in modo che le acque grigie non possano congelare.

Il serbatoio delle acque grigie si trova nel doppio fondo del veicolo. Il serbatoio delle acque grigie è accessibile attraverso uno sportello esterno o un coperchio.

Le acque grigie della cucina e dell'unità di lavaggio defluiscono attraverso tubature di plastica nel serbatoio delle acque grigie.

Il rubinetto di scarico e l'apertura per la pulizia si trovano sul lato inferiore del serbatoio delle acque grigie.

Il serbatoio delle acque grigie ha una capienza di 90 litri.

A seconda del modello, il veicolo è equipaggiato con un rubinetto di scarico ad azionamento manuale oppure con un rubinetto di scarico ad azionamento elettrico.



Fig. 235 Rubinetto di scarico

Il rubinetto di scarico (Fig. 235,1) è accessibile aprendo lo sportello laterale del gavone.



Fig. 236 Rubinetto di scarico ad azionamento elettrico



Fig. 237 Interruttore di comando per rubinetto di scarico ad azionamento elettrico (accessorio opzionale)

Una linea rossa nella finestrella di controllo (Fig. 236,2) del rubinetto di scarico ad azionamento elettrico indica lo stato del rubinetto:

- Linea orizzontale = rubinetto aperto
- Linea verticale = rubinetto chiuso

Svuotamento:

- Fissare il tubo di gomma per lo scarico al tubo di scarico.
- Rubinetto di scarico ad azionamento manuale: Girare la maniglia (Fig. 235,1) del rubinetto di scarico nella direzione di scorrimento. Le acque grigie vengono così scaricate attraverso un rubinetto a sfera.
- Rubinetto di scarico ad azionamento elettrico: Spingere in alto l'interruttore di comando (Fig. 237). Le acque grigie vengono scaricate.
- Svuotare completamente il serbatoio delle acque grigie.
- Rubinetto di scarico ad azionamento manuale: Dopo la completa fuoriuscita delle acque grigie, ruotare la maniglia del rubinetto di scarico verticalmente rispetto alla direzione di scorrimento.
- Rubinetto di scarico ad azionamento elettrico: Dopo la completa fuoriuscita delle acque grigie, spingere in basso l'interruttore di comando (Fig. 237).
- Estrarre il tubo di gomma per lo scarico.

Svuotamento di emergenza (rubinetto di scarico ad azionamento elettrico):

- Portare l'interruttore di comando (Fig. 237,4) in posizione "0" (spento).
- Sfilare e ruotare (in qualsiasi direzione) la manopola (Fig. 236,1) sul rubinetto di scarico ad azionamento elettrico.

10.3.3 Riscaldamento del serbatoio delle acque grigie (accessorio opzionale)



Fig. 238 Interruttore di comando

Il serbatoio delle acque grigie può essere riscaldato e isolato. Il controllo antigelo integrato impedisce il congelamento delle acque grigie.

Il controllo antigelo può essere inserito azionando un interruttore (Fig. 238) presente sul lato anteriore della cassapanca o del letto.

Il controllo antigelo inizia a riscaldare le acque grigie non appena la temperatura dell'acqua cala a circa 5 °C. Il controllo antigelo termina la procedura di riscaldamento quando le acque grigie raggiungono una temperatura di circa 10 °C.

10.4 Riempimento dell'impianto idrico



- ▶ Quando si riempie il serbatoio dell'acqua, rispettare il carico massimo tecnicamente ammesso del veicolo. Quando il serbatoio dell'acqua è pieno, è necessario ridurre il bagaglio in modo corrispondente.



- ▷ Se manca l'acqua, la pompa dell'acqua può surriscaldarsi e danneggiarsi. Non far mai funzionare la pompa dell'acqua quando il serbatoio dell'acqua è vuoto.



- ▷ L'impianto Truma (riscaldamento/boiler) è dotato di una valvola di sicurezza/di scarico e, a seconda del modello, di uno o due rubinetti di scarico per lo svuotamento.
- ▷ L'impianto Alde (riscaldamento/boiler) è dotato, a seconda del modello, di uno o due rubinetti di scarico per lo svuotamento.
- ▷ Mentre si riempie il serbatoio dell'acqua, è possibile controllare la quantità dell'acqua sul pannello di controllo.

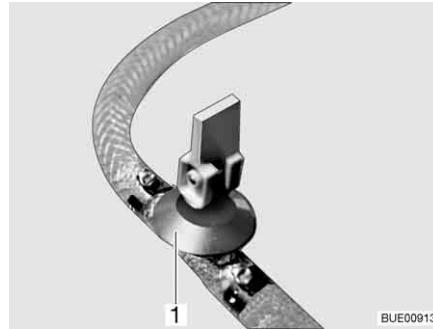

Fig. 239 Rubinetto di scarico (con leva a bilanciere)

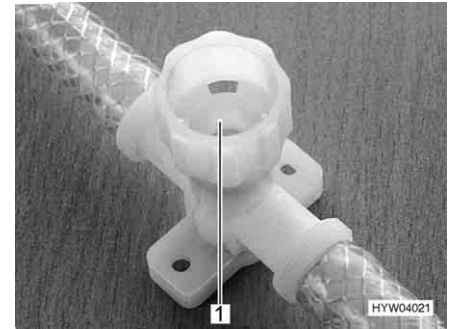

Fig. 240 Rubinetto di scarico (con tappo a vite)

- Sistemare il veicolo in posizione orizzontale.
- Accendere l'alimentazione a 12 V sul pannello di controllo.
- Eventualmente inserire la pompa dell'acqua sul pannello di controllo.
- Pulire o disinfettare l'impianto idrico.
- Chiudere la valvola di sicurezza/di scarico (Truma). A tal fine ruotare la manopola verticalmente rispetto alla valvola di sicurezza/di scarico e premere verso l'interno il bottone automatico.
Con temperature inferiori a 6 °C non è possibile chiudere la valvola di sicurezza/di scarico. Per questo motivo è necessario inserire il riscaldamento dell'abitacolo ed aspettare che la temperatura della valvola di sicurezza/di scarico salga sopra gli 6 °C.
- Chiudere tutti i rubinetti di scarico. Mettere la leva a bilanciere del rubinetto di scarico (Fig. 239,1) orizzontale o chiudere il coperchio del rubinetto di scarico (Fig. 240,1) in senso orario.
- Chiudere l'apertura di scarico del serbatoio dell'acqua.
- Chiudere tutti i rubinetti dell'acqua.
- Aprire il bocchettone di riempimento dell'acqua potabile posto sulla parete esterna del veicolo.
- Riempire il serbatoio dell'acqua con acqua potabile. Per riempire servirsi di una gomma, di una tanica dell'acqua con imbuto o di apparecchiature simili.
- Posizionare tutti i rubinetti dell'acqua su "Caldo" e aprirli. La pompa dell'acqua si inserisce. Tutte le tubature di acqua calda si riempiono di acqua.
- Lasciare aperti i rubinetti dell'acqua fino a che l'acqua fuoriesce senza bolle d'aria. Solo in questo modo è assicurato che il boiler sia pieno di acqua.
- Posizionare tutti i rubinetti dell'acqua su "Freddo" e lasciarli aperti. Tutte le tubature di acqua fredda si riempiono di acqua.
- Lasciare aperti i rubinetti dell'acqua fino a che l'acqua fuoriesce senza bolle d'aria.
- Chiudere tutti i rubinetti dell'acqua.
- Chiudere il bocchettone di riempimento dell'acqua potabile.
- Controllare sul serbatoio dell'acqua che il coperchio sia chiuso ermeticamente.

Ubicazione dei rubinetti di scarico e della valvola di sicurezza/di scarico

Vedi capitolo 16.

10.5 Svuotamento dell'impianto idrico



- ▷ Se il veicolo non viene utilizzato per vari giorni o non viene riscaldato in caso di pericolo di gelo, svuotare l'intero impianto idrico. Assicurarsi che la pompa dell'acqua sia disinserita sul pannello di controllo. Altrimenti, la pompa dell'acqua può surriscaldarsi e danneggiarsi. Lasciare aperti i rubinetti dell'acqua in posizione centrale. Lasciare aperti la valvola di sicurezza/di scarico (se presente) e tutti i rubinetti di scarico. In questo modo si evitano danni a causa del gelo agli apparecchi montati e al veicolo e depositi negli elementi costruttivi acquiferi.
- ▷ Se la pompa dell'acqua può essere spenta tramite il pannello di controllo, prima di svuotare l'impianto idrico spegnere sempre la pompa dell'acqua sul pannello di controllo. Altrimenti la pompa dell'acqua rimane in funzione finché non si surriscalda o la batteria si scarica.



- ▷ L'impianto Truma (riscaldamento/boiler) è dotato di una valvola di sicurezza/di scarico e, a seconda del modello, di uno o due rubinetti di scarico per lo svuotamento.
- ▷ L'impianto Alde (riscaldamento/boiler) è dotato, a seconda del modello, di uno o due rubinetti di scarico per lo svuotamento.

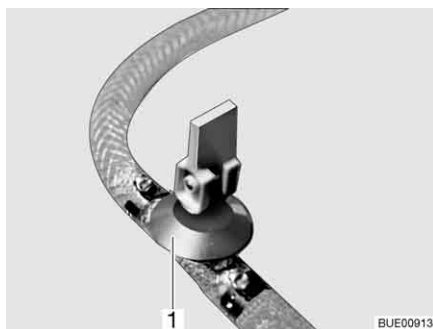

Fig. 241 Rubinetto di scarico (con leva a bilancere)

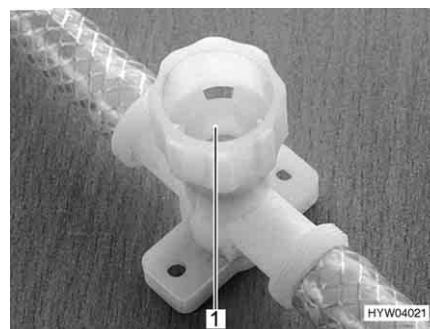

Fig. 242 Rubinetto di scarico (con tappo a vite)

Per svuotare e aerare adeguatamente l'impianto idrico, procedere come segue. Ciò evita danni provocati dal gelo:

- Sistemare il veicolo in posizione orizzontale.
- Disinserire la pompa dell'acqua sul pannello di controllo.
- Spegnere l'alimentazione a 12 V sul pannello di controllo.
- Interrompere il funzionamento del boiler (vedi paragrafo 9.4).
- Aprire tutti i rubinetti di scarico. Mettere la leva a bilanciere del rubinetto di scarico (Fig. 241,1) in posizione verticale o chiudere il coperchio del rubinetto di scarico (Fig. 242,1) in senso antiorario.
- Aprire la valvola di sicurezza/di scarico (Truma). A tal fine ruotare la manopola nel senso della lunghezza della valvola di sicurezza/di scarico. Il bottone a pressione scatta all'infuori.
- Aprire lo scarico del serbatoio dell'acqua.
- Aprire tutti i rubinetti dell'acqua e impostare sulla posizione centrale.
- Agganciare il diffusore della doccia in alto in posizione doccia.
- Tenere in alto la pompa dell'acqua sino a che le tubature dell'acqua sono completamente vuote.
- Verificare che il serbatoio dell'acqua sia completamente vuoto.

- Rimuovere l'acqua residua che si trova ancora nelle tubature dell'acqua soffiando (max. 0,5 bar). A tal fine estrarre il tubo flessibile dalla pompa dell'acqua e soffiare nel tubo flessibile.
- Svuotare il serbatoio delle acque grigie. Rispettare le istruzioni ambientali illustrate in questo capitolo.
- Svuotare la cassetta della toilette o il serbatoio fecale. Rispettare le istruzioni ambientali illustrate in questo capitolo.
- Pulire il serbatoio dell'acqua e risciacquare bene.
- Lasciar asciugare l'impianto idrico il più a lungo possibile.
- Dopo aver svuotato l'impianto, lasciare aperti tutti i rubinetti dell'acqua in posizione centrale.
- Lasciare aperti tutti i rubinetti di scarico.

Ubicazione dei rubinetti di scarico e della valvola di sicurezza/di scarico

Vedi capitolo 16.

10.6 Vano WC



- ▷ Non riporre nessun peso nella vasca della doccia. La vasca della doccia oppure altri apparecchi igienico-sanitari possono venire danneggiati.



- ▷ Per la ventilazione del vano WC durante e dopo la doccia oppure per asciugare vestiti bagnati, chiudere la porta del vano WC e aprire la finestra o l'oblò del tetto. L'aria può circolare meglio.
- ▷ Quando si fa la doccia, chiudere completamente la tenda per evitare l'infiltrazione di acqua fra la parete del vano doccia e la vasca della doccia.
- ▷ Dopo la doccia pulire la vasca della doccia per eliminare resti di sapone, altrimenti al suo interno con il tempo possono crearsi fessure.
- ▷ Asciugare la doccia dopo il suo uso, per prevenire la formazione di umidità.
- ▷ Ulteriori informazioni relative alla pulizia del vano WC si trovano nel paragrafo 11.2.

10.7 Toilette



- ▷ In caso di pericolo di gelo e con il veicolo non riscaldato, svuotare completamente il serbatoio fecale (cassetta).
- ▷ Non sedersi sul coperchio del WC. Il coperchio non è adatto per sopportare il peso di una persona e si può rompere.
- ▷ Usare per la toilette un prodotto chimico idoneo. L'aerazione elimina solo l'odore ma non i germi e i gas. I germi e i gas intaccano le guarnizioni di gomma.
- ▷ Non svuotare mai i liquidi sanitari direttamente nella vaschetta della toilette.
- ▷ Non mettersi in marcia se il serbatoio fecale (cassetta) è pieno per più di tre quarti, altrimenti si possono verificare perdite.



- ▷ Per ulteriori informazioni consultare le istruzioni per l'uso separate del produttore dell'apparecchio.



- ▷ Svuotare il serbatoio fecale (cassetta) solo nei punti di smaltimento appositamente previsti nelle stazioni di smaltimento dei campeggi o nelle aree di stazionamento.

Il risciacquo della toilette avviene direttamente attraverso l'impianto idraulico per l'acqua del veicolo.

10.7.1 Toilette orientabile (Thetford C-200/C-250/C-260)



- ▷ È possibile rimuovere la cassetta Thetford solo se il cursore è chiuso.
- ▷ A seconda del modello, la cassetta Thetford è dotata di rotelle e di una maniglia per facilitare il trasporto.

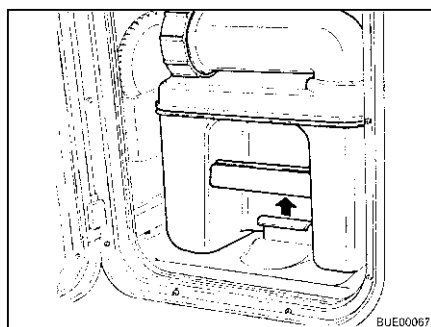

Fig. 243 Azionamento della staffa di supporto

Preparazione della toilette:

- Aprire lo sportello della cassetta Thetford e tirare la staffa di supporto verso l'alto per rimuovere la cassetta Thetford.

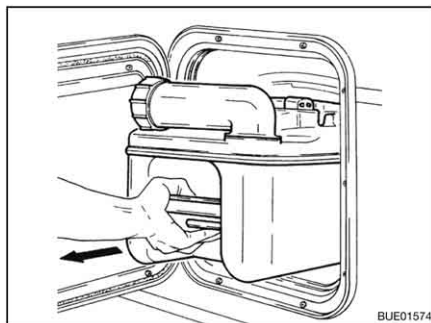

Fig. 244 Rimozione della cassetta Thetford

- Estrarre la cassetta Thetford in modo perpendicolare fino all'arresto.
- Ribaltare leggermente la cassetta Thetford e quindi estrarla completamente.

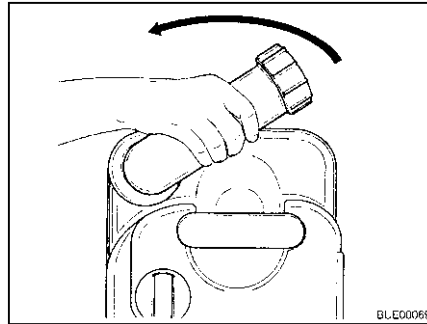

Fig. 245 Ruotare il bocchettone di scarico

- Sistemare la cassetta Thetford in posizione verticale.
 - Ruotare il bocchettone di scarico verso l'alto.
 - Rimuovere il coperchio del bocchettone di scarico.
- ▷ Non svuotare mai i liquidi sanitari direttamente nella vaschetta della toilette.

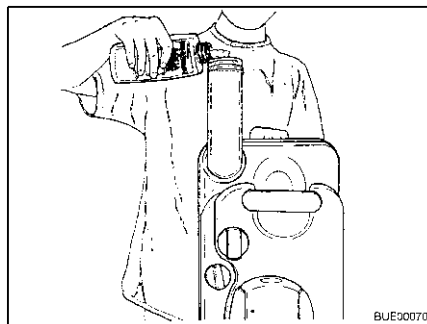

Fig. 246 Rifornimento di liquido sanitario

- Riempire la cassetta Thetford della quantità indicata di liquidi sanitari.
 - In seguito riempire d'acqua finché il fondo della cassetta Thetford non è completamente coperto.
 - Chiudere il bocchettone di scarico con il coperchio.
 - Girare il bocchettone di scarico in senso antiorario.
- ▷ Durante l'inserimento non forzare. La cassetta Thetford può venire danneggiata.



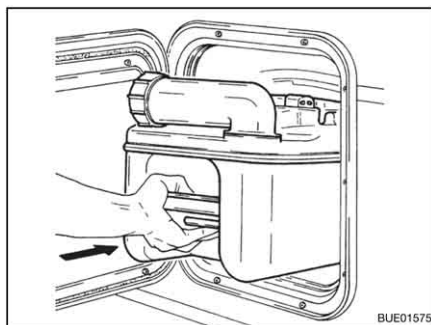

Fig. 247 Inserimento della cassetta Thetford

- Spingere la cassetta Thetford all'indietro, al suo posto.

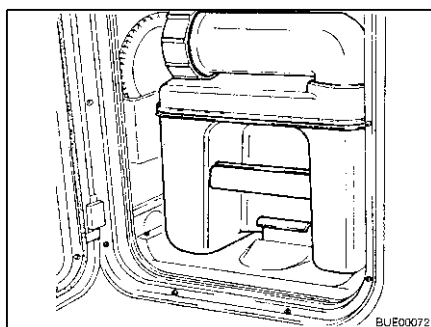

Fig. 248 Cassetta Thetford bloccata

- Verificare che la cassetta Thetford sia assicurata dalla staffa di supporto.
- Chiudere lo sportello per la cassetta Thetford.

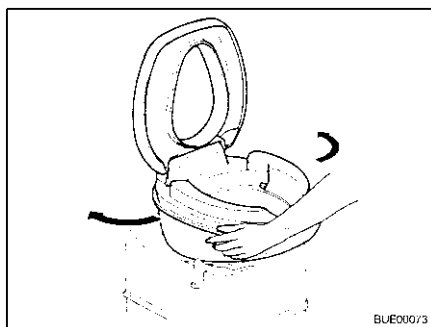

Fig. 249 Ruotare la tazza del WC

- Utilizzo della toilette:*
- Ruotare la tazza del WC in una posizione comoda.

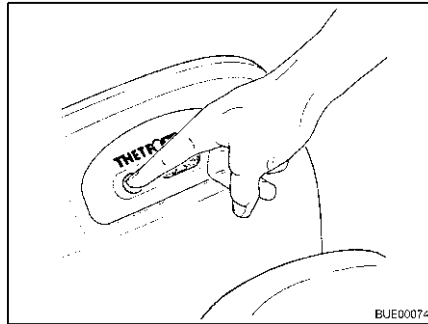

Fig. 250 Prelavaggio

- Riempire la vaschetta della toilette con un po' d'acqua. Allo scopo premere il tasto dello sciacquone. Il risciacquo continua finché si tiene premuto il tasto apposito.
- Usare la toilette.

Toilette C-200 S Per risciacquare la toilette C-200 S, procedere come segue:

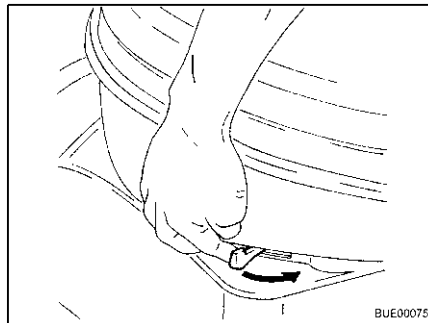

Fig. 251 Azionamento del cursore

- Aprire il cursore. A tal fine spingere la leva del cursore in senso antiorario.

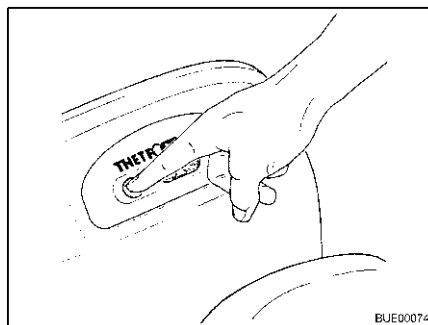

Fig. 252 Azionamento del risciacquo

- Tirare l'acqua della toilette. Allo scopo premere il pulsante dello sciacquone.
- Dopo aver tirato l'acqua chiudere il cursore.

Toilette C-200 E Per risciacquare la toilette C-200 E, procedere come segue:

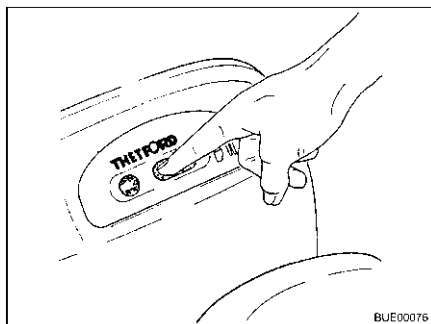

Fig. 253 Apertura del cursore

- Aprire il cursore. Allo scopo premere il lato sinistro del tasto del cursore.

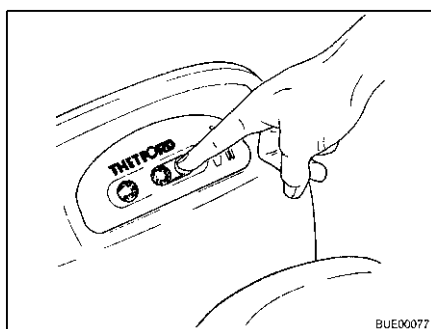

Fig. 254 Chiusura del cursore

- Tirare l'acqua della toilette. Allo scopo premere il pulsante dello sciacquone.
- Dopo aver tirato l'acqua chiudere il cursore. Allo scopo premere il lato destro del tasto del cursore.

Toilette C-260 Per risciacquare la toilette C-260, procedere come segue:

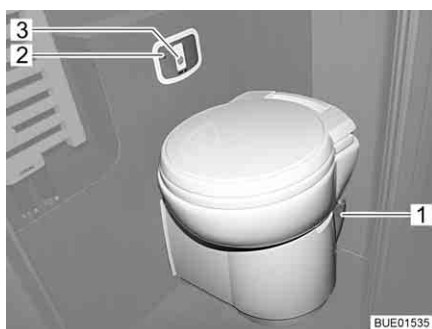

Fig. 255 Risciacquo della toilette

- Aprire il cursore. A tal fine girare la leva del cursore (Fig. 255,1) in senso antiorario.
- Tirare l'acqua della toilette. Premere il tasto di risciacquo (Fig. 255,3).
- Dopo aver tirato l'acqua chiudere il cursore.



- ▷ Quando la cassetta deve essere svuotata, si accende il simbolo "Cassetta piena" (Fig. 255,2).
- ▷ È possibile rimuovere la cassetta Thetford solo se il cursore è chiuso.

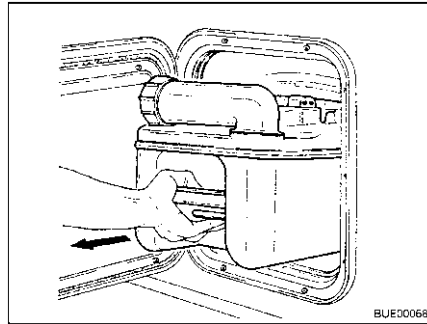

Fig. 256 Cassetta Thetford, rimozione

Svuotare la cassetta Thetford:

- Aprire lo sportello della cassetta Thetford e tirare la staffa di supporto verso l'alto per rimuovere la cassetta Thetford.
- Estrarre la cassetta Thetford in modo perpendicolare fino all'arresto.
- Ribaltare leggermente la cassetta Thetford e quindi estrarla completamente.

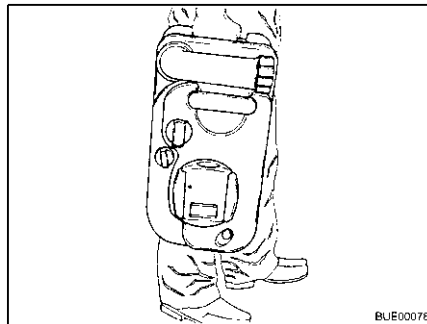

Fig. 257 Trasporto della cassetta Thetford

- Portare la cassetta Thetford ad uno dei punti di svuotamento previsti allo scopo. Ruotare il bocchettone di scarico verso l'alto.

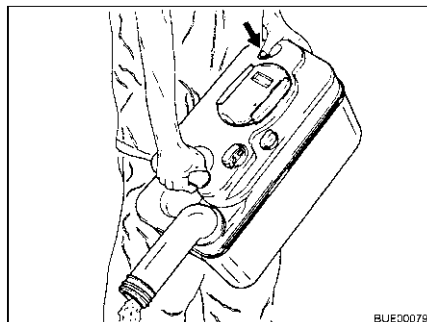

Fig. 258 Svuotamento della cassetta Thetford

- Ruotare il bocchettone di scarico verso l'alto.
- Rimuovere il coperchio del bocchettone di scarico.
- Ruotare la cassetta Thetford con il bocchettone di scarico verso il basso.
- Premere con il pollice il tasto per l'aerazione. La cassetta Thetford si svuota.
- Sciacquare la cassetta Thetford con abbondante acqua potabile.

- Chiudere il bocchettone di scarico con il coperchio.
- Girare il bocchettone di scarico in senso antiorario.

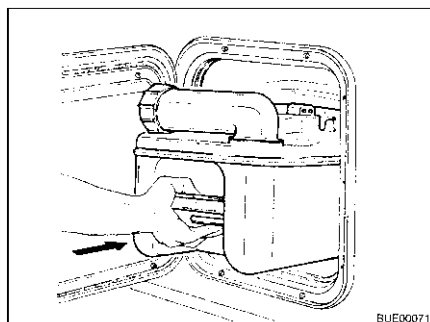

Fig. 259 Inserimento della cassetta Thetford

- Preparare la toilette Thetford per l'uso.
- Spingere la cassetta Thetford all'indietro, al suo posto.
- Verificare che la cassetta Thetford sia assicurata dalla staffa di supporto.
- Chiudere lo sportello per la cassetta Thetford.

10.7.2 Toilette con banco fisso (Thetford C-402)



- ▷ È possibile rimuovere la cassetta Thetford solo se il cursore è chiuso.

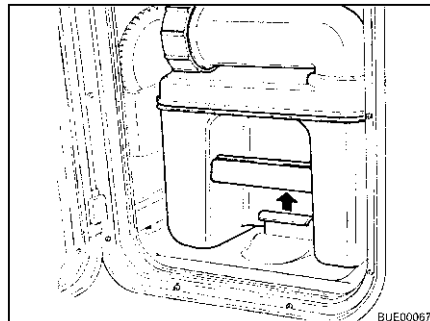

Fig. 260 Azionamento della staffa di supporto

Preparazione della toilette:

- Aprire lo sportello della cassetta Thetford e tirare la staffa di supporto verso l'alto per rimuovere la cassetta Thetford.

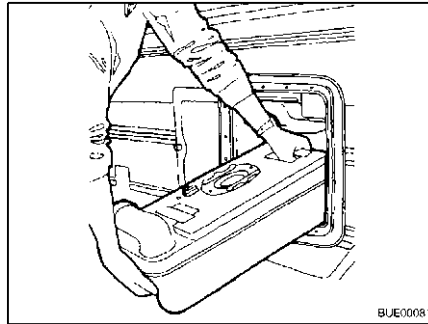

Fig. 261 Rimozione della cassetta Thetford

- Estrarre la cassetta Thetford in modo perpendicolare fino all'arresto.
- Ribaltare leggermente la cassetta Thetford e quindi estrarla completamente.

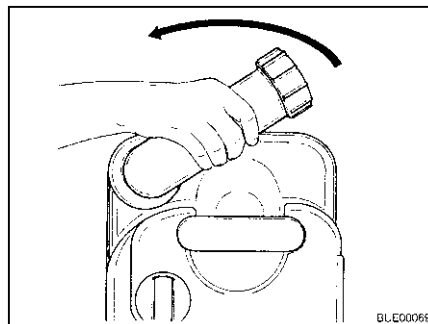

Fig. 262 Ruotare il bocchettone di scarico

- Sistemare la cassetta Thetford in posizione verticale.
 - Ruotare il bocchettone di scarico verso l'alto.
 - Rimuovere il coperchio del bocchettone di scarico.
- ▷ Non svuotare mai i liquidi sanitari direttamente nella vaschetta della toilette.

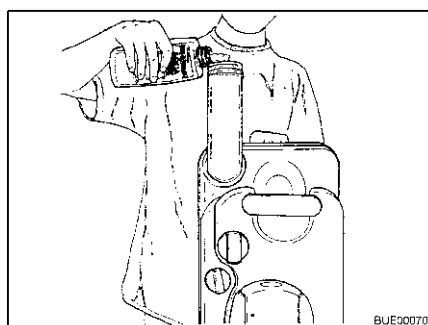

Fig. 263 Rifornimento di liquido sanitario

- Riempire la cassetta Thetford della quantità indicata di liquidi sanitari.
- In seguito riempire d'acqua finché il fondo della cassetta Thetford non è completamente coperto.



- Chiudere il bocchettone di scarico con il coperchio.
- Girare il bocchettone di scarico in senso antiorario.
- ▷ Durante l'inserimento non forzare. La cassetta Thetford può venire danneggiata.

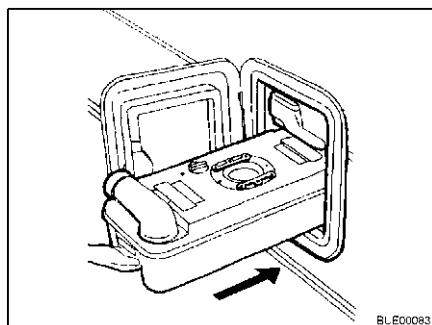

Fig. 264 Inserimento della cassetta Thetford

- Spingere la cassetta Thetford all'indietro, al suo posto.

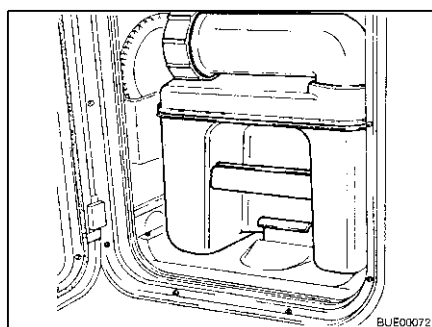

Fig. 265 Cassetta Thetford bloccata

- Verificare che la cassetta Thetford sia assicurata dalla staffa di supporto.
- Chiudere lo sportello per la cassetta Thetford.

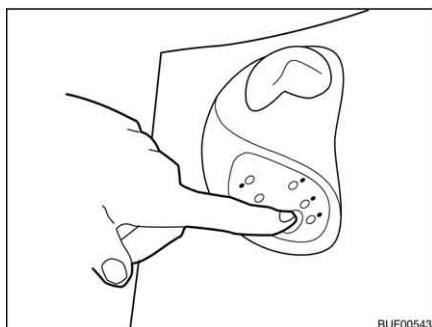

Fig. 266 Prelavaggio

Utilizzo della toilette:

- Riempire la vaschetta della toilette con un po' d'acqua. Allo scopo premere il tasto dello sciacquone. Il risciacquo continua finché si tiene premuto il tasto apposito.
- Usare la toilette.

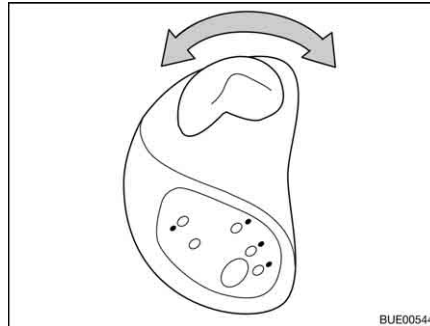

Fig. 267 Azionamento del cursore

- Aprire il cursore. A tal fine ruotare la leva del cursore in senso antiorario.

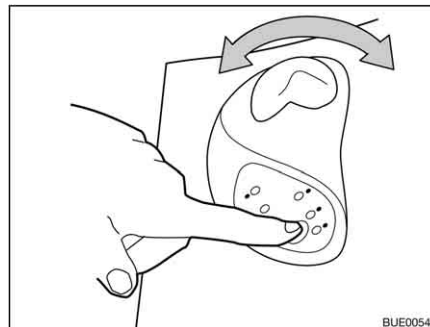

Fig. 268 Azionamento del risciacquo

- Tirare l'acqua della toilette. Allo scopo premere il tasto dello sciacquone.
- Dopo aver tirato l'acqua richiudere il cursore. Girare la leva del cursore in senso orario.



- ▷ È possibile rimuovere la cassetta Thetford solo se il cursore è chiuso.

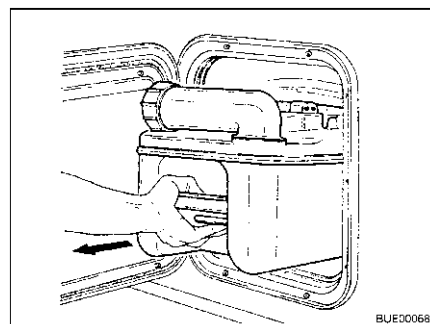

Fig. 269 Cassetta Thetford, rimozione

Svuotare la cassetta Thetford:

- Aprire lo sportello della cassetta Thetford e tirare la staffa di supporto verso l'alto per rimuovere la cassetta Thetford.
- Estrarre la cassetta Thetford in modo perpendicolare fino all'arresto.
- Ribaltare leggermente la cassetta Thetford e quindi estrarla completamente.



Fig. 270 Trasporto della cassetta Thetford

- Posizionare la cassetta Thetford sulle ruote in posizione verticale.
- Spingere verso il basso la maniglia della barra di traino e allontanarla dalla cassetta Thetford. Il bloccaggio della barra di traino si sblocca.
- Estrarre completamente la barra di traino sulla maniglia.
- Portare la cassetta Thetford ad uno dei punti di svuotamento previsti allo scopo.
- Inserire completamente la barra di traino sulla maniglia.

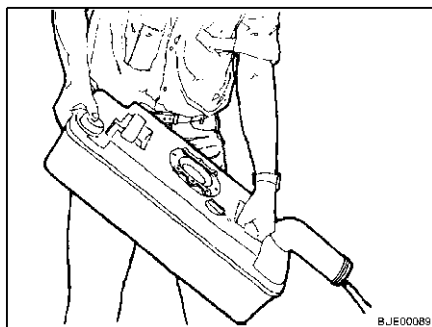

Fig. 271 Svuotamento della cassetta Thetford

- Ruotare il bocchettone di scarico verso l'alto.
- Rimuovere il coperchio del bocchettone di scarico.
- Ruotare la cassetta Thetford con il bocchettone di scarico verso il basso.
- Premere con il pollice il tasto per l'aerazione. La cassetta Thetford si svuota.
- Sciacquare la cassetta Thetford con abbondante acqua potabile.
- Chiudere il bocchettone di scarico con il coperchio.
- Girare il bocchettone di scarico in senso antiorario.

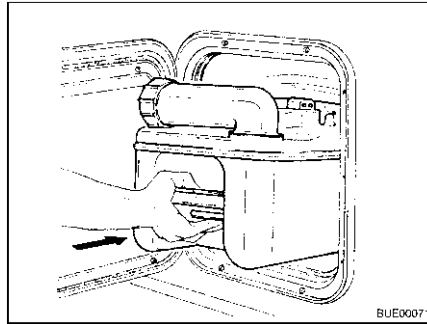

Fig. 272 Inserimento della cassetta Thetford

- Preparare la toilette Thetford per l'uso.
- Spingere la cassetta Thetford all'indietro, al suo posto.
- Verificare che la cassetta Thetford sia assicurata dalla staffa di supporto.
- Chiudere lo sportello per la cassetta Thetford.

10.7.3 Toilette (Dometic)



- ▷ È possibile rimuovere il serbatoio fecale (cassetta) solo se il cursore è chiuso.

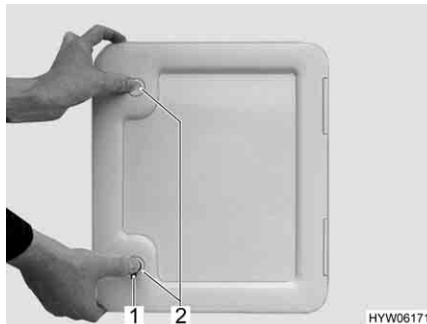

Fig. 273 Sportello per il serbatoio fecale



Fig. 274 Serbatoio fecale

Preparazione della toilette:

- Aprire lo sportello per il serbatoio fecale all'esterno del veicolo. Inserire la chiave nel cilindro della serratura a pressione (Fig. 273,1) e ruotare di un quarto di giro.
- Estrarre la chiave.
- Premere contemporaneamente con i pollici entrambe le serrature a pressione (Fig. 273,2) e aprire lo sportello.
- Tirare la staffa di supporto (Fig. 274,3) verso l'alto e sfilare il serbatoio fecale (Fig. 274,1) mediante la maniglia (Fig. 274,2) interamente.
- Inclinare leggermente il serbatoio fecale e quindi sfilarlo completamente.

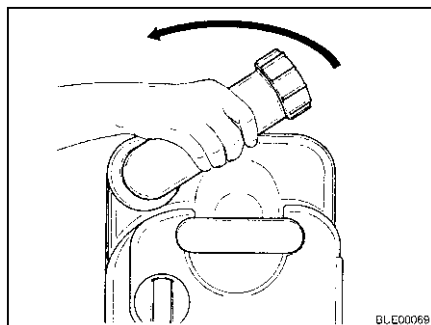

Fig. 275 Ruotare il bocchettone di scarico

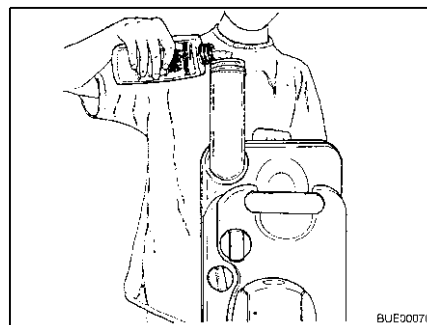

Fig. 276 Rifornimento di liquido sanitario

- Mettere il serbatoio fecale in posizione verticale.
- Ruotare il bocchettone di scarico verso l'alto.
- Rimuovere il coperchio del bocchettone di scarico.
- Versare la quantità indicata di liquido sanitario nel serbatoio fecale.
- In seguito riempire d'acqua finché il fondo del serbatoio fecale non è completamente coperto.
- Chiudere il bocchettone di scarico con il coperchio.
- Girare il bocchettone di scarico in senso antiorario.
- Rimettere il serbatoio fecale al suo posto senza applicare forza.
- Verificare che il serbatoio fecale sia assicurato dalla staffa di supporto.
- Chiudere lo sportello per il serbatoio fecale.



Fig. 277 Tazza del WC con centralina di controllo e di comando

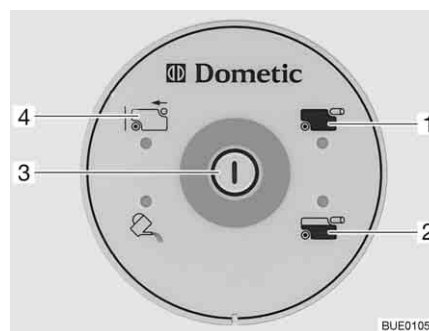

Fig. 278 Centralina di controllo e di comando della toilette

Prima di utilizzare la toilette far scorrere un po' d'acqua nella tazza del WC. Premere il pulsante acqua di scarico (Fig. 278,3) sulla centralina di controllo e di comando (Fig. 277,2).

Risciacquo:

- Prima di tirare l'acqua, aprire il cursore della toilette. Sfilare la leva del cursore (Fig. 277,1).
- Per sciacquare premere il pulsante (Fig. 278,3).
- Dopo aver tirato l'acqua chiudere il cursore. Premere la leva del cursore.

La spia di controllo (Fig. 278,2) è accesa se il serbatoio fecale è pieno a 3/4. La spia di controllo (Fig. 278,1) si accende quando il serbatoio fecale deve essere svuotato.

Estrarre il serbatoio fecale:

- Premere verso l'interno la leva del cursore (Fig. 277,1). Il cursore viene chiuso. Per svuotare il cursore della toilette **deve** essere chiuso.
- Aprire lo sportello per il serbatoio fecale all'esterno del veicolo.
- Tirare la staffa di supporto (Fig. 274,3) verso l'alto e sfilare il serbatoio fecale (Fig. 274,1) mediante la maniglia (Fig. 274,2) interamente.
- Inclinare leggermente il serbatoio fecale e quindi sfilarlo completamente. Sulla centralina di controllo e di comando si accende l'indicatore "Serbatoio fecale estratto" (Fig. 278,4).

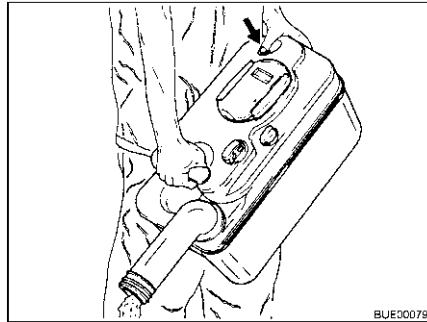

Fig. 279 Svuotare il serbatoio fecale

Svuotamento del serbatoio fecale:

- Portare il serbatoio fecale ad uno dei punti di svuotamento previsti allo scopo.
- Ruotare il bocchettone di scarico completamente verso l'alto.
- Rimuovere il coperchio del bocchettone di scarico.
- Ruotare il serbatoio fecale con il bocchettone di scarico verso il basso.
- Premere con il pollice il tasto per l'aerazione. Il serbatoio fecale si svuota.
- Sciacquare bene con acqua il serbatoio fecale.
- Chiudere il bocchettone di scarico con il coperchio.
- Girare il bocchettone di scarico in senso antiorario.
- Rimettere il serbatoio fecale al suo posto senza applicare forza.
- Verificare che il serbatoio fecale sia assicurato dalla staffa di supporto.
- Chiudere lo sportello per il serbatoio fecale.

Panoramica del capitolo

Questo capitolo contiene indicazioni sulla cura del veicolo.

Le indicazioni concernono i seguenti punti:

- l'esterno del veicolo
- l'interno
- l'impianto idrico
- la cappa di aspirazione
- l'impianto di climatizzazione
- il funzionamento invernale

Schede (liste) di controllo con misure da prendere quando non si utilizza per lungo tempo il veicolo sono riportate alla fine del presente capitolo.

Le schede di controllo concernono i seguenti punti:

- l'inattività temporanea
- l'inattività nel periodo invernale
- la messa in funzione dopo un periodo di inattività

11.1 Cura degli esterni

11.1.1 Note generali

La normale cura degli esterni consiste in un lavaggio regolare. La frequenza con la quale occorre lavare il veicolo dipende dalle condizioni d'uso e da quelle ambientali. In ambienti con forte inquinamento atmosferico o se vengono percorse strade cosparse di sale antigelo, lavare il veicolo più spesso. Lavare spesso il veicolo anche quando esso viene esposto ad ambienti salini e umidi (zone costiere, climi caldi e umidi).

Cercare di non parcheggiare sotto agli alberi. Le secrezioni resinose di molti alberi rendono la vernice opaca e favoriscono un possibile processo di corrosione.

Lavare via subito e accuratamente gli escrementi di uccelli, in quanto l'acidità in essa contenuta risulta particolarmente corrosiva.

11.1.2 Lavaggio con pulitori ad alta pressione



- ▷ Non lavare i pneumatici con pulitore ad alta pressione. I pneumatici possono venire danneggiati.
- ▷ Non spruzzare direttamente le applicazioni esterne con il pulitore ad alta pressione. In caso contrario le applicazioni esterne potrebbero staccarsi.

Prima di lavare il veicolo con un pulitore ad alta pressione consultare il relativo manuale di funzionamento.

Quando si utilizza un ugello a getto circolare per il lavaggio, mantenere una distanza minima di ca. 700 mm fra il veicolo e l'ugello di pulizia.

Prestare attenzione che il getto d'acqua fuoriesca in pressione. Se si utilizza il pulitore ad alta pressione in modo non professionale si possono arrecare danni al veicolo. La temperatura dell'acqua non deve superare i 60 °C. Muovere il getto d'acqua durante l'intera procedura di lavaggio. Non indirizzare il getto direttamente su spiragli di porte, su componenti elettrici, su connettori a spina, su guarnizioni e su griglie di aerazione od oblò. Pericolo di danneggiamento del veicolo oppure di penetrazione d'acqua nell'abitacolo.

11.1.3 Lavaggio del veicolo



- ▷ Non lavare mai il veicolo in impianti di lavaggio. È possibile che l'acqua penetri nella griglia di areazione, nei camini di scarico, nei dispositivi di disareazione della cappa aspirante oppure dei dispositivi di aerazione forzata. Il veicolo può venire danneggiato.
- Pulire il veicolo esclusivamente negli spazi appositamente allestiti per il lavaggio di veicoli.
Evitare una insolazione diretta. Rispettare le norme antinquinamento.
- Strofinare le applicazioni esterne e componenti di plastica solamente con acqua abbondante calda, detersivo per piatti e un panno morbido.
- Lavare il veicolo con molta acqua, con una spugna pulita oppure con una spazzola delicata. In caso di sporco resistente, usare detersivo per piatti all'acqua.
- Le pareti esterne verniciate possono essere pulite inoltre con un detergente per caravan.
- Trattare regolarmente con un lucidante le parti supplementari in vetroresina. Si evita, in questo modo, che le parti in plastica si rovinino a contatto con i raggi solari, permettendo così di mantenere inalterata la funzione sigillante della superficie esterna della plastica.
- Strofinare le guarnizioni di gomma sulle porte e gli sportelli dei gavoni con talco.
- Lubrificare i cilindri delle serrature sulle porte e gli sportelli dei gavoni mediante grafite in polvere.

11.1.4 Finestre in vetro acrilico

Considerata la sua sensibilità, il vetro acrilico delle finestre deve essere trattato con particolare cura.



- ▷ Non strofinare mai il vetro acrilico delle finestre asciutte poiché i granuli di polvere possono danneggiare la superficie.
- ▷ Pulire il vetro acrilico delle finestre soltanto con abbondante acqua calda, un po' di detersivo per piatti e un panno morbido.
- ▷ Non utilizzare assolutamente detersivi per vetri contenenti additivi chimici, abrasivi o contenenti alcol. Questi provocherebbero un infragilimento anticipato del vetro e la formazione di fessure.
- ▷ Non utilizzare detersivi, utilizzati per le carrozzerie (p. es. anti catrame o anti silicone), con vetro acrilico.
- ▷ Non entrare in impianti di lavaggio.
- ▷ Non applicare alcun adesivo sul vetro acrilico delle finestre.
- ▷ Dopo il lavaggio del veicolo sciacquare ancora una volta le finestre in vetro acrilico con abbondante acqua pulita.
- ▷ Strofinare le guarnizioni con talco.



- ▷ Per il trattamento seguente alla pulizia è adatto il detergente per vetro acrilico con effetto antistatico. Con una pulitura per vetro acrilico è possibile trattare piccoli graffi. Questi prodotti sono disponibili presso il servizio accessori.

11.1.5 Sottoscocca

Il sottoscocca del veicolo è ricoperto parzialmente da una protezione resistente all'invecchiamento. In caso di eventuali danni riparare subito la pellicola protettiva. Non trattare le superfici ricoperte della pellicola protettiva con olio spray.



- ▷ Utilizzare solo prodotti approvati dal produttore. I nostri concessionari e punti di assistenza autorizzati saranno lieti di consigliarvi.

11.1.6 Serbatoio delle acque grigie

Dopo aver utilizzato il veicolo pulire il serbatoio delle acque grigie.

Pulizia:

- Svuotare il serbatoio delle acque grigie.
- A questo scopo aprire l'apertura per il serbatoio delle acque grigie e il rubinetto di scarico.
- Sciacquare a fondo il serbatoio delle acque grigie con acqua potabile.
- Se possibile, pulire manualmente le sonde delle acque grigie attraverso le apposite aperture per la pulizia.

11.1.7 Scalino di ingresso

Se lo scalino di ingresso venisse lubrificato, durante la marcia del veicolo il lubrificante può impregnarsi di impurità compromettendo in questo modo la funzione dello scalino di ingresso oppure addirittura danneggiarlo. Per questo motivo non oliare né ingrassare le parti mobili dello scalino di ingresso.

11.2 Cura dell'interno



- ▷ Se è possibile, trattare subito le macchie.
- ▷ Considerata la sua sensibilità, il vetro acrilico delle finestre deve essere trattato con particolare cura (vedi paragrafo 11.1.4).
- ▷ Considerata la loro sensibilità, i componenti in PVC della zona di soggiorno e del bagno devono essere trattati con particolare cura. Non utilizzare in nessun caso detersivi chimici o detersivi antiappannanti, né prodotti abrasivi. In questo modo si evitano l'infragilimento e le screpolature.
- ▷ Colore per capelli, smalto per unghie, cenere di sigarette e sostanze simili possono causare macchie o decolorazioni permanenti su parti in plastica. Evitare dunque che queste sostanze vengano a contatto con parti in plastica. Se non si riesce ad evitarlo, rimuovere immediatamente queste sostanze.
- ▷ Non usare prodotti corrosivi per la pulizia degli scarichi. Non versare mai acqua bollente negli scarichi. Prodotti corrosivi o acqua bollente possono danneggiare i tubi di scarico e i sifoni.
- ▷ Non utilizzare essenza d'aceto per pulire la toilette e l'impianto idrico, o per togliere le incrostazioni di calcare dell'impianto idrico stesso. L'essenza di aceto può danneggiare le guarnizioni o alcune parti dell'impianto. Per togliere il calcare utilizzare agenti decalcificanti esistenti in commercio.
- ▷ Utilizzare l'acqua con parsimonia. Pulire con un panno umido eventuali residui di umidità.
- ▷ Spazzolare i tappeti e i cuscini con una spazzola dell'aspirapolvere adatta.



▷ I nostri concessionari e i nostri punti di assistenza sono a disposizione per eventuali richieste per l'uso degli prodotti.

- Superfici dei mobili, maniglie dei mobili, lampade e luci, parti varie in plastica nel vano abitabile e zona bagno devono essere puliti con uno straccio di lana inumidito con acqua. All'acqua può essere aggiunto del detersivo tipo morbido. Se necessario, trattare le superfici di vernice con un lucidante per mobili.
- Pulire i cuscini delicatamente con la schiuma di un detersivo delicato o con schiuma asciutta. Non lavare i cuscini da soli, farli lavare. Proteggere i cuscini dai raggi solari, perché non sbiadiscano.
- Pulire i cuscini di novalife® solo con acqua pulita.
- I rivestimenti in pelle devono essere puliti con uno straccio di lana imbevuto di sapone tipo Marsiglia. Prestare attenzione che l'acqua non entri tra le cuciture della pelle e che i rivestimenti in pelle non si impregnino d'acqua.
- Le tendine e i tendaggi devono essere lavati a secco.
- Passare regolarmente l'aspiratore sui tappeti, eventualmente pulire con una schiuma per tappeti.
- Pulire il rivestimento in PVC del pavimento con un detersivo delicato che contiene sapone, adatto per pavimenti in PVC. Non appoggiare i tappeti sul rivestimento in PVC bagnato. Le moquette e i rivestimenti in PVC dei pavimenti potrebbero incollarsi l'uno con l'altro.
- Non lavare mai il lavandino e il fornello a gas con prodotti abrasivi contenenti sabbia. Evitare tutto quello che potrebbe provocare graffi o rigature.
- Pulire i bruciatori del fornello a gas solo con un panno umido. Evitare l'infiltrazione di acqua nelle aperture delle coperture dei bruciatori. L'acqua può danneggiare i bruciatori del fornello a gas.
- Spazzolare la protezione contro gli insetti delle porte, finestre e degli oblò con una spazzola morbida oppure usare la spazzola dell'aspirapolvere.
- Spazzolare l'oscurante a rullo con una spazzola morbida oppure usare la spazzola dell'aspirapolvere. Rimuovere lo sporco e il grasso con acqua saponata a 30 °C (sapone duro).
- Spazzolare le tendine oscuranti pieghevoli con una spazzola morbida oppure usare la spazzola dell'aspirapolvere. Rimuovere lo sporco e il grasso con acqua saponata a 30 °C (sapone duro).
- Le cinture di sicurezza possono essere pulite con lisciva di sapone. Prima di essere avvolte, le cinture di sicurezza devono essere completamente asciutte.
- Strofinare la pila a combustibile con un panno umido e morbido.

11.3 Impianto idrico

11.3.1 Pulizia del serbatoio dell'acqua

- Svuotare il serbatoio dell'acqua e chiudere l'apertura di scarico.
- Staccare il coperchio del serbatoio dell'acqua.
- Versare acqua con un po' di detersivo nel serbatoio dell'acqua (non utilizzare prodotti abrasivi).
- Con una normale spazzola per lavare sfregare il serbatoio dell'acqua, fino a che nessun rivestimento è più presente.

- Sfregare via anche l'involucro della pompa.
- Se possibile, pulire manualmente le sonde dell'acqua potabile attraverso le apposite aperture per la pulizia.
- Risciacquare il serbatoio dell'acqua con abbondante acqua potabile.

11.3.2 Pulizia delle tubature dell'acqua



- ▷ Utilizzare solo detersivi adeguati reperibili nel commercio specializzato.
- ▷ Il detergente deve essere conforme alle disposizioni nazionali e omologato (se richiesto).



- ▷ Raccogliere la miscela di acqua e detersivo in uscita e smaltirla in modo professionale.

- Svuotare l'impianto idrico.
- Chiudere tutte le aperture di scarico e i rubinetti di scarico.
- Versare la miscela di acqua e detersivo nel serbatoio dell'acqua. Così facendo osservare le indicazioni del costruttore per il rapporto di miscela.
- Aprire singolarmente i rubinetti di scarico.
- Lasciare aperti i rubinetti di scarico finché la miscela di acqua e detersivo ha raggiunto la relativa bocca di erogazione.
- Richiudere i rubinetti di scarico.
- Posizionare tutti i rubinetti dell'acqua su "Caldo" e aprirli.
- Lasciare aperti i rubinetti dell'acqua finché la miscela di acqua e detersivo ha raggiunto la bocca di erogazione.
- Posizionare tutti i rubinetti dell'acqua su "Freddo" e aprirli.
- Lasciare aperti i rubinetti dell'acqua finché la miscela di acqua e detersivo ha raggiunto la bocca di erogazione.
- Chiudere tutti i rubinetti dell'acqua.
- Premere varie volte il risciacquo della toilette.
- Lasciar agire il detersivo secondo le indicazioni del costruttore.
- Svuotare l'impianto idrico. Raccogliere la miscela di acqua e detersivo e smaltirla in modo professionale.
- Per il risciacquo dell'intero impianto idrico, riempire varie volte con acqua potabile e svuotare di nuovo.

11.3.3 Disinfezione dell'impianto idrico



- ▷ Utilizzare solo disinfettanti adeguati reperibili nel commercio specializzato.
- ▷ Il disinfettante deve essere conforme alle disposizioni nazionali e omologato (se richiesto).



- ▷ Raccogliere la miscela di acqua e disinfettante in uscita e smaltirla in modo professionale.

- Svuotare l'impianto idrico.
- Chiudere tutte le aperture di scarico e i rubinetti di scarico.

- Versare la miscela di acqua e disinfettante nel serbatoio dell'acqua. Così facendo osservare le indicazioni del costruttore per il rapporto di miscela.
- Aprire singolarmente i rubinetti di scarico.
- Lasciare aperti i rubinetti di scarico finché la miscela di acqua e disinfettante ha raggiunto la relativa bocca di erogazione.
- Richiudere i rubinetti di scarico.
- Posizionare tutti i rubinetti dell'acqua su "Caldo" e aprirli.
- Lasciare aperti i rubinetti dell'acqua finché la miscela di acqua e disinfettante ha raggiunto la bocca di erogazione.
- Posizionare tutti i rubinetti dell'acqua su "Freddo" e aprirli.
- Lasciare aperti i rubinetti dell'acqua finché la miscela di acqua e disinfettante ha raggiunto la bocca di erogazione.
- Chiudere tutti i rubinetti dell'acqua.
- Premere varie volte il risciacquo della toilette.
- Lasciar agire il disinfettante secondo le indicazioni del costruttore.
- Svuotare l'impianto idrico. Raccogliere la miscela di acqua e disinfettante e smaltirla in modo professionale.
- Per il risciacquo dell'intero impianto idrico, riempire varie volte con acqua potabile e svuotare di nuovo.

11.4 Cappa di aspirazione

Pulire di tanto in tanto il filtro della cappa di aspirazione. La pulizia si rende necessaria in funzione alla frequenza in cui viene utilizzata la cappa di aspirazione. Pulire il filtro solo quando la potenza della cappa di aspirazione è visibilmente diminuita.

Pulitura del filtro: ■ Lavare il filtro con acqua calda e un po' di detersivo.

11.5 Impianto di climatizzazione

11.5.1 Dometic



Fig. 280 Impianto di climatizzazione (Dometic)

Nella parte inferiore dell'unità sul soffitto dell'impianto di climatizzazione (Fig. 280,2) si trovano, dietro alle griglie di areazione (Fig. 280,1 e 3) rispettivamente un filtro di lanugine ed un filtro ai carboni attivi. I filtri di lanugine devono essere regolarmente puliti a intervalli regolari e sostituiti quando necessario. Il produttore consiglia di cambiare annualmente i filtri a carbone attivo.

Sul lato sinistro dell'unità sul soffitto (al di fuori del veicolo) si trovano le aperture di scarico per la condensa. Per fare in modo che la condensa possa scorrere liberamente, l'apertura di scarico deve essere tenuta libera da sporco, foglie e simili.

11.5.2 Telair

Pulire di tanto in tanto il filtro e la griglia di aerazione all'esterno sull'involucro. La pulizia si rende necessaria in funzione alla frequenza in cui viene utilizzato l'impianto di climatizzazione. Pulire il filtro e la griglia di aerazione solo quando la potenza dell'impianto di climatizzazione è visibilmente diminuita.



- ▷ Per la pulizia del filtro utilizzare esclusivamente soluzioni detergenti delicate, mai benzina o solventi.

Pulitura del filtro:

- Lavare il filtro con acqua calda e un po' di detersivo.
- Far asciugare bene il filtro prima di rimontarlo.

Pulizia della griglia di aerazione:

- Liberare la griglia di aerazione esterna con una spazzola dallo sporco più grosso o da depositi. Utilizzando una soluzione detergente fare attenzione che non ci sia acqua all'interno dell'involucro.

11.6 Cura invernale

Il sale anticongelante danneggia il sottoscocca e le parti esposte agli spruzzi d'acqua. In inverno, consigliamo di lavare il veicolo più spesso. In particolare vengono attaccate le parti meccaniche e trattate in superficie, nonché le parti sotto il veicolo, che devono essere perciò pulite a fondo.



- ▷ In caso di pericolo di gelo è necessario alimentare il riscaldamento sempre ad una temperatura di 15 °C al minimo. Posizionare la ventola di ricircolo dell'aria (se presente) su automatico. Se le temperature esterne sono estremamente basse, aprire leggermente gli sportelli e le porte dei mobili. La circolazione di aria calda può contrastare un eventuale congelamento, p. es. delle tubature dell'acqua, e la formazione di condensa nei gavoni.
- ▷ In caso di pericolo di gelo coprire le finestre sul lato esterno del veicolo con i pannelli isolanti invernali.
- ▷ Mantenere il camino di scarico e le aerazioni forzate liberi dalla neve. Eventualmente utilizzare una prolunga per il camino.

11.6.1 Preparazione

- Controllare eventuale ruggine e danni alla verniciatura del veicolo. Eventualmente riparare i danni.
- Accertarsi che non possa penetrare acqua nelle bocche di ventilazione meccanica del pavimento e nel riscaldamento.
- Proteggere dalla ruggine le parti metalliche del sottoscocca con un agente protettivo a base di cera.
- Trattare le superfici verniciate esterne con appositi prodotti per la conservazione della vernice.

11.6.2 Funzionamento invernale

Nel funzionamento invernale, a causa del soggiorno all'interno del veicolo, in caso di basse temperature si forma condensa. Per garantire una buona qualità dell'aria e per evitare che il veicolo si danneggi a causa della condensa, è fondamentale aerare in modo adeguato.

- Nella fase di riscaldamento del veicolo portare il riscaldamento al massimo e aprire gli armadietti a tetto, le tendine e le tende a rullo. In questo modo si ottiene un'aerazione e disaerazione ottimale.
- Riscaldare soltanto se l'impianto di distribuzione dell'aria è acceso.
- Al mattino rimuovere tutti i cuscini, far prendere aria alle cassette di stivamento e asciugare i punti umidi.



- ▷ Nel caso dovesse comunque formarsi condensa da qualche parte, pulire semplicemente con un panno.
- ▷ Un'idoneità illimitata all'inverno, sui modelli senza doppio fondo, è garantita solo in collegamento con il "Pacchetto invernale" del primo equipaggiamento.

11.6.3 Alla fine della stagione invernale

- Effettuare lavaggi accurati del sottoscocca e del motore. Così si rimuovono i fondenti chimici che facilitano la corrosione (sali, residui di sostanze basiche).
- Effettuare la pulizia esterna e trattare le lamiere con cera comune per automobili.

11.7 Inattività

11.7.1 Inattività temporanea





- ▶ Dopo una sosta prolungata (circa 10 mesi) far controllare l'impianto frenante e del gas da una officina specializzata autorizzata.
- ▶ Tener presente che già dopo poco tempo l'acqua diventa imbevibile.
- ▶ I danni ai cavi causati da animali possono provocare un cortocircuito. Pericolo d'incendio!

Prima della messa a riposo effettuare la lista di controllo:

Veicolo di base

Operazione	Eseguita
Riempire completamente il serbatoio carburante. Così facendo è possibile evitare fenomeni di corrosione nel serbatoio	
Interporre sotto il veicolo dei cavalletti per scaricare ruote/pneumatici, oppure muovere il veicolo ogni 4 settimane. In questo modo si evitano punti di eccessiva pressione sui pneumatici e sui cuscinetti delle ruote	
Proteggere i pneumatici dall'irraggiamento diretto del sole. Pericolo di formazione di screpolature!	
Pompare i pneumatici fino alla pressione massima raccomandata	

	Operazione	Eseguita
	<p>Assicurarsi che il pianale e il sottoscocca abbiano sufficiente circolazione d'aria</p> <p> ▷ Umidità e mancanza d'aria, come p. es. causate da copertura con teloni o fogli di plastica, possono causare macchie e chiazze nel sottoscocca</p> <p>Attenersi inoltre alle indicazioni contenute nel manuale d'uso del veicolo di base</p>	
Scocca	<p>Chiudere tutti i camini con gli appositi tappi e chiudere ermeticamente le altre aperture (tranne i dispositivi di aerazione forzata). In questo modo si impedisce agli animali (p. es. topi) di introdursi all'interno del veicolo</p> <p>Per evitare la formazione di condensa, e di conseguenza la formazione di muffe, areare l'abitacolo, tutti i gavoni accessibili dall'esterno e l'area di stazionamento (p. es. il garage) ogni 3 settimane</p>	
Abitacolo	<p>Sollevare i cuscini imbottiti per migliore aerazione e coprirli</p> <p>Pulire il frigorifero</p> <p>Lasciare socchiuse la porta del frigorifero e del vano congelatore</p> <p>Cercare tracce di animali eventualmente introdotti nel veicolo</p> <p>Staccare lo schermo piatto dalla rete ed ev. rimuoverlo dal veicolo</p>	
Impianto del gas	<p>Chiudere la valvola principale di arresto della bombola gas</p> <p>Chiudere tutti i rubinetti di arresto del gas</p> <p>Togliere sempre le bombole del gas del vano portabombole, anche se sono vuote</p>	
Impianto elettrico	<p>Caricare completamente la batteria dell'abitacolo e la batteria di avviamento</p> <p> ▷ Prima di un periodo di fermo provvisorio, ricaricare la batteria per almeno 20 ore.</p> <p>Separare la batteria dell'abitacolo dalla rete di bordo da 12 V. Spegnerne l'interruttore staccabatteria sulla centralina elettrica o, mediante il pannello di controllo, attivare la separazione della batteria (vedere capitolo 8)</p>	
Impianto idrico	<p>Svuotare completamente l'impianto idrico. Soffiare via l'acqua residua dalle tubature dell'acqua (max. 0,5 bar). Lasciare aperti i rubinetti dell'acqua in posizione centrale. Lasciare aperti la valvola di sicurezza/di scarico (se presente) e tutti i rubinetti di scarico. Attenersi alle avvertenze contenute nel capitolo 10</p>	

11.7.2 Inattività nel periodo invernale

Sono necessari dei provvedimenti supplementari per l'inattività invernale:

	Operazione	Eseguita
Veicolo di base	Pulire a fondo la scocca e il sottoscocca spruzzandovi poi cera calda o trattandoli con prodotti di conservazione della vernice	
	Riempire il serbatoio carburante con gasolio invernale	
	Controllare il liquido antigelo nel radiatore	
	Riparare i danni alla vernice	
Scocca	Pulire accuratamente il veicolo esternamente	
	Tenere aperte le aperture di aerazione forzate	
	Pulire e lubrificare i puntelli integrati	
	Pulire e ingrassare tutte le cerniere delle porte e degli sportelli	
	Lubrificare i bloccaggi e le chiusure usando un pennello	
	Strofinare le guarnizioni in gomma con talco	
	Lubrificare i cilindri delle serrature mediante grafite in polvere	
Abitacolo	Inserire il deumidificatore dell'aria	
	Rimuovere i cuscini dal veicolo e depositarli in luogo asciutto	
	Aerare l'interno ogni 3 settimane	
	Svuotare tutti gli armadi e i ripiani e aprire gli sportelli, le porte e i cassetti	
	Pulire accuratamente l'interno	
	In caso di pericolo di gelo, rimuovere dal veicolo lo schermo piatto	
Impianto elettrico	Smontare la batteria di avviamento e le batterie dell'abitacolo e depositarle in un ambiente protetto dal gelo (vedi capitolo 8) o collegare il veicolo ad un'alimentazione a 230 V	
Impianto idrico	Pulire l'impianto idrico utilizzando prodotti detergenti reperibili nel commercio specializzato	
Veicolo complessivo	Applicare i teloni di protezione in modo da non coprire le aperture di aerazione, o usare teloni permeabili	

11.7.3 Rimessa in esercizio del veicolo dopo un periodo di fermo temporaneo o dopo un periodo di fermo invernale

Prima della messa in funzione effettuare i seguenti controlli:

	Operazione	Eseguita
Veicolo di base	Controllare la pressione dei pneumatici	
	Controllare la pressione dei pneumatici della ruota di scorta	
Scocca	Pulire i supporti girevoli dello scalino di ingresso	
	Controllare il funzionamento dei puntelli integrati	
	Controllare il corretto funzionamento di porte, delle finestre e degli oblò	
	Controllare il funzionamento di tutte le serrature esterne p. es. degli sportelli del gavone, del bocchettone di riempimento e della porta di ingresso	
	Togliere la copertura del camino di scarico del riscaldamento (qualora esistente)	
	Togliere la protezione dalla griglia di aerazione del frigorifero (qualora esistente)	
Impianto del gas	Sistemare le bombole del gas nel vano portabombole, fissarle per bene e collegarle al regolatore di pressione del gas	
Impianto elettrico	Collegare il veicolo alla rete esterna di alimentazione a 230 V	
	Caricare completamente la batteria dell'abitacolo e la batteria di avviamento	
	 ▷ Dopo la messa a riposo caricare la batteria almeno per 20 ore.	
	Collegare la batteria dell'abitacolo con una rete di bordo a 12 V. Accendere l'interruttore staccabatteria sulla centralina elettrica o, mediante il pannello di controllo, rimuovere la separazione della batteria (vedi capitolo 8)	
	Controllare il funzionamento dell'impianto elettrico, p. es. delle luci interne, della presa di corrente e degli apparecchi elettrici installati a bordo	
Impianto idrico	Disinfettare le tubature ed il serbatoio dell'acqua	
	Controllare la funzione della leva del serbatoio delle acque grigie	
	Chiudere la valvola di sicurezza/di scarico (se presente), i rubinetti di scarico e i rubinetti dell'acqua	
	Verificare che l'impianto idrico non presenti perdite	
Apparecchi montati	Controllare il funzionamento degli apparecchi montati	
	Sostituire, ogni due anni, il liquido del circuito del riscaldamento ad acqua calda	

Panoramica del capitolo

Questo capitolo contiene indicazioni sugli interventi di ispezione e di manutenzione nel veicolo.

Le indicazioni di manutenzione concernono i seguenti punti:

- le porte
- la batteria dell'abitacolo
- la pila a combustibile
- il riscaldamento ad acqua calda Alde
- il riscaldamento fisso
- la sostituzione delle lampade ad incandescenza

Informazioni importanti per l'ordinazione dei pezzi di ricambio sono riportati alla fine del presente capitolo.

12.1 Interventi di ispezione

Come ogni apparecchio tecnico, il veicolo deve essere sottoposto a controllo a intervalli regolari.

Questi interventi di ispezione devono essere eseguiti da personale specializzato.

Gli interventi di ispezione e di manutenzione richiedono conoscenze tecniche specifiche che non possono essere comprese nell'ambito di queste istruzioni per l'uso. Queste conoscenze tecniche sono disponibili presso tutti i nostri punti di assistenza. L'esperienza e le continue istruzioni tecniche dello stabilimento, nonché i dispositivi e gli utensili utilizzati, garantiscono un'ispezione professionale e conforme alle ultime conoscenze tecniche.

Far eseguire la "Prima ispezione programmata" 12 mesi dopo la prima immatricolazione presso un nostro punto di assistenza.

Eseguire tutti le altre ispezioni una volta l'anno.

Il punto di assistenza responsabile conferma l'esecuzione dei lavori.

Far confermare gli interventi di ispezione del telaio nel libretto del servizio clienti del produttore del telaio.



- ▷ Tenere presenti le ispezioni indicate dal costruttore e farle eseguire negli intervalli di tempo previsti. Ciò consente di mantenere intatto il valore del veicolo.
- ▷ La conferma dell'esecuzione degli interventi di ispezione vale come prova nel caso di eventuali danneggiamenti e di richieste di garanzia.

12.2 Interventi di manutenzione

Come ogni altro apparecchio tecnico, il veicolo richiede una manutenzione. Ambito e frequenza degli interventi di manutenzione dipendono dalle diverse condizioni di impiego e di utilizzo. In condizioni di utilizzo gravose, sottoporre il veicolo a manutenzione con una maggiore frequenza.

Sottoporre a manutenzione il veicolo di base e gli apparecchi montati, negli intervalli di tempo indicati nelle rispettive istruzioni per l'uso.

12.3 Porte

Per mantenere le proprietà antifrizione tra molla e cerniera, ingrassare le cerniere della porta di ingresso di tanto in tanto.



- ▷ Consigliamo come grasso lubrificante Molykote PG 65 o vaselina.

12.4 Batteria dell'abitacolo



- ▷ In caso di sostituzione della batteria utilizzare soltanto batterie identiche (identica capacità e tensione, ciclo fisso).
- ▷ Non usare mai batterie convenzionali per veicoli (batterie di avviamento). Per sostituire p. es. una batteria al piombo-acido, non usare una batteria al piombo-gel.
- ▷ Non utilizzare sostanze per il miglioramento delle prestazioni.

Per garantire una durata maggiore della batteria, prestare attenzione alle seguenti indicazioni:

- Mantenere la superficie della batteria pulita e asciutta.
- Controllare regolarmente il livello dell'acido ed ev. rabboccare con acqua desalinizzata o distillata. Non rabboccare mai con acidi.
- In caso di perdite d'acqua elevate far controllare la tensione del regolatore da un'officina specializzata.
- Controllare lo stato di carica della batteria misurando la concentrazione degli acidi.

Concentrazione degli acidi

- Se la concentrazione degli acidi è inferiore a 1,21 kg/l, la batteria deve essere ricaricata. Se viene utilizzato un acido per accumulatori con una densità pari a 1,23 kg/l, la batteria deve essere ricaricata con una concentrazione di acidi inferiore a 1,18 kg/l.
- Se la concentrazione degli acidi è pari a 1,21 kg/l la batteria è protetta fino a -15 °C contro il congelamento (con 1,28 kg/l fino a -70 °C).

La batteria ha cicli fissi e quindi è particolarmente adatta all'alimentazione di rete interna. Ciclo fisso significa che sono possibili diverse procedure di scarica/carica.

12.5 Pila a combustibile

12.5.1 Sostituzione della cartuccia del serbatoio



- ▶ Durante la sostituzione della cartuccia del serbatoio non fumare e non accendere nessuna fiamma viva. Pericolo d'incendio!
- ▶ Il metanolo è velenoso. Non inalarlo o ingerirlo ed evitare qualsiasi contatto con la pelle o con gli occhi.



- ▷ Durante il collegamento dell'attacco del serbatoio assicurarsi che il tubo del serbatoio non sia piegato né schiacciato.
- ▷ Utilizzare esclusivamente cartucce del serbatoio originali della ditta SFC.



- ▷ La cartuccia del serbatoio può essere sostituita anche quando il sistema è in funzione.
- ▷ Il metanolo fuoriuscito evapora senza lasciare residui.
- ▷ Le cartucce del serbatoio originali sono disponibili presso tutti i concessionari e i punti di assistenza autorizzati.

- Svitare l'allacciamento della cartuccia del serbatoio dalla cartuccia vuota.
- Allentare la cinghia di fissaggio della cartuccia.
- Rimuovere la cartuccia vuota dal relativo supporto.
- Dopo l'uso, chiudere saldamente la cartuccia con il coperchio a vite.
- Inserire una nuova cartuccia originale chiusa nell'apposito supporto.
- Bloccare la cartuccia con la cinghia di fissaggio.
- Aprire e riporre il coperchio a vite.
- Avvitare l'allacciamento della cartuccia alla nuova cartuccia.
- Nel menu "Menu principale > Cartuccia del serbatoio", immettere le dimensioni della cartuccia inserita e premere "OK" per confermare.

12.5.2 Rabbocco del fluido di servizio



- ▷ Utilizzare esclusivamente il set di riempimento della ditta SFC.
- ▷ Rabboccare il fluido di servizio solamente se sul pannello di controllo viene visualizzata l'indicazione corrispondente.
- ▷ Evitare che sporcizia o corpi estranei penetrino nell'apertura di rifornimento.



- ▷ I set di riempimento originali sono disponibili presso tutti i concessionari e i punti di assistenza autorizzati.
- ▷ Pulire con un panno il fluido di servizio fuoriuscito.
- Spegnerne la pila a combustibile ed estrarre la spina di collegamento dell'apparecchio.
- Estrarre il tubo di scarico.
- Tagliare la punta del beccuccio della bottiglia di riempimento.
- Versare l'intero contenuto della bottiglia di riempimento nel raccordo del tubo di scarico.
- Reinserrire il tubo di scarico.
- Inserire di nuovo la spina di collegamento dell'apparecchio.
- Premere il tasto Reset.

12.6 Riscaldamento ad acqua calda Alde



- ▷ Controllare periodicamente il livello del liquido nel vaso d'espansione.
- ▷ Durante o dopo le prime ore di esercizio del riscaldamento ad acqua calda, è possibile che il livello si abbassi sotto il livello minimo. In questo caso aggiungere il liquido per il riscaldamento.
- ▷ Dopo il primo periodo d'uso, consigliamo di spurgare il circuito del riscaldamento dall'aria e di controllare la percentuale di glicole presente nel liquido del riscaldamento.
- ▷ Sostituire il liquido del circuito del riscaldamento ca. ogni due anni dal concessionario autorizzato o presso il punto di assistenza, poiché la protezione contro la corrosione col tempo diminuisce.
- ▷ Rabboccare il circuito di riscaldamento con una miscela di glicole e acqua (60 : 40). Questa miscela anticongelante resiste fino a temperature di ca. -25 °C. Quando si rabboccano i riscaldamenti ad acqua calda collegati al circuito di raffreddamento del motore del veicolo, prestare attenzione ai dati riportati nelle istruzioni per l'uso del produttore.



- ▷ Per ulteriori informazioni consultare le istruzioni per l'uso separate del produttore dell'apparecchio.

12.6.1 Controllo del livello del liquido



Fig. 281 Vaso d'espansione del riscaldamento ad acqua calda

- Spegnere il riscaldamento ad acqua calda e lasciar raffreddare.
- Controllare se il livello del liquido nel vaso d'espansione (Fig. 281) è tra la riga del "MIN" (Fig. 281,3) e del "MAX" (Fig. 281,2).

12.6.2 Aggiunta di liquido

- Sistemare il veicolo in posizione orizzontale. È possibile così evitare che si formino bolle d'aria.
- Spegnere il riscaldamento ad acqua calda e lasciar raffreddare.
- Svitare o togliere il diaframma.
- Aprire il coperchio (Fig. 281,1) del vaso di espansione.
- Rimuovere il coperchio.
- Misurare la densità del liquido dell'antigelo. La percentuale di antigelo deve essere del 40 %, o deve corrispondere al valore di -25 °C.
- Rabboccare lentamente il vaso d'espansione con miscela di antigelo e acqua.



- ▷ Il livello ideale del liquido è raggiunto quando si supera di 1 cm (in stato di raffreddamento) la riga del "MIN" nel vaso d'espansione.

12.6.3 Sfiato del sistema di riscaldamento



Fig. 282 Valvola di sfiato del riscaldamento ad acqua calda

Le valvole di sfiato sono poste accanto ai radiatori.

Per l'ubicazione delle valvole di sfiato vedi anche la tabella "Posizione delle valvole di sfiato".

- Spegnerne il riscaldamento ad acqua calda e lasciar raffreddare.
- Aprire la valvola di sfiato (Fig. 282,1) e lasciare uscire tutta l'aria presente nel circuito.
- Chiudere la valvola di sfiato.
- Ripetere questa procedura in tutte le valvole di sfiato.
- Controllare se il riscaldamento ad acqua calda funziona si riscalda.

12.6.4 Posizione delle valvole di sfiato

Posizione delle valvole di sfiato	
I 800	Scarico per lo svuotamento totale nel doppio fondo sotto il serbatoio dell'acqua (sotto il veicolo) Sotto il sedile del conducente e del passeggero Nella cassapanca anteriore della dinette centrale Nella cassapanca del divano Sullo scambiatore di calore In cucina, lateralmente al cassetto superiore Sulla scala per il letto in coda a destra e sinistra
I 810	Scarico per lo svuotamento totale nel doppio fondo sotto il serbatoio dell'acqua (sotto il veicolo) Sotto il sedile del conducente e del passeggero Nella cassapanca anteriore della dinette centrale Sopra il divano dietro la tendina Nell'armadio in basso all'ingresso a sinistra Sullo scambiatore di calore In cucina, lateralmente al cassetto superiore Sullo sportello del garage direttamente sul riscaldamento

I 830

Posizione delle valvole di sfiato

Scarico per lo svuotamento totale nel doppio fondo sotto il serbatoio dell'acqua (sotto il veicolo)

Davanti a sinistra, di fronte alla porta del conducente dietro un rivestimento

Sotto il sedile del conducente e del passeggero

Nella cassapanca anteriore della dinette centrale

Nella cassapanca della dinette a L in direzione del corridoio centrale

A destra sul divano laterale Reliner con prolunga

Nell'armadio in basso all'ingresso a sinistra

Sul radiatore a piastre

Sul gradino della scala per il letto in coda a destra e sinistra

I 890

Scarico per lo svuotamento totale nel doppio fondo sotto il serbatoio dell'acqua (sotto il veicolo)

Sotto il sedile del conducente e del passeggero

Nella cassapanca anteriore della dinette centrale

Nella cassapanca del divano

Nell'armadio in basso all'ingresso a sinistra

Sullo scambiatore di calore

In cucina, lateralmente al cassetto superiore

Nel rivestimento accanto al letto in coda a destra e sinistra

Sul radiatore nel bagno

Nel vano WC

Nel garage di coda (sotto al coperchio del rivestimento del letto)

I 895

Scarico per lo svuotamento totale nel doppio fondo sotto il serbatoio dell'acqua (sotto il veicolo)

Sotto il sedile del conducente e del passeggero

Nella cassapanca anteriore della dinette centrale

Nella cassapanca del divano

Nell'armadio in basso all'ingresso a sinistra

Sullo scambiatore di calore

In cucina, lateralmente al cassetto superiore

Nel rivestimento accanto al letto in coda a destra e sinistra

Sul radiatore nel bagno

Nel vano WC

Nel garage di coda (sulla valvola a 3 vie)

I 915

Scarico per lo svuotamento totale nel doppio fondo sotto il serbatoio dell'acqua (sotto il veicolo)

Davanti a sinistra, di fronte alla porta del conducente dietro un rivestimento

Sotto il sedile del conducente e del passeggero

Nella cassapanca anteriore della dinette centrale

Posizione delle valvole di sfianto

Nella cassapanca della dinette a L in direzione del corridoio centrale
 A destra sul divano laterale Reliner con prolunga
 Nell'armadio in basso all'ingresso a sinistra
 Sul radiatore a piastre
 Nel rivestimento accanto al letto in coda a destra e sinistra
 Nel garage di coda (sulla valvola a 3 vie)

I 920

Scarico per lo svuotamento totale nel doppio fondo sotto il serbatoio dell'acqua (sotto il veicolo)
 Davanti a sinistra, di fronte alla porta del conducente dietro un rivestimento
 Sotto il sedile del conducente e del passeggero
 Nella cassapanca anteriore della dinette centrale
 Nella cassapanca della dinette a L in direzione del corridoio centrale
 A destra sul divano laterale Reliner con prolunga
 Nell'armadio in basso all'ingresso a sinistra
 Sul radiatore scalda-asciugamani
 A sinistra sotto il lavandino di fronte al letto in coda
 Sul gradino della scala per il letto in coda a destra e sinistra

12.7 Riscaldamento fisso

Mettere in funzione 10 minuti il riscaldamento fisso almeno una volta al mese a motore freddo e impostando al minimo la ventola.

Prima dell'inizio del periodo di utilizzo, il riscaldamento fisso deve essere controllato da un'officina specializzata autorizzata.

12.8 Sostituzione delle lampade ad incandescenza, all'esterno

- ▶ Le lampade ad incandescenza e i portalampada possono essere molto caldi. Prima di sostituire le lampade ad incandescenza lasciar raffreddare le lampade.
- ▶ Custodire le lampade ad incandescenza al sicuro dai bambini.
- ▶ Non usare lampade ad incandescenza cadute o che presentano graffi sul vetro. Le lampade ad incandescenza potrebbero scoppiare.



- ▷ Non toccare con le mani le nuove lampade ad incandescenza. Per sostituire le nuove lampade ad incandescenza, utilizzare un panno di stoffa.
- ▷ Usare solo lampade ad incandescenza del tipo indicato nella tabella "Tipi di lampade ad incandescenza per illuminazione esterna".
- ▷ Se i LED sono difettosi cercare un concessionario autorizzato o un punto di assistenza.

Tipi di lampade ad incandescenza

Nel veicolo vengono utilizzati diversi tipi di lampade ad incandescenza. Di seguito viene descritto come si sostituiscono i rispettivi tipi di lampade ad incandescenza.

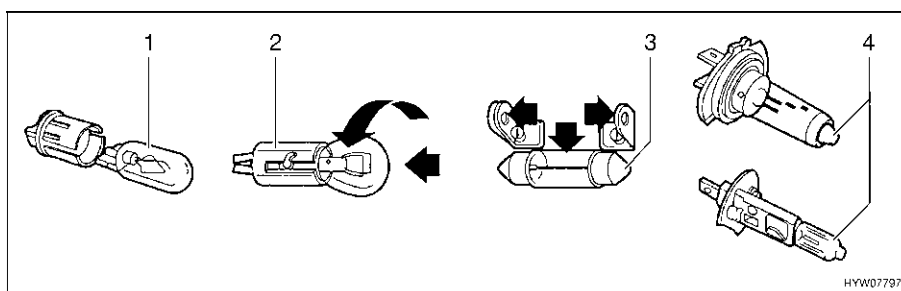
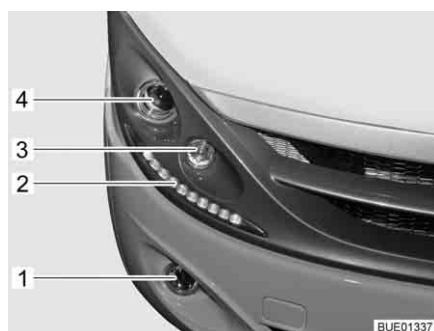

Fig. 283 Tipi di lampade ad incandescenza

Pos. nella Fig. 283	Tipo di zoccolo/tipo di lampada ad incandescenza	Sostituzione
1	Zoccolo da innesto	Per estrarlo, rimuovere la lampada ad incandescenza
		Per inserire la lampada ad incandescenza spostare il supporto con una leggera pressione
2	Zoccolo a baionetta	Per estrarre la lampada ad incandescenza, premere verso il basso e ruotare in senso antiorario
		Per inserire la lampada ad incandescenza, inserire il supporto e ruotare in senso orario
3	Lampade ad incandescenza cilindriche	Per estrarre e per inserire i contatti del supporto lampada, piegare con cautela verso l'esterno
4	Lampada alogena ad incandescenza	Per estrarla allentare la molla di sostegno
		Dopo l'inserimento, riagganciare la molla di sostegno

12.8.1 Luci frontali (Aviano, Elegance, Grand Panorama)



- 1 Luce fendinebbia
- 2 Luce diurna (LED)
- 3 Indicatore di direzione
- 4 Faro anabbagliante/abbagliante

Fig. 284 Luci frontali

**Faro anabbagliante/
abbagliante**

La sostituzione delle lampade ad incandescenza avviene nel vano motore.

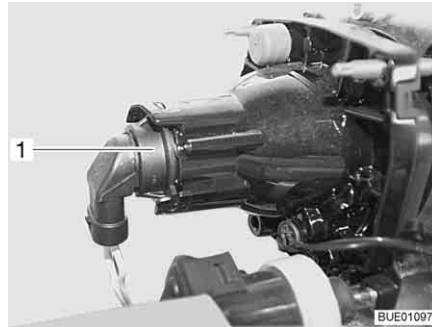

Fig. 285 Faro anabbagliante/abba-
gliante/luce di posizione

- Aprire il cofano motore (vedi capitolo 4).
- Afferrare dietro il supporto lampada (Fig. 285,1).
- Ruotare il supporto lampada insieme alla lampada in senso antiorario ed estrarla.
- Ruotare la lampada ad incandescenza in senso antiorario e rimuoverla dal supporto lampada.
- Applicare una nuova lampada ad incandescenza.

Indicatore di direzione

La sostituzione delle lampade ad incandescenza avviene nel vano motore.

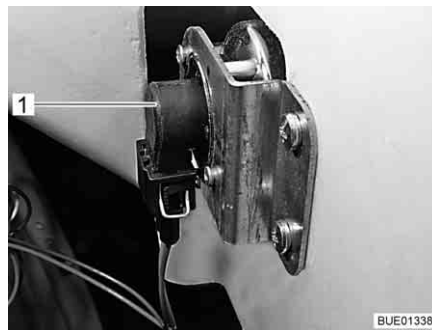

Fig. 286 Indicatore di direzione

- Aprire il cofano motore (vedi capitolo 4).
- Afferrare dietro il supporto lampada (Fig. 286,1).
- Ruotare il supporto lampada insieme alla lampada in senso antiorario ed estrarla.
- Rimuovere la lampada ad incandescenza.
- Applicare una nuova lampada ad incandescenza.
- Rimontare l'indicatore di direzione in sequenza inversa.

Luce diurna

Le lampade sono dotate di LED. Per sostituire i LED rivolgersi a un concessionario autorizzato o a un punto di assistenza.

Luce fendinebbia La sostituzione delle lampade ad incandescenza avviene nel vano motore.

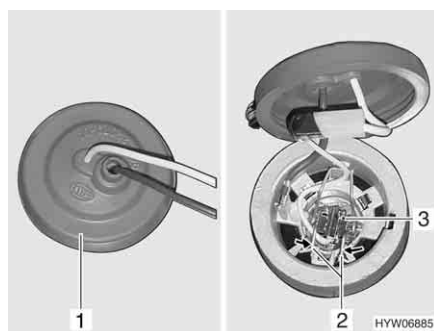

Fig. 287 Luce fendinebbia

- Aprire il cofano motore (vedi capitolo 4).
- Afferrare dietro la luce fendinebbia e togliere il copripolvere di gomma dall'involucro (Fig. 287,1).
- Stringere la staffa di metallo (Fig. 287,2) ed estrarla dal supporto.
- Estrarre dall'involucro la lampada ad incandescenza (Fig. 287,3) con il cavo.
- Applicare una nuova lampada ad incandescenza.
- Riasssemblare la luce in sequenza inversa.

12.8.2 Illuminazione frontale (Viseo)



- 1 Luce fendinebbia
- 2 Indicatore di direzione
- 3 Luce di posizione
- 4 Abbagliante/Faro anabbagliante

Fig. 288 Luci frontali

**Faro anabbagliante/
abbagliante**

La sostituzione delle lampade ad incandescenza avviene nel vano motore.

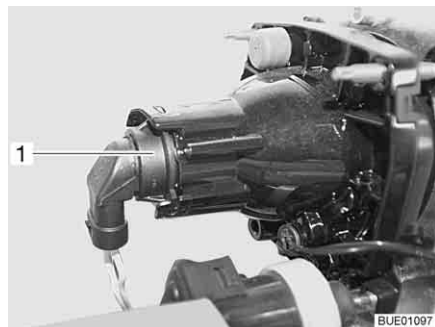

Fig. 289 Faro anabbagliante/abbagliante/luce di posizione

- Aprire il cofano motore (vedi capitolo 4).
- Afferrare dietro il supporto lampada (Fig. 285,1).
- Ruotare il supporto lampada insieme alla lampada in senso antiorario ed estrarla.
- Ruotare la lampada ad incandescenza in senso antiorario e rimuoverla dal supporto lampada.
- Applicare una nuova lampada ad incandescenza.

Luce di posizione

La sostituzione delle lampade ad incandescenza avviene nel vano motore.

- ▷ Di seguito viene descritto come si sostituisce la lampada ad incandescenza della luce di posizione di destra. La descrizione vale analogamente anche per la luce di posizione di sinistra.



Fig. 290 Fissaggio della parte anteriore in plastica

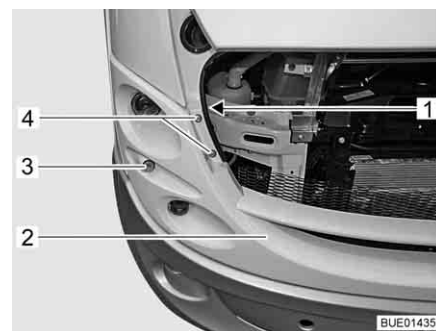

Fig. 291 Parte anteriore in plastica con lampade

- Aprire il cofano motore (vedi capitolo 4).
- Svitare e rimuovere le 2 viti (Fig. 290,1 e 2) con rondelle sul telaio anteriore.
- Svitare e rimuovere le 2 viti (Fig. 290,4) con rondelle sulla parte anteriore accanto all'apertura del vano motore.
- Svitare e rimuovere la vite (Fig. 291,1) con rondella.
- Tirare con cautela in avanti e lateralmente la parte anteriore di plastica (Fig. 291,2) fino a rendere accessibile l'involucro della lampada.
- Ruotare il dado per raccordi sull'involucro in senso antiorario e sfilarlo.
- Sfilare l'involucro della luce di posizione (Fig. 291,3) con la lampada.
- Togliere la lampada ad incandescenza dall'involucro.

- Applicare una nuova lampada ad incandescenza.
- Montare la luce di posizione in sequenza inversa.
- Fissare la parte anteriore di plastica in sequenza inversa.

Indicatore di direzione

La sostituzione delle lampade ad incandescenza avviene nel vano motore.

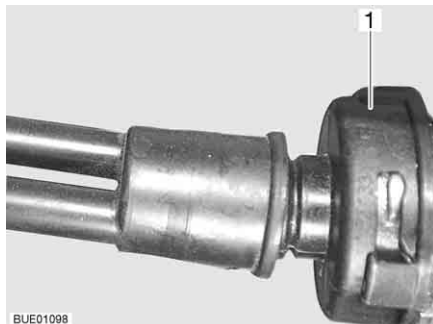

Fig. 292 Indicatore di direzione

- Aprire il cofano motore (vedi capitolo 4).
- Afferrare dietro il supporto lampada (Fig. 286,1).
- Ruotare il supporto lampada insieme alla lampada in senso antiorario ed estrarla.
- Rimuovere la lampada ad incandescenza.
- Applicare una nuova lampada ad incandescenza.
- Rimontare l'indicatore di direzione in sequenza inversa.

Luce fendinebbia

- Afferrare dietro il supporto lampada.
- Ruotare il supporto lampada insieme alla lampada in senso antiorario ed estrarla.
- Rimuovere la lampada ad incandescenza.
- Applicare una nuova lampada ad incandescenza.
- Rimontare la luce fendinebbia in sequenza inversa.

12.8.3 Luci posteriori

Luci longitudinali



- 1 Viti degli involucri
- 2 Luce posteriore
- 3 Luce freno
- 4 Indicatore di direzione
- 5 Proiettore di retromarcia
- 6 Luce posteriore antinebbia

Fig. 293 Luci posteriori

- Svitare le viti degli involucri (Fig. 293,1).
- Togliere l'involucro.
- Rimuovere la lampada ad incandescenza.

- Applicare una nuova lampada ad incandescenza.
- Rimontare la lampada in sequenza inversa.

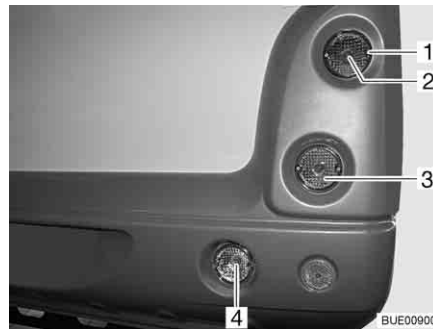
Luci a fascio circolare

- 1 Viti degli involucri
- 2 Luce posteriore/luce freno
- 3 Indicatore di direzione
- 4 Proiettore di retromarcia (destra) e luce posteriore antinebbia (sinistra)

Fig. 294 Luci posteriori

- Svitare le viti degli involucri (Fig. 294,1).
- Togliere l'involucro.
- Rimuovere la lampada ad incandescenza.
- Applicare una nuova lampada ad incandescenza.
- Rimontare la lampada in sequenza inversa.

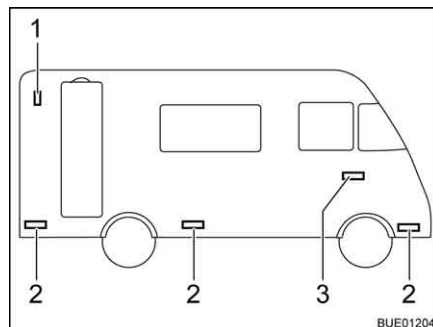
12.8.4 Luci laterali

- 1 Luce di sagoma
- 2 Luce di ingombro
- 3 Indicatore di direzione

Fig. 295 Luci laterali

Luce di sagoma

La luce di sagoma (Fig. 295,1) è montata sopra la zona posteriore.



- ▷ Per sostituire i diodi luminosi della luce di sagoma rivolgersi a un punto di assistenza.

Indicatore di direzione

La luce è incollata. Se la lampada ad incandescenza è guasta, contattare un concessionario autorizzato o un punto di assistenza.

Luci di ingombro

Le luci di ingombro (Fig. 295,2) sono montate nella zona inferiore del veicolo.



- ▷ Le lampade sono dotate di LED. Per sostituire i LED rivolgersi a un concessionario autorizzato o a un punto di assistenza.

12.8.5 Tipi di lampade ad incandescenza per illuminazione esterna

	Illuminazione esterna	Tipo di lampada ad incandescenza
Anteriore	Abbagliante	H7 12 V 55 W
	Faro anabbagliante	H7 12 V 55 W
	Luce di posizione	W5W 12 V 5 W (Viseo)
	Indicatore di direzione	Bay 9s 12 V 21 W
	Luce fendinebbia	BAU 15s 12 V 21 W (Viseo) H3 12 V 55 W
Coda	Luce posteriore	Ba15s 12 V 5 W
	Luce freno	Ba15s 12 V 21 W
	Indicatore di direzione	Ba15s 12 V 21 W
	Luce posteriore antinebbia	Ba15s 12 V 21 W
	Proiettore di retromarcia	Ba15s 12 V 21 W
	Terza luce freno	LED

12.9 Sostituzione delle lampade ad incandescenza, all'interno



- ▶ Le lampade ad incandescenza e i portalampada possono essere molto caldi. Prima di sostituire le lampade ad incandescenza lasciar raffreddare le lampade.
- ▶ Prima di sostituire le lampade ad incandescenza, staccare l'alimentazione di corrente nell'interruttore di sicurezza, nella scatola dei fusibili a 230 V.
- ▶ Custodire le lampade ad incandescenza al sicuro dai bambini.
- ▶ Non usare lampade ad incandescenza cadute o che presentano graffi sul vetro. Le lampade ad incandescenza potrebbero scoppiare.
- ▶ Le lampade possono diventare molto calde. Quando la luce è accesa, la distanza di sicurezza da oggetti infiammabili è sempre di 30 cm. Pericolo d'incendio!
- ▶ Non sostituire i LED con lampade ad incandescenza comuni. Pericolo di incendio in seguito a un notevole sviluppo di calore.



- ▷ Non toccare con le mani le nuove lampade ad incandescenza. Per sostituire le nuove lampade ad incandescenza, utilizzare un panno di stoffa.
- ▷ Usare solo lampade ad incandescenza dello stesso tipo di quelle già montate e della stessa potenza in Watt.
- ▷ Se i LED sono difettosi cercare un concessionario autorizzato o un punto di assistenza.

12.9.1 Lampada a soffitto

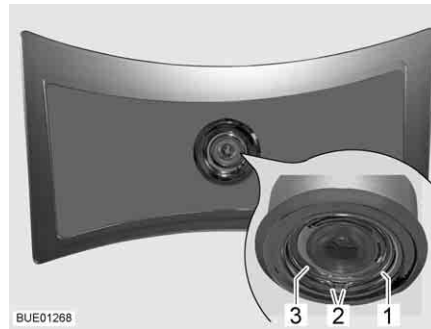

Fig. 296 Lampada a soffitto

La lampada a soffitto è dotata di LED.

Sostituzione delle lampade:

- Premere la rondella (Fig. 296,1) sulle sue due estremità (Fig. 296,2) e rimuoverla.
- Estrarre l'involucro (Fig. 296,3) con LED dalla lampada.
- Sfilare la spina e sostituire l'involucro completo con LED.
- Rimontare la lampada in sequenza inversa.

12.9.2 Lampada alogena a incasso



Fig. 297 Lampada alogena a incasso (piatta)

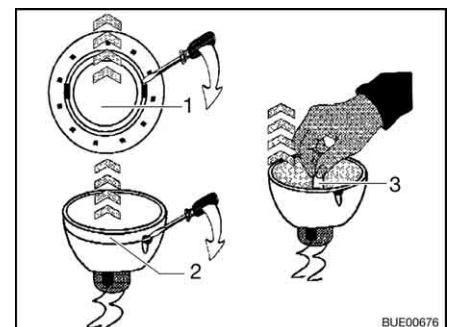

Fig. 298 Sostituire la lampada alogena ad incandescenza

Lampada alogena ad incandescenza 12 V/10 W

La lampada alogena (Fig. 297,1) è incassata.

Sostituzione delle lampade:

- Togliere dall'involucro l'anello di copertura interno (Fig. 298,1) servendosi di un cacciavite.
- Servendosi di un cacciavite, rimuovere l'anello di copertura con la lastra di vetro (Fig. 298,2) dalla parte inferiore della lampada alogena a incasso.
- Rimuovere la lampada alogena ad incandescenza (Fig. 298,3).
- Applicare una nuova lampada alogena ad incandescenza.
- Rimontare la lampada in sequenza inversa.

12.9.3 Lampada alogena a incasso (piatta)



Fig. 299 Lampada alogena a incasso (piatta)

Lampada alogena ad incandescenza G4 12 V/10 W

La lampada alogena a incasso (Fig. 299,2) è incassata nel diaframma.

Sostituzione delle lampade:

- Estrarre l'anello di copertura interno con lastra di vetro (Fig. 299,1) con uno strumento adeguato (p. es. un cacciavite) dall'involucro.
- Rimuovere la lampada alogena ad incandescenza.
- Applicare una nuova lampada alogena ad incandescenza.
- Rimontare la lampada in sequenza inversa.

12.9.4 Lampada a incasso con LED



Fig. 300 Lampada a incasso



Fig. 301 Lampada a incasso (alternativa)



- ▷ Le luci LED hanno una durata molto lunga. Normalmente non è necessario cambiare le lampade.

Sostituzione delle lampade:

- Contattare il concessionario o il punto di assistenza.

12.9.5 Faretto alogeno (mobile)

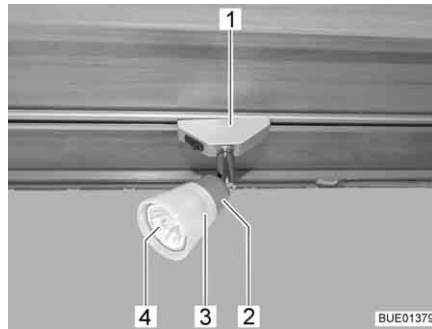

Fig. 302 Faretto alogeno (mobile)



Fig. 303 Ventosa per la sostituzione delle lampade

Lampada alogena ad incandescenza 12 V/10 W

Sostituzione delle lampade:

- Ruotare il faretto alogeno (Fig. 302,1) di 90° e toglierlo dalla rotaia.
- Svitare il paralume (Fig. 302,3) in senso antiorario.
- Sfilare con attenzione il paralume con lampada alogena a incandescenza (Fig. 302,4) dal supporto (Fig. 302,2).
- Rimuovere la lampada alogena ad incandescenza.
- Avvitare il paralume sul supporto.
- Inserire una nuova lampada alogena nel paralume e premerla nel supporto.
- Inserire la lampada alogena nella rotaia.



- ▷ È fornita in dotazione una ventosa (Fig. 303,1) come ausilio per la sostituzione delle lampade.

12.9.6 Lampada del garage



Fig. 304 Lampada del garage

Lampada alogena ad incandescenza 12 V/16 W

Sostituzione delle lampade:

- Comprimere leggermente sui due lati la copertura trasparente (Fig. 304,1), staccarla appena dall'interruttore e tirarla in avanti.
- Rimuovere la lampada alogena ad incandescenza.
- Applicare una nuova lampada alogena ad incandescenza.
- Rimontare la lampada in sequenza inversa.

12.10 Pezzi di ricambio



- ▶ Ogni modifica della condizione originaria del veicolo può pregiudicare la sicurezza di guida e la tenuta su strada.
- ▶ Gli accessori opzionali e i pezzi originali da noi consigliati sono stati progettati e approvati in particolar modo per il vostro veicolo. Il concessionario autorizzato o il punto di assistenza hanno questi prodotti. Il concessionario autorizzato o il punto di assistenza è a conoscenza dei dettagli tecnici ammessi e svolge in modo professionale gli interventi necessari.
- ▶ L'utilizzo di accessori, parti di montaggio, parti di riparazione o elementi incorporati non da noi approvati può danneggiare il veicolo e pregiudicare la sicurezza sulla strada. Anche nel caso in cui queste parti dispongano di una perizia di un esperto, di un'autorizzazione generale al funzionamento o di un'approvazione del sistema costruttivo, non vi è alcuna sicurezza sulla qualità regolamentare del prodotto.
- ▶ Se prodotti che non sono stati da noi approvati dovessero provocare danni, non è possibile reclamare alcuna garanzia. Questo vale anche per modifiche non ammesse al veicolo.

Per motivi di sicurezza i pezzi di ricambio degli apparecchi devono essere conformi alle indicazioni del produttore e da esso certificati come pezzi di ricambio. I pezzi di ricambio devono essere montati unicamente dal produttore dell'apparecchio o da un'officina specializzata autorizzata. I nostri concessionari e i nostri punti di assistenza autorizzati sono a disposizione per eventuali richieste di ricambi.

Elenchiamo qui alcuni consigli sui pezzi di ricambio più importanti:

- Fusibili
- Cinghie trapezoidali
- Spazzole dei tergicristalli
- Lampade ad incandescenza
- Pompa dell'acqua (pompa sommersa)

Negli ordini dei pezzi di ricambio specificare al concessionario il numero di telaio ed il modello del veicolo.

Il veicolo illustrato nelle presenti istruzioni per l'uso è concepito e attrezzato secondo le norme della tecnica. A seconda dello scopo di impiego, vengono offerti accessori speciali. In caso di montaggio di eventuali accessori speciali, verificare se questi debbano essere registrati nei documenti del veicolo. Fare attenzione al carico massimo tecnicamente ammesso. Il concessionario autorizzato o il punto di assistenza saranno lieti di consigliarvi.

12.11 Targhetta del modello

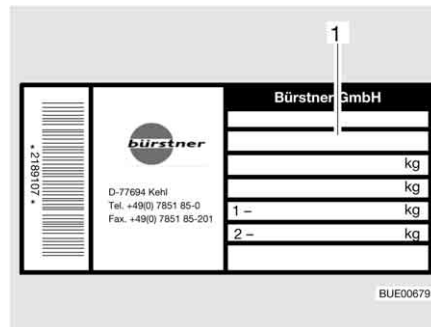

1 Numero di telaio

Fig. 305 Targhetta del modello

La targhetta del modello (Fig. 305) con il numero di telaio è montata internamente nella zona d'ingresso.

Non rimuovere la targhetta del modello. La targhetta del modello:

- Identifica il veicolo
- Serve per l'ordine dei pezzi di ricambio
- Documenta, assieme alla carta di circolazione il proprietario del veicolo



- ▷ Per ogni richiesta al servizio clienti specificare sempre il **numero di telaio**.
- ▷ Il numero di telaio del veicolo di base si trova, sui veicoli con porta passeggero, sotto una copertura nella zona di ingresso del lato passeggero, nei veicoli senza porta passeggero, sotto una copertura a destra accanto al sedile del passeggero.

12.12 Etichette adesive informative e di riferimento

Sul mezzo sono presenti etichette adesive, d'informazione ed di riferimento. Le etichette sono importanti per la Vostra sicurezza. E vietato asportarle.



- ▷ Le etichette possono essere richieste presso i concessionari autorizzati o presso i punti di assistenza.

Panoramica del capitolo

Questo capitolo contiene indicazioni sui pneumatici del veicolo.

Le indicazioni concernono i seguenti punti:

- la scelta dei pneumatici
- l'uso dei pneumatici
- la sostituzione delle ruote
- il supporto per la ruota di scorta

Una tabella con l'indicazione della pressione corretta dei pneumatici del veicolo è riportata alla fine del presente capitolo.

13.1 Note generali



- ▶ Prima della partenza, o ad intervalli di 2 settimane, controllare regolarmente la pressione dei pneumatici. Una pressione errata dei pneumatici provoca un'eccessiva usura e può causare danni o anche lo scoppio dei pneumatici. Il veicolo potrebbe perdere il controllo.



- ▷ Controllare la pressione dei pneumatici solo con pneumatici a freddo.
- ▷ Sul veicolo sono montati pneumatici tubeless. Non montare mai camere d'aria in questi pneumatici.
- ▷ Per ulteriori informazioni consultare le istruzioni per l'uso del veicolo di base.



- ▷ A seconda del veicolo di base e della versione i veicoli sono dotati di serie solo di un set di riparazione pneumatici.
- ▷ In caso di problema ai pneumatici portare il veicolo sul lato destro della strada. Segnalare il veicolo con un triangolo di segnalazione. Accendere l'impianto lampeggiatore di emergenza.
- ▷ Sui veicoli con assale tandem i pneumatici sono soggetti, per motivi intrinseci al sistema, ad un'elevata usura.
- ▷ I pneumatici non devono avere più di 6 anni perché la mescola di gomma col tempo invecchia e si sbriciola. Il codice DOT di quattro cifre sul fianco del pneumatico indica la data di produzione. Le prime due cifre indicano la settimana, le ultime due cifre l'anno di produzione.

Esempio: 0512 settimana 05, anno di produzione 2012.

- Attenzione:**
- Controllare regolarmente (ogni 2 settimane) il consumo e i profili dei pneumatici, nonché eventuali danni esterni.
 - Rispettare le profondità minime dei profili obbligatorie per legge.
 - Utilizzare sempre pneumatici dello stesso tipo e dello stesso produttore, nella stessa versione (pneumatici invernali o estivi).
 - Utilizzare solo pneumatici previsti per il tipo di cerchione del veicolo. Le dimensioni dei pneumatici e dei cerchioni omologati sono contenute nel libretto di circolazione del veicolo, ma anche il concessionario autorizzato o il punto di assistenza Vi può consigliare al riguardo.
 - Quando si montano pneumatici nuovi, guidare per circa 100 km a velocità moderata, perché solo dopo tale distanza viene assicurata l'aderenza totale.

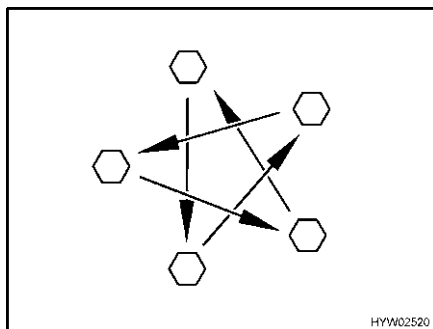

Fig. 306 Serrare a croce i dadi o i bulloni delle ruote

- Controllare regolarmente il serraggio dei dadi o dei bulloni. Regolare a croce (Fig. 306) il serraggio dei dadi o dei bulloni di una ruota sostituita dopo circa 50 km.
Coppia di serraggio vedi paragrafo 13.5.2.
- Se si utilizzano cerchioni nuovi o riverniciati, regolare il serraggio dei bulloni o dei dadi dopo altri 1000 - 5000 km.
- Prevenire punti di pressione sui pneumatici e sui cuscinetti delle ruote nei lunghi periodi di inattività:
Collocare il veicolo su cavalletti, affinché le ruote vengano alleggerite, oppure muovere il veicolo ogni 4 settimane per cambiare la posizione delle ruote.

13.2 Scelta dei pneumatici



- ▶ Una scelta sbagliata può provocare danni ai pneumatici o addirittura allo scoppio degli stessi durante la guida.



- ▷ Se sono montati pneumatici non omologati per il veicolo esiste la possibilità che l'autorizzazione al funzionamento per il veicolo decada con conseguente estinzione della copertura assicurativa. Il concessionario autorizzato o il punto di assistenza saranno lieti di consigliarvi.

Per le dimensioni dei pneumatici ammesse per il Vostro veicolo, consultare il libretto di circolazione del veicolo, i concessionari autorizzati o i punti di assistenza. Ogni pneumatico deve essere adatto al veicolo sul quale viene montato. Questo è valido per le sue dimensioni esterne (diametro, larghezza), indicate da designazioni normalizzate. I pneumatici devono inoltre essere conformi ai requisiti di peso e di velocità per il relativo veicolo.

Per il peso si considera il carico assiale massimo, che viene ripartito su due pneumatici. La portata massima ammessa di un pneumatico è espressa dal suo Load-Index (= LI, parametro di portata).

Anche la geometria dell'asse del veicolo, come inclinazione e convergenza, è importante nella scelta dei pneumatici. La velocità massima per il pneumatico (a portata massima) è indicata dal suo Speed-Index (= GSY, simbolo di velocità). Load-Index e Speed-Index congiunti formano l'identificazione di esercizio dei pneumatici. Questa caratteristica è parte integrante ufficiale della denominazione completa e normalizzata della dimensione riportata su ogni pneumatico. Questi dati devono coincidere con quelli riportati nei documenti del veicolo.

13.3 Denominazioni sui pneumatici

215/70 R 15C 109/107 Q
(esempio)

Denominazione	Spiegazione
215	Larghezza del pneumatico in mm
70	Rapporto altezza/larghezza dei pneumatici in percentuale
R	Tipo di pneumatico (R = radiale)
15	Diametro dei cerchioni in pollici
C	Commercial (Transporter)
109	Parametro della portata di ruote singole
107	Parametro della portata di ruote gemellate
Q	Simbolo di velocità (Q = 160 km/h)

13.4 Uso dei pneumatici

- Oltrepassare i cordoli di marciapiede con un angolo ottuso. I pneumatici altrimenti possono schiacciarsi sul fianco. Il superamento dei cordoli dei marciapiedi ad angolo acuto può causare danni o anche lo scoppio dei pneumatici.
- Oltrepassare lentamente i coperchi di tombini sopraelevati. I pneumatici altrimenti possono rimanere incastrati. Il superamento veloce dei coperchi di tombini sopraelevati può causare danni o anche lo scoppio dei pneumatici.
- Far controllare regolarmente gli ammortizzatori. Viaggiare con ammortizzatori in cattivo stato provoca un'usura accentuata dei pneumatici.
- In caso di usura asimmetrica del profilo far controllare la convergenza e l'inclinazione. Viaggiare con una convergenza mal regolata o con un'inclinazione regolata su una sola parte provoca un'usura accentuata dei pneumatici.
- Evitare frenate bloccanti. Con frenate che bloccano il veicolo, i pneumatici formano un "piatto di frenata" più o meno accentuato. Ciò rende il viaggio meno confortevole. I pneumatici potrebbero venire irreparabilmente danneggiati.
- Non lavare i pneumatici con un pulitore ad alta pressione. I pneumatici possono danneggiarsi gravemente in pochi secondi e anche scoppiare successivamente.
- Guidare in modo da non rovinare i pneumatici. Evitare frenate brusche, sgommate e lunghi percorsi su strade dissestate.

13.5 Sostituzione delle ruote

13.5.1 Note generali



- ▶ Il veicolo deve sostare su un terreno pianeggiante, stabile e non scivoloso.
- ▶ Inserire la prima marcia. Nel cambio automatico spostarsi sulla posizione "P".
- ▶ Prima di sollevare il veicolo, tirare completamente il freno a mano.



- ▶ Fissare il veicolo con dei cunei d'arresto dalla parte opposta in modo che non si possa muovere.
- ▶ Non sollevare mai il veicolo con i puntelli integrati.
- ▶ Quando viene agganciato un rimorchio: Prima di sollevare il veicolo, sganciare il rimorchio.
- ▶ Non posizionare per nessun motivo il cric sulla scocca, ma sotto l'asse.
- ▶ Non sovraccaricare mai il cric. Il carico massimo consentito è riportato sulla targhetta del modello del cric.
- ▶ Utilizzare il cric solo per sollevare il veicolo per un tempo limitato durante il cambio dei pneumatici.
- ▶ Mentre il veicolo viene sollevato, nessun deve sostare nel veicolo.
- ▶ Non avviare il motore mentre il veicolo è sollevato.
- ▶ È vietato sostare sotto il veicolo sollevato.



- ▷ Per la sostituzione della ruota non danneggiare la filettatura del perno filettato o del bullone della ruota.
- ▷ Serrare a croce i dadi o i bulloni delle ruote (Fig. 306).
- ▷ Se si montano cerchi diversi (p. es. cerchi in alluminio o ruote con pneumatici invernali), utilizzare i bulloni delle ruote corrispondenti, con la giusta lunghezza e la giusta forma della calotta. Da questo infatti dipende la stabilità del fissaggio delle ruote e il funzionamento dell'impianto frenante.
- ▷ Cerchi e pneumatici non autorizzati per il veicolo possono pregiudicare la sicurezza stradale, pertanto devono essere valutati e collaudati separatamente da un centro appositamente autorizzato.
- ▷ Non scambiare le ruote a croce.



- ▷ Segnalare il veicolo secondo le disposizioni nazionali, p. es. con un triangolo di segnalazione.
- ▷ Prima di sostituire la ruota, controllare la dimensione del pneumatico e del cerchio, la portata del pneumatico e l'indice di velocità. Utilizzare solo le dimensioni del pneumatico e del cerchio indicati nel libretto del veicolo.
- ▷ Per ulteriori informazioni consultare le istruzioni per l'uso del veicolo di base.

13.5.2 Coppia di serraggio

A seconda del tipo di cerchione e del relativo produttore, le ruote devono essere strette con coppie di serraggio diverse.

Cerchione in acciaio

- Cerchione in acciaio 15": Coppia di serraggio 160 Nm
- Cerchione in acciaio 16": Coppia di serraggio 180 Nm

Cerchione in metallo leggero Borbet



Fig. 307 Cerchione in metallo leggero Borbet

- Cerchione in metallo leggero 15" Borbet HW65560: Coppia di serraggio 130 Nm
- Cerchione in metallo leggero 16" Borbet HW65660: Coppia di serraggio 130 Nm

Cerchione in metallo leggero Tomason



Fig. 308 Cerchione in metallo leggero Tomason

- Cerchione in metallo leggero 15" Tomason TN3F-6515: Coppia di serraggio 180 Nm
- Cerchione in metallo leggero 16" Tomason TN3F-6516: Coppia di serraggio 180 Nm

Cerchione in metallo leggero Goldschmitt



Fig. 309 Cerchione in metallo leggero Goldschmitt

- Cerchione in metallo leggero 15" Goldschmitt GSM1-1560: Coppia di serraggio 180 Nm
- Cerchione in metallo leggero 16" Goldschmitt GSM1-1665: Coppia di serraggio 180 Nm

13.5.3 Sostituire la ruota



- ▶ La piastra del piede del cric deve essere posizionata piana al suolo.
- ▶ Non inclinare il cric.



- ▷ Fate riparare immediatamente la ruota sostituita.
- ▷ Rispettare le note generali illustrate in questo capitolo.



Fig. 310 Bloccare il veicolo

- Parcheggiare il veicolo su un terreno il più possibile stabile e pianeggiante.
- Spegnere il motore e segnalare la zona pericolosa.
- Inserire la prima marcia. Nel cambio automatico spostarsi sulla posizione "P".
- Tirare il freno a mano.
- Sistemare in corrispondenza della ruota di fronte i cunei d'arresto o oggetti simili in modo da bloccare il veicolo (Fig. 310).
- Rimuovere la ruota di scorta del supporto per la ruota di scorta.
- In caso di terreno friabile sistemare una base stabile sotto il cric, p. es. una tavola di legno.

- Collocare il cric nei punti di alloggiamento previsti (attenersi alle istruzioni per l'uso del veicolo base).
- Svitare di alcuni giri i bulloni delle ruote con l'apposita chiave, ma non svitarle completamente.
- Sollevare il veicolo finché la ruota non si trova 2-3 cm sopra il terreno.
- Svitare i bulloni delle ruote e rimuovere la ruota.
- Applicare la ruota di scorta sul mozzo di ruota e allinearla.
- Avvitare i bulloni delle ruote e serrare leggermente a croce.
- Abbassare il cric girando la manovella e rimuoverlo.
- Avvitare i bulloni delle ruote con l'apposita chiave (Coppia di serraggio vedi paragrafo 13.5.2).
- Far controllare la coppia di serraggio da una officina specializzata autorizzata.

13.6 Supporto per la ruota di scorta (accessorio opzionale)

A seconda del modello, la ruota di scorta si trova sulla base del veicolo oppure nel garage di coda.

13.6.1 Supporto per la ruota di scorta sotto il veicolo

La ruota di scorta è fissata sotto la piastra del pavimento della scocca tra i componenti del telaio. La ruota di scorta può essere calata o sollevata con un verricello.



- ▷ Inoltre prestare attenzione alle istruzioni per l'uso separate del veicolo di base.

Prelevare la ruota di scorta:

- Inserire la manovella in dotazione attrezzi nell'alloggiamento del verricello.
- Ruotare la manovella in senso antiorario finché la fune di supporto non si libera in tutta la sua lunghezza.
- Estrarre la ruota di scorta quanto più possibile da sotto il veicolo.
- Togliere la copiglia e il dado ad alette del supporto per la ruota di scorta.
- Prelevare la ruota di scorta.



- ▷ Quando si fissa la ruota di scorta il lato interno del cerchione deve essere rivolto verso l'alto. Stringere il dado ad alette e fissarlo con la copiglia.
- ▷ Ruotare la manovella finché la fune di supporto non è completamente avvolta e la ruota di scorta non è saldamente nell'alloggiamento.

13.6.2 Supporto per la ruota di scorta sotto il veicolo (cestino di alloggiamento)



- ▶ A causa del peso della ruota e della sua posizione, la ruota di scorta può essere abbassata o sollevata solo da una persona molto robusta. Farsi aiutare sempre da una seconda persona.

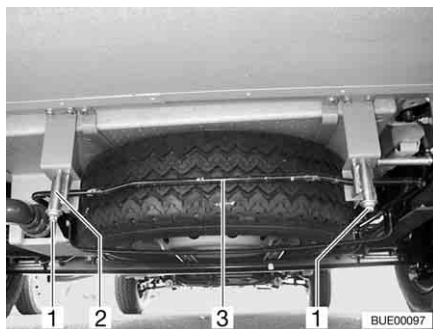

Fig. 311 Supporto per la ruota di scorta (cestino di alloggiamento)

Prelevare la ruota di scorta:

- Allentare i dadi (Fig. 311,1) sul gancio destro e sinistro (Fig. 311,2) del supporto per la ruota di scorta.
- Svitare i dadi circa 3-4 cm.
- Premer leggermente la staffa (Fig. 311,3) verso l'alto. Contemporaneamente spingere il gancio verso il basso e sganciare la staffa.
- Svuotare completamente il cestino di alloggiamento ed estrarre la ruota di scorta.

13.6.3 Supporto per la ruota di scorta nel garage di coda

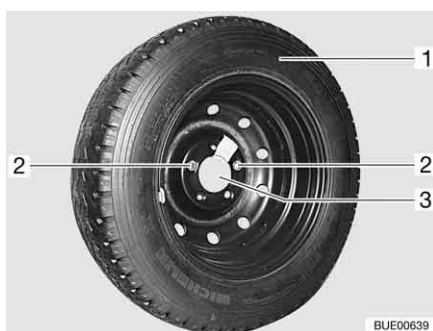

Fig. 312 Supporto per la ruota di scorta nel garage di coda

Prelevare la ruota di scorta:

- Aprire lo sportello esterno del garage di coda.
- Svitare e rimuovere entrambe le viti di fissaggio (Fig. 312,2) con la dotazione attrezzi.
- Rimuovere la ruota di scorta (Fig. 312,1) dal supporto (Fig. 312,3).

13.7 Pressione dei pneumatici



- ▶ Una pressione dei pneumatici troppo bassa provoca il surriscaldamento dei pneumatici. Ne possono derivare danni ingenti ai pneumatici.
- ▶ Prima della partenza, o ad intervalli di 2 settimane, controllare regolarmente la pressione dei pneumatici. Una pressione errata dei pneumatici provoca un'eccessiva usura e può causare danni o anche lo scoppio dei pneumatici. Il veicolo potrebbe perdere il controllo.
- ▶ Utilizzare solo valvole omologate per la pressione dei pneumatici prevista.



- ▷ Controllare la pressione dei pneumatici solo con pneumatici a freddo.

La portata e quindi la resistenza di un pneumatico dipende direttamente dalla pressione dei pneumatici. L'aria è un elemento fuggente che inevitabilmente fuoriesce dai pneumatici.

Si può applicare la regola, che per ogni pneumatico pieno si verifica una perdita di pressione di 0,1 bar al mese. Per evitare danni o lo scoppio dei pneumatici, controllare regolarmente la pressione dei pneumatici.

A seconda della pressione dei pneumatici, cambia la loro base di appoggio.

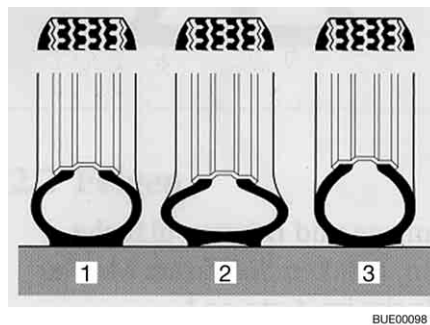

- 1 Pressione corretta dei pneumatici
- 2 Pressione troppo bassa dei pneumatici
- 3 Pressione troppo alta dei pneumatici

Fig. 313 Base di appoggio dei pneumatici



- ▷ I valori indicati per la pressione dei pneumatici sono validi per veicoli carichi con pneumatici a freddo.
- ▷ Nei pneumatici caldi la pressione deve essere superiore di 0,3 bar rispetto ai pneumatici freddi. Ricontrollare che la pressione sia corretta nei pneumatici freddi.
- ▷ La pressione dei pneumatici è espressa in bar.
- ▷ Oltre 4,75 bar è obbligatorio usare valvole in metallo.
- ▷ La tolleranza della pressione dei pneumatici è di +/- 0,05 bar.

Tipi	Dimensioni dei pneumatici	Pressione davanti, in bar	Pressione dietro, in bar
Tutti i tipi	215/70 R 15 C (109/107) Q	4,1	4,5
Tutti i tipi dotati di pneumatici da camper	215/70 R 15 CP (109/107) Q	5,0	5,5
Tutti i tipi dotati di pneumatici invernali (M+S)	215/70 R 15 C (109/107) Q	4,3	4,75
Tutti i tipi	225/75 R 16 C (116/114) Q	4,5	5,0
Tutti i tipi dotati di pneumatici da camper	225/75 R 16 CP (116/114) Q	5,5	5,5
Tutti i tipi dotati di pneumatici invernali (M+S)	225/75 R 16 C (116/114) Q	5,2	5,2

Tipi	Dimensioni dei pneumatici	Pressione davanti, in bar	Pressione dietro, in bar
Tutti i tipi	225/75 R 16 C (116/114) Q (assale tandem)	4,5	3,5
Tutti i tipi dotati di pneumatici da camper	225/75 R 16 CP (116/114) Q (assale tandem)	5,5	3,5
Tutti i tipi dotati di pneumatici invernali (M+S)	225/75 R 16 C (116/114) Q (assale tandem)	5,2	3,5

I veicoli sono adattati costantemente alle nuove tecniche. E possibile che questa tabella non prenda in considerazione le dimensioni più recenti dei pneumatici. In questo caso il concessionario o il punto di assistenza saranno lieti di indicarvi i nuovi valori.

Panoramica del capitolo

Questo capitolo contiene indicazioni su possibili guasti del veicolo.

I guasti sono listati con le loro possibili cause e un consiglio per rimediare.

Le indicazioni concernono i seguenti punti:

- l'impianto frenante
- l'impianto elettrico
- la pila a combustibile
- l'impianto del gas
- il riscaldamento
- il boiler
- l'impianto di climatizzazione
- il fornello a gas
- il forno a gas
- il forno a microonde
- il frigorifero
- l'alimentazione idrica
- la scocca

I guasti citati che possono essere eliminati autonomamente in maniera rapida e senza troppe conoscenze tecniche. Se i rimedi qui riportati non dovessero portare alla soluzione del problema, la ricerca del guasto e la sua riparazione devono essere effettuate da un'officina specializzata autorizzata.

14.1 Impianto frenante



- ▶ Eventuali guasti ai freni devono essere immediatamente riparati da una officina specializzata autorizzata.

14.2 Impianto elettrico



- ▷ Durante la sostituzione della batteria dell'abitacolo usare batterie dello stesso tipo di quella montata.



- ▷ Per la sostituzione dei fusibili, vedere il capitolo 8.

Guasto	Causa	Rimedio
L'impianto di illuminazione non funziona completamente	Lampada ad incandescenza difettosa	Sostituire la lampada ad incandescenza. Fare attenzione ai valori di Volt e Watt
Le luci dell'illuminazione interna non funzionano più completamente	Lampada ad incandescenza difettosa	Sostituire la lampada ad incandescenza. Fare attenzione ai valori di Volt e Watt
	Fusibile della centralina elettrica difettoso	Sostituire il fusibile della centralina elettrica

Guasto	Causa	Rimedio
Lo scalino di ingresso elettrico non si lascia estrarre o inserire	Fusibile della centralina elettrica difettoso	Sostituire il fusibile della centralina elettrica
Mancanza di alimentazione a 230 V nonostante il collegamento	L'interruttore di sicurezza 230 V è scattato	Inserire l'interruttore di sicurezza 230 V
	Il collegamento a rete è privo di tensione	Controllare il collegamento a rete
La batteria di avviamento o dell'abitacolo non è ricaricata dal sistema a 230 V	Il fusibile piatto Jumbo (50 A) della batteria di avviamento o della batteria dell'abitacolo è difettoso	Sostituire il fusibile piatto Jumbo (50 A) della batteria di avviamento o della batteria dell'abitacolo
	Il modulo caricabile della centralina elettrica è difettoso	Rivolgersi al servizio clienti
La batteria dell'abitacolo non viene caricata correttamente dal veicolo	Il fusibile della dinamo, morsetto D+ è difettoso	Sostituire il fusibile
	Relè di esclusione della centralina elettrica difettoso	Rivolgersi al servizio clienti
L'alimentazione a 12 V non funziona	Alimentazione a 12 V disinserita	Inserire l'alimentazione a 12 V
	Interruttore staccabatteria sulla centralina elettrica staccato o separazione della batteria attivata	Accendere l'interruttore staccabatteria o rimuovere la separazione della batteria mediante il pannello di controllo
	Batteria dell'abitacolo è scarica	Caricare la batteria dell'abitacolo
	Il fusibile piatto Jumbo (50 A) della batteria dell'abitacolo è difettoso	Sostituire il fusibile piatto Jumbo (50 A) della batteria dell'abitacolo
	Relè di esclusione della centralina elettrica difettoso	Rivolgersi al servizio clienti
L'alimentazione a 12 V non funziona con funzionamento a 230 V	Alimentazione a 12 V disinserita	Inserire l'alimentazione a 12 V
	Interruttore staccabatteria sulla centralina elettrica staccato o separazione della batteria attivata	Accendere l'interruttore staccabatteria o rimuovere la separazione della batteria mediante il pannello di controllo
	Il modulo caricabile della centralina elettrica è difettoso	Rivolgersi al servizio clienti
	L'interruttore di sicurezza 230 V è scattato	Rivolgersi al servizio clienti
	Il fusibile piatto Jumbo (50 A) della batteria dell'abitacolo è difettoso	Sostituire il fusibile piatto Jumbo (50 A) della batteria dell'abitacolo

Guasto	Causa	Rimedio
La batteria di avviamento viene scaricata con l'uso del circuito a 12 V	Relè di esclusione della centralina elettrica difettoso	Rivolgersi al servizio clienti
	Interruttore staccabatteria sulla centralina elettrica staccato o separazione della batteria attivata	Accendere l'interruttore staccabatteria o rimuovere la separazione della batteria mediante il pannello di controllo
Mancanza di tensione dalla batteria dell'abitacolo	Batteria dell'abitacolo è scarica	<p>Ricaricare subito la batteria dell'abitacolo</p> <p> ▷ Lo scaricamento totale della batteria è dannoso.</p> <p>In caso di fermo prolungato del veicolo ricaricare completamente la batteria dell'abitacolo, quindi attivare la separazione/inattività della batteria</p> <p>La scarica della batteria è provocata dalla corrente che scorre per alimentare le utenze in standby, ad es. valvola antigelo del riscaldamento acqua calda (vedi capitolo 8)</p>
La spia di controllo 230 V non si accende, nonostante sia collegata l'alimentazione di rete a 230 V	Il collegamento a rete è privo di tensione	Controllare il collegamento alla rete (ad es. campeggio)
Se viene selezionato l'indicatore di temperatura, lampeggia "-40" o "60"	Il sensore di temperatura esterna o il cavo di collegamento al sensore di temperatura esterna è difettoso	Rivolgersi al servizio clienti

Guasto	Causa	Rimedio
Non si riesce ad accendere uno o più circuiti luce	Uno degli ingressi di tensione non è alimentato	Controllare l'alimentazione della centralina elettrica/dell'alimentazione a 12 V: <ul style="list-style-type: none"> ● Se un fusibile è difettoso: Sostituire il fusibile ● Se l'apparecchio di alimentazione è spento: Accendere l'apparecchio di alimentazione ● Se l'apparecchio di alimentazione è difettoso: Rivolgersi al servizio clienti
	Cablaggio difettoso	Controllare il cavo di collegamento e il connettore, effettuare le eventuali sostituzioni necessarie
	Comando delle luci difettoso	Rivolgersi al servizio clienti
Non si riesce ad accendere alcun circuito luce	La batteria è scarica	Caricamento della batteria
	Comando delle luci difettoso	Rivolgersi al servizio clienti
Non si riesce a memorizzare le scene luce	Comando delle luci difettoso	Rivolgersi al servizio clienti
Dopo aver acceso il pannello di controllo, sul display compare un codice di guasto	Sono presenti guasti diversi nell'impianto elettrico	Individuare la causa del guasto esaminando la lista dei codici di errore nelle istruzioni per l'uso del costruttore
		Rivolgersi al servizio clienti
Spia di controllo a 12 V spenta oppure nessuna indicazione sul pannello di controllo	Alimentazione a 12 V disinserita	Inserire l'alimentazione a 12 V
	Interruttore staccabatteria sulla centralina elettrica staccato o separazione della batteria attivata	Accendere l'interruttore staccabatteria o rimuovere la separazione della batteria mediante il pannello di controllo
	La batteria dell'abitacolo o di avviamento è scarica	Ricaricare la batteria dell'abitacolo o di avviamento
	Relè di esclusione della centralina elettrica difettoso	Rivolgersi al servizio clienti
	Il fusibile piatto (2 A) della batteria dell'abitacolo è difettoso	Sostituire il fusibile piatto (2 A) della batteria dell'abitacolo

Guasto	Causa	Rimedio
La cappa di aspirazione non funziona	Interruttore di sicurezza 230 V disinserito	Inserire l'interruttore di sicurezza 230 V
	Fusibile (15 A) sulla centralina elettrica difettoso	Sostituire il fusibile (15 A)
	Cappa di aspirazione difettosa	Rivolgersi al servizio clienti

14.3 Pila a combustibile



- ▷ Non aprire la pila a combustibile. La pila a combustibile non è composta da componenti che l'utente può riparare da solo.
- ▷ Non tutti gli errori vengono visualizzati sul display. Se non è possibile rimuovere l'errore sulla base della tabella seguente o delle istruzioni per l'uso separate della pila a combustibile, rivolgersi al servizio clienti.

Guasto (indicazione)	Causa	Rimedio
Non è possibile accendere la pila a combustibile	Nessuna batteria è collegata, la batteria è collegata in modo errato oppure è molto scarica	Controllare il collegamento
	Fusibile difettoso	Sostituire il fusibile; nel caso in cui il difetto dovesse verificarsi di nuovo, rivolgersi al servizio clienti
Interruzione: Ambiente troppo caldo	Temperatura ambiente eccessiva (40 °C)	La pila a combustibile si riattiva quando la temperatura ambiente è compresa fra 0 °C e 40 °C

14.4 Impianto del gas



- ▶ Nel caso di difetto dell' impianto del gas (odore di gas, alto consumo di gas) vi è pericolo di esplosione! Chiudere immediatamente la valvola principale di arresto della bombola del gas. Aprire finestre e porte ed aerare bene.
- ▶ In caso di guasto all' impianto del gas: Non fumare, non accendere fiamme vive e non azionare dispositivi elettrici (interruttore luci, ecc.).
- ▶ Far riparare subito il guasto all'impianto del gas da una officina specializzata autorizzata.

Guasto	Causa	Rimedio
Mancanza gas	Bombola del gas vuota	Sostituire la bombola del gas
	Rubinetto di arresto del gas chiuso	Aprire il rubinetto di arresto del gas
	Valvola principale di arresto della bombola del gas chiusa	Aprire la valvola principale di arresto della bombola del gas
	Temperatura esterna troppo bassa (-42 °C con gas propano, 0 °C con gas butano)	Attendere che la temperatura esterna aumenti
	Apparecchio montato difettoso	Rivolgersi al servizio clienti

14.5 Riscaldamento/boiler

In caso di un difetto, informare il più vicino centro di assistenza dell'apparecchio in questione. L'elenco degli indirizzi è allegato ai documenti accompagnatori. Far riparare l'apparecchio esclusivamente da personale specializzato.

14.5.1 Riscaldamento/boiler Truma

Guasto	Causa	Rimedio
Il riscaldamento non si accende	Sensore di temperatura sull'elemento di regolazione o telesensore difettosi	Estrarre la spina sull'elemento di regolazione. Il riscaldamento funziona così senza termostato. Rivolgersi il più presto possibile al servizio clienti
La spia rossa di controllo "Guasto" si accende	Aria nelle tubature del gas	Spegnere e riaccendere. Dopo aver provato per due volte inutilmente ad accendere la fiamma, attendere 10 minuti prima di riprovare
	Mancanza di gas	Aprire la valvola principale di arresto e il rubinetto di arresto del gas
		Collegare una bombola del gas piena
La spia rossa di controllo "Guasto" lampeggia	Guasto di una componente di sicurezza	Rivolgersi al servizio clienti
	Tensione di esercizio insufficiente	Caricare (o far caricare) la batteria dell'abitacolo o sostituirla

Guasto	Causa	Rimedio
La spia verde di controllo dietro la manopola non si accende	Fusibile della centralina elettrica difettoso	Sostituire il fusibile della centralina elettrica
	Il fusibile nella centralina elettronica è scattato	Rivolgersi al servizio clienti
	Batteria dell'abitacolo difettosa	Caricare (o far caricare) la batteria dell'abitacolo o sostituirla
La spia gialla di controllo sul selettore di energia non si accende	Mancanza di tensione di alimentazione	Controllare il collegamento a 230 V e i fusibili
	L'interruttore di surriscaldamento è scattato	Premere l'interruttore di surriscaldamento
Il boiler si svuota, la valvola di sicurezza/di scarico si è aperta	Temperatura interna inferiore a 8 °C	Riscaldare l'abitacolo
La valvola di sicurezza/di scarico non si chiude più	Temperatura sulla valvola di sicurezza/di scarico inferiore a 8 °C	Riscaldare l'abitacolo
Le spie di controllo rossa e verde non si accendono	Fusibile difettoso	Sostituire il fusibile della centralina elettrica
La ventola funziona rumorosamente o non uniformemente	Ventola sporca	Rivolgersi al servizio clienti Truma

14.5.2 Riscaldamento/boiler Alde



▷ Se si verifica un errore nel sistema, la causa viene indicata sul display.

Guasto	Causa	Rimedio
Il riscaldamento non si accende con il funzionamento a gas	Mancanza di gas	Aprire la valvola principale di arresto e il rubinetto di arresto del gas
		Collegare una bombola del gas piena
Il riscaldamento non si accende	Tensione della batteria troppo bassa	Caricare la batteria. Se la tensione della batteria supera gli 11 V, il riscaldamento si attiva automaticamente
Il riscaldamento non si accende con funzionamento elettrico a 230 V	Mancanza di alimentazione a 230 V	Inserire l'interruttore di sicurezza 230 V
		Collegare ad un'alimentazione a 230 V
Il riscaldamento si spegne	Surriscaldamento	Lasciar raffreddare il riscaldamento. Per il ripristino dell'indicazione, interrompere l'alimentazione elettrica a 12 V del riscaldamento e ricollegarla

Guasto	Causa	Rimedio
Il riscaldamento funziona ma non è presente calore nei convettori	La pompa di circolazione non funziona	Accendere il termostato ambiente
		Rivolgersi al servizio clienti
Il riscaldamento e la pompa di circolazione funzionano ma non è presente calore nei convettori	Presenza d'aria nel sistema del riscaldamento	Sfiatare il riscaldamento ad acqua calda

14.6 Impianto di climatizzazione

14.6.1 Dometic

Guasto	Causa	Rimedio
L'impianto di climatizzazione non si avvia	Mancanza di alimentazione a 230 V	Collegare il veicolo all'alimentazione elettrica locale
	L'interruttore di sicurezza 230 V è scattato	Inserire l'interruttore di sicurezza 230 V
	Batterie del telecomando scariche	Sostituire le batterie del telecomando
L'impianto di climatizzazione non raffredda	Temperatura inferiore a 16 °C	–
	La temperatura è regolata male	Impostare la temperatura
	Il termostato è difettoso	Rivolgersi al servizio clienti
L'impianto climatizzazione non riscalda	Temperatura sopra i 30 °C	–
	La temperatura è regolata male	Impostare la temperatura
	Il termostato è difettoso	Rivolgersi al servizio clienti
Entra acqua nel veicolo	Le bocche di scarico per la condensa sono intasate	Pulire l'impianto climatizzazione
	La guarnizione è difettosa	Rivolgersi al servizio clienti
Non circola più aria	Filtro dell'aria otturato	Pulire il filtro dell'aria
	Ventola difettosa	Rivolgersi al servizio clienti

14.6.2 Telair

Guasto	Causa	Rimedio
L'impianto di climatizzazione non si avvia	Mancanza di alimentazione a 230 V	Collegare ad un'alimentazione a 230 V
	L'interruttore di sicurezza 230 V è scattato	Inserire l'interruttore di sicurezza 230 V
	Batterie nel telecomando scariche	Sostituire le batterie (2 x AAA)
L'impianto di climatizzazione non raffredda	La temperatura ambiente è più bassa della temperatura impostata	Regolare di nuovo la temperatura
L'impianto di climatizzazione non riscalda	La temperatura ambiente è maggiore della temperatura impostata	Regolare di nuovo la temperatura
Potenza di aerazione insufficiente	Sportello di aerazione chiuso	Aprire almeno uno sportello di aerazione
	Filtro sporco	Pulitura del filtro
Entra acqua nel veicolo	Le bocche di scarico per la condensa sono intasate	Pulire l'impianto climatizzazione

14.7 Area cottura
14.7.1 Fornello a gas/forno a gas

Guasto	Causa	Rimedio
I dispositivi di sicurezza non si accendono (la fiamma non resta accesa dopo il rilascio dei pomelli di regolazione)	Tempo di riscaldamento troppo breve	Dopo l'accensione tenere premuto l'interruttore per ca. 15 - 20 secondi
	Dispositivo di sicurezza difettoso	Rivolgersi al servizio clienti
La fiamma si spegne se regolata sul minimo	Il sensore del dispositivo di sicurezza non è ben posizionato	Posizionare bene il sensore del dispositivo di sicurezza (senza piegarlo). La punta del sensore deve sporgere dal bruciatore di ca. 5 mm. Il collo del sensore non deve essere più lontano di 3 mm dalla corona del bruciatore; eventualmente rivolgersi al servizio clienti

14.7.2 Forno a microonde



► Il forno a microonde deve essere riparato solo da personale specializzato. Riparazioni effettuate da personale non autorizzato possono causare gravi danni alle persone.

Guasto	Causa	Rimedio
Il forno a microonde non funziona	Fusibile difettoso	Sostituire il fusibile
	Lo sportello del forno a microonde non è chiuso correttamente	Rimuovere i corpi estranei che impediscono la chiusura dello sportello del forno a microonde se chiudere correttamente lo sportello

14.8 Frigorifero

In caso di un difetto, informare il più vicino centro di assistenza dell'apparecchio in questione. L'elenco degli indirizzi è allegato ai documenti accompagnatori. Far riparare l'apparecchio esclusivamente da personale specializzato.

14.8.1 Serie Dometic 7 con AES

Guasto	Causa	Rimedio
Le spie di controllo "230 V", "12 V" oppure "AUTO" non sono verdi	Frigorifero spento	Accendere il frigorifero con il selettore di energia
	Mancanza tensione elettrica di esercizio	Collegare ad un'alimentazione a 230 V
		Accendere il motore del veicolo e lasciarlo acceso
		Inserire o sostituire il fusibile
A veicolo in marcia, il frigorifero non commuta su funzionamento a 12 V	Mancanza/insufficienza tensione di esercizio da dinamo	Rivolgersi ad un'officina specializzata
		Rivolgersi ad un'officina specializzata
Con funzionamento a gas il frigorifero non si accende, la spia di controllo "GAS" non diventa gialla	Mancanza di gas	Aprire la valvola principale di arresto e il rubinetto di arresto del gas
		Collegare una bombola del gas piena
	Ragnatele o residui di combustibile nella camera di combustione	All'esterno del veicolo, estrarre la griglia di aerazione e pulire la camera di combustione

Guasto	Causa	Rimedio
La spia di controllo "GAS" lampeggia in giallo, mancanza gas	Aria nella condotta del gas	Spegnere il frigorifero con il selettore di energia
		Aprire la valvola principale di arresto della bombola del gas e il rubinetto di arresto del gas del frigorifero
		Accendere il frigorifero con il selettore di energia. Dopo 10 secondi l'AES tenta di effettuare una riaccensione
		Se la spia di controllo "GAS" dopo ca. 30 secondi lampeggia nuovamente in giallo, il disturbo non è ancora eliminato
		Per la disaerazione, tale processo deve essere ripetuto da ca. 2 a 3 volte. Se il frigorifero non può essere messo in funzione, rivolgersi al servizio clienti
Il frigorifero non raffredda sufficientemente	Aerazione del gruppo insufficiente	Controllare se le griglie di aerazione sono ostruite; se necessario, rimuovere le coperture
		Rimuovere le griglie di aerazione e pulire lo spazio dietro (ad es. da polvere)
	Temperature ambiente troppo alta	Rimuovere temporaneamente le griglie di aerazione

14.8.2 Serie Dometic 8 con AES



▷ In caso di guasto anche il relativo indicatore LED "⚠" si illumina.

Guasto	Causa	Rimedio
La scritta "230 V" lampeggia	Mancanza di alimentazione a 230 V	Collegare ad un'alimentazione a 230 V
	L'interruttore di sicurezza 230 V è scattato	Inserire l'interruttore di sicurezza 230 V
	Tensione di esercizio 230 V insufficiente	Far controllare il guasto all'alimentazione a 230 V da un'officina specializzata

Guasto	Causa	Rimedio
La scritta "12 V" lampeggia	Fusibile della centralina elettrica difettoso	Sostituire il fusibile della centralina elettrica
	Relè di esclusione della centralina elettrica difettoso	Rivolgersi al servizio clienti
	Tensione di esercizio 12 V insufficiente	Far controllare il guasto all'alimentazione a 12 V da un'officina specializzata
La scritta "GAS" lampeggia	Mancanza di gas	Aprire la valvola principale di arresto e il rubinetto di arresto del gas
		Collegare una bombola del gas piena
	Ragnatele o residui di combustibile nella camera di combustione	All'esterno del veicolo, estrarre la griglia di aerazione e pulire la camera di combustione
I LED per l'indicazione del grado di temperatura lampeggiano	Sensore temperatura difettoso	Rivolgersi al servizio clienti
La scritta "HE1" lampeggia	Elemento riscaldante a 230 V difettoso	Rivolgersi al servizio clienti
La scritta "HE2" lampeggia	Elemento riscaldante a 12 V difettoso	Rivolgersi al servizio clienti
Il frigorifero non raffredda sufficientemente	Aerazione del gruppo insufficiente	Controllare se le griglie di aerazione sono ostruite; se necessario, rimuovere le coperture
		Rimuovere le griglie di aerazione e pulire lo spazio dietro (ad es. da polvere)
	Temperature ambiente troppo alta	Rimuovere temporaneamente le griglie di aerazione

14.9 Alimentazione idrica

Guasto	Causa	Rimedio
Perdita d'acqua nel veicolo	Falla	Localizzare la falla e fissare nuovamente le tubature dell'acqua
Mancanza acqua	Serbatoio dell'acqua vuoto	Riempire con acqua potabile
	Rubinetto di scarico aperto	Chiudere il rubinetto di scarico
	Alimentazione a 12 V disinserita	Inserire l'alimentazione a 12 V
	Il fusibile della pompa dell'acqua è difettoso	Sostituire il fusibile della centralina elettrica
	La pompa dell'acqua è difettosa	Sostituire la pompa dell'acqua (o farla sostituire)
	Tubatura dell'acqua piegata	Raddrizzare o sostituire la tubatura dell'acqua
	Centralina elettrica è difettosa	Rivolgersi al servizio clienti
	Pompa dell'acqua spenta sul pannello di controllo	Inserire la pompa dell'acqua
Mancanza d'acqua di risciacquo toilette	Serbatoio dell'acqua vuoto	Riempire con acqua potabile
	Fusibile per la toilette difettoso	Sostituire il fusibile
Indicazione per l'acqua e le acque grigie mostra valori errati	Sonda di misurazione nel serbatoio dell'acqua e in quello delle acque grigie difettosa	Pulire il serbatoio dell'acqua o quello delle acque grigie
	Sonda di misurazione difettosa	Sostituire la sonda di misurazione
Il serbatoio delle acque grigie non si lascia svuotare	Rubinetto di scarico intasato	Aprire il coperchio per la pulizia del serbatoio delle acque grigie e scaricare l'acqua. Sciacquare bene il serbatoio delle acque grigie
Bocca di erogazione del miscelatore monocomando otturata	Mousseur calcificato	Smontare il mousseur e decalcificarlo nell'aceto (solo per prodotti in metallo)
Effusore dell'acqua del bulbo doccia otturato	Effusore dell'acqua calcificato	Decalcificare il bulbo doccia nell'aceto (solo per prodotti in metallo) o sfregare i nodi morbidi dell'effusore
L'acqua defluisce lentamente o non defluisce dalla vasca della doccia	Il veicolo non è in posizione orizzontale	Sistemare il veicolo in posizione orizzontale

Guasto	Causa	Rimedio
Torbidezza dell'acqua	Acqua sporca caricata	Pulire il serbatoio dell'acqua meccanicamente e chimicamente, infine disinfettare e sciacquare abbondantemente con acqua potabile
	Residui nel serbatoio dell'acqua o nell'impianto idrico	Pulire l'impianto idrico meccanicamente e chimicamente, infine disinfettare e sciacquare abbondantemente con acqua potabile
Cambiamenti del gusto o dell'odore dell'acqua	Acqua sporca caricata	Pulire l'impianto idrico meccanicamente e chimicamente, infine disinfettare e sciacquare abbondantemente con acqua potabile
	Carburante versato inavvertitamente nel serbatoio dell'acqua	Pulire l'impianto idrico meccanicamente e chimicamente, infine disinfettare e sciacquare abbondantemente con acqua potabile. Se questo non funziona: Rivolgersi ad un'officina specializzata
	Depositi microbiologici nell'impianto idrico	Pulire l'impianto idrico meccanicamente e chimicamente, infine disinfettare e sciacquare abbondantemente con acqua potabile
Depositi nel serbatoio dell'acqua e/o nei componenti acquiferi	Il tempo di permanenza dell'acqua nel serbatoio dell'acqua e nei componenti acquiferi è troppo lungo	Pulire l'impianto idrico meccanicamente e chimicamente, infine disinfettare e sciacquare abbondantemente con acqua potabile

14.10 Scocca

Guasto	Causa	Rimedio
Cerniere/sportelli di difficile movimentazione	Cerniere/sportelli non/poco lubrificati	Lubrificare le cerniere e gli sportelli con grasso senza acidi o resine
Cerniere/giunti del vano bagno/vano WC di difficile movimentazione/rumorosi	Cerniere/giunti non/poco lubrificati	Lubrificare le cerniere/giunti con olio senza solventi/acidi  ▷ Nelle bombole spray spesso sono contenuti solventi
Cerniere degli armadi di difficile movimentazione o rumorose	Cerniere degli armadi non/poco lubrificate	Lubrificare le cerniere degli armadi con olio sintetico senza acidi e resine
Oblò a manovella di difficile movimentazione	Asta filettata non lubrificata	Lubrificare l'asta filettata
	Asta filettata difettosa	Far inserire una nuova asta filettata



- ▷ I nostri concessionari e i nostri punti di assistenza autorizzati sono a disposizione per eventuali richieste di ricambi.

15.1 Pesì degli accessori opzionali



- ▶ L'utilizzo di accessori, parti di montaggio, parti di riparazione o elementi incorporati non da noi approvati può danneggiare il veicolo e pregiudicare la sicurezza sulla strada. Anche nel caso in cui queste parti dispongano di una perizia di un esperto, di un'autorizzazione generale al funzionamento o di un'approvazione del sistema costruttivo, non vi è alcuna sicurezza sulla qualità regolamentare del prodotto.
- ▶ Ogni modifica della condizione originaria del veicolo può pregiudicare la sicurezza di guida e la tenuta su strada.
- ▶ Se prodotti che non sono stati da noi approvati dovessero provocare danni, non è possibile reclamare alcuna garanzia. Questo vale anche per modifiche non ammesse al veicolo.

Nella tabella sono riportati i pesi degli accessori opzionali offerti dalla fabbrica. Se questi oggetti vengono trasportati all'interno o all'esterno del veicolo e non fanno parte dell'allestimento di serie essi devono venire computati per il calcolo del carico utile del veicolo.

Tutte le indicazioni di peso sono approssimative.

Fare attenzione al carico massimo tecnicamente ammesso.

Denominazione dell'articolo	Carico aggiuntivo (kg)
Tubazioni delle acque grigie, isolate e riscaldate	2
Serbatoio delle acque grigie, riscaldabile con spirale di riscaldamento	1
Airbag (conducente/passeggero)	3
Cerchioni in alluminio	-15
Cerchioni in alluminio (assale in tandem)	-20
Gancio di traino rimovibile	30
Gancio di traino	40
Rifinitura del cruscotto	2
Porta di ingresso, un pezzo (con finestra)	30
Doccia esterna	1
Specchietto esterno regolabile elettricamente e riscaldato	2
Presa esterna	1
Cambio automatico	17
Autoradio con CD	1
Sedile del passeggero, regolabile in altezza	2
Pila a combustibile	7
Oblò Heki midi	8
Oblò Heki 3	15
Portapacchi	5
Cappa di aspirazione	1
Scalino di ingresso, elettrico	5
Programma elettronico di stabilità (ESP)	3

Denominazione dell'articolo	Carico aggiuntivo (kg)
Ruota di scorta con portaruota 15" (garage di coda)	20
Ruota di scorta con portaruota 15" (sotto il veicolo)	30
Ruota di scorta con portaruota 16" (garage di coda)	21
Ruota di scorta con portaruota 16" (sotto il veicolo)	31
Presa gas esterna	1
Portabiciclette per 2 biciclette	10
Portabiciclette per 2 biciclette, abbassabile	18
Portabiciclette per 3 biciclette	11
Portabiciclette per 3 biciclette, abbassabile	20
Porta conducente	38
Riscaldamento del pavimento	4
Porta del garage, sinistra	3
Forno a gas	17
Bombola del gas (11 kg) in alluminio	12
Impianto di commutazione del gas, automatico	2
Impianto di allarme antigas	5
Tetto in vetroresina con sensibilità a grandine	30
Finestra di coda	3
Scaletta del portapacchi	10
Riscaldamento Alde	30
Riscaldamento Truma Combi 6 EH	3
Protezione contro gli insetti, porta (altezza completa)	4
Impianto di climatizzazione (Dometic)	40
Impianto di climatizzazione cabina di guida	18
Impianto di climatizzazione (Telair)	34
Serbatoio del carburante 120 l	50
Frigorifero (160 l)	14
Frigorifero (Tec-Tower)	16-30
Controller di livello	19
Dinamo 180 Ah	2
Dinette a L	10
Sospensione pneumatica (a due assi)	79
Sospensione pneumatica (a tre assi)	113
Sospensione pneumatica, posteriore (a due assi)	45
Sospensione pneumatica, posteriore (a tre assi)	79
Tenda 450 cm	41
Tenda 500 cm	46
Tenda 550 cm	58
Tenda 600 cm	61

Denominazione dell'articolo	Carico aggiuntivo (kg)
Forno a microonde	14
Cassaforte	12
Portamotociclette	38
Portamotociclette nel garage di coda	12
Sistema di navigazione satellitare	1
Luce fendinebbia	4
Telecamera retromarcia	4
Impianto satellitare (automatico) + televisore LCD	14-25
Impianto satellitare (semiautomatico) + televisore LCD	10
Sedile (Reliner) semplice/doppio	15/25
Impianto ad energia solare 1 x 100 W	10
Impianto ad energia solare 2 x 100 W	20
Riscaldamento fisso	3
Puntelli, comando elettrico	20
Puntelli dietro	5
Copriletto	2
Scaletta telescopica	10
Tempomat	3
Moquette in cabina di guida	2
Moquette nel vano abitabile	3
Sedile Vario, quinto posto	15
Serbatoio acqua, supplementare 130 l	10
Pannelli isolanti per l'inverno, all'esterno	3-5
Batteria ausiliare	27
Scambiatore di calore aggiuntivo	3
Due traverse diagonali e protezione per supporto per il tetto	3

Varianti del motore

Il peso in ordine di marcia si riferisce al veicolo base. Se è montato un motore più potente, il peso in ordine di marcia aumenta.

Variante motore	Carico aggiuntivo (kg)
2,3 Mjet	15
3,0 Mjet	50
2,3 Mjet Maxi	55
3,0 Mjet Maxi	90

Pacchetti di accessori opzionali

I pacchetti di accessori opzionali dipendono dal modello. Per calcolare il carico aggiuntivo, aggiungere i carichi aggiuntivi dei singoli accessori opzionali.

16.1 Veduta piante

Spiegazioni

- (1) Fusibile a 230 V
- (2) Centralina elettrica con fusibili a 12 V
- (3) Batteria dell'abitacolo con fusibile principale
- (4) Pompa dell'acqua montata nella zona del serbatoio
- (5) Rubinetto di scarico serbatoio delle acque grigie
- (6) Valvola di sicurezza/di scarico
- (7) Boiler/riscaldamento
- (8) Rubinetto di scarico acqua - giallo
- (9) Serbatoio dell'acqua
- (10) Riscaldamento supplementare (parzialmente accessorio opzionale)
- (11) Riscaldamento ad acqua calda Alde
- (12) Vaso d'espansione per riscaldamento ad acqua calda Alde
- (13) Scambiatore di calore aggiuntivo Alde
- (14) Rubinetto di scarico acqua - bianco
- (15) Interruttore per rubinetto di scarico serbatoio delle acque grigie
- * Accesso mediante sportello di servizio
- ** Sotto il veicolo
- *** Accesso mediante base della cucina

Indicazioni non garantite

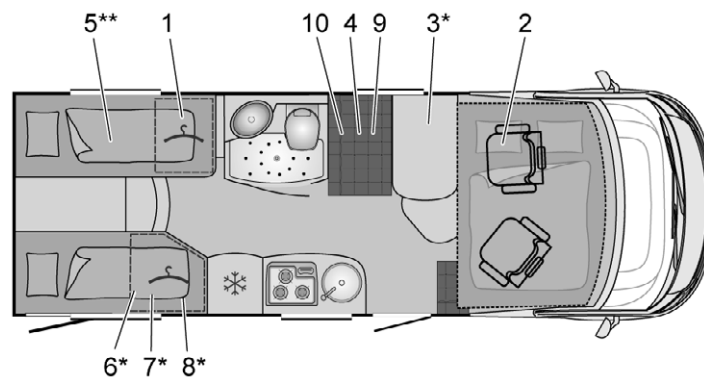

BUE01536

Fig. 314 Pianta I 690 G Viseo

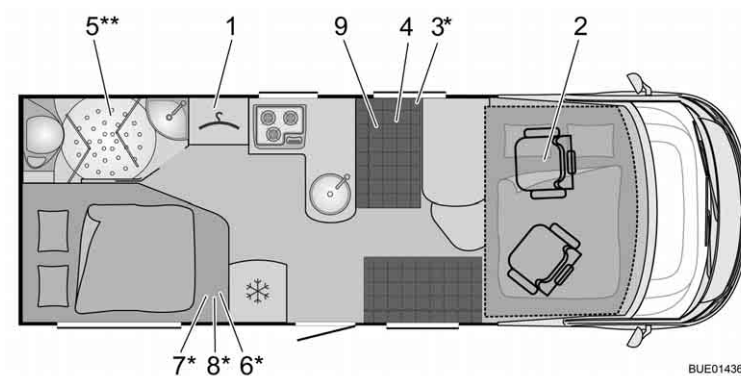

BUE01436

Fig. 315 Pianta I 707 Viseo

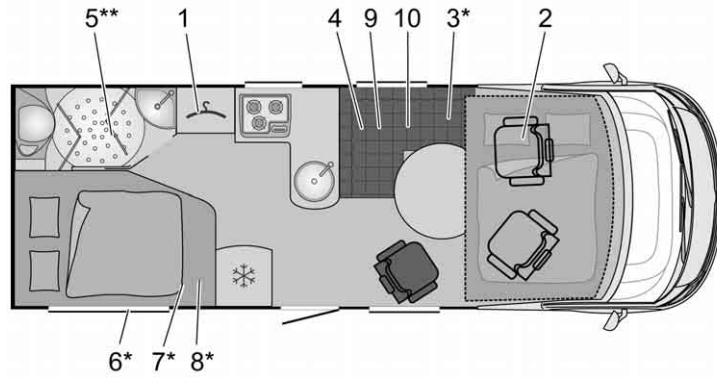

BUE01537

Fig. 316 Pianta I 707 P Viseo

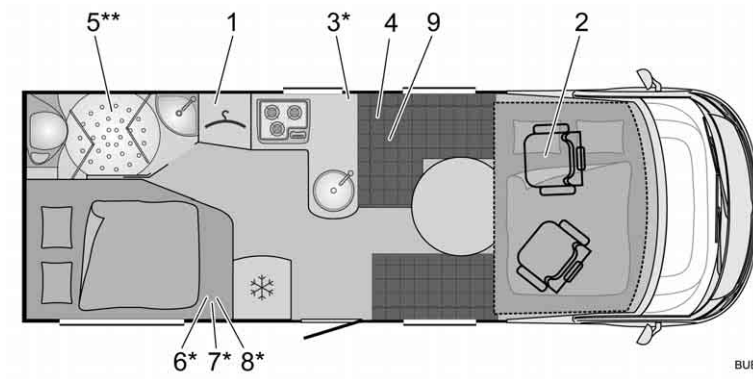

BUE01437

Fig. 317 Pianta I 709 Aviano

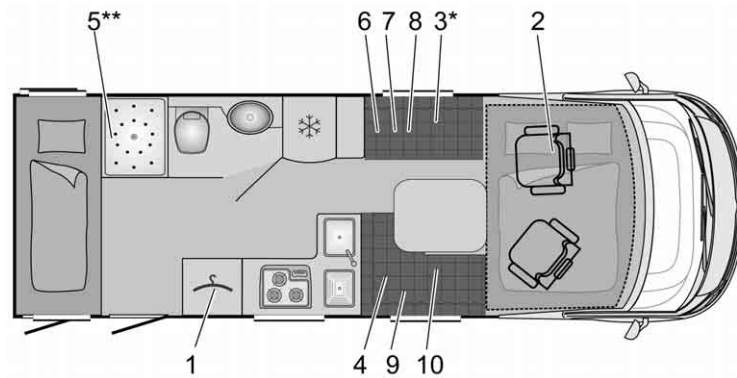

BUE01538

Fig. 318 Pianta I 725 Viseo

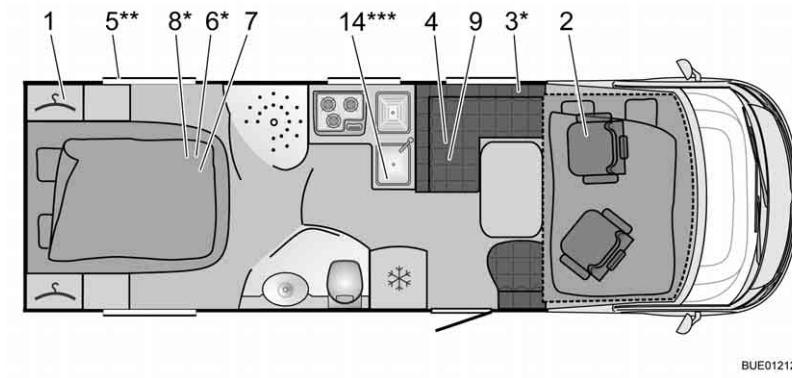

BUE01212

Fig. 319 Pianta I 726 Viseo

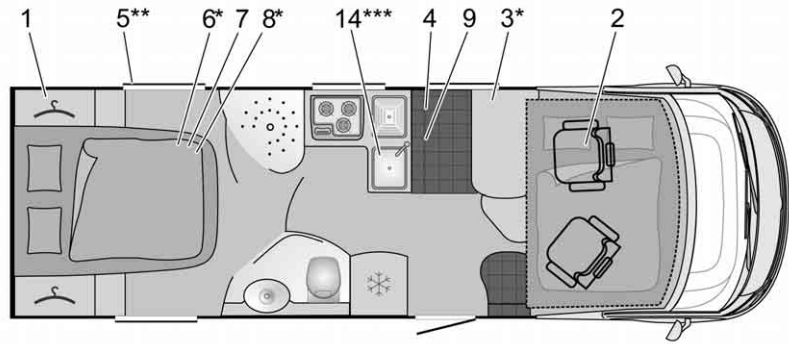

BUE01445

Fig. 320 Pianta I 726 Viseo (alternativa)

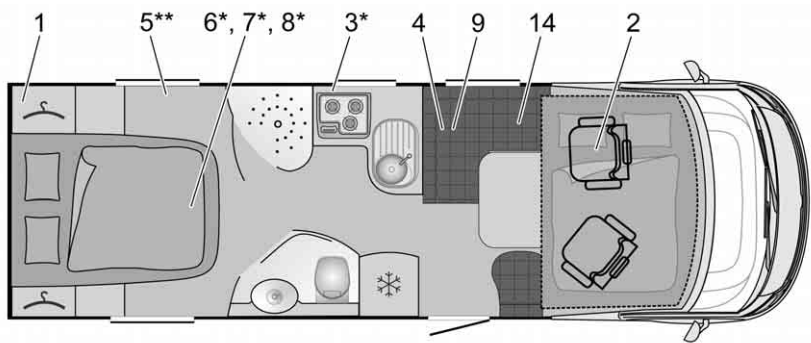

BUE01328

Fig. 321 Pianta I 727 Aviano

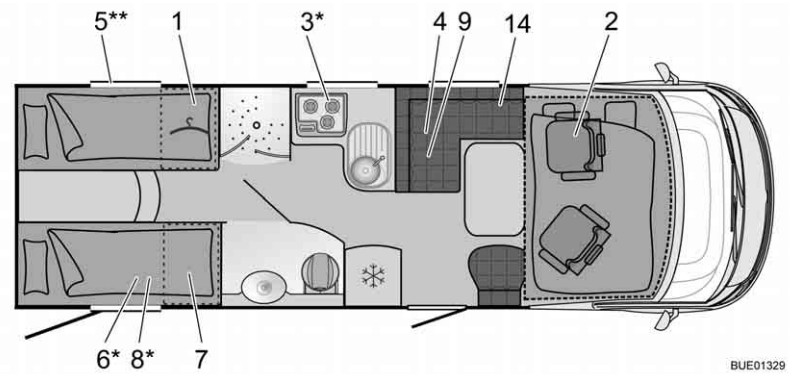

BUE01329

Fig. 322 Pianta I 728 G Aviano

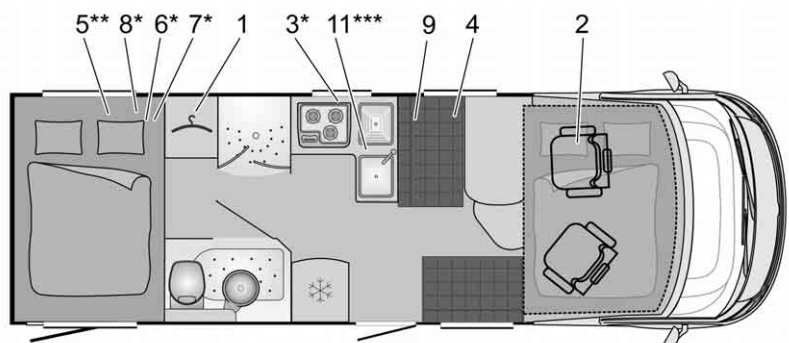

BUE01438

Fig. 323 Pianta I 737 G Viseo

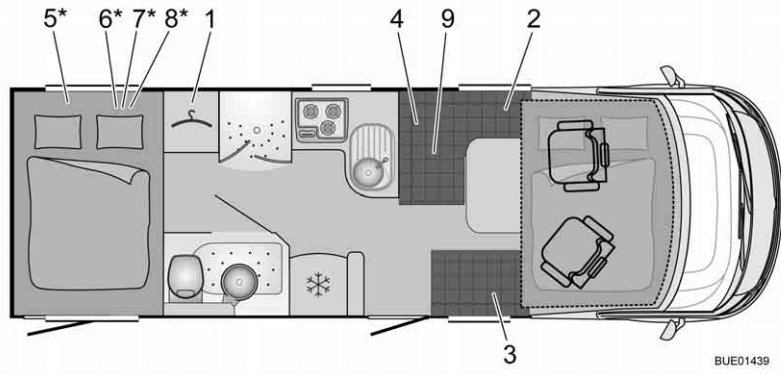

Fig. 324 Pianta I 739 G Aviano

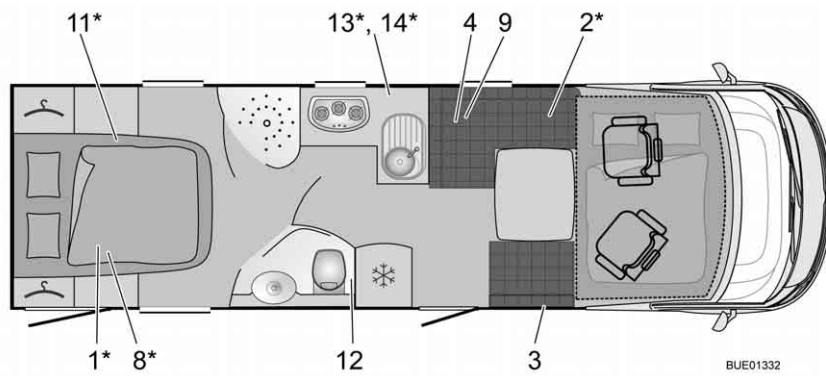

Fig. 325 Pianta I 800 G Elegance

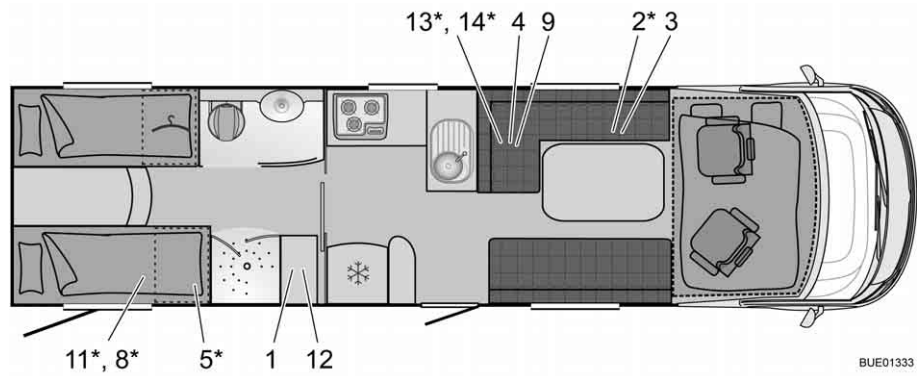

Fig. 326 Pianta I 810 G Elegance

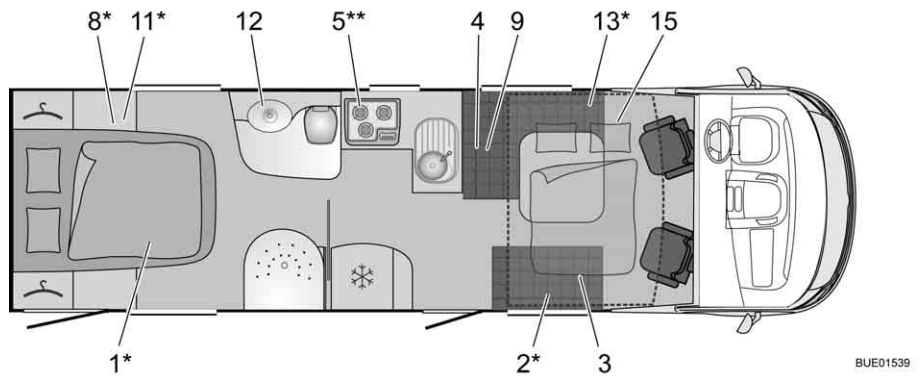

Fig. 327 Pianta I 830 G Grand Panorama

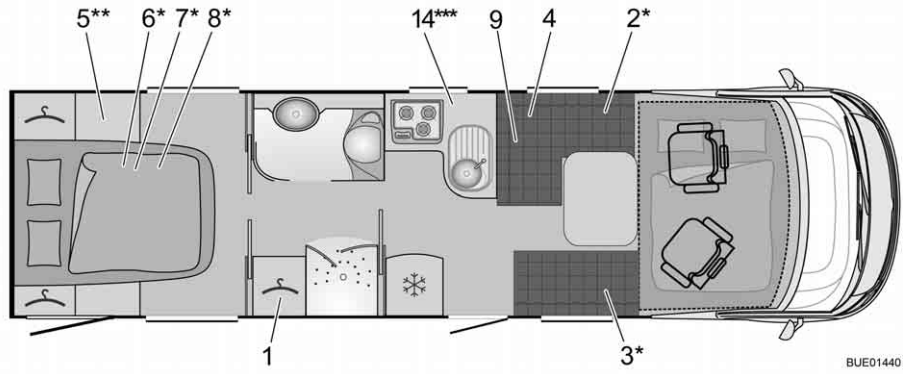

Fig. 328 Pianta I 870 G Aviano

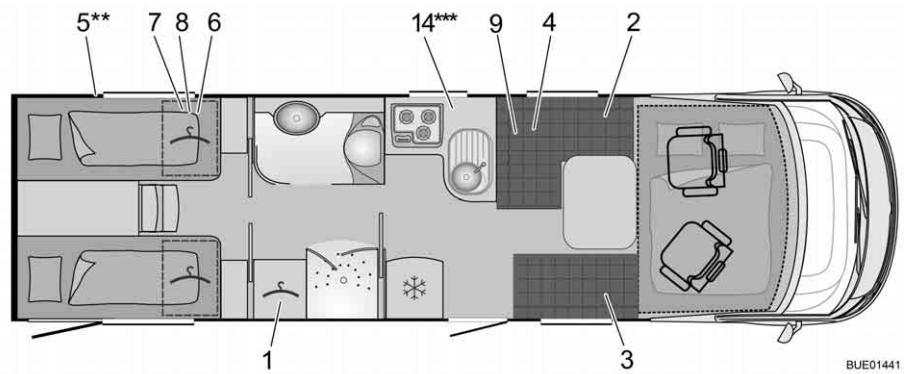

Fig. 329 Pianta I 875 G Aviano

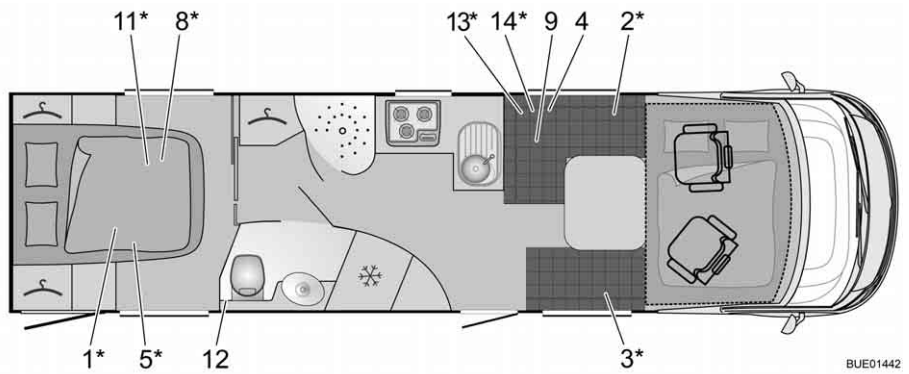

Fig. 330 Pianta I 890 G Elegance

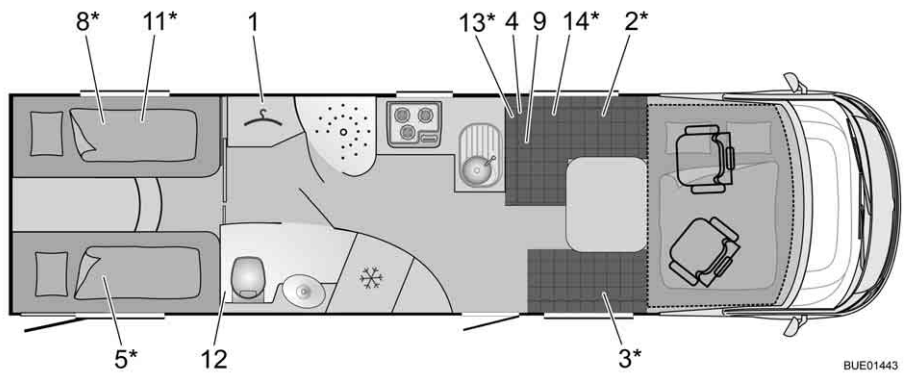

Fig. 331 Pianta I 895 G Elegance

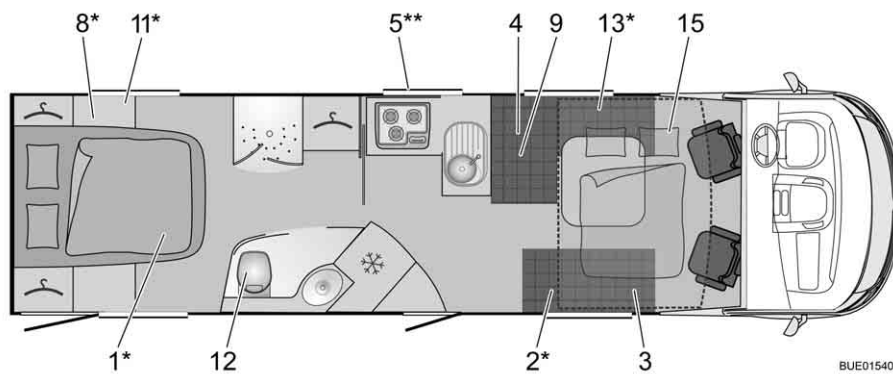

Fig. 332 Pianta I 910 G Grand Panorama

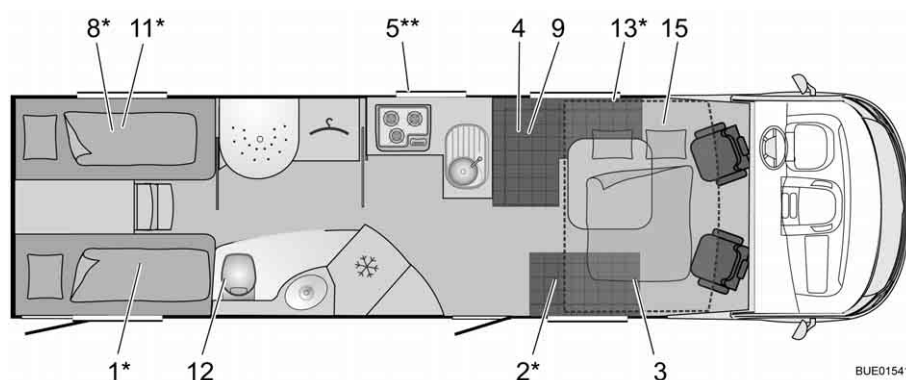

Fig. 333 Pianta I 915 G Grand Panorama

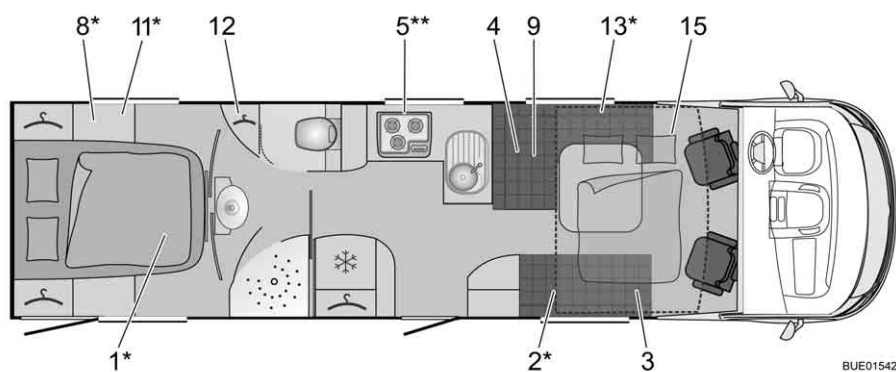

Fig. 334 Pianta I 920 G Grand Panorama

16.2 Tabella delle misure longitudinali

Tipo	Larghezza della scocca all'esterno	Lunghezza complessiva senza scaletta	Interasse	Altezza complessiva senza antenna
I 690	2300	6980	3800	2850
I 707	2300	7070	4035	2850
I 709	2300	7100	4035	2750
I 725	2300	7230	3800	2850
I 726	2300	7490	4035	2850
I 727	2300	7560	4035	2750

Tipo	Larghezza della scocca all'esterno	Lunghezza complessiva senza scaletta	Interasse	Altezza complessiva senza antenna
I 728 G	2300	7560	4035	2750
I 737 G	2300	7450	4035	2850
I 739 G	2300	7460	4035	2750
I 800 G	2300	8120	4600	2850
I 810 G	2300	9200	4500	2850
I 830 G	2300	8420	4700	3000
I 870 G	2300	8800	4600	2850
I 875 G	2300	8800	4600	2850
I 890 G	2300	9000	4600	2850
I 895 G	2300	9000	4600	2850
I 910 G	2300	9000	4600	3000
I 915 G	2300	9000	4600	3000
I 920 G	2300	9000	4600	3000

16.3 Alimentazione elettrica

Collegamento a rete	Classe di protezione I	230 V ($\pm 10\%$), 47 - 63 Hz
Valore collegamento a rete		400 VA
Batterie idonee	Batterie da 6 celle al piombo-acido e al piombo-gel a partire da 55 Ah	
Curva caratteristica di carica	IUoU	
Tensione di fine carica		14,3 V
Corrente di carica	18 A nell'intero settore della tensione di rete, limitato elettronicamente	18 A
Tensione di mantenimento della carica	Commutazione automatica	13,8 V
Nuovo ciclo di carica (commutazione su "Carica principale")	Con tens. batterie < a circa 13,8 V (con circa 5 sec. di ritardo)	
Tensione di ritorno (senza rete e con batteria collegata)	Dopo circa 3 minuti "Rete off"	< 0,3 mA
Circuiti di protezione	Protezione da corto circuito mediante fusibile integrato per autoveicoli (FKS)	
	Valvola a fusibile da 3,15 AT in ingresso rete	
	Protezione da temperatura eccessiva	

Distribuzione corrente di carica in collegamento a rete	Carica di mantenimento della batteria di avviamento con max. 2 A o 6 A	Max. 2 A (EBL 99) o max. 6 A (EBL 220)
	Carica della batteria dell'abitacolo con max. 18 A	Max. 18 A
Distribuzione corrente di carica durante la marcia	Carica contemporanea della batteria di avviamento e della batteria dell'abitacolo mediante la dinamo	50 A
	Collegamento in parallelo delle batterie mediante relè di esclusione	
	Corrente di carica della dinamo massima consentita per la batteria dell'abitacolo: 50 A (vedi schema a blocchi)	
Controllo batteria	Interruzione	10,5 V \pm 0,1 V
Controllo batteria	Carica minima per accensione	11,0 V \pm 0,1 V

Panoramica del capitolo

Questo capitolo contiene consigli utili sul viaggio.

Le indicazioni concernono i seguenti punti:

- l'assistenza negli stati europei
- le norme sulla circolazione stradale negli stati europei
- il rifornimento di gas negli stati europei
- le disposizioni sul pedaggio negli stati europei
- il pernottamento sicuro durante il viaggio
- il camping invernale

Una lista di controllo con l'indicazione degli equipaggiamenti per il viaggio è riportata alla fine del presente capitolo.

17.1 Norme sulla circolazione stradale all'estero





















- ▷ Prima di intraprendere un viaggio all'estero, il conducente deve informarsi sulle norme che regolano la circolazione stradale dei paesi da visitare. Informazioni vengono fornite dall'Automobile Club o dai punti di assistenza del posto.
- ▷ In alcuni paesi europei devono essere indossati giubbotti fluorescenti, se si abbandona il veicolo sulle strade extraurbane in caso di guasti o incidenti.
- ▷ In molti paesi valgono determinate prescrizioni e regole, in parte differenti (ad es. diversi segnali per portapacchi posteriori, obbligo di kit per test alcolemico a bordo, lampadine di ricambio, giubbetti catarifrangenti, tanica di riserva di dimensioni omologate). Il conducente del veicolo deve informarsi di queste regole prima del viaggio.
- ▷ Le informazioni aggiornate in genere si trovano sulle pagine Internet dell'Automobile Club nazionale.

Le informazioni sulle norme sulla circolazione stradale sono particolarmente importanti in quanto, in caso di sinistri, vige la legislazione della nazione nella quale ci si trova. Per la propria sicurezza, quando si viaggia all'estero, osservare i seguenti punti:

- Portare con sé il certificato di assicurazione.
- Far sempre redigere dalla polizia il verbale di incidenti.
- Non firmare alcun documento che non si è letto e compreso completamente.

17.2 Assistenza sulle strade d'Europa

Stato	+ Pronto soccorso ★ Polizia	 Soccorso stradale
Belgio	+ 112 ★ 112	 TCB Brussel 0 70 34 47 77
Bulgaria	+ 112/150 ★ 112/166	 UAB (02) 9 11 46/146 ¹⁾
Danimarca	+ 112 Numero gratuito ★ 112 Numero gratuito	 FDM 45 27 07 07
Germania	+ 112 ★ 110	 ADAC 22 22 22 ¹⁾
Estonia	+ 112 ★ 110/112	 EESTI (0) 6 97 91 88/18 88 ¹⁾
Finlandia	+ 112 ★ 112	 Helsinki (09) 77 47 64 00
Francia	+ 15/112 ★ 17	 Lyon (08) 25 80 08 22
Grecia	+ 112/166 ★ 100/112	 ELPA 104 00
Gran Bretagna	+ 112 ★ 112	 AA (08 00) 0 28 90 18
Irlanda	+ 112 ★ 112	 AA Dublino 18 00 66 77 88
Islanda	+ 112 ★ 112	 F.I.B 5 11 21 12
Italia	+ 118/112 ¹⁾ ★ 112	 ACI 8 00 11 68 00
Croazia	+ 112 ★ 112	 HAK 9 87/ 0 19 87 ¹⁾
Lettonia	+ 03/112 ¹⁾ ★ 02/112 ¹⁾	 LAMB 18 88
Lituania	+ 03/112 ¹⁾ ★ 02/112 ¹⁾	 LAS 8 80 00 00 00/18 88 ¹⁾
Lussemburgo	+ 112 ★ 113/112 ¹⁾	 ACL 2 60 00
Macedonia	+ 194 ★ 192	 AMSM +389 2 31 81 196
Montenegro	+ 94 ★ 92	 AMSCG 19807

Stato	+ Pronto soccorso ★ Polizia	☎ Soccorso stradale
Paesi Bassi	+ 112 ★ 112	☎ ANWB (088) 2 69 28 88
Norvegia	+ 113 ★ 112	☎ NAF 0 85 05
Austria	+ 144/112 ¹⁾ ★ 133/112 ¹⁾	☎ ÖAMTC 120
Polonia	+ 999/112 ¹⁾ ★ 997/112 ¹⁾	☎ PZM 022 5 32 84 33
Portogallo	+ 112 ★ 112	☎ ACP Lissab. (21) 9 42 91 03 ACP Porto (22) 8 34 00 01
Romania	+ 961/112 ¹⁾ ★ 955/112 ¹⁾	☎ ACR (021) 2 22 22 22
Russia	+ 03 ★ 02	☎ RAS 8- (4 95) 7 47 66 66
Svezia	+ 112 ★ 112	☎ (08) 6 90 38 00
Svizzera	+ 144 ★ 117/112 ¹⁾	☎ TCS 1 40/03 18 50 53 11 ¹⁾
Serbia	+ 94 ★ 92	☎ AMSS 987
Slovacchia	+ 112 ★ 112	☎ SATC 1 81 24
Slovenia	+ 112 ★ 113	☎ AMZS (1) 9 87/ 00386 1 5 30 53 53 ¹⁾
Spagna	+ 061/112 ¹⁾ ★ 112	☎ RACE 9 15 93 33 33
Repubblica Ceca	+ 112 ★ 112	☎ UAMK CR 12 30
Turchia	+ 112 ★ 155/112 ¹⁾	☎ TTOK (02 12) 2 82 81 40
Ucraina	+ 03 ★ 02	☎ 112 UA (8-032) 2 97 65 50
Ungheria	+ 104/112 ¹⁾ ★ 107/112 ¹⁾	☎ MAK 1 88/(06) 13 45 17 44 ¹⁾
Cipro	+ 112 ★ 112	☎ AA (022) 31 31 31

¹⁾ Nella rete telefonia mobile

Stato 07/2012
Indicazioni non garantite

17.3 Norme sulla circolazione stradale per autocaravan

Per informazioni sui limiti di velocità (in km/h), sul tasso alcolemico massimo consentito e sugli obblighi di accensione dei fari nelle maggiori nazioni visitate:

Paese di vacanza	Limite di velocità in km/h					Tasso alcolemico massimo consentito	Obbligo di accensione fari di giorno
	Centro città	Strade extraurbane		Autostrada			
		Fino a/ oltre 3,5 t ¹⁾	Fino a 3,5 t	Oltre 3,5 t ¹⁾	Fino a 3,5 t		
Belgio	50	90	90	120	90	0,5	No
Bosnia-Erzegovina	50	80	80	130	130	0,3	Sì
Bulgaria	50	90	70	130	130	0,5	Da novembre a marzo
Danimarca	50	80	70	130	80	0,5	Sì
Germania	50	100	80	130 ²⁾	100	0,5	No
Estonia	50	90	70	110	90	0,2	Sì
Finlandia	50	80/ 100 ³⁾	80/ 100 ³⁾	80/ 100 ³⁾	80/ 100 ³⁾	0,5	Sì
Francia	50	90 ⁴⁾	80	130 ⁴⁾	110	0,5	In caso di pioggia
Grecia	50	90- 110 ⁵⁾	90- 110 ⁵⁾	130	130	0,5	No
Gran Bretagna	48	96- 112 ⁵⁾	96- 112 ⁵⁾	112	112	0,8	No
Irlanda	50	80- 100 ⁵⁾	80- 100 ⁵⁾	120	80	0,5	No
Italia	50	90- 110 ⁵⁾ 6)	80	130 ⁶⁾	100 ⁷⁾	0,5	Sì
Croazia	50	90- 110 ⁸⁾	90- 110 ⁸⁾	130	130	0,5	Sì ⁹⁾
Lettonia	50	90- 100 ⁵⁾	90- 100 ⁵⁾	110 ⁸⁾	110 ⁸⁾	0,5	Sì
Lituania	50	90- 110 ⁵⁾ 10)	80 ¹⁰⁾	110	90	0,4	Sì
Lussemburgo	50	90	75	130 ¹¹⁾	90	0,5	No
Macedonia	40- 60 ⁵⁾	80	80	80	80	0,5	Sì

Paese di vacanza	Limite di velocità in km/h					Tasso alcolemico massimo consentito	Obbligo di accensione fari di giorno
	Centro città	Strade extraurbane		Autostrada			
		Fino a/ oltre 3,5 t ¹⁾	Fino a 3,5 t	Oltre 3,5 t ¹⁾	Fino a 3,5 t		
Montenegro	50	80	80	100 ⁸⁾	100 ⁸⁾	0,5	Si
Paesi Bassi	50	80-100 ⁸⁾	80	120	80	0,5	No
Norvegia	50	80-100 ⁸⁾	80	90-100 ⁵⁾	80	0,2	Si
Austria	50	100	70	130	80	0,5	No
Polonia	50 ¹²⁾	90-100 ⁸⁾	70-80 ⁸⁾	140	80	0,2	Si
Portogallo	50	90-100 ⁵⁾	80-90 ⁵⁾	120	110	0,5	No
Romania	50	80-90 ⁸⁾	80-90 ⁸⁾	120	110	0,0	Si
Svezia	_ 5)	_ 5)	_ 5)	_ 5)	_ 5)	0,2	Si
Svizzera	50	80-100 ⁸⁾	80-100 ⁸⁾	120	100	0,5	No
Serbia	50	80	80	80	80	0,3	Si
Slovacchia	50	90	80	130	90	0,0	Si
Slovenia	50	90-100 ⁸⁾	80	130	80	0,5	Si
Spagna	50	80-90 ⁸⁾	80-90 ⁸⁾	100 ¹³⁾	100 ¹³⁾	0,5	No
Repubblica Ceca	50	90-130 ⁸⁾	80	130	80	0,0	Si
Ungheria	50	90-110 ⁸⁾	70	130	80	0,0	Strade extraurbane

- 1) Autocaravan fino a 7,5 t di peso massimo
- 2) Velocità consigliata
- 3) In caso di immatricolazione successiva al 01.01.1995 e peso a vuoto fino a 1875 kg dal 01.01.1981 e peso a vuoto fino a 1800 kg
- 4) Su fondo bagnato di strade extraurbane 80, su autostrade 110 km/h
- 5) In base alla segnaletica
- 6) In caso di pioggia o neve su superstrade 90 km/h, su autostrade 110 km/h
- 7) Su autostrade con segnaletica verde
- 8) Su superstrade
- 9) Dall'ultima domenica di ottobre all'ultima domenica di marzo
- 10) Su strade non asfaltate 70 km/h
- 11) Su fondo bagnato 110 km/h

¹²⁾ Tra le 23 e le 5 60 km/h

¹³⁾ Su strade simili ad autostrade. In alcune nazioni valgono particolari regole per i principianti.

Stato 2012

Fonte: ADAC

Indicazioni non garantite

17.4 Pernottamento nel veicolo al di fuori dei campeggi

Stato	Pernottamento su strade e piazze		Pernottamento su terreni privati		Osservazioni
	Sì	No	Sì	No	
Belgio		X	X		Nei parcheggi degli autogrill sono permesse 24 ore al massimo
Bulgaria		X		X	
Danimarca		X	X		
Germania	X		X		È permesso il pernottamento per una notte per rigenerare l'idoneità alla guida. Limitazioni regionali e locali sono possibili
Finlandia		X		X	Possibile previa autorizzazione da parte del proprietario del terreno
Francia	(X)		X		È necessario il permesso delle autorità locali o del proprietario del terreno. È proibito fermarsi e pernottare in aperta campagna
Grecia		X		X	È permesso il pernottamento per una sola notte su aree contrassegnate
Gran Bretagna		X	X		Regolamentato da prescrizioni locali
Irlanda		X	X		Regolamentato da prescrizioni locali
Italia	X		X		È permesso il pernottamento per una notte in aree di parcheggio e sosta. Attenersi alle limitazioni locali. È proibito fermarsi e pernottare in aperta campagna
Croazia		X		X	
Lussemburgo		X		X	
Macedonia		X		X	
Paesi Bassi		X		X	Il pernottamento su strade e piazze è permesso in alcuni comuni

Stato	Pernottamento su strade e piazze		Pernottamento su terreni privati		Osservazioni
	Sì	No	Sì	No	
Norvegia	X		X		Proibizione ufficiale in aree di sosta e terreni coltivati. È proibito percorrere sentieri di campagna; attenersi alle prescrizioni locali
Austria		X		X	È permesso il pernottamento per una notte per rigenerare l'idoneità alla guida, ma non in aree di tutela del paesaggio naturale. Rispettare le restrizioni regionali e locali. Di regola vietato nel Tirolo
Polonia		X	X		È necessaria l'autorizzazione del proprietario del terreno
Portogallo		X		X	Il pernottamento per una sola notte nelle aree di sosta degli autogrill e nei parcheggi è permesso fino ad un massimo di 10 ore
Romania		X		X	
Russia		X		X	
Svezia	X		X		Non in superfici coltivate e nelle vicinanze di abitazioni. È proibito viaggiare in terreni aperti; attenersi alle prescrizioni locali
Svizzera		X	X		È tollerato un pernottamento nelle aree di sosta degli autogrill e in alcuni cantoni
Serbia e Montenegro		X		X	
Slovacchia		X	X		Il pernottamento su terreni privati è consentito nel caso in cui siano presenti i servizi sanitari
Slovenia		X		X	
Spagna	X		X		In parte proibizioni regionali, specialmente sulle spiagge
Repubblica Ceca		X	X		Il pernottamento su terreni privati è consentito nel caso in cui siano presenti i servizi sanitari
Turchia	X		X		
Ucraina	X		X		
Ungheria		X	X		Pernottamento su terreni privati permessa solo con notifica alla polizia

Indicazioni non garantite

17.5 Rifornimento di gas negli stati europei



- ▷ In Europa le bombole del gas possono essere collegate utilizzando sistemi diversi. All'estero non è sempre possibile riempire o sostituire le proprie bombole del gas. Prima di intraprendere un viaggio è consigliabile informarsi, p. es. presso l'Automobile Club oppure in riviste specializzate, sui sistemi di collegamento utilizzati nel paese di destinazione.

Consigli generali

Rispettare sempre le seguenti indicazioni:

- Andare in vacanza solo con bombole del gas piene.
- Utilizzare la capacità massima possibile di bombole del gas.
- Portare con sé i set di adattamento (reperibili nel commercio di camping) per il riempimento delle bombole del gas all'estero e per il collegamento del regolatore di pressione del gas a bombole del gas estere.
- Nei periodi invernali fare attenzione al riempimento con gas propano (il butano non gassifica ad una temperatura inferiore a 0 °C).
- Utilizzare le bombole blu della ditta Campingaz (vengono vendute in tutto il mondo). Impiegare solo bombole del gas munite di valvola di sicurezza.
- Se all'estero si utilizzano bombole del posto, verificare se il vano portabombole è sufficientemente grande. Le bombole del gas estere non presentano sempre le stesse dimensioni di quelle proprie.

17.6 Disposizioni sul pedaggio negli stati europei

In molti paesi europei vige al momento l'obbligo di un pedaggio. Le disposizioni per il pedaggio e il tipo di riscossione sono molto diversi. Certamente la legge non ammette ignoranza e le multe possono essere anche molto costose.

Prima di intraprendere un viaggio, il conducente deve informarsi non solo sulle norme che regolano la circolazione stradale, ma anche sulle modalità relative al pedaggio. In Austria ad esempio, per autoveicoli con peso complessivo superiore alle 3,5 t, la vignetta per autostrada non è più sufficiente. È necessario acquistare e caricare un cosiddetto "Go-Box".

Informazioni a riguardo si possono ottenere in tutte le sedi dell'Automobile Club o in internet.



- ▷ I parabrezza con filtro solare possono compromettere il perfetto funzionamento dei dispositivi di addebito automatico del pedaggio (p. es. Go-Box). È opportuno tenerne conto al momento dell'acquisto di tali dispositivi (p. es. Split-Go-Box).

17.7 Consigli per il pernottamento sicuro durante il viaggio

Un comportamento avveduto è la migliore misura precauzionale per un pernottamento sicuro nell'autocaravan.

Il rischio di furto viene ridotto al minimo se si osservano le seguenti regole di base:

- Chiudere tutte le finestre, le porte e gli oblò e bloccare le relative serrature.
- Durante la stagione alta non pernottare in aree di sosta o nei parcheggi degli autogrill situati negli itinerari tipici turistici.
- Numerosi veicoli in sosta in un posto non aumenta forzatamente la sicurezza contro il furto. Decidere sul posto di sosta secondo la propria sensazione.
- Cercare un campeggio anche per un solo pernottamento.

- Se si sosta in aree aperte di campagna, mantenere libere le vie di fuga. Lasciare libero il passaggio per raggiungere il sedile del conducente. Conservare la chiavetta dell'accensione a portata di mano.
- Portare con sé solo oggetti di valore assolutamente necessari durante il viaggio. Stivare gli oggetti di valore possibilmente in una piccola cassaforte e non lasciarli in prossimità di finestre o porte.
- Chiudere sempre a chiave il veicolo.

17.8 Consigli per campeggiatori invernali

I seguenti consigli servono per avere dei ricordi piacevoli del campeggio invernale.

- Riservare per tempo il posto di collocazione. Buoni posti nei campeggi invernali sono tutti esauriti spesso molto presto.
- Non partire senza pneumatici invernali.
- Portare con sé catene da neve.
- Scegliere con avvedutezza il posto di collocazione. Tener conto del terreno. Neve e ghiaccio possono sciogliersi.
- Dopo aver collocato il veicolo, rilasciare il freno a mano per evitare il suo congelamento.
- Mucchi di neve non devono mai ostruire le aerazioni forzate.
- Tenere le aerazioni forzate incorporate libere da neve e ghiaccio.
- Provvedere ad una buona circolazione d'aria. Una buona circolazione d'aria impedisce l'umidità e il vano abitabile si riscalda più facilmente.
- Coprire la finestra della cabina a vetro semplice con tappetini isolanti per evitare conduzioni termiche.
- Osservare le indicazioni del paragrafo "Rifornimento di gas negli stati europei".
- Per l'impianto del gas utilizzare un sistema a due bombole con dispositivo di commutazione automatica per evitare che il gas si esaurisca durante la notte.
- Utilizzare l'impianto del gas soltanto con gas propano.
- Non utilizzare lo spazio dietro al riscaldamento come gavone.
- All'interno del veicolo non utilizzare mai forni catalitici e radiatori a gas a raggi infrarossi poiché la loro combustione sottrae ossigeno all'abitacolo.
- Installare il cavo di alimentazione a 230 V in modo che esso non geli o possa essere danneggiato (p. es. durante la rimozione della neve).
- Quando nevicava abbondantemente, rimuovere ad intervalli regolari la neve dal tetto del veicolo. Qualche centimetro di neve polverosa serve per l'isolamento, ma neve bagnata diventa presto un peso di tonnellate.
- Prima del viaggio di ritorno, rimuovere completamente la neve dal tetto per non ostacolare i veicoli che seguono con una "nube di neve".

17.9 Schede di controllo da viaggio

Le seguenti schede di controllo sono un utile aiuto per non dimenticare a casa oggetti importanti che potrebbero essere utili anche se non tutto ciò che è compreso nelle schede è necessario.



- ▷ Evitare di controllare di aver con sé tutti i documenti di viaggio necessari (p. es. documenti e informazioni) o di verificare le condizioni tecniche del veicolo all'ultimo minuto, poco prima di mettersi il viaggio. Per trascorrere una vacanza senza inconvenienti fin da subito, si consiglia di preparare e di verificare tutta la documentazione necessaria per tempo.

Zona cucina

✓	Oggetto	✓	Oggetto	✓	Oggetto
	Panni per pulire		Detersivo per piatti		Posate per insalata
	Bicchieri		Asciugapiatti		Tavoliere
	Gira-arrosto		Posate per grill		Scodelle
	Apriscatole		Caffettiera		Spazzola per lavare
	Scatola per uova		Cavatappi		Panni per lavare
	Ciotola per cubetti di ghiaccio		Tovaglioli di carta		Fiammiferi
	Accendino		Cucchiari		Tazze
	Apribottiglia		Coltelli		Piatti
	Borse frigorifero		Sacchetti spazzatura		Thermos
	Piatti per colazione		Pentole		Vasi
	Forchette		Mestolo		Bicchieri

Bagno/Sanitari

	Asciugamani		Spazzolone		Bicchiere per lavaggio denti
	Prodotti sanitari		Carta da toilette		

Vano abitabile

	Secchio per rifiuti		Lampada anti-insetti		Indumenti da pioggia
	Atlante		Prodotti anti-insetti		Farmacia da viaggio
	Asciugamani		Carte da gioco		Guida da viaggio/ Atlanti per punti di sosta
	Scarpe da bagno		Scopa		Zaino
	Batterie		Candele		Sacchi a pelo
	Lenzuola		Paletta		Utensili per scrivere
	Biancheria da letto		Gruccie		Scarpe
	Contenitore per indumenti sporchi		Spazzola per vestiti		Prodotti per pulizia scarpe
	Libri		Cuscini		Aspirapolvere
	Guida dei campeggi		Cartina geografica		Torcia elettrica
	Lampade di ricambio		Medicinali		Temperino
	Borraccia		Cassette audio		Tovaglia
	Binocolo		Cuscino per nuca		Mollette da bucato
	Estintore		Elementi per cucire		Corda per bucato
	Bombola del gas		Radio		

Utensili per veicolo

✓	Oggetto	✓	Oggetto	✓	Oggetto
	Tanica per acque grigie		Nastro in tessuto		Cacciavite
	Presa adattatrice		Annaffiatoio per acqua potabile		Rilevatore di corrente
	Adattatore CEE		Tamburo portacavo		Scalino
	Filo		Cinghie trapezoidali		Cunei d'arresto
	Ruota di scorta		Colla		Cassetta del pronto soccorso
	Lampade di scorta		Pinza universale		Cric
	Fusibili di scorta		Compressore		Triangolo di segnalazione
	Pompa dell'acqua di riserva		Morsetti da lampadario		Pannello di segnalazione
	Martello		Occhielli		Gilè di segnalazione
	Chiave fissa		Adattatore per tubo flessibile		Lampada portatile di emergenza lampeggiante
	Adattatore per rifornimento gas		Fascette per tubi flessibili		
	Tubo del gas		Catene da neve (inverno)		

Zona esterna

	Corda per legare		Tavolo da campeggio		Serratura
	Mantice		Reti per bagagli		Spago
	Sedie da campeggio		Grill		Picchetti/Nastri tenditori

Documenti

	Elenco indirizzi		Libretto di circolazione		Documenti d'identità
	Certificati di residenza		Patente		Passaporto
	Certificato medico attestante eventuali allergie		Scheda verde assicurazione		Polizza assicurativa
	Istruzioni per l'uso		Certificato di vaccinazione		Vignetta per autostrada/viacard
	Foglio illustrativo dei farmaci		Carta di credito		Visto

Pos.	Elemento costruttivo	Operazione	Intervallo
1	Puntelli aggiuntivi	Lubrificare	Ogni anno
2	Giunti, cerniere	Lubrificare	Ogni anno
3	Frigorifero, riscaldamento, boiler, fornello, illuminazione, chiusure di sportelli e porte, toilette, cinture di sicurezza	Controllo sul funzionamento	Ogni anno
4	Finestre, oblò	Controllo sul funzionamento, prova di impermeabilità	Ogni anno
5	Cuscini, tendine, tende a rullo	Controllo a vista	Ogni anno
6	Listelli, angoli, gommine di tenuta	Verificare che non ci siano danni	Ogni anno
7	Alimentazione idrica	Prova di impermeabilità	Ogni anno
8	Impianto ad aria calda	Controllo del funzionamento, ev. pulire la ventola	Ogni anno
9	Pellicola protettiva, fissaggio di teloni al terreno	Controllo a vista	Ogni anno
10	Sospensione letto basculante	Controllo sul funzionamento	Ogni anno
11	Impianto elettrico	Controllo sul funzionamento	Ogni anno
12	Impianto del gas	Controllo ufficiale del gas	Ogni 2 anni
13	Connessioni tra telaio del veicolo e scocca	Controllo	Ogni 2 anni
14	Sottoscocca	Controllo a vista, ev. riparare la pellicola protettiva	Ogni 2 anni

Consegna _____	Pos. 1-11
Firma del concessionario Bürstner	
Data	Firma

1° anno _____	Pos. 1-11
Firma del concessionario Bürstner	
Data	Firma

2° anno _____	Pos. 1-14
Firma del concessionario Bürstner	
Data	Firma

3° anno _____	Pos. 1-11
Firma del concessionario Bürstner	
Data	Firma

4° anno _____	Pos. 1-14
Firma del concessionario Bürstner	
Data	Firma

5° anno _____	Pos. 1-11
Firma del concessionario Bürstner	
Data	Firma

6° anno _____	Pos. 1-14
Firma del concessionario Bürstner	
Data	Firma

7° anno _____	Pos. 1-11
Firma del concessionario Bürstner	
Data	Firma

8° anno _____	Pos. 1-14
Firma del concessionario Bürstner	
Data	Firma

A

Abbagliante	265, 267
Accessori opzionali	303
Descrizione	9
Identificazione	9
Istruzioni di sicurezza	14
Pesi	303
Accessori, installazione	14
Acqua per i tergicristalli, rabbocco	57
Aerazione	87
Vano WC	229
Aerazione forzata	14, 87
Alimentazione a 12 V	
Inserimento	140, 148, 149, 155
Ricerca dei guasti	288
Alimentazione a 230 V	
vedi collegamento a 230 V	165
Alimentazione elettrica	313
Alimentazione idrica	
Note generali	219
Ricerca dei guasti	299
Allargamento letto (corto), letti singoli	116
Allargamento letto, fissaggio	38
Allargamento letto, letti singoli	115
Allarme batteria	143, 146, 152, 158
Allarme serbatoio	152, 158
Alto consumo di gas	17, 121, 291
Alzacristalli, elettrico	50
Antenna, abbassamento durante la marcia	66
Apparecchi montati	183
Istruzioni	14
Schede della garanzia	1
Area cottura	203
Ricerca dei guasti	295
Assistenza sulle strade d'Europa	316

B

Batteria dell'abitacolo	133
Allarme batteria	143, 146, 152, 158
Caricamento	134
Corrente di carica, indicazione	147
Corrente di scarica, indicazione	147
Fusibili	168
Indicazioni	133
Interventi di manutenzione	258
Ricerca dei guasti	288, 289
Tensione, indicazione	141, 144, 150, 156
Ubicazione	307

Batteria di avviamento	131
Allarme batteria	152, 158
Caricamento	132
Fusibili	168
Indicazioni	131
Ricerca dei guasti	288
Scaricamento	131
Tensione, indicazione	141, 144, 150, 156
Batteria vedi batteria di avviamento	
o batteria dell'abitacolo	131, 133
Bauliera estraibile, carico	29
Bloccaggio della porta del frigorifero	
Apertura	216
Arresto in posizione	
di ricircolo d'aria	216, 217
Chiusura	216, 217
Bloccaggio della porta del vano congelatore	
Apertura	216
Arresto in posizione di ricircolo d'aria	216
Chiusura	216
Bocchette di uscita dell'aria, regolazione	185
Bocchettone di riempimento	
dell'acqua potabile	221
Apertura	221
Chiusura	221
Bocchettone di riempimento	
per il rifornimento di carburante	58
Apertura	58
Chiusura	58
Boiler (Alde)	
Accensione	202
Acqua, rifornimento	202
Istruzioni di sicurezza	202
Ricerca dei guasti	293
Spegnimento	202
Svuotamento	202
Ubicazione	307
Boiler (Truma)	199
Accensione	200
Acqua, rifornimento	201
Funzionamento estivo	200
Funzionamento invernale	200
Modalità di funzionamento	199
Ricerca dei guasti	292
Spegnimento	201
Svuotamento	201
Ubicazione	307
Valvola di sicurezza/di scarico	200
Bombole da campeggio, utilizzazione	18, 123

Bombole del gas		Centralina elettrica (EBL 99)	134
Istruzioni di sicurezza	18, 122	Compiti	135
Sostituzione	123	Schema elettrico	174
Bottone di sicurezza, finestra apribile	89, 91	Ubicazione	135
Bracciolo, regolazione	47, 49	Centralina elettrica, ubicazione	307
		Chiave	21
C		Chiusura centralizzata	69
Camino di scarico sul lato		Bloccaggio	69
destro del veicolo	184, 199	Sbloccaggio	69
Campeggio invernale	323	Telecomando	69
Capacità della batteria	130	Cinture di sicurezza	45
Cappa di aspirazione	209	Indossare correttamente	46
Cura	250	Pulizia	248
Filtro, pulitura	250	Cofano motore	56
Carichi sul tetto	27	Apertura	56
Carico	26	Chiusura	56
Bauliera estraibile	29	Collegamento a 230 V	64, 165, 166
Doppio fondo	29	Ricerca dei guasti	288
Garage di coda	28	Sportello esterno	76
Gavone di coda	28	Comando delle luci	82
Portabagagli del tetto	27	Componenti applicati	
Portabiciclette	29	vedi accessori opzionali	14
Portabiciclette bike/e-bike	31	Condensa	87, 88
Carico convenzionale	24	Sui doppi vetri acrilici	88
Carico dell'asse posteriore	35	Sul collegamento tra scocca e telaio	87
Carico di appoggio	35	Consigli	315
Carico massimo	22	Controlli vedi lista di controllo	39, 252
Carico massimo		Controllo batteria	136, 139
tecnicamente ammesso	22, 25	Coperchio per bocchettone	
Carico utile	22, 26	di riempimento dell'acqua potabile	77
Calcolo	25	Coppia di serraggio, ruote	281
Composizione	23	Corrente di carica	147
Esempio di calcolo	23, 25	Corrente di riposo	130
Cartuccia del serbatoio pila		Corrente di scarica	147
a combustibile, sostituzione	258	Cunei d'arresto	59
Cassetta Thetford	230, 235, 236, 239	Cunei livellatori	59
Rimozione	236	Cura	245
Staffa di supporto	230, 235, 236, 239	Cappa di aspirazione	250
Svuotamento	235, 239	Cintura di sicurezza	248
Catene da neve	39	Cura degli esterni	245
Cavo di alimentazione		Cura dell'interno	247
vedere Alimentazione a 230 V	166	Cuscini	248
Centralina elettrica (EBL 220)	137	Finestre	246
Compiti	138	Fornello a gas	248
Schema elettrico	175	Impianto di climatizzazione (Telair)	251
Ubicazione	138		

Impianto idrico	248	Doccia esterna	119
Inattività nel periodo invernale	254	Collegamento	119
Inattività temporanea	252	Svuotamento	119
Invernale	251	Doppio fondo, carico	29
Lampade	248	Durante il viaggio	41
Lavaggio	246		
Lavandino	248	E	
Moquette	248	Equipaggiamento di base	23
Oscurante a rullo	248	Equipaggiamento personale	24
Parti in plastica interne	248	Equipaggiamento supplementare	24
Pila a combustibile	248	Etichette adesive di avvertenza	275
Protezione contro gli insetti	248	Etichette adesive informative	275
Pulitori ad alta pressione, lavaggio con	245		
Riscaldamento ad acqua calda	259	F	
Rivestimenti in pelle	248	Faretto	84, 272
Rivestimento del pavimento in PVC	248	Posizionamento	84
Scalino di ingresso	247	Rotazione	84
Serbatoio delle acque grigie	247	Smontaggio	84
Sottoscocca	247	Faretto alogeno	273
Superfici dei mobili	248	Faro anabbagliante	265, 267
Tende	248	Finestra	88
Tendina oscurante pieghevole	248	Oscurante a rullo	94
Tendine	248	Tendina oscurante pieghevole	95, 96
Zanzariera a rullo	248	Zanzariera a rullo	94, 95
Cura degli esterni	245	Finestra apribile	
Cura dell'interno	247	Aerazione continua	90, 92
Cura invernale	251	Apertura	89, 91
Cuscini, pulizia	248	Chiusura	89, 91
		Oscurante a rullo	94
		Tendina oscurante pieghevole	95
		Zanzariera a rullo	94, 95
		Finestra scorrevole	
D		Apertura	93
Dati tecnici		Chiusura	93
Alimentazione elettrica	313	Finestra, porta di ingresso	
Dimensioni	312	Tendina oscurante pieghevole, apertura	73
Denominazioni sui pneumatici	279	Tendina oscurante pieghevole, chiusura	73
Dimensione del cerchione	280	Finestre, pulizia	246
Dimensioni, ammesse	318	Fornello a gas	
Dinette a L, sedile Vario	117	Accensione	204, 205
Dinette centrale, sedile Vario	118	Pulizia	248
Display, telecamera retromarcia	44	Ricerca dei guasti	295
Dispositivi igienico-sanitari	219	Spegnimento	204, 205, 206
Dispositivo di commutazione automatica, impianto del gas	125	Fornello vedi fornello a gas o forno a gas	203
Disposizione dei posti a sedere	50	Forno a gas	206
Disposizioni sul pedaggio negli stati europei	322	Accensione	207
Distribuzione dell'aria calda	184	Ricerca dei guasti	295
Divano, regolazione	106	Spegnimento	207
Doccia	229		

Glossario

Forno a microonde		
Accensione	208	
Ricerca dei guasti	296	
Spegnimento	209	
Freni	45	
Controllo	45, 287	
Freno a mano	59	
Tirare	14	
Frigorifero	64, 209	
Accensione	212, 215	
Bloccaggio della porta	215, 216	
Comando	212, 215	
Commutazione delle fonti di energia	211, 214	
Griglia di aerazione, rimozione	210	
Modalità di funzionamento	210, 213	
Regolazione della temperatura di refrigerazione	212, 214	
Ricerca dei guasti	296	
Riscaldamento del telaio	212, 214	
Spegnimento	212, 215	
Funzionamento invernale	252	
Fusibile a 230 V	172	
Ubicazione	307	
Fusibili	167	
Fusibile a 230 V	165, 172	
Fusibili a 12 V	167	
Nel box relè AD01	168	
Nella batteria dell'abitacolo	168	
Nella batteria di avviamento	168	
Per la toilette Thetford	170	
Per toilette	171	
Sul regolatore di carica del pannello solare	171	
Sulla centralina elettrica EBL 220	169	
Sulla centralina elettrica EBL 99	168	
Fusibili 12 V	167	
Nel box relè AD01	168	
Nella batteria dell'abitacolo	168	
Nella batteria di avviamento	168	
Per toilette	171	
Per toilette Thetford	170	
Sulla centralina elettrica	168, 169	
G		
Gancio di traino	35	
Garage di coda	28	
Gas butano	17, 122	
Gas propano	17, 122	
Gavone di coda	28	
Griglia di aerazione del frigorifero, rimozione	210	
Guidare l'autocaravan	41	
I		
Illuminazione		
Lampade, pulizia	248	
Ricerca dei guasti	287	
Illuminazione del veicolo vedi illuminazione esterna	263	
Illuminazione esterna		
Controllo	39	
Lampade ad incandescenza, sostituzione	263	
Ricerca dei guasti	287	
Illuminazione interna		
Lampade ad incandescenza, sostituzione	270	
Ricerca dei guasti	287	
Immatricolazione	21	
Impianto ad energia solare	163	
Impianto del gas	121	
Difettoso	17, 121, 291	
Dispositivo di commutazione automatica	125	
Istruzioni di sicurezza	16, 121	
Note generali	16	
Ricerca dei guasti	291	
Impianto di climatizzazione (Dometic)		
Accensione	196	
Cura	250	
Diodo luminoso	197	
Flusso d'aria, regolazione	197	
Manutenzione	250	
Modalità di funzionamento	196	
Ricerca dei guasti	294	
Spegnimento	197	
Impianto di climatizzazione (Telair)		
Accensione	198	
Cura	251	
Filtro, pulitura	251	
Griglia di aerazione, pulitura	251	
Modalità di funzionamento	198	
Ricerca dei guasti	295	
Spegnimento	198	
Impianto elettrico	129	
Collegamento a 230 V, ricerca dei guasti	288	
Illuminazione, ricerca dei guasti	287	

Istruzioni di sicurezza	18	Interventi di manutenzione	257
Ricerca dei guasti	287	Batteria dell'abitacolo	258
Scalino di ingresso, ricerca dei guasti	288	Impianto di climatizzazione (Dometic)	250
Spiegazione delle definizioni	129	Impianto di climatizzazione (Telair)	251
Impianto frenante, ricerca dei guasti	287	Pila a combustibile	258
Impianto idrico		Porte	257
Bocchettone di riempimento		Riscaldamento ad acqua calda	259
dell'acqua potabile	221	Riscaldamento fisso	263
Cura	248	Ispezioni	257
Disinfezione	249	Istruzioni ambientali	10
Istruzioni di sicurezza	19	Istruzioni di sicurezza	13
Pulizia	248	Area cottura	203
Riempimento	226	Bombole del gas	122
Svuotamento	228	Impianto del gas	16, 121
Impianto satellitare	64, 66	Impianto elettrico	18
Con orientamento automatico		Impianto idrico	19
dell'antenna	64, 66	Protezione antincendio	13
Con orientamento semiautomatico		Rimorchio	16
dell'antenna	65	Riscaldamento	187
Inattività		Sicurezza stradale	15
Invernale	254	Sostituzione delle ruote	279
Temporanea	252		
Incendio			
Comportamento in caso di	13	L	
Provvedimenti preventivi	13	Lampada a soffitto	271
Indicatore di direzione	265, 268, 269	Lampada alogena a incasso	271, 272
Indicazione		Lampada del garage	273
Corrente	147	Lampade	270
Livello di riempimento del serbatoio		Pulizia	248
dell'acqua	142, 146, 152, 158	Lampade ad incandescenza, sostituzione	263
Livello di riempimento del serbatoio		Faretto alogeno	273
delle acque grigie	142, 146, 152, 158	Illuminazione esterna	263
Orologio digitale	146	Illuminazione interna	270
Temperatura	147, 153, 159	Lampada a soffitto	271
Tensione della batteria	141, 144, 150, 156	Lampada alogena a incasso	271, 272
Indicazione della temperatura	153, 159	Lampada del garage	273
Interruttore automatico FI vedi interruttore		Luci frontali	264, 266
di sicurezza per correnti di guasto	172	Luci laterali	269
Interruttore di sicurezza	172	Luci posteriori	268
Interruttore di sicurezza per correnti		Tipi di lampade ad	
di guasto	165, 172	incandescenza, esterne	270
Controllo	172	Lampeggiatori vedi indicatore di direzione	269
Interruttore luci	82	Lavaggio con pulitori ad alta pressione	245
Cucina	81	Lavandino, pulizia	248
Vano abitabile	81	Letti	106
Vano WC	81	Letti singoli, allargamento letto	115
Interruttore		Lettoni da viaggio per bambini	107, 109
principale a 12 V	140, 148, 149, 155	Lettoni per bambini	107, 109
Interruttore staccabatteria	136	Letto a castello	106
Interventi di ispezione	257		

Letto basculante	
Apertura	108
Chiusura	108
Rete protettiva	108
Scaletta di accesso	108, 111
Tendina oscurante pieghevole	108
Letto basculante a comando elettrico	109
Apertura	110
Chiusura	111
Esercizio di emergenza	111
Predisposizione al funzionamento	110
Protezione contro il surriscaldamento	111
Rete protettiva	111
Letto fisso	112, 113
Apertura	112, 113
Chiusura	112, 113
Zona testa, abbassamento	113
Zona testa, sollevamento	113
Letto fisso, regolabile elettricamente	114
Esercizio di emergenza	115
Estrazione	114
Inserimento	114
Regolazione zona testa	114
Limiti di velocità	318
Lista di controllo	
In caso di inattività nel periodo invernale	254
Per il viaggio	323
Per l'inattività temporanea	252
Per la messa in funzione dopo l'inattività	255
Prima della partenza	39
Sicurezza stradale	39
Livello del serbatoio dell'acqua, indicazione	142
Livello del serbatoio delle acque grigie, indicazione	142
Luce armadio guardaroba	82
Luce di ingombro	269
Luce di lettura	
Accensione	52
Spegnimento	52
Luce di posizione	267
Luce di sagoma	269
Luce diurna	265
Luce fendinebbia	266, 268
Lucernario	
Apertura	93
Chiusura	94
Protezione contro gli insetti	95
Tendina oscurante pieghevole	95
Luci	
Frontali	264, 266
Laterali	269
Posteriori	268
M	
Mancanza gas	292
Manutenzione	257
Messa in funzione	
Dopo l'inattività nel periodo invernale	255
Dopo l'inattività temporanea	255
Misurazioni vedi tabella delle misure longitudinali	312
Modalità di funzionamento	
Boiler (Truma)	199
Frigorifero	210, 213
Impianto di climatizzazione (Dometic)	196
Impianto di climatizzazione (Telair)	198
Riscaldamento ad acqua calda	189
Riscaldamento ad aria calda	185
Moquette, pulizia	248
N	
Norme sulla circolazione stradale all'estero	315
Note generali	10
Nr. matricola	275
Nr. telaio	275
O	
Oblò	97
Ricerca dei guasti	301
Oblò a manovella	99
Apertura	99
Chiusura	99
Protezione contro gli insetti	100
Tendina oscurante pieghevole	99
Oblò Heki	98
Apertura	98
Chiusura	98
Posizione di ricircolo d'aria	98
Protezione contro gli insetti	99
Tendina oscurante pieghevole	99

Oblò Omni-Vent	100	Spia di controllo a 12 V	148
Aerazione	101	Spia di controllo a 230 V	148
Apertura	100	Tensione della batteria, indicazione	144
Chiusura	100	Pannello di controllo (LT 510)	148
Funzione Boost	101	Allarmi	152
Sfiato	101	Indicatore del serbatoio	152
Ventilatore, spegnimento	101	Indicazione della temperatura	153
Odore di gas	17, 121, 291	Indicazioni della batteria	150
Orientamento dell'antenna	66	Interruttore per pompa dell'acqua	154
Automatico	64	Interruttore principale a 12 V	149
Semiautomatico	65	Interruttore riscaldamento	
Orologio digitale		del serbatoio	154
Accensione	146	Schema a blocchi	178
Impostazione	146	Spia di controllo a 230 V	149
Spegnimento	146	Pannello di controllo (LT 615)	154
Oscurante a rullo, finestra		Allarmi	158
Apertura	94	Indicatore del serbatoio	158
Chiusura	94	Indicazione della temperatura	159
Oscurante a rullo, pulizia	248	Indicazioni della batteria	156
Oscurante del parabrezza		Interruttore per pompa dell'acqua	160
Azionamento	52	Interruttore principale a 12 V	155
Sbloccaggio di emergenza	53	Interruttore riscaldamento	
Oscurante oblò Omni-Vent		del serbatoio	159
Apertura	101	Schema di collegamento	180
Chiusura	100	Spia di controllo a 230 V	155
Oscuranti del parabrezza e dei finestrini		Pannello di controllo	
della cabina guida	54	vedi anche indicazione	140, 144
		Parasole, azionamento	52
		Parete divisoria per la doccia, fissaggio	38
		Parti in plastica della zona bagno	
		e del vano abitabile, pulizia	248
		Parti supplementari, fissaggio	38
		Perdita d'acqua nel veicolo	299
		Pericoli di incendio, come evitali	13
		Pericolo di asfissia	14, 87
		Pericolo di gelo	19, 219, 228
		Pernottamento	
		Al di fuori dei campeggi	320
		In viaggio	322
		Pesi degli accessori opzionali	303
		Peso a vuoto	23
		Peso in ordine di marcia	23, 25
		Peso massimo ammesso vedi carico	
		massimo tecnicamente ammesso	22
		Peso omologato	23
		Pezzi di ricambio	274
		Piano di ispezione	327
		Piante	307

P

Piedini di stazionamento	60, 61	Porta di ingresso, lato esterno	
Estrazione	60, 61	Apertura	71, 72
Inserimento	61	Bloccaggio	71, 72
Lunghezza, regolazione	60, 61	Porta di ingresso, lato interno	
Piedini di stazionamento elettrici		Apertura	71, 72
Segnale acustico	62	Bloccaggio	71, 72
Telecomando	62	Porta interna, ricerca dei guasti	301
Piedini di stazionamento meccanici		Porta zanzariera	
Estrazione	60, 61	Apertura	73
Inserimento	61	Chiusura	73
Lunghezza, regolazione	60, 61	Portabagagli del tetto, carico	27
Pila a combustibile		Portabiciclette	
Cartuccia del serbatoio, sostituzione	258	Biciclette, caricare	31
Centralina di controllo	162	Carico	29
Componenti	161	Non abbassabile	30
Funzione	161	Viaggio con portabiciclette carico	29
Indicazioni	160	Portabiciclette bike/e-bike	
Manutenzione	258	Carico	31
Pulizia	248	Viaggio con portabiciclette carico	31
Ricerca dei guasti	291	Portapacchi	27, 32, 33
Sostanza di processo, rabbocco	259	Portapacchi per i carichi sul tetto	27
Stato di funzionamento, indicazione	162	Porte	
Ubicazione	161	Chiusura	70, 71, 72
Pneumatici	277	Interventi di manutenzione	257
Identificazione	279	Porta conducente	69
Note generali	277	Porta di ingresso	69
Portata	280	Ricerca dei guasti	301
Pressione dei pneumatici	284	Preparazione del letto	117
Scelta dei pneumatici	278	Preparazione zona notte, allargamento degli letti singoli	115
Uso dei pneumatici	279	Presa esterna	173
Usura eccessiva	15, 39, 277, 284	Presa gas esterna	124
Poggiatesta	50	Presa satellitare	173
Pompa dell'acqua	219, 226	Presa TV	173
Inserimento/disinserimento	154, 160	Prima della partenza	21
Interruttore	143, 148	Protezione antincendio	13
Ubicazione	307	Protezione contro gli insetti, lucernario	
Pompa di circolazione, impostazione numero di giri	190	Apertura	96
Porta conducente	69	Chiusura	96
Porta conducente, lato esterno		Protezione contro gli insetti, oblò a manovella	
Apertura	70	Apertura	100
Bloccaggio	70	Chiusura	100
Porta conducente, lato interno		Protezione contro gli insetti, oblò Heki	
Apertura	70	Apertura	99
Bloccaggio	71	Chiusura	99
Porta di ingresso	69, 73	Protezione contro gli insetti, pulizia	248
Tendina oscurante pieghevole, apertura	73	Pulitori ad alta pressione, lavaggio con	245
Tendina oscurante pieghevole, chiusura	73	Pulizia	
		Serbatoio dell'acqua	248
		Tubature dell'acqua	249

Pulizia vedi cura	245
Puntelli vedi piedini di stazionamento	60, 61

Q

Quantità di acqua, indicazione	142, 146, 152, 158
Quantità di acque grigie, indicazione	142, 146, 152, 158

R

Raccordo doccia, doccia esterna	119
Radio	131
Regolatore di carica del pannello solare	163
Regolatore di pressione del gas, collegamenti a vite	123
Regolazione, divano	106
Rete di bordo a 12 V	130
Rete di bordo a 230 V	165
Rete protettiva	
Letto basculante	108
Letto basculante a comando elettrico	111
Ricerca dei guasti	287
Alimentazione a 12 V	288
Alimentazione idrica	299
Area cottura	295
Batteria	288
Batteria dell'abitacolo	288
Batteria di avviamento	288
Boiler (Alde)	293
Boiler (Truma)	292
Cappa di aspirazione	291
Collegamento a 230 V	288
Fornello a gas	295
Forno a gas	295
Forno a microonde	296
Frigorifero	296
Illuminazione	287
Impianto del gas	291
Impianto di climatizzazione (Dometic)	294
Impianto di climatizzazione (Telair)	295
Impianto elettrico	287
Impianto frenante	287
Pila a combustibile	291
Porta interna	301
Riscaldamento	292
Riscaldamento ad acqua calda	293

Riscaldamento ad aria calda	292
Scalino di ingresso	288
Scocca	301
Sportelli dei mobili	301
Toilette	299
Rifornimento di carburante	58
Rifornimento di gas negli stati europei	322
Rimorchio	16
Istruzioni di sicurezza	16
Note generali	35
Riscaldamento	184
Bocchette di uscita dell'aria, regolazione	185
Circuito di riscaldamento, regolazione	190
Distribuzione dell'aria calda	184
Prima messa in servizio	184
Ricerca dei guasti	292
Scambiatori di calore, sostituzione	183
Ventola di ricircolo dell'aria	184
Riscaldamento ad acqua calda	
Centralina di controllo	187
Cura	259
Funzionamento a gas e funzionamento elettrico a 230 V, selezione	189
Funzionamento a gas, selezione	189
Funzionamento elettrico a 230 V, selezione	189
Interventi di manutenzione	259
Istruzioni di sicurezza	187
Liquido, aggiunta	260
Livello del liquido, controllo	260
Menu delle impostazioni	189
Menu strumenti	189
Modalità di funzionamento	189
Numero di giri, pompa di circolazione	190
Pompa di circolazione aggiuntiva	192
Ricerca dei guasti	293
Riscaldamento, disinserimento	190
Riscaldamento, inserimento	190
Scambiatori di calore	191
Schermata iniziale	188
Sistema di riscaldamento, sfiato	261
Ubicazione	307
Valvola a 3 vie	190
Riscaldamento ad aria calda	
Accensione	186
Modalità di funzionamento	185
Ricerca dei guasti	292
Spegnimento	186

Glossario

Ubicazione	307	Scambiatore di calore (Alde)	
Ventola di ricircolo dell'aria	184	Accensione	192
Riscaldamento del parabrezza		Spegnimento	192
Accensione	53	Ubicazione	192
Spegnimento	53	Scambiatore di calore aggiuntivo	
Riscaldamento del sedile		Accensione	193
Accensione	49	Spegnimento	193
Regolazione	49	Scambiatori di calore, riscaldamento,	
Spegnimento	49	sostituzione	183
Riscaldamento del serbatoio		Scaricamento totale	130
delle acque grigie	226	Scatola dei fusibili	172
Riscaldamento del serbatoio,		Scatola dei fusibili a 230 V	172
inserimento e disinserimento	154, 159	Schede della garanzia	1
Riscaldamento elettrico del pavimento		Schede di controllo da viaggio	323
Accensione	194	Schema a blocchi,	
Protezione contro il surriscaldamento	194	pannello di controllo (IT 994)	177
Spegnimento	194	Schema a blocchi,	
Riscaldamento fisso		pannello di controllo (LT 510)	178
Accensione	195	Schema di collegamento,	
Manutenzione	263	pannello di controllo (IT 96)	176
Programmazione	196	Schema di collegamento,	
Spegnimento	195	pannello di controllo (LT 615)	180
Riscaldamento specchietti esterni,		Schema elettrico	
accensione	52	Esterno	181
Rivestimenti in pelle, pulizia	248	Interno	174
Rivestimento in PVC del pavimento, pulizia	248	Schermo piatto con supporto	85
Rubinetti di arresto del gas	124	Posizionamento	85, 86
Simboli	124, 183	Stivamento	85, 86
Rubinetti di scarico, ubicazione	203, 307	Schermo piatto, supporto a parete	87
Rubinetto di scarico, serbatoio		Sedile del conducente	47
delle acque grigie	224	Bracciolo, regolazione	47, 49
Ubicazione	307	Inclinazione del sedile, regolazione	48
Ruota di scorta	283	Regolazione della posizione	
Ruote	277	del sedile corretta	48
		Regolazione in senso longitudinale	48
		Schienale, regolazione	49
		Sedile, rotazione	47, 48
		Sedile del passeggero	47
		Bracciolo, regolazione	47, 49
		Inclinazione del sedile, regolazione	48
		Regolazione della posizione	
		del sedile corretta	48
		Regolazione in senso longitudinale	48
		Schienale, regolazione	49
		Sedile, rotazione	47, 48
		Sedile di pilotaggio vedi sedile	
		del conducente e del passeggero	47

S

Sbloccaggio di emergenza,	
oscurante del parabrezza	53
Scaletta del portapacchi	27
Scalino di ingresso	36, 59
Cura	247
Estrazione	36
Inserimento	36
Ricerca dei guasti	288
Spia di controllo	36, 37
Scambiatore di calore	
Accensione	193
Spegnimento	193

Sedile Vario		
Dinette a L	117	
Dinette centrale	118	
Seggiolini per bambini	46	
Segnale acustico, piedini di stazionamento elettrici	62	
Selettore batteria	136, 139	
Selettore radio	131	
Sensore di controllo distanza durante il parcheggio	42	
Spegnimento	43	
Separazione della batteria	139	
Serbatoio dell'acqua	220	
Acqua, rifornimento	222	
Acqua, scarico	223	
Capienze	220	
Dispositivo di troppo-pieno	222	
Livello, indicazione	142, 146, 152, 158	
Pulizia	248	
Riempimento	222	
Ubicazione	307	
Serbatoio dell'acqua aggiuntivo	220	
Serbatoio delle acque grigie	223, 224	
Apertura per la pulizia	224	
Cura	247	
Livello, indicazione	142, 146, 152, 158	
Pulizia	247	
Ricerca dei guasti	299	
Svuotamento	224, 225	
Serbatoio fecale		
Estrarre	243	
Svuotamento	243	
Serratura		
Porta conducente	70	
Porta di ingresso	71, 72	
Sportello del mobile	78	
Sportello esterno	74, 75, 76	
Serratura della porta	70, 71, 72	
Serratura dello sportello		
Apertura	74, 75, 76, 77	
Chiusura	74, 75, 76, 77	
Con impugnatura	74	
Ellittico	75	
Sportello di servizio	76	
Sicurezza stradale	39	
Avvertenze per	15	
Lista di controllo	39	
Simboli		
Per le avvertenze	9	
Rubinetti di arresto del gas	124, 183	
Sistema automatico di selezione di energia (AES)	210, 213	
Smaltimento		
Acque grigie	10	
Materiali fecali	10	
Rifiuti domestici	10	
Soccorso stradale in Europa	316	
Sostituzione delle ruote	279	
Coppia di serraggio	281	
Sottoscocca, cura	247	
Sovraccarico	26	
Specchietti esterni	51	
Regolazione	51	
Riscaldamento, accensione	52	
Spia di controllo a 230 V	143, 149, 155	
Spia di controllo, alimentazione 230 V	143, 148, 149, 155	
Spia di controllo, alimentazione a 12 V	143, 148	
Spia di controllo, scalino di ingresso	37	
Spia di controllo, toilette	242	
Sportelli dei mobili		
Apertura	78, 79, 80	
Chiusura	78, 79, 80	
Sportelli dei mobili, ricerca dei guasti	301	
Sportelli esterni	74	
Serratura dello sportello	74, 75, 76	
Stato di carica, indicazione		
Batteria dell'abitacolo	141	
Batteria di avviamento	141	
Superfici dei mobili, pulizia	248	
Supporto a parete, schermo piatto	87	
Supporto per la ruota di scorta	283	
T		
Tabella delle misure longitudinali	312	
Tamburo portacavo	166	
Targhetta del modello	275	
Tavoli	101	
Tavolo fisso		
Allungamento	102	
Piano del tavolo	102	
Piano del tavolo, apertura	103	
Piano del tavolo, chiusura	103	

Piano del tavolo, rotazione	103	Tensione di riposo	129
Piano del tavolo, spostamento	103	Tipo di cerchione	277
Piano del tavolo, spostamento in senso longitudinale	103	Toilette	229
Piano del tavolo, spostamento in senso trasversale	104	Fusibile	171
Piede del tavolo	102	Ricerca dei guasti	299
Riduzione delle dimensioni	102	Toilette Dometic	241
Tavolo sospeso		Preparazione	241
Allungamento	104, 105	Risciacquo	242
Piano del tavolo	104	Spia di controllo	242
Piede del tavolo	104	Toilette Thetford	
Riduzione delle dimensioni	104, 105	Con banco fisso	236
Trasformazione in struttura di supporto letto	105	Fusibile	170
Telecamera retromarcia	44	Orientabile	230
Telecomando, chiusura centralizzata	69	Preparazione	230, 236
Telecomando, piedini di stazionamento elettrici	62	Svuotamento	235, 239
Televisore	37	Utilizzo	232, 238
Tenda	67	Toilette vedi anche toilette Thetford o toilette (Dometic)	229
Tende, pulizia	248	Trasformazione dinette in letto	117
Tendina oscurante pieghevole Remis	55	Trasformazione in struttura di supporto letto (tavolo sospeso)	105
Tendina oscurante pieghevole, cabina di guida		Tubature dell'acqua, pulizia	249
Apertura	96	Tubo del gas, controllare	17, 122
Chiusura	96	Tubo di gomma per lo scarico	224, 225
Tendina oscurante pieghevole, finestra			
Apertura	95	U	
Chiusura	95	Ugelli lavavetro, regolazione	56
Tendina oscurante pieghevole, finestra porta di ingresso		Ulteriore pannello degli interruttori in cabina di guida	
Apertura	73	Luce di lettura	52
Chiusura	73	Oscurante del parabrezza	52
Tendina oscurante pieghevole, letto basculante		Parasole	52
Apertura	109	Riscaldamento del parabrezza	52
Chiusura	109	Riscaldamento specchietti esterni	52
Tendina oscurante pieghevole, lucernario		Uso dei pneumatici	279
Apertura	96		
Chiusura	96	V	
Tendina oscurante pieghevole, oblò a manovella		Valvola a 3 vie	190
Apertura	99	Valvola di sicurezza/di scarico boiler	200
Chiusura	99	Ubicazione	200, 307
Tendina oscurante pieghevole, oblò Heki		Vano portabombole	17, 122
Apertura	99	Vano WC	229
Chiusura	99	Aerazione	229
Tendina oscurante pieghevole, pulizia	248	Interruttore luci	81
Tendine, pulizia	248	Veicolo, lavaggio	246
Tensione della batteria, indicazione	141, 144, 150, 156	Velocità di marcia	45
		Ventola di ricircolo dell'aria	184

Z

Zanzariera a rullo, finestra	
Apertura	95
Chiusura	94, 95
Zanzariera a rullo, pulizia	248
Zanzariera oblò Omni-Vent	
Apertura	100
Chiusura	100
Zona testa regolabile, letto fisso	113

