

BÜRSTNER 2018

Betjeningsvejledningen



Premio Life

Averso

Premio

Averso Plus

Premio Plus

DK



Bo og rejse - hjem på hjul

Velkommen i kredsen af rejsende campister!

Hjertelig tillykke med din nye BÜRSTNER-campingvogn!

Du har besluttet dig for et førsteklases, pålideligt og elegant køretøj med særlige egenskaber og usædvanlig komfort.

Vi ønsker dig rigtig god fornøjelse på weekendture og ferierejser og frem for alt mange hyggelige timer i din nye feriebolig på hjul!

© Bürstner GmbH
Weststraße 33
D-77694 Kehl

Tlf.: +49 7851 85 - 0
Fax: +49 7851 85 - 201

E-Mail: info@buerstner.com
Internet: www.buerstner.com

Udgave: 22.09.2017

Art.-nr. 2540886

Oprettet af: gds GmbH
global document solutions
www.gds.eu

1	Indledning	6
1.1	Teknisk dokumentation	7
1.2	Symbolforklaring.....	8
1.3	Indregistrering	10
1.4	Nøgle.....	10
2	Sikkerhed	11
2.1	Tilsigtet brug.....	11
2.2	Ejerens ansvar	12
2.3	Yderligere krav	13
2.4	Brandbeskyttelse.....	14
2.5	Trafiksikkerhed	15
2.5.1	Køretøj	15
2.5.2	Nyttelast	19
2.5.3	Kørsel.....	20
2.6	Driftssikkerhed.....	22
2.6.1	Gas anlæg	22
2.6.2	Elektrisk anlæg	25
2.6.3	Sanitære anlæg	28
2.7	Miljøbeskyttelse.....	30
3	Tekniske data.....	31
3.1	Opholdsafdelingen	31
3.2	Indbyggede apparater	31
3.3	Belastninger	32
3.4	Typeskilt	32
4	Kørsel	33
4.1	Læsning af campingvognen	33
4.1.1	Begreber og data	33
4.1.2	Beregn den maksimale nyttelast.....	34
4.1.3	Pakning af vogn	35
4.1.4	Kontroller rejseliste	36
4.2	Kontroller campingvognen	37
4.3	Kobl campingvogn og bil sammen	38
4.3.1	Forudsætninger for kobling.....	38
4.3.2	12 V-strømforsyning ved vogntog.....	39
4.3.3	Tilkobling med "AL-KO"-sikkerhedskobling	41
4.3.4	Afkobling med "AL-KO"-sikkerhedskobling.....	43
4.3.5	"AL-KO" ATC stabiliseringssystem (ekstraudstyr).....	43
4.4	Rejse og parkering	44
4.5	Parkere campingvognen på destinationen.....	46
4.5.1	Parkere campingvognen	46
4.5.2	Kør støtteben ud og ind	47



5	Oversigt	49
5.1	Opholdsafdelingen.....	51
5.1.1	Nøgle.....	51
5.1.2	Indgangsdør	52
5.1.3	Låse på døre og servicelemmer.....	55
5.1.4	Vinduer	57
5.1.5	Klimaanlæg (ekstraudstyr)	59
5.1.6	Tagluger	59
5.1.7	Fastgørelse af fortelt	60
5.1.8	Multifunktionsknap lys	61
5.1.9	Funktionsafbryder vandvarmer, gulvvarme og niveauer.....	61
5.1.10	Røgmelder.....	61
5.2	Opholdsrummet	62
5.2.1	Siddegruppe	62
5.2.2	Soveafdeling.....	63
5.2.3	Badeværelset	64
5.2.4	Køkkenafdeling.....	67
5.3	Opbevaringsrum	68
5.3.1	Skabe og opbevaringsrum	68
5.3.2	Affaldsspand.....	72
5.3.3	Tv-holder	72
5.4	Teknisk udstyr	73
5.4.1	Elektrisk anlæg.....	73
5.4.1.1	Forsyningsbatteri	76
5.4.2	Gasanlæg.....	86
5.4.3	Varmer.....	89
5.4.3.1	TRUMA-varmer.....	89
5.4.4	Brugsvand- og spildevandsanlæg.....	91
5.4.5	Vandvarmer.....	93
5.4.5.1	Ved installeret TRUMA-varmer og TRUMA-vandvarmer	94
6	Bo	95
6.1	Klargøre campingvognen	95
6.1.1	Etablere nettilslutning.....	95
6.1.2	Påfylde drikkevand.....	95
6.1.3	Aftappe drikkevand	97
6.1.4	Tømme spildevand.....	97
6.1.5	Skifte gasflaske (standard).....	99
6.1.6	Vedligeholdelse af gasanlægget (generelt)	100
6.1.7	Skifte røgmelderbatteri.....	100
6.2	Ventilation.....	101
6.3	Opvarmning og tilberedning af varmt vand	106
6.3.1	TRUMA-varmer	106

6.3.2	Vandvarmer	111
6.3.2.1	Ved installeret TRUMA-varmer og TRUMA-vandvarmer	112
6.4	Sidde og sove.....	113
6.4.1	Ombygge siddegruppe.....	113
6.4.2	Klapkonsol som sengeforlængelse	116
6.4.3	Klargøre belysning	117
6.5	Badeværelse	118
6.5.1	Brug bruser og vaskekumme	118
6.5.2	Toiletskylning på DOMETIC	118
6.6	Køkkenafdeling.....	120
6.6.1	Bruge kombinaionskogefelt	120
6.6.2	Klapkonsol til forlængelse af køkkenarbejdspladen	122
6.6.3	Brug af ovn med grillfunktion (ekstraudstyr)	122
6.6.4	Brug af køleskab Thetford	124
6.6.5	Brug af køleskab Dometic.....	126
7	Pleje	129
7.1	Udvendig rengøring.....	129
7.2	Indvendig rengøring	130
7.3	Forsyningsbatteri (ekstraudstyr).....	130
7.4	Nedlukning	131
8	Service og inspektion	133
8.1	Serviceskema.....	134
8.2	Inspektionsskema.....	135
8.3	Dæk og hjul	136
8.3.1	Hjulsift.....	140
8.3.2	Dæktryktabel.....	144
9	Fejl.....	147
9.1	Opholdsafdelingen	147
9.2	Elektrisk anlæg.....	148
9.2.1	Fejl på standarddustyr	148
9.2.2	Fejl autarkpakke (ekstraudstyr)	149
9.2.3	Skifte pærer	150
9.3	Gas anlæg.....	153
9.4	Kogebord.....	153
9.5	Varmer og vandvarmer	154
9.5.1	Fejl TRUMA-varmer	154
9.6	Køleskab	154
9.7	Drikke- og spildevandsanlæg.....	155
10	Indeks	156



Indledning

1 Indledning

Inden den første tur

For at du altid kan betjene og bruge dit køretøj korrekt, år du allerede ved udleveringen en omfattende instruktion fra din forhandler.

Derudover giver denne brugsanvisning vigtige informationer vedr. brugen af campingvognen og dens indretning. Læs brugsanvisningen inden første tur. Overhold altid dens instruktioner og sikkerhedsoplysninger!

Overhold også anvisningerne i de medfølgende brugsanvisninger vedr. de indbyggede apparater/dele.

For alle tilfældes skyld: Hjælp...!

Ved spørgsmål vedrørende betjening, pleje, service eller reparation er du velkommen til at kontakte den nærmeste autoriserede forhandler. Du kan finde kontaktoplysninger i medfølgende oversigt over forhandlere.

Forhandlerne kender dit køretøj og LMC's nyeste innovationer og de kan hjælpe dig hurtigt og fagligt korrekt.

1.1 Teknisk dokumentation

Mappen indeholder følgende dokumenter vedr. campingvognen:

Producentdokumentationer

- Brugsanvisning med inspektionshæfte for tæthedsgarantien
- Forhandleroversigt

Yderligere dokumenter

- Brugs- og monteringsvejledning køleskab
- Garanti- og informationsbrev for varmer og vandvarmer
- Brugsanvisning til toilettet
- Brugsanvisning til det indbyggede gaskogebord
- Prøveattest for gasanlægget med mærkat
- Brugsanvisning til det sanitære anlæg

Aktualitet

Vær opmærksom på, at vi af hensyn til den videre forbedring af vore campingvognes brugsegenskaber hele tiden videreudvikler. Derfor forbeholder vi os retten til ændringer i campingvognens form, udstyr og teknik i forhold til denne brugsanvisning. Beskrivelsen omfatter det på redaktionstidspunktet kendte og indførte udstyr. Derfor kan der ikke ud fra vejledningens indhold rettes krav mod producenten.

Opbevaring

Brugsanvisningen samt de yderligere vedlagte dokumenter vedr. campingvognen og de monterede apparater gælder som en fast bestanddel af din campingvogn. De skal være til rådighed for alle brugere.

Opbevar denne brugsanvisning og tilhørende dokumenter i campingvognen.

Ved salg af campingvognen skal alle dokumenter udleveres til den nye ejer. Hvis campingvognen overlades til andre, skal alle dokumenter videregives til brugeren.

Indledning

1.2 Symbolforklaring

Sikkerhedsoplysninger og advarsler

Vigtige oplysninger er markeret særskilt med symboler og signalord. Følg altid de angivne oplysninger for at forhindre personer i at blive kvæstet og for at undgå ting- og miljøskader.

FARE!



Livsfare / meget alvorlige sundhedsskader

Dette symbol i forbindelse med signalordet "FARE" kendetegner en umiddelbar truende fare, som medfører døden eller alvorlige (irreversible) kvæstelser.

ADVARSEL



Meget alvorlige sundhedsskader

Dette symbol i forbindelse med signalordet "ADVARSEL" kendetegner en truende fare, som medfører døden eller alvorlige (irreversible) kvæstelser.

FORSIGTIG



Sundhedsskader

Dette symbol i forbindelse med signalordet "FORSIGTIG" kendetegner en fare, som medfører lette (reversible) kvæstelser.

OBS



Materielle skader

Dette symbol i forbindelse med signalordet "OBS" kendetegner en situation, som kan medføre skader på selve produktet eller genstande i dets omgivelser.

Tips og anbefalinger**BEMÆRK**

Dette symbol i forbindelse med signalet "BEMÆRK" kendetegner nyttige tips og anbefalinger til en effektiv omgang med køretøjet og dens udstyr.

Miljøbeskyttelse**BEMÆRK**

Dette symbol i forbindelse med signalet "BEMÆRK" kendetegner vigtige oplysninger for en miljøbevidst adfærd.

Angivelser

Angivelserne "højre", "venstre", "foran" og "bag" henviser altid til campingvognen set i kørselsretningen.

Mål og vægte er afrundede ("cirka-angivelser").

Ekstraudstyr ("ekstraudstyr") vises kun i udvalg. Vær derfor også altid opmærksom på de yderligere dokumenter.

Begreber**Campingvogn, køretøj**

betegner hele køretøjet fra vognstangen til baglygterne inkl. karosseri (chassis) og opholdsafdeling.

Opholdsafdelingen

betegner den på karosseriet monterede opholdsafdeling inklusive alle anlæg og udstyr.



Indledning

1.3 Indregistrering

Indregistreringspligt

Din campingvogn er indregistreringspligtig iht. færdselsloven. Indregistreringen sker på dit lokale motorkontor for motorkøretøjer.

Nødvendige dokumenter

Til indregistreringen skal du bruge:

- Indregistreringsattest del I
- Indregistreringsattest del II (registreringsattest)
- COC-dokument (overensstemmelsesdokument)
- Forsikringsdokumentation
- Inspektionsdokumentation (synsattest)
- Legitimationskort eller rejsepas
- Registreringsfuldmagt (ved indregistrering ved tredjeperson)
- evt. anmodning om indregistrering

Registreringsattesten del II er samtidig ejerens ejendomsdokumentation. Den bør ikke opbevares i campingvognen!

Campingvognens dokumenter (registreringsattest del II, forsikringsdokumentationen og inspektionsdokumentationen) gælder som dokumentation for, at man er berettiget til at bruge campingvognen, og skal altid medføres. Opbevar dog aldrig køretøjets dokumenter i eller på køretøjet!

Nummerplade

Midt på bagenden er monteret nummerpladeholdere til campingvognens nummerplader.

Vær opmærksom på, at i nogle lande er der foreskrevet et separat nationalitetsskilt i tillæg til landetavlen på nummerpladen.

1.4 Nøgle

Sammen med campingvognen får du tre nøgler til:

- opholdsafdelingens indgangsdør
- gaskasseklappen
- drikkevandtankens påfyldningsstuds
- toiletfag
- andre serviceklapper (såfremt de forefindes)

2 Sikkerhed

I dette afsnit nævnes alle de vigtige sikkerhedsaspekter for den optimale beskyttelse af personerne i campingvognen, samt for en sikker og problemfri anvendelse af udstyret.

Desuden indeholder de efterfølgende kapitler yderligere sikkerhedsoplysninger med henblik på at undgå umiddelbare farer ved brugen af apparaterne og udstyret.

Vær opmærksom på anvisningerne vedr. håndtering, og sørg for, at de på udstyret anbragte piktogrammer, skilte og påskrifter altid er læselige!

2.1 Tilsigtet brug

Campingvognen er udelukkende beregnet til privat boligformål og til at medtage rejsebagage, og kan på offentlige veje bruges iht. reglerne i færdselsloven m.m.

Campingvognen må ikke bruges til erhvervsmæssig transport af personer og/eller gods.

Transport af ikke sikrede laster og af pakstykker, der ikke fungerer som rejsebagage, er forbudt.

Det er ikke tilladt at opholde sig i campingvognen under kørslen. Enhver medrejsende person skal opholde sig i den trækkende bil og være spændt fast med sikkerhedssele.

Campingvognens totalvægt og det tilladte akseltryk pr. aksel må ikke overskrides.

Enhver anden brug af campingvognen end den her beskrevne er forbudt og anses ikke for tilsigtet brug.



Sikkerhed

2.2 Ejerens ansvar

Campingvognen er konstrueret efter den nyeste tekniske standard og bygget efter anerkendte sikkerhedstekniske regler.

En tilsidesættelse af brugsanvisningen kan medføre alvorlige personkvæstelser, alvorlige materielle skader på eller i campingvognen eller miljøskader.

Campingvognens ejer er forpligtet til:

- hele tiden at holde campingvognen i en teknisk fejlfri og trafikssikker stand.
- at overholde brugsanvisningen nøje og sikre, at medrejsende personer iagttager oplysningerne i brugsanvisningen.
- at overholde de opførte serviceintervaller og de lovmæssigt foreskrevne kontroller og inspektioner.

- at lade gasanlægget kontrollere regelmæssigt iht. gældende regler af en autoriseret fagmand.
- ikke at foretage ikke-tilladte ændringer på campingvognen eller opholdsafdelingen
- straks at lade fagfolk afhjælpe tekniske fejl, som kan påvirke personers sikkerhed og/eller færdslen på gader og veje.
- altid at handle miljørigtigt
- regelmæssigt at holde sig informeret om aktuelle regler og love, som kan indeholde yderligere pligter.

2.3 Yderligere krav

Vær opmærksom på følgende oplysninger af hensyn til din og dine passagerers sikkerhed:

- Personer må kun transporteres i den trækkende bil, aldrig i campingvognen .
- Kør kun med campingvognen, når den er i teknisk fejlfri og køresikker stand.
 - Kontroller før hver køretur, at vognen er i teknisk fejlfri stand.
 - Overhold altid driftsforskrifter og færdselsregler.
- Ved parkering og henstilling skal vognen altid sikres.
 - Træk håndbremsen.
 - Luk alle døre, klapper og vinduer.
- Campingvognen bør udluftes tilstrækkeligt.
 - Tvangsudluftninger og ventiler skal altid holdes fri og må aldrig dækkes til.
 - Udluft godt ved madlavning og opvarmning af opholdsafdelingen.
- Pas på ikke at komme i klemme i døre og serviceklapper. Fare for kvæstelser ved at komme i klemme.
- Vær opmærksom på loftshøjden ved ind- og udstigning samt ved rengørings- og servicearbejde. Der er fare for at støde sig.
- Vær altid forberedt på uheld.

Sikkerhed

2.4 Brandbeskyttelse

Forebyg brande og brandes udbredelse!

- Hold altid røgmelderer i loftet i opholdsafdelingen i funktionsdygtig stand.
 - Fjern beskyttelsesfolien fra blokbatteriet i røgmelderer inden første brug af køretøjet og tilslut blokbatteriet for at aktivere røgmelderer.
 - Åbningerne i røgmeldererens hus må ikke tildækkes.
 - Det i røgmelderer indbyggede batteri skal udskiftes regelmæssigt.
 - Den indbyggede røgmelder skal udskiftes mindst hvert 10. år med en ny røgmelder.
- Hav altid en godkendt og kontrolleret tørpulverslukker (mindst 1 kg) med i campingvognen (ikke del af leverancen).
- Hav altid brandslukkeren lige ved hånden og få den kontrolleret regelmæssigt. Se kontroldatoen.

Undgå brandfarer!

- Lad aldrig børn være alene i campingvognen.
- Brandbare materialer skal holdes langt væk fra varmer og kogebord.
- Brug aldrig bærbart opvarmnings- eller kogegrej.
- Tildæk aldrig elektriske komponenter, som under brugen kan udvikle varme (fx oplader, elektroblok, lamper).
- Foretag ikke nogen ændringer på det elektriske udstyr eller anlægget for flydende gas. Reparationer af enhver art må kun udføres af fagfolk.

Handl rigtigt ved brand!

Ved røgmeldererens alarm eller ved registrering af tegn på en brand i campingvognen:

- Evakuer straks personer i campingvognen, yd i givet fald førstehjælp.
- Afbryd strømforsyningen og adskil den fra nettet.
- Luk gasflaskeventiler.
- Afsikr fareområdet omkring campingvognen.
- Alarmer og tilkald brandvæsenet.
- Bekæmp branden, hvis det er ufarligt.

2.5 Trafiksikkerhed

Kørsel på offentlige veje kræver altid særlig forsigtighed og opmærksomhed. Iagttag derfor altid de lokalt gældende færdselsregler, driftsforskrifterne for campingvognen og efterfølgende oplysninger!

2.5.1 Køretøj

Mål og vægt

Campingvognen og trækkøretøjet udgør et vogntog med store dimensioner og høj vægt. Som følge heraf adskiller vogntogets køre- og bremseforhold sig afgørende fra det enkeltstående køretøjs.

Forkert adfærd på offentlige veje - især pga. uøvet fører af vogntoget - kan medføre alvorlige kvæstelser og døden.

Derfor tilpas køremåde og iagttag altid:

- Ved læsning må den tilladte køreklare totalvægt og det tilladte akseltryk ikke overskrides (→ typeskilt).
- Tag hensyn til længere bremsevej end for personbilen alene.
- Hvis den automatiske stabilisering af køretøjet er monteret og reagerer, så bevar roen og sænk hastigheden.
- Vær opmærksom på gennemkørselsmål som højde og bredde inden indkørsel i parkeringshuse, under broer, gennem tunneler og skibsdæk på færger.
- Vær opmærksom på lokale kørebegrænsninger eller særlige køreanvisninger for campingvogne.
- Ved læsning eller påmontering af tilbehørsdele kan campingvognens mål, vægt og køreadfærd ændres.
- Ved kørsel med campingvognen husk underlagskiler og brug dem ved parkering på stigninger og hældninger.

BEMÆRK!



Oplysninger om mål, vægt og tilladt last findes i registreringsattestens del I.



Sikkerhed

Tilkobling af campingvogn

Ved tilkobling af campingvognen er der fare for kvæstelser for personer i koblingsområdet.

Vær derfor altid opmærksom på:

- Bilen skal have et funktionssikkert anhængertræk og en elektrisk stikkobling.
- Campingvognen skal være i driftssikker stand, indregistreret, og være konstrueret, så den passer til bilen. Overhold den tilladte koblingsvægt og det maksimale kugletryk (→ indregistreringsattest del I, brugsanvisninger for bilen og for anhængertrækket)
- Campingvognen må ikke til- eller frakobles ved sammentrykket påløbsbremse.
- Sørg for, at koblinger med aftagelig kuglehals er monteret korrekt (→ brugsanvisning for anhængertrækket).
- Vær altid forsigtigt ved til- eller frakobling af campingvognen.
- Få hjælp til at bakke til campingvognens træk.
- Der må ikke være nogen personer i campingvognen eller mellem bil og campingvogn.
- Gå ikke imellem bil og campingvogn ved til-/frakobling før bil og campingvogn står fuldstændig stille og er sikret med parkeringsbremsen.
- Kontroller umiddelbart efter tilkoblingen først, om belysningsanordningerne på campingvognen virker som de skal, og gennemfør en bremseprøve.

Dæk og hjul

Slidte dæk og forkert dæktryk påvirker campingvognens køre- og bremseadfærd og kan medføre ulykker.

Vær derfor altid opmærksom på:

- Fælge og dæk skal være godkendt til campingvognen (→ indregistreringsattest del I).
- Kontroller regelmæssigt, at campingvognens dæk er i korrekt stand med det korrekte dæktryk, fx ved hvert tankstop (→ afsnit Dæktryktabeller)
- Slidte dæk skal straks udskiftes.
- Efterspænd hjulmøtrikker ved første tur, efter hver hjulmontage, efter hvert hjulskift og efter hver 50 km.
- Ved længere rejser skal det i regelmæssige intervaller kontrolleres, at hjulmøtrikkerne sidder fast.
- Dæk må ikke være mere end 6 år gamle. Det gælder også for reservehjul – også selv om de ikke blev brugt.
- Brug sommer- eller vinterdæk svarende til den aktuelle udendørs temperatur i rejselandet.
- Overhold forskriftsmæssig profildybde afhængig af dæk.
- Aflast dæk før længere henstilling (fx klods campingvognen op, afmonter hjul, konserver dæk og opbevar dem liggende eller på fælgræ tørt og frostfrit).

Bremser

Et defekt bremseanlæg kan medføre alvorlige uheld med døden til følge.

Vær derfor altid opmærksom på:

- Afprøv før hver tur, at bremser virker korrekt og reagerer ensartet og sporer nøjagtigt. Fejl skal omgående afhjælpes på et autoriseret værksted.
- Foretag aldrig selv ændringer på bremseanlæggets komponenter.
- Ved parkering af campingvognen skal parkeringsbremsen altid trækkes.
- Efter længere henstilling (≥ 10 måneder) skal bremseanlægget kontrolleres af et autoriseret værksted.
- Kør altid forsigtigt ved kørsel med pakket campingvogn, og ved kørsel på glatte og smattede veje samt på strækninger med stigninger/fald. Vær opmærksom på, at vogntogets kørestabilitet og bremseevne påvirkes stærkt herved.



Sikkerhed

Køretøjets udstyr

Standard udstyr

- 2 hjulkiler

Der kan være monteret yderligere standardudstyr i campingvognen, afhængig af de lokale bestemmelser i det land, hvor campingvognen første gang indregistreres. Vogne, der indregistreres første gang i Tyskland, indeholder derfor f.eks.:

- 1 indstigningstrin
- 1 gastrykregulator 30 mbar

Anbefalet ekstraudstyr

- 2 fyldte gasflasker (10 kg eller 5 kg)
- 1 vanddunk med løs spreder eller hældetud
- CEE-strømkabel for tilslutning af ekstern 230 V
- Adaptersæt for ekstern strømtilslutning
- Kabeltromle (25 m)
- Ildslukker (mindst 1-kg-slukker)

2.5.2 Nyttelast

Campingvognens køreegenskaber og bremseforhold påvirkes af for meget last og forkert placering af lasten, hvilket kan føre til ulykker.

Vær derfor altid opmærksom på:

- Campingvognens tilladte totalvægt må ikke overskrides (→ indregistreringsattest del I).
- Tilbehør og/eller ekstraudstyr forringer den mulige nyttelast.
- Overhold altid det tilladte akseltryk (→ typeskilt).
- Fordel altid lasten ensartet i hele campingvognen. Undgå ensidig lastfordeling.
- Tunge genstande må ikke placeres i skabe eller hylder, hvor de ved bremsning, katastrofeopbremsning eller sammenstød kan skyde fremad i kørselsretningen.
- Anbring lasten således, at lastens tyngdepunkt ligger tæt over campingvognens gulv. Tunge og u håndterlige genstande skal fortrinsvis anbringes i gulvhøjde.
- Løse og bevægelige genstande som bagagestykker, indstillelige borde og senge skal sikres mod at glide.
- Kontroller inden kørsel at alle døre, skabe og klapper er korrekt lukkede og låste. Køleskabsdør, skydedøre, brusedøre skal blokeres.
- Ved kørsel i mørke skal bilens forlygter indstilles til den ændrede belastning.

BEMÆRK!



Oplysninger til beregning af den mulige lasteevne og til rigtig placering af lasten → afsnittet *Pakning af campingvognen*.

OBS



Skader på campingvogn pga. for høj taglast!

Campingvognens tag er ikke beregnet til tung taglast og kan gå i stykker.

- Stig ikke op på taget, gå ikke på det, belæg og overbelast det ikke, klatr ikke på det.
- Køretøjer parkeret i det fri skal om vinteren holdes fri for sne og is.



Sikkerhed

2.5.3 Kørsel

Før turen

Tekniske mangler og defekter på campingvognen samt forkert pakning kan føre til uheld med alvorlige kvæstelser og døden til følge.

Derfor skal du inden turen altid:

- rengøre campingvognens tag for grene, kviste, løv, sne og is.
- kontrollere, at blinklys og lygter virker som de skal.
- kontrollere, at bremses og styretøj virker som det skal.
- kontrollere, at fælge og dækprofiler er i orden. Indstil korrekt dæklufttryk.
- pakke bagage og løse genstande sikkert af vejen. Særh herved for en ensartet fordeling af vægten i campingvognen.
- kontrollere og lukke alle ind- og udvendige døre, serviceklapper, vinduer og tagluger.
- klappe det oplukkelige tag – hvis det forefindes – ned og fastgør det.
- kontrollere og lukke alle skabe, køleskabsdøre, afdækningsplader på kogeboard og køkkenvask.
- sætte justerbare borde og senge fast.
- evt. skyde tv-konsol ind og fastgøre den. Luk klappen på tv-faget, eller fastgør tv-konsollen mod fordrejning.
- omstille køleskabet til 12 V- strømforsyning.
- lukke hurtigstopphaner og gasflaskeventil.
- fjerne kiler og køre støtteben op.

Under turen

Hvis man ikke overholder lokale færdselsregler kan det føre til uheld med alvorlige kvæstelser og døden til følge.

Derfor skal man altid som fører af bilen:

- overholde lokalt gældende færdselsregler.
- tilpasse kørslen til de faktiske vej- og trafikale forhold samt vogntogets samlede vægt og dimensioner.
- være opmærksom på kørselsbegrænsninger for campingvogne.
- være opmærksom på campingvognens højde og bredde ved kørsel på broer, i tunneler eller på skibsdæk på færger samt ved parkering.
- dørlåse skal være låst under kørslen.
- undgå at bremse pludseligt og rykvis.
- køre langsomt og forsigtigt på veje med dårlig vejlbelægning.
- undgå at bumpe campingvognen over vejbumpe, ved opkørsel på ramper (fx ved færger) eller ved krydsning af ujævnheder eller bakning.

Efter turen

Et ikke sikret køretøj kan trille væk og forvolde alvorlige kvæstelser og væsentlige materielle skader.

Vær derfor ved henstilling og parkering af campingvognen altid opmærksom på følgende:

- Campingvogne må aldrig henstilles eller parkeres på stejle skrånninger, bakker, hældninger eller fald.
- Træk altid først campingvognens parkeringsbremse ved parkering og henstilling. Sæt hjulkiler under.
- På lette skrånninger, hældninger eller fald skal der anbringes hjulkiler for og bag et eller flere hjul. Sikr herved hjulene også med hjulkilens krumme påløbsflade.
- Anvend ikke hjulkiler til udligning af terræn- eller vejøjævnheder.
- Kør støttebenene helt ned ved parkering af campingvognen.
- Rengør campingvognen for sne og is ved snevejr. Den tilladte taglast på 75 kg må ikke overskrides.



Sikkerhed

2.6 Driftssikkerhed

2.6.1 Gasanlæg

Generelt

Gasforsyningsanlægget er installeret i henhold til DIN EN 1949 og fik foretaget tryk- og tæthedstest i henhold til DVGW-arbejdsskema G 607. Ved ændringer af enhver art på gasforsyningsanlægget efter udleveringen af campingvognen bortfalder gyldigheden af den medfølgende gaskontrolattest og gastestmærkaten på campingvognen.

- Ud over de nedenstående oplysninger skal du altid overholde brugsanvisningerne for de indbyggede gasapparater.
- Gasapparaternes brugsanvisninger skal altid opbevares i campingvognen og altid være tilgængelige.

Defekte gasapparater og forsyningsledninger kan begynde at brænde eller eksplodere og forårsage alvorlige kvæstelser. Udsivende gas kan medføre kvælning.

Vær derfor altid opmærksom på:

Kontrolpligt

- Gasanlægget skal kontrolleres mindst hvert 2. år på et autoriseret værksted. Det gælder også for ikke indregistrerede køretøjer. Iagttag de lokale forskrifter.
- Foretag ikke selv ændringer på gasanlægget. Reparationer og udskiftning af gasapparater må kun udføres af et autoriseret værksted.
- Kontroller tændsikringernes funktion regelmæssigt. Tændsikringerne skal lukke for gastilførslen (hørbart klik) inden for et minut efter at gasflammen er slukket.
- Kontroller gasslangen på trykregulatoren ved hvert flaskeskift. Den må ikke være porøs eller revnet. Om nødvendigt få gasslangen udskiftet på et autoriseret værksted.

Brug af gasapparaterne

- Grundlæggende må der kun bruges godkendte og intakte gasapparater og gasflasker (11 kg- eller 5 kg-flasker).
- Hurtigstopphanen på et gasapparat må kun være åben, mens apparatet er i brug, ellers skal den være lukket.
- Åbn taglugen inden kogeboardet tages i brug.
- Kogeboardet må ikke bruges til opvarmning.
- Ved gaslugt, højt gasforbrug, tydelige defekter eller andre uregelmæssigheder gør straks følgende:
 - sluk straks for alle gasapparater
 - luk for gasregulatoren på gasflaskerne
 - stop rygning og tænd ingen åbne flammer
 - tænd ikke for lamper og andre elektriske apparater
 - åbn vinduer og døre, udluft grundigt indvendigt
- brug ikke butangas ved vinterdrift, da den kun forgasser til 0 °C. Propangas forgasser til minus 42 °C.

Gasflasker, trykregulator og gaskasse

- Tilslut kun gasflasker der er fyldt med propan- eller butangas eller af en blanding af de to gasser.
- Gasflasker må grundlæggende kun medføres i gaskassen.
- Stil altid gasflasker oprejst i gaskassen og sur dem fast, så de ikke fordrejes.
- Brug kun trykregulatorer, som er fast indstillet på 30 mbar udgangstryk.
- Tilslut altid trykregulatorer forskriftsmæssigt:
 - tilslut ved direkte tilslutning uden gastrykregulator-sæt (ekstraudstyr) trykregulatoren direkte på gasflaskeventilen.
 - ved brug af et gastrykregulatorsæt (fx DuoComfort eller SecuMotion, begge ekstraudstyr) er trykregulatoren monteret på den stive fastmonterede ledning. I dette tilfælde forbindes gasflaskeventilen med trykregulatoren via en godkendt gas-højtryksslange.
- Trykregulatorer eller gas-højtryksslanger må altid kun spændes håndfast (husk venstregevind!). Brug ikke værktøj.
- Gasflaskeventiler skal altid være frit tilgængelige.
- Gaskasser må ikke bruges som opbevaringsrum.
- Overdæk aldrig tvangsventileringen på gaskassen.
- Hold altid gaskassen lukket for at forhindre uvedkommende adgang.



Sikkerhed

Køre og parkere

- Luk gasregulatoren og gasapparaternes gashaner inden du kører af sted.
- Der må ikke være gasapparater i drift ved tankning af brændstof, under kørsel, i garager og parkeringshuse. Eksplosionsfare!
- Luk gasregulator og gasapparaternes gashaner inden længere henstillingsperioder.
- Efter længere henstilling (≥ 10 måneder) skal et autoriseret værksted inden den første ibrugtagning igen kontrollere, at gasanlægget er tæt og virker, som det skal.

2.6.2 Elektrisk anlæg

Generelt

Køretøjet er udstyret med et strømforsyningsanlæg til:

- a. Kombineret drift, dvs. 230 V-indgang via CEE-stikkontakt og brug af de 230 V-forrugere samt 12 V-forbrugere, fordi der er monteret en 12 V-omformer i campingvognen.
- b. 12 V-driften via bilen, når campingvognen er koblet på og den 13-polede stikdåse på bilen er optaget.

BEMÆRK



Ved efterfølgende montering af anhængerkoblingen med stikdåse et polerne 10-13 ofte ikke optaget!

Alle udvendige lygter, som er nødvendige for kørsel på offentlige veje, styres ligesom på bilen.

Desuden sikres således en nødbelysning i campingvognen (undtagen ved autarkpakke (ekstraudstyr)). Den omfatter følgende 12 V-forbrugere:

- loftslampe
- vandpumpe
- lampe i toiletrummet
- elektrisk toilet

Under kørslen forsynes desuden køleskabet via ladekablet, så snart bilens motor startes og dynamoen kører.

BEMÆRK



Når den 13-polede stikdåse på bilen ikke er fuldstændig optaget, kan køleskabet ikke forsynes med strøm.

BEMÆRK



På biler, som opfylder EURO-6-standarden, kan det ske, at styrecomputeren frakobler ladeledningen til køleskabet, for at reducere brændstofforbruget.

Sikkerhed

Hvis der er installeret en Autark-pakke (ekstraudstyr), forsynes campingvognen ikke via bilens 12 V-forsyning. Dette sker udelukkende via forsyningsbatteriet i campingvognen. Når 12 V-hovedafbryderen er tændt, står straks hele 12 V-nettet inde i campingvognen til rådighed.

Ved kørsel forsynes køleskabet og forsyningsbatteriet via dynamoens strøm. Hvis motoren i bilen er slukket, kan køleskabet kun forsynes med gas eller eksternt via 230 V-tilslutningen. Køleskabet forsynes ikke med 12 V via forsyningsbatteriet, når motoren står stille.

BEMÆRK



Forhør dig inden udlandsture om stik- og tilslutningssystemer på destinationen. Adaptere kan købes.

Berøring af spændingsførende dele kan føre til alvorlige sundhedsskader eller til døden. Usagkyndig tilslutning eller defekte elektriske apparater kan forårsage brande.

Vær derfor altid opmærksom på:

Ekstern strømtilslutning

- Kontroller inden tilslutning at det eksterne strømnet svarer til campingvognens elektriske anlæg.
- Det eksterne strømforsyningsanlæg skal være sikret med et fejlstrømsrelæ (HFI-afbryder 30 mA).
- Brug kun strømkabel med følgende egenskaber:
 - fleksibelt CEE-gummikabel til udendørs brug
 - tværsnit mindst 3 x 2,5 mm²
 - stik og kobling med jordforbindelse
- Strømkablet må maks. være 25 m lang.
- Ved brug af kabeltromler skal kablet rulles helt ud for at undgå overopvarmning af kablet.
- Læg kablet således, man ikke snubler i det, marker evt. kabelforløbet.

Det elektriske anlæg og apparater

- Generelt må der kun installeres godkendte og intakte apparater.
- Apparater med defekter og fejl eller med synlige skader skal straks adskilles fra campingvognens elektriske system.
- Få fagfolk til at kontrollere systemet regelmæssigt.
- Alt arbejde på anlægget, reparationer eller udskiftning af elektriske apparater må generelt kun udføres af et autoriseret værksted.
- Sluk for alle elektriske forbrugere som lamper, TV, radio og andre apparater, træk netforsyningen ud, og afkobl forsyningsbatteriet (hvis relevant) inden der startes enhver form for arbejde på det elektriske anlæg.
- Kontroller regelmæssigt, at det indbyggede fejlstrømsrelæ i sikringskassen virker som det skal.
- Sikringsautomater og smeltesikringer må aldrig kortsluttes, manipuleres eller repareres.
- Defekte sikringer må først udskiftes, når årsagen er kendt og fejlen er afhjulpel!
- Defekte sikringer må kun udskiftes med nye, originale sikringer med den foreskrevne strømstyrkeværdi.



2.6.3 Sanitære anlæg

Campingvognen er som standard udstyret med en drikkevandstank og et toilet. Som ekstraudstyr kan der leveres en mobil 25 l spildevandstank (ekstraudstyr).

ADVARSEL!



Sundhedsfare på grund af kemiske midler!

Sundhedsskadelige kemiske rengøringsmidler er nødvendige til toilethygiejnen.

- Vær opmærksom på producentens oplysninger på emballagen og brug dem med forsigtighed.

OBS



Materielle skader ved længere henstilling eller frost!

Hvis campingvognen ikke opvarmes konstant om vinteren, kan der forekomme frostskafer på de sanitære anlæg.

Længerevarende henstilling kan medføre algevækst pga. forureninger i de sanitære anlæg.

- Hold aftapningsventilen altid fri for snavs og tilisning.
- Ved fare for frost eller længerevarende henstilling tøm vandtanke, beholdere, slanger, vandhaner og ledninger fuldstændigt.

BEMÆRK!



Spildevand, toiletudskyl og kemiske stoffer kan forårsage alvorlige miljøskader.

- Spildevands- og toilettanken må principielt kun tømmes på de dertil beregnede tømmestationer.

Hygiejne**ADVARSEL!****Sundhedsfare pga. kim og bakterier i drikkevandet!**

Forgiftet drikkevand kan føre til alvorlige infektioner.

- Campingvognens drikkevandanlæg skal desinficeres, inden det tages i brug første gang og efterfølgende intensivt gennemskylles med drikkevand.
- Aftap kun vand fra forsyningsanlæg, som har drikkevandskvalitet.
- Fyldeslanger og -beholdere skal være godkendte til drikkevand.

- Drikkevand bliver hurtigt udrikkeligt! Inden hver brug skal drikkevandstanken, ledningerne og vandhanerne skylles godt igennem med meget drikkevand.
- Drikkevandstanken skal desinficeres regelmæssigt. Specielle desinfektionsmidler kan købes hos din forhandler. Overhold producentens oplysninger på desinfektionsmidlets emballage samt lokale forskrifter for anvendelse og drikkevandforordninger.
- Spildevandstank og toilettank bør pga. af hygiejne altid håndteres med engangshandsker. Vask hænder og arme grundigt.
- Spildevand- og toilettanken må kun tømmes på dertil indrettede tømmestationer og aldrig i den fri natur. Kommunale myndigheder oplyser gerne den nærmeste tømmestation.



Sikkerhed

2.7 Miljøbeskyttelse

Renlighed

Gode campister forlader altid deres campingplads ren og ryddet. Efterlad altid pladsen som du gerne selv vil modtage den.

I mange byer og kommuner findes der campingpladser specielt til autocampere og campingvogne, som er godt udstyret med alle nødvendige forsynings- og tømmestationer.

Affald

Sorter affald i glas, papir, kunststoffer og køkkenrester og skaf det bort i de dertil beregnede genbrugsbeholdere. Spørg evt. ved de kommunale myndigheder vedr. muligheder for bortskaffelse.

OBS: Husholdningsaffald må ikke bortskaffes i de affaldsbeholdere, som er opstillet på raste- og parkeringspladser.

Spildevand

Spildevand hører ikke hjemme i kloaksystemet eller i naturen!

Spildevandstank og toilettank må generelt kun tømmes på de dertil bestemte tømmestationer på campingpladser eller på de specielt udstyrede kommunale parkeringspladser.

Toiletkemi

Brug kun toiletvæske, som er miljøvenlig og biologisk nedbrydelig, i små doseringer, til dit kassettetoilet!

3 Tekniske data

Generelt

Dette kapitel indeholder et udvalg af vigtige tekniske data. Prislister samt de medfølgende brugsanvisninger indeholder en fuldstændig oversigt over alle tekniske data.

3.1 Opholdsafdelingen

Data	Værdi	Enhed
Størrelse på drikkevandstanken	44	l
Størrelse på spildevandstanken ¹⁾	25	l
Kapacitet på batteri ¹⁾ , mindst	60	Ah

¹⁾ Ekstraudstyr (oplysninger vedr. ekstraudstyr → kapitel "Oversigt").

3.2 Indbyggede apparater

De indbyggede apparaters tekniske data findes i de tilhørende brugsanvisninger. De findes i mappen. Hertil hører – afhængigt af valgt udstyr – dokumentationer for:

- køkkenmaskiner (fx køleskab, grill, bageovn)
- varmer, vandvarmer, toilet
- el-styring, akkumulator, oplader
- ekstraudstyr (fx grill)

Tekniske data

3.3 Belastninger

OBS



Skader på campingvogn pga. for høj taglast!

Campingvognens tag er ikke beregnet til tung taglast og kan gå i stykker.

- Stig ikke op på taget, gå ikke på det, belæg og overbelast det ikke, klatr ikke på det.
- Køretøjer parkeret i det fri skal om vinteren holdes fri for sne og is.

Afhængig af idet valgte udstyr er din campingvogn godkendt til forskellige belastninger.

Den maksimalt tilladte belastning på disse moduler er:

Ladeenhed	Maks. vægt
Gaskasse	50 kg
Køjesenge	80 kg
Klapsenge	50 kg

3.4 Typeskilt

Typeskiltet er anbragt i opbavaringsrummet bagi. Stelnummeret er desuden slået ind i den højre vange under opholdsafdelingen.

Typeskiltet må ikke fjernes eller ændres.

Det skal altid være i læselig tilstand.

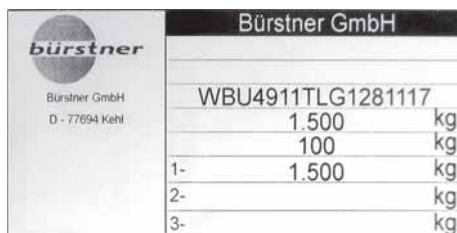

Bürstner GmbH	
WBU4911TLG1281117	
	1.500 kg
	100 kg
1-	1.500 kg
2-	kg
3-	kg

Fig. 1: Typeskilt

Typeskiltet har følgende oplysninger:

- Producent
- ETG-nr.
- BÜRSTNER Chassis-Nr.
- Tilladt totalvægt
- Tilladt akseltryk aksel 1
- Tilladt akseltryk aksel 2
- Tilladt støttelast
- Typebetegnelse

4 Kørsel

Grundlæggende

De regionale færdselslove skal altid overholdes ved kørsel med campingvogn. Planlæg omhyggeligt din rute på forhånd. Kør miljøbevidst og forsigtigt.

Vær opmærksom på, at dit vogntog har væsentlig større dimensioner og en væsentlig højere vægt end bilen alene. Husk altid, at der gælder yderligere bestemmelser for kørsel med campingvogn.

Kørsel med campingvogn er også ofte beskrevet i bilens brugsanvisning. Hav altid denne brugsanvisning med og ved hånden for alle, som fører campingvognen. Overhold de givne råd og instruktioner.

Vær altid opmærksom på oplysningerne i kapitlet "Sikkerhed".

4.1 Læsning af campingvognen

4.1.1 Begreber og data

Teknisk tilladt totalvægt

Campingvognens totalvægt, som ikke må overskrides. Oplysning → registreringsattest del II

Vægt i køreklar stand

Vægt ulastet inkl. vægt for det grundudstyr, som er nødvendig for at bruge vognen og som hører til normal anvendelse (dvs. inkl. drikkevand, gas, underlagskiler, kabeltromle osv., uden ekstraudstyr).

Oplysning → registreringsattest del II

Nyttelast

Vægt for alle genstande der lastes i vognen inkl. bagage, personligt udstyr, service samt det indbyggede ekstraudstyr.

Ekstraudstyr

Producenten tilbyder udover standardudstyret diverse ekstraudstyr som evt. medkøbes af kunden eller som monteres efterfølgende, fx satellit-modtagere, ovn, mikrobølgeovn, klimaanlæg m.m.



Kørsel

Personligt udstyr

Vægten af alle de medbragte genstande i campingvognen, som ikke er indeholdt i opstillingen ovenover, fx madvarer, køkkenservice, radio, TV, tøj, sengetøj, legetøj, bøger, toiletartikler, cykler, både, surfbræt, sportsudstyr. Ved beregningen skal man i hvert fald tage hensyn til disse genstande, uafhængig af hvor de er opbevaret.

Man kan regne med en gennemsnitlig vægt til det personlige udstyr på 20 kg/person plus 10 kg/m x campingvognens længde, forudsat at det faktiske individuelle behov ikke afviger væsentligt fra denne værdi.

4.1.2 Beregn den maksimale nyttelast

Regneeksempel:

Data	Værdi
Teknisk tilladt totalvægt	1600 kg
heraf vægt i køreklar stand (inkl. basisudstyr som fx gas, drikkevand).	- 1350 kg
Den maksimale nyttelast er	= 250 kg
Personligt udstyr (for 4 personer à 20 kg)	+ 80 kg
Generelt udstyr (10 kg/m campingvognens længde)	+ 50 kg
Udstyr efter specielt ønske	+ 35 kg
Den generelle nyttelast er	= 165 kg
Resterende mulige nyttelast er	= 85 kg

4.1.3 Pakning af vogn

Informér dig inden læsningen om opbevaringsrummernes placering og anordning i køretøjet (→ afsnit "Opbevaringsrum") Overhold også altid oplysningerne i kapitlet "Sikkerhed".

Fordel bagagen korrekt

1. Kontroller, at der er taget hensyn til alle vægte.

BEMÆRK!



Husk at medregne medbragte bøger, fritids-/sportsudstyr, madvarer osv.

2. Fordel bagagestykker jævnt efter hver enkelts vægt:
 - Tunge genstande (fx teltstænger, konserves) hører under hensyn til de maks. aksebelastninger
 - hjemme i de lavtliggende opbevaringsrum, hvis døre ikke åbner sig i kørselsretningen, eller
 - fastgøres sikkert på gulvet i stuen, så de ikke kan skride.
 - Lette genstande (undertøj) sorteres ind i klædeskabet og i overskabe.



4.1.4 Kontroller rejseliste

Kontroller endnu engang inden rejsen alle nødvendige rejsedokumenter og udstyr vha. følgende liste:

Suppler den efter eget behov.

Kontroller

- Alle køretøjsdokumenter med (brugsanvisning for campingvogn, trækkøretøj, indbyggede apparater, udstyr)
- Registreringsattest del I hos chaufføren
- Forsikringsdokumentation i bilen
- Rejsepapirer for alle passagerer
- Valuta for transitlande og destinationer
- Rejserute, vejkort, landeinformation
- Bagage stuvet væk fuldstændig og korrekt
- Nødvendige dyrlægeattester for transitlande og destinationer.
- De gældende færdselsregler for campingvogne i transitlandene og på destinationerne er bekendte.

4.2 Kontroller campingvognen

ADVARSEL!



Fare for kvæstelser og uheld ved mangler på campingvognen!

Mangler på og i campingvognen kan medføre uheld med alvorlige kvæstelser og endda døden.

- Inden hver start skal campingvognen og lasten kontrolleres for tilstand og køresikkerhed.

Kopier den følgende liste, suppler den evt. efter eget behov og check hver linje af, når det pågældende punkt er opfyldt.

Arbejder og kontroller der skal gennemføres umiddelbar før starten.	✓
1. Rengør campingvognen, især taget for nedfaldne kviste, grene, løv, sne, is.	
2. Kontroller, at blinklys og lygter virker som de skal.	
3. Kontroller, at bremses og styretøj virker som de skal.	
4. Kontroller fælge og dæk for korrekt tilstand. Indstil korrekt dæklufftryk.	
5. Kontroller nyttelasten for rigtig fordeling og fastgørelse.	
6. Luk og sikr alle ind- og udvendige døre, servicelemmer, vinduer og tagluger.	
7. Klap det oplukkelige tag – hvis det er monteret – ned og fastgør det.	
8. Luk og sikr skabe, køleskabsdøre, afdækninger på kogeboard og køkkenvask.	
9. Sæt justerbare borde og senge fast.	
10. Skyd TV-konsol ind og sikr den. Luk konsolklap eller sikr konsol mod at dreje sig.	
11. Omstil køleskabet til 12 V-strømforsyning.	
12. Fjern den eksterne 230 V-strømforsyning med CEE-stik.	
13. Luk gasflaskeventiler og hurtigstopphaner.	
14. Fjern kiler og kørs støtteben op.	



4.3 Kobl campingvogn og bil sammen

4.3.1 Forudsætninger for kobling

Sikkerhed

ADVARSEL!



Fare for kvæstelser ved ophold mellem campingvogn og bil!

Ved bakning med campingvognen kan personer komme i klemme mellem køretøjerne og blive alvorligt kvæstede.

- Ved bakning med bilen må der ikke opholde sig personer mellem køretøjerne.
- Instruer bilens fører ved bakning. Vær opmærksom på omkringstående personer eller personer, som nærmer sig.
- Vent med tilkobling til bilen står tæt ved campingvognens kobling, med motoren standset og håndbremsen trukket.
- Alternativt kan campingvognen skubbes hen til bilen.

OBS



Materielle skader ved overskridelse af de tilladte værdier!

Hvis de tilladte værdier ved sammenkobling overskrides, kan der opstå skader på bilen og/eller campingvognen.

Vær ved sammenkobling opmærksom på, at følgende værdier ikke overskrides:

- det tilladte akseltryk
- maks. tilladt støttelast
- tilladt bagakseltryk på bilen
- tilladt totalvægt af bil og campingvogn

Oplysningerne til de tilladte værdier kan findes i bilens dokumenter og på caravanens typeskilt.

Anhængerkoblingens konstruktion afhænger af campingvognens modeludførelse og det valgte udstyr.

Se yderligere informationer vedr. omgangen med anhængerkobling i producentens medfølgende brugsanvisning.

- Inden den første brug af anhængerkoblingen vær altid opmærksom på dataene i producentens brugsanvisning, især sikkerhedsoplysningerne!

Forudsætninger

Forudsætninger for tilkobling:

- Næsehjulet er sænket til jorden og sikret, så det optager vognstangens støttelast.
- Campingvognens parkeringsbremse er trukket.

4.3.2 12 V-strømforsyning ved vogntog

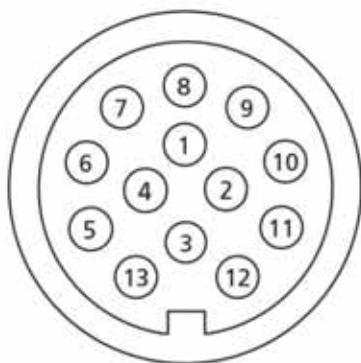

Fig. 2: 13-polet stik

13-polet stik

En 12 V-strømforsyning af den tilkoblede campingvogn er kun givet, hvis bilen og campingvognen er forbundet med et 13-polet stik.

Kontakt-nr.	Strømkreds	Ø leder mm / farve
1 / L	venstre blinklys	1,5 / gul
2 / 54 g	tågebaglygte	1,5 / blå
3 / 31	stel (til strømkredskontakter 1-8)	1,5 / hvid
4 / R	højre blinklys	1,5 / grøn
5 / 58 R	højre baglygte, konturlys, markeringslys og nummerpladelys	1,5 / brun
6 / 54	bremselys	1,5 / rød
7 / 58 L	venstre baglygte, konturlys, markeringslys og nummerpladelys	1,5 / sort
8	baklygte	1,5 / rosa
9	strømforsyning (konstant plus)	2,5 / orange
10	ladekabel plus (køleskab)	2,5 / grå
11	stel (køleskab)	2,5 / hvid/sort
12	kodning til påkoblede anhængere (ledig)	1,5 / hvid/blå
13	stel (til strømkredskontakt 9)	2,5 / hvid/rød



Information

BEMÆRK



For sikker drift af 12-V-forbrugere i campingvogne under kørslen skal det sikres, at trækkøretøjet stiller tilstrækkelig spænding til rådighed. Ved nogle køretøjer kan det ske, at køretøjets batteristyring frakobler forbrugere for at beskytte batteriet. Kontakt hertil producenten af dit køretøj.

4.3.3 Tilkobling med "AL-KO"-sikkerhedskobling



Fig. 3: Grundstilling

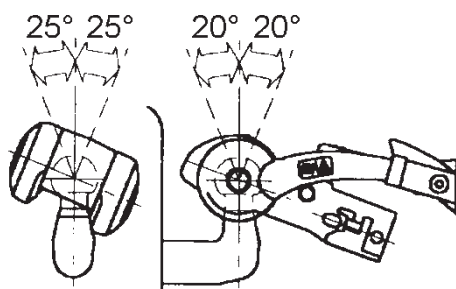

Fig. 4: Kuglekoblingens maksimale svingområde på bilens koblingskugle.



Fig. 5: Kuglekobling åben

- 1 Koblingsgreb, stilling åben
- 2 Stabiliseringsarm, åben

ADVARSEL!



Fare for uheld og kvæstelser når campingvognen river sig løs!

Ved usagkyndig tilkobling kan campingvognen løsne sig fra trækkøretøjet og forårsage alvorlige uheld med døden til følge.

- Koblingskuglen på bilen skal være fri for fedt og andre rester.
- Fedttilsmudset koblingsbelægning skal straks udskiftes, ikke rengøres.
- Overskrid ikke kuglekoblingens maksimalt tilladte svingområde.
- Efter hver tilkobling skal det kontrolleres, at koblingen sidder rigtigt og giver vogntoget den faste, sikre forbindelse.

- Maksimalt tilladt vertikale svingområde: $\pm 25^\circ$
- Maksimalt tilladt horisontale svingområde: $\pm 20^\circ$

Koblingsrutinen

1. Løsn parkeringsbremsen på campingvognen og positioner campingvognen med kuglekoblingen nøjagtig over bilens koblingskugle.
2. Træk parkeringsbremsen igen.
3. Træk koblingsgreb (1) op.
4. Drej næsehjulet langsomt ned, sæt herved den åbne træk-kuglekobling på bilens anhænger-kobling.

BEMÆRK!



Pga. støttelasten går kuglekoblingen automatisk og hørbart i indgreb, koblingsgrebet vender tilbage til udgangsstilling.

5. Tryk koblingsgrebet (1) fast ned med hånden.
6. Kontroller, at koblingen sidder fast.
Kuglekoblingen er koblet rigtig til, når sikkerhedsindikatorens grønne kant (→ Fig. 6) er synlig.
7. Læg sikkerhedswire (7) om bilens kobling og fastgør den med karabinhagen på selve sikkerhedswiren.

Kørsel



Fig. 6: Sikkerhedsindikator

8. Sæt campingvognens (8) el-tilslutningsstik (8) i bilens anhængerstikdåse.
9. Kontroller campingvognens belysning (baglygte, bremselygte, blinker, baklys, begrænsningslygter).
10. Løs campingvognens parkeringsbremse inden du kører af sted.



Fig. 7: Slidindikator

Slidindikator

1. Tilkobl anhænger.
2. Åbn stabiliseringsarm (2).
3. Luk stabiliseringsarmen, til du mærker en tydelig modstand (friktionsbelægninger ligger mod bilens anhængerkugle, men er endnu ikke spændt).

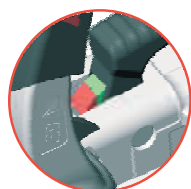

Grøn markering synlig:

- Friktionsbelægninger foran og bagved i orden
- Koblingskugle i orden

Grøn markering ikke længere synlig:

- Friktionsbelægninger foran og bagved slidt → Udskift friktionsbelægninger
- Ø koblingskugle < 49 mm

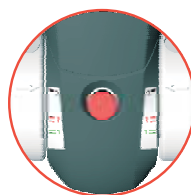

Pilens placering	Tilstand
Pil under markering 1-grøn	Ny tilstand
Pil over markering 1-rød	Friktionsbelægninger i venstre og højre side slidt → Udskift friktionsbelægninger
Pil på markering -2	Anhængerkoblingen er lukket

4.3.4 Afkobling med "AL-KO"-sikkerhedskobling

BEMÆRK!



Ved afkobling af campingvognen skal påløbsanordningen være afspændt og bælgen strakt.



Fig. 8: "AL-KO"-sikkerhedskobling

1. Træk parkeringsbremsen på campingvognen.
2. Løsn sikkerhedswiren og træk den af bilen.
3. Løsn el-tilslutningsstikket fra bilen og anbring det korrekt i stikholderen på campingvognens trækstang for at undgå, at der kommer vand ind.
4. Sæt næsehjulet på jorden, sikr og drej ned så længe, at campingvognens trækstang hæver sig lidt.
5. Træk stabiliseringsarmen (2) op til anslaget.
6. Træk koblingsgrebet (1) op og hold det fast.
7. Drej støttehjulets håndsving (1), indtil koblingsklokken løftes fuldstændigt fra bilens anhængerkugle.
8. Sæt koblingsgrebet (1) og stabiliseringsarmen (2) i udgangsstilling igen.

4.3.5 "AL-KO" ATC stabiliseringssystem (ekstraudstyr)



Fig. 9: ATC stabiliseringssystem

AL-KO ATC stabiliseringssystemet kontrollerer hele tiden campingvognens køreadfærd.

I kørselssituationer, hvor campingvognen kommer i svinger, registrerer tværacellerings- sensorerne på ATC-styringselektronikken allerede de mindste sideværts bevægelser. Campingvognen nedbremses omgående automatisk. Få sekunder bremseeffekt er tilstrækkelig til at vogntoget igen kører sikkert.

- Vær opmærksom på den medfølgende brugsanvisning fra producenten



4.4 Rejse og parkering

Rejse

ADVARSEL!



Risiko for kvæstelser og uhed pga. forkert adfærd!

Vogntoget med trækkøretøj og campingvogn har store mål og høj vægt. Forkert adfærd kan føre til uheld med alvorlige kvæstelser eller døden til følge.

- Tag hensyn til ændrede køreegenskaber, længere bremsevej, højere total vægt og større dimensioner.
- Tilpas altid køremåden til de aktuelle vej- og vejrforhold.
- Overhold lokale færdselsregler.
- Overhold afvigende regler for kørsel med campinganhænger i transitlande og på destinationen.

Parkering**ADVARSEL!****Risiko for kvæstelser pga. ikke sikret køretøj!**

Ikke sikrede køretøjer kan rulle væk og medføre alvorlige kvæstelser eller materielle kader.

- Campingvogne må aldrig henstilles eller parkeres på stejle skrånninger, skrænter, hældninger eller fald.
- Ved henstilling eller parkering skal campingvognen altid sikres mod at rulle ukontrolleret videre.

1. Sluk for bilens motor.
2. Sæt i gear. Ved trækkøretøj med automatgear sæt geararmen i parkeringsstilling "P".
3. Træk bilens parkeringsbremse.

Hvis campingvognen parkeres uden bil:

1. Træk campingvognens parkeringsbremse.
2. Ved lette skrånninger, skrænter, hældninger eller fald læg underlagskiler bag et eller flere af campingvognens hjul.

BEMÆRK!

Brug ikke underlagskiler til udligning af ujævnheder i terrænet.



4.5 Parkere campingvognen på destinationen

4.5.1 Parkere campingvognen

Vælg parkeringsplads

For en optimal og fejlfri brug af alle campingvognens tekniske anordninger vælg parkeringspladsen efter følgende kriterier:

- Bæredygtigt, vandret, plant underlag.
- Elektrisk strømtilslutning i nærheden (maks. afstand 25 m).
- Drikkevand- og spildevandstilslutninger og godkendte tømmestationer i nærheden.
- Parkeringspladsen skal være tilstrækkelig stor, så alle døre og klapper er tilgængelige efter campingvognens opstilling.

Opstille campingvognen

1. Afkobl campingvognen, skub den på parkeringspladsen i den ønskede position.
2. Træk parkeringsbremsen.
3. Brug i givet fald underlagskiler.

BEMÆRK!



Brug ikke underlagskiler til udligning af ujævnheder i terrænet.

4. Kør støtteben ud.

4.5.2 Kør støtteben ud og ind

ADVARSEL!



Fare for at komme i klemme når støttebenene køres ind og ud!

Når støttebenene køres ind og ud, kan fødder, hænder og andre legemsdele komme i klemme og blive kvæstet.

- Ophold i støttebenenes svingområde er ikke tilladt.
- Hånter ikke med støttebenenes komponenter.

BEMÆRK!



Ved blød, eftergivende underlag læg storfladede plader under støttebenene, inden de køres ud, for at forhindre at de synker ned i jorden.

BEMÆRK!



Støttebenene fungerer ikke som donkraft, men udelukkende til stabilisering af campingvognen.

Belast alle støtteben ensartet, når de køres ud.

Til udligning af skråstillinger brug specielle kiler, som fås hos fagforhandlere.

Kørsel

Køre støtteben ud

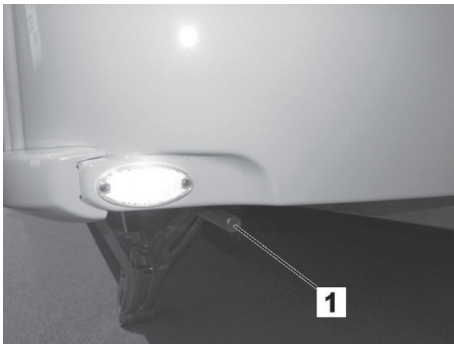

Fig. 10: Sekskant(1) ftil topnøgle

1. Tag topnøglen ud af gaskassen og sæt den på sekskanten i højre, forreste hjørne af campingvognen.
2. Drej topnøglen med uret, indtil støttebenet står fast på jorden.
3. Kør støttebenet i den venstre, forreste vognside tilsvarende ud. Ret campingvognen ind vandret med de to forreste støtteben, så den står stabilt.
4. Kør begge bagerste støtteben ud. Ret campingvognen ind som vist foroven, og søgt for at den står stabilt.
5. Når alle 4 støtteben er kørt korrekt ud, og campingvognen står stabilt, sættes topnøglen igen i holderen i gaskassen.

Køre støtteben ind

ADVARSEL!



Fare for kvæstelser pga. støtteben, som ikke er kørt korrekt ind.

Støtteben, som ikke er kørt rigtigt ind, kan forårsage uheld, alvorlige kvæstelser og omfattende materielle skader. Derfor:

- Inden hver tur skal det kontrolleres omhyggeligt, at alle støtteben er kørt rigtig ind.

1. Tag topnøglen ud af gaskassen og sæt den på gevindstangens sekskant i højre, forreste hjørne af campingvognen.
2. Drej topnøglen mod urets retning, til støttebenet er kørt fuldstændig ind til anslaget.
3. Gentag fremgangsmåde 1 og 2 på de andre støtteben.
4. Træk topnøglen af igen og sæt den i holderen i gaskassen.

5 Oversigt

Generelt

I dette kapitel får du et overblik over opholdsafdelingen og dens udstyr. Her forklares de indbyggede deles placering og vigtige funktioner.

BEMÆRK!



Nogle af de her beskrevne dele til indbygning leveres udelukkende som ekstraudstyr eller som tilbehør. Dette ekstraudstyr er kun monteret i din opholdsafdeling, hvis det er blevet bestilt særskilt ved campingvognens bestilling.

De følgende beskrivelser viser nogle eksempler på udstyrselementer eller forskellige varianter i udførelsen. De reelt indbyggede varianter er i disse tilfælde model- eller prisafhængige og kan på grund af deres konstruktion ikke udskiftes med en anden. Derfor kan krav på at udstyre køretøjet med en bestemt variant ikke fremsættes ud fra denne brugsanvisning

Oversigt

■ Ekstraudstyr

Ekstraudstyr (efterfølgende markeret med "ekstraudstyr") har direkte indflydelse på et køretøjs konstruktion, produktion og pris og kan i de fleste tilfælde ikke eftermonteres eller opgraderes senere. Krav om ekstraudstyr, som ikke er udtrykkelig opført i købekontrakten, kan derfor heller ikke udledes fra denne brugsanvisning.

■ Tilbehørsdele

Tilbehørsdele er ikke indeholdt i leverancens omfang, med mindre det udtrykkeligt var et krav ved køretøjets bestilling og fremgik særskilt i slutbrugerprisen. Derfor kan krav om ikke aftalt tilbehør ikke udledes fra denne brugsanvisning.

Tilbehør kan som regel efterleveres mod merpris på et senere tidspunkt efter kundens ønske.

En korrekt liste over det standardudstyr, som er indbygget i din campingvogn, findes i den prisliste, som blev anvendt ved campingvognens bestilling.

Symbolforklaring

Til visning af de forskellige grundrids bruger vi følgende symboler:

Symbol	Betydning	Symbol	Betydning
	Siddegruppe		Rundsiddegruppe
	Skab		Klædeskab
	Enkelt seng		Dobbeltseng
	Køkkenafdeling		Badeværelse

5.1 Opholdsafdelingen

Generelt

Dette afsnit viser eksempler på konstruktionen samt de enkelte elementer og indbyggede deles placering og funktion.

5.1.1 Nøgle

Din campingvogn leveres med en nøgle i 3 eksemplarer. Denne nøgle kan du bruge til følgende låse:

- indgangsdør og påfyldningsstudser til drikkevand
- servicelemme og gaskasse udvendig på campingvognen

Oversigt

5.1.2 Indgangsdør



Fig. 11: Indgangsdør uden vindue

indgangsdør uden vindue

Indgangsdøren sidder i højre side af campingvognen.

Indgangsdøren kan låses udefra med en sikkerhedslås, som også kan åbnes og låses indefra.

En forteltlampe (ekstraudstyr) belyser indgangsområdet, når det er mørkt.



Fig. 12: Indgangsdør med vindue (eksempel)

Indgangsdør med vindue (eksempel)

Som ekstraudstyr fås også en indgangsdør med vindue og indvendig anbragte hængsler.



Fig. 13: Dør lukket, men ikke låst



Fig. 14: Håndtaget op



Fig. 15: Dør lukket og låst



Fig. 16: Dørlås åben

Åbn og luk indgangsdøren

For at lukke og låse indgangsdøren indefra:

1. Drej håndtaget (1) på dørlåsen op

2. Drej den indvendige drejeskive (2) op, så to yderligere bolte (3) til løsning af døren køres ud.

- For at åbne døren skal håndtaget ganske enkelt trykkes nedad.

Oversigt

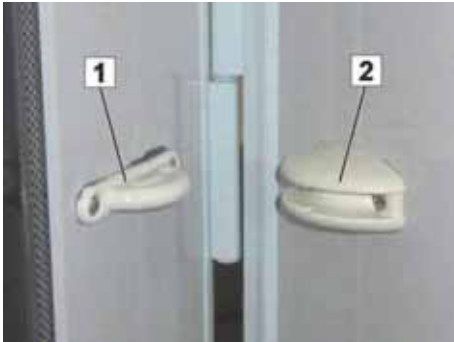

Fig. 17: Holdere til døre og servicelemme

Indgangsdøren og store servicelemme kan holdes i åben tilstand. Derved forhindres den utilsigtede smækken, fx ved let vind.

- Dør eller servicelem kan holdes ved forsigtigt at åbne den til anslag og derefter trykke let mod holderen, til palen (1) går i indgreb i holderen (2).
- Dør eller servicelem løsnes ved at trække den ud af holderen med et lille ryk.

5.1.3 Låse på døre og servicelemmer

Indgangsdør og servicelemmer er forsynet med låse mod uautoriseret åbning. Alle låse kan åbnes og lukkes med den samme nøgle.

Låsen forhindrer, at døren eller servicelemmerne åbnes af sig selv under kørslen eller i usædvanlige situationer, fx ved et uheld.

OBS



Materielle skader pga. nøgler, der sidder i låsen!

Nøgler, som ikke er taget ud af låsen af, kan forårsage dybe mærker ude på campingvognen. Nøgler kan knække.

- Træk straks nøglen ud efter åbning eller låsning af låsen.

Lås servicefag



Fig. 18:: Lås servicefag

Service låsene kan betjenes med nøglen til indgangsdøren. De kan ikke fjernbetjenes.

Åbn serviceaget:

- Åbn låsen med nøglen og drej håndtaget 90° til højre.. I denne stilling forringes presstrykket, men servicefaget kan stadigvæk ikke åbnes endnu.
- For at åbne servicefaget skal grebet drejes endnu engang 90° til højre.

Lukke servicefaget:

I åben stilling kan låsen allerede låses igen. Så skal den senere, efter at klappen er lukket, kun drejes 180 grader tilbage og trykkes imod, så den går i indgreb.

Oversigt

Dørlås



Fig. 19: Dørlås

- Indgangsdøren åbnes ved at låse dørlåsen op med nøglen, tage fat om håndtaget og trække døren udad.

Gaskasselås



Fig. 20: Gaskasselås

Gaskasselåsen kan betjenes med nøglen til indgangsdøren.

Åbne gaskassen:

- Åbn låsen med nøglen og drej håndtaget 90° til højre. I denne stilling forringes presstrykket, men gaskassen kan stadigvæk ikke åbnes endnu.
- For at åbne gaskassen skal håndtaget drejes endnu engang 90° til højre.

Lukke gaskassen:

- I åben stilling kan låsen allerede låses igen. Så skal den senere, efter at klappen er lukket, kun drejes 180 grader tilbage og trykkes imod, så den går i indgreb.

Lås på studs for påfyldning af drikkevand



Fig. 21: Studs for påfyldning af drikkevand

Låsen for studsene til påfyldning af drikkevand sidder direkte i dækslet.

- For at åbne eller lukke fasthold dækslet og drej låsen 180°.

5.1.4 Vinduer

Trækvindue



Fig. 22: Trækvinduer med ramme

I opholds- og soveafdelingen er der store trækvinduer, som er beregnet til intensiv udluftning.

- Det åbnes ved at dreje vindueskneblen nederst på rammen opad i urets retning, tryk derefter trækvinduet let udad, til ventilationsarmene går i indgreb. Vinduet kan åbnes i tre positioner.
- For at lukke trækvinduet skal det først drejes helt ud. Derefter klappes det langsomt nedad igen. Drej efterfølgende vindueskneblen tilbage i låseposition.

OBS



Tingskader pga. åbent vindue!

Åbne vinduer kan under kørslen hænge fast i skilte, master og andre dele og forårsage svære skader på campingvognen og på fremmed ejendom.

- Kør aldrig med åbne trækvinduer!

Køkkenvindue



Fig. 23: Skydevindue (ekstraudstyr)

I køkkenområdet er der alt efter model og valgt udstyr et skydevindue (ekstraudstyr) eller et trækvindue, der skal åbnes til udluftning af campingvognen under madlavningen.

Åbn og luk skydevinduet

- Åbnes ved at trykke og fastholde det indvendige skydegreb og herunder skyde den bevægelige vinduesdel til side.
- Sørg ved lukning for at skydegrebet går rigtigt i indgreb igen.

Oversigt

Kombirullegardin



Fig. 24: Kombirullegardin

Trækvinduerne er udstyret med kombirullegardiner, som består af et myggenet og rullegardin o. Begge rullegardiner i fastgjort foroven.

For begge rullegardiner gælder:

- Tag fat i grebet og træk rullegardinet helt ned og tryk så lidt mod vinduet, indtil underskinnen går i indgreb, for at lukke det.
- Tryk grebet helt ned og træk det lidt hen mod dig, indtil underskinnen løsnes, for at åbne rullegardinet. Rullegardinet rulles automatisk op pga. spændingen - hold herved fast i håndtaget.

Rullegardinet kan indstilles i tre forskellige positioner. Det går i indgreb i en af de tre mulige positioner på de i siderne anbragte førings Skinner.

OBS



Beskadigelser på rullegardinet, når det hurtigt køres op!

For at undgå beskadigelser på rullegardinet, pas på at det IKKE køres hurtigt op.

BEMÆRK!



Rullegardinerne må ikke være lukket under kørslen og i en længere periode (flere uger).

Nedrullede rullegardiner udgør en belastning for fjedrene.

Efterspænde rullegardinerne

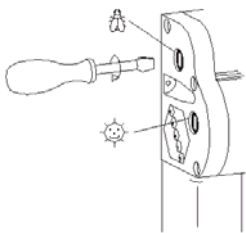

Rullegardinernes fjedre kan efterspændes med en skruetrækker.

- Sæt skruetrækkeren ind og drej den 1-2 omdrejninger i urets retning.
- Kontroller spændingen, gentag proceduren evt., men pas på ikke at spænde for meget.

Pleje af rullegardinerne

Anvend principielt ingen aggressive rengøringsmidler (opløsnings-, slibemidler). Rengør solrullegardinet og rammedele med en fugtig klud og mild sæbelud. Rengør myggenettet med en blød børste, evt. med en fugtig klud.

5.1.5 Klimaanlæg (ekstraudstyr)



Fig. 25: Klimaanlæg (ekstraudstyr)

Der kan som ekstraudstyr monteres et klimaanlæg til regulering af rumtemperaturen og indendørsklimaet.

Om sommeren leverer klimaanlægget affugtet kølig luft. Om vinteren leverer det ekstra, varm luft, uden dog at erstatte vognens varmesystem.

Klimaanlægget installeres i campingvognens tag.

Klimaanlæggets betjening, pleje og service fremgår af den tilhørende brugsanvisning.

5.1.6 Tagluger

Afhængig af model og valgt udstyr er der indbygget forskellige tagluger i campingvognens loft. De åbnes og lukkes indefra.

Taglugerne er udstyret med myggenet, rullegardin og spalter for tvangsventilation.

Afhængig af udførelse kan tagluger åbnes lodret eller på skråt.

OBS



Materielle skader pga. åbne vinduer eller tagluger under kørslen!

• Åbne vinduer eller tagluger kan under kørslen hænge fast i skilte, master og andre dele og forårsage alvorlige skader på campingvognen og på fremmed ejendom.

- Kør aldrig med åbne vinduer eller tagluger!

Oversigt

Udførelser

Modeller



Fig. 26: Hæve-vippetag (Heki 2)



Fig. 27: MPK tagluge



Fig. 28: Opvipningstagluge

5.1.7 Fastgørelse af fortelt



Fig. 29: Fastgørelse af fortelt

På campingvognens dørside er der på den ydre kant monteret en omløbende profilskinne (1) til fastgørelse af forteltet.

Profillskinnen er udvidet noget på kørerøjets front.

- Begynd på dette sted med at trække forteltet ind.

5.1.8 Multifunktionsknap lys



Fig. 30: Multifunktionsknap (eksempel)

I indgangsområdet er der anbragt en eller to multifunktionsknapper i midten af væggen. Hermed kan man tænde og slukke de forskellige lyskilder både inde- og udefra, inden man går ind i campingvognen.

5.1.9 Funktionsafbryder vandvarmer, gulvvarme og niveauer



Fig. 31: Funktionsafbryder (eksempel)

Funktionsafbryderne for vandvarmer, gulvvarme eller forespørgsel af niveauer på batteri og drikkevandstank er anbragt bag akrylglasafskærmningen ovenfor indgangsdøren.

5.1.10 Røgmelder



Fig. 32: Røgmelder

Inde i campingvognen er der anbragt en batteridrevet røgmelder i loftet. Ved røgudvikling i campingvognen lyder der en høj alarm, som advarer de tilstedeværende om en mulig brand.

Den separate strømforsyning med det indbyggede 9V-blokbatteri sikrer, at røgmeldereren virker uafhængigt af campingvognens el-installation, selv ved afbrudt strømforsyning.

- Aktiver røgmeldereren ved at trække beskyttelsesfolien af blokbatteriet inden køretøjet bruges første gang.
- Kontroller blokbatteriet regelmæssigt og forny det i rette tid.

Oversigt

5.2 Opholdsrummet

5.2.1 Siddegruppe



Fig. 33: Siddegruppe, eksempel

Form og placering af campingvognens indbyggede siddegruppe og bord afhænger af modellen. Ved at sænke bordpladen kan der blive plads til flere sovepladser (→ afsnit "Sidde og sove"). Efterfølgende vises de aktuelle modeller.

BEMÆRK



Betrækkets udblegning kan imødegås ved altid at beskytte siddegruppen mod direkte solskin.

Rundsiddegruppe (U-form)

Karakteristika	Udførelsesvarianter	
kan ombygges til dobbeltseng		
	U-form ligelang	U-form med en længere side

Siddegruppe med enkelte bænke Siddegruppe i L-form

Karakteristika	Udførelsesvarianter	
kan ombygges til ekstra soveplads		
	Adskilte enkeltbænke	L-form

Bordvarianter

Udførelsesvarianter



Fig. 34: Sidehængt bord



Fig. 35: Klappbord

5.2.2 Soveafdeling



Fig. 36: Soveafdeling, eksempel

Soveafdelingens indretning retter sig efter køretøjets model og det valgte udstyr.

Oven over soveafdelingen er der en tagluge med insektrullegardin, rullegardin eller kombirullegardin. På siderne sidder der trækruder.

De indbyggede senge kan vippes op. Under lamelbundene er der opbevaringsplads for større pakstykker. Klaphylderne over sengene er egnet til let bagage.

ADVARSEL!**Fare for kvæstelser hvis man styrter ned eller falder ud!**

Hvis man styrter eller falder ned fra overkøjen er der fare for alvorlige personskader.

- Brug altid sengestigen ved op- og nedstigning.
- Hvis overkøjen bruges spænd altid sikkerhedsnet ud for at undgå at falde ned.
- Lad aldrig børn være uden opsyn i overkøjen, og kontroller, at de ikke kan falde ud.
- Brug til små børn specielle rejsesenge for småbørn fra babybutikker.

Oversigt

Udførelsesvarianter

Dobbeltseng	Karakteristika
	Stor sammenhængende liggeflade for 2 personer, fast indbygget og placeret på enten langs eller på tværs afhængig af indretning.
Enkeltsejge	Karakteristika
	En enkelt enkeltsejge kan placeres på langs eller på tværs. To enkeltsejge placeres på langs i vognen. Mellem to enkeltsejge kan der ved hjælp et lameludtræk dannes en stor dobbeltseng.
Køjeseng	Karakteristika
	Køjesengen består af to enkeltsejge placeret over hinanden. Brug altid køjestigen ved opstigning!

5.2.3 Badeværelset

BEMÆRK!



Spildevand, toiletudskyl og kemiske stoffer kan forårsage alvorlige miljøskader.

- *Spildevands- og toilettanken må principielt kun tømmes på de dertil beregnede tømmestationer.*



Fig. 37: Badeværelset, eksempel

Afhængig af model og det valgte udstyr er badeværelset udstyret med håndvask med underskab, brusebad, toilet og enten en tagluge med myggenet og tvangsventilation eller et sidevindue.

Varmt vaskevand kan hentes via blandingsbatteriet.

Spildevandet løber ud via afløbet eller - hvis bestilt - ned i spildevandstanken (ekstraudstyr).

Der sidder et stort spejl over håndvasken.

Bruserist (ekstraudstyr)

Fig. 38: Bruserist i massivt træ

Risten er af massivt træ og skal, bortset fra den flotte optik, også beskytte brusekarrets overflade.

Under brugen kan det massive træ dog blive fugtig og få pletter. Fjern derfor risten efter hver brug af bruseren eller sørg for, at træet regelmæssigt, dog mindst hver 6. måned olieres.

Midler til overfladebehandling af massivt træ fås hos fagforhandlere eller i byggemarkeder.

Oversigt

Toilet



Fig. 39: Toilette, eksempel

Toiletkummen er indbygget ved siden af håndvasken eller brusebadet.

Afhængig af campingvognens grundrids er toiletkummen enten fast installeret eller placeret drejelig.

Ved nogle grundridsmodeller sker skylningen ved fast installerede kummer fra en separat skyllevandstank.



Fig. 40: Toilettank

Spildevandet fra toilettet samles i toilettanken.

- Tag toilettanken af udefra over toiletrummet for at tømme og rengøre den.

5.2.4 Køkkenafdeling



Fig. 41: Køkkenafdeling, eksempel

Køkkenet er også udbygget til længere boligophold. På arbejdspladen er der gaskogebord, vask og en lille arbejdsflade. Gaskogebord og vask er dækket med sikkerhedsglasplader.

Direkte herover er der anbragt skabe til spisebordet.

Vinduet ved kogebordet sørger for tilstrækkelig frisk luft under madlavningen.

Under arbejdspladen er der flere køkkenskabe med skuffer til kogegrej og bestik, og ved nogle modeller er også køleskabet monteret her.

FORSIGTIG



Risiko for at komme til skade pga. omkring flyvende spisestel og varm kogegrej!

Køkkengrej, der falder ud, samt varmt kogegrej kan forårsage alvorlige kvæstelser og materielle skader.

Derfor før hver kørsel:

- Sluk for gaskogebordet og luk gastilførslen.
- Læg spisestel og køkkengrej sikkert på plads.
- Luk glasplader og køkkenvindue.
- Luk skabe og skydefag.

Køleskab



Fig. 42: Køleskab

Til køkkenafdelingen hører køleskabet, som valgfrit kan køres på 12 V, 230 V eller gas. Den indbyggede køleskabsmodel afhænger af campingvognens model. Som ekstraudstyr kan der monteres et køleskab med stort rum (ekstraudstyr) eller et køle-/fryseskab (ekstraudstyr).

BEMÆRK



Fra en højde på 1000 m over NN kan der opstå problemer ved gastænding, men det betyder ikke noget for driften.

Køleskabet virker uden problemer ved hældninger på indtil ca. 5°. Køleskabet er udført flammesikkert. Ved gasmangel spærrer gasanlægget selv af.

Oversigt

5.3 Opbevaringsrum

I dette afsnit fortæller vi dig, hvor og hvordan du bedst kan opbevare din bagage.

ADVARSEL!



Løs bagage kan medføre fare for uheld og kvæstelser!

Løs bagage og for tung last påvirker køreegenskaberne, kan medføre slinger og forårsage alvorlige uheld.

- Overhold altid den maksimalt tilladte last.
- Vej alt, hvad du læsser i campingvognen, og fordel vægten jævnt.
- Al bagage skal sikres mod at rutsje.

5.3.1 Skabe og opbevaringsrum

Klædeskab



Fig. 43: Klædeskab (midt i billedet)

Kjoler, jakker, habitter og skjorter opbevares i det rummelige klædeskab.

Linnedskab



Fig. 44: Linnedskab

Afhængig af model og valgt udstyr er der forskellige steder i campingvognen anbragt et forskelligt antal linnedskabe for placering af tøj, som kan lægges sammen og sorteres ind.

Over- og underskabe



Fig. 45: Underskab, eksempel

Linned og tøj, som ikke skal hænges op, kan let sorteres ind i over- og underskabene.

I de fleste grundridsmodeller hænger der et overskab over klædeskabet eller køleskabet.

Afhængig af model og valgt udstyr hænger der underskabe fx under klædeskabet, sengen, under sæder eller trin.

Overskabe i opholdsafdelingen



Fig. 46: Overskabe over siddegruppen, eksempel

Overskabe og de åbne hylder giver yderligere opbevaringsmuligheder, fx over siddegruppen, som vist på billedet.

Her kan man fx opbevare ting til fælles brug som f.eks spil, landkort, eller tidsskrifter.

Oversigt

Overskabe i soveafdelingen



Fig. 47: Overskabe i soveafdelingen, eksempel

Der sidder også overskabe over sengene, som først og fremmest er beregnet til ting, der bruges i det daglige, fx håndklæder eller tøj.

Opbevaringsrum under sengene



Fig. 48: Opbevaringsrum under sengene

Under sengene er der opbevaringsrum til opbevaring af mellemstort udstyr og bagage. Der er adgang til opbevaringsrummene enten via en klap eller ved at løfte lamelbunden.

Køkkenoverskab



Fig. 49: Køkkenoverskab, eksempel

Køkkenafdelingens mindre og mellemstore forbrugsartikler som spisestel, plastglas eller kopper anbringes bedst i de aflukkelige skabe over emhætten.

Køkkenskab



Fig. 50: Køkkenskab

I køkkenskabets udtræk placeres større køkkengrej som pletter og pander sikkert.

Alt efter model er der med de udtrækelige skuffer eller gitterlåger hurtig adgang til de ting, der er placeret her.

- Skufferne skal skubbes ind og skabsdørene lukkes rigtigt før hver tur! Kontroller dørlåse.

Opbevaring i badeværelset



Fig. 51: Skabsrum i badeværelset, eksempel

Kosmetik, toilet- og hygiejneartikler kan opbevares i rummene og over- og underskabene i badeværelset.

Afhængig af model og valgt udstyr findes der andre opbevaringsrum - fx et spejlskab.

OBS



Materielle skader, hvis døren i spejlskabet går op under kørslen!

Døre i spejlskabe kan åbne sig af sig selv pga. vibrationer under kørslen og beskadige anordninger i badeværelset.

- Lås spejlskabsdør med nøgle og træk nøglen ud før hver tur for at undgå en selvstændig åbning af låse og døre.

Oversigt

5.3.2 Affaldsspand



Fig. 52: Affaldsspand

Affaldsspanden er monteret praktisk på indgangsdørens underste del.

5.3.3 Tv-holder



Fig. 53: TV-indskud, eksempel

I nogle køretøjsmodeller er der anbragt et tv-indskud eller en tv-vægholder, som gør det sikkert at medføre et fladskærms-tv. Alt efter placering er der en faststående eller drejelig plade, som er beregnet til tv. Med den drejelige model kan fjernsynet bruges både fra opholds- og fra soveafdelingen.

- Fjernsynet skal monteres iht. producentens specifikationer med bagsiden på holdepladen.
- Arretér den drejelige tv-holder hvis den ikke bruges.
- I køretøjer med tv-indskud skal fjernsynet ganske enkelt skubbes ind i indskuddet og lukkes med rulleløren.

5.4 Teknisk udstyr

Generelt

Campingvognen er udstyret med moderne og komfortabelt teknisk udstyr. Dette afsnit giver vigtige informationer om konstruktion og funktion af anlæggene og de indbyggede apparater.

5.4.1 Elektrisk anlæg

Generelt

Campingvognens elektriske anlæg er beregnet til 12 V- og 230 V-drift.

Så snart 230 V-strømkablet er tilsluttet 230 V-forsyningsnettet (fx strømstanderen på en campingplads), er driften af dual-apparaterne i forbindelse med transformere klar over strømtilslutning.

Såfremt campingvognen er udstyret ed en autarkpakke (ekstraudstyr), oplades forsyningsbatteriet (ekstraudstyr) med en oplader. Ved fuld batterikapacitet sørger opladeren for konstant vedligeholdelsesspænding. I dette tilfælde fødes 12V-forbrugere (lys, vandpumpe – undtagen køleskab) elektrisk via forsyningsbatteriet.

Ved kørsel som vogntog forsynes kun nogle 12V-forbrugere, dette dog via trækkøretøjets batteri.

BEMÆRK



Når man holder stille, fx i hvilepauser, skal 12V-forbrugere altid afbrydes for at undgå unødvendig afladning af startbatteriet!

FARE!



Livsfare pga. elektrisk strøm!

Ved arbejde på det elektriske anlæg er der fare for elektriske stød, som kan medføre alt fra alvorlige kvæstelser til døden.

- Få reparationer på det elektriske anlæg kun udført af faguddannet personale.
- Defekte sikringer må først udskiftes, når fejlen er afhjulpet!

Oversigt

BEMÆRK!



Det er sikkert at opholde sig i campingvognen under et tordenvejr (Faradaybur).

For yderligere forebyggende sikkerhed - træk 230-V-strømkablet ud af stikket og træk antennen ned!

Nettilslutning



Fig. 54: Nettilslutning

Nettilslutningen (Fig. 54) befinder sig på ydersiden under afdækningsklappen (1).

Her tilsluttes CEE-tilslutningskablet til tilslutningsstikket og sikres med låsehåndtaget (2).

BEMÆRK!



Forhør dig inden udlandsture om stik- og tilslutningssystemer på destinationen. Passende adaptore fås i handelen.

Omformer (netdel) og sikringsautomater

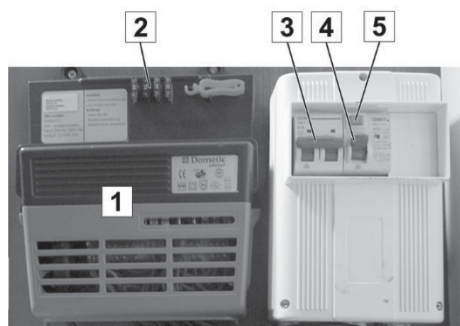

Fig. 55: Omformer (netdel) (1) og sikringsautomater

Det elektriske anlæg er sikret med sikringsautomater og en HFI-relæ. Sikringsautomaterne fungerer samtidig som hovedafbryder.

- 3 Lyskreds
- 4 HFI-relæ
- 5 Testknap til HFI-relæ

Strømforsyningen i campingvognen er inddelt i separate strømkredse:

Strømkreds	Fordeling	Nominal strøm ampère [A]
Lyskreds 1	Indvendig belysning og stikdåser	10
Lyskreds 2	230 V-drift (inkl. ekstraudstyr ALDE)	16

- Reservesikringer (2) er anbragt på omformerens hus (1).
- Når campingvognen ikke bruges (f.eks. i vinterpausen), skal sikringsautomaterne afbrydes. Derved afbrydes strømforsyningen til alle apparater.

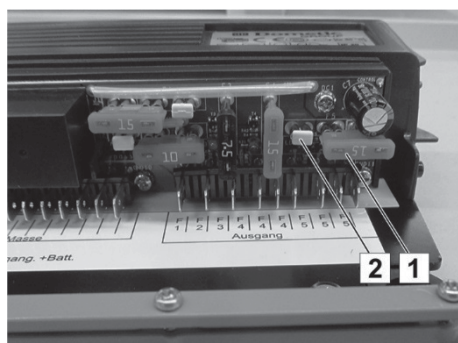

Fig. 56: 12 V-nødbelysning

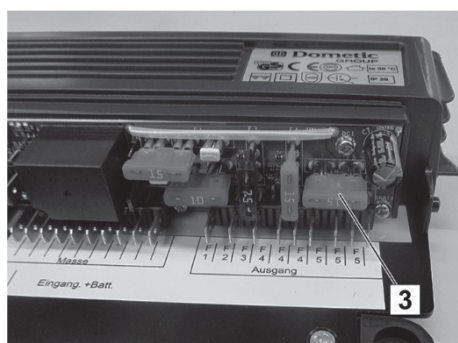

Fig. 57: 12 V-kompletforsyning

12 V-nødbelysning

Hvis 15 A-stiksikringen (1) er i yderstilling, er strømforsyningen i standardindstilling med nødbelysning.

12 V-kompletforsyning

Fjernes det hvide blindstik (2) og flyttes 15 A-stiksikringen (1) til venstre (3), er strømforsyningen i indstilling 12 V-kompletforsyning.

Køleskabet er sikret via ladekablet (pol 10). Køleskabet forsynes altså kun med 12 V via dynamoen, når bilens motor kører.

OBS



Materielle skader pga. dybdeafledning!

Hvis strømforsyningen er i indstillingen 12 V-kompletforsyning, kan bilens startbatteri dybdeafledes.

Dybdeafledningen sker via 12 V-belysningen eller andre 12 V-forbrugere.

- Frakobl generelt alle 12 V-forbrugere i campingvognen, når de ikke benyttes, så startbatteriet ikke dybdeafledes, når motoren er standset.

BEMÆRK



På biler, som opfylder EURO-6-standarden, kan det ske, at styrecomputeren frakobler strømforsyningen af køleskabet på grund af et for højt strømforbrug.

BEMÆRK



Ved siden af stiksikringerne er der anbragt en rød lysdiode. Hvis denne lysdiode lyser, er sikringen defekt.



Oversigt

5.4.1.1 Forsyningsbatteri

Generelt

Som forsyningsbatteri kan der anvendes et normalt bly-syre-batteri eller et såkaldt AGM-batteri.

Forsyningsbatteriet forsyner alle tilsluttede 12-apparater, hvis der ikke er tilsluttet nogen ekstern strømforsyning. Herved aflades forsyningsbatteriet løbende.

Bly-syre-akkumulator (ekstraudstyr)

Bly-syre-akkumulatoren er konstrueret specielt til cykliske belastninger.

Batteriet skal vedligeholdes for at opretholde en langvarig stabil ydeevne. Til det formål har opladeren en batteriovervågning, der beskytter batteriet mod dybdeafledning under brugen.

Ved lange henstillingsperioder (fx vinterpausen) kan der forekomme uoprettelige skader, hvis batteriet ikke vedligeholdes. Batteriet bør derfor oplades mindst 1x om måneden via opladeren.

Laderrutinen varer 10-12 timer på et batteri, der ikke er dybdeafledet, og som der ikke er forbrug på.

AGM-batteri (ekstraudstyr)

AGM-batteriet (**absorbent glass mat**) er en effektiv bly-fiber-akkumulator efter den nyeste tekniske standard. Bly-fiber-akkumulatorer indeholder ingen fri svovlsyre og kan anvendes i alle positioner. Syren kan heller ikke løbe ud, hvis AGM-batteriet brækker i stykker. Derfor er AMG-batterier særdeles velegnet til brugen i autocampere og campingvogne.

Fordele:

- har ikke brug for service (lukket system)
- høj cyklusstabilitet / lang levetid
- gode dybdeafledningsegenskaber
- ringe selvafladning / kan opbevares i lang tid
- udløbssikker / ingen gasning / ingen ætsning / ingen opsamlingsbeholder
- høj stød- og vibrationsfasthed
- lille størrelse ved sammenlignelig kapacitet

Det anbefales, at oplade AGM-batteriet engang om måneden over 24 timer. Ved ringe afladning kan intervallet - afhængig af udendørstemperaturen - udvides. F. eks. en gang hvert kvartal.

BEMÆRK

Kun batterier af samme type og samme kapacitet må kobles parallelle.

Oversigt

Autarkpakke (ekstraudstyr)

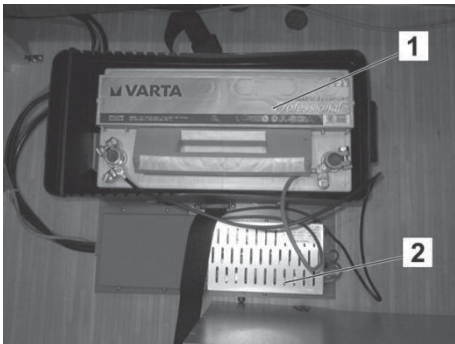

Fig. 58: Autarkpakke

Autarkpakken består af et forsyningsbatteri (1) og en oplader (2). Forsyningsbatteriet forsyner alle 12 V-forbrugere, så snart 12 V-hovedafbryderen over indgangen er tilkoblet 12 V-forbrugere er tændt. Herved aflades forsyningsbatteriet løbende.

Undtagelse: Køleskabets 12 V-drift.

Køleskabet kan kun drives med 12 V via ladekablet, mens bilen kører. Hvis motoren er slukket, kan køleskabet kun forsynes med gas eller ekstern med 230 V.

Så snart der er etableret en strømforsyning med 230 V, oplades forsyningsbatteriet igen via opladeren. 12 V-forbrugere forsynes udelukkende via forsyningsbatteriet. Når batteriet er ladet helt op igen, sørger opladeren for at vedligeholde opladningen.

Overhold sikkerheds- og betjeningsoplysningerne i den medfølgende brugsanvisning fra producenten ved brug af batteri og oplader!

OBS



Brandfare ved varmeophobning!

Forsyningsbatteri og oplader bliver varme under driften og kan ved manglende varmeafledning forårsage ulmende brand eller ild.

- Tildæk eller hæng aldrig noget over batteri eller oplader.
- Anvend ikke batteriet og opladerens opstillingsrum som opbevaringsrum.

Visningspanel oplader

Fig. 59: Visningspanel oplader

Forsyningsbatteriet oplades optimalt med opladeren. Indgangskilden med en højeste indgangsspænding leverer ladestrømmen til det på udgangen tilsluttede batteri.

- 1 12 V-hovedafbryder med LED
Med 12 V-hovedafbryderen kan de på laderegulatoren tilsluttede forbrugere til- og frakobles.
- 2 LED kontrolindikator
- 3 LED kontrolindikator autark forsyning

BEMÆRK

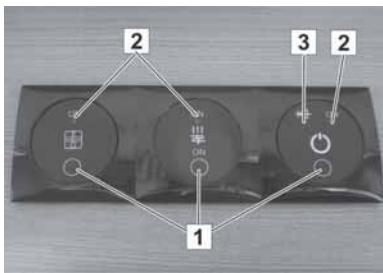
- *Apparatet må kun installeres og åbnes af fagfolk!*
- *Apparatet skal kobles spændingsfri, inden sikringer udskiftes!*
- *Sikringerne må kun udskiftes mod sikringer med samme sikringsværdier!*
- *Inden en defekt sikring udskiftes, skal årsagen til udløsning af sikringen (kortslutning, overbelastning) afhjælpes!*
- *En forkert poltilslutning af det tilsluttede batteri eller indgangsstrømkilderne kan medføre den defekt på regulatoren.*
- *En utilstrækkelig ventilation af apparatet reducerer opladningsstrømmen.*
- *Husets overflade kan blive varm under driften!*



Oversigt

Batteriets ladetilstand

OBS



Eksplosionsfare pga. overopladning!

En defekt oplader kan føre til, at forsyningsbatteriet "koger" og eksploderer.

- Afbryd straks opladeren, hvis batteriet "koger".
- En defekt oplader skal repareres eller udskiftes på autoriseret værksted.

Ladetilstanden kan kontrolleres vha. opladeren.
Den viste spænding skal tolkes således:

Spændingsvisning	Batteriets ladetilstand	Bemærk
≤ 11 V	dybdeafledning	Ingen opladning eller 12 V-net overbelastet
11,1 – 13,2 V	normalt driftsområde	spændingen øges ikke mere
12,00 V	tom	opladning for svag eller 12 V-net overbelastet
12,18 V	¼ fuld	
12,32 V	½ fuld	
12,55 V	¾ fuld	
12,80 V	fuld	
12,8 – 14,4 V	overfyldt	kun kortvarigt tilladt umiddelbart efter opladning
> 14,4 V	Overopladning, batteri kan koge! Eksplosionsfare!	Oplader defekt

OBS**Materielle skader pga. manglende pleje!**

Manglende vedligeholdelse af batterier kan ødelægge batteriet fuldstændigt!

- Følg producentens oplysninger.
- Kør kun af sted med fuldstændig opladt batteri.
- Batterier bør oplades 12 timer efter hver rejse.
- Ved høje omgivelsestemperaturer (≥ 30 °C) skal batteriet efterlades hyppigere.
- Ved henstilling i >4 uger skal batterier adskilles fra campingvognens elektriske anlæg og oplades månedligt.
- Kontroller syreniveauet mindst en gang om året (kun på bly-syre-akkumulator).

Batteriopladning

Ved opladning af forsyningsbatteriet (kun bly-syre-batteri) kan der opstå en brandbar blanding af brint-luft, som kan slippe ud i det fri via udluftningsslangen.

Ved opladning svinder vandet løbende i batteriet, men aldrig den fortyndede svovlsyre.

- For at undgå at syrekonzentrationen stiger, skal syrestanden kontrolleres årligt, og der skal evt. efterfyldes med destilleret vand!

Oversigt

ADVARSEL!



Fare for kvæstelser pga. usagkyndig håndtering af batterierne!

Batterier kan ved forkert håndtering afgive giftige syrer, eksplodere og forvolde alvorlige kvæstelser.

- Batterier må ikke udsættes for høje temperaturer. Må ikke anbringes i nærheden af gnister, antændelseskilder eller ild. Ingen rygning.
 - Polklemmerne må ikke klemmes af under opladningen, og batteriet må ikke bevæges.
 - Rør ikke ved væske der er løbet ud. Ved kontakt med huden skal der straks skylles med masser af vand.
 - Ved væskestænk i øjnene: Skyl straks med meget vand og søg læge.
 - Fjern omhyggeligt væske der er løbet ud med en egnet klud og bortskaf den miljømæssigt korrekt. Brug beskyttelseshandsker!
-

Opladning via 230-V-strømforsyning

Batteriet (ekstraudstyr) oplades via den indbyggede oplader (ekstraudstyr) ved tilslutning af ekstern 230-V-strømforsyning. Ladestrømmen tilpasses til ladetilstanden. Det er ikke muligt at overoplade.

- For at udnytte opladerens fulde effekt skal alle elektriske forbrugere være afbrudt under opladningen!

LED-spots

Inde i campingvognen er der over siddegruppen og i soveafdelingen anbragt et lampeskinnesystem med 12-V-LED-spots, som kan drejes, svinges og forskydes og sørger for en god belysning på pladserne (håndtering → afsnit: "Indstille lamperne").

Hver spot har sin egen TÆND/SLUK-kontakt.

Lampelegemerne er koblet til via lyskredsene 1 og 2. Hvis lyskredsene afbrydes, kan LED-spottene ikke bruges.



Fig. 60: LED-spots

Oversigt

Loftslampe



Fig. 61: Baldakin

Afhængig af model og det valgte udstyr er der over siddegruppen monteret en loftslampe med flere dreje- og svingbare halogenlamper på et skinneresystem. De aktiveres via en hovedafbryder TIL/FRA. Belysningsstyrken kan reguleres.

Badbelysning



Fig. 62: Badbelysning, eksempel

Også i badeværelset er der installeret LED-lamper - her over spejlet ved håndvasken. Disse lamper er ligeledes koblet via lyskreds 1 eller 2. De kan kun tages i brug, hvis lyskredsene er frigivet.

Køkkenlys

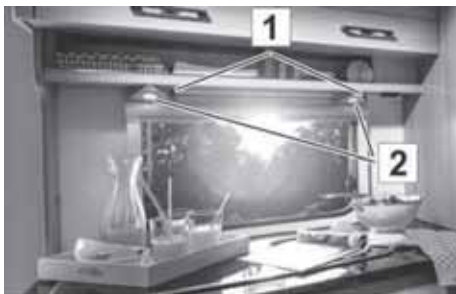

Fig. 63: Køkkenlys, eksempel

I køkkenområdet er der anbragt spots (2) under overskabene.

Afbrydere (1) er installeret direkte på spotsene.

Køkkenlyset er forbundet til lyskreds 1 eller 2 og kan kun bruges, når lyskredsene er tændt.

230-V-stikdåser



Fig. 64: 230-V-stikdåse, eksempel

Stikdåser til tilslutning af små elektriske apparater fungerer, når der er tilsluttet en ekstern strømforsyning til campingvognen. Stikdåserne sidder - alt efter model og valgt udstyr - praktisk placeret i campingvognens opholdsrum (fx i sædekassen i siddegruppen).

Forteltlampe (ekstraudstyr)



Fig. 65: Forteltlampe med lysdioder

Forteltlampen (ekstraudstyr) bruges til oplysning af indgangsområdet, når det er mørkt. Den kan betjenes med fjernbetjeningen (ekstraudstyr) eller den kontakten ved indgangsdøren.

Forteltlampen betjenes altid manuelt. Af sikkerhedsmæssige årsager afbryder den ikke automatisk, men forbliver tændt indtil den slukkes manuelt.

Oversigt

Fjernbetjening (ekstraudstyr)



Fig. 66: Fjernbetjening

Fjernbetjeningen kan bruges til betjening af forteltlampen og loftslampen.

Knapperne på fjernbetjeningen har følgende funktion:

- 1 Forteltlampe TIL/FRA
- 2 Loftslampe TIL/FRA

Loftslampens belysningsstyrke kan reguleres ved at holde kontakten nede.

5.4.2 Gasanlæg

Generelt

Dette afsnit indeholder informationer om gasanlægget i campingvognen.

De indbyggede gasapparater (afhængig af det valgte udstyr: varmer, vandvarmer, kogeboard, ovn, grill, køleskab) forklares udførligt i de vedlagte separate brugsanvisninger fra producenterne.

ADVARSEL!



Fare for eksplosioner og kvæstelser pga. gas!

Udstrømmende gas kan føre til forgiftninger og til eksplosioner.

- Alle reparationer på gasanlægget må generelt kun udføres af autoriserede fagfolk.
- Ved gaslugt:
 - Sluk straks for gasanlægget.
 - Betjen ingen elektriske apparater.
 - Hold ild og antændingskilder væk.
 - Ingen rygning.
 - Sæt straks gasanlægget i stand.

Gaskasse



Fig. 67: Gaskasse, låst



Fig. 68: Gaskasse, åben

Gaskassen er placeret i fronten over trækstangen. Her forefindes gasflaskeholder og gasregulator.

BEMÆRK



Afhængig af valgt udstyr kan der være monteret et gastrykregulatorsæt (ekstraudstyr) med automatisk omstilling.

Åbne gaskassen:

- Åbn låsen med nøglen og drej håndtaget 90° til højre. I denne stilling forringes pressetrykket, men gaskassen kan stadigvæk ikke åbnes endnu.
- For at åbne gaskassen skal håndtaget drejes endnu engang 90° til højre.
- Gaskassens låg har ingen gasfjeder til at vippe den op, men skubbes med hånden så langt op, indtil støttebøjlen(1) går i indgreb.

Lukke gaskassen:

- Løft gaskassens låg lidt og tryk samtidig nedefra mod støttebøjlen (1), så den går ud af indgrebet. Så kan låget vippes ned.

Gasforsyningstandard (med trykreduktionsventi)



Fig. 69: Trykreduktionsventil

Der er installeret en fleksibel gasslange med trykreduktionsventil for tilslutning af en gasflaske. Trykreduktionsventilen er udstyret med en omløbermøtrik med venstregevind og må kun skrues sammen med gasflasken med hånden. Gasslange og trykreduktionsventil skal undersøges for tæthed ved hver gaskontrol og udskiftes ved mangler, dog senest ved afslutningen af den tilladte brugstid.

- Stil gasflasken ind i gaskassen og fastsur med sikringsremmen.
- Skru trykreduktionsventilen direkte på udløbsventilens gevind på gasflasken og spænd den med hånden.

Oversigt

Hurtigstophaner



Fig. 70: Hurtigstophaner

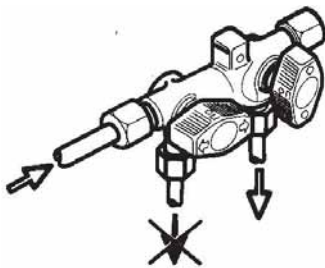







Fig. 71: Afspærrings- og frigivelsesstilling

Hurtigstophanerne for gasapparaterne sidder i opholdsafdelingen, afhængig af modellen enten i skuffen under arbejdspladen (som vist på billedet) eller i underskabet i køkkenet. De skal altid være tilgængelige.

Hvert gasapparat har sin egen hurtigstophaner.

Pilen på hurtigstophanen viser, om gasstrømmen til forbrugeren er åben eller spærret.

Hurtigstophanerne er mærket som følger:

Symbol	Betydning	Symbol	Betydning
	Kogebord		Vandvarmer
	Bageovn		Varmer
	Køleskab		Kombiapparat vandvarmer med varmer

- Luk hurtigstophaner inden tankning samt efter brug af de indbyggede gasapparater!

5.4.3 Varmer

Generelt

Dette afsnit beskæftiger sig med apparater til opvarmning af campingvognen.

5.4.3.1 TRUMA-varmer



Fig. 72: Truma-varmer

Campingvognen er som standard udstyret med en gasvarmer. Den betjenes via betjeningshåndtaget (termostat) (1).

Den af gasvarmeren frembragte varme luft fordeles i campingvognen via et varmluftrørsystem. Varmluftblæseren styres med betjeningsenheden (2), som er anbragt direkte over varmeren.

Gasvarmens blæser fungerer kun, når vognen tilsluttes til eksternt 230 V-tilslutning.

BEMÆRK!



Gasopvarmning under kørsel er i mange lande ikke tilladt. Undersøg inden turen de lokalt gældende regler på transitstrækningen og på destinationen. Luk for gasvarmeren samt hurtigstopphanen og gasregulatoren før du kører af sted, hvis du er i tvivl.

Varmluftdyse



Fig. 73: Varmluftdyse, åben

Til opvarmningen af campingvognen fører blæseren på gasvarmeren den varme luft gennem varmluftrørsystemet og varmluftdyserne ind i rummet.

Du kan efter behov manuelt regulere strømmen af varmluft med de varmluftdyser, som sidder forskellige steder.

- Varmluftdyserne åbnes og lukkes ved at sætte drejespjældene i den ønskede stilling.

Oversigt

Skorsten



Fig. 74: Gasvarmerens skorsten

På taget af campingvognen er der monteret en skorsten, der bortleder den afbrændte opvarmingsgas.

Åbningen skal altid være fri og ren for at sikre en uhindret udledning af røggassen.

BEMÆRK!



Åbningen skal altid holdes fri for løv, snavs, sne eller andre urenheder!

Gulvvarme (ekstraudstyr)



Fig. 75: Gulvvarmens tænd-/sluk-kontakt

Den elektriske gulvvarme (ekstraudstyr) tilkobles via tænd-/sluk-kontakten (1). Den er anbragt ovenfor indgangsdøren. Den tilhørende transformer er anbragt i sengekassen eller i bænken. Gulvvarmen er vedligeholdelsesfrit.

5.4.4 Brugsvand- og spildevandsanlæg

Generelt

Det følgende afsnit omhandler drikkevandsystemet og spildevandssystemet.

BEMÆRK!



Vand i vandtanken eller i vandslanger bliver allerede efter kort tid udrikkeligt. Derfor skal tanken og ledningerne skylles godt efter med frisk drikkevand før hver brug. Du kan købe velegnede rengørings- og steriliseringsmidler.

Vandpåfyldningsstuds



Fig. 76: Vandpåfyldningsstuds

Studsens for påfyldning af drikkevand er anbragt ude på campingvognens sidevæg.

- Drej drikkevandtankens vippedæksel op for at fylde tanken. Sæt opholdsafdelingens nøgle i låsen og drej den 180°. Tryk så på drejedækslet, drej det 120° mod uret og tag det af fra studsens.
- Sæt drejedækslet på igen efter påfyldning og lås med nøglen.

Drikkevandtank

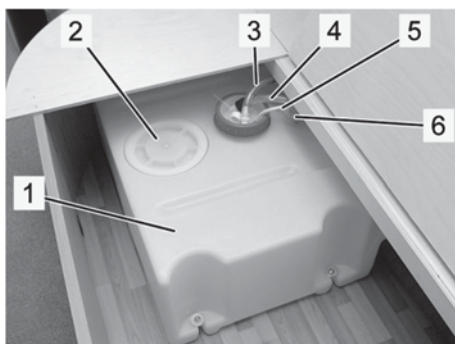

Fig. 77: Drikkevandtank, eksempel

Drikkevandtanken er monteret i siddegruppen- eller soveafdelingen (fx i sædekassen som vist på billedet).

- 1 Drikkevandtank
- 2 Rengøringsdæksel
- 3 Ventilation drikkevandtank
- 4 Sugslange til vandpumpe
- 5 Ledning til niveaumåler
- 6 Påfyldningsslange

Oversigt

Blandingsbatteri



Fig. 78: Blandingsbatteri

ADVARSEL!



Skoldningsfare pga. varmt vand!

Varmt vand kan forårsage skoldninger på hænder og andre legemsdele.

- Blandingsbatteriet skal først åbnes i kold stilling, derefter forhøjes temperaturen forsigtigt.

1. Åbn for det varme vand ved at dreje blandingsarmen i retningen af koldvandsindstillingen (blå markering), løft derefter op og drej langsomt i retning af den røde markering.
2. Luk for vandet ved at dreje blandingsarmen tilbage i retning af den blå markering og tryk ned.

Bundprop i drikkevandtanken

Bundproppen er sat i drikkevandtanken og er tilgængelig efter åbning af rengøringsdækslet.

Lukke- og aftapningsstillinger



Fig. 79: Lukkestilling



Fig. 80: Aftapningsstilling

- Vippehåndtag slået ned: Bundproppen tætnes, vippehåndtaget kan ikke trækkes af i denne stilling.
- Vippehåndtaget lige: Bundproppen tætnes ikke og kan trækkes af.

Spildevand

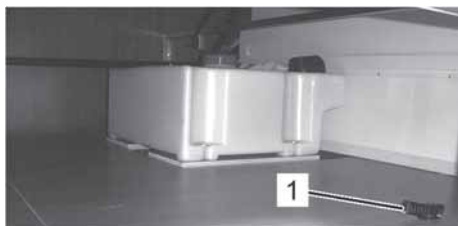

Fig. 81: Spildevandstank (ekstraudstyr)

Der er monteret et fælles spildevandsafløb fra køkkenvasken og vaskekummen.

Afhængig af model og valgt udstyr opsamles spildevandet enten i en fast installeret spildevandstank (ekstraudstyr) eller ledes direkte ud.

Ved fast installeret spildevandstank (ekstraudstyr) er aftapningshanen (1) placeret let tilgængelig i umiddelbar nærhed af spildevandstanken.

BEMÆRK!



Rengøringsmidler, sæber, vaskelotioner og kosmetik forurener miljøet og belaster grundvandet.

- Tøm aldrig spildevand ud i naturen, men kun på tømmestationer!

5.4.5 Vandvarmer

OBS



Materielle skader ved længere henstilling eller frost!



Hvis campingvognen ikke opvarmes konstant om vinteren, kan der forekomme frostska-der på de sanitære anlæg.

Længerevarende henstilling kan medføre algevækst pga. forureninger i de sanitære anlæg.

- Hold aftapningsventilen altid fri for snavs og tilisning.
- Ved fare for frost eller længerevarende henstilling tøm vandtanke, beholdere, slanger, vandhaner og ledninger fuldstændigt.

BEMÆRK!



Frostska-der eller forureninger pga. algevækst falder ikke ind under garantien!

Oversigt

5.4.5.1 Ved installeret TRUMA-varmer og TRUMA-vandvarmer

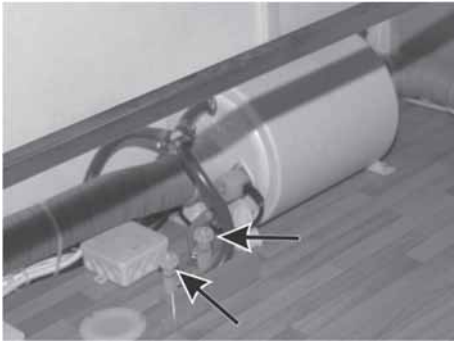

Fig. 82: Truma-vandvarmer og vandafnapningsventiler

TRUMA-vandvarmeren er monteret i kassen under sengen.

Denne vandvarmer kan opvarme vandet på tre måder:

- Ved brug af gasvarmeren strømmer en del af den opvarmede luft via blæseslangerne gennem vandvarmeren og vandet opvarmes derved.
- Hvis gasvarmeren ikke bruges, kan vandet i vandvarmeren opvarmes via den indbyggede elektriske varmer.
- Kombidrift: Fremskyndet opvarmning af drikkevandet via gasvarmerens varmluft og den interne elektriske varmer.

Der er monteret aftapningsventiler ved siden af vandvarmeren til at tømme kold- og varmvandssystemet. Aftapningsventilerne betjenes manuelt (→ pile).

Betjene vandvarmer

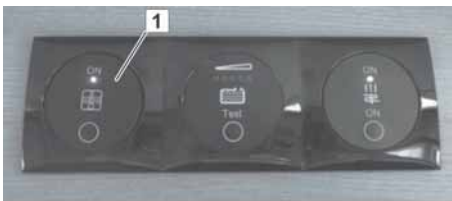

Fig. 83: Vandvarmerens tænd-/sluk-kontakt

Vandvarmeren tilkobles via tænd-/slukkkontakten (1). Den er anbragt ovenfor indgangsdøren.

Vandvarmeren er vedligeholdelsesfrit.

6 Bo

Dette kapitel beskriver, hvordan din campingvogns udstyr betjenes og virker. Vær også opmærksom på informationerne i kapitlet "Oversigt" og desuden brugsanvisningerne for det indbyggede udstyr.

6.1 Klargøre campingvognen

6.1.1 Etablere nettilslutning



Fig. 84: Nettilslutning

1. Kontroller inden tilkobling, om det elektriske forsyningsnet stemmer overens med campingvognens.
2. Ved brug af kabeltromler skal hele netkablet rulles ud for at undgå, at kablet overopvarmes.
3. Læg kablet således, man ikke snubler i det, marker evt. kabelforløbet.
4. Vip nettilslutningens afdækning (1) på køretøjets side op.
5. Tryk låsehåndtaget (2) op og isæt CEE-netkabelstikket.
6. Tilslut netkablets forbindelsesstik til den eksterne forsyningsstation på opstillingsstedet.
7. Omstil køleskab til net- eller gasdrift (→ Afsnit "Bo").
8. Tilkobl hovedafbryderen.

6.1.2 Påfylde drikkevand

ADVARSEL!



Sundhedsfare pga. kim og bakterier i drikkevandet!

Forgiftet drikkevand kan føre til alvorlige infektioner.

- Campingvognens drikkevandanlæg skal desinficeres, inden det tages i brug første gang og efterfølgende intensivt gennemskylles med drikkevand.
- Aftap kun vand fra forsyningsanlæg, som har drikkevandskvalitet.
- Fyldeslanger og -beholdere skal være godkendte til drikkevand.

Bo

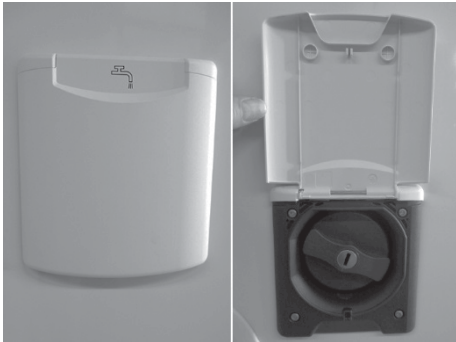

Fig. 85: Vandpåfyldningsstuds



Fig. 86: Drejedæksel, indvendig



Fig. 87: Påfyldningsstuds for drikkevand, åben

1. Tap vandrester ud af drikkevandstanken (→ afsnit "Aftap drikkevand").
2. Åbn påfyldningsstuds for drikkevand på køretøjets side.
 - Hold drejelåget fast med den ene hånd, sæt opholdsafdelingens nøgle i låsen og drej den 180°.
 - Når låsen er frigivet, tryk på drejelåget og drej det 120°.
 - Tag derefter drejedæksel af.
3. Skyl påfyldningsslangen godt igennem (mindst 2 liter drikkevand skal løbe igennem), derefter føres påfyldningsslangen ind i påfyldningsstuds og der påfyldes drikkevand.
4. Træk påfyldningsslangen ud efter påfyldning, skru påfyldningsstudsens drejedæksel på igen og lås den.
 - Sæt drejelåget med tapperne (Fig. 86/1) ind i noterne (Fig. 87/2) på påfyldningsstuds for drikkevand.
 - Tryk på drejedækslet og drej det 120° med uret.
 - Drej nøglen i låsen 180° med uret og træk den ud.
5. Tøm påfyldningsslangen og luk slangeenderne.
6. Skyl alle vandledninger godt igennem. Åbn hertil aftapningsventiler og gennemskyl ledninger. Luk så aftapningsventiler igen.
7. Tilkobl vandpumpen, åbn blandingsbatterier i midterstilling og gennemskyl ledninger. Luk derefter blandingsbatterier igen.

6.1.3 Aftape drikkevand



Fig. 88: Bundprop i drikkevandtanken, åbnet (vippehåndtag lige)

1. Åbn aftapningsventiler for koldt og varmt vand.
2. Åbn blandingsbatterier i vask og vaskekumme.
3. Åbn rengøringsdæksel på drikkevandtank.
4. Sæt vippehåndtaget på bundproppen i drikkevandtanken i lige stilling og træk det ud. Lad vandet løbe fuldstændigt ud af drikkevandtanken.
5. Kontroller, at drikkevandanlægget er tømt helt. Vandudtagningsstederne (blandingsbatterier, aftapningsventiler, udløbsåbning på drikkevandtanken) skal være tørre.
6. Sæt bundproppen ind igen i drikkevandtanken og luk rengøringsdækslet.
7. Luk blandingsbatterier i vask og vaskekumme.
8. Luk aftapningsventilerne for koldt og varmt vand.

6.1.4 Tømme spildevand

BEMÆRK!



Rengøringsmidler, sæber, vaske lotioner og kosmetik forurener miljøet og belaster grundvandet.

- Tøm aldrig spildevand ud i naturen, tøm det altid kun på tømmestationerne.
- Lad ikke samlebeholderen løbe over, bring den altid rettidigt til tømmestationen.

Aftapning via afløbsrør

1. Stil en opsamlingsbeholder (fx vandspand) direkte under afløbsrøret under campingvognens gulv.
2. Lad spildevand fra vask, brusebad og vaskekumme løbe ned i opsamlingsbeholderen.
3. Hvis campingpladsen er udstyret med en spildevandskanal, forlænges afløbsrøret med en spildevandsslange direkte ned i spildevandsafløbet.

Tømning af spildevand ved fast installeret spildevandstank (ekstraudstyr)

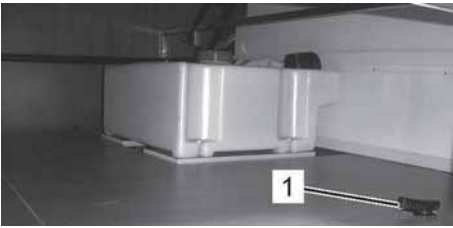

Fig. 89: Aftapningsshane (1)

1. Stil opsamlingsbeholderen under spildevandsrøret under køretøjet (eller før det hen til spildevandskanalen, hvis en sådan forefindes).
2. Åbn aftapningsshanen (1) ved siden af spildevandstanken.
3. Lad spildevandet løbe fra spildevandstanken (Bemærk! Tankindhold: 44 liter) ud i opsamlingsbeholderen (eller direkte i spildevandskanalen). Vær herved opmærksom på, at opsamlingsbeholderen ikke løber over.
4. Tøm opsamlingsbeholderen på tømme stationen.

Aftapning via spildevandstank (ekstraudstyr)



Fig. 90: Mobil spildevandstank

- Tilgængelig, hvis dette ekstraudstyr er valgt.

1. Tag den mobile spildevandstank fra holderen i gaskassen og åbn tankdækslet.
2. Stil den mobile spildevandstank med indtaget under afløbsrøret, så spildevandet kan løbe fra campingvognen over i spildevandstanken.
3. Tøm spildevandstanken i rette tid på en godkendt tømme station.
4. Spildevandstanken skal efter hver brug og før viderekørsel sættes i holderen i gaskassen og fastgøres.

6.1.5 Skifte gasflaske (standard)

- Ved standardudførelsen af gasanlægget (fleksibel gaslange med trykreduktionsventil) skal gasflasken udskiftes som følger:

ADVARSEL!



Fare for eksplosioner og kvæstelser pga. gas!

Udstrømmende gas kan føre til forgiftninger og til eksplosioner.

- Alle reparationer på gasanlægget må generelt kun udføres af autoriserede fagfolk.
- Ved gaslugt:
 - Sluk straks for gasanlægget.
 - Betjen ingen elektriske apparater.
 - Hold ild og antændingskilder væk.
 - Ingen rygning.
 - Sæt straks gasanlægget i stand.



Fig. 91: Gaskasse



Fig. 92: Gasflaske med trykreduktionsventil

1. Åbn gaskassen.
2. Hvis en tømt gasflaske skal skiftes, så luk gasflaskeventilen på den tomme gasflaske.
3. Skru trykreduktionsventilens omløbermøtrik med hånden af fra gasflaskeventilen (husk venstregevind).
4. Løsn gasflaskens fastgørelsesremme og tag gasflasken ud af gaskassen.
5. Kontrollér gaslangen. Hvis den er porøs eller beskadiget, få den udskiftet af faguddannet personale.
6. Sæt den nye gasflaske i gaskassen og sikr den med fastgørelsesremme.
7. Skru trykreduktionsventilens omløbermøtrik med hånden på gasflaskeventilen (husk venstregevind).
8. Luk gaskassen og lås låsen.
9. For drift af gasapparater åbnes gasflaskeventilen og den tilhørende hurtigstophane.

6.1.6 Vedligeholdelse af gasanlægget (generelt)

- Kontrollen af gasanlægget skal gentages iht. de gældende regler (i Tyskland hvert 2. år).
- Forny gastrykregulator-sæt og slangeledninger senest 10 år efter produktionsdato.

6.1.7 Skifte røgmelderbatteri

Røgmelderer er udstyret med et 9-V-blokbatteri. For at fastholde dets funktionsevne skal blokbatteriet fornyes regelmæssigt, senest når signalet lyder.

- Overhold sikkerheds- og betjeningsanvisninger i den medfølgende brugsanvisning fra producenten!



Fig. 93: Tag huset af

1. Drej forsigtigt røgmelderens hus så meget (ca. 15°) mod uret, til det kan tages af holderen.



Fig. 94: Udskift blokbatteriet

2. Tag det brugte blokbatteri ud og adskil det fra kontaktstikket.
3. Forbind det nye blokbatteri med kontaktstikket. Kontaktstikket skal gå i indgreb med blokbatteriets poler.
4. Læg det nye tilsluttede blokbatteri i røgmelderens batterirum.



Fig. 95: Sæt huset på igen

5. Sæt røgmelderens hus på så spalten (1) flugter med markeringen (2) og tryk det fast på holderen.
6. Drej huset forsigtigt så meget med uret (ca. 15°), at huset går i indgreb med holderen.

6.2 Ventilation

Generelt

Regelmæssig og målrettet ventilation af campingvognen giver et behageligt rumklima og forebygger dannelsen af kondensvand og varmeophobning

For ventilation af campingvognen bruges ventilationsruder, skydevinduer og tagluger.

For at sikre en konstant ventilation er campingvognen udstyret med tvangsventilationer.

OBS



Skader pga. manglende ventilation!

Utilstrækkelig ventilation forårsager iltmangel og forværrer rumklimaet. Overopvarmning og dannelse af kondensvand fører til skader på det indvendige udstyr.

- Tildæk aldrig tvangsudluftningsspalter.
- Ventiler altid campingvognen tilstrækkeligt.

Trækvinduer



Fig. 96: Trækvinduer

Intensiv ventilation

1. Drej vinduesknebel ca. 90° op.
2. Vip trækvinduet udad og op, og lad det gå i indgreb i den ønskede position, eller sæt den fast med rigel.
3. Trækvinduet lukkes ved at dreje det længere udad og op, eller ved at løsne riglen.
4. Drej trækvinduet tilbage, luk og lås med vinduesknebel.



Fig. 97: Permanent ventilation

Permanent ventilation

1. Drej vinduesknebel ca. 90° op.
2. Tryk vinduet ca. 1 – 2 cm udad.
3. Tryk vinduesknebel tilbage, så rigelnæsen kan rykke ind i vinduesriglens udsparring.

Lukke:

4. Drej igen vindueskneblen opad efter ventilation, så rigelnæsen rykker ud af udsparringen.
5. Træk vinduet ind mod rammen. Drej vinduesknebel ca. 90° ned for at låse vinduet.

Skydevindue



Fig. 98: Skydevindue

Åbn skydevinduet

- Åben den ved at trykke skydegrebet sammen og skyde den bevægelige vinduesdel i den ønskede position.
- Luk den ved at skyde den bevægelige vinduesdel, til skydegrebet går i hak.

Kombirullegardin



Fig. 99: Kombirullegardin

Trækvinduerne er udstyret med kombirullegardiner, som består af et myggenet og rullegardin o. Begge rullegardiner i fastgjort foroven.

For begge rullegardiner gælder:

- Tag fat i grebet og træk rullegardinet helt ned og tryk så lidt mod vinduet, indtil underskinen går i indgreb, for at lukke det.
- Tryk grebet helt ned og træk det lidt hen mod dig, indtil underskinen løsnes, for at åbne rullegardinet. Rullegardinet rulles automatisk op pga. spændingen - hold herved fast i håndtaget.

Rullegardinet kan indstilles i tre forskellige positioner. Det går i indgreb i en af de tre mulige positioner på de i siderne anbragte føringsskiner.

OBS



Beskadigelser på rullegardinet, når det hurtigt køres op!

For at undgå beskadigelser på rullegardinet, pas på at det IKKE køres hurtigt op.

BEMÆRK!



Rullegardinerne må ikke være lukket under kørslen og i en længere periode (flere uger).

Nedrullede rullegardiner udgør en belastning for fjedrene.

Efterspænde rullegardinerne

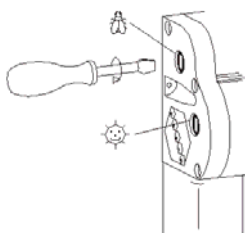

Rullegardinernes fjedre kan efterspændes med en skruetrækker.

- Sæt skruetrækkeren ind og drej den 1-2 omdrejninger i urets retning.
- Kontroller spændingen, gentag proceduren evt., men pas på ikke at spænde for meget.

Pleje af rullegardinerne

Anvend principielt ingen aggressive rengøringsmidler (opløsnings-, slibemidler). Rengør solrullegardinet og rammedele med en fugtig klud og mild sæbelud. Rengør myggenettet med en blød børste, evt. med en fugtig klud.

Myggenetsdør (ekstraudstyr)



Indgangsdøren kan udstyres med en myggenetsdør (ekstraudstyr).

1. Døren lukkes ved at skyde den med grebet i den ønskede position.
2. Myggenetdøren åbnes ved at skyde den tilbage igen med grebet.

Fig. 100: Myggenetsdør

Tagluge

Afhængig af campingvognmodellen er der forskel på udseende og betjening af de tagluger, som er indbygget i loftsområdet.



Fig. 101: Opvipningstagluge

Åbne opvipningstagluge

1. Fat med hænderne om begge greb, og tryk de indvendige låsegreb ind.
2. Tryk samtidig taglugen opad med begge greb.

Lukke opvipningstagluge

1. Fat med hænderne om begge greb, og tryk de indvendige låsegreb ind.
2. Træk samtidig taglugen ned med begge greb.



Fig. 102: Betjening af MPK-taglugen

Åbne taglugen

1. Træk gribeskinne nedad, så taglugen åbnes.
2. Skub den nedtrukne gribeskinne fremefter, så taglugen stilles op.
3. Lad bøjlen gå i indgreb i den ønskede stilling.

Lukke taglugen:

- Før gribeskinnen fra indgrebsstillingen tilbage i udgangsstilling.

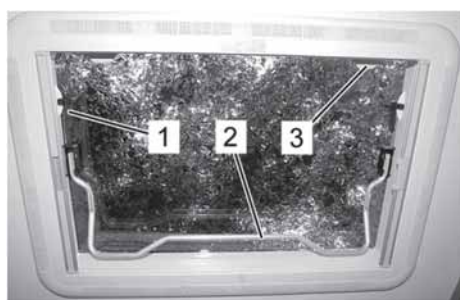

Fig. 103: Betjening af hæve-vippetag Heki 2

Betjening af hæve-vippetag (ekstraudstyr)

1. Tryk sikringsknappen på de to knebler (1, venstre og højre) ind og drej kneblerne ca. 90°.
2. Løsn rørbøjlen (2) med let ryk fra holderen og drej den nedad.
3. Åbn taglugen med rørbøjlen, drej derefter rørbøjlen helt rundt.
4. Læg rørbøjlen på holderen (3) og fastgør den.

6.3 Opvarmning og tilberedning af varmt vand

6.3.1 TRUMA-varmer



Fig. 104: Truma-varmer

Campingvognen er som standard udstyret med en gasvarmer. Den betjenes via betjeningshåndtaget (termostat) (1).

Den af gasvarmeren frembragte varme luft fordeles i campingvognen via et varmluftrørsystem. Varmluftblæseren styres med betjeningsenheden (2), som er anbragt direkte over varmeren.

Gasvarmens blæser fungerer kun, når vognen tilsluttes til ekstern 230 V-tilslutning.

BEMÆRK!



Gasopvarmning under kørsel er i mange lande ikke tilladt. Undersøg inden turen de lokalt gældende regler på transitstrækningen og på destinationen. Luk for gasvarmeren samt hurtigstopphanen og gasregulatoren før du kører af sted, hvis du er i tvivl.

ADVARSEL!



Brandfare!

Overopvarmning af varmeren kan udløse brand og føre til alvorlige forbrændinger.

- Der må ikke komme varmfølsomme genstande, f.eks. spraydåser, i nærheden af varmeren.
- Læg ingen tekstiler foran eller på varmeren.

Ibrugtagning

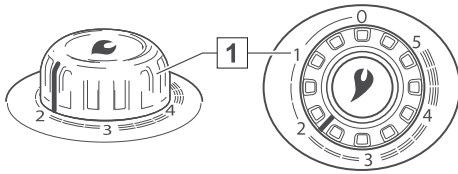

Fig. 105: Betjeningshåndtag

Gasvarmer med tændautomat

1. Åbn gasflaske og lukkeventil i gasledningen.
2. Drej betjeningshåndtaget (1) i termostatstilling 1 – 5 og tryk det ned til anslaget. Tændingen foregår automatisk (tændgnist kan høres), indtil flammen brænder.

BEMÆRK!



Mens betjeningshåndtaget holdes nede, kan tændgnisterne fra tændautomaten høres. Varmeren tændes automatisk efter nogle sekunder (op til ca. 2 min.).

3. Hold betjeningshåndtaget nede i yderligere 10 sekunder, så flammesikringen reagerer.

OBS



Eksplosionsfare!

Ikke-forbrændt gas i varmelegemet kan eksplodere og forårsage skader på varmeren!

- Ved ikke-tænding af gassen skal man vente mindst 2 minutter, før man tænder igen.

BEMÆRK!



Hvis flammen slukkes igen efter tænding, følger der under tændsikringens lukketid (ca. 30 sekunder) en automatisk gentænding.

- Hvis der ikke tændes for flammen, arbejder tændautomaten videre, indtil der stilles på "0" på betjeningshåndtaget (1) .
- Hvis der er luft i gasledningen, kan det tage op til to minutter, indtil der er gas til forbrænding. I denne tid skal betjeningshåndtaget holdes nede, indtil flammen brænder.
- For at opnå en jævn og hurtig fordeling af den varme luft og en sænkning af overfladetemperaturen på udgangsristen for den varme luft, anbefales det at bruge varmeren sammen med et kørende TRUMA varmluftsanlæg.

Rumtermostat

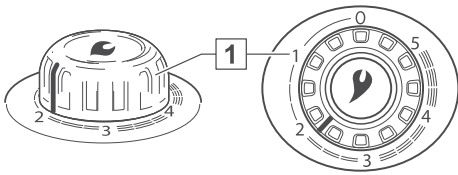

Fig. 106: Betjeningshåndtag

Rumtermostaten regulerer varmeydelsen i overensstemmelse med indstillingen af betjeningshåndtaget oppe på varmeren.

BEMÆRK!



Temperaturføleren er anbragt nede på varmeren. Koldt lufttræk, dørsprækker, tæpper osv. påvirker termostatens virkning. Afhjælp fejlkilden ved utilfredsstillende temperaturregulering!

En middel rumtemperatur på ca. 22 °C opnås uden blæser med en termostatindstilling på ca. 3. Vi anbefaler drift med blæser og en termostatindstilling på ca. 4 for en behagelig fordeling af den varme luft og for at nedsætte kondensationen på kolde overflader.

Den nøjagtige termostatindstilling skal fastsættes og tilpasses i overensstemmelse med køretøjets konstruktion og efter det individuelle varmebehov.

Slukke

1. Stil varmerens betjeningshåndtag (1) på "0" (tændautomaten slukkes samtidig).
2. Sluk for blæseren (stil drejeknap på "0").

Hvis apparatet ikke benyttes i en længere periode, lukkes for ventilen på gasforsyningsledningen og gasflasken.

Tage varmerens beklædning af

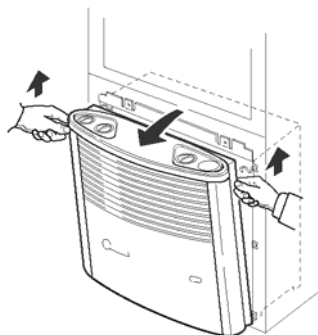

Fig. 107: Vip varmerens beklædning op.

1. Træk varmerens beklædning ovenfor lidt fremad.
2. Tryk de på siden anbragte holdefjedre op og vip varmerens beklædning fremad (Fig. 107).

BEMÆRK!



Ved pladsmangel trækkes varmerens beklædning lidt fremad og løftes derefter, til den ligger frit, tag derefter varmerens beklædning af.

3. Drej varmerens beklædning op mod siden (Fig. 108).

Lukke varmerens beklædning

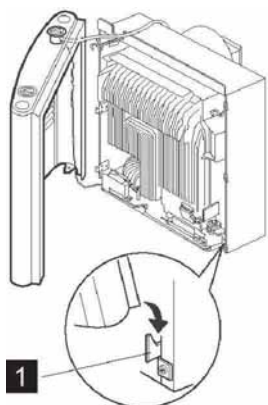

Fig. 108: Varmerens beklædning vippet op

1. Stil varmerens beklædning for montering på de nederste holdelasker (Fig. 108/1).
2. Indfør betjeningsstangen nedefra ind i grebsbøsningen
3. Drej varmerens beklædning tilbage og lad den gå i indgreb foroven.

BEMÆRK!



Ved udførelse med tryktænder: Sæt betjeningshåndtaget på fra oven, således at pilen peger mod "0"-stillingen.

Udskiftning af batteri

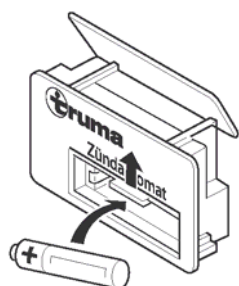

Fig. 109: Udskiftning af batteri

Opvarmning med tændautomat

- Udskift kun batteriet, når der er slukket for varmeren.
 - Anvend et nyt batteri før begyndelsen af hver varmeperiode.
 - Bortskaf det gamle batteri miljøvenligt.
 - Anvend kun temperaturbestandigt og udslipssikkert mignonbatteri (LR 6, AA eller AM3)!
1. Tag varmerens beklædning af.
 2. Skub batterifagets afdækning opad.
 3. Udskift batteriet. Vær derved opmærksom på den rigtige polretning.
 4. Luk batterifaget.
 5. Luk varmerens beklædning.

Rengøring

- Fjern før påbegyndelse af hver varmeperiode støvet på varmekonvektoren, på bundpladen og på blæserhjulet med et pensel eller en lille børste.

Varmluftdyse



Fig. 110: Varmluftdyse, åben

Til opvarmningen af campingvognen fører blæseren på gasvarmeren den varme luft gennem varmlufttrørsystemet og varmluftdyserne ind i rummet.

Du kan efter behov manuelt regulere strømmen af varmluft med de varmluftdyser, som sidder forskellige steder.

- Varmluftdyserne åbnes og lukkes ved at sætte drejespjældene i den ønskede stilling.

Gulvvarme (ekstraudstyr)



Fig. 111: Gulvvarmens tænd-/sluk-kontakt

Den elektriske gulvvarme (ekstraudstyr) tilkøbes via tænd-/sluk-kontakten (1). Den er anbragt ovenfor indgangsdøren. Den tilhørende transformer er anbragt i sengekassen eller i bænken.

Gulvvarmen er vedligeholdelsesfrit.

6.3.2 Vandvarmer

OBS



Materielle skader ved længere henstilling eller frost!

Hvis campingvognen ikke opvarmes konstant om vinteren, kan der forekomme frostskafer på de sanitære anlæg.

Længerevarende henstilling kan medføre algevækst pga. forureninger i de sanitære anlæg.

- Hold aftappingsventilen altid fri for snavs og tilisning.
- Ved fare for frost eller længerevarende henstilling tøm vandtanke, beholdere, slanger, vandhaner og ledninger fuldstændigt.

BEMÆRK!



Frostskafer eller forureninger pga. algevækst falder ikke ind under garantien!

Blandingsbatteri



Fig. 112: Blandingsbatteri

ADVARSEL!



Skoldningsfare pga. varmt vand!

Varmt vand kan forårsage skoldninger på hænder og andre legemsdele.

- Blandingsbatteriet skal først åbnes i kold stilling, derefter forhøjes temperaturen forsigtigt.

1. Åbn for det varme vand ved at dreje blandingsarmen i retningen af koldvandsindstillingen (blå markering), løft derefter op og drej langsomt i retning af den røde markering.
2. Luk for vandet ved at dreje blandingsarmen tilbage i retning af den blå markering og tryk ned.

6.3.2.1 Ved installeret TRUMA-varmer og TRUMA-vandvarmer

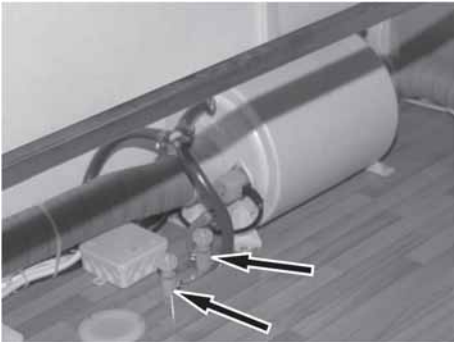

Fig. 113: Aftapningsventiler

Påfyldte vandvarmer

1. Fyld drikkevandstanken (→ "Påfyldt drikkevand").
2. Tænd for hovedafbryderen (strømforsyning).
3. Luk aftapningsventiler for koldt og varmt vand.
4. Åbn blandingsbatteri i køkkenet eller i sanitetssektionen i væmstudsstilling.
5. Luk blandingsbatteriet igen, så snart der kommer vand ud.

BEMÆRK!



Efter at have påfyldt vandvarmeren, kommer der først kun koldt vand ud af blandingsbatteriet, da vandet endnu ikke er varmet op.

Tømme vandvarmer

Ved fare for frost eller når drikkevandsanlægget ikke skal bruges, tappes vandet af som følger:

1. Luk for blæseren i gasvarmeren.
2. Sluk for vandvarmeres elektriske varmelegeme.
3. Sluk for hovedafbryderen (strømforsyning).

ADVARSEL!



Skoldningsfare pga. varmt vand!

Ved tømning af vandvarmeren kan der slippe varmt vand ud og medføre alvorlige skoldninger på hænder og hud.

- Lad vandet i vandvarmeren afkøle til den omgivende temperatur inden den tømmes.

4. Åbn aftapningsventilerne.
5. Aftap drikkevand (→ "Aftap drikkevand").

Betjene vandvarmer

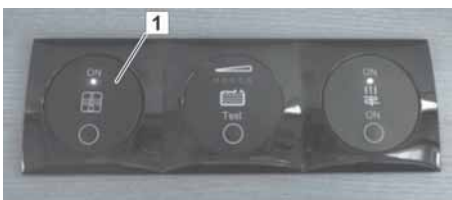

Fig. 114: Vandvarmerens tænd-/sluk-kontakt

Vandvarmeren tilkobles via tænd-/slukkontakten (1). Den er anbragt ovenfor indgangsdøren.

Vandvarmeren er vedligeholdelsesfrit.

6.4 Sidde og sove

6.4.1 Ombygge siddegruppe

Udførelsen af siddegruppen er afhængig af modellen. Ved at sænke bordet kan der skaffes flere sovepladser.



Fig. 115: Bord, firkantet

Sænke bord med støtteben

1. Skub skydebøsningen (1) opad og vip den nederste del af bordbenet (2) ned.
2. Vip bordpladen let op og løft den ud af vægskinnen (3).
3. Hæng bordpladen i let opvippet position i den nederste vægskinne (4) .
4. Vip bordpladen ned, til det nedvippede bordben ligger sikkert på gulvet.

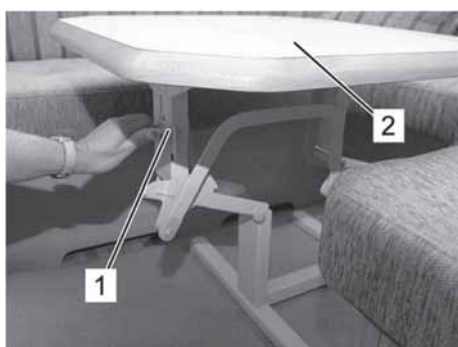

Fig. 116: Bord med hævestel

Sænke bord med hævestel

1. Drej håndtaget (1) mod urets retning og hold det fast for at åbne vippemekanismen.
2. Tryk bordpladen (2) nedad.
3. Slip håndtaget (1), når pladen går i indgreb i nederste stilling.

Løftebordstel "Ilse-Lift" (ekstraudstyr)



Funktioner:

- 1 Sænkbart bord med et ben
- 2 kan drejes

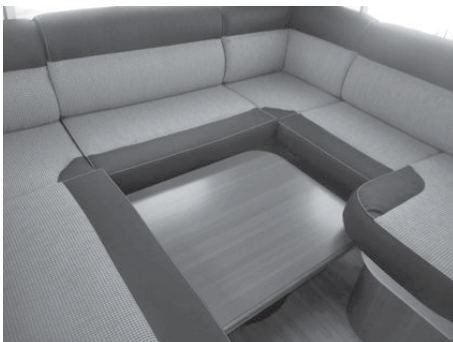

Køre bordet op

- Drej betjeningsarmen (2) med 180 grader.
Bordet køres automatisk op.
Efter bordpladen har nået den ønskede højde, sættes håndtaget i indgreb igen



Dreje bordpladen

- Efter at fingerskruen (1) er løsnet, kan bordpladen drejes og justeres.
(Kun hvis løftebordet er kørt op)
Når bordpladen er justeret, skal fingerskruen strammes igen.

Fig. 117: Løftebordstel "Ilse-Lift"

Sænke bordet

- Inden bordet sænkes ned, skal det drejes tilbage i udgangsstilling. Stram fingerskruen igen efter drejning.
Tryk så på håndtaget (2) for at sænke bordet.
- Drej betjeningsarmen (2) med 180 grader og tryk samtidig bordpladen ned.
Efter bordpladen har nået den ønskede højde, sættes håndtaget i indgreb igen.

Hejseseng (ekstraudstyr)



1. Sænk bordet (1)



2. Tryk på knappen (2) på sengestolpen i nærheden af trækhåndtaget (3), så bremsen løsnes.
3. Træk trækhåndtaget (3) kraftigt ned, indtil hejsesengen (4) ligger på rygpuderne.



4. Stil stigen (5) op og hæng den ind i trækhåndtaget (3).

BEMÆRK

Stigen må kun stilles op i denne position.

Fig. 118: Sænke hejseseng

Ombygning til siddegruppen gennemføres i omvendt rækkefølge.

6.4.2 Klapkonsol som sengeforlængelse



Fig. 119: Klapkonsol som sengeforlængelse

Alt efter model kan der være installeret en klapkonsol som sengeforlængelse.

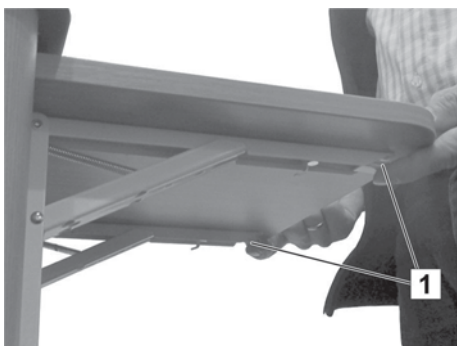

Fig. 120: Løsne låseanordningen

Vippe klapkonsollen ned

- Tryk begge låseanordninger (1) samtidig op og lad klapkonsollen vippe ned.

Vippe klapkonsollen op

- Vip klapkonsollen op, indtil begge låseanordninger (1) er gået i indgreb.

6.4.3 Klargøre belysning

Afhængig af model og det valgte udstyr er der forskellige steder i opholds- og i soveafdelingen monteret belysningsanordninger af forskellig art og antal, f.eks. spot, lyslister eller hjørnelamper.

Indstille lysstyrke

Stuelampernes lysstyrke kan indstilles efter behov.

- Tryk på lyskontakten på multifunktionsknappen og hold den nede, indtil den ønskede lysstyrke er indstillet.
- For blot at tænde/slukke lyset uden regulering tryk den pågældende lyskontakt kort en enkelt gang.

TÆND/SLUK bad- og køkkenlys

Belysningen i badet og køkkenet er forsynet med egne TÆND-/SLUK-kontakter inden for de respektive belysningslegemer umiddelbare rækkevidde.

Disse belysningsinstallationer kan ikke omstilles via knapkombinationen og kan ikke reguleres.

Flytte LED-spots



Fig. 121: Flytte LED-spots

LED-spottene kan flyttes rundt i skinnerystemet:

1. Sluk for LED-spotten på sokkelkontakten.
2. Drej soklen 90°, så soklen står på tværs af holdeskinnen (→ Fig. 121).
3. Tag LED-spotten ud nedefter.
4. Hæng LED-spotten op et andet sted i holdeskinnen.
5. Drej soklen tilbage 90°, så soklen igen sidder i længderetningen i holdeskinnen.

Nu kan der igen tændes for LED-spotten på sokkelkontakten.

6.5 Badeværelse

6.5.1 Brug bruser og vaskekumme

Bruser og vaskekumme i badeværelset forsynes fra vandbeholderen eller over en vandvarmer (ekstraudstyr).

- For at få vand ud aktiver blandingsbatteriet.

6.5.2 Toiletskylning på DOMETIC



1. Træk skyderen (1) ud for at skylle toilettet.
2. Tryk på toiletskylningens trykknop (2).
3. Skyd skyderen (1) ind igen efter skylningen.

Fig. 122: Drejeligt toilet

Tømme toilettanken



Fig. 123: Toilettank i tømmeskakten

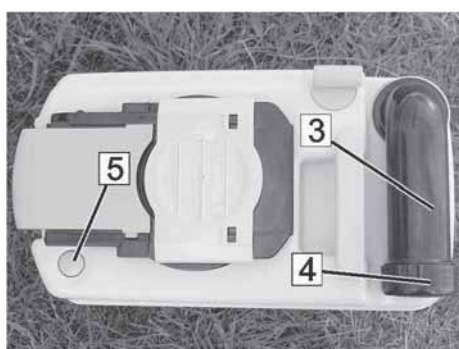

Fig. 124: Tømme toilettanken

BEMÆRK!



Toilettanken skal tømmes senest når indikatoren ved siden af skyllekontakten lyser.

Ved risiko for frost og uopvarmet opholdsafdeling skal toilettanken tømmes komplet.

BEMÆRK!



Toiletudskyl og kemikalier belaster omverden.

- Toilettanken må altid kun tømmes på de dertil beregnede tømmestationer.

1. Luk skyderen på toiletkummen.
2. Åbn toiletrummet på den udvendige side af opholdsafdelingen.
3. Tryk den farvede holdesikring (1) og træk med grebet (2) toilettanken ud af affaldsskakten.
4. På en dertil bestemt tømmestation drej udløbsstudsens (3) til side og skru dækslet (4) af.
5. Tryk og hold udluftningsventilens farvede knap (5) nede og tøm toilettanken.
6. Rengør toilettanken med drikkevand, luk derefter udløbsstudsens med dækslet og drej den tilbage.
7. Skub toilettanken så langt ind i affaldsskakten, at det farvede sikringsgreb går i indgreb.
8. Luk toiletrummet.
9. Fyld ny sanitetsvæske på.

6.6 Køkkenafdeling

6.6.1 Bruge kombinaionskogefelt

ADVARSEL!



Forbrændingsfare pga. åben gasflamme!

Ukorrekt drift fører til kvæstelser.

- Åbn køkkenvinduet før ibrugtagning.
- Lad aldrig uforbrændt gas strømme ud.
- Kogebordet må ikke bruges til opvarmningsformål.

Minimale og maksimale grydestørrelser

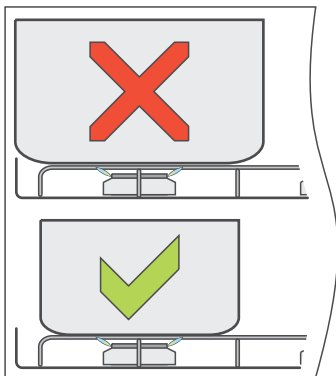

Fig. 125: Grydestørrelse

OBS



Brandfare pga. for store gryder!

Brugen af for store gryder medfører en overopvarmning og dermed til en øget brandfare.

- Placer gryderne i midten over brænderne.
- De anvendte gryder må ikke være større end den rist, der ligger over brænderen.
- Oplysninger om hvilke grydestørrelser der kan anvendes, findes på mærkatet på glaspladen.

BEMÆRK



- Dette apparat må kun anvendes med flaskegas.
- Anvend kun det angivne gastryk.
- Dette apparat er godkendt til brugen med propan- eller butangas.
- Vi anbefaler at anvende propangas til dette apparat.
- Brugen af butangas kan påvirke apparatets ydelse, hvis omgivelsestemperaturen falder under 10 °C.
- Butangas bør ikke anvendes, hvis omgivelsestemperaturen falder under 5 °C.
- Dette apparat skal forbindes til jord.

Madlavning



Fig. 126: Kombinationskogefelt

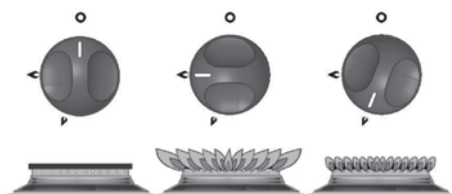

Fig. 127: Betjeningselementernes indstillinger: OFF, stor flamme, spareflamme

Gaskogebordet sidder under en sikkerhedsglasplade.

1. Vip glaspladen op. Den separate glasplade på køkkenvaskesn kan forblive lukket.
2. Åbn gasflaskeventil og hurtigstopphanen "Kogebord".
3. Tryk tændknappen ind og drej den mod urets retning til højeste indstilling (stor flamme).
4. Tryk knappen længere ind, hold herved et brændende tændstik eller en stavlighter mod brænderen. På modeller med automatisk tænding er proceduren lignende; eneste forskel er, at tændingen sker automatisk, når knappen trykkes ind. På modeller med manuel tænding er proceduren lignende; eneste forskel er, at tændingen sker ved at knappen på frontpladen trykkes ind.
5. Efter tænding skal knappen trykkes ind i yderligere ca. 10 - 15 sekunder.
6. Indstil gasflammen med regulatoren på den nødvendige styrke. Tryk ikke regulatoren ind under indstillingen.
7. Hvis brænderen ikke brænder inden for 15 sekunder, slip knappen og vent i mindst et minut, inden punkt (3) til (6) gentages.
8. For at slukke drejes knappen indtil stregen på knappen flugter med prikken på frontpladen.

BEMÆRK



Efter at flammen er slukket, spærrer tændsikringsventilen automatisk gastilførslen.

9. Luk hurtigstopphanen "kogebord" og gasflaskeventilen.
10. Lad kogebordet køle af, rengør det og vip glaspladen ned.

6.6.2 Klapkonsol til forlængelse af køkkenarbejdspladen



Fig. 128: Klapkonsol til forlængelse af køkkenarbejdspladen

Alt efter model kan der være installeret en klapkonsol som forlængelse af køkkenarbejdspladen.



Fig. 129: Løsn låseanordningen på klapkonsollen

Vippe klapkonsollen op

- Vip klapkonsollen op, indtil begge låseanordninger (1) er gået i indgreb.

Vippe klapkonsollen ned

- Tryk begge låseanordninger (1) samtidig op og lad klapkonsollen vippe ned.

6.6.3 Brug af ovn med grillfunktion (ekstraudstyr)

Der er evt. indbygget en bageovn med grill (ekstraudstyr).

ADVARSEL!



Risiko for forbrændinger pga. for varm bageovn!

En varm bageovn kan føre til forbrændinger.

- Rør ikke ved de varme overflader. Hold børn på afstand.
- Åbn altid klappen ved tænding.
- Ved brug som grill træk varmebeskyttelsesskjoldet ud og lad klappen stå let åben.

Bagning



Fig. 130: Bageovn med grill

1. Åbn gasflaskeventil og hurtigstophane "Bageovn".
2. Åbn bageovnslågen.
3. Drej betjeningsknappen om på 240°, tryk på den og hold den nede.
4. Aktivér kort tændknappen med lynsymbolet flere gange, til flammen tændes i ovnen.
5. Hold betjeningsknappen nede i yderligere 10-15 s., og slip den derefter. Hvis brænderen ikke tænder, skal man vente mindst 1 minut før næste tændforsøg.
6. Skub bageovnsristen ind og luk bageovnens låge.
7. Drej betjeningsknappen om på 180° og forvarm bageovnen i ca. 10 min. (Fuld varme opnås efter 15-20 min.).
8. Stil bagværket ind i bageovnen, luk lågen og vælg bagetemperaturen på betjeningsknappen.
9. Drej betjeningsknappen om på "o" efter bagning.
10. Tag bagværket ud af bageovnen med grydelapper eller grillhandsker og lad det køle af.

Grill

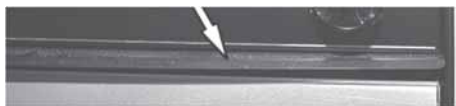

Fig. 131: Varmebeskyttelsesskjold

1. Åbn gasflaskeventil og hurtigstophane "Bageovn".
2. Åbn bageovnslågen og tag varmebestyttelsesskærmen under betjeningsblænden ud.
3. Drej betjeningsknappen om på symbolet "Grill" (= grillmodus), tryk på den og hold den nede.
4. Aktivér kort tændknappen med lynsymbolet flere gange, til flammen tændes i ovnen.
5. Hold betjeningsknappen nede i yderligere 10-15 s., og slip den derefter. Hvis brænderen ikke tænder, skal man vente mindst 1 minut før næste tændforsøg.
6. Stil grillvarerne ind i bageovnen, klap bageovnens låge opad og lad den stå i let åbnet stilling.
7. Vælg den ønskede grilltemperatur på betjeningsknappen.
8. Drej betjeningsknappen om på "o" udførelse af grill.
9. Tag grillvarerne ud af bageovnen med grydelapper eller grillhandsker og lad det køle af.

6.6.4 Brug af køleskab Thetford

BEMÆRK!



Følg køleskabsproducentens brugsanvisning ved første brug og rengøring samt hvis denne ikke bruges i længere tid (f.eks. vinterpause).

Oversigt

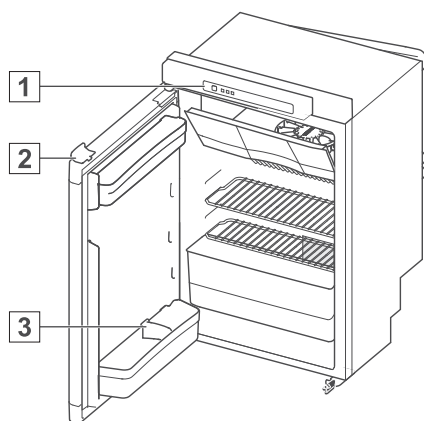

Fig. 132: Køleskab Thetford model A

Køleskabet kan køre på 12 V, 230 V eller gas.

- Brug kun 12-V drift med kørende motor for ikke at aflade forsyningsbatteriet.
- Fra en højde på over 1000 m over NN kan der forekomme højdebetingede fejl ved gastændingen (det er ingen fejlfunktion).
- Køleskabet virker uden problemer ved hældninger på op til ca. 5°.
- Sæt vinterafdækningen på ved vinterdrift.
- For at åbne tryk håndtaget på køleskabets øverste kant nedad og lad døren dreje ud.

LED-betjeningspanel (1)

- A Tænd /sluk-knap
- B Kvitteringsknap
- C Pil-knapper
- D Kildesymboler
- E Visning af kølertrin
- F Symbol "Anti-Kondensation" (kun for model B)
- G Symbol "Batterier tom" (ekstraudstyr)

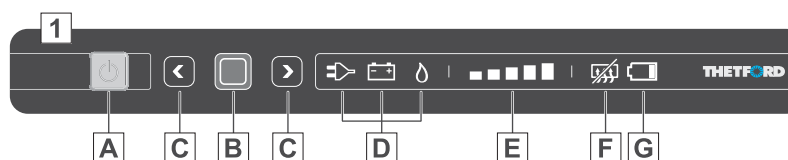

Fig. 133: LED-betjeningspanel

Tænde køleskabet

1. Hold tænd/sluk-knappen(A) nede i 1 sekund. Der lyser en grøn lampe i tænd/sluk-knappen.
2. Efter 10 sekunder dæmpes LED-betjeningspanelet Den grønne lampe viser, at køleskabet fortsat er i drift.

Valg af energikilde

1. Hold køleskabets kvitteringsknap (B) nede i 2 sekunder, efter at køleskabet er tændt. Kildesymbolerne (D) begynder at blinke.
2. Vælg den ønskede kilde ved at trykke på pil-knapperne (C).
3. Bekræft valget ved at trykke på kvitteringsknappen (B).

Valg af køletrin

1. Hold køleskabets kvitteringsknap (B) nede i 2 sekunder, efter at køleskabet er tændt. Kildesymbolerne (D) begynder at blinke.
2. Tryk igen på kvitteringsknappen.
3. Køletrinindikeringerne (E) begynder at blinke. Vælg det ønskede køletrin ved at trykke på pil-knapperne (C).
4. Bekræft valget ved at trykke på kvitteringsknappen (B).

Under turen

Hvis du lukker køleskabet og trykker mod døren, låses døren automatisk. Låsen (1) sikrer desuden døren under kørslen.

BEMÆRK!

Kontroller, at produkterne i køleskabet ikke kan forskubbes under kørslen. Sikr flasker i døren med flaskeholderen (3) og fastgør alle fødevarer i opbevaringsfagene.

Slukke køleskabet

- Hold tænd/sluk-knappen(A) nede i 2 sekund. Alle lamper på LED-betjeningspanelet slukkes.

6.6.5 Brug af køleskab Dometic

Generelt



Fig. 134: Åbning af køleskab

Køleskabet kan køre på 12 V, 230 V eller gas.

- Brug kun 12-V drift med kørende motor for ikke at aflade forsyningsbatteriet.
- Fra en højde på over 1000 m over NN kan der forekomme højdebetingede fejl ved gastændingen (det er ingen fejlfunktion).
- Køleskabet virker uden problemer ved hældninger på op til ca. 5°.
- Sæt vinterafdækningen på ved vinterdrift.
- For åbning tryk håndtaget på køleskabets øverste kant nedad og lad døren dreje ud.
- Følg køleskabsproducentens brugsanvisning ved første brug og rengøring samt hvis denne ikke bruges i længere tid (f.eks. vinterpause).

Tænd for køleskabet med automatisk tænding

Betjeningslementer

- 1 Energivalgknap
- 2 Fejlindikator
- 3 Funktionsindikator
- 4 Temperaturindikator
- 5 Temperaturknap

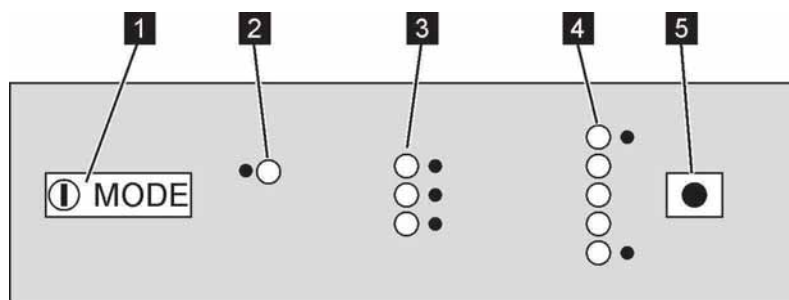

Fig. 135: Betjeningslementer på køleskab med automatisk tænding

Elektrisk drift

1. Tryk på energivalgknap (1) ca. 2 sek.
2. Tryk flere gange på energivalgknappen (1), til funktionsindikatoren (3) viser batteri- eller netdrift.
3. Tryk flere gange på temperaturknappen (5), til temperaturindikatoren (4) viser den ønskede køleeffekt.

Gasdrift

1. Åbn gasflaskeventilen.
2. Åbn hurtigstopphanen for køleskabet.
3. Tryk på energivalgknap (1) ca. 2 sek.
4. Tryk på energivalgknap (1) flere gange, til funktionsindikatoren (3) viser gasdrift.
5. Tryk flere gange på temperaturknappen (5), til temperaturindikatoren (4) viser den ønskede køleeffekt.

Sluk for køleskabet

1. Tryk på køleskab i ca. 2 s på energivalgknappen.
2. Tryk dørlåsens låseanordning ind og skub den fremad. Derved bliver køleskabsdøren ved med at stå lidt åben for at forhindre, at der dannes skimmel.

Efter gasdrift:

3. Luk hurtigstopphanen for køleskabet.
4. Luk gasflaskeventilen.

BEMÆRK!

Sæt vinterafdækningen på, når campingvognen ikke bruges i længere tid (fx vinterpause).

Tænd for køleskabet med manuel tænding
Betjeningslementer

- 1 Energivalgkontakt
- 2 Temperaturtrinsregulator
- 3 Tændingsknap
- 4 Gasdriftsindikator

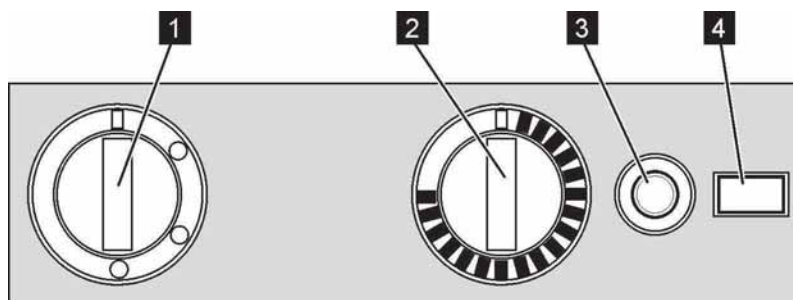

Fig. 136: Betjeningslementer på køleskabet med manuel tænding

Elektrisk drift

1. Indstil energivalgkontakten (1) på net- eller akkumulatordrift.
2. Tryk på temperaturtrinsregulatoren (2), drej til den ønskede køleeffekt og slip igen.

Bo

Gasdrift

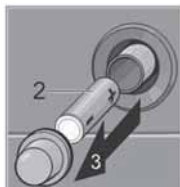

Fig. 137: Udskiftning af batteri ved batteritænding (kun, hvis det forefindes)

1. Åbn gasflaskeventilen.
2. Åbn hurtigstopphanen for køleskabet.
3. Indstil energivalgkontakten (1) på gasdrift.
4. Tryk på temperaturtrinsregulatoren (2), drej til den ønskede køleeffekt og hold den trykket ned.
5. Tryk på tændingsknappen (3) for at tænde.

BEMÆRK!



Nogle køleskabsmodeller er udstyret med batteritænding. Hvis der ikke tændes, skal det kontrolleres, om batteriernes poler vender rigtigt, eller batteriet skal udskiftes (→ Kapitlet Fejl, afsnit Køleskab).

6. Hold efter tænding temperaturtrinsregulatoren (2) trykket ned i endnu 15 sek., og slip den så.

Sluk for køleskabet

1. Stil på køleskab med manuel tænding energivalgknappen på FRA.
2. Tryk dørlåsens låseanordning ind og skub den fremad. Derved bliver køleskabsdøren ved med at stå lidt åben for at forhindre, at der dannes skimmel.

Efter gasdrift:

3. Luk hurtigstopphanen for køleskabet.
4. Luk gasflaskeventilen.

BEMÆRK!



Sæt vinterafdækningen på, når campingvognen ikke bruges i længere tid (fx vinterpause).

7 Pleje

7.1 Udvendig rengøring

BEMÆRK!



Acrylglas-ruder er meget følsomme og kræver en særlig pleje.

De må kun rengøres med en fugtig ren svamp eller blød klud.

Undgå kemiske rengøringsmidler, vinduespudsemidler og andre skrappe rengøringsmidler.

Ved særlig hårdnakket snavs brug specielle acrylglasrensere.

1. Før rengøring af køretøjet skal alle døre, vinduer og tagluger lukkes.
2. Skyl køretøjet med en svag vandstråle på en tilladt køretøjsvaskeplads.
3. Vask køretøjet med en blød svamp og en mild shampoo-opløsning og skyld efter med vand.
4. Tør derefter køretøjet (fx med et vaskeskind), fjern især fugtighed ved lygteindfatninger, vinduesrammer osv.
5. Behandl overflader med et egnet konserveringsmiddel.

BEMÆRK!



Glasfiberoverflader ældes hurtigere end lakerede overflader, således at de bliver matte og der kan opstå algevækst og lign. Derfor skal glasfiberoverflader mindst en gang om året poleres og forsegles med voks med UV-lys, for at opnå en langtidsvirksom beskyttelse mod ældning. Egnede poleringsmidler og forseglingsmidler fås i tilbehørshandlen til camping, både og yachter.

6. Kunststofdele som kofangere og skørter rengøres med et almindeligt ikke-aggressivt kunststofplejemiddel.
7. Dør- og vinduesgummi gnides med et gummiplejemiddel (fx talkum).
8. Smør dørhængsler, støtteben og led om nødvendigt.

Pleje

7.2 Indvendig rengøring

1. Indvendigt og på gulvet bruges almindelige husholdningsrengøringsmidler, brug ikke aggressive rengørings- og plejemidler.
2. Møbeloverflader tørres med en fugtig klud, brug evt. møbelpolitur.
3. Sædepolstring støvsuges eller rengøres forsigtigt med et mildt skumrensemiddel. Må ikke vaskes.
4. Drikkevandtank og drikkevandsledninger gennemskylles og desinficeres, spildevandstank tømmes og rengøres.
5. Vask og kogeboard rengøres med ikke-skurende rengøringsmidler beregnet til rustfrit stål, undgå at kradses i overflader.
6. Plastdele som bruser og vaskekumme behandles skånsomt med plastpleje- og rengøringsmiddel.

7.3 Forsyningsbatteri (ekstraudstyr)

1. Kontroller forsyningsbatteriets (hvis relevant) ladetilstand, oplad evt. (kapitel "Oversigt").

BEMÆRK!



Campingvognen udleveres med servicefri forsyningsbatteri og kræver derfor ikke nogen særlig pleje.

Hvis der ved batteriskift blev brugt en anden type, er desuden efterfølgende skridt nødvendige:

2. Kontroller syreniveauet af forsyningsbatteriet.
3. Hvis niveauet er under MIN-markeringen, så fyld destilleret vand på til MAX-markeringen i den pågældende battericelle.
4. Forsyningsbatteriet skal oplades mindst 12 timer med en oplader.

7.4 Nedlukning

- Til nedlukning gennemføres følgende foranstaltninger.
- Yderligere arbejder vedr. vinterklargøring er mærket med **W**.
- Suppler listen efter eget behov.

Komponent	Aktivitet	
Chassis		
	Parker campingvognen sikkert og sikre den mod at rulle væk. Træk ikke parkeringsbremsen.	
	Rengør underbunden grundigt, reparer rust- og lakskader.	
	Kontroller dæktryk, fyld evt. på.	
	Hvis det er muligt sæt campingvognen på bukke, ellers skal den flyttes hver 4. uge, for at undgå tryksteder på dæk og hjullejer.	
Opholdsafdelingen		
Udvendigt	Rengør campingvognen, især taget, for nedfaldne kviste, grene, løv, sne, is.	
	Rengør karrosseri grundigt, reparer rust- og lakskader.	
	Smør hængsler på døre og klapper.	W
	Sprøjt låse med grafit.	W
	Gnid tætningsgummi med talkum.	W
Indvendigt	Hvis det er muligt fjern polstringen fra campingvognen og opbevar den tørt, eller stil den op for bedre ventilation.	W
	Klæder, genstande som behøves i det daglige, kosmetik, konserver og fordærveligt gods fjernes fra skabe, opbevaringsrum og hylder.	
	Samtlige skabe, opbevaringsrum og hylder rengøres med en fugtig klud.	
	Fjern levnedsmidler og drikkevarer fra køleskabet. Optø køleskabet og gør det rent. Blokør køleskabsdøre med luftspalte.	
	Opstil luftaffugter.	W
	Udluft det indvendige rum igen og igen.	W



Pleje

Komponent	Aktivitet	
Det elektriske system	Kontroller forsyningsbatteri (ekstraudstyr), påfyld, oplad evt.	
	Demonter forsyningsbatteri (ekstraudstyr) og opbevar det frostfrit.	W
	Sprøjt forbindelsesstikkets kontakter med kontaktspray.	
Vandanlæg	Tøm drikkevandtank, åbn tankens lukkeprop.	
	Tøm varmt- og koldvandssystem, åbn alle vandhaner i midterstilling og lad dem stå åben.	
	Brug trykluft til at blæse resterende vand ud af vandledningerne (oliefri, maks. 0,5 bar).	
	Tøm vandlåse i køkken- og badeområdet.	W
	Tøm spildevandstank og rengør den.	
Badeværelset	Skyl ud i toilettet.	
	Tøm toilettank og rengør den.	
Varmer	Fjern vand fra vandvarmeren. Åbn aftapningsventil.	
Gasforsyning	Luk gasflaskeventiler og tag gasflasker ud af gaskassen.	
	Luk hurtigstopventiler.	

8 Service og inspektion

Generelt

I de følgende afsnit beskrives de servicearbejder, som er nødvendige for campingvognens optimale og fejlfri drift.

- Hvis der ved de regelmæssige kontroller konstateres forhøjet slid på en enkelt komponent, så skal de nødvendige serviceintervaller forkortes ud fra de reelle slidforekomster.

Ud over denne brugsanvisning gælder også de indbyggede deles brugsanvisninger. Oplysningerne heri – især de nævnte sikkerhedsoplysninger – skal altid overholdes.

Ved spørgsmål til servicearbejderne og -intervallerne: Kontakt producenten (Service-adresse → side 2).

ADVARSEL!



Fare for uheld og kvæstelser pga. usagkyndig service!

Usagkyndig service og reparation kan forårsage alvorlige kvæstelser eller reparation.

- Reparationer på chassis, på det elektriske anlæg samt på gasanlægget og gasforbrugerne må kun udføres af aut. fagfolk.

Service og inspektion

8.1 Serviceskema

Interval	Komponent	Foranstaltninger der skal udføres
ugentlig	Forsyningsbatteri (ekstraudstyr)	Kontroller ladetilstand
månedlig	Hovedafbryder (HFI)	Funktionskontrol
	Dæk	Kontrol af dækkene: Tilstand, profildybde, dæktryk
	Ferskvandstank og ferskvandsanlæg	Rengøring og desinficering
	Toilettank og spildevandstank (ekstraudstyr)	Tømme og rengøre
	Kobling: Kontroller stabiliseringsanordningens	slidgrænse. Når slidgrænsen nås udskiftes stabiliseringsanordningens friktionselementer.
halvårlig	Døre, serviceklapper, hylder	Rengør og smør led, hængsler
	Ventilationsruder, skydevinduer, tagluger	Kontrol for tæthed Rengør og smør led og hængsler
	Støtteben	Rengør og smør led og gevindstænger

Interval	Komponent	Foranstaltninger der skal udføres
årlig	Det elektriske system	Funktionskontrol
	Drikke- og spildevandsanlæg	Funktionskontrol, tæthedsprøvning
	Varmer, vandvarmer, kogeboard	Funktionskontrol
	Belysning, køleskab	Funktionskontrol
	Gasbrænder køleskab	Rengøring ved autoriseret værksted
	Låse på døre, opbevarings- og serviceklapper, vinduer, tagluger og sikkerhedsseler	Funktionskontrol
	Tætningslister, tætningskanter, tætningsgummi	Kontrol for skader
	Støtthjulets spindel	Smøre
	Smørenippel på påløbsbremseanordning	Smøre
	Påløbsbremseanordningens stødstang	Smøre (under gummimanchetten)
	Håndbremsens arm	Smøre med olie
	Undervognsbehandling	Kontroller
hvert 6. år	Gastrykregulator	Udskiftning på autoriseret værksted
hvert 10. år	Røgdetektor	Udskift

8.2 Inspektionsskema

Interval	Komponent	Foranstaltninger der skal udføres	✓
årlig	Konstruktion	Kontroller for tæthed (årlig inspektion ved autoriseret værksted iht. 5 års-garanti for tæthed.	
hvert 2. år	Hele campingvognen	Syn	
	hele gasanlægget	officiel kontrol ved autoriseret værksted	



8.3 Dæk og hjul

Generelt

ADVARSEL!



Livsfare pga. forkert dæktryk!

Forkert dæktryk medfører en øget slitage og kan beskadige dækkene med risiko for at dækkene pludselig punkterer.

- Kontroller dæktrykket inden hver tur eller hver 2. uge på det kolde dæk.

- Der er monteret slangeløse dæk på campingvognen. Der må aldrig monteret slanger i disse dæk.
- Der må ikke anvendes snekæder sammen med alufælge.
- Ved en punktering skal vogntoget køres ind til højre side af vejen. Sikr det med en advarselstrekant. Tænd for advarselsblinket.
- På køretøjer med tandem-aksel kan der systembetinget opstå en større dækslitage.
- Dæk må ikke være ældre end 6 år, da materialet bliver porøst med tiden. Det firecifrede DOT-nummer på siden af dækket angiver produktionsdatoen. De første to cifre betegner ugen, de sidste to cifre produktionsåret.
- Kontroller dækkene (hver 14. dag) for jævn slitage af dækmønster, mønsterdybde og udvendige skader.
- Vær opmærksom på den lovbestemte min. mønsterdybde.
- Brug altid dæk af samme type, samme fabrikat og samme udførelse (sommer eller vinterdæk).
- Ny dæk skal indkøres i ca. 100 km med jævn hastighed, først herefter opnår de den fulde vedhæftningsevne.



Fig. 138: Spænd hjulmøtrikker eller -bolte over kors

- Kontroller regelmæssigt, at hjulmøtrikker eller -bolte sidder godt fast. Hjulmøtrikker eller -bolte på et udskiftet hjul skal efterspændes over kors efter 50 km (Fig. 138:).
For moment se afsnittet "Tilspændingsmoment".
- Hvis der anvendes nye eller lakerede fælge, skal hjulmøtrikker eller -bolte desuden efterspændes efter ca. 1000 til 5000 km.
- Pas på, at der ved standsning eller i perioder, hvor campingvognen ikke bruges i længere tid ikke opstår tryksteder på dæk og hjullejer. Campingvognen skal opløses således, at hjulene er aflastet, eller vognen skal bevæges en gang om måneden, så hjulenes stilling ændres.

Valg af dæk

ADVARSEL!



Livsfare pga. forkerte dæk !

Forkerte dæk kan beskadige dækkene ved kørsel og medføre risiko for at dækkene pludselig punkterer.

- Monter kun godkendte dæk på campingvognen.

- Hvis der monteres dæk på campingvognen, som ikke er godkendt til denne, kan campingvognens typegodkendelse og dermed forsikringsdækningen bortfalde. Vores autoriserede forhandler eller servicested rådgiver dig gerne.

Den til din campingvogn godkendte dækstørrelse står i køretøjets indregistreringspapirer, eller oplysningen fås vores autoriserede forhandlere eller servicestederne. Hvert dæk skal passe til det køretøj, det monteres på. Dette gælder i første linje for de udvendige mål (diameter, bredde), som angives med den standardiserede størrelsesbetegnelse. Desuden skal dækkene opfylde de krav, der stilles af respektive køretøj med hensyn til vægt og hastighed.



Service og inspektion

Mht. vægten er udgangspunktet den tilladte maksimale akseltryk, som fordeles på to dæk (ikke ensidig belastet). Dækkets maks. bæreevne angives med den Load-Index (= LI, lastindeks)

Den for et dæk tilladte højeste hastighed (ved fuld bæreevne) angives med dens Speed-indeks (= GSY, hastighedssymbol). Lastindeks og hastighedssymbol danner sammen dækkets dækkode. Det er en officiel del af den fuldstændige, standardiserede størrelsesbetegnelse, som angives på ethvert dæk. Angivelserne på dækket skal stemme overens med dem i køretøjets registreringspapirer.

Betegnelser på dækket

Eksempel: 215/70 R 15C 109/107 Q

Betegnelse	Forklaring
215	Dækkets bredde i mm
70	Forholdet mellem dækkets højde og bredde i procent
R	Dækkets konstruktionsmåde (R = radial)
15	Hjuldiameter i tommer
C	Commercial (Transporter)
109	Belastningsindeks enkelt dæk
107	Belastningsindeks dobbelt dæk
Q	Hastighedssymbol (Q = 160 km/h)

Håndtering af dækkene

- Kør med stump vinkel hen over kantsten. Ellers kan dækket evt. blive klemt inde på flanken. Hvis man i en spids vinkel kører hen over kantstene, kan dækket blive beskadiget, med efterfølgende risiko for en pludselig punktering.
- Kør langsomt hen over højstående kloakdæksler. Ellers kan dækket evt. blive klemt . Hvis man hurtigt kører hen over højstående kloakdæksler, kan dækket blive beskadiget, med efterfølgende risiko for en pludselig punktering.
- Få regelmæssigt kontrolleret støddæmperne.. Kørsel med dårlige støddæmpere medfører en tydelig øget slitage.
- Undgå pludselig opbremsning med blokerende hjul. Ved en opbremsning med blokerende hjul får dækkene mere eller mindre kraftige "bremseplader". Det mindsker kørekomforten. Dækkene kan endda blive ubrugelige.
- Rengør dækkene ikke med en højtryksrenser. Dækkene kan blive alvorligt beskadiget inden for få sekunder, med efterfølgende risiko for en pludselig punktering.



8.3.1 Hjulskift

Generelt

Reservehjulet (ekstraudstyr) er anbragt i en kasse på trækstangen. Anvend en gængs saksedonkraft til hjulskift.

ADVARSEL



Livsfare - risiko for at køretøjet ruller væk eller styrter ned!

Hvis køretøjet ved hjulskift ruller væk eller styrter ned, kan det medføre alvorlige personskader.

- Køretøjet skal stå på et jævnt, stabilt og skridfast underlag.
- Træk parkeringsbremsen, inden køretøjet løftes.
- Sikr køretøjet med underlagskiler på den modsatte side, så det ikke kan rulle væk.
- Køretøjet må aldrig løftes med udkørte støtteben.
- Donkraften på aldrig sættes på karosseriet, men skal anbringes under akslen.
- Donkraften må aldrig overbelastet. Den maks. tilladte last er angivet på donkraftens typeskilt.
- Brug donkraften kun til at løfte køretøjet i kort tid under hjulskift.
- Ingen personer må lægge sig ind under det løftede køretøj.
- Hvis der er monteret alufælge, som ved en punktering udskiftes med et stålreservehjul: Kør ikke længere end nødvendigt (bilforhandler, bilværksted, dækforhandler). Kør kun med tilpasset hastighed. De forskellige hjultyper påvirker køreegenskaberne.

- Pas på, at hjulboltens gevind ikke beskadiges ved hjulskift.
- Spænd hjulmøtrikker eller -bolte over kors
- Hvis der skiftes til andre fælge (fx alufælge eller fælge med vinterdæk), brug de tilhørende hjulmøtrikker i den rigtige længde og kalotform. Hjulenes sikre fastgørelse og bremseanlæggets funktion er afhængig heraf.
- Fælge og dæk, som ikke er godkendt til køretøjet, kan påvirke trafiksikkerheden.
- Sikr køretøjet iht. de nationale forskrifter, fx med advarselstrekant.
- Kontroller inden hjulskift fælg- og dækstørrelse, dækkenes belastnings- og hastighedsindeks på dækket. Anvend kun de i køretøjets registreringspapirer angivne fælg- og dækstørrelser.

Tilspændingsmoment

Fælge	Tilspændingsmoment [Nm]
Stålfælge	90
Alufælge	120

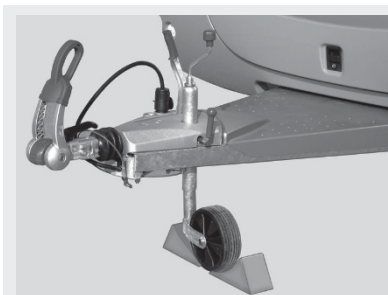
Forberedelse*Fig. 139:: Sikre støttehjul**Fig. 140:: Sikre køretøj*

Service og inspektion

Forberede den påkoblede campingvogn

- Løsn stabilisatoren på anhængerkoblinger med stabilisator. Ellers er belastningen på friktionsbelægningerne for stor.
- Træk trækkøretøjets parkeringsbremse og sæt den i første gear eller bakgear.

Forberede den afkoblede campingvogn

- Parker campingvognen på et jævnt og stabilt underlag
- Træk parkeringsbremsen
- Stil støttehjulet på tværs til kørselsretningen og sikr det med egnede hjælpemidler (Fig. 139:).

Donkraft

Risiko for at komme til skade ved hjulskift.

Vær derfor altid opmærksom på:

- Donkraften fodplade skal altid stå jævnt på underbunden..
- Donkraften må ikke sidde skævt.
- Sæt indstiksprofilen på AL-KO-donkraften (ekstraudstyr) altid indtil anslaget ind i optagningen.

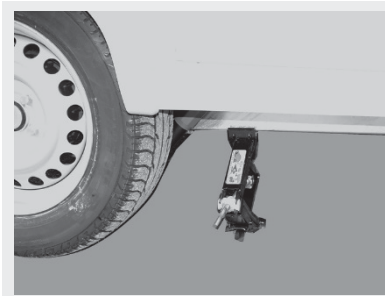

Fig. 141:: Donkraft, normal

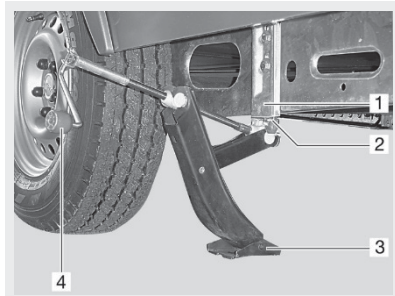

Fig. 142:: Donkraft AL-KO

Fremgangsmåde

1. Læg bremseklodser eller lignende foran hjulet på den modsatte side, for at sikre køretøjet (Fig. 140:).
2. Løsn reservehjulet (ekstraudstyr) fra reservehjulsholderen.
3. Ved blødt underlag skal der lægges et stabilt underlag under donkraften, f.eks. en træplade.
4. Anbring donkraften.
 - a Normal donkraft:

Sæt en normal donkraft (Fig. 141:) eller hydraulisk donkraft på karosseriet eller akslen.
 - b AL-KO-donkraft (ekstraudstyr):

Skub AL-KO-donkraftens indstiksprofil (Fig. 142:, pos 2) indtil anslaget ind i optagningen (Fig. 142:, pos 1). Hold AL-KO-donkraften fast med den ene hånd og drej håndsvinget (Fig. 142:, pos 4) med den anden hånd i urets retning, indtil fodpladen (Fig. 142:, pos 3) har gulvkontakt og står lige.
5. Løsn hjulskruerne nogle omdrejninger med hjulnøglen, men drej dem ikke helt ud!
6. Løft køretøjet, til hjulet er 2 til 3 cm over jorden.
7. Drej hjulboltene ud og tag hjulet af.
8. Sæt reservehjulet (ekstraudstyr) på hjulnavet og juster det.
9. Skru hjulboltene i og stram dem let over kors.
10. Sænk og fjern donkraften.
11. Stram hjulboltene ensartet med hjulnøgle.

Skifte hjul ved alufælge

- Hjulenes pålægningsflader på bremsetromlerne skal være rene og uden grater.
- Stram hjulene først let med de medfølgende monteringsdele og kontroller, om de sidder godt og løber frit. Stram så hjulboltene over kors med en momentnøgle.
- Ved nogle akseludførelser forefindes ingen centrering (centreringshjælp), ingen kant og ingen bolte. Kontroller, at hjulboltene centrerer jævnt over hulkredsen (pas på, at de ikke sidder skæve).



Service og inspektion

8.3.2 Dæktryktabel

Dæktype	Teknisk tilladte totalmasse [kg] for campingvogne med		Dæktryk [bar]
	Monoaksel	Tandemaksel	
185/70 R14 LI88	≤ 900	1800	2,60
	1000	2000	2,80
	1100	2200	2,80
185 R14C LI102	≤ 1100		3,30
	1200		3,30
	1300		3,50
	1400		3,80
	1500		4,25
	1600	2800	4,50
195/65 R14 LI89	≤ 1000	2000	2,50
	1100	2200	3,00
195/65 R15 LI91	≤ 1000	2000	2,50
	1100	2200	2,70
195/65 R15XL LI95	≤ 1100	2000	2,50
	1200	2200	2,80
	1300	2500	3,10
195/70 R14 LI91	≤ 1000	2000	2,50
	1100	2200	2,70
195/70 R14XL LI95	≤ 1100	2000	2,50
	1200	2200	2,80
	1300	2500	3,10



Dæktype	Teknisk tilladte totalmasse [kg] for campingvogne med		Dæktryk [bar]
	Monoaksel	Tandemaksel	
195/70 R14XL LI96	≤ 900	1800	2,50
	1000	2000	2,50
	1100	2200	2,50
	1200		2,70
	1300	2500	3,00
195 R14C LI106	≤ 1100		3,00
	1200		3,00
	1300		3,20
	1400		3,40
	1500		3,75
	1600	2800	4,00
	1700		4,50
	1800	3500	4,50
205/70 R15C LI106	≤ 1100	2000	3,00
	1200	2200	3,00
	1300	2500	3,20
	1400		3,50
	1500		3,80
	1600	2800	4,00
	1700		4,20
	1800	3500	4,50



Service og inspektion

Dæktype	Teknisk tilladte totalmasse [kg] for campingvogne med		Dæktryk [bar]
	Monoaksel	Tandemaksel	
205 R14C LI109	≤ 1600		3,70
	1700		4,00
	1800	3500	4,25
	1900		4,50
215/55 R16XL LI97	≤ 1100		2,70
	1200		2,70
	1300		3,00
	1400		3,00
215 R14C LI112	≤ 1600		3,30
	1700		3,50
	1800	3500	3,80
	1900		4,00
	2000		4,30
225/70 R15C LI112	≤ 1100	2000	3,00
	1200	2200	3,00
	1300	2500	3,00
	1400		3,00
	1500		3,00
	1600	2800	3,50
	1700		3,50
	1800	3500	3,70
	1900		4,00
	2000		4,30

9 Fejl

Generelt

Dette kapitel tilbyder hjælp ved fejlsøgning og afhjælpning. Fejl, hvis årsag og afhjælpning er forklaret her, skal afhjælpes på et aut. værksted.

Se også brugsanvisningerne for de indbyggede dele mht. yderligere hjælp ved fejlfinding. Hvis de foranstaltninger vedr. afhjælpning af fejl, som er beskrevet der, ikke fører til noget resultat, så kontakt et autoriseret værksted.

ADVARSEL!



Fare for uheld og kvæstelser pga. ukyndig afhjælpning af fejl!

Ukyndig afhjælpning af fejl kan medføre alvorlige uheld og svære kvæstelser.

- Reparationer på det elektriske anlæg samt på gasanlægget og gasforbrugerne må kun udføres af autoriserede fagfolk.

9.1 Opholdsafdelingen

Fejl	Årsag	Afhjælpning
Udvendig:		
Hængsler ved indgangsdør, opbevarings- og serviceklapper går for tungt	Utilstrækkelig smøring af hængsler	Eftersmør hængsler med syre- og harpiksfri olie.
Indvendig:		
Hængsler og led i badeværelset, på skabe og hylder er tungtgående.	Utilstrækkelig smøring af hængsler eller led	Eftersmør hængsler og led med syre- og harpiksfri olie

Fejl

9.2 Elektrisk anlæg

FARE!



Livsfare pga. elektrisk strøm!

Berøring af spændingsførende dele kan føre til alvorlige sundhedsskader eller til døden.

- Frakobl det elektriske anlæg og adskil det fra strømnettet, inden arbejder påbegyndes.
- Sluk for HFI-relæen.

9.2.1 Fejl på standarddustyr

Fejl	Årsag	Afhjælpning
Ingen 230-V-netstrøm trods nettilslutning	Netkabel ikke tilsluttet	Tilslut netkabel
	Sikringsautomat 230 V i campingvognen er slået fra	Bestem defekt og afhjælp, opsøg i givet fald aut. værksted, kobl derefter sikringsautomat 230 V ind
	Campingpladsens sikring 230 V er faldet ud	Lad pladschefen kontrollere og indkoble sikring 230 V på parkeringspladsen
12-V-strømforsyning fungerer ikke ved 230-V-drift	Sikringsautomat ikke koblet ind	Kobl sikringsautomaten ind
	Sikringsautomat 230 V har slået fra	Lad et aut. værksted kontrollere det elektriske anlæg.
Belysningsanlæg virker ikke helt, som det skal	Defekt lampe	Udskift lampe, vær opmærksom på spændings- og effektdata
	Sikring for lyskreds defekt	Bestem defekt og afhjælp, opsøg i givet fald aut. værksted, udskift derefter sikring

9.2.2 Fejl autarkpakke (ekstraudstyr)

Fejl	Årsag	Afhjælpning
Forsyningsbatteri oplades ikke ved 230-V-tilslutning	Oplader defekt	Opsøg aut. værksted
	Ladestrømssikring defekt	Bestem defekt og afhjælp, opsøg i givet fald aut. værksted, udskift derefter sikring
12-V-strømforsyning fungerer ikke ved 230-V-drift	230-V-sikringsautomat har slået fra	Lad et aut. værksted kontrollere det elektriske anlæg.
	Skilleafbryder til forsyningsbatteri frakoblet	Skilleafbryder koblet ind
12-V-strømforsyning fungerer ikke ved 12-V-batteridrift	Sikringsautomat koblet ud	Kobl sikringsautomaten ind
	Forsyningsbatteri afladt	Oplad forsyningsbatteri
	Ladestrømssikring defekt	Bestem defekt og afhjælp, opsøg i givet fald aut. værksted, udskift derefter sikring
	Skilleafbryder til forsyningsbatteri frakoblet	Skilleafbryder koblet ind
	Oplader defekt	Opsøg aut. værksted
Forsyningsbatteri oplades ikke under kørslen	Oplader defekt	Opsøg aut. værksted
Ingen spænding på forsyningsbatteri	Forsyningsbatteri afladt	Forsyningsbatteri skal straks oplades, undgå dybafledning

Fejl

9.2.3 Skifte pærer

FARE!



Livsfare pga. elektrisk strøm!

Ved arbejde på det elektriske anlæg er der fare for elektriske stød, som kan medføre alt fra alvorlige kvæstelser til døden.

- Få reparationer på det elektriske anlæg kun udført af faguddannet personale.
- Defekte sikringer må først udskiftes, når fejlen er afhjulpet!

Pæreskift

Det er let at udskifte pærer. Afhængig af konstruktion:

1. Åbn den ydre beklædning forsigtigt og tag den af.
 2. Tag den brugte pære ud af fatningen og udskift den med en ny pære.
 3. Sæt den ydre beklædning forsigtigt på og luk den.
- Ved defekter i belysningsudstyr, som ikke kan afhjælpes på egen hånd, kontakt kundeservice!

Skifte LED-pærer

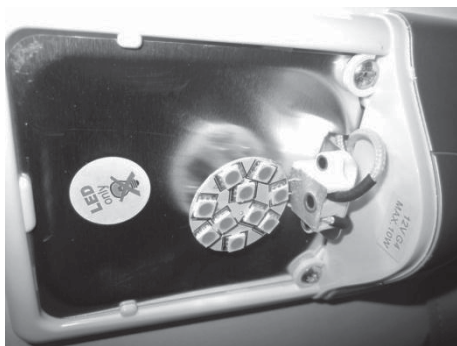

Fig. 143: Skifte LED-pærer

1. Åbn den ydre beklædning forsigtigt og tag den af.
 2. Tag den brugte lyskilde ud af fatningen.
 3. Afkort kontakterne på den nye LED-pære evt. til 10-15 mm og sæt den ind.
 4. Sæt den ydre beklædning forsigtigt på og luk den.
- Ved defekter i belysningsudstyr, som ikke kan afhjælpes på egen hånd, kontakt kundeservice!

OBS



Brandfare pga. forkerte pærer!

Hvis der anvendes halogenpærer kan lampen blive for varm og der kan udløses en brand.

- LED-pærer må kun udskiftes med pærer af samme type.

Skifte pærer i hækklampen



Fig. 144: Fjern monteringskruer

1. Drej de 5 monteringskruer på hækbelysningen ud med en skruetrækker.



Fig. 145: Løsn lampen

2. Tag glashuset med reflektorindsatsen af.



Fig. 146: Tag afdækningen af

3. Tag glashuset af fra reflektorindsatsen. Sæt reflektorindsatsen for pæreskift igen ind i hækbelysningsholderen.



Fig. 147: Skifte pærer

4. Skift pæren.
Tryk pæren let ind og drej den 45 grader til højre og tag den ud.
Isæt ny pære, vær opmærksom på at den isættes korrekt, tryk den let mod kontakten og drej til venstre, indtil pæren går i indgreb.

Fejl



5. Sæt glashuset på reflektorindsatsen.
Skru de 5 monteringskruer på hækbelysningen ind med en skruetrækker.

Fig. 148: Montering af hækbelysning.

9.3 Gasanlæg

ADVARSEL!



Fare for kvæstelser pga. udstrømmende gas!

Udstrømmende gas kan eksplodere.

- Reparationer må kun udføres af autoriseret gasfagpersonale.
- Ved gaslugt:
 - Sluk straks for gasanlægget.
 - Betjen ingen elektriske apparater.
 - Hold ild og antændingskilder væk.
- Ingen rygning.

Fejl	Årsag	Afhjælpning
Gaslugt eller højere gasforbrug	Gasnælæg utæt	Lad aut. gasfagfolk kontrollere gasanlægget og lad det sætte i stand.
Gasapparatet virker ikke	Hurtigstopventil lukket	Åbn hurtigstopventil
	Gasflaskeventil lukket	Åbn gasflaskeventil
	Udvendige temperatur for lav til campinggas	Brug kun propangas ved lave udvendige temperaturer
	Gasapparat defekt	Opsøg aut. værksted

9.4 Kogebord

Fejl	Årsag	Afhjælpning
Ingen flamme når der tændes	Gasflaskeventil eller hurtigstopventil lukket	Åbn gasflaskeventil eller hurtigstopventil
	Gasflaske tom	Udskift gasflaske
Flamme slukker straks regulatoren slippes	Opvarmningstid for kort	Hold drejeknappen nede i ca. 10 sek. efter tænding
	Tændsikring defekt	Opsøg aut. værksted
Flamme slukker når den står på lille	Tændsikringsføler defekt	Opsøg aut. værksted



Fejl

9.5 Varmer og vandvarmer

9.5.1 Fejl TRUMA-varmer

Fejl	Årsag	Afhjælpning
Rød kontrollampe "Fejl" lyser	Gasmangel	Åbn gasflaskeventil og hurtigstopventil
		Tilslut den fulde gasflaske
	Luft i gasledningssystemet	Slå varmen fra og tænd igen. Efter to forgæves forsøg på at tænde vent ca. 10 min. og prøv så igen.
Grøn kontrollampe lyser ikke	Sikring defekt	Bestem defekt og afhjælp, opsøg i givet fald autoriseret værksted, udskift derefter sikring
Gasvarmerens blæserhjul lyder højt eller uregelmæssig under driften	Blæserhjul snavset	Opsøg autoriseret værksted

9.6 Køleskab

Fejl	Årsag	Afhjælpning
Køleskab kobler ikke ind:		
ved 230-V-netdrift	Sikringsautomat slået fra	Bestem defekt og afhjælp, opsøg i givet fald aut. værksted, kobl derefter sikringsautomater ind
	230-V-driftsspænding for lidt	Lad et autoriseret værksted kontrollere 230-V-anlægget
ved 12-V-netdrift	12-V-strømforsyning fra bilen virker ikke	Kontroller tilledninger, fx koblingsstik for skader eller kontaktproblemer
	12-V-driftsspænding for lidt	Lad et autoriseret værksted kontrollere 12-V-anlægget
	Batteri tom	Udskift batteri
ved gasdrift	Gasmangel	Åbn gasflaskeventil og hurtigstopventil
		Tilslut den fulde gasflaske

9.7 Drikke- og spildevandsanlæg

Fejl	Årsag	Afhjælpning
Udsivende vand i campingvognen	Utæt fersk- eller spildevandssystem	Søg det utætte sted, afhjælp lækagen
Ingen ferskvand	Drikkevandtanken tom	Fyld drikkevandtanken
	Vandpumpens sikring defekt	Bestem defekt og afhjælp, opsøg i givet fald aut. værksted, udskift derefter sikring
	Vandpumpens filter tilstoppet	Rengør eller udskift filter
	Vandpumpe defekt	Udskift vandpumpe
	12-V-forsyning defekt	Opsøg aut. værksted
Forplumringer, smags- og/eller lugtforandringer i drikkevandet Aflejringer i drikkevandtanken eller i ledningerne	Fyldt snavset drikkevand på	Rengør vandsystem mekanisk og kemisk, desinficer og skyl kraftigt med drikkevand.
	Rester i tanken eller ferskvandssystemet	
	Mikrobiologiske aflejringer i drikkevandsystemet	
	Det ubehandlede drikkevands opholdstid for lang	
Intet toiletskyllevand	Drikkevandtanken tom	Fyld drikkevandtanken
Forkert visning af niveauet i drikkevandtanken	Niveausensor i drikkevandtank foruren	Rengør niveausensor, udskift evt. på autoriseret værksted
	Niveausensor defekt	
Vandet i brusebad, håndvask eller vask løber ikke væk	Vandlås tilstoppet	Rengør vandlås

Indeks

10 Indeks

A

Affald 30
Affaldsspand 72
Afkobling 43
AGM-batteri 77
Auktarkpakke 78

B

Badbelysning 117
Badeværelse 64, 118
Bugning 123
Batteriets ladetilstand 80
Batteriopladning 81
Belastninger 32
Bo 95
Bord 63
Brandbeskyttelse 14
Bundprop 92

C

Campingvogn 16

D

Dæk 17, 136
Dæktryktabel 144
Dørlås 55
Driftssikkerhed 22
Drikkevand 91
 aftappe 97
 Drikkevandtank 91
 påfylde 95
 Påfyldningsstuds 91

E

Ejerens ansvar 12
Elektrisk anlæg 25, 73

F

Fastgørelse af fortelt 60
Fejl 147
 Auktarkpakke (ekstraudstyr) 149

Drikke- og spildevand 155

Elektrisk anlæg 148

Gas anlæg 153

Kogebord 153

Køleskab 154

pærer 150

varmer, vandvarmer 154

Ferieliste 36

Fjernbetjening 86

Flytte LED-spots 117

Forsyningsbatteri 76, 78, 130

Forteltlampe 85

G

Gas anlæg 22, 86

Gasforsyning 87

Gaskasse 87

Gasvarmer 89, 106

 Rengøring 110

 Tag varmerens beklædning af 109

 Udskiftning af batteri 109

Grill 123

Gulvvarme 61, 90, 110

H

Hæklampe 151

Håndvask 64

Hjul 17, 136

Hjulsift 140

Holder til servicelemme 54

I

Indgangsdør 52, 54

Indledning 6

Indregistrering 10

Indvendig rengøring 130

Inspektion 133

Inspektionsskema 135

K

Klædeskab 68
Klapkonsol som sengeforlængelse 116
Klapkonsol til forlængelse af
køkkenarbejdspladen 122
Klargøre belysning 117
Klimaanlæg 59
Kobling 38
Kogebord 67
Køkken 67
Overskab 70
Underskab 71
Køkkenafdeling 120
Køkkenlys 117
Køkkenvindue 57
Køleskab 126
Kombirullegardin 58, 103
Kør støtteben ud og ind 47
Køretøj
henstille 21
kontrollere 37
læsse 33
parkere 21
Køretøjets ledsagedokumenter 7
Kørsel 33

L

Læsning 33
Låse på servicelemmer 55
LED 150
Linnedskab 69
Lyskontakt 61

M

Miljøbeskyttelse 9, 30
Multifunktionsknap 61
Myggenet 58, 59, 103
Myggenetsdør (ekstraudstyr) 104

N

Nedlukning 131

Nettilslutning 95

Niveauer 61

Nøgle 10, 51

Nummerplade 10

Nyttelast 19, 33

O

Opbevaringsrum 68

Klædeskab 68

Køkken 70, 71

Linnedskab 69

Overskab 69

Overskabe 69, 70

Skab under håndvask 71

Underkøje 70

Underskab 69

Opbevaringsskab

Spejlskab 71

Opholdsafdelingen 31, 51, 147

Opholdsrummet 62

Oplader 78

Opvarmning 106

Oversigt 49

Overskab 69

Overskabe 69, 70

P

Pæreskift 150

Parkering 45

Pleje 129

R

Rejse og parkering 44

Rejseliste 36

Renlighed 30

Røgmelder 61, 100

Rullegardin 58, 59, 103

Rumtermostat 108

S

Sanitære anlæg 28

Sanitet 64



Indeks

- Service 133
Serviceskema 134
Sidde 113
Siddegruppe 62
Sikkerhed 11
 Brandbeskyttelse 14
 Bremser 17
 Efter turen 21
 Elektrisk anlæg 25
 Før turen 20
 Gasanlæg 22
 Gasapparater 23
 Generelle krav 13
 Køretøjets udstyr 18
 Mål og vægt 15
 Sanitære anlæg 28
 Tilkobling af campingvogn 16
 Under turen 21
Sikkerhedsoplysninger og advarsler 8
Skifte pærer 150
Skorsten 90
Skydevindue 57, 102
Sove 113
Soveafdeling 63
Spildevand 30, 91, 93
Spildevandstank 64
Spisestel 67
Stabiliseringssystem 43
Symbolforklaring 8
T
Tagluge 59, 105
Tagluger 59
Teknisk dokumentation 7
Teknisk udstyr 73
Tekniske data 31
Tilkoble 41
Tilsluttet brug 11
Toilet 66
Toiletkemi 30
Toiletskyllning 118
Toilettank 119
Trækvindue 57
Trækvinduer 102
Trafiksikkerhed 15
TRUMA-varmer 89, 106
Trykreduktionsventil 87
Tvangsventilation 59
Tv-holder 72
Typeskilt 32
U
Udstyr, teknisk 73
Udvendig rengøring 129
Underskab 69
V
Vandaftapningsventil 94
Vandvarmer 61, 64, 93, 111
Varmer 89
Varmluftdyse 89, 110
Vask 67
Ventilation 101
Vinduer 57



Bürstner GmbH & Co. KG

Weststraße 33
D-77694 Kehl / Rhein
Tel. +49 7851 / 85 - 0
Service-Hotline 85-950
Fax +49 7851 / 85 - 201
info@buerstner.com

Bürstner Service-Center

Elsässer Straße 80
D-77694 Kehl / Neumühl

www.buerstner.com

