

Aan de gebruiker van dit handboek ...

Onze medewerkers feliciteren u met uw nieuwe Bürstner-camper. U heeft een hoogwaardig voertuig aangeschaft, waarvan u veel plezier zult hebben.

Gelijk bij de overname krijgt u van de Bürstner-dealer een gedetailleerde instructie voor alle belangrijke functies, zodat u uw camper altijd correct en vooral eenvoudig kunt bedienen en gebruiken.

Als permanente begeleider voor het beantwoorden van vragen over uw camper staan u dit handboek, de gebruiksaanwijzing van de fabrikant van het basisvoertuig en de gebruiksaanwijzingen van de fabrikanten van de apparatuur ter beschikking.

Voor het begin van de eerste rit

Gebruik dit handboek niet alleen als naslagwerk, maar maak u er grondig mee vertrouwd.

Vul de garantiekaarten voor de inbouwapparatuur en de speciale uitvoeringen in de afzonderlijke gebruiksaanwijzingen in en stuur de garantiekaarten op naar de fabrikanten van de apparatuur. Daarmee verzekert u zich van uw recht op garantie voor alle apparatuur.

1	Inleiding	7	5.3	Rijsnelheid	42
1.1	Algemeen.....	8	5.4	Remmen.....	43
1.2	Milieu-instructies.....	8	5.5	Veiligheidsgordels	43
2	Dichtheidsgarantie	11	5.5.1	Algemeen	43
2.1	Bürstner-garantievoorwaarden.....	11	5.5.2	Veiligheidsgordel juist dragen	44
2.2	Bewijs controle op lekkage.....	13	5.6	Kinderbeveiligingssystemen	44
2.2.1	Voertuiggegevens	13	5.7	Pilotenstoel voor bestuurdersstoel en passagiersstoel	46
2.2.2	Controle op lekkage (bewijsstukken)	14	5.7.1	Stoelen (Aguti-Liner) (gedeeltelijk speciale uitvoering)	46
3	Veiligheid.....	15	5.8	Stoelverwarming (speciale uitvoering)	47
3.1	Brandveiligheid	15	5.9	Hoofdsteunen	48
3.1.1	Voorkomen van brand.....	15	5.10	Opstelling van de zitplaatsen	48
3.1.2	Brandbestrijding.....	15	5.11	Vouwverduistering in de bestuurderscabine.....	49
3.1.3	Bij brand.....	15	5.11.1	Vouwverduistering Remis.....	49
3.2	Algemeen.....	16	5.12	Brandstof tanken.....	49
3.3	Verkeersveiligheid.....	17	6	Voertuig opstellen	51
3.4	Gebruik van een aanhanger	18	6.1	Handrem	51
3.5	Gasinstallatie	19	6.2	Opstap	51
3.5.1	Algemene instructies.....	19	6.3	Oprijblokken	51
3.5.2	Gasflessen	20	6.4	Wielkeggen.....	51
3.6	Elektrische installatie.....	21	6.5	Steunen	52
3.7	Waterinstallatie	21	6.5.1	Algemene instructies.....	52
4	Voor het rijden.....	23	6.5.2	Hefsteunen (AL-KO) (speciale uitvoering)	52
4.1	Sleutels	23	6.6	230-V-aansluiting.....	53
4.2	Kentekenbewijs.....	23	6.7	Koelkast	53
4.3	Bijlading	23	6.8	Satellietinstallatie (speciale uitvoering)	53
4.3.1	Begrippen.....	24	6.8.1	Satellietinstallatie met automatische antenneafstelling (Teleco).....	54
4.3.2	Berekening van de bijlading.....	26	6.8.2	Satellietinstallatie met automatische antenneafstelling (Oyster Premium).....	55
4.3.3	Voertuig juist beladen.....	27	6.9	Markies (speciale uitvoering).....	57
4.3.4	Garage/opbergruimte achter	29	7	Wonen.....	59
4.3.5	Fietsenrek (speciale uitvoering).....	30	7.1	Centrale vergrendeling (speciale uitvoering)	59
4.4	Gebruik van een aanhanger	32	7.2	Ingangsdeur	59
4.5	Aanhangerkoppeling (speciale uitvoering)	32	7.2.1	Ingangsdeur, buiten	60
4.6	Elektrisch bedienbare opstap (gedeeltelijk speciale uitvoering).....	33	7.2.2	Ingangsdeur, binnen	60
4.7	TV-installatie (speciale uitvoering).....	35	7.2.3	Raam ingangsdeur (gedeeltelijk speciale uitvoering)	61
4.8	Afdekkingen van het aanrecht en de afdruiptank (gedeeltelijk speciale uitvoering).....	35	7.2.4	Vouwbare hor aan de ingangsdeur (gedeeltelijk speciale uitvoering)	61
4.9	Aanbouwonderdelen vergrendelen	36	7.3	Serviceluiken.....	62
4.10	Gasdrukregelaar	37	7.3.1	Klepslot met greepkom	62
4.11	Sneeuwkettingen (speciale uitvoering)	38	7.3.2	Noodontgrendeling garageluik	63
4.12	Verkeersveiligheid.....	38	7.3.3	Klepslot met drukknop.....	63
5	Tijdens de rit	41			
5.1	Rijden.....	41			
5.2	Achteruitrijcamera (speciale uitvoering)	42			

Inhoudsopgave

7.4	Meubelluiken.....	64	9.3	USB-aansluiting (gedeeltelijk speciale uitvoering)	100
7.4.1	Meubelluiken met drukknop.....	64	9.4	12-V-boordnet	101
7.4.2	Meubelluiken met greep en ontgrendelingsknop	65	9.4.1	Startaccu.....	101
7.5	Afdekking bodemvak.....	65	9.4.2	Woonruimteaccu	102
7.6	Lichtschakelaar.....	66	9.4.3	Accu's laden via 230-V-voorziening.....	104
7.6.1	Ingangsbereik.....	66	9.4.4	Accu's laden via voertuigmotor	104
7.6.2	Binnen	66	9.5	Elektroblok (EBL 30).....	105
7.6.3	Kledingkastverlichting (gedeeltelijk speciale uitvoering)	67	9.5.1	Accu-scheidingsschakelaar	106
7.6.4	Lamp in de garage achter	67	9.5.2	Accu-keuzeschakelaar	106
7.7	TV-installatie	68	9.5.3	Accubewaking.....	106
7.7.1	Wandhouder	68	9.5.4	Acculading	107
7.8	Ventileren.....	68	9.5.5	Achteraf monteren van meer 12-V-verbruikers	107
7.9	Ramen.....	69	9.6	Paneel LT 96	108
7.9.1	Uitzetbaar raam.....	70	9.6.1	Toets voor 12-V-voorziening.....	108
7.9.2	Vouwverduistering en rolhor	72	9.6.2	Indicatie-instrument V/tank voor accu spanning en water- of afvalwaterhoeveelheid	108
7.9.3	Vouwverduisteringen voor voorruit, bestuurdersraam en passagiersraam.....	73	9.6.3	Toets voor waterpomp	110
7.10	Vario-rolgordijn	74	9.6.4	Accu-alarm voor woonruimteaccu.....	110
7.11	Dakluiken.....	75	9.6.5	12-V-controlelicht	110
7.11.1	Dakluik met kliksluiting.....	76	9.6.6	230-V-controlelicht.....	110
7.11.2	Heki-dakluik (gedeeltelijk speciale uitvoering)	77	9.7	Zonnepanelen (speciale uitvoering).....	111
7.11.3	Dakluik Skyroof (gedeeltelijk speciale uitvoering)	78	9.8	230-V-boordnet.....	112
7.12	Tafels.....	81	9.8.1	230-V-aansluiting (CEE- contactdoos).....	112
7.12.1	Vaste tafel.....	81	9.8.2	230-V-voorziening aansluiten.....	113
7.12.2	Heftafel	82	9.9	Zekeringen	114
7.13	Bedden	83	9.9.1	Zekeringen 12 V	114
7.13.1	Hefbed, elektrisch bedienbaar	83	9.9.2	Zekering 230 V.....	118
7.14	Zitgroepen ombouwen om te slapen	85	9.10	Buitencontactdoos (speciale uitvoering).....	119
7.14.1	Ombouw half-dinette tot noodbed	86	9.11	Stroomschema's	120
7.14.2	Ombouw L-zitgroep tot dwarsbed (met extra kussen tafel)	86	9.11.1	Stroomschema binnen (EBL 30)	120
7.14.3	Ligvlak éénpersoonsbedden (speciale uitvoering)	87	9.11.2	Aansluitschema, paneel (LT 96).....	121
7.15	Doucheaansluiting voor buitendouche (speciale uitvoering).....	88	10	Inbouwapparatuur	123
8	Gasinstallatie.....	89	10.1	Algemeen	123
8.1	Algemeen	89	10.2	Verwarming en boiler	124
8.2	Gasflessen.....	90	10.2.1	Juist verwarmen.....	125
8.3	Gasafsluitkranen	92	10.2.2	Heteluchtverwarming en boiler met digitaal bedieningspaneel CP plus.....	125
8.4	Externe gasaansluiting (speciale uitvoering).....	92	10.2.3	Wandschoorsteen	131
8.5	Omschakelinstallatie voor gasflessen (speciale uitvoering)	93	10.2.4	Elektrische vloerverwarming (speciale uitvoering).....	132
8.6	Gasflessen vervangen	97	10.3	Klimaatregeling (speciale uitvoering).....	133
9	Elektrische installatie	99	10.3.1	Klimaatregeling Truma Aventa	133
9.1	Algemene veiligheidsinstructies	99	10.3.2	Telair.....	137
9.2	Begrippen	99	10.4	Besturing van eindapparaten per app (speciale uitvoering)	138

10.5	Kookplaat	140	12.6	Stilstand	173
10.5.1	Gaskooktoestel	140	12.6.1	Tijdelijke stilstand	173
10.5.2	Fornuis met gasbakoven en grill (speciale uitvoering)	141	12.6.2	Stilstand in de winter	175
10.6	Koelkast	144	12.6.3	Ingebruikname van het voertuig na tijdelijke stilstand of na stilstand in de winter	176
10.6.1	Koelkast-ventilatioerooster	144			
10.6.2	Thetford N3000 E/A	146	13	Onderhoud	177
10.6.3	Vergrendeling van de koelkastdeur	149	13.1	Officiële controles	177
11	Sanitaire inrichting	151	13.2	Inspectiewerkzaamheden	177
11.1	Watervoorziening, algemeen	151	13.3	Onderhoudswerkzaamheden	178
11.2	Waterinstallatie	152	13.4	Deuren	178
11.2.1	Watertank	152	13.5	Woonruimteaccu	178
11.2.2	Drinkwatervulopening met deksel	152	13.6	Vervangen van gloeilampen, buiten	178
11.2.3	Waterinstallatie vullen	153	13.6.1	Verlichting front	179
11.2.4	Water bijvullen	154	13.6.2	Verlichting achter	180
11.2.5	Overloop sluiten/openen	154	13.6.3	Verlichting zijkant	180
11.2.6	Water aftappen (draaigreep met overloop)	155	13.6.4	Gloeilamptypen voor buitenverlichting	181
11.2.7	Waterinstallatie leegmaken	155	13.7	Vervangen van gloeilampen, binnen	181
11.3	Afvalwaterinstallatie	157	13.7.1	Woonruimteverlichting	182
11.3.1	Afvalwater aftappen	157	13.7.2	Opbouwlamp	182
11.3.2	Verwarming voor afvalwatertank en afvalwaterleidingen (speciale uitvoering)	158	13.8	Reserveonderdelen	183
11.4	Toiletruimte	159	13.9	Typeplaatje	184
11.5	Toilet	160	13.10	Waarschuwings- en aanwijzingsstickers	184
11.5.1	Toilet voorbereiden	160	14	Wielen en banden	185
11.5.2	Zwenkbaar toilet	161	14.1	Algemeen	185
11.5.3	Toilet met vaste bank	162	14.2	Keuze van de banden	186
11.5.4	Fecaliëntank leegmaken	163	14.3	Aanduidingen op de band	187
12	Verzorging	165	14.4	Omgang met banden	187
12.1	Uitwendige verzorging	165	14.5	Wiel vervangen	188
12.1.1	Algemeen	165	14.5.1	Algemene instructies	188
12.1.2	Wassen met hogedrukreiniger	165	14.5.2	Aandraaimoment	189
12.1.3	Voertuig wassen	166	14.5.3	Wiel vervangen	190
12.1.4	Vensterruiten uit plexiglas	166	14.6	Bandenspanning	191
12.1.5	Opstap	167	15	Storingsopsporing	193
12.2	Inwendige verzorging	167	15.1	Reminstallatie	193
12.2.1	Krasbestendig oppervlak (keuken- en tafelblad) (speciale uitvoering)	168	15.2	Satellietinstallatie	193
12.3	Waterinstallatie	169	15.3	Elektrische installatie	194
12.3.1	Watertank reinigen	169	15.4	Gasinstallatie	196
12.3.2	Waterleidingen reinigen	169	15.5	Verwarming/boiler	197
12.3.3	Waterinstallatie ontsmetten	170	15.5.1	Verwarming/boiler met digitaal bedieningspaneel CP plus	197
12.3.4	Afvalwatertank reinigen	170	15.6	Klimaatregeling	198
12.4	Klimaatregeling	171	15.6.1	Truma	198
12.4.1	Truma	171	15.6.2	Telair	199
12.4.2	Telair	171	15.7	Kookplaat	200
12.5	Winterverzorging	172	15.7.1	Gaskooktoestel/gasbakoven	200
12.5.1	Vorbereidingen	172	15.8	Koelkast	200
12.5.2	Wintergebruik	172	15.8.1	Algemeen	200
12.5.3	Na het winterseizoen	173	15.8.2	Thetford N 3000 E/A	201

Inhoudsopgave

15.9	Watervoorziening.....	202	17.3	Gasvoorziening in Europese landen.....	208
15.10	Opbouw.....	204	17.4	Bepalingen m.b.t. tol in Europese landen.....	208
16	Technische gegevens	205	17.5	Tips voor veilig overnachten onderweg	209
16.1	Aanzicht plattegronden.....	205	17.6	Tips voor winterkampeerders.....	209
16.2	Lengtemaattabel/slaapplaatsen	206	17.7	Reischecklists	210
17	Nuttige tips	207	18	Inspectieschema.....	213
17.1	Verkeersbepalingen in het buitenland	207			
17.2	Hulp op de Europese wegen.....	207			

Voor ingebruikname deze gebruiksaanwijzing volledig lezen!

De gebruiksaanwijzing altijd in het voertuig meenemen. Alle veiligheidsbepalingen ook meegeven aan andere gebruikers.



- ▶ Het niet inachtnemen van dit teken kan personen in gevaar brengen.



- ▷ Het niet inachtnemen van dit teken kan leiden tot beschadigingen aan het voertuig.



- ▷ Dit teken verwijst naar aanbevelingen of bijzonderheden.



- ▷ Dit teken verwijst naar milieubewust handelen.

Deze gebruiksaanwijzing bevat secties, waarin uitrustingen van een bepaald model of speciale uitvoeringen zijn beschreven. Deze secties zijn extra gekenmerkt. Het is mogelijk dat uw voertuig niet is uitgerust met deze speciale uitvoeringen. De uitrusting van uw voertuig kan daarom bij sommige afbeeldingen en beschrijvingen afwijken.

Anderzijds kan uw voertuig zijn uitgerust met andere speciale uitvoeringen, die niet worden beschreven in deze gebruiksaanwijzing.

De speciale uitvoeringen zijn alleen dan beschreven als hierbij een nadere uitleg nodig is.

De apart bijgevoegde gebruiksaanwijzingen in acht nemen.



- ▷ De aanwijzingen "rechts", "links", "voor", "achter" zijn gerelateerd aan de rijrichting.
- ▷ Alle maten en gewichten zijn "circa"-gegevens.

Loopt het voertuig schade op door het niet inachtnemen van de in deze gebruiksaanwijzing aangegeven instructies, dan komt uw recht op garantie te vervallen.

Onze voertuigen worden voortdurend verder ontwikkeld. Wij vragen om uw begrip dat wijzigingen in vorm, uitrusting en techniek zijn voorbehouden. Uit de inhoud van deze gebruiksaanwijzing kunnen om deze redenen geen claims door de fabrikant worden aanvaard. Beschreven zijn de uitrustingen die tot op het moment van in druk gegeven bekend zijn.

Overname, vertaling en verveelvoudiging, ook van uittreksels, is zonder schriftelijke toestemming van de fabrikant niet toegestaan.

1.1 Algemeen

Het voertuig is gebouwd volgens de stand de techniek en de erkende veiligheidstechnische regels. Desondanks kunnen personen letsel oplopen of het voertuig beschadigd worden, als de veiligheidsinstructies in deze gebruiksaanwijzing niet in acht genomen worden.

Het voertuig voor eerste ingebruikname voorzien van de wettelijk verplichte uitrusting (bijv. verbandtrommel, waarschuwingsvest, gevarendriehoek enz.). Bij reizen naar het buitenland de overeenkomstige voorschriften voor de uitrusting in acht nemen.

Het voertuig alleen in technisch onberispelijke staat gebruiken. De gebruiksaanwijzing in acht nemen.

Storingen, die de veiligheid van personen of van het voertuig aantasten, meteen door vaklieden laten verhelpen. Om verdere schade te voorkomen bij storingen de schademinimaliseringsplicht van de gebruiker in acht nemen.

De reminstallatie en gasinstallatie van het voertuig alleen door een geautoriseerde werkplaats laten controleren en repareren.

Veranderingen aan de opbouw mogen alleen worden aangebracht met toestemming van de fabrikant.

Het voertuig is uitsluitend bedoeld voor het transport van personen. Reisbagage en toebehoren mogen niet zwaarder zijn dan de technisch toegelaten totale massa.

Houdt u zich aan de door de fabrikant voorgeschreven termijnen voor keuring en inspectie.

1.2 Milieu-instructies



- ▷ Verstoor de rust in de natuur niet en houd de natuur schoon.
- ▷ In principe geldt: Afvalwater in iedere vorm en huisvuil horen niet thuis in de straatgoot of in de vrije natuur.
- ▷ Afvalwater aan boord alleen opvangen in de afvalwatertank of desnoods in andere daarvoor geschikte reservoirs.
- ▷ Afvalwatertank en toilet-cassette of fecaliëntank alleen leegmaken op daarvoor aangewezen sanitairstations op campings of staanplaatsen. Bij verblijf in steden en gemeentes de regelgeving bij de staanplaatsen in acht nemen of naar sanitairstations vragen.
- ▷ Afvalwatertank zo vaak mogelijk leegmaken, ook wanneer deze nog niet helemaal vol zit (hygiëne).
- ▷ Afvalwatertank en evt. aftapleiding zo mogelijk na het leegmaken met vers water uitspoelen.
- ▷ Toilet-cassette of fecaliëntank niet te vol laten raken. De toilet-cassette of de fecaliëntank onmiddellijk leegmaken wanneer de niveauaanduiding oplicht of eerder.
- ▷ Huisvuil ook op reis sorteren in glas, blik, plastic en groen afval. Bij de betreffende gastgemeente vragen naar de afvalverwerkingsmogelijkheden. Huisvuil mag niet worden gedeponeerd in de vuilnisbakken op parkeerplaatsen.



- ▷ De afvalbakken zo vaak mogelijk in de tonnen of containers leegmaken, die daarvoor zijn bedoeld. Zo kunnen onaangename luchtjes worden vermeden en blijft er niet te veel afval aan boord.
- ▷ Voertuigmotor bij stilstand niet onnodig laten draaien. Een koude motor stoot in stationaire gang zeer veel schadelijke stoffen uit. De bedrijfstemperatuur van de motor wordt het snelst bereikt door te rijden.
- ▷ Voor het toilet milieuvriendelijke en biologisch goed afbreekbare chemische producten gebruiken in geringe doseringen.
- ▷ Voor langere verblijven in steden en gemeentes parkeerplaatsen opzoeken die speciaal voor campers zijn aangewezen. Bij de betreffende stad of gemeente naar parkeermogelijkheden informeren.
- ▷ Staanplaatsen altijd in schone toestand achterlaten.

2.1 Bürstner-garantievoorwaarden



1. BÜRSTNER GmbH & Co. KG, Weststraße 33, 77694 Kehl (garantiegever) verleent op de door haar vanaf MJ 2019 geproduceerde voertuigen een dichtheidsgarantie van 10 jaar - maximaal echter tot een totale kilometerstand van 120.000 km - voor de volgende onderdelen van camper/campervan en caravan, dat bij normaal, niet-commercieel gebruik van het voertuig in overeenstemming met het contract, geen vocht van buiten naar binnen (binnenruimte) kan dringen.

Uitwendige verbindingsnaden:

- Dak/zijwand
- Dak/achterwand
- Dak/bestuurderscabine
- Wanden/onderkant
- Chassis/onderkant

Uitwendige afdichtingen tussen inbouwonderdelen en de uitsparingen van de opbouw:

- Deuren
- Ramen
- Service- en garageluik
- Dakluiken
- Voorzieningen voor watervulling
- Luiken voor stroomvoorziening

De garantienemer moet bewijzen dat er aanspraak kan worden gemaakt op de garantie van het voertuig.

2. Bij een geldige garantieclaim betreffende ondeugdelijke afdichting (zie nummer 1), is de garantieverlener onder deze garantievoorwaarden uitsluitend verplicht tot reparatie van de betreffende voertuigonderdelen middels gratis herstel of vervanging van het betreffende onderdeel, afhankelijk van wat de garantiegever noodzakelijk acht om het lek te verhelpen. De vereiste werkzaamheden worden door de garantiegever of een door de garantiegever erkende dealer uitgevoerd volgens de richtlijnen van de garantiegever. Wanneer bij het verhelpen van het lek door aanpassingen of andere wijzigingen aan het voertuig extra kosten ten opzichte van de oorspronkelijke staat ontstaan, zijn deze voor rekening van de garantienemer. De kosten voor garantiwerkzaamheden die niet door de garantiegever of een door de garantiegever erkende dealer zijn uitgevoerd, worden niet terugbetaald, ongeacht of er sprake is van een garantieclaim. De garantienemer heeft uit hoofde van deze garantie geen recht op verdere claims aan de garantiegever, vooral betreffende nalevering, opzegging van de koopovereenkomst, waardevermindering of schadevergoeding (ook bij gevolgschade), zoals vergoeding van directe of indirecte materiële of immateriële gevolgschade. Uitgesloten zijn bijvoorbeeld claims voor vergoeding van transport- of reiskosten, sleepkosten, verlies van inkomsten of vakantiedagen, evenals vergeefse uitgaven. Deze garantie heeft geen invloed op de wettelijke rechten van de garantienemer ten opzichte van de verkoper. De wettelijke garantierechten van de garantienemer ten opzichte van de verkoper bestaan, onafhankelijk van de claims die uit deze garantie voortvloeien.

3. De looptijd van de garantie gaat in op de dag van eerste registratie of bij overdracht van het voertuig aan de eerste koper, afhankelijk van wat zich het eerst voordoet, maar uiterlijk één jaar na eerste levering van het voertuig aan de dealer.
De garantie geldt zolang het voertuig geschikt is voor gebruik, maar maximaal 10 jaar en tot een kilometerstand van 120.000 km, afhankelijk van wat zich het eerst voordoet. Wanneer het voertuig van eigenaar verandert, is dit niet van invloed op de garantie. De garantie verloopt wanneer de volgens nummer 4 vereiste jaarlijkse keuringen niet zijn uitgevoerd. Garantiewerkzaamheden verlengen de garantiedur niet en deze laten de garantie ook niet opnieuw beginnen.
4. Voorwaarde voor een geslaagde garantieclaim is dat het voertuig jaarlijks naar een erkende BÜRSTNER-dealer moet worden gebracht voor een vochtdichtheidsinspectie. Deze inspectie moet jaarlijks tussen de 11e en 13e maand na aanvang van de garantieperiode (zie nummer 3) worden uitgevoerd. De kosten voor de vochtdichtheidscontrole zijn voor de garantienemer. Claims door de garantienemer die uit deze garantie voortvloeien, gelden alleen wanneer de jaarlijkse inspecties door een erkende BÜRSTNER-dealer naar behoren zijn aangetoond.
Daarbij hoort een inspectieboekje dat door de BÜRSTNER-dealer wordt ingevuld. De garantienemer moet bewijzen dat de vochtdichtheidscontroles regelmatig zijn uitgevoerd.
5. De garantienemer moet binnen 15 dagen na kennisname van het optreden van een lekkage of vocht dat op een lekkage duidt, een erkende BÜRSTNER-dealer hiervan schriftelijk op de hoogte stellen. Kennis van een probleem staat gelijk aan grove nalatigheid en nalatige onwetendheid. De datum van ontvangst van de melding door de BÜRSTNER-dealer is bepalend voor de periode van 15 dagen. Bij de melding moet het garantiecertificaat worden bijgevoegd. Wanneer de lekkage niet tijdig en volgens de juiste procedure wordt gemeld, kan er geen aanspraak op deze garantie worden gemaakt.
6. De noodzaak tot evenals de aard en omvang van de reparatie van de lekkage worden volledig bepaald door de garantiegever, resp. haar erkende dealers.
7. In de volgende gevallen zijn garantieclaims uitgesloten:
 - Natuurkrachten (bijv. overstromingen, hagel enz.) en enigerlei schade door dieren.
 - Schade door een ongeval.
 - Lekkages vanwege modificaties resp. uitbreidingen aan het voertuig, die niet door een BÜRSTNER-dealer zijn uitgevoerd.
 - Lekkages vanwege schade die niet correct is gerepareerd en die niet door een BÜRSTNER-dealer is gerepareerd.
 - Tijdens een beurt vastgestelde schade aan de buitenkant, die niet onmiddellijk door de garantienemer is verholpen.
 - Corrosie van het aluminium die niet op een lekkage kan worden teruggevoerd.
 - Wanneer het voertuig door het gebruik van reserveonderdelen die niet door BÜRSTNER zijn goedgekeurd wordt veranderd en als gevolg daarvan een garantieclaim ontstaat.
 - Condenswater door gebrekkige ventilatie.
 - Behandeling en gebruik van het voertuig die onjuist of in strijd met de overeenkomst zijn.

- Schade door onjuist gebruik van verzorgings- of reinigingsmiddelen (zie ook instructies bij verzorging in de gebruiksaanwijzing).
 - Schade door het niet in acht nemen van de gebruiksaanwijzing en de reparatie- en onderhoudsinstructies van de fabrikant.
 - Overige schade waarvoor noch de garantiegever noch een dealer van de garantiegever verantwoordelijk is.
8. Er zijn kosten verbonden aan de vocht-dichtheidsinspectie. De kosten van de beurten zijn voor rekening van de garantienemer (zie nummer 4).
9. Exclusieve rechterlijke bevoegdheid ligt, voor zover wettelijk toegestaan, in Kehl. Plaats van uitvoering voor alle aanvragen die voortvloeien uit deze garantie is Kehl. Deze garantie is uitsluitend onderworpen aan het recht van de Bondsrepubliek Duitsland. Dit geldt ongeacht de woonplaats of vestigingsplaats van de garantienemer.

2.2 Bewijs controle op lekkage

Bewijsvoering



- ▷ De jaarlijkse controles op lekkage zijn vereist voor de geldigheid van de dichtheidsgarantie op de woonopbouw.

Het inspectieboekje moet door uw vakhandelaar na iedere controle volledig worden ingevuld, in het onlinesysteem worden ingevoerd en voor u worden geprint.

2.2.1 Voertuiggegevens

De volgende inspectieboekjes gelden uitsluitend voor het voertuig:

Naam	Registratie
Model, type	
Chassis-nr.	
Sleutel-nr.	
Datum afgifte kentekenbewijs deel I/datum van overdracht	
Gekocht bij firma	

2.2.2 Controle op lekkage (bewijsstukken)

12 maanden _____	
Stempel van Bürstner-dealer	
Datum	Handtekening

24 maanden _____	
Stempel van Bürstner-dealer	
Datum	Handtekening

36 maanden _____	
Stempel van Bürstner-dealer	
Datum	Handtekening

48 maanden _____	
Stempel van Bürstner-dealer	
Datum	Handtekening

60 maanden _____	
Stempel van Bürstner-dealer	
Datum	Handtekening

72 maanden _____	
Stempel van Bürstner-dealer	
Datum	Handtekening

84 maanden _____	
Stempel van Bürstner-dealer	
Datum	Handtekening

96 maanden _____	
Stempel van Bürstner-dealer	
Datum	Handtekening

108 maanden _____	
Stempel van Bürstner-dealer	
Datum	Handtekening

Laatste update: Augustus 2018

Hoofdstukoverzicht

In dit hoofdstuk staan belangrijke veiligheidsinstructies. De veiligheidsinstructies dienen ter bescherming van personen en voorwerpen.

3.1 Brandveiligheid

3.1.1 Voorkomen van brand



- ▶ Kinderen nooit alleen in het voertuig laten.
- ▶ Brandbare materialen weg houden van verwarmings- en kookapparaten.
- ▶ Halogeenlampen kunnen zeer heet worden. Als de lamp is ingeschakeld, moet de veiligheidsafstand tot brandbare voorwerpen altijd 30 cm bedragen. Brandgevaar!
- ▶ Nooit draagbare verwarmings- of kookapparaten gebruiken.
- ▶ Alleen geautoriseerde vaklieden mogen de elektrische installatie, de gasinstallatie of de inbouwapparatuur wijzigen.

3.1.2 Brandbestrijding



- ▶ In het voertuig altijd een poederbrandblusser meenemen. De brandblusser moet toegelaten en gekeurd zijn en altijd voor het grijpen liggen.
- ▶ De brandblusser regelmatig door geautoriseerde vaklieden laten controleren. Keuringsdatum in acht nemen.
- ▶ Al naargelang de uitrusting is de brandblusser bij de levering inbegrepen.
- ▶ In de buurt van de kookplaat altijd een blusdeken klaar houden.

3.1.3 Bij brand



- ▶ Alle inzittenden evacueren.
- ▶ Elektrische voorziening uitschakelen en van het elektriciteitsnet isoleren.
- ▶ Hoofdafsluitkraan op de gasfles sluiten.
- ▶ Alarm slaan en brandweer roepen.
- ▶ Brand bestrijden, indien dit zonder risico mogelijk is.



- ▷ Van de plaats en de bediening van de nooduitgangen op de hoogte stellen.
- ▷ Vluchtwegen vrijhouden.
- ▷ Gebruiksaanwijzing van de brandblusser in acht nemen.

3.2 Algemeen



- ▶ De zuurstof binnen in het voertuig wordt door ademen of door het gebruik van op gas werkende inbouwapparaten verbruikt. Daarom moet de verbruikte lucht voortdurend worden verversd. Met het oog hierop zijn in het voertuig kunstmatige ventilatieopeningen (bijv. dakluiken met kunstmatige ventilatie, paddestoeldakventilators of vloerventilators) ingebouwd. Kunstmatige ventilatieopeningen noch van binnen noch van buiten afdekken, bijv. met een wintermat, of dichtzetten. Kunstmatige ventilatieopeningen vrijhouden van sneeuw en bladeren. Er dreigt verstikkingsgevaar door een verhoogd CO₂-gehalte.
- ▶ Opbergruimten en garages achter mogen niet als slaappleatsen of als onderkomen voor personen of dieren gebruikt worden. Deze ruimten worden niet automatisch geventileerd. Er bestaat verstikkingsgevaar door te weinig zuurstof en afvoerlucht van de verwarming.
- ▶ Let op de doorgangshoogte van de deuren.



- ▷ Voor de inbouwapparatuur (verwarming, kookplaat, koelkast enz.) alsmede voor het basisvoertuig (motor, remmen enz.) zijn de betreffende gebruiksaanwijzingen en bedieningshandleidingen maatgevend. Absoluut in acht nemen.
- ▷ Als er toebehoren of speciale uitvoeringen worden aangebouwd, kunnen de afmetingen, het gewicht alsmede het rijgedrag van het voertuig veranderen. De aanbouwonderdelen moeten deels in de voertuigpapieren worden geregistreerd.
- ▷ Alleen velgen en banden gebruiken, die voor het voertuig zijn toegelaten. Informatie over de grootte van de toegelaten velgen en banden ontlene aan de voertuigpapieren of bij de geautoriseerde dealers en servicepunten opvragen.
- ▷ Bij het parkeren van het voertuig de handrem vast aantrekken.
- ▷ Als de technisch toegelaten totale massa van het voertuig meer dan 4 t bedraagt, moeten bij het parkeren op stijgende of dalende hellingen wielkeggen worden gebruikt. De wielkeggen worden standaard geleverd bij alle voertuigen met een totale massa van meer dan 4 t.



- ▷ Bij het verlaten van het voertuig absoluut alle deuren, serviceluiken en ramen sluiten.
- ▷ Wettelijk verplichte uitrusting (bijv. verbandtrommel, waarschuwingsvest, gevarendriehoek enz.) altijd meenemen. Bij reizen naar het buitenland gelden de overeenkomstige voorschriften van het gastland.
- ▷ Met het voertuig pas op de openbare weg rijden, als de chauffeur een voor deze voertuigklasse geldig rijbewijs bezit.
- ▷ Bij de verkoop van het voertuig alle gebruiksaanwijzingen van het voertuig en de inbouwapparatuur meegeven aan de nieuwe eigenaar.

3.3 Verkeersveiligheid



- ▶ Voor het begin van de rit de werking van signalerings- en verlichtingsinrichting, de besturing en de remmen controleren.
- ▶ Na langere stilstand (ca. 10 maanden) reminstallatie en gasinstallatie door een geautoriseerde werkplaats laten controleren.
- ▶ Voor het begin van de rit en ook na korte ritonderbrekingen controleren of de opstap volledig is ingeklapt.
- ▶ Voor het begin van de rit het hefbed beveiligen.
- ▶ Voor het begin van de rit de verduisteringen aan de voorruit, het bestuurders- en passagiersraam openen, vergrendelen en vastmaken.
- ▶ Voor het begin van de rit alle draaibare stoelen in de rijrichting draaien en vergrendelen. Tijdens de rit moeten de draaibare stoelen in de rijrichting vergrendeld blijven.
- ▶ Voor het begin van de rit alle bewegende delen en alle losse voorwerpen veilig opbergen.
- ▶ Voor het begin van de rit het flatscreen en de beeldschermhouder in de basispositie brengen en vergrendelen. Wanneer de beeldschermhouder in een TV-kast is ingebouwd: TV-kast sluiten.
- ▶ Voor het begin van de rit de losse spoelafdekking (indien aanwezig) afnemen en veilig in het keukenblok of in de kledingkast opbergen.
- ▶ Voor het begin van de rit verstelbare tafels vergrendelen.
- ▶ Tijdens de rit mogen personen zich alleen ophouden op de toegelaten zitplaatsen (zie hoofdstuk 5). Het toegelaten aantal zitplaatsen kan worden afgeleid uit de voertuigpapieren.
- ▶ Op zitplaatsen geldt de verplichting tot het dragen van veiligheidsgordels.
- ▶ Voor de rit de gordels omdoen en tijdens de rit omlaten.
- ▶ Kinderen onder de 13 jaar, die kleiner zijn dan 150 cm, tijdens de rit met een geschikt en officieel goedgekeurd kinderbeveiligingssysteem beveiligen.
- ▶ Kinderbeveiligingssystemen uitsluitend op de daarvoor bestemde zitplaatsen bevestigen. Het wordt ten sterkste aangeraden kinderbeveiligingssystemen bij voorkeur op de tweede zitrij aan te brengen.
- ▶ Een naar achteren gericht kinderbeveiligingssysteem **nooit** op een stoel met een **ingeschakelde frontairbag** gebruiken. Dit kan de **dood** of **ernstig letsel** bij kinderen tot gevolg hebben.
- ▶ Het basisvoertuig betreft een kleine vrachtwagen. Rijstijl dienovereenkomstig aanpassen.
- ▶ Bij onderdoorgangen, tunnels e.d. rekening houden met de totale hoogte van het voertuig (inclusief daklasten).
- ▶ In de winter moet voor het begin van de rit het dak sneeuw- en ijsvrij zijn.
- ▶ Regelmatig voor het begin van de rit of iedere 2 weken de bandenspanning controleren. Een verkeerde bandenspanning veroorzaakt overmatige slijtage en kan de banden beschadigen of zelfs doen klappen. Het voertuig kan uit controle raken (zie sectie 14.6).



- ▶ De verwarming niet gebruiken op tankstations. Explosiegevaar!
- ▶ De verwarming niet gebruiken in gesloten ruimten. Verstikkingsgevaar!



- ▷ Voor het begin van de rit de bijlading in het voertuig gelijkmatig verdelen (zie hoofdstuk 4).
- ▷ Bij het beladen van het voertuig en bij ritonderbrekingen, als er bijv. bagage of levensmiddelen worden bijgeladen, rekening houden met de technisch toegelaten totale massa en de toelaatbare asbelastingen (zie voertuigpapieren).
- ▷ Voor het begin van de rit alle binnendeuren, veranderbare scheidingswanden, laden en luiken sluiten en evt. vergrendelen. De deurbeveiliging van de koelkast vergrendelen.
- ▷ Voor het begin van de rit ramen en dakluiken sluiten.
- ▷ Voor het begin van de rit alle serviceluiken sluiten en de klepsloten vergrendelen.
- ▷ Voor het begin van de rit de externe steunen verwijderen en de aan het voertuig aangebouwde steunen inklappen.
- ▷ Voor het begin van de rit de antenne in de parkeerstand brengen.
- ▷ Bij de eerste rit en altijd na het vervangen van een wiel de wielschroeven/wielmoeren na 50 km aandraaien. Later van tijd tot tijd controleren op goed vastzitten. Aandraaimoment zie hoofdstuk 14.
- ▷ Banden mogen niet ouder zijn dan 6 jaar omdat het materiaal mettertijd broos wordt (zie hoofdstuk 14).
- ▷ Banden, wielophanging en besturing zijn blootgesteld aan een bijkomende belasting, als er sneeuwkettingen zijn gemonteerd. Met sneeuwkettingen langzaam (maximaal 50 km/u) en alleen over straten rijden die volledig met sneeuw zijn bedekt. Het voertuig kan anders beschadigd worden.

3.4 Gebruik van een aanhanger



- ▶ Bij het aan- of afkoppelen van een aanhanger is voorzichtigheid geboden. Ongeval- en verwondingsgevaar!
- ▶ Tijdens het rangeren voor het aan- of afkoppelen mag niemand zich tussen het trekvoertuig en de aanhanger bevinden.

3.5 Gasinstallatie

3.5.1 Algemene instructies



- ▶ De gebruiker van de gasinstallatie is verantwoordelijk voor het laten uitvoeren van periodieke controles en het in acht nemen van de onderhoudsintervallen.
- ▶ Voor het begin van de rit, bij het verlaten van het voertuig of als de gastoestellen niet gebruikt worden, alle gasafsluitkranen en de hoofdafsluitkraan aan de gasfles sluiten.
- ▶ Bij het tanken, op veerboten en in de garage moeten alle op gas werkende apparaten uitgeschakeld zijn (al naargelang uitvoering: verwarming, kookplaat, bakoven, grill, koelkast). Explosiegevaar!
- ▶ Wanneer een op gas werkend apparaat wordt gebruikt, het apparaat niet in gesloten ruimtes (bijv. garages) in gebruik nemen. Vergiftigings- en verstikkingsgevaar!
- ▶ De gasinstallatie alleen door een geautoriseerde werkplaats laten onderhouden, repareren of wijzigen.
- ▶ De gasinstallatie voor de ingebruikname en conform de nationale bepalingen door een geautoriseerde werkplaats laten controleren. Dit geldt ook voor niet aangemelde voertuigen. Bij wijzigingen aan de gasinstallatie de gasinstallatie meteen door een geautoriseerde werkplaats laten controleren.
- ▶ Ook de gasdrukregelaar, de gaslangen en de gasafvoerbuizen moeten worden gecontroleerd. De gasdrukregelaar en de gaslangen moeten overeenkomstig de nationaal vastgestelde periodes (maximaal na 10 jaar) worden vervangen. De eigenaar van het voertuig is verantwoordelijk voor het initiatief van de maatregel.
- ▶ Bij een defect aan de gasinstallatie (gaslucht, hoog gasverbruik) bestaat explosiegevaar! Onmiddellijk de hoofdafsluitkraan op de gasfles sluiten. Ramen en deuren openen en goed ventileren.
- ▶ Bij een defect aan de gasinstallatie: Niet roken, geen open vuur en geen elektrische apparaten (lichtschakelaar enz.) bedienen. Dichtheid gasvoerende delen en leidingen met lekzoek-spray controleren. Niet met open vuur controleren.
- ▶ Op inwendige aansluitstukken mogen alleen de daarvoor bestemde apparaten aangesloten zijn. Een apparaat niet buiten het voertuig gebruiken wanneer het op een inwendig aansluitstuk is aangesloten.
- ▶ Voor ingebruikname van de kookplaat voor een toereikende ventilatie zorgen. Raam of dakluik openen.
- ▶ Koken tijdens de rit is verboden.
- ▶ Kooktoestellen en bakovens op gas niet gebruiken voor verwarmingsdoeleinden.
- ▶ Als er meerdere gastoestellen voorhanden zijn, dan is voor ieder apparaat een gasafsluitkraan vereist. Wanneer gastoestellen niet worden gebruikt, moet de betreffende gasafsluitkraan worden gesloten.
- ▶ Ontstekingsbeveiligingen moeten na uitgaan van de gasvlam binnen een minuut sluiten. Daarbij is een klik te horen. Werking zo nu en dan controleren.



- ▶ De ingebouwde gastoestellen zijn uitsluitend ontworpen voor gebruik met propaangas, butaangas of een mengsel van beide gassen. De gasdrukregelaar alsmede alle ingebouwde gastoestellen zijn ontworpen voor een bedrijfsdruk van 30 mbar.
- ▶ Propaangas is gasvormig tot -42 °C, butaangas daarentegen slechts tot 0 °C. Bij lagere temperaturen is er geen gasdruk meer aanwezig. Butaangas is niet geschikt voor gebruik in de winter.
- ▶ De gaskast is door zijn functie en constructie een ruimte met opening naar buiten. De standaard ingebouwde kunstmatige ventilatie nooit afdekken of dichtzetten. Ontsnappend gas kan anders niet naar buiten worden weggeleid.
- ▶ De gaskast mag niet als opbergruimte worden gebruikt.
- ▶ De gaskast beveiligen tegen de toegang van onbevoegden. Daarvoor de toegang afsluiten.
- ▶ De hoofdafsluitkraan op de gasfles moet toegankelijk zijn.
- ▶ Alleen apparaten op gas aansluiten die voor een gasdruk van 30 mbar zijn bedoeld.
- ▶ De gasafvoerbuis moet aan de verwarming en aan de schoorsteen goed afsluiten en stevig vastzitten. De gasafvoerbuis mag niet beschadigd zijn.
- ▶ De rookgassen moeten onbelemmerd naar buiten kunnen stromen en de verse lucht moet onbelemmerd toe kunnen treden. Daarom de gasafvoerschoorsteen en inlaatopeningen schoon houden en vrijhouden (bijv. van sneeuw en ijs). De onderrand van het voertuig mag niet met flappen of door sneeuwwallen worden afgesloten.

3.5.2 Gasflessen



- ▶ Volle of lege gasflessen buiten het voertuig alleen met gesloten hoofdafsluitkraan en voorzien van beschermkap hanteren.
- ▶ Gasflessen alleen in de gaskast meenemen.
- ▶ Gasflessen in de gaskast verticaal plaatsen.
- ▶ Gasflessen beveiligd tegen draaien en kantelen vastbinden.
- ▶ Gas slang spanningsvrij op de gasfles aansluiten.
- ▶ Als de gasflessen niet op de gas slang zijn aangesloten, altijd de beschermkap aanbrengen.
- ▶ Hoofdafsluitkraan aan de gasfles sluiten voordat de gasdrukregelaar of de gas slang van de gasfles wordt verwijderd.
- ▶ Afhankelijk van de aansluiting de gas slang met de hand of een geschikte speciale sleutel van de gasfles afschroeven en weer op de gasfles schroeven. De schroefverbinding van de gasfles heeft meestal een linkse schroefdraad. **Niet** te vast aandraaien.
- ▶ Voor het gebruik in voertuigen uitsluitend een speciale gasdrukregelaar met veiligheidsventiel gebruiken. Andere gasdrukregelaars zijn niet toegelaten en voldoen niet aan de hoge eisen.



- ▶ Alleen gasflessen van 11 kg of 5 kg gebruiken. Campinggasflessen met ingebouwd terugslagventiel (blauwe flessen met een inhoud van max. 2,5 resp. 3 kg) mogen in uitzonderingsgevallen met een veiligheidsventiel worden gebruikt.
- ▶ Voor buitengasflessen zo kort mogelijke slangen gebruiken (max. 150 cm).
- ▶ Blokkeer nooit de ventilatieopeningen in de vloer onder de gasflessen.

3.6 Elektrische installatie



- ▶ Alleen vaklieden aan de elektrische installatie laten werken.
- ▶ Voordat er werkzaamheden worden uitgevoerd aan de elektrische installatie, alle apparaten en lichten uitschakelen, de accu afklemmen en het voertuig van het net scheiden.
- ▶ Alleen originele zekeringen met juiste waarden gebruiken.
- ▶ Defecte zekeringen alleen vervangen, als de foutoorzaak bekend en verholpen is.
- ▶ Zekeringen nooit overbruggen of repareren.

3.7 Waterinstallatie



- ▶ Staand water in de watertank of in waterleidingen wordt na korte tijd ondrinkbaar. Daarom voor ieder gebruik van het voertuig de waterleidingen en de watertank grondig reinigen. Na ieder gebruik van het voertuig de watertank en alle waterleidingen volledig leegmaken.
- ▶ Bij stilstand van meer dan één week de waterinstallatie vóór het gebruik van het voertuig ontsmetten (zie hoofdstuk 12).



- ▷ Als het voertuig gedurende meerdere dagen niet wordt gebruikt of bij vorstgevaar niet wordt verwarmd, de totale waterinstallatie leegmaken. Ervoor zorgen dat de waterpomp op het paneel is uitgeschakeld. De waterpomp loopt anders warm en kan beschadigd worden. De waterkranen in de middelste stand geopend laten. Het veiligheids-/aftapventiel (indien aanwezig) en alle aftapkranen geopend laten. Zo kunnen vorstschade aan de inbouwapparatuur, vorstschade aan het voertuig en afzettingen in watervoerende componenten worden vermeden.

Hoofdstukoverzicht

In dit hoofdstuk staat belangrijke informatie over wat u voor het begin van de rit in acht moet nemen en welke handelingen u voor de rit moet uitvoeren.

Aan het einde van het hoofdstuk vindt u een checklist, waarin de belangrijkste punten nog eens zijn samengevat.

4.1 Sleutels

Bij het voertuig ontvangt u de volgende sleutels:

Twee sleutels voor

- het contactslot
- de bestuurders- en passagiersdeur
- de brandstoftank

Twee sleutels voor

- de ingangsdeur van de opbouw
- de drinkwatervulopening
- de serviceluisen

Altijd een reservesleutel bewaren buiten het voertuig. Het betreffende sleutelnummer noteren. Bij verlies kunnen onze geautoriseerde dealers en werkplaatsen u verder helpen.

4.2 Kentekenbewijs

Uw voertuig moet voorzien zijn van een kentekenbewijs. De nationale bepalingen met betrekking tot het kentekenbewijs in acht nemen.

Houd er rekening mee, dat in sommige landen naast het EU-nummerbord een aparte landensticker verplicht is.

4.3 Bijlading



- ▶ Het overladen van het voertuig en een verkeerde bandenspanning kunnen het klappen van de banden tot gevolg hebben. Het voertuig kan uit controle raken (zie sectie 14.6).
- ▶ In de voertuigpapieren staat de technisch toegelaten totale massa of de massa inclusief in de fabriek aangebrachte speciale uitvoering (de daadwerkelijke massa) vermeld, maar niet het gewicht van het beladen voertuig (zie sectie 4.3.1). Voor uw eigen veiligheid raden wij aan het beladen voertuig (met alle voorwerpen en personen die op reis in het voertuig mee getransporteerd worden) voor het begin van de rit op een weegbrug te wegen.
- ▶ De snelheid aan de bijlading aanpassen. Bij zware bijlading wordt de remweg langer.



- ▷ De in de voertuigpapieren opgegeven technisch toegelaten totale massa (het toegestane totaalgewicht) en de maximale asbelasting door de bijlading niet overschrijden.
- ▷ Ingebouwd toebehoren en speciale uitvoeringen reduceren de bijlading.

Bij het beladen erop letten dat het zwaartepunt van de bijlading zich direct onder de bodem van het voertuig bevindt. De rij-eigenschappen van het voertuig kunnen anders wijzigen.

Maximaal toegelaten draaglasten

Naam	Belasting (kg)	
Hefbed	200	
Daklast	90	
Garage achter en opbergruimte achter	200	
Fietsenrek, niet neerlaatbaar	2e/3e	60
Fietsenrek, neerlaatbaar	2e/3e	60

4.3.1 Begrippen



- ▷ In de techniek is het begrip "massa" tegenwoordig in de plaats van het begrip "gewicht" gekomen. In het algemene taalgebruik is "gewicht" echter nog het gangbare begrip. Voor een beter begrip wordt daarom in de volgende secties het begrip "massa" alleen in vaststaande formuleringen gebruikt.

Technisch toegelaten totale massa in beladen toestand

De technisch toegelaten totale massa in beladen toestand is het gewicht dat een voertuig nooit mag overschrijden.

De technisch toegelaten totale massa in beladen toestand bestaat uit de **daadwerkelijke massa** en de **bijlading**.

De technisch toegelaten totale massa in de beladen toestand is door de fabrikant in de voertuigpapieren aangegeven.

Daadwerkelijke massa

De daadwerkelijke massa bestaat uit de massa in rijklare toestand en het gewicht van de in de fabriek aangebrachte speciale uitvoering.

Massa in rijklare toestand

De massa in rijklare toestand is het gewicht van het rijklare standaardvoertuig (zonder in de fabriek aangebrachte speciale uitvoering).

De massa in rijklare toestand bestaat uit:

- Leeg gewicht (massa van het lege voertuig) met de in de fabriek ingebouwde standaarduitrusting (zonder in de fabriek aangebrachte speciale uitvoering)
- Gewicht van de bestuurder
- Gewicht van de basisuitrusting

Tot het leeg gewicht behoren de ingegoten smeermiddelen als olie en koelvloeistof, het boordgereedschap en een voor 90 % gevulde brandstoftank.

Als gewicht van de bestuurder wordt altijd 75 kg berekend, onafhankelijk van hoeveel de bestuurder feitelijk weegt.

De basisuitrusting bestaat uit alle uitrustingen en vloeistoffen die voor een veilig en reglementair gebruik van het voertuig noodzakelijk zijn. Het gewicht van de basisuitrusting bevat:

- Een gevuld verswatersysteem
- Een voor 90 % gevulde gasfles
- Een gevuld verwarmingsstelsel
- De voedingskabels voor de 230-V-voorziening
- Een gevuld toiletspoelsysteem
- Het inbouwpakket voor een extra accu, als een extra accu mogelijk is

De afvalwatertank en de fecaliëntank zijn leeg.

Voorbeeld voor de berekening van de basisuitrusting

Watertank in rijtoestand met 20 l (overloop open)	20 kg
Aluminium gasfles	+ 11,5 kg
Boiler met 20 l	+ 20 kg
230-V-voedingskabel	+ 4 kg
Totaal	= 55,5 kg

De massa in rijklare toestand en de daadwerkelijke massa worden in de voertuigpapieren vermeld (bijv. 2900/2950 kg).

Bijlading

De bijlading bestaat uit:

- Conventionele belasting
- Bijkomende uitrusting
- Persoonlijke uitrusting



▷ De bijlading van het voertuig kan verhoogd worden door de daadwerkelijke massa te verminderen. Hiervoor is het bijvoorbeeld toegestaan om de vloeistofreservoirs te legen of de gasflessen te verwijderen.

Verklaringen bij de afzonderlijke bestanddelen van de bijlading vindt u in de volgende tekst.

Conventionele belasting

De conventionele belasting is het gewicht waarmee de fabrikant voor de passagiers rekening heeft gehouden.

Conventionele belasting betekent: Voor iedere zitplaats waarin de fabrikant heeft voorzien, wordt 75 kg berekend, onafhankelijk van het feitelijke gewicht van de passagiers. De bestuurdersplaats is al in de massa in rijklare toestand opgenomen en mag **niet** worden meegerekend.

Het aantal zitplaatsen is door de fabrikant in de voertuigpapieren aangegeven.

Bijkomende uitrusting

Tot de bijkomende uitrusting behoren toebehoren en speciale uitvoeringen. Voorbeelden voor bijkomende uitrusting zijn:

- Aanhangerkoppeling
- Dakreling
- Markies
- Fietsenrek of motorhouder
- Satellietinstallatie
- Magnetron

De gewichten van de verschillende speciale uitvoeringen moeten bij de fabrikant nagevraagd worden.

Persoonlijke uitrusting

De persoonlijke uitrusting omvat alle in het voertuig meegenomen voorwerpen, die niet bij de conventionele belasting en de bijkomende uitrusting zijn inbegrepen. Bij de persoonlijke uitrusting worden bijvoorbeeld gerekend:

- Levensmiddelen
- Servies
- Televisie
- Radio
- Kleding
- Beddengoed
- Speelgoed
- Boeken
- Toiletartikelen

Bovendien worden tot de persoonlijke uitrusting gerekend, onafhankelijk van de opbergplek:

- Dieren
- Fietsen
- Boten
- Surfplanken
- Sportuitrustingen

Voor de persoonlijke uitrusting moet de fabrikant conform de geldende bepalingen met tenminste een gewicht rekening houden dat volgens de volgende formule wordt berekend:

Formule Minimumgewicht M (kg) = $10 \times N + 10 \times L$

Verklaring N = max. aantal personen inclusief bestuurder, zoals door de fabrikant opgegeven

L = totale lengte van het voertuig in meters

4.3.2 Berekening van de bijlading



- ▶ De berekening van de bijlading in de fabriek is gedeeltelijk gebaseerd op gemiddelde gewichten. De technisch toegelaten totale massa in de beladen toestand mag uit veiligheidsoverwegingen echter in geen geval worden overschreden.
- ▶ In de voertuigpapieren staat de technisch toegelaten totale massa of de massa inclusief in de fabriek aangebrachte speciale uitvoering (de daadwerkelijke massa) vermeld, maar niet het gewicht van het beladen voertuig (zie sectie 4.3.1). Voor uw eigen veiligheid raden wij aan het beladen voertuig (met alle voorwerpen en personen die op reis in het voertuig mee getransporteerd worden) voor het begin van de rit op een weegbrug te wegen.

De bijlading (zie sectie 4.3.1) is het verschil in gewicht tussen

- de technisch toegelaten totale massa in beladen toestand en
- de daadwerkelijke massa.

Voorbeeld voor het bepalen van de bijlading

	Te berekenen massa in kg	Berekening
Technisch toegelaten totale massa	3500	
Daadwerkelijke massa inclusief basisuitrusting overeenkomstig de voertuigpapieren	- 3070	
Levert als toegelaten bijlading op	430	

De berekening van de bijlading uit het verschil tussen de technisch toegelaten totale massa in beladen toestand en de door de fabrikant aangegeven daadwerkelijke massa is echter slechts een theoretische waarde.

Alleen als het voertuig met gevulde tanks (brandstof en water), gevulde gasflessen en complete bijkomende uitrusting op een weegbrug wordt gewogen, kan de feitelijke bijlading worden vastgesteld.

Daarbij als volgt te werk gaan:

- Het voertuig eerst alleen met de voorwielen op de weegbrug rijden en laten wegen.
- Het voertuig vervolgens met de achterwielen op de weegbrug rijden en laten wegen.

De afzonderlijke waarden geven de huidige asbelastingen aan. Deze zijn belangrijk voor de juiste belading van het voertuig (zie sectie 4.3.3). De som van de waarden is het huidige gewicht van het voertuig.

Het verschil tussen de technisch toegelaten totale massa in beladen toestand en het gewogen gewicht van het voertuig is de feitelijke bijlading.

Aan de hand daarvan kan weer worden bepaald welk gewicht voor de persoonlijke uitrusting resteert:

- Het gewicht van de meerrijdende personen bepalen en van de waarde voor de feitelijke bijlading aftrekken.

Het resultaat is het gewicht dat aan persoonlijke uitrusting daadwerkelijk kan worden bijgeladen.

4.3.3 Voertuig juist beladen

- ▶ De technisch toegelaten totale massa in beladen toestand uit veiligheidsoverwegingen nooit overschrijden.
- ▶ De lading gelijkmatig op de linker- en rechterzijde van het voertuig verdelen.
- ▶ De lading gelijkmatig over beide assen verdelen. Daarbij de asbelastingen in acht nemen die in de voertuigpapieren zijn aangegeven. Bovendien de toegelaten draagkracht van de banden in acht nemen (zie hoofdstuk 14).
- ▶ Zware lasten achter de achteras kunnen de vooras door hefboomwerking ($\frac{1}{2} \frac{1}{2}$) ontlasten. Dit geldt in het bijzonder bij een lange overhang achter, als een motor op de houder aan de achterkant wordt getransporteerd of als de opbergruimte achter zwaar is beladen. De ontlasting van de vooras heeft vooral een negatieve invloed op de rij-eigenschappen bij voertuigen met voorasaandrijving.
- ▶ Alle voorwerpen zo opbergen dat deze niet kunnen wegglijden.



- ▶ Zware voorwerpen (voortent, conserven e. d.) in de buurt van de as opbergen. Voor het opbergen van zware voorwerpen zijn vooral diepergelegen opbergruimten geschikt, waarvan de deuren niet in de rijrichting kunnen worden geopend.
- ▶ Lichtere voorwerpen (wasgoed) in de dakopbergkasten opbergen.
- ▶ Het fietsenrek alleen met fietsen (max. drie stuks) beladen.

Grote opbergruimtes zoals de garage achter bieden ook plaats aan zware voorwerpen (bijv. scooters). De asbelasting van de achteras wordt daardoor in sommige gevallen overschreden.

De afzonderlijke assen mogen echter onder geen beding te zwaar worden beladen. Daarom is het belangrijk op welke afstand tot de assen de lading wordt opgeborgen.

Om de lading juist te verdelen, zijn een weegbrug, een meetlint, een rekenapparaat en een beetje tijd nodig.

Met twee eenvoudige formules kan worden berekend wat voor effect het gewicht van de lading op de assen heeft:

Formules

$A \times G : R =$ gewicht op de achteras

Gewicht op de achteras – G = gewicht op de vooras

Verklaring

A = afstand tussen opbergruimte en vooras in cm

G = gewicht van de lading in de opbergruimte in kg

R = wielbasis van het voertuig (afstand tussen de assen) in cm



- ▷ De afstanden buiten het voertuig horizontaal van het midden van het voorwiel naar het midden van de opbergruimte of het midden van het achterwiel meten.

Asbelastingen berekenen:

- De afstand tussen opbergruimte en vooras (A) met het gewicht van de lading in de opbergruimte (G) vermenigvuldigen en het resultaat door de wielbasis (R) delen. Daaruit volgt het gewicht waarmee de lading in de opbergruimte de achteras belast. Dit gewicht en de opbergruimte noteren.
- In een tweede stap het gewicht in de opbergruimte (G) van het zojuist berekende gewicht aftrekken. Als de uitkomst daarbij een **positieve** waarde is (voorbeeld 1), betekent dat de vooras met deze som **ontlast** wordt. Als de uitkomst een **negatieve** waarde is (voorbeeld 2), betekent dat de vooras **belast** wordt. Deze waarde eveneens noteren.
- Op deze manier alle opbergruimten van het voertuig berekenen.
- In een laatste stap alle voor de achteras berekende gewichten bij de achterasbelasting optellen en alle voor de vooras berekende gewichten bij de voorasbelasting optellen of ervan aftrekken.
Hoe achterasbelasting en voorasbelasting worden berekend, is in sectie 4.3.2 beschreven.

Als de berekende waarde de toegelaten asbelasting overschrijdt, moet de lading anders worden opgeborgen.

Als de vooras te sterk wordt ontlast, verslechtert de grip van de banden op de rijbaan (tractie), vooral bij voertuigen met voorasaandrijving. Ook in dit geval de lading anders opbergen.

Voorbeeld berekening

		Voorbeeld 1	Voorbeeld 2
Afstand naar de vooras	A	(A1) 450 (cm)	(A2) 250 (cm)
Gewicht in de opbergruimte	G	x 100 (kg)	x 50 (kg)
Wielbasis van het voertuig	R	÷ 325 (cm)	÷ 325 (cm)
Belasting op de achteras (bij de asbelasting optellen)		138,5 (kg)	38,5 (kg)
Gewicht in de opbergruimte		- 100 (kg)	- 50 (kg)
Ontlasting bij de vooras (van de asbelasting aftrekken)		38,5 (kg)	
Belasting van de vooras (bij de asbelasting optellen)			-11,5 (kg)

4.3.4 Garage/opbergruimte achter



- ▶ Opbergruimten en garages achter mogen niet als slaapplekken of als onderkomen voor personen of dieren gebruikt worden. Deze ruimten worden niet automatisch geventileerd. Er bestaat verstikkingsgevaar door te weinig zuurstof en afvoerlucht van de verwarming.
- ▶ Bij het beladen van de garage/opbergruimte achter moet men rekening houden met de toelaatbare asbelastingen en de technisch toegelaten totale massa.
- ▶ De maximaal toegelaten belasting van de garage/opbergruimte achter bedraagt 200 kg. De toegestane achterasbelasting niet overschrijden.
- ▶ In acht nemen: Als de garage achter of (afhankelijk van het model) de opbergruimte achter maximaal **belast** wordt, dan wordt door de hefboomwerking de vooras **ontlast**. De rij-eigenschappen worden slechter.



- ▷ Afhankelijk van de uitrusting van het voertuig zijn in de garage achter resp. in de opbergruimte achter sjorrails met sjorogen gemonteerd. De lading altijd aan de sjorogen bevestigen. Voor het bevestigen spanriemen of evt. sjornetten maar nooit rubberen expanders gebruiken.
- ▷ Voor het vastbinden van de lading altijd het vastzitten van de sjorogen in de sjorrail controleren. Als het sjorrog niet vast in de sjorrail is verankerd, kan bij scherpe stuurbewegingen of bij remmen de lading wegglijden of losraken.
- ▷ Verdeel de lading gelijkmatig. Te zware geconcentreerde belastingen beschadigen de vloerbedekking.
- ▷ Wanneer in de opbergruimte achter een uitschuifdeel aanwezig is: controleren dat het uitschuifdeel vergrendeld is.
- ▷ Het door uw handelaar aangeboden houdersysteem gebruiken als er tweewielers in de garage achter worden meegenomen.

4.3.5 Fietsenrek (speciale uitvoering)



- ▶ Bij het beladen van het fietsenrek moet men rekening houden met de toelaatbare asbelastingen en de technisch toegelaten totale massa.
- ▶ Een totale breedte van 2,55 m mag niet worden overschreden. De bevestigingen voor de fietsen instellen. Het uitstekende gedeelte aan de zijkant en naar achteren moet overeenkomstig de voorschriften van het land worden gekenmerkt.
- ▶ Het fietsenrek alleen met fietsen (max. drie stuks) beladen.
- ▶ Fietsen met aanwezige riemen bevestigen en na een paar kilometer controleren of zij goed zijn bevestigd.
- ▶ De bevestiging van de fietsen op het fietsenrek na de eerste 10 km rijden en vervolgens bij iedere rustpauze controleren.
- ▶ Fietsenrek niet als bagagerek of als ladder gebruiken.



- ▷ Het fietsenrek dient uitsluitend voor het transporteren van fietsen.
- ▷ De door de fabrikant aangegeven totale massa mag niet worden overschreden.
- ▷ Het nummerbord en de achterlichten mogen niet worden afgedekt.
- ▷ De maximale draagkracht van het fietsenrek bedraagt 60 kg.
- ▷ Bij het beladen van het fietsenrek rekening houden met het zwaartepunt. Wanneer slechts **één** fiets op het fietsenrek wordt meegenomen, de fiets zo dicht mogelijk tegen de wand van het voertuig plaatsen.
- ▷ Ritten met uitgeklaapt fietsenrek zonder fietsen zijn niet toegestaan.
- ▷ Voor elke rit controleren:
 - Is het fietsenrek zonder fietsen correct ingeklapt?
 - Zijn de fietsen met het koord van het fietsenrek veilig aan het fietsenrek bevestigd?

Beladen van het fietsenrek met fietsen

Bij het beladen van het fietsenrek rekening houden met het zwaartepunt. Het zwaartepunt van de fietsen moet erg dicht in de buurt van de achterwand van het voertuig liggen. Het fietsenrek altijd van binnen naar buiten beladen.

Zo wordt het fietsenrek juist beladen:

- Afhankelijk van het model fietsenrek naar beneden klappen of uittrekken.
- De zwaarste fiets direct tegen de achterwand plaatsen.
- De lichtere fietsen in het midden of aan de buitenkant van het fietsenrek plaatsen.
- Telkens het voorwiel en het achterwiel van een fiets met de houderlussen bevestigen die aan het fietsenrek zijn aangebracht.
- Bovendien de fiets aan de buitenkant aan de bevestigingsbeugel of bevestigingsarm bevestigen resp. met de afstandhouder bevestigen.

Wanneer slechts **één** fiets op het fietsenrek wordt meegenomen, de fiets zo dicht mogelijk tegen de achterwand.

Fietsenrek, niet neerlaatbaar

- ▷ Neem ook de gebruiksaanwijzing van de fabrikant in acht.



Afb. 1 Fietsenrek, niet neerlaatbaar

Met het fietsenrek kunnen al naargelang de uitvoering 2 of 3 fietsen eenvoudig worden vervoerd.

Fietsen bevestigen:

- Zwenkbeugel omlaag klappen.
- Fietsen plaatsen en met Quick-riem vastbinden.
- Afstandhouder aan het frame van de buitenste fiets bevestigen.

Fietsenrek, neerlaatbaar

- ▷ Neem ook de gebruiksaanwijzing van de fabrikant in acht.



Afb. 2 Fietsenrek, omhoog geklapt

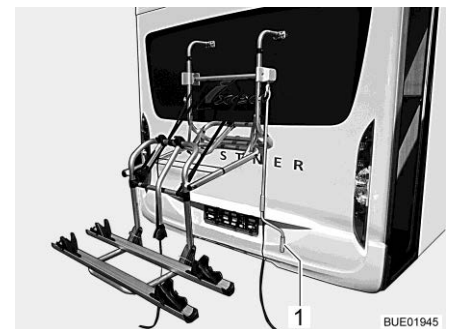

Afb. 3 Fietsenrek, neergelaten

Met het fietsenrek (Afb. 2) kunnen 2 fietsen eenvoudig worden vervoerd. Een uitbreiding naar 3 fietsen is mogelijk. Het fietsenrek kan door een liersysteem worden opgetild en neergelaten. Het liersysteem brengt de fietsen binnen enkele seconden op grijphoogte.

- Fietsen bevestigen:
- Handslinger (Afb. 3,1) op het fietsenrek zetten en het fietsenrek tot op grijphoogte neerlaten.
 - Fietsen plaatsen en met Quick-riem vastbinden.
 - Afstandhouder Bike-Block aan het frame van de buitenste fiets bevestigen.
 - Fietsenrek met handslinger weer optillen.

4.4 Gebruik van een aanhanger



- ▶ Bij het aan- of afkoppelen van een aanhanger is voorzichtigheid geboden. Ongeval- en verwondingsgevaar!
- ▶ Tijdens het rangeren voor het aan- of afkoppelen mag niemand zich tussen het trekvoertuig en de aanhanger bevinden.
- ▶ Rekening houden met de toelaatbare oplegdruk en achterasbelasting van de camper in acht nemen. De achterasbelasting vindt u in het kentekenbewijs.



- ▷ Aanhanger met oplooprem: Aanhanger niet met opgelopen rem aan- of afkoppelen.
- ▷ Aanhangerkoppeling met afneembare trekhaak: Als de trekhaak verkeerd gemonteerd is, kan de aanhanger losbreken. Gebruiksaanwijzing van de aanhangerkoppeling in acht nemen.
- ▷ De kogelkop past alleen op het meegeleverde opnamesysteem. Als de kogelkop moet worden vervangen, moet het opnamesysteem ook worden vervangen.
- ▷ Als het voertuig met een luchtvering is uitgerust: De afstand tussen de kogelkop van de aanhangerkoppeling en de rijbaan moet in beladen toestand 350 tot 420 mm zijn.

De toegelaten oplegdruk bedraagt:

Model	Toegelaten oplegdruk
AL-KO	80 kg

4.5 Aanhangerkoppeling (speciale uitvoering)



- ▶ Zie de voertuigpapieren voor de maximale oplegdruk en getrokken massa bij het monteren van een aanhangerkoppeling.
- ▶ Na 1.000 bedrijfsuren de bevestigingsschroeven van de aanhangerkoppeling aandraaien.



- ▷ Lastdrager en aanhangerkoppeling mogen niet tegelijkertijd worden gebruikt.



- ▷ Als de aanhangerkoppeling later wordt bevestigd, is registratie in de voertuigpapieren vereist. De benodigde documenten worden bij de aanhangerkoppeling geleverd.
- ▷ Als de aanhangerkoppeling in de fabriek wordt bevestigd, is de aanhangerkoppeling in de voertuigpapieren opgenomen. De aangewezen documenten altijd in het voertuig meenemen.
- ▷ Neem ook de gebruiksaanwijzing van de fabrikant in acht.



Afb. 4 Aanhangerkoppeling, afneembaar

Registratie in de voertuigpapieren

Aanbouw door uw dealer of uw servicepunt laten monteren. Deze regelen ook alle formaliteiten voor u.

4.6 Elektrisch bedienbare opstap (gedeeltelijk speciale uitvoering)



- ▶ Voor het begin van de rit en ook na korte ritonderbrekingen controleren of de opstap volledig is ingeklapt.
- ▶ Houd afstand tijdens het inklappen of uitklappen van de opstap.
- ▶ Tijdens het in- of uitklappen van de opstap niet in het mechanisme van de opstap grijpen. Beknellingsgevaar!
- ▶ De opstap pas betreden, als deze volledig is uitgeklaapt. Verwondingsgevaar!
- ▶ Nooit personen of lasten met de opstap optillen of neerlaten.



- ▷ Let op het verschil in hoogte van de treden en zorg bij het opstappen voor een vaste en effen ondergrond.
- ▷ De lagers en scharnieren van de opstap niet invetten of oliën (zie hoofdstuk 12).



- ▷ De knop voor het bedienen van de opstap is binnen in het voertuig nabij de ingang deur geplaatst.
- ▷ Als de opstap niet naar behoren ingeklapt is en het contact wordt ingeschakeld, klinkt er een signaaltoon (sticker zie Afb. 7).

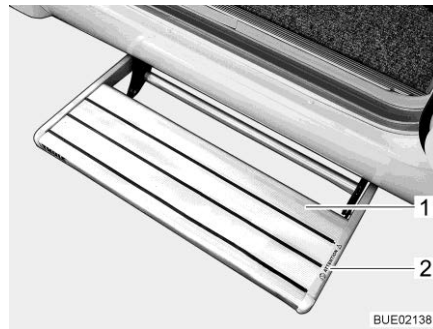

- 1 Opstap
- 2 Waarschuwing "Beknellingsgevaar" (aanwezigheid afhankelijk van model)

Afb. 5 Opstap

De voertuigen zijn voorzien van een elektrisch uitklapbare opstap met één trede (Afb. 5,1).

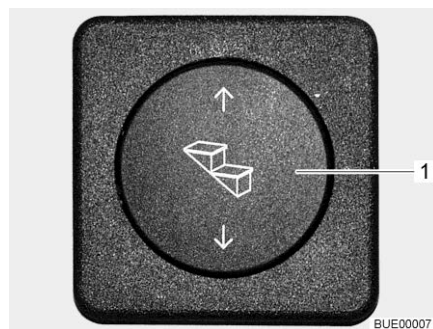

Afb. 6 Bedieningstoets opstap



Afb. 7 Sticker voor signaaltoon opstap

De opstap voor het betreden helemaal uitklappen.

- Uitklappen:**
- Wipknop (Afb. 6,1) onderaan indrukken (minstens 3 seconden), tot de opstap helemaal uitgeklaapt is.
- Inklappen:**
- Wipknop (Afb. 6,1) bovenaan indrukken tot de opstap helemaal ingeklapt is.
- Noodbedrijf:**
- Controleren of het voertuig veilig is neergezet.
 - Controleren of de spanningstoevoer is onderbroken.
 - Opstap met de hand voorzichtig en langzaam verschuiven.

4.7 TV-installatie (speciale uitvoering)



- ▶ Voor het begin van de rit het flatscreen en de beeldschermhouder in de basispositie brengen en vergrendelen. Wanneer de beeldschermhouder in een TVkast is ingebouwd: TV-kast sluiten.
- ▶ Voor het begin van iedere rit controleren of de antenne zich in de parkeerstand bevindt. Gevaar voor ongevallen! Parkeerstand betekent: De antenne wijst naar achteren, is volledig neergelaten en is in deze positie vergrendeld.



- ▷ Verdere informatie over het positioneren van het flatscreen zie hoofdstuk 7.

4.8 Afdekkingen van het aanrecht en de afdruiptank (gedeeltelijk speciale uitvoering)



- ▶ Bij een ongeval of bij een noodstop kunnen de losse afdekkingen van het aanrecht (Afb. 8,1) en de afdruiptank de inzittenden van het voertuig verwonden. Voor het begin van de rit de losse afdekkingen verwijderen en veilig in het keukenblok of in de kledingkast opbergen.



Afb. 8 Spoelafdekking (voorbeeld)

4.9 Aanbouwonderdelen vergrendelen



- ▶ Bij een ongeval of noodstop kunnen de losse aanbouwonderdelen de inzittenden van het voertuig verwonden. Voor de rit losse aanbouwonderdelen in de daarvoor bestemde houders vergrendelen of op een veilige plek in het voertuig opbergen.



- ▷ Niet vergrendelde luiken en deuren kunnen tijdens het rijden openklappen en onderdelen van de binneninrichting beschadigen. Voor de rit alle luiken en deuren vergrendelen.

Aanbouwonderdelen

Aanbouwonderdelen zijn bijvoorbeeld bedverbredingen, ladders of tafelverlengingen.

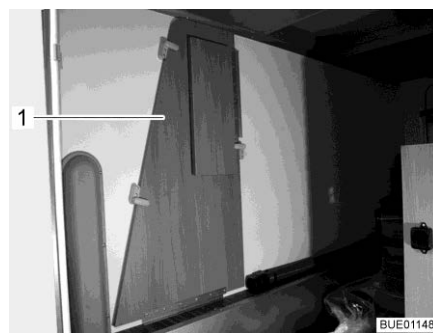

Afb. 9 Bedverbreding in garage achter



Afb. 10 Bedladder in kledingkast

Aanbouwonderdelen vergrendelen:

- Aanbouwonderdelen (Afb. 9,1 en Afb. 10,1) in de daarvoor bestemde houders plaatsen en vastzetten met de aanwezige bevestigingsmiddelen.
- Wanneer er geen houder voor het aanbouwonderdeel nodig is, het aanbouwonderdeel in de opbergruimtes onderbrengen, waarvan de deuren niet in de rijrichting kunnen worden geopend (bijvoorbeeld kledingkast of opbergruimte achter).

Deuren en luiken

Deuren zijn bijvoorbeeld binnendeuren of scheidingswanden. Meubelluiken zie sectie 7.4.

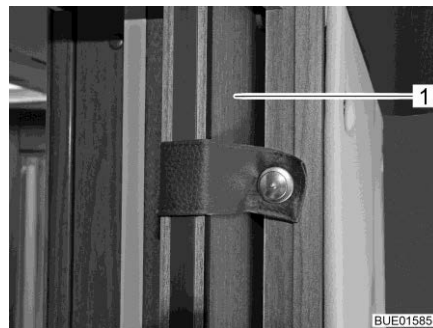

Afb. 11 Schuifdeur



Afb. 12 Douchescheidingswand

Deuren vergrendelen:

- Deuren (Afb. 11,1) of scheidingswanden (Afb. 12,1) met de aanwezige vergrendelingen of bevestigingsmiddelen vergrendelen.

4.10 Gasdrukregelaar



- Het gebruik van op gas werkende apparaten tijdens de rit is alleen toegestaan als de gasinstallatie daarvoor is uitgerust. Slangbreukbeveiliging en Crash-Protection-Unit (CPU) voorkomen bij een ongeluk dat gas kan uitstromen.

Al naargelang de uitrusting kunnen in het voertuig verschillende gasdrukregelaars zijn ingebouwd.

Wanneer in het voertuig een andere gasdrukregelaar is ingebouwd dan de onderstaande regelaar, moeten tijdens de rit de hoofdafsluitkraan aan de gasfles en de gasafsluitkranen gesloten zijn.

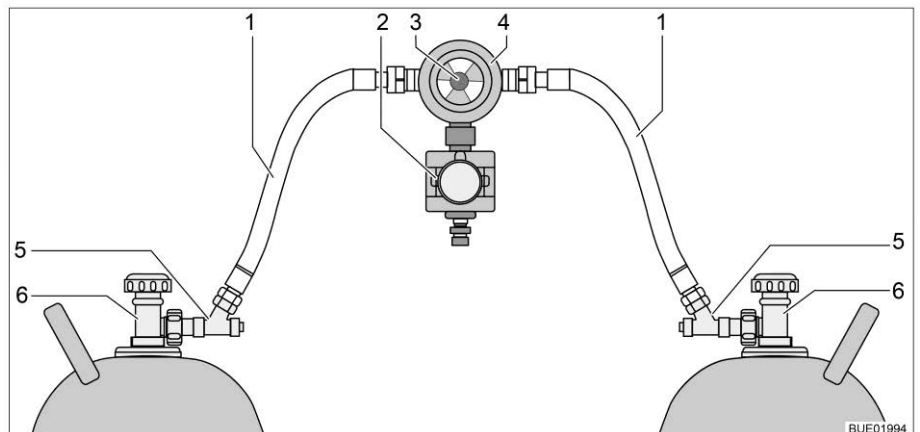

Afb. 13 Gasdrukregelaar met CPU en slangbreukbeveiliging

- 1 Gas slang
- 2 Crash-Protection-Unit (CPU)
- 3 Draaiknop voor het handmatig omschakelen van gasflessen
- 4 Gasdrukregelaar met omschakelventiel en aanduiding
- 5 Slangbreukbeveiliging
- 6 Hoofdafsluitkraan aan de gasfles

Gasdrukregelaar met CPU en slangbreukbeveiliging

Wanneer in het voertuig een gasdrukregelaar met Crash-Protection-Unit (Afb. 13,2) en slangbreukbeveiliging (Afb. 13,5) is ingebouwd:

De hoofdafsluitkraan aan de gasfles en de gasafsluitkranen mogen tijdens de rit open blijven. Op gas werkende apparaten mogen tijdens de rit ingeschakeld zijn.



- In geval van twijfel de informatie bij een erkende dealer of servicepunt opvragen.

4.11 Sneeuwkettingen (speciale uitvoering)



- ▷ Sneeuwkettingen alleen monteren, als de afstand tussen banden en voertuigcarrosserie ten minste 50 mm bedraagt.
- ▷ Banden, wielophanging en besturing zijn blootgesteld aan een bijkomende belasting, als er sneeuwkettingen zijn gemonteerd. Met sneeuwkettingen langzaam (maximaal 50 km/u) en alleen over straten rijden die volledig met sneeuw zijn bedekt. Het voertuig kan anders beschadigd worden.
- ▷ Montagevoorschrift van de fabrikant van de sneeuwkettingen in acht nemen.
- ▷ Geen sneeuwkettingen op lichtmetalen velgen aanbrengen.
- ▷ Indien aanwezig, voor de montage van de sneeuwkettingen de naafdoppen verwijderen.

Het gebruik van sneeuwkettingen is onderworpen aan de bepalingen van de afzonderlijke landen.

- Gebruik alleen sneeuwkettingen die geschikt zijn voor de bandenmaat.
- Sneeuwkettingen altijd rond de aandrijfwielen aanbrengen.
- De spanning van de sneeuwkettingen controleren na enige meters te hebben gereden.

4.12 Verkeersveiligheid



- ▶ Regelmatig voor het begin van de rit of iedere 2 weken de bandenspanning controleren. Een verkeerde bandenspanning veroorzaakt overmatige slijtage en kan de banden beschadigen of zelfs doen klappen. Het voertuig kan uit controle raken (zie sectie 14.6).

Voor het begin van de rit de checklist doornemen:

Basisvoertuig

Nr.	Controles	Gecontroleerd
1	Alle voertuigpapieren zijn aan boord	
2	Banden of bandenspanning in correcte toestand	
3	Voertuigverlichting, rem- en achteruitrijlichten functioneren	
4	Oliepeil van motor, transmissie en servostuur gecontroleerd	
5	Koelvloeistof en ruitenwisservloeistof gevuld	
6	Remmen functioneren	
7	Remmen reageren gelijkmatig	
8	Voertuig blijft tijdens het remmen in het spoor	

Woonopbouw buiten

Nr.	Controles	Gecontroleerd
9	Markies volledig opgerold	
10	Dak sneeuw- en ijsvrij (in de winter)	
11	Buitenaansluitingen afgekoppeld en leidingen opgeborgen	
12	Externe steunen verwijderd	
13	Aangebouwde steunen ingeklapt en bevestigd	
14	Wielkeggen verwijderd en opgeborgen	
15	Opstap veilig opgeborgen of ingeklapt	
16	Serviceluiken gesloten en vergrendeld	
17	Ingangsdeur gesloten	
18	Totale hoogte van het voertuig, incl. beladen dakdrager vastgesteld en genoteerd. Informatie m.b.t. de hoogte in de bestuurderscabine binnen handbereik bewaren	

Woonopbouw binnen

19	Ramen en dakluiken gesloten en vergrendeld	
20	Flatscreen vergrendeld	
21	Satellietantenne ingetrokken (voor zover ingebouwd)	
22	Losse onderdelen en aanbouwonderdelen opgeborgen of bevestigd	
23	Open tableaux afgeruimd	
24	Afdekkingen voor het aanrecht en de afdruiptak veilig opgeborgen	
25	Koelkastdeur vergrendeld	
26	Koelkast omgeschakeld op 12-V-gebruik (alleen bij handmatige energiekeuze vereist)	
27	Alle laden en luiken gesloten	
28	Alle deuren vergrendeld	
29	Hefbed in bovenste eindstand vastgezet	
30	Kinderzitjes alleen op de hiervoor toegelaten zitplaatsen gemonteerd	
31	Draaistoelvergrendeling voor bestuurdersstoel en passagiersstoel vergrendeld	
32	Verduisteringen in de bestuurderscabine geopend en vergrendeld	

	Nr.	Controles	Gecontro- leerd
Gasinstallatie	33	Gasfles in gaskast zo vastgezet dat deze niet kan verdraaien	
	34	Als de gasflessen niet op de gasslang zijn aangesloten, de beschermkap aanbrengen	
	35	Als geen Crash Protection Unit aanwezig is: Hoofdafsluitkraan op de gasfles en gasafsluitkranen gesloten	
Elektrische installatie	36	<p>Accuspanning van de start- en woonruimteaccu (zie hoofdstuk 9) controleren. Wordt er op het paneel een te lage accuspanning getoond, dan moet de betreffende accu worden bijgeladen. Let op de instructies in hoofdstuk 9</p> <p> ▷ Begin de reis met volledig opgeladen startaccu en woonruimteaccu.</p>	

Hoofdstukoverzicht

In dit hoofdstuk zijn instructies opgenomen voor het rijden met het voertuig.

5.1 Rijden



- ▶ Het basisvoertuig betreft een kleine vrachtwagen. Rijstijl dienovereenkomstig aanpassen.
- ▶ Voor het begin van de rit en ook na korte ritonderbrekingen controleren of de opstap volledig is ingeklapt.
- ▶ Aan de zitplaatsen waarvoor gebruik tijdens de rit is toegelaten, is een veiligheidsgordel gemonteerd. De veiligheidsgordel tijdens de rit altijd dragen.
- ▶ Nooit tijdens de rit de veiligheidsgordel losmaken.
- ▶ Meerijdende personen moeten op hun plaatsen blijven zitten.
- ▶ De deurvergrendeling mag niet geopend worden.
- ▶ Remmen met schokken vermijden.
- ▶ Bij gebruik van een navigatietoestel het reisdoel alleen wijzigen als het voertuig staat. Daarom een parkeerplaats of een veilige stopplaats opzoeken, als het reisdoel moet worden gewijzigd.
- ▶ Tijdens de rit via de monitor van het navigatietoestel geen DVD afspelen.
- ▶ Buitenverlichting/voortentverlichting altijd uitschakelen tijdens de rit.



- ▷ Op slechte wegen langzaam rijden.
- ▷ Voorzichtig rijden bij het oprijden op veerboten, bij het oversteken van oneffenheden en bij het achteruitrijden. Grotere voertuigen kunnen omwille van hun relatief lange overhang uitzwenken en onder ongunstige omstandigheden "aan de grond zitten". Daarbij kunnen de onderkant of delen die daar zijn aangebouwd, beschadigd worden.



- ▷ Als deze aanwijzingen niet opgevolgd worden en daardoor een ongeluk of schade ontstaat, aanvaardt de fabrikant geen aansprakelijkheid.
- ▷ De in hoofdstuk 3 beschreven veiligheidsinstructies moeten worden nageleefd.
- ▷ Als in het voertuig een achteruitrijcamera is ingebouwd, schakelt de camera bij het schakelen in de achteruitversnelling automatisch aan.

5.2 Achteruitrijcamera (speciale uitvoering)



Afb. 14 Achteruitrijcamera

In het voertuig is een achteruitrijcamera (Afb. 14) ingebouwd.

Het beeld van de achteruitrijcamera wordt naar het centrale multimedia-/navigatiesysteem geleid en op de aanwezige LCD-monitor weergegeven.

Als de voertuigmotor draait of de ontsteking is ingeschakeld schakelen de achteruitrijcamera en LCD-monitor automatisch in op het moment dat in de achteruitversnelling wordt geschakeld.

Als de voertuigmotor draait of de ontsteking is ingeschakeld kunnen de achteruitrijcamera en de LCD-monitor met een bedieningstoets of met een knop op het display met de hand worden ingeschakeld.

Met een bedieningstoets of een knop op het display kan het systeem worden uitgeschakeld.



- ▷ Verdere informatie ontleen aan de aparte gebruiksaanwijzing van de fabrikant.

5.3 Rijsnelheid



- ▶ Het voertuig is met een krachtige motor uitgerust. Zo staan in moeilijke verkeerssituaties voldoende reserves ter beschikking. Het hoge vermogen maakt een hoge eindsnelheid mogelijk en vereist zeer goede rijcapaciteiten.
- ▶ Het voertuig is zeer gevoelig voor wind. Bijzonder gevaar levert plotseling optredende zijwind.
- ▶ Ongelijkmatige of eenzijdige belading verandert het rijgedrag.
- ▶ Op onbekende wegen kunnen moeilijke verhoudingen van de rijbanen heersen en verrassende verkeerssituaties optreden. Pas daarom voor uw eigen veiligheid de rijsnelheid telkens aan de verkeerssituatie en de omgeving aan.
- ▶ De nationale wettelijke snelheidsbeperkingen aanhouden.

5.4 Remmen



- ▶ Gebreken aan de reminstallatie meteen laten verhelpen door een geautoriseerde werkplaats.

Voor het begin van iedere rit

Voor iedere rit door test-remmen controleren:

- Functioneren de remmen?
- Reageren de remmen gelijkmatig?
- Blijft het voertuig tijdens het remmen in het spoor?

5.5 Veiligheidsgordels

5.5.1 Algemeen

Het voertuig is in de woonruimte bij de zitplaatsen, waar volgens de wet een veiligheidsgordel is voorgeschreven, met veiligheidsgordels uitgerust. Voor het dragen van gordels gelden de van toepassing zijn de nationale bepalingen.



- ▶ Voor de rit de gordels omdoen en tijdens de rit omlaten.
- ▶ Gordels niet beschadigen of klemmen. Laat beschadigde veiligheidsgordels vervangen door een geautoriseerde werkplaats.
- ▶ De gordelbevestigingen, het oprolautomatisme en de gordelsslotsen niet wijzigen.
- ▶ Iedere veiligheidsgordel alleen gebruiken voor **een** volwassen persoon.
- ▶ Voorwerpen niet samen met een persoon vastbinden.
- ▶ Veiligheidsgordels zijn niet toereikend voor personen met een lichaamslengte van minder dan 150 cm. In dat geval extra voorzieningen gebruiken. Letten op keuringscertificaat.
- ▶ Kinderbeveiligingssystemen uitsluitend op de daarvoor bestemde zitplaatsen bevestigen. Het wordt ten sterkste aangeraden kinderbeveiligingssystemen bij voorkeur op de tweede zitrij aan te brengen.
- ▶ Gebruikte veiligheidsgordels na een ongeluk (laten) vervangen.
- ▶ Tijdens de rit de rugleuning van de stoel niet al te ver naar achter leunen. De werking van de veiligheidsgordel is anders niet meer gegarandeerd.

5.5.2 Veiligheidsgordel juist dragen



- ▶ De gordel niet verdraaien. De gordel moet plat tegen het lichaam liggen.
- ▶ Voor het dragen van de veiligheidsgordel een correcte zithouding aannemen.

De veiligheidsgordel wordt juist gedragen, wanneer de heupgordel onder de buik en over het heupgewricht loopt. De schoudergordel moet over de borst en de schouder (niet over de Hals) lopen. De gordel moet hierbij altijd strak tegen het lichaam liggen. Kleding met een dikke voering moet daarom voor het rijden worden uitgetrokken.

5.6 Kinderbeveiligingssystemen



- ▶ Kinderen onder de 13 jaar, die kleiner zijn dan 150 cm, tijdens de rit met een geschikt en officieel goedgekeurd kinderbeveiligingssysteem beveiligen.
- ▶ Kinderbeveiligingssysteem uitsluitend op de daarvoor bestemde zitplaatsen bevestigen.
- ▶ Kinderen voor het begin van de rit vastmaken en erop letten dat de kinderen tijdens de rit vastgemaakt blijven.
- ▶ Op de passagiersstoel alleen een naar achteren gericht kinderbeveiligingssysteem ("Reboard-systeem") gebruiken, wanneer de voor- en zij-airbag zijn uitgeschakeld. De afzonderlijke gebruiksaanwijzing van de chassisfabrikant en de waarschuwbordjes in het voertuig in acht nemen. Wanneer het naar achteren gerichte kinderbeveiligingssysteem niet meer wordt gebruikt, de airbags weer inschakelen.
- ▶ Een naar achteren gericht kinderbeveiligingssysteem nooit op een stoel met een ingeschakelde frontairbag gebruiken. Dit kan de dood tot gevolg hebben of tot ernstig letsel leiden bij kinderen.

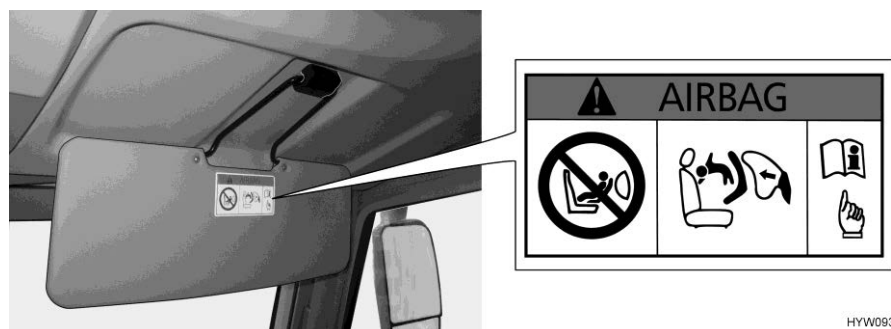

HYW09354

Afb. 15 Waarschuwing kinderbeveiligingssysteem (zonnescerm passagiersstoel)

Naar achteren gerichte kinderbeveiligingssysteem op de passagiersstoel

De passagiersstoel heeft een airbag. Bij een ongeval kan de opgeblazen airbag het kind ernstig verwonden of zelfs de dood van het kind tot gevolg hebben. Op het zonnescerm is een aan beide zijden een waarschuwing (Afb. 15) aangebracht die dit gevaar kenbaar maakt.

Informatie over het uitschakelen van de airbag van de passagiersstoel is opgenomen in de gebruiksaanwijzing van het basisvoertuig.

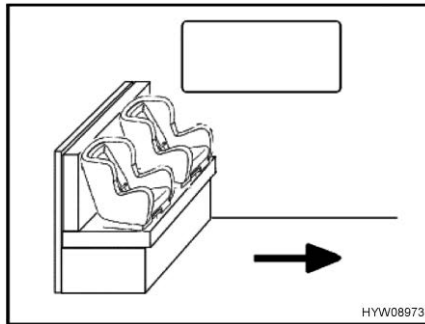

Afb. 16 Kinderzitjes op zitbank

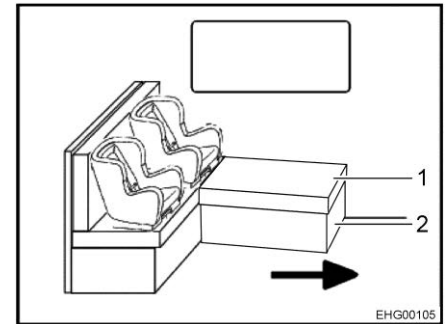

Afb. 17 Kinderzitjes op L-zitbank

Kinderbeveiligingssysteem in de woonruimte

De pijl in Afb. 16 en Afb. 17 geeft de rijrichting aan.

Bij de L-zitbank moet het rugkussen tegen de zijwand worden verwijderd wanneer een kinderzitje wordt geplaatst.

- Tafel lager zetten.
- Het kussen (Afb. 17,1) indien nodig verwijderen.
- De opbergdoos (Afb. 17,2) indien nodig inklappen.

De kinderbeveiligingssystemen zijn ingedeeld in vijf klassen:

Klasse	Lichaamsgewicht	Leeftijd (ongeveer)
0	Tot 10 kg	Tot 9 maanden
0+	Tot 13 kg	Tot 18 maanden
I	9 kg tot 18 kg	9 maanden tot 4 jaar
II	15 kg tot 25 kg	3 jaar tot 7 ½ jaar
III	22 kg tot 36 kg	6 jaar tot 12 jaar

De volgende tabel laat zien welke kinderbeveiligingssystemen op welke zitplaatsen kunnen worden gebruikt.

Klasse	Voorste passagiersstoel		Tweede rij zitplaatsen (indien aanwezig, tegen de rijrichting in)	Derde rij zitplaatsen (rij zitplaatsen in rijrichting)
	Airbags actief	Airbags niet actief		
0, 0+	X	U	X	U ^{**})
I	U ^{*)}	U	X	U ^{**})
II	U	U	X	U ^{**})
III	U	U	X	U ^{**})
U:	Geschikt voor "universele" beveiligingssystemen, die voor deze gewichtsklasse zijn goedgekeurd			
X:	Stoel is niet geschikt voor kinderen van deze gewichtsklasse			
*)	Niet toegestaan bij gebruik van een naar achteren gericht kinderbeveiligingssysteem (reboard-systeem)			
**)	Alleen mogelijk op de desbetreffende zitplaats wanneer de afstand tot de tafel groot genoeg is of de tafel verwijderd is.			

5.7 Pilotenstoel voor bestuurdersstoel en passagiersstoel



- ▶ Voor het begin van de rit alle draaibare stoelen in de rijrichting draaien en vergrendelen.
- ▶ De stoelen tijdens de rit in de rijrichting vergrendeld laten en niet verdraaien.



- ▷ Voor het draaien van de stoelen in een opgesteld voertuig altijd de handrem trekken.

5.7.1 Stoelen (Aguti-Liner) (gedeeltelijk speciale uitvoering)



Afb. 18 Ontgrendelingshendel voor draaien

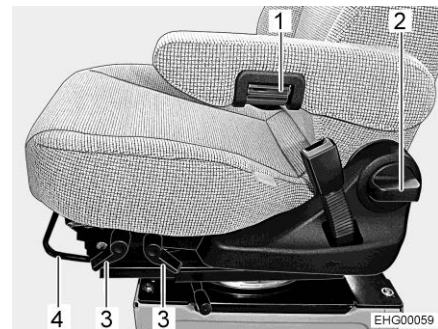

Afb. 19 Stoelverstelling

Stoel draaien

De draairichting is naar believen. Een vergrendeling van de stoelen is alleen mogelijk in de rijrichting.

- Beide armleuningen omhoogzetten.
- Stoel naar voren schuiven.
- Ontgrendelingshendel (Afb. 18,1) naar achteren drukken. De vergrendeling wordt ontgrendeld.
- Stoel draaien.

Stoel in de lengte verstellen

De bestuurdersstoel zo instellen dat de bestuurder de pedalen comfortabel kan intrappen.

- De beugel (Afb. 19,4) naar boven trekken.
- Stoel naar voren of naar achteren schuiven.
- De beugel loslaten. De stoel moet hoorbaar vergrendelen.

Zithoek instellen (gedeeltelijk speciale uitvoering)

Zithoek zo instellen dat de dijen zonder druk op het zitvlak liggen.

- Voorste of achterste hendel (Afb. 19,3) naar boven trekken. Met de voorste hendel de voorste hellingshoek instellen. Met de achterste hendel de achterste hellingshoek instellen.
- Zitvlak door het belasten of ontlasten in de gewenste hellingpositie brengen.
- De hendel loslaten. Het zitvlak moet hoorbaar vergrendelen.

- Rugleuning instellen** De helling van de rugleuning van de bestuurdersstoel zo instellen dat het stuurwiel met licht gebogen armen vastgehouden kan worden.
- Draaigreep (Afb. 19,2) draaien. Afhankelijk van de draairichting helt de rugleuning naar voren of achteren.

- ArMLEuning instellen** De arMLEuningen kunnen traploos in de hoogte versteld worden.
- Kartelwiel (Afb. 19,1) draaien. Afhankelijk van de draairichting helt de arMLEuning naar boven of onderen.

5.8 Stoelverwarming (speciale uitvoering)



- ▷ De stoelverwarming werkt alleen, wanneer het contact is ingeschakeld.

Afhankelijk van de uitvoering kunnen de bestuurders- en passagiersstoel worden verwarmd door stoelverwarming met twee standen.

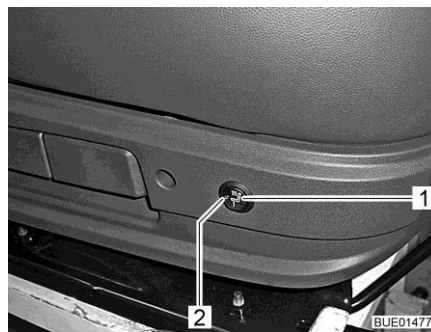

Afb. 20 Schakelaar voor stoelverwarming

- Stoelverwarming inschakelen:**
- Schakelaar (Afb. 20,1) linksachter op de stoelconsole indrukken.
 - Voor geringe verwarmingscapaciteit: Schakelaar naar beneden drukken.
 - Voor hoge verwarmingscapaciteit: Schakelaar naar boven drukken.

Wanneer de stoelverwarming werkt, brandt de LED (Afb. 20,2).

- Stoelverwarming uitschakelen:**
- Schakelaar (Afb. 20,1) in de middelste stand zetten. De LED gaat uit.

5.9 Hoofdsteunen

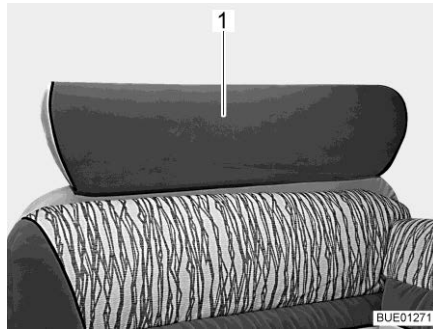

Afb. 21 Hoofdsteun zitbank, eendelig

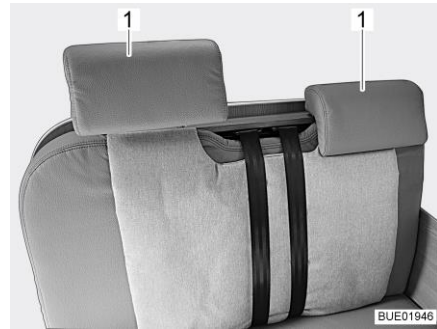

Afb. 22 Hoofdsteun zitbank, tweedelig

Hoofdsteun (Afb. 21,1 of Afb. 22,1) voor het begin van de rit zo instellen, dat het achterhoofd ongeveer op oorhoogte wordt ondersteund.

De hoofdsteunen met de hand naar boven trekken of naar beneden drukken.

5.10 Opstelling van de zitplaatsen



- ▶ Tijdens de rit mogen personen zich alleen ophouden op de toegelaten zitplaatsen. Het toegelaten aantal zitplaatsen kan worden afgeleid uit de voertuigpapieren.
- ▶ Tijdens de rit is het verboden op de langzitbanken te zitten.
- ▶ Op zitplaatsen geldt de verplichting tot het dragen van veiligheidsgordels.



Afb. 23 Symbool "Zitplaats tijdens de rit niet gebruiken"

Zitplaatsen die tijdens de rit mogen worden gebruikt zijn voorzien van een sticker (Afb. 23).

5.11 Vouwverduistering in de bestuurderscabine

5.11.1 Vouwverduistering Remis



- ▶ Tijdens de rit moeten de vouwverduisteringen voor de voorruit, het bestuurders- en passagiersraam geopend, vergrendeld en geborgd zijn.



Afb. 24 Vouwverduistering voor de voorruit

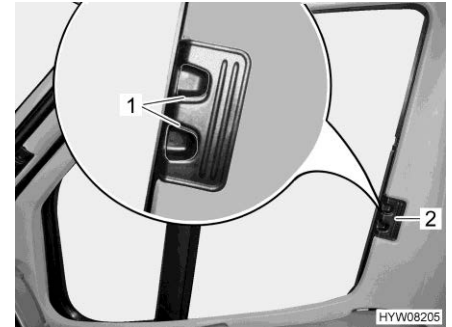

Afb. 25 Vouwverduistering voor bestuurders-/passagiersraam

Vergrendelen:

- De beide helften van de vouwverduistering voor de voorruit bij de greep (Afb. 24,2) tot de aanslag naar buiten schuiven. Daarbij de greep horizontaal in de richting van de vergrendelingsuitsparing bewegen.
- De ontgrendelingsgrepen (Afb. 24,1) laten vastklikken.
- De vouwverduisteringen voor het bestuurdersraam en het passagiersraam aan de greep (Afb. 25,2) tot aan de aanslag inschuiven.
- De ontgrendelingsgrepen (Afb. 25,1) laten vastklikken.

5.12 Brandstof tanken



- ▶ Bij het tanken moeten alle op gas werkende apparaten uitgeschakeld zijn (al naargelang uitvoering: verwarming, kookplaat, bakoven, grill, koelkast). Explosiegevaar!



- ▷ De brandstofvulopening is bestanddeel van het basisvoertuig.
- ▷ De brandstofvulopening is gekenmerkt met het opschrift "Diesel".

De positie van de brandstofvulopening is te vinden in de gebruiksaanwijzing van het basisvoertuig.

Hoofdstukoverzicht

In dit hoofdstuk staan instructies voor het opstellen van het voertuig.



- ▷ Het voertuig zo horizontaal mogelijk neerzetten. Indien nodig oprijblokken gebruiken. Het water uit de douchebak kan anders niet goed weglopen.
- ▷ Het voertuig beveiligen tegen wegrollen.
- ▷ Dieren (vooral muizen) kunnen binnen in de wagen aanzienlijke schade veroorzaken. Om dit te vermijden, het voertuig na het opstellen regelmatig op schade of sporen van dieren inspecteren.

6.1 Handrem

Bij het parkeren van het voertuig de handrem vast aantrekken.

6.2 Opstap



- ▷ Let op de instructies in sectie 4.6.

Voor het uitstappen uit het voertuig de elektrisch bedienbare opstap helemaal uitklappen. Het controlelicht op het dashboard in de gaten houden.

6.3 Oprijblokken



- ▷ Oprijblokken zijn niet bij de levering inbegrepen. De toebehorenhandel biedt verschillende modellen aan.

Met behulp van oprijblokken kan het voertuig horizontaal geparkeerd worden bij een hoogteverschil op stijgende hellingen en oneffen staanplaatsen.

6.4 Wielkeggen

Bij het parkeren van het voertuig op stijgende of dalende hellingen wielkeggen gebruiken.

Als de technisch toegelaten totale massa van het voertuig meer dan 4 t draagt, moeten bij het parkeren op stijgende of dalende hellingen wielkeggen worden gebruikt. De wielkeggen worden standaard geleverd bij alle voertuigen met een totale massa van meer dan 4 t.

6.5 Steunen

6.5.1 Algemene instructies



- ▶ De hefsteunen mogen niet worden gebruikt als wagenkrik voor werkzaamheden onder het voertuig (zoals het vervangen van een wiel of onderhoudswerkzaamheden).
- ▶ Er mogen geen personen onder het opgetilde voertuig gaan liggen.



- ▷ De handrem aantrekken alvorens de hefsteunen uit te klappen.
- ▷ De aangebouwde steunen niet als wagenkrik gebruiken. De steunen dienen alleen voor de stabilisatie van het geparkeerde voertuig tegen het inveren van de achteras.
- ▷ Bij het neerzetten van het voertuig erop letten dat de steunen gelijkmatig worden belast.
- ▷ De steunen voor het wegrijden tot de aanslag naar boven draaien, volledig inklappen en vergrendelen.



- ▷ Bij een zachte of doorbuigende ondergrond een grote plaat onder de steunen leggen om te voorkomen dat ze in de grond wegzakken.
- ▷ Het voertuig zo horizontaal mogelijk neerzetten. Het water uit de douchebak kan anders niet goed wegllopen.

6.5.2 Hefsteunen (AL-KO) (speciale uitvoering)

Opdat een foutloze werking is gegarandeerd, de binnenbuizen van de hefsteunen regelmatig reinigen en invetten.

Afhankelijk van het model zijn de hefsteunen in de lengte verstelbaar.

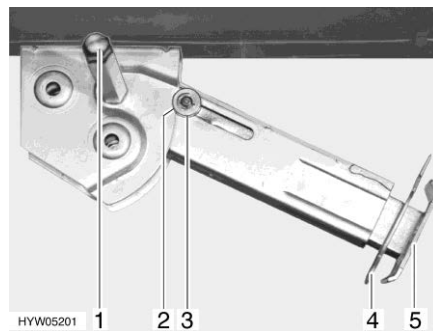

Afb. 26 Hefsteun

- Uitklappen:**
- De steeksleutel op de zeskant (Afb. 26,1) plaatsen en draaien tot de hefsteun loodrecht naar beneden staat.
 - Splitpen (Afb. 26,4) uit de steunvoetverlenging (Afb. 26,5) trekken.
 - Het steunvoetverlenging tot de gewenste lengte uitschuiven.
 - Splitpen in de steunvoetverlenging steken.
 - Aan de zeskant draaien, tot de hefsteun helemaal op de grond rust en het voertuig horizontaal staat.

- Inklappen:**
- De steeksleutel op de zeskant (Afb. 26,1) plaatsen en draaien tot de hefsteun weer los komt van de grond.
 - Splitpen (Afb. 26,4) uit de steunvoetverlenging (Afb. 26,5) trekken.
 - Steunvoetverlenging (Afb. 26,5) helemaal inschuiven en splitpen (Afb. 26,4) in het gat in de steunvoetverlenging steken.
 - De steeksleutel op de zeskant (Afb. 26,1) zetten en draaien tot de hefsteun naar boven gedraaid en de geleideschijf (Afb. 26,3) in de uitsparing (Afb. 26,2) geschoven is.



- ▷ Voor het begin van de rit het volgende in acht nemen: Zijn alle hefsteunen volledig ingeschoven, alle steunvoetverlengingen helemaal ingeschoven en met de splitpen vergrendeld?

6.6 230-V-aansluiting

Het voertuig kan op een 230-V-voorziening worden aangesloten (zie hoofdstuk 9).

6.7 Koelkast



- ▶ Als de koelkast op 12-V-gebruik is gezet, verbruikt hij continu stroom. Daarom op gasgebruik instellen, als de voertuigmotor **niet** draait en het voertuig **niet** aan de 230-V-voorziening is aangesloten.

Bij apparaten met automatische energiekeuze wordt het 12-V-gebruik van de koelkast bij automatisch gebruik alleen geselecteerd als de voertuigmotor draait.

Bij apparaten met handmatige energiekeuze: Als de voertuigmotor is uitgeschakeld, de koelkast op 230-V-gebruik of gasgebruik omstellen.

6.8 Satellietinstallatie (speciale uitvoering)



- ▶ Voor het begin van iedere rit controleren of de antenne zich in de parkeerstand bevindt. Gevaar voor ongevallen!



- ▷ Antenne bij sterke wind (meer dan 80 km/u) in parkeerstand zetten.



- ▷ Het voertuig moet bij het zoeken naar de satelliet rustig staan. Niet in het voertuig heen en weer lopen.
- ▷ Satellietontvangst is alleen mogelijk, als de antenne in directe kijkrichting op de gewenste satelliet is gericht en het zicht niet door hindernissen wordt geblokkeerd.
- ▷ Verdere informatie ontlenuen aan de aparte gebruiksaanwijzing van de fabrikant van de apparatuur.

6.8.1 Satellietinstallatie met automatische antenneafstelling (Teleco)

De satellietinstallatie is met een automatische besturingsunit uitgerust. De automatische besturingsunit zorgt voor de exacte afstelling van de antenne. Bij het inschakelen van de installatie wordt de antenne automatisch uitgeschoven. Bij het uitschakelen van de installatie of het starten van de voertuigmotor wordt de antenne automatisch ingeschoven.

Wanneer het gewenste TV-programma wordt geselecteerd, wordt de juiste satelliet automatisch geselecteerd en gebruikt.

De satellietinstallatie wordt met een afstandsbediening bediend. Er is ook een optionele, vereenvoudigde afstandsbediening verkrijgbaar.



- 1 Toets Televisie in/uit
- 2 Toets AUTO (besturingsunit en televisie in/uit)
- 3 Toets INPUT (selectie van signaalbron)
- 4 Toetsen voor programmakeuze

Afb. 27 Afstandsbediening

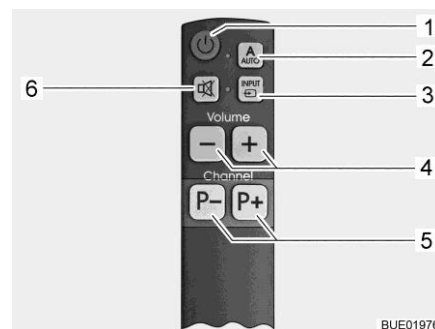

- 1 Toets Televisie in/uit
- 2 Toets AUTO (besturingsunit en televisie in/uit)
- 3 Toets INPUT (selectie van signaalbron)
- 4 Volumetoetsen
- 5 Toetsen voor programmakeuze
- 6 Demptoets

Afb. 28 Vereenvoudigde afstandsbediening (optioneel)

Installatie inschakelen: ■ Toets AUTO (Afb. 27,2 of Afb. 28,2) 1 seconde indrukken. Televisie en besturingsunit zijn nu ingeschakeld.

Was de antenne ingeschoven, dan schuift deze nu tot gebruiksstand uit. De antenne zoekt vervolgens automatisch naar de juiste satelliet voor het ingestelde TV-programma.

Als de installatie de satelliet heeft gevonden, dan verschijnt automatisch het TV-programma.

TV-programma selecteren: ■ Toetsen voor programmakeuze (Afb. 27,4 of Afb. 28,5) indrukken tot het gewenste TV-programma is geselecteerd.

De antenne zoekt automatisch de juiste satelliet.

Als de installatie de satelliet heeft gevonden, dan verschijnt automatisch het TV-programma.

- Signaalbron selecteren:**
- Toets INPUT (Afb. 27,3 of Afb. 28,3) indrukken tot de gewenste signaalbron is geselecteerd.
 - Om naar de aanduiding van het satellietkanaal terug te gaan de toets INPUT (Afb. 27,3 of Afb. 28,3) indrukken tot de signaalbron DVB-S2 is geselecteerd.
- Installatie uitschakelen:**
- Toets AUTO (Afb. 27,2 of Afb. 28,2) indrukken.
- De antenne schuift automatisch in parkeerstand. Op het beeldscherm wordt aangegeven wanneer de parkeerstand is bereikt.
- Televisie en besturingsunit worden na enkele seconden uitgeschakeld.
- Installatie zonder antenne gebruiken:**
- Toets Televisie in/uit (Afb. 27,1 of Afb. 28,1) indrukken. De besturingsunit wordt niet uitgeschakeld, de antenne blijft in parkeerstand.
 - Toets INPUT (Afb. 27,3 of Afb. 28,3) indrukken tot de gewenste signaalbron (bijv. DVD) is geselecteerd.
 - De toets Televisie in/uit (Afb. 27,1 of Afb. 28,1) indrukken om de televisie uit te zetten.

6.8.2 Satellietinstallatie met automatische antenneafstelling (Oyster Premium)



- ▷ Bij langere stilstand het flatscreen met de tuimelschakelaar van het boordnet scheiden, zodat de woonruimteaccu niet wordt ontladen.



- ▷ Wanneer de standplaats met behulp van de landenlijst wordt ingesteld, verloopt het zoeken naar satellieten sneller.
- ▷ Wanneer de antenne door het inschakelen van het contact is ingeschoven, moet de installatie opnieuw worden gestart door uit- en inschakelen.
- ▷ De ontvangst van DVB-T/T2-zenders (digitale, terrestrische televisie) is alleen mogelijk wanneer een DVB-T/T2-antenne aanwezig is.

De antenne wordt automatisch op een vooraf ingestelde satelliet gericht, wanneer het ontvangststelsel zich binnen het bereik van deze satelliet bevindt.

Bij het inschakelen van de installatie wordt de antenne automatisch uitgeschoven. Bij het uitschakelen van de installatie of het starten van de voertuigmotor wordt de antenne automatisch ingeschoven.

Wanneer het gewenste TV-programma wordt geselecteerd, wordt de juiste satelliet automatisch geselecteerd en gebruikt.

Hier worden de basisfuncties van de afstandsbediening vermeld. Raadpleeg voor de volledige beschrijving de aparte handleiding van de fabrikant.

De installatie is af fabriek van een standaardzenderlijst voorzien, evenals favorietenlijsten. Deze standaardlijsten kunnen naar wens handmatig worden veranderd of aangevuld.

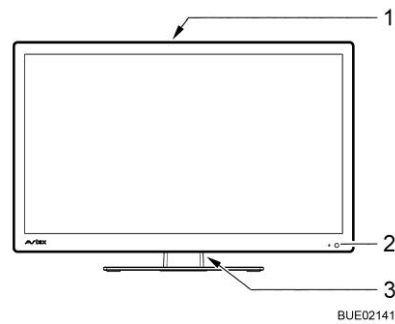

- 1 Bedieningstoetsen op de achterkant van het apparaat
- 2 LED stand-bymodus/gebruik
- 3 Tuimelschakelaar AAN/UIT

Afb. 29 Bediening op het flatscreen

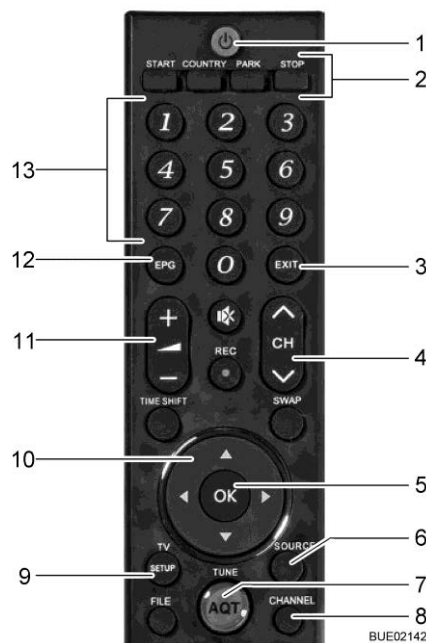

- 1 Drukknop POWER
- 2 Antenne handmatig richten
- 3 Toets EXIT - menu verlaten zonder op te slaan
- 4 Toets voor programmakeuze
- 5 Drukknop OK - selectie bevestigen of instelling opslaan
- 6 Toets SOURCE - signaalbron selecteren
- 7 Toets AQT - zenderzoekopdracht DVB-T/T2 starten
- 8 Toets CHANNEL - zenderlijst openen
- 9 Toets SETUP - hoofdmenu openen
- 10 Navigatietoetsen in het menu
- 11 Volumetoets
- 12 Toets EPG - programmagids openen
- 13 Cijfertoetsen - programma'slot direct openen of cijfers invoeren

Afb. 30 Afstandsbediening

- Installatie inschakelen:**
- Tuimelschakelaar (Afb. 29,3) aan de achterkant van het flatscreen op AAN zetten. De installatie wordt stand-by gezet. De LED (Afb. 29,2) brandt rood.

Verdere bediening verloopt via de afstandsbediening en de aanduidingen op het flatscreen.

- Toets POWER (Afb. 30,1) op de afstandsbediening indrukken. De LED (Afb. 29,2) brandt blauw.

- TV-programma selecteren:**
- Toetsen voor programmakeuze (Afb. 30,4 of Afb. 30,13) indrukken tot het gewenste TV-programma is geselecteerd.

De antenne zoekt automatisch de juiste satelliet.

Als de installatie de satelliet heeft gevonden, dan verschijnt automatisch het TV-programma.

- Signaalbron selecteren:**
- Toets SOURCE (Afb. 30,6) meermaals indrukken tot de gewenste signaalbron is geselecteerd.
 - Om naar de aanduiding van het satellietkanaal terug te gaan de toets SOURCE meermaals indrukken tot de signaalbron DVB-S is geselecteerd.

Installatie zonder antenne gebruiken:

- Toets PARK (Afb. 30,2) indrukken. De antenne schuift in de parkeerstand.
- Toets SOURCE (Afb. 30,6) meermaals indrukken tot de gewenste signaalbron (bijv. DVD) is geselecteerd.

Installatie uitschakelen:

- Toets POWER (Afb. 30,1) op de afstandsbediening indrukken. De installatie wordt stand-by gezet. De LED (Afb. 29,2) brandt rood.
- Tuimelschakelaar (Afb. 29,3) aan de achterkant van het flatscreen op UIT zetten.

Het systeem is van het boordnet gescheiden.

De antenne schuift automatisch in parkeerstand.

6.9 Markies (speciale uitvoering)



- ▷ Bij harde wind, hevige regen of sneeuw de markies inrollen.
- ▷ Bij lichte regen een van de steunpoten verkorten, zodat het water kan weglopen.
- ▷ De markies alleen oprollen als het doek droog is. Als de markies met nat doek moet worden opgerold: De markies zo snel mogelijk weer uitrollen om het doek te laten drogen.
- ▷ Verwijder loof en grof vuil van de markies, voordat deze gesloten wordt.



- ▷ Markies alleen als bescherming tegen de zon gebruiken.
- ▷ Neem ook de gebruiksaanwijzing van de fabrikant in acht.

Voordelen van de markies

De voordelen van een markies zijn:

- De markies zorgt voor schaduw.
- Met de markies wordt een overdekte ruimte voor de camper gecreëerd en het ruimteaanbod vergroot.
- Het voertuig wordt gerieflijker vormgegeven.
- De geïntegreerde LED-verlichting (speciale uitvoering) zorgt voor extra licht.



Afb. 31 Markies

Markies opstellen:

- Markies (Afb. 31,1) met de handslinger uitdraaien.
- Bij de geopende markies de steunen (Afb. 31,2) opstellen.

Hoofdstukoverzicht

In dit hoofdstuk staan instructies voor het wonen in het voertuig.



7.1 Centrale vergrendeling (speciale uitvoering)



- ▷ De centrale vergrendeling vergrendelt de bestuurdersdeur, de passagiersdeur en de ingangsdeur van de opbouw.
- ▷ De centrale vergrendeling is buiten werking als de accu-scheidingschakelaar aan het elektroblok is uitgeschakeld.



Afb. 32 Afstandsbediening centrale vergrendeling

- Deuren ontgrendelen: ■ Toets  (Afb. 32,1) eenmaal kort indrukken. De deursloten zijn ontgrendeld.
- Deuren vergrendelen: ■ Toets  (Afb. 32,2) eenmaal kort indrukken. De deursloten zijn vergrendeld.

7.2 Ingangsdeur



- ▶ Alleen met vergrendelde deuren rijden.



- ▷ Het vergrendelen van de deuren kan verhinderen, dat de deuren vanzelf open gaan, bijv. bij een ongeval.
- ▷ Vergrendelde deuren verhinderen tevens het ongewenste binnendringen van buitenaf, bijv. als u voor een verkeerslicht stopt. Door vergrendelde deuren kunnen echter hulpverleners in noodgeval het interieur van het voertuig moeilijk bereiken.
- ▷ Bij het verlaten van het voertuig altijd de deuren vergrendelen.

7.2.1 Ingangsdeur, buiten



Afb. 33 Deurslot (ingangsdeur buiten)

- Openen:**
- Sleutel in cilinderslot (Afb. 33,1) steken en draaien, tot het deurslot is ontgrendeld.
 - Sleutel in middelste stand terugdraaien en uittrekken.
 - Aan de deurgreep (Afb. 33,2) trekken. De deur is geopend.
- Vergrendelen:**
- Sleutel in cilinderslot (Afb. 33,1) steken en draaien, tot het deurslot is vergrendeld.
 - Sleutel in middelste stand terugdraaien en uittrekken.

7.2.2 Ingangsdeur, binnen

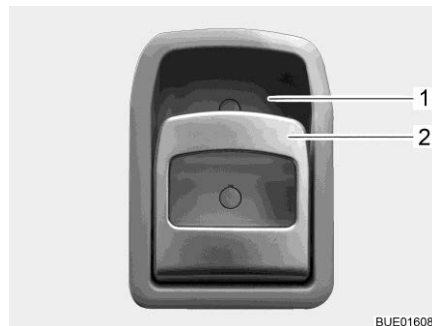

Afb. 34 Deurslot (ingangsdeur binnen)

- Openen:**
- Aan de greep (Afb. 34,2) trekken. Het deurslot wordt ontgrendeld of geopend.
- Vergrendelen:**
- De greep (Afb. 34,2) boven in de richting van de greepkom (Afb. 34,1) drukken. Het deurslot wordt vergrendeld.

7.2.3 Raam ingangsdeur (gedeeltelijk speciale uitvoering)

In de ingangsdeur is een raam met een vouwverduistering geïntegreerd.

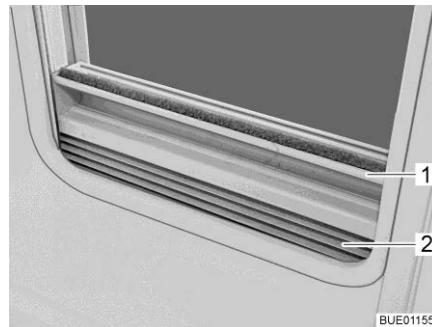

Afb. 35 Vouwverduistering

- Sluiten:**
- De vouwverduistering (Afb. 35,2) in het midden van de greeplijst (Afb. 35,1) vastpakken, van onder naar boven trekken en op de gewenste hoogte loslaten. De vouwverduistering blijft in deze hoogte staan.
- Openen:**
- De vouwverduistering in het midden van de greeplijst vasthouden en naar beneden schuiven.

7.2.4 Vouwbaar hor aan de ingangsdeur (gedeeltelijk speciale uitvoering)



- ▷ De hor helemaal openen voordat de ingangsdeur wordt gesloten.



Afb. 36 Hor

- Sluiten:**
- Hor aan de lijst (Afb. 36,1) volledig eruit trekken.
- Openen:**
- Hor aan de lijst (Afb. 36,1) in de uitgangspositie terugschuiven.

7.3 Serviceluiken



- ▷ Voor het begin van de rit alle serviceluiken sluiten en de klepsloten vergrendelen.
- ▷ Voor het openen en sluiten van het serviceluik alle sloten openen of sluiten die aan het serviceluik zijn aangebouwd.



- ▷ Bij het verlaten van het voertuig alle serviceluiken sluiten.

De op het voertuig aangebrachte serviceluiken zijn met uniforme cilindersloten uitgevoerd. Daarom kunnen met één sleutel alle sloten worden geopend.

7.3.1 Klepslot met greepkom



- ▷ Voor het openen van het serviceluik alle slotgrepen tegelijk uittrekken die aan het serviceluik zijn aangebouwd.

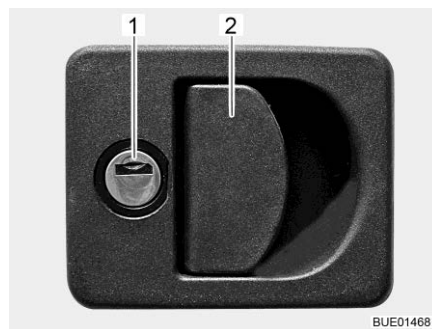

- 1 Cilinderslot
- 2 Slotgreep

Afb. 37 Klepslot met greepkom

- Openen:**
- Sleutel in cilinderslot (Afb. 37,1) steken en een kwartslag draaien. Het klepslot is ontgrendeld.
 - Sleutel eruit trekken.
 - Aan de slotgreep (Afb. 37,2) trekken. Het serviceluik is geopend.
- Sluiten:**
- Serviceluik volledig sluiten.
 - Sleutel in cilinderslot steken en een kwartslag draaien. Het klepslot is vergrendeld.
 - Sleutel eruit trekken.

7.3.2 Noodontgrendeling garageluik

Het garageluik kan via de noodontgrendeling van binnen worden geopend. De noodontgrendeling kan ook worden gebruikt, wanneer het garageluik met de sleutel is gesloten.

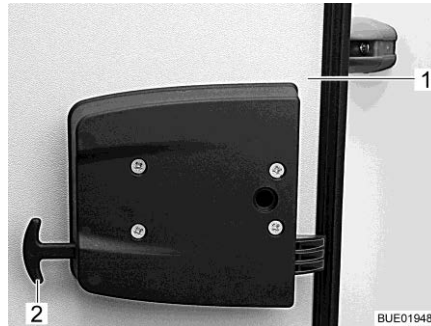

Afb. 38 Noodontgrendeling garageluik

- Garageluik ontgrendelen:
- Aan beide grepen van de noodontgrendeling (Afb. 38,2) trekken.
 - Garageluik (Afb. 38,1) naar buiten drukken.

7.3.3 Klepslot met drukknop

Al naar gelang de grootte van het luik is het serviceluik voorzien van een of twee afsluitbare druksloten.

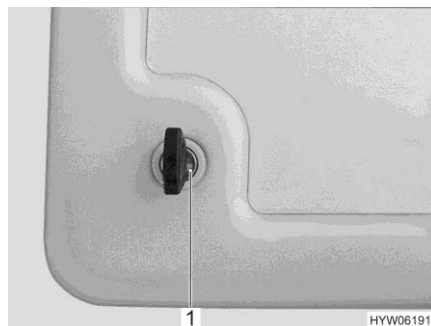

Afb. 39 Drukslot serviceluik



Afb. 40 Drukslot serviceluik (alternatief)

- Openen:
- Sleutel in cilinderslot van het afsluitbare drukslot (Afb. 39,1 of Afb. 40,1) steken en een kwartslag draaien. Het drukslot is ontgrendeld.
 - Sleutel eruit trekken.
 - Evt. ook het tweede afsluitbare drukslot ontgrendelen.
 - Beide drukknoppen (Afb. 40,2) van de druksloten gelijktijdig met de duimen indrukken en het serviceluik openen.

- Sluiten:**
- Servicelukkig sluiten en dichtdrukken. De druksloten zijn nu vastgeklikt, maar nog niet vergendeld.
 - Sleutel in cilinderslot van het afsluitbare drukslot (Afb. 39,1 of Afb. 40,1) steken en een kwartslag draaien. Het drukslot is vergendeld.
 - Sleutel eruit trekken.
 - Evt. ook het tweede afsluitbare drukslot vergendelen.

7.4 Meubelluiken



- ▷ Voor het begin van de rit alle meubelluiken en binnendeuren sluiten en vergendelen.
- ▷ De in deze sectie afgebeelde meubelluiken zijn voorbeelden. Al naar gelang het model kunnen de sloten en grepen van de meubelluiken afwijken van de hier weergegeven vorm.

7.4.1 Meubelluiken met drukknop

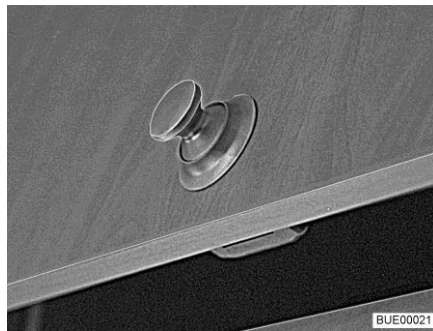

Afb. 41 Meubelluik met ronde drukknop

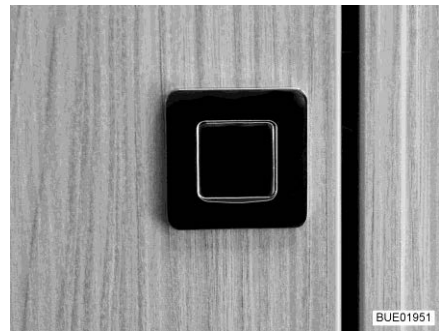

Afb. 42 Meubelluik met rechthoekige drukknop

- Openen:**
- Binnenste deel van het slot indrukken. De drukknop (Afb. 41 of Afb. 42) springt naar buiten.
 - Drukknop vastpakken en meubelluik openen.
- Sluiten:**
- Meubelluik sluiten.
 - Drukknop indrukken, tot deze vastklikt. Na het vastklikken is het meubelluik goed gesloten.

7.4.2 Meubelluiken met greep en ontgrendelingsknop

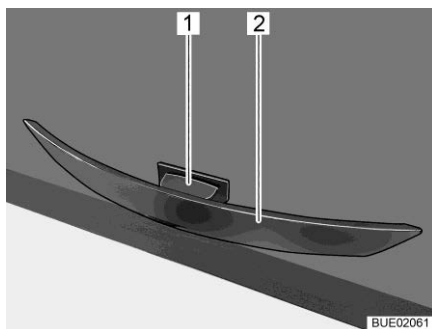

Afb. 43 Greep met ontgrendelingsknop

- Openen:**
- Ontgrendelingsknop (Afb. 43,1) indrukken en ingedrukt houden.
 - Aan de greep (Afb. 43,2) trekken, totdat het meubelluik open is.
- Sluiten:**
- Het meubelluik omlaagdrukken tot het luik merkbaar sluit en de vergrendeling hoorbaar vastklikt.

7.5 Afdekking bodemvak

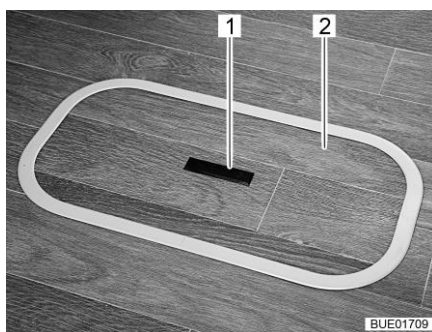

Afb. 44 Afdekking bodemvak (greep verzonken)

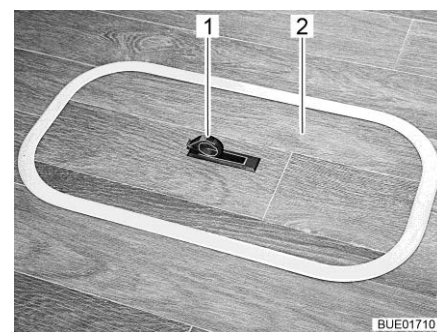

Afb. 45 Afdekking bodemvak (greep uitgeklaapt)

- Openen:**
- Aan één kant de greepplaat (Afb. 44,1) naar beneden drukken. De greep (Afb. 45,1) springt naar boven.
 - De afdekking (Afb. 44,2 resp. Afb. 45,2) naar boven afnemen.
- Sluiten:**
- De afdekking in de omlijsting in de bodem plaatsen.
 - Greep naar onder zwenken.

7.6 Lichtschakelaar

7.6.1 Ingangsbereik



- ▷ De in deze sectie afgebeelde lichtschakelaars zijn voorbeelden. Al naar gelang het model kunnen het type en de toekenning van de lichtschakelaars afwijken van de hier weergegeven vorm.

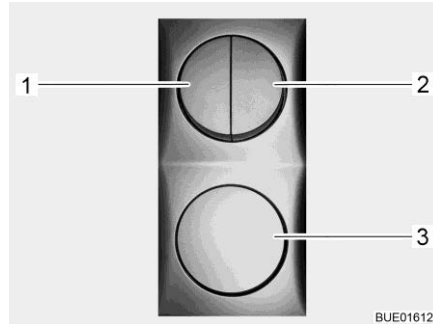

Afb. 46 Lichtschakelaar



Afb. 47 Voortentverlichting

In het ingangsbereik bevinden zich de lichtschakelaars (Afb. 46,1-3) voor de volgende lampen:

- Verlichting ingang
- Verlichting voortent (Afb. 47)
- Verlichting woonruimte
- Markiesverlichting (speciale uitvoering)

7.6.2 Binnen



- ▷ De in deze sectie afgebeelde lampen zijn voorbeelden. Niet alle in het voertuig gebruikte lampen zijn weergegeven. Aan de hand van de voorbeelden wordt de mogelijke inbouwplaats van lichtschakelaars verduidelijkt. Het type en uiterlijk van de lichtschakelaars kan van de hier weergegeven vorm afwijken.



Afb. 48 Wandlamp, lichtschakelaar direct bij de lamp



Afb. 49 Schakelaar, gescheiden van de lamp (voorbeeld)

De lichtschakelaars in het binnenbereik bevinden zich direct bij de betreffende lamp (Afb. 48,1) of in de buurt van de lamp (Afb. 49,1).

7.6.3 Kledingkastverlichting (gedeeltelijk speciale uitvoering)



- ▷ De kledingkastverlichting kan uit de vastgeschroefde houder (Afb. 50,1) getrokken worden en als zaklamp gebruikt worden.
- ▷ Wanneer de kledingkastdeur gesloten wordt, wordt de kledingkastverlichting automatisch uitgeschakeld.
- ▷ Een lichtsensor zorgt ervoor dat de kledingkastverlichting alleen brandt indien het donker is. Zo wordt voorkomen dat de kledingkastverlichting per ongeluk bij daglicht ingeschakeld wordt en de batterijen voortijdig leegraken.

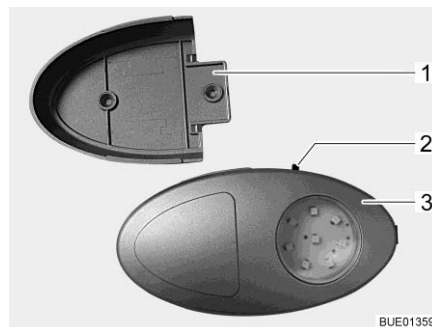

Afb. 50 Kledingkastverlichting/zaklamp

De schakelaar voor het in- en uitschakelen (Afb. 50,2) is direct bij de kledingkastverlichting (Afb. 50,3) aangebracht.

7.6.4 Lamp in de garage achter

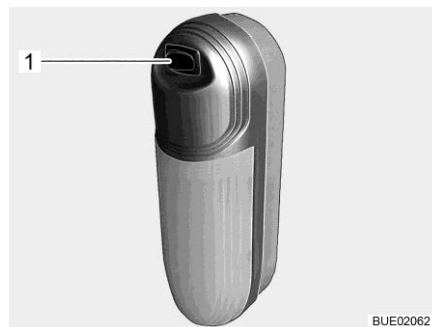

Afb. 51 Lamp in de garage achter

Voor het in- en uitschakelen de schakelaar (Afb. 51,1) gebruiken.

7.7 TV-installatie



- ▶ Voor het begin van de rit het flatscreen en de beeldschermhouder in de basispositie brengen en vergrendelen. Wanneer de beeldschermhouder in een TV-kast is ingebouwd: TV-kast sluiten.



- ▷ Afhankelijk van de uitrusting is het voertuig uitgerust met een antenne voor de ontvangst van televisiesignalen volgens de DVB T2-standaard. De antennekabel is al op de inbouwplaats van de flatscreen gelegd en hoeft alleen nog maar op de flatscreen te worden aangesloten. De kanalen worden ingesteld met behulp van de kanaalzoekfunctie op het TV-toestel. Afhankelijk van de locatie en de omgeving kan het type en het aantal programma's dat kan worden ontvangen, verschillen.

7.7.1 Wandhouder

De flatscreen is aan een wandhouder bevestigd.

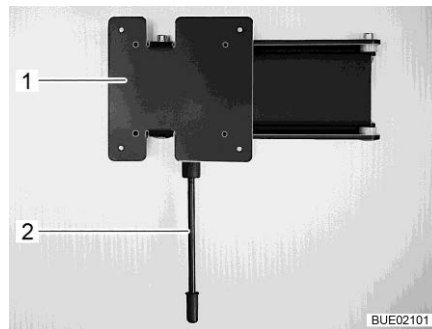

Afb. 52 Wandhouder

- Positioneren:**
- De ontgrendelingshendel (Afb. 52,1) naar beneden trekken en de houder (Afb. 52,2) met het flatscreen in de gewenste positie draaien.
- Opbergen:**
- De ontgrendelingshendel naar beneden trekken en het flatscreen terugdraaien tot de houder vastklikt.

7.8 Ventileren



- ▶ De zuurstof binnen in het voertuig wordt door ademen of door het gebruik van op gas werkende inbouwapparaten verbruikt. Daarom moet de verbruikte lucht voortdurend worden ververs. Met het oog hierop zijn in het voertuig kunstmatige ventilatieopeningen (bijv. dakluiken met kunstmatige ventilatie, paddestoeldakventilators of vloerventilators) ingebouwd. Kunstmatige ventilatieopeningen noch van binnen noch van buiten afdekken, bijv. met een wintermat, of dichtzetten. Kunstmatige ventilatieopeningen vrijhouden van sneeuw en bladeren. Er dreigt verstikkingsgevaar door een verhoogd CO₂-gehalte.



- ▷ Bij voertuigen met een hefbed achter en een dakluik kan zich bij de dakomranding condenswater ophopen, wanneer het hefbed achter in de bovenste positie staat.

Wanneer het voertuig is opgesteld, het hefbed achter een stukje laten zakken om de luchtcirculatie te verbeteren.



- ▷ Bij bepaalde weersomstandigheden kan ondanks toereikende ventilatie condenswater ontstaan aan metalen voorwerpen (bijv. schroefverbindingen aan de bodem van het voertuig).
- ▷ Bij opengewerkte plaatsen (bijv. paddestoeldakventilatoren, dakluikranden, contactdozen, vulopeningen, luiken enz.) kunnen bijkomende koudebruggen ontstaan.

Condenswater

Door regelmatig en doelgericht ventileren voor een continue luchtverversing zorgen. Alleen op deze manier wordt verhinderd, dat zich bij koeler weer condenswater en als gevolg daarvan schimmel vormt. Als verwarming, luchtverdeling en ventilatie op elkaar zijn afgestemd, kan in koele seizoenen een aangenaam woonklimaat worden gecreëerd. Om tocht te vermijden de luchtuitstroomopeningen op het dashboard sluiten en de luchtverdeling van het basisvoertuig op circulatielucht zetten.

Het voertuig bij langere stilstand af en toe goed doorluchten, met name in de zomer, omdat er warmteophoping mogelijk is. Daarbij niet alleen het interieur, maar ook de van buitenaf toegankelijke opbergruimten ventileren. Wanneer het voertuig in een gesloten ruimte is ondergebracht (bijv. garage), ook de staanplaats ventileren. Optredend condenswater kan schimmelvorming tot gevolg hebben.

7.9 Ramen



- ▷ De ramen zijn uitgerust met verduisteringsrollo of vouwverduistering en met rolhor of vouwbare hor. Verduisteringsrollo en rolhor springen na het losmaken van de vergrendeling door trekkracht automatisch terug in de uitgangspositie. Om het trekmechanisme niet te beschadigen het verduisteringsrollo of rolhor vasthouden en langzaam in de uitgangspositie terugbrengen. De vouwverduistering en de vouwbare hor bestaan uit dun weefsel. Om de vouwverduistering of de hor niet te beschadigen, de vouwverduistering of de hor voorzichtig aan de greep in de uitgangspositie terugbrengen.
- ▷ Rolgordijnen niet gedurende langere tijd gesloten houden, anders kan er materiaalvermoeidheid optreden.
- ▷ Als het verduisteringsrollo of de vouwverduistering helemaal is gesloten, kan er bij sterke zonnestraling warmteophoping tussen het verduisteringsrollo/de vouwverduistering en het raam optreden. Het raam kan beschadigd worden.

Als de verduistering in de onderste rolgordijnbehuizing ingebouwd is, de verduistering bij sterke zonnestraling daarom slechts voor 2/3 sluiten. Zo kan de warmte tussen raam en verduistering ontsnappen.

Als de verduistering in de onderste rolgordijnbehuizing ingebouwd is, de verduistering helemaal sluiten en regelmatig openen.

Daarnaast het raam in de stand "continue ventilatie" brengen.



- ▷ Voor het begin van de rit de ramen sluiten.
- ▷ Al naargelang het weer de ramen zo ver sluiten, dat er geen vocht kan binnendringen.
- ▷ Voor het openen en sluiten van de ramen dienen alle vergrendelingshendels die aan de ramen zijn gemonteerd geopend of gesloten te worden.



- ▷ Bij het verlaten van het voertuig altijd de ramen sluiten.
- ▷ Binnen in het dubbele plexiglasraam kan zich bij sterke temperatuurverschillen of extreme weersomstandigheden een lichte aanslag van condenswater vormen. Het raam is zo geconstrueerd dat condenswater bij een stijgende buitentemperatuur gemakkelijk kan verdampen. Voor beschadiging van het dubbele plexiglasraam door condenswater hoeft men niet te vrezen.

7.9.1 Uitzetbaar raam



- ▷ Als ramen met automatische uitzetters zijn gemonteerd, het raam helemaal openen, om de vergrendeling vrij te geven. Als de vergrendeling niet opgeheven en het raam toch gesloten wordt, kan het raam wegens de grote tegendruk breken.
- ▷ Bij het openzetten van de uitzetbare ramen erop letten dat er geen vervormingen optreden. Uitzetbare ramen gelijkmatig openen en sluiten.

Afhankelijk van het model zijn uitzetbare ramen met draaibare uitzetters of automatische uitzetters ingebouwd.

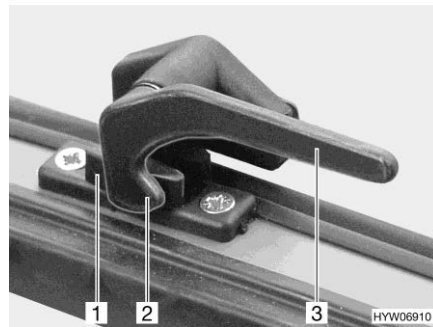

Afb. 53 Vergrendelingshendel (stand "gesloten")

- Openen: ■ De vergrendelingshendel (Afb. 53,3) een kwartslag naar het midden van het raam draaien.

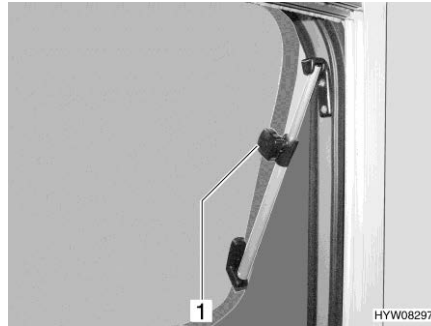

Afb. 54 Uitzetbaar raam met draai-
bare uitzetters (geopend)

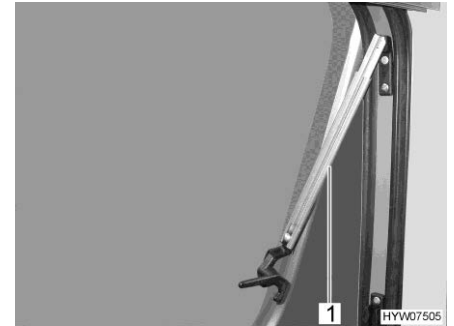

Afb. 55 Uitzetbaar raam met automa-
tische uitzetters (geopend)

- Openen:**
- Uitzetbaar raam tot de gewenste stand openen. Uitzetbare ramen met kartelknop (Afb. 54,1) vastzetten of de automatische uitzetter (Afb. 55,1) automatisch laten vastklikken.
- Het uitzetbaar raam blijft vergrendeld in de gewenste stand.
- Sluiten:**
- Kartelknop (Afb. 54,1) draaien of uitzetbaar raam zover openen, tot de vergrendeling is opgeheven.
 - Het uitzetbaar raam sluiten.
 - De vergrendelingshendel (Afb. 53,3) een kwartslag naar het raamkozijn draaien. De vergrendelingsneus (Afb. 53,2) ligt aan de binnenzijde van de raamvergrendeling (Afb. 53,1).

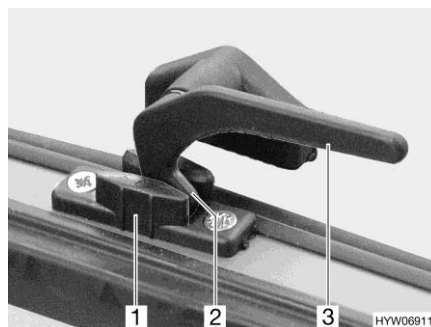

Afb. 56 Vergrendelingshendel (stand
"continue ventilatie")

Continue ventilatie

Met de vergrendelingshendel kan het uitzetbaar raam in twee verschillende standen worden gezet:

- In stand "continue ventilatie" (Afb. 56)
- In stand "vast afgesloten" (Afb. 53).

Om het uitzetbaar raam in de stand "continue ventilatie" te brengen:

- De vergrendelingshendel (Afb. 56,3) een kwartslag naar het midden van het raam draaien.
- Het uitzetbaar raam licht naar buiten duwen.
- De vergrendelingshendel een kwartslag naar het raamkozijn draaien. De vergrendelingsneus (Afb. 56,2) daarbij in de uitsparing van de raamvergrendeling (Afb. 56,1) schuiven.

Het uitzetbare raam mag tijdens de rit niet in de stand "continue ventilatie" staan.

Bij regen kan er spatwater in de woonruimte binnendringen, als het uitzetbare raam in de stand "continue ventilatie" staat. Daarom de uitzetbare ramen volledig sluiten.

7.9.2 Vouwverduistering en rolhor

De ramen zijn uitgerust met vouwverduistering en rolhor. De rolhor kan alleen samen met de vouwverduistering worden verschoven.

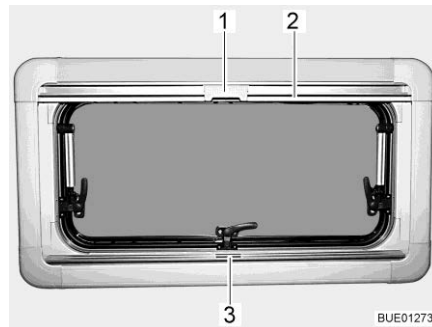

Afb. 57 Uitzetbaar raam

Vouwverduistering

De vouwverduistering bevindt zich in de rolgordijnbehuizing onderaan.

- Sluiten:**
- Vouwverduistering in het midden van de greeplijst (Afb. 57,3) vastpakken, van onder naar boven trekken en op de gewenste hoogte loslaten. De vouwverduistering blijft in deze hoogte staan.
- Openen:**
- De vouwverduistering in het midden van de greeplijst vasthouden en naar beneden schuiven.

Rolhor

De rolhor bevindt zich in de rolgordijnbehuizing bovenaan.

- Sluiten:**
- Rolhor aan de greeplijst (Afb. 57,2) naar beneden trekken tot deze tegen de greeplijst van de vouwverduistering (Afb. 57,3) stoot.
 - Arretering (Afb. 57,1) op rolhor met de greeplijst van de vouwverduistering vergrendelen.
- Openen:**
- Arretering (Afb. 57,1) op rolhor boven naar achteren drukken.
 - Rolhor aan de greeplijst (Afb. 57,2) langzaam terugbrengen.

7.9.3 Vouwverduisteringen voor voorruit, bestuurdersraam en passagiersraam

Vouwverduistering Remis

De vouwverduisteringen worden met magneetstroken bevestigd en zijn in het kozijn vast aan het voertuig gemonteerd.

Als volgt te werk gaan om de vast gemonteerde vouwverduistering te sluiten of te openen.

Vouwverduistering voor voorruit

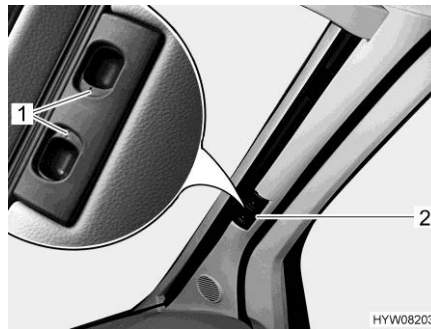

Afb. 58 Vouwverduistering (voorruit)

Verduisteren:

- Ontgrendelingsgrepen (Afb. 58,1) indrukken en ingedrukt houden.
- De vouwverduistering voor de voorruit bij de greep (Afb. 58,2) naar het midden van het raam trekken.
- De tweede vouwverduistering voor de voorruit op dezelfde wijze sluiten. Een magneetsluiting houdt de beide delen van de vouwverduistering in het midden samen.

Vouwverduistering openen:

- Ontgrendelingsgrepen (Afb. 58,1) indrukken en ingedrukt houden.
- De beide helften van de vouwverduistering voor de voorruit bij de greep (Afb. 58,2) tot de aanslag naar buiten schuiven. Greep daarbij tot de hoogte van de vergrendelingsuitsparing optillen.
- Ontgrendelingsgrepen (Afb. 58,1) loslaten en laten vastklikken.

Vouwverduisteringen voor bestuurdersraam en passagiersraam

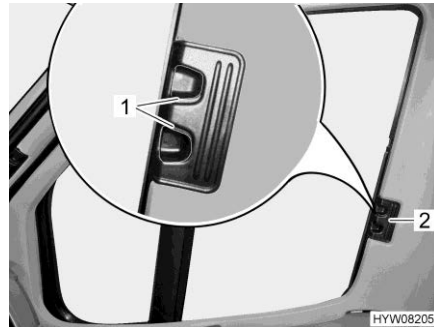

Afb. 59 Vouwverduistering (bestuurders-/passagiersraam)

- Verduisteren:**
- Ontgrendelingsgrepen (Afb. 59,1) indrukken en ingedrukt houden.
 - De vouwverduisteringen voor het bestuurdersraam en het passagiersraam aan de greep (Afb. 59,2) naar de andere raamzijde trekken en met de magneetstrips vastzetten.

- Vouwverduistering openen:**
- Ontgrendelingsgrepen (Afb. 59,1) indrukken en ingedrukt houden.
 - De vouwverduisteringen voor het bestuurdersraam en het passagiersraam aan de greep (Afb. 59,2) tot aan de aanslag inschuiven.
 - Ontgrendelingsgrepen (Afb. 59,1) loslaten en laten vastklikken.

7.10 Vario-rolgordijn

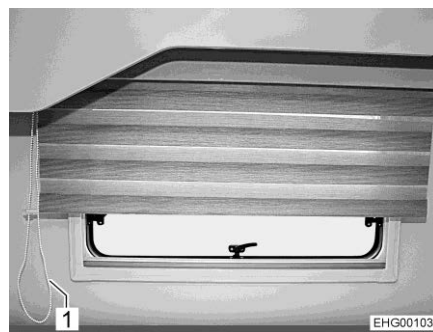

Afb. 60 Vario-rolgordijn, achterste gedeelte

- Verduistering/zonwering:**
- Aan het koord van de trekking (Afb. 60,1) trekken waarmee het Vario-rolgordijn wordt gesloten, totdat het Vario-rolgordijn zich in de gewenste stand bevindt.

- Verduistering opheffen:**
- Aan het koord van de trekking (Afb. 60,1) trekken waarmee het Vario-rolgordijn wordt geopend, totdat het Vario-rolgordijn zich in de gewenste stand bevindt.

7.11 Dakluiken

Afhankelijk van het model zijn in het voertuig dakluiken met of zonder kunstmatige ventilatie ingebouwd. Als er een dakluik zonder kunstmatige ventilatie is ingebouwd, vindt de ventilatie plaats met de paddestoeldakventilatoren.



- ▶ De ventilatieopeningen van de kunstmatige ventilatie altijd open houden. Kunstmatige ventilatieopeningen nooit afdekken, bijv. met een wintermat, of dichtzetten. Kunstmatige ventilatieopeningen vrijhouden van sneeuw en bladeren.



- ▷ De dakluiken zijn uitgerust met verduisteringsrollo of vouwverduistering en met rolhor of vouwbare hor. Verduisteringsrollo en rolhor springen na het losmaken van de vergrendeling door trekkracht automatisch terug in de uitgangspositie. Om het trekmechanisme niet te beschadigen het verduisteringsrollo of rolhor vasthouden en langzaam in de uitgangspositie terugbrengen. De vouwverduistering en de vouwbare hor bestaan uit dun weefsel. Om de vouwverduistering of de hor niet te beschadigen, de vouwverduistering of de hor voorzichtig aan de greep in de uitgangspositie terugbrengen.
- ▷ Rolgordijnen niet gedurende langere tijd gesloten houden, anders kan er materiaalvermoeidheid optreden.
- ▷ Als het verduisteringsrollo resp. de vouwverduistering helemaal is gesloten, kan er bij sterke zonnestraling warmteopbouw tussen het verduisteringsrollo/de vouwverduistering en het dakluik optreden. Het dakluik kan beschadigd worden. Daarom bij sterke zonnestraling het verduisteringsrollo/de vouwverduistering maar voor 2/3 sluiten. Het dakluik iets openen of in ventilatiestand brengen.
- ▷ Al naargelang het weer de dakluiken zo ver sluiten, dat er geen vocht kan binnendringen.
- ▷ Niet op de dakluiken gaan staan.
- ▷ Voor het begin van de rit de dakluiken sluiten.
- ▷ Voor het begin van de rit de vergrendeling van de dakluiken controleren.



- ▷ Bij het verlaten van het voertuig altijd de dakluiken sluiten.

7.11.1 Dakluik met kliksluiting

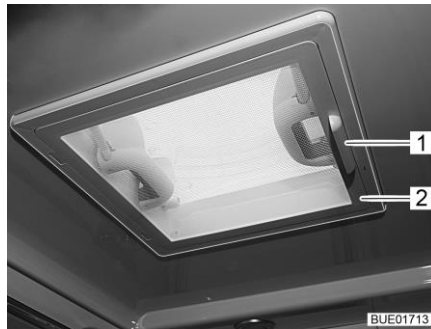

Afb. 61 Dakluik met kliksluiting

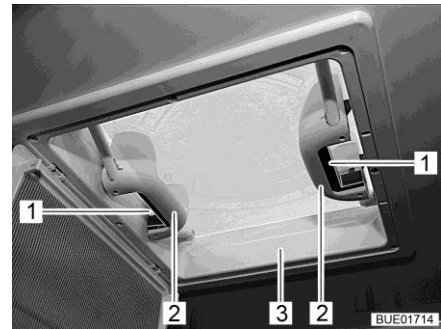

Afb. 62 Grepen met kliksluitingen

Het dakluik kan aan één of beide kanten omhoog worden gezet.

- Openen:**
- De hor (Afb. 61,2) aan de greep (Afb. 61,1) naar beneden zwenken.
 - Kliksluiting (Afb. 62,1) naar de binnenkant van het dakluik (Afb. 62,3) drukken. Tegelijkertijd met de greep (Afb. 62,2) het dakluik naar boven drukken.
 - Hor naar boven schuiven, tot deze vastklikt.
- Sluiten:**
- De hor (Afb. 61,2) aan de greep (Afb. 61,1) naar beneden zwenken.
 - Het dakluik (Afb. 62,3) aan beide grepen (Afb. 62,2) krachtig naar beneden trekken, tot beide kliksluitingen (Afb. 62,1) zijn vergrendeld.
 - Hor naar boven schuiven, tot deze vastklikt.

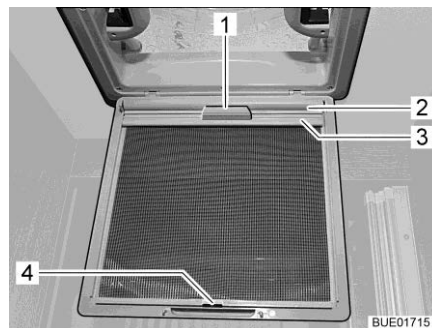

Afb. 63 Verduisteringsrollo (dakluik)

Verduisteringsrollo

Al naargelang de uitvoering is een verduisteringsrollo gemonteerd.

- Sluiten:**
- De hor (Afb. 61,2) aan de greep (Afb. 61,1) naar beneden zwenken.
 - Verduisteringsrollo (Afb. 63,2) aan de greep (Afb. 63,1) eruit trekken en de houder (Afb. 63,3) in de haken (Afb. 63,4) van de hor vasthaken.
 - Hor naar boven schuiven, tot deze vastklikt.
- Openen:**
- De hor (Afb. 61,2) aan de greep (Afb. 61,1) naar beneden zwenken.
 - De houder (Afb. 63,3) uit de haak (Afb. 63,4) nemen en het verduisteringsrollo (Afb. 63,2) aan de greep (Afb. 63,1) langzaam terugschuiven.
 - Hor naar boven schuiven, tot deze vastklikt.

7.11.2 Heki-dakluik (gedeeltelijk speciale uitvoering)

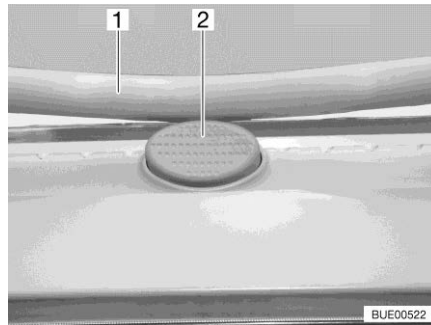

Afb. 64 Vergrendelingsknop (Heki-dakluik)

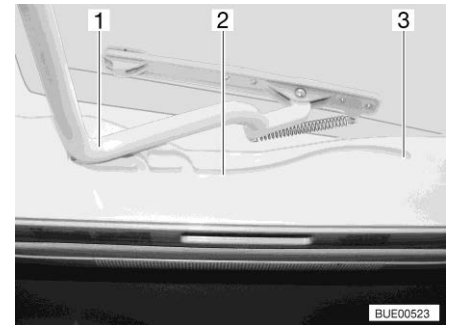

Afb. 65 Geleiding (Heki-dakluik)

Het Heki-dakluik wordt aan één kant omhoog gezet.

- Openen:**
- De vergrendelingsknop (Afb. 64,2) indrukken en de beugel (Afb. 64,1) met beide handen naar beneden trekken.
 - De beugel (Afb. 65,1) in de geleidingen (Afb. 65,2) tot in de achterste positie (Afb. 65,3) trekken.
- Sluiten:**
- De beugel (Afb. 65,1) met beide handen licht naar boven drukken.
 - De beugel in de geleidingen terugschuiven.
 - De beugel met beide handen naar boven drukken, tot de beugel boven de vergrendelingsknop (Afb. 64,2) ligt.

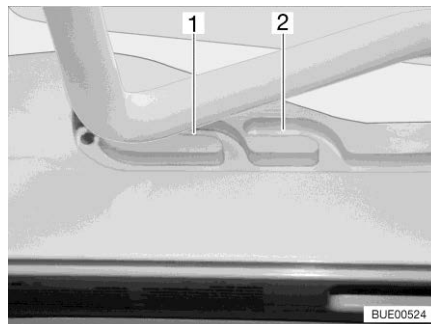

Afb. 66 Geleiding (ventilatiestand)

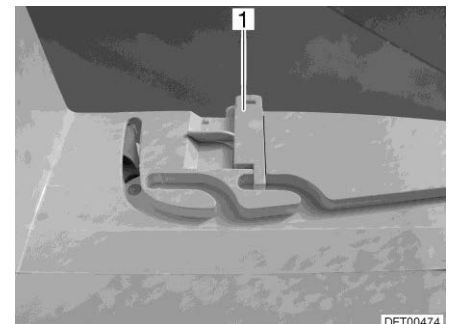

Afb. 67 Vergrendeling (ventilatiestand)

Ventilatiestand

Het Heki-dakluik kan in twee ventilatiestanden worden gezet: Stand voor slecht weer (Afb. 66,1) en middelste stand (Afb. 66,2). Afhankelijk van het model kan het dakluik in de middelste stand met de beide grendels (Afb. 67,1) links en rechts aan het frame van het dakluik worden vergrendeld.

- De vergrendelingsknop (Afb. 64,2) indrukken en de beugel (Afb. 64,1) met beide handen naar beneden trekken.
- De beugel in de geleidingen (Afb. 65,2) tot de gewenste stand trekken.
- De beugel licht naar boven drukken en in de gekozen geleiding (Afb. 66,1 of 2) schuiven en evt. vergrendelen.

- Vouwverduistering** Om de vouwverduistering te sluiten en te openen:
- Sluiten:** ■ De vouwverduistering aan de greep uittrekken en in gewenste stand loslaten. De vouwverduistering blijft in deze positie staan.
- Openen:** ■ De vouwverduistering aan de greep langzaam in uitgangspositie schuiven.
- Hor** Om de hor te sluiten en te openen:
- Sluiten:** ■ De hor met de greep naar de tegenoverliggende greep van de vouwverduistering trekken.
- Openen:** ■ De greep aan de hor achteraan indrukken. De vergrendeling wordt ontgrendeld.
■ De hor met de greep langzaam terugschuiven.

7.11.3 Dakluik Skyroof (gedeeltelijk speciale uitvoering)



- ▷ Bij het openzetten van het dakluik erop letten dat er geen vervormingen optreden. Dakluik gelijkmatig openen en sluiten.
- ▷ Als de vergrendelingshendel met een vergrendelingsknop uitgerust is, bij elke bediening van de vergrendelingshendel de vergrendelingsknop indrukken.

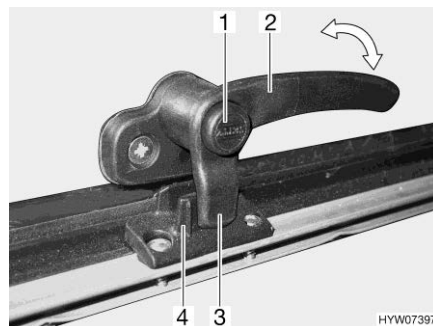

Afb. 68 Vergrendelingshendel met vergrendelingsknop in stand "gesloten"

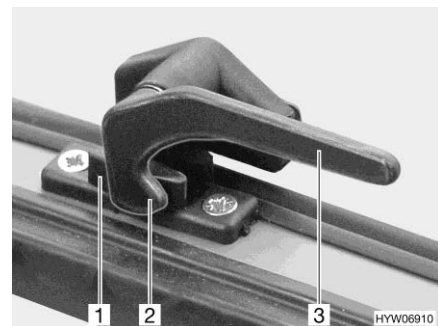

Afb. 69 Vergrendelingshendel in stand "gesloten"

- Openen:** ■ Indien aanwezig, de vergrendelingsknop (Afb. 68,1) indrukken en ingedrukt houden.
- Alle vergrendelingshendels (Afb. 68,2 of Afb. 69,3) een kwartslag naar het midden van het dakluik draaien.
- Indien aanwezig, de vergrendelingsknop loslaten.

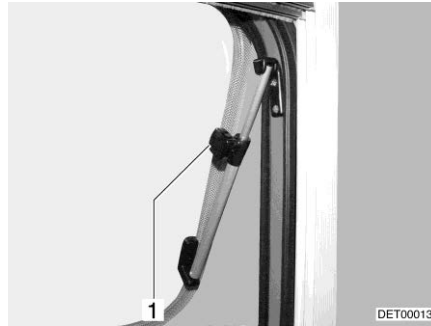

Afb. 70 Dakluik met draaibare uitzetters, geopend

- Dakluik tot de gewenste stand openen en met kartelknop (Afb. 70,1) vastzetten.

Dakluik blijft vergrendeld in de gewenste stand.

Sluiten:

- Kartelknop (Afb. 70,1) draaien tot bevestiging los is.
- Dakluik sluiten.
- Indien aanwezig, de vergrendelingsknop (Afb. 68,1) indrukken en ingedrukt houden.
- Alle vergrendelingshendels (Afb. 68,2 of Afb. 69,3) een kwartslag naar het frame draaien. De vergrendelingsneus (Afb. 68,3 of Afb. 69,2) ligt aan de binnenzijde van de luikvergrendeling (Afb. 68,4 of Afb. 69,1).
- Indien aanwezig, de vergrendelingsknop loslaten.

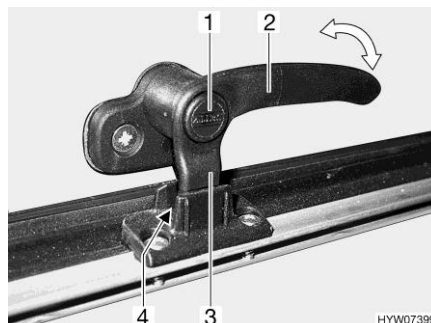

Afb. 71 Vergrendelingshendel met vergrendelingsknop in stand "continue ventilatie"

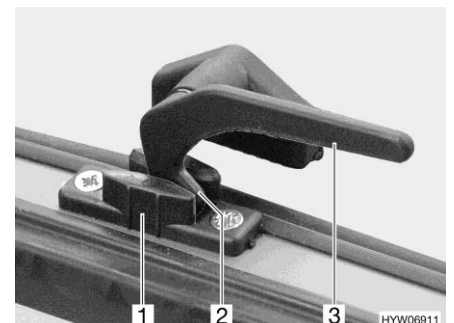

Afb. 72 Vergrendelingshendel in stand "continue ventilatie"

Continue ventilatie

Met de vergrendelingshendels kan het dakluik in twee verschillende standen worden gezet:

- In stand "continue ventilatie" (Afb. 71 en Afb. 72)
- In stand "vast afgesloten" (Afb. 68 en Afb. 69)

Om het dakluik in de stand "continue ventilatie" te brengen:

- Indien aanwezig, de vergrendelingsknop (Afb. 71,1) indrukken en ingedrukt houden.
- Alle vergrendelingshendels (Afb. 71,2 of Afb. 72,3) een kwartslag naar het midden van het dakluik draaien.
- Dakluik licht naar buiten duwen.

- Alle vergrendelingshendels weer terugdraaien. De vergrendelingsneus (Afb. 71,3 of Afb. 72,2) daarbij in de uitsparing van de luikvergrendeling (Afb. 71,4 of Afb. 72,1) schuiven.

- Indien aanwezig, de vergrendelingsknop loslaten.

Het dakluik mag tijdens de rit niet in de stand "continue ventilatie" staan.

Bij regen kan spatwater in de woonruimte binnendringen, als het dakluik in de stand "continue ventilatie" staat. Daarom het dakluik volledig sluiten.



- ▷ Als de vouwverduistering helemaal is gesloten, kan er bij sterke zonnestraling warmteophoping tussen de vouwverduistering en het dakluik optreden. Het dakluik kan beschadigd worden. Daarom bij sterke zonnestraling de vouwverduistering maar voor 2/3 sluiten. Het dakluik iets openen of in ventilatiestand brengen.

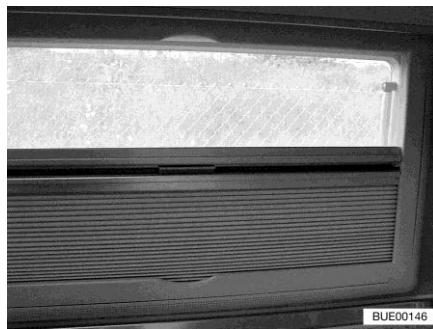

Afb. 73 Dakluik Skyroof

Vouwverduistering De vouwverduistering is onderaan in de kozijn aangebracht.

- Sluiten:**
- De vouwverduistering in het midden van de afsluitstaaf vastpakken en voorzichtig naar boven trekken.
 - De vouwverduistering op de gewenste positie loslaten. De vouwverduistering blijft in deze positie staan.
- Openen:**
- De vouwverduistering aan de afsluitstaaf voorzichtig omlaag tot aan de aanslag van het kozijn terug laten lopen.

Hor De hor is bovenaan in het kozijn verzonken.

- Sluiten:**
- De hor in het midden van de afsluitstaaf vastpakken en voorzichtig naar beneden trekken.
 - Hor traploos door het verschuiven van de afsluitstaaf verstellen.
- Openen:**
- De vouwverduistering aan de afsluitstaaf voorzichtig omhoog tot aan de aanslag van het kozijn terug laten lopen.

7.12 Tafels

Afhankelijk van het model en de uitrusting zijn verschillende tafels ingebouwd. Onderscheid tussen de tafels kan gemaakt worden aan de hand van de volgende kenmerken:

	Tafelpoot	Tafelblad	Ombouw tot bed-onderstel
Vaste tafel	Aan de vloer vastgeschroefd	Verschuifbaar, draaibaar, gedeeltelijk verlengbaar	Niet mogelijk
Heftafel	Hefmechanisme	Verschuifbaar, draaibaar	Tafel lager zetten



- ▷ De tafels beschikken al naargelang het model over afzonderlijke of meerdere van de hierboven genoemde verstelmogelijkheden en kenmerken.

Hierna wordt de basisbediening van de tafels beschreven. Het type en de positie van de bedieningselementen kunnen in enkele gevallen iets afwijken.

7.12.1 Vaste tafel

Tafelpoot

De tafelpoot is aan de vloer vastgeschroefd.

Een vaste tafel kan niet als bed-onderstel worden gebruikt.

Tafelblad verstellen

Het tafelblad kan al naargelang de uitvoering worden gedraaid, verschoven of verlengd.



Afb. 74 Ontgrendeling tafelblad



Afb. 75 Naar buiten draaibare tafelverlenging

Tafelblad draaien:

- Tafelblad in de gewenste stand draaien. Daar is wat inspanning voor nodig, want het tafelblad draait tegen de wrijvingsweerstand in aan de kolomtafelpoot.

Tafelblad verschuiven:

- Vergrendelingshendel (Afb. 74,1) naar beneden klappen.
- Tafelblad in gewenste stand schuiven.
- Vergrendelingshendel weer naar boven klappen.

Tafel vergroten:

- Knop (Afb. 75,3) van de vergrendeling naar beneden trekken en tafelverlenging (Afb. 75,2) naar buiten klappen.

- Tafel verkleinen: ■ Tafelverlenging (Afb. 75,2) onder het tafelblad (Afb. 75,1) draaien tot de vergrendeling hoorbaar vastklikt.

7.12.2 Heftafel

Tafelpoot De tafelpoot is aan de vloer vastgeschroefd, de tafel kan met behulp van een hefmechanisme lager gezet worden tot bed-onderstel.

Tafelblad verstellen Het tafelblad kan al naargelang het model in lengte- en/of dwarsrichting verschoven worden.

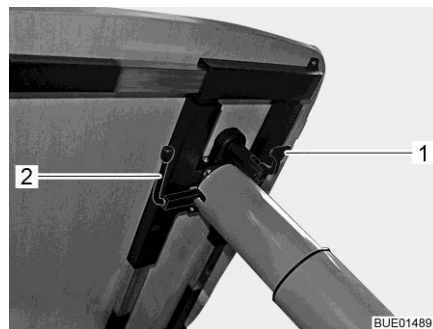

Afb. 76 Verstelling heftafel

- In de lengte verschuiven: ■ Vergrendelingshendel (Afb. 76,1) naar beneden klappen.
 ■ Tafelblad in gewenste stand schuiven.
 ■ Vergrendelingshendel weer naar boven klappen.

- In de breedte verschuiven: ■ Vergrendelingshendel (Afb. 76,1) naar beneden klappen.
 ■ Tafelblad in gewenste stand schuiven.
 ■ Vergrendelingshendel weer naar boven klappen.



- ▷ Voor het laten zakken van het tafelblad de kussens van de banken verwijderen of het tafelblad (afhankelijk van de inbouwverhoudingen) verschuiven.

Tafelblad draaien: ■ Tafelblad in de gewenste stand draaien. Daar is wat inspanning voor nodig, want het tafelblad draait tegen de wrijvingsweerstand in aan de kolomtafelpoot.

- Ombouw tot bed-onderstel:** ■ De hendel (Afb. 76,2) onder het tafelblad 180° met de klok mee draaien. Het hefmechanisme in de tafelpoot wordt ontgrendeld.
 ■ Tafelblad tot de aanslag naar beneden drukken en in deze positie houden. Hierbij in het midden van het tafelblad drukken.
 ■ De hendel 180° tegen de klok in terugdraaien. Het tafelblad blijft in de laagste positie staan.

- Tafelblad naar boven plaatsen:** ■ De hendel (Afb. 76,2) onder het tafelblad 180° met de klok mee draaien. Het tafelblad komt automatisch tot de aanslag naar boven.
 ■ De hendel 180° tegen de klok in terugdraaien. Het tafelblad blijft in de hoogste positie staan.

7.13 Bedden

7.13.1 Hefbed, elektrisch bedienbaar



- ▶ Het hefbed met maximaal 200 kg belasten.
- ▶ Bij het neerlaten of optillen niet tussen bed en zijwand grijpen. Be-
knellingsgevaar!
- ▶ Het bed uitsluitend neerlaten of heffen als er zich geen personen in
het hefbed bevinden.
- ▶ Het bed alleen neerlaten als het neerlaatbereik vrij is.
- ▶ Het hefbed zover neerlaten dat het niet op hindernissen zoals hoofd-
steunen, kussens of dergelijke ligt. Dergelijke hindernissen waar moge-
lijk voor het neerlaten verwijderen.
- ▶ Kinderen niet met het hefbed laten spelen.
- ▶ De sleutel voor het bedieningspaneel buiten bereik van kinderen be-
waren.
- ▶ Het hefbed alleen gebruiken als het veiligheidsnet is gespannen.
- ▶ Voor kinderen passende, afzonderlijke kinderbedden of reiswiegen ge-
bruiken.
- ▶ Kleine kinderen nooit zonder toezicht in het hefbed laten.
- ▶ Met name bij kleine kinderen onder de 6 jaar altijd erop letten dat ze
niet uit het hefbed kunnen vallen.



- ▷ Voor het begin van de rit moet het hefbed in de bovenste eindstand
staan. Geen blokkerende voorwerpen of beddengoed op het hefbed be-
waren, zodat het hefbed in de bovenste eindstand kan schuiven.

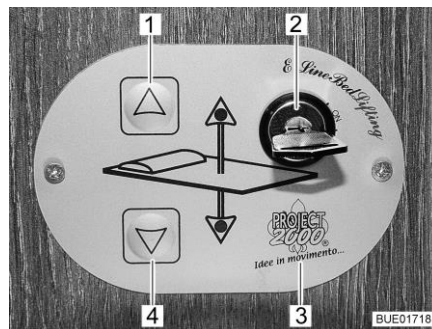

Afb. 77 Bedieningsgedeelte

Bedieningsgedeelte

Met de toetsen (Afb. 77,1 en 4) op het bedieningspaneel (Afb. 77,3) wordt het hefbed neergelaten of opgeheven. Met de sleutelschakelaar (Afb. 77,2) wordt het bedieningspaneel tegen onbevoegd gebruik beveiligd.

Het hefbed is in de hoogte traploos instelbaar.

Hefbed neerlaten:

- Hindernissen in het uitschuifbereik van het hefbed verwijderen: Stoelen naar voren schuiven en draaien, kussens evt. verwijderen of omklappen.
- Lampen onder het hefbed uitschakelen.
- Sleutel in de sleutelschakelaar (Afb. 77,2) 90° met de klok mee naar de stand "On" draaien. Het bedieningspaneel (Afb. 77,3) is geactiveerd.

- Pijltjestoets (Afb. 77,4) indrukken en zolang ingedrukt houden totdat het hefbed in de gewenste positie naar beneden is geschoven.
- Ervoor zorgen dat het hefbed niet op hindernissen zoals hoofdsteunen, kussens of dergelijke ligt.

Hefbed optillen:

- Leeslampen in hefbed uitschakelen.
- Pijltjestoets (Afb. 77,1) indrukken en zolang ingedrukt houden totdat het hefbed in de eindstand naar boven is geschoven.
- Ervoor zorgen dat geen voorwerpen tussen dak en hefbed klemmen.

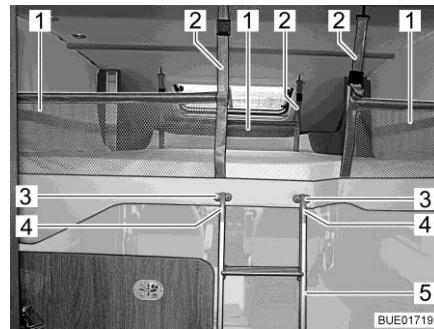

Afb. 78 Hefbed met gespannen veiligheidsnet



Afb. 79 Hefbed, volledig neergelaten (modelafhankelijk)

Veiligheidsnet

De drie veiligheidsnetten (Afb. 78,2) met de veiligheidsriemen liggen in het hefbed onder de matras. De veiligheidsnetten pas opspannen, als er zich reeds personen in het hefbed bevinden.



- ▷ Wanneer het hefbed tot minder dan 1 meter hoogte is neergelaten (Afb. 79), kunnen de veiligheidsnetten niet meer worden gespannen.

Opspannen:

- Veiligheidsriemen (Afb. 78,1) in de haken aan het plafond hangen.

Bedladder

Wanneer het hefbed meer dan 1 meter is opgeheven, het hefbed uitsluitend opgaan met de meegeleverde bedladder.

Vasthaken:

- Beide beugels (Afb. 78,4) van de bedladder (Afb. 78,5) in de houders (Afb. 78,3) vasthaken.

Opbergen:

- Bedladder (Afb. 78,5) uit de houders (Afb. 78,3) uithaken.
- Bedladder veilig opbergen.

Noodbedrijf

Wanneer het hefbed niet meer met de pijltjestoetsen (Afb. 77,1 en 4) kan worden bewogen, eerst de zekeringen controleren (zie sectie 9.11.1). Wanneer de zekeringen in orde zijn, maar het hefbed desondanks niet kan worden bewogen, kan het hefbed met de hand worden bediend.

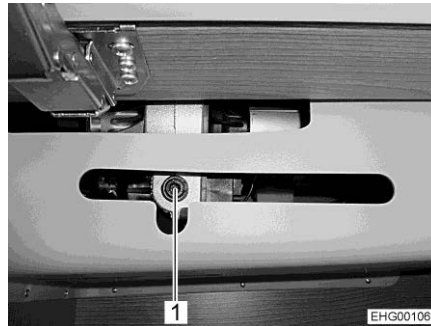

Afb. 80 Toegang tot de aandrijving

- Wanneer de houder (Afb. 80,1) voor de aandrijving in de hangkast is ingebouwd: hangkast openen.
- Matras van het hefbed nemen en inhoud van de opbergkasten zoveel mogelijk verminderen.
- Meegeleverde slinger of inbussleutel in de houder aan de motor (Afb. 80,1) steken.
- Slinger of inbussleutel met de hand draaien tot het hefbed de bovenste parkeerstand heeft bereikt.

7.14 Zitgroepen ombouwen om te slapen

De zitgroepen die in de voertuigen zijn ingebouwd kunnen in twee groepen worden ingedeeld:

- Aparte zitbanken, die inclusief de bestuurdersstoel, tot noodbed kunnen worden omgebouwd.
- Zitgroepen met aparte zijzitting of zitbank aan zijkant, die tot dwarsbed kunnen worden omgebouwd.

De onderstaande tabel geeft een overzicht van de zitgroepen die in de afzonderlijke modellen zijn ingebouwd en vermeldt de paragraaf waarin het ombouwen tot bed beschreven is.



- ▷ In hoofdstuk 16 zijn de plattegronden van de verschillende modellen afgebeeld.

Lyseo M

Model	Zitgroep	Tafelvorm	Bed	Sectie
660	L-zitgroep met zijzitting	Heftafel	Dwarsbed	7.14.2
690 G	Aparte zitbank	Hangtafel	Noodbed	7.14.1



- ▷ De volgende weergaven gelden gedeeltelijk voor verschillende voertuigen. De lengte, breedte en vorm van afzonderlijke kussens kunnen daarom van de weergegeven kussens afwijken.

7.14.1 Ombouw half-dinette tot noodbed

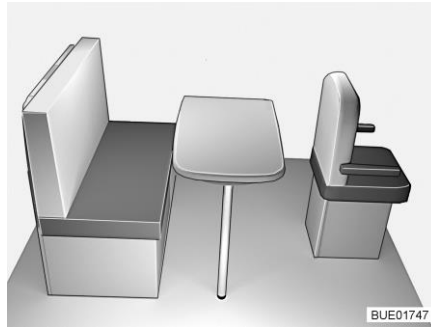

Afb. 81 Voor de ombouw

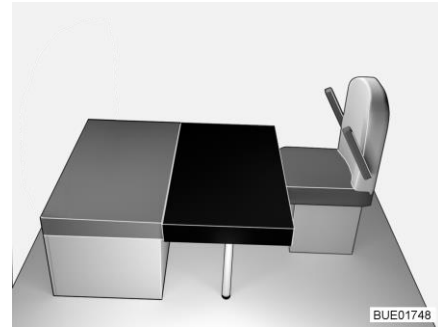

Afb. 82 Na de ombouw

- Bestuurdersstoel naar de tafel draaien.
- Bestuurdersstoel helemaal naar voren schuiven (van de tafel weg).
- De hangtafel tot bed-onderstel ombouwen (zie sectie 7.12).
- Het rugkussen van de zitbank terzijde leggen.
- Het rechthoekige extra kussen op de tafel leggen (voor het zitkussen van de zitbank, zie Afb. 82). De uitsparing in het extra kussen ligt daarbij tegen de voorste steunwand.
- Bestuurdersstoel richting de tafel schuiven tot een gesloten ligvlak ontstaat.

7.14.2 Ombouw L-zitgroep tot dwarsbed (met extra kussen tafel)

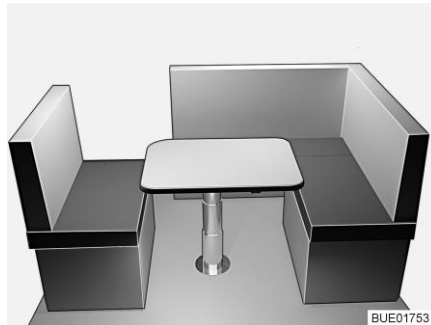

Afb. 83 Voor de ombouw

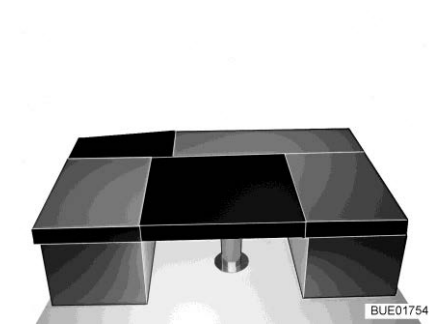

Afb. 84 Na de ombouw

- Heftafel tot bed-onderstel ombouwen (zie sectie 7.12).
- De rugkussens van de zitbanken terzijde leggen.
- Het deksel van de zijzitting/de zitbank aan de zijkant tot de aanslag naar het midden van het voertuig schuiven.
- Bedverbreding op het deksel van de zijzitting/de zitbank aan de zijkant en de tafel leggen en met elastische buffers vergrendelen.
- Het rechthoekige extra kussen op de tafel leggen (tussen de zitkussens van de zitbanken, zie Afb. 84).
- Steun onder het extra kussen met versterkingsplaat helemaal uitklappen.
- De haken aan het extra kussen met versterkingsplaat in de houders aan de zitkist vasthaken en steun op de grond zetten.

7.14.3 Ligvlak éénpersoonsbedden (speciale uitvoering)

De twee éénpersoonsbedden in de hoek kunnen tot een samenhangend ligvlak worden omgebouwd.

De extra kussens zijn in de kast onder het bed opgeborgen.



Afb. 85 Ombouw van het ligvlak

- Trek het middelste deel (Afb. 85,1) tussen de bedden uit.
- Het extra kussen uit de kast halen.
- Leg het extra kussen op het middelste deel, zodanig dat er een gesloten ligvlak ontstaat.

7.15 Doucheaansluiting voor buitendouche (speciale uitvoering)



- ▶ De buitendouche alleen gebruiken, wanneer de afstand tot de dichtstbijzijnde elektrische apparaten of aansluitingen ten minste 1,20 m bedraagt. Gevaar van elektrische schok!



- ▷ Bij langere stilstand en vorstgevaar de waterinstallatie leegmaken.

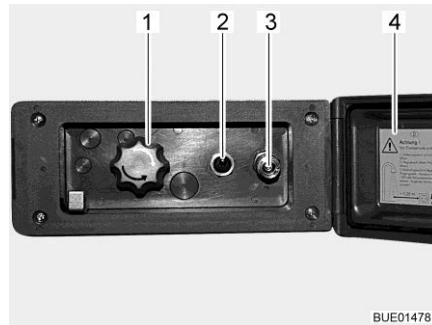

Afb. 86 Doucheaansluiting buiten

- Buitendouche aansluiten:**
- Deksel (Afb. 86,4) ontgrendelen en openen.
 - Slang van de buitendouche op snelsluiting (Afb. 86,3) aansluiten.
- Douche gebruiken:**
- Waterpomp met schakelaar (Afb. 86,2) inschakelen.
 - Watertemperatuur met draaiknop (Afb. 86,1) naar wens instellen.
 - Waterpomp met schakelaar (Afb. 86,2) uitschakelen.
- Doucheaansluiting sluiten:**
- Waterpomp met schakelaar (Afb. 86,2) uitschakelen.
 - Slang van snelsluiting loskoppelen. De snelsluiting is voorzien van een terugslagventiel, zodat er geen water meer naar buiten kan komen.
 - Deksel (Afb. 86,4) sluiten en met sleutel vergrendelen.
- Leegmaken:**
- Slang van de buitendouche op snelsluiting aansluiten. Het terugslagventiel wordt geopend en de toevoerleidingen kunnen leeglopen.
 - Draaiknop (Afb. 86,1) in de middelste stand zetten.
 - Waterinstallatie leegmaken (zie sectie 11.2.7).

Hoofdstukoverzicht

In dit hoofdstuk staan instructies voor de gasinstallatie van het voertuig. De bediening van de op gas werkende apparaten van het voertuig is in hoofdstuk 10 beschreven.

8.1 Algemeen



- ▶ De gebruiker van de gasinstallatie is verantwoordelijk voor het laten uitvoeren van periodieke controles en het in acht nemen van de onderhoudsintervallen.
- ▶ Voor het begin van de rit, bij het verlaten van het voertuig of als de gastoestellen niet gebruikt worden, alle gasafsluitkranen en de hoofdafsluitkraan aan de gasfles sluiten.
- ▶ Bij het tanken, op veerboden en in de garage moeten alle op gas werkende apparaten uitgeschakeld zijn (al naargelang uitvoering: verwarming, kookplaat, bakoven, grill, koelkast). Explosiegevaar!
- ▶ Wanneer een op gas werkend apparaat wordt gebruikt, het apparaat niet in gesloten ruimtes (bijv. garages) in gebruik nemen. Vergiftigings- en verstikkingsgevaar!
- ▶ De gasinstallatie alleen door een geautoriseerde werkplaats laten onderhouden, repareren of wijzigen.
- ▶ De gasinstallatie voor de ingebruikname en conform de nationale bepalingen door een geautoriseerde werkplaats laten controleren. Dit geldt ook voor niet aangemelde voertuigen. Bij wijzigingen aan de gasinstallatie de gasinstallatie meteen door een geautoriseerde werkplaats laten controleren.
- ▶ Ook de gasdrukregelaar, de gaslangen en de gasafvoerbuizen moeten worden gecontroleerd. De gasdrukregelaar en de gaslangen moeten overeenkomstig de nationaal vastgestelde periodes (maximaal na 10 jaar) worden vervangen. De eigenaar van het voertuig is verantwoordelijk voor het initiatief van de maatregel.
- ▶ Bij een defect aan de gasinstallatie (gaslucht, hoog gasverbruik) bestaat explosiegevaar! Onmiddellijk de hoofdafsluitkraan op de gasfles sluiten. Ramen en deuren openen en goed ventileren.
- ▶ Bij een defect aan de gasinstallatie: Niet roken, geen open vuur en geen elektrische apparaten (lichtschakelaar enz.) bedienen. Dichtheid gasvoerende delen en leidingen met lekzoek-spray controleren. Niet met open vuur controleren.
- ▶ Op inwendige aansluitstukken mogen alleen de daarvoor bestemde apparaten aangesloten zijn. Een apparaat niet buiten het voertuig gebruiken wanneer het op een inwendig aansluitstuk is aangesloten.
- ▶ Voor ingebruikname van de kookplaat voor een toereikende ventilatie zorgen. Raam of dakluik openen.
- ▶ Koken tijdens de rit is verboden.
- ▶ Kooktoestellen en bakovens op gas niet gebruiken voor verwarmingsdoeleinden.



- ▶ Als er meerdere gastoestellen voorhanden zijn, dan is voor ieder apparaat een gasafsluitkraan vereist. Wanneer gastoestellen niet worden gebruikt, moet de betreffende gasafsluitkraan worden gesloten.
- ▶ Ontstekingsbeveiligingen moeten na uitgaan van de gasvlam binnen een minuut sluiten. Daarbij is een klik te horen. Werking zo nu en dan controleren.
- ▶ De ingebouwde gastoestellen zijn uitsluitend ontworpen voor gebruik met propaangas, butaangas of een mengsel van beide gassen. De gasdrukregelaar alsmede alle ingebouwde gastoestellen zijn ontworpen voor een bedrijfsdruk van 30 mbar.
- ▶ Propaangas is gasvormig tot -42 °C, butaangas daarentegen slechts tot 0 °C. Bij lagere temperaturen is er geen gasdruk meer aanwezig. Butaangas is niet geschikt voor gebruik in de winter.
- ▶ De gaskast is door zijn functie en constructie een ruimte met opening naar buiten. De standaard ingebouwde kunstmatige ventilatie nooit afdekken of dichtzetten. Ontsnappend gas kan anders niet naar buiten worden weggeleid.
- ▶ De gaskast mag niet als opbergruimte worden gebruikt.
- ▶ De gaskast beveiligen tegen de toegang van onbevoegden. Daarvoor de toegang afsluiten.
- ▶ De hoofdafsluitkraan op de gasfles moet toegankelijk zijn.
- ▶ Alleen apparaten op gas aansluiten die voor een gasdruk van 30 mbar zijn bedoeld.
- ▶ De gasafvoerbuis moet aan de verwarming en aan de schoorsteen goed afsluiten en stevig vastzitten. De gasafvoerbuis mag niet beschadigd zijn.
- ▶ De rookgassen moeten onbelemmerd naar buiten kunnen stromen en de verse lucht moet onbelemmerd toe kunnen treden. Daarom de gasafvoerschoorsteen en inlaatopeningen schoon houden en vrijhouden (bijv. van sneeuw en ijs). De onderrand van het voertuig mag niet met flappen of door sneeuwwallen worden afgesloten.

8.2 Gasflessen



- ▶ Volle of lege gasflessen buiten het voertuig alleen met gesloten hoofdafsluitkraan en voorzien van beschermkap hanteren.
- ▶ Gasflessen alleen in de gaskast meenemen.
- ▶ Gasflessen in de gaskast verticaal plaatsen.
- ▶ Gasflessen beveiligd tegen draaien en kantelen vastbinden.
- ▶ Gasslang spanningsvrij op de gasfles aansluiten.
- ▶ Als de gasflessen niet op de gasslang zijn aangesloten, altijd de beschermkap aanbrengen.
- ▶ Hoofdafsluitkraan aan de gasfles sluiten voordat de gasdrukregelaar of de gasslang van de gasfles wordt verwijderd.



- ▶ Afhankelijk van de aansluiting de gasslang met de hand of een geschikte speciale sleutel van de gasfles afschroeven en weer op de gasfles schroeven. De schroefverbinding van de gasfles heeft meestal een linkse schroefdraad. **Niet** te vast aandraaien.
- ▶ Voor het gebruik in voertuigen uitsluitend een speciale gasdrukregelaar met veiligheidsventiel gebruiken. Andere gasdrukregelaars zijn niet toegelaten en voldoen niet aan de hoge eisen.
- ▶ Alleen gasflessen van 11 kg of 5 kg gebruiken. Campinggasflessen met ingebouwd terugslagventiel (blauwe flessen met een inhoud van max. 2,5 resp. 3 kg) mogen in uitzonderingsgevallen met een veiligheidsventiel worden gebruikt.
- ▶ Voor buitengasflessen zo kort mogelijke slangen gebruiken (max. 150 cm).
- ▶ Blokkeer nooit de ventilatieopeningen in de vloer onder de gasflessen.



- ▷ Bij een aantal modellen bevindt de gaskast zich direct naast de ingang deur. Bij deze modellen de gaskast alleen openen als de ingang deur gesloten is. Gevaar voor beschadiging.



- ▷ Schroefverbindingen van gasflessen hebben in de regel een linkse schroefdraad.
- ▷ Voor apparaten op gas moet de gasdruk tot 30 mbar worden gereduceerd.
- ▷ De niet-verstelbare gasdrukregelaar direct op het flesventiel aansluiten met veiligheidsventiel.
De gasdrukregelaar reduceert de gasdruk van de gasfles tot de bedrijfsdruk van de gastoestellen.
- ▷ Voor het vullen en aansluiten van de gasflessen in Europa levert de toeborenhandel de betreffende Euro-vulsets c.q. Euro-flessensets.
- ▷ Informatie bij de handelspartners of het servicepunt.
- ▷ Informatie over de gasvoorziening in Europa vindt u in hoofdstuk 17.

De gasdrukregelaar is vast in de gaskast ingebouwd. De gasfles wordt via een hogedrukasslang op de gasdrukregelaar aangesloten.

Hogedrukasslangen en bijbehorende aansluitingen kunnen per land verschillen. In de toeborenhandel zijn toepasselijke landspecifieke uitvoeringen en adapters verkrijgbaar.

8.3 Gasafsluitkranen

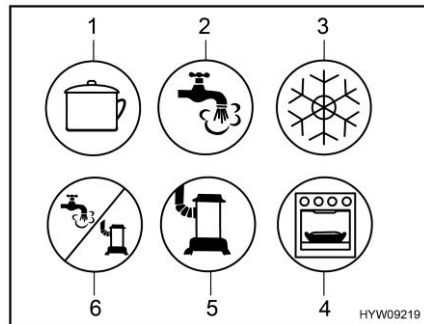

- 1 Kookplaat
- 2 Warmwater
- 3 Koelkast
- 4 Bakoven/grill
- 5 Verwarming
- 6 Warmwater/verwarming

Afb. 87 Mogelijke symbolen van de gasafsluitkranen

In het voertuig is voor ieder gastoestel een gasafsluitkraan (Afb. 87) ingebouwd.

De gasafsluitkranen bevinden zich in het voertuig op verschillende plaatsen en kunnen ook afzonderlijk zijn ingebouwd. In de regel zijn de gasafsluitkranen in het keukenblok via een deur of een lade toegankelijk.

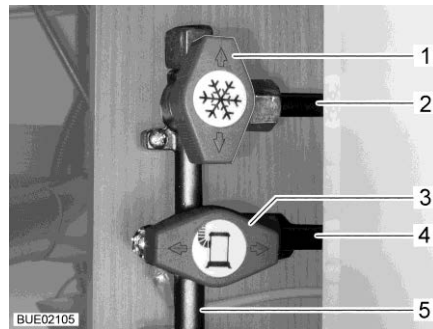

- 1 Gasafsluitkraan koelkast gesloten
- 2 Leiding naar de koelkast
- 3 Gasafsluitkraan verwarming geopend
- 4 Leiding naar verwarming
- 5 Gastoeverleiding van de gasfles

Afb. 88 Stand gasafsluitkranen (voorbeeld)

- Openen:** ■ Gasafsluitkraan van het betreffende gastoestel parallel (Afb. 88,3) met de leiding (Afb. 88,4) instellen die naar het gastoestel leidt.
- Sluiten:** ■ Gasafsluitkraan van het betreffende gastoestel dwars (Afb. 88,1) met de leiding (Afb. 88,2) instellen die naar het gastoestel leidt.

8.4 Externe gasaansluiting (speciale uitvoering)



- ▶ Als de externe gasaansluiting niet wordt gebruikt, altijd de gasafsluitkraan sluiten.
- ▶ Op de externe gasaansluiting alleen gasverbruikers aansluiten die de passende adapter hebben.
- ▶ Alleen externe gasverbruikers aansluiten die zijn ontworpen voor een bedrijfsdruk van 30 mbar.



- ▶ Erop letten dat na het aansluiten en na het openen van de gasafsluitkraan geen gas uit het aansluitpunt ontsnapt. Als de externe gasaansluiting niet dicht is, stroomt gas in de open lucht. Onmiddellijk de gasafsluitkraan en hoofdafsluitkraan op de gasfles sluiten. De externe gasaansluiting door een geautoriseerde werkplaats laten nakijken.
- ▶ Tijdens het aansluiten van een externe gasverbruiker mag er zich geen open vuur in de buurt van de externe gasaansluiting bevinden.
- ▶ Enkel een gasverbruiker met een externe gasaansluiting aansluiten. De externe gasaansluiting niet als invoer (aansluiting van een extra gasfles) gebruiken.
- ▶ De externe gasaansluiting niet voor het bijvullen van de gasflessen gebruiken. De aanwijzingsstickers op de externe gasaansluiting in acht nemen.

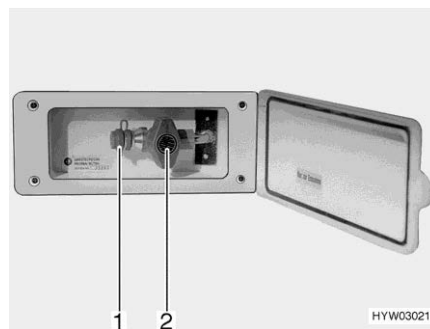

Afb. 89 Externe gasaansluiting
(gasafsluitkraan gesloten)

De externe gasaansluiting bevindt zich aan de rechterzijde van het voertuig.

- Extern gastoestel op het aansluitpunt (Afb. 89,1) aansluiten.
- De gasafsluitkraan (Afb. 89,2) openen.

8.5 Omschakelinstallatie voor gasflessen (speciale uitvoering)



- ▶ Wanneer het voertuig met een omschakelinstallatie voor gasflessen zonder Crash Protection Unit (CPU) is uitgerust, is het gebruik van gastoestellen tijdens de rit niet toegestaan. Hoofdafsluitkranen aan de gasflessen en gasafsluitkranen voor de rit sluiten.



- ▷ Wanneer het voertuig is uitgerust met de Crash Protection Unit, mag tijdens de rit de woonruimteverwarming worden gebruikt.
- ▷ De omschakelinstallatie voor gasflessen en de slangleidingen moeten uiterlijk 10 jaar na de productiedatum vervangen worden. Dit is de verantwoordelijkheid van de gebruiker.

De automatische omschakelinstallatie schakelt automatisch de gastoevoer om van de bedrijfsfles naar de reservefles, wanneer de bedrijfsfles leeg of niet meer bedrijfsklaar is. Daarbij kunnen de gasverbruikers aanblijven. De omschakelinstallatie is geschikt voor alle in de handel verkrijgbare gasflessen van 3 kg tot 33 kg.

Installatie zonder Crash Protection Unit (CPU)

De omschakelinstallatie voor gasflessen bestaat uit een gecombineerde gasdrukregelaar met omschakelventiel en een aanduiding (Afb. 90,3). De omschakelinstallatie voor gasflessen is tussen de beide gaslangen (Afb. 90,1) gemonteerd.

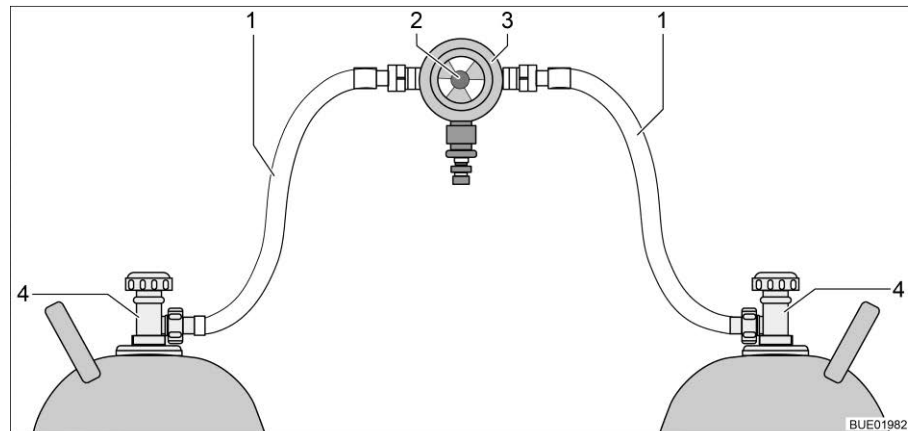

Afb. 90 Omschakelinstallatie voor gasflessen

- 1 Gaslang
- 2 Draaiknop voor het handmatig omschakelen van gasflessen
- 3 Gasdrukregelaar met omschakelventiel en aanduiding
- 4 Hoofdafsluitkraan aan de gasfles

Installatie met Crash Protection Unit (CPU)

De omschakelinstallatie voor gasflessen bestaat uit een gecombineerde gasdrukregelaar met omschakelventiel en een aanduiding (Afb. 91,4) en een elektrisch ventiel (Afb. 91,2). Het elektrische ventiel blokkeert de gastoevoer naar het voertuig bij volremming, een ongeluk of wanneer het zeer scheef staat. De omschakelinstallatie voor gasflessen is met slangbreukbeveiligingen (Afb. 91,5) tussen de beide gaslangen (Afb. 91,1) gemonteerd.

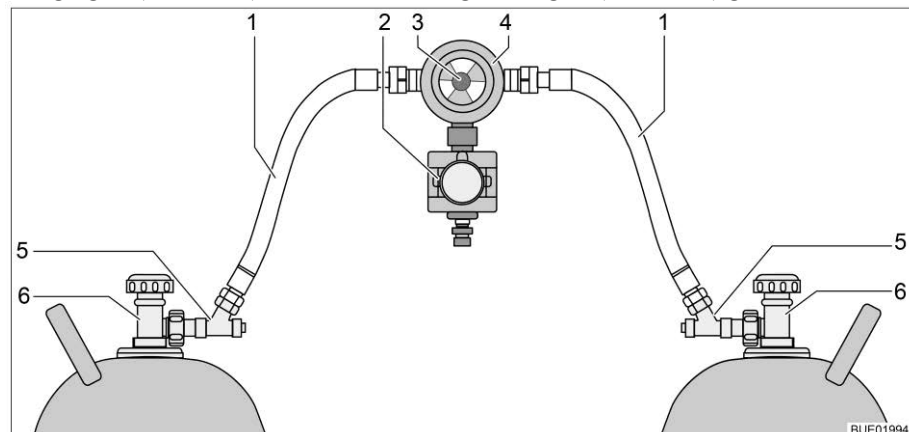

Afb. 91 Omschakelinstallatie voor gasflessen met CPU

- 1 Gaslang
- 2 Elektrisch ventiel (CPU)
- 3 Draaiknop voor het handmatig omschakelen van gasflessen
- 4 Gasdrukregelaar met omschakelventiel en aanduiding
- 5 Slangbreukbeveiliging
- 6 Hoofdafsluitkraan aan de gasfles

Functie De omschakelinstallatie voor de gasflessen waarborgt een constante gasdruk, om het even welke gasfles gas levert. De indicatie in het omschakelventiel geeft het peil van de bedrijfsfles aan. Wanneer de indicatie groen is, vindt de gasvoorziening plaats via de bedrijfsfles. Wanneer de indicatie rood is, is de gasfles leeg. De gasvoorziening vindt dan plaats via de reservefles. Met de draaiknop (Afb. 90,2 resp. Afb. 91,3) op de omschakelinstallatie voor de gasflessen kan worden bepaald welke gasfles als bedrijfsfles en welke gasfles als reservefles wordt gebruikt.

Bedieningspaneel Afhankelijk van de uitvoering is de omschakelinstallatie voor gasflessen ook voorzien van een elektrische bedieningspaneel (met of onder afstandsindicatie).



Afb. 92 Bedieningspaneel



Afb. 93 Bedieningspaneel met afstandsindicatie

Aan het bedieningspaneel (Afb. 92) kunnen alleen de elektrische functies worden geschakeld. De hoofdafsluitkranen van de gasflessen (Afb. 90,4 resp. Afb. 91,6) moeten handmatig worden geopend of gesloten.

Zonder afstandsindicatie Het controlelicht op het bedieningspaneel geeft de toestand van de gasinstallatie aan. Wanneer het controlelicht (Afb. 92,1) groen oplicht, is de installatie in orde. Wanneer het controlelicht rood knippert of oplicht, is er een storing. De gasvoorziening is onderbroken.

Met afstandsindicatie

Het controlelicht op het bedieningspaneel (Afb. 93,1) geeft de toestand van de gasinstallatie aan:

Controlelicht	Betekenis
Uit	Systeem uitgeschakeld, gastoevoer uitgeschakeld
Groen	Systeem ingeschakeld, gastoevoer ingeschakeld
Rood	Gastoevoer uitgeschakeld, schuine stand of te veel acceleratie heeft activering veroorzaakt, bijv. bij een ongeval
Geel	Systeem ingeschakeld, gastoevoer ingeschakeld, bedrijfsfles leeg
Knippert geel	Zelfcontrole, ca. 2 seconden lang na het inschakelen
Knippert eenmaal rood	Ventiel niet aangesloten op besturingsapparaat of interne fout
Knippert tweemaal rood	Overspanning geconstateerd, gastoevoer onderbroken
Knippert driemaal rood	Onderspanning geconstateerd, gastoevoer onderbroken

In gebruik nemen:

- Hoofdafsluitkranen van de gasflessen (Afb. 90,4 resp. Afb. 91,6) openen.
- Slangbreukbeveiligingen (Afb. 91,5) na elkaar 10 seconden lang ingedrukt houden.
- Met de draaiknop (Afb. 90,2 resp. Afb. 91,3) op de omschakelinstallatie de gasfles kiezen waaruit als eerste gas moet worden genomen (bedrijfsfles).
Draaiknop altijd tot aanslag draaien.
- Omschakelinstallatie op het bedieningspaneel inschakelen.
Daarvoor de wipschakelaar (Afb. 92,2 of Afb. 93,2) op "ON" zetten. Het omschakelventiel is nu ontvlucht. Het controlelicht (Afb. 92,1 resp. Afb. 93,1) knippert geel (systeemtest) en licht daarna groen op.

Uitschakelen:

- De wipschakelaar (Afb. 92,2 of Afb. 93,2) op "OFF" zetten. Het controlelicht (Afb. 92,1 resp. Afb. 93,1) gaat uit.
- Hoofdafsluitkranen van de gasflessen (Afb. 90,4 resp. Afb. 91,6) sluiten.



- ▶ Bij het vervangen van de gasflessen niet roken en geen open vuur ontsteken.
- ▶ Afhankelijk van de aansluiting de gas slang met de hand of een geschikte speciale sleutel van de gasfles afschroeven en weer op de gasfles schroeven. De schroefverbinding van de gasfles heeft meestal een linkse schroefdraad. **Niet** te vast aandraaien.

Gasflessen vervangen:

- Draaiknop van de omschakelinstallatie omschakelen. De indicatie wordt weer groen.
Wanneer de indicatie rood blijft, is ook de reservefles leeg en moet deze worden vervangen.
- Hoofdafsluitkraan op de lege gasfles sluiten.
- Gas slang van gasfles schroeven.
- Beschermkap op gasfles aanbrengen.
- Bevestigingsriemen losmaken en gasfles uitnemen.
- Nieuwe gasfles in gaskast zetten.
- Gasfles met bevestigingsriemen bevestigen.

- Beschermkap van gasfles afnemen.
- Volle gasfles op gas slang aansluiten.
- Hoofdafsluitkraan op gasfles openen.
- Slangbreukbeveiliging 10 seconden lang ingedrukt houden.
- Draaiknop op het omschakelventiel instellen op de vervangen fles. Wanneer de indicatie groen is, is de ontgrendeling geopend.
- Draaiknop op het omschakelventiel met een halve slag zo instellen, dat de zojuist vervangen gasfles als reservefles dient.

8.6 Gasflessen vervangen



- ▶ Bij het vervangen van de gasflessen niet roken en geen open vuur ontsteken.
- ▶ Afhankelijk van de aansluiting de gas slang met de hand of een geschikte speciale sleutel van de gasfles afschroeven en weer op de gasfles schroeven. De schroefverbinding van de gasfles heeft meestal een linkse schroefdraad. **Niet** te vast aandraaien.
- ▶ Na het vervangen van gasflessen controleren of er bij de aansluitpunten geen gas uitloopt. Daarvoor de aansluiting met lekzoek-spray inspuiten. De toebehorenhandel biedt deze middelen aan.

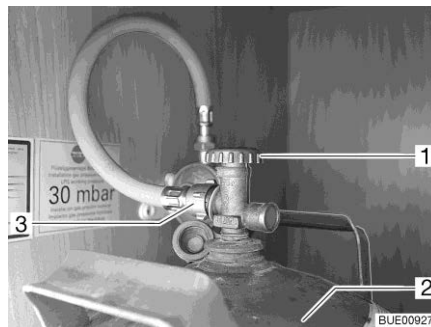

Afb. 94 Gaskast

- Serviceluis voor gaskast openen (zie hoofdstuk 7).
- Hoofdafsluitkraan (Afb. 94,1) op gasfles (Afb. 94,2) sluiten. Let op de richting van de pijl.
- Gas slang (Afb. 94,3) van gasfles schroeven.
- Beschermkap op gasfles aanbrengen.
- Bevestigingsriemen losmaken en gasfles uitnemen.
- Gevulde gasfles in gaskast zetten.
- Gasfles met bevestigingsriemen bevestigen.
- Beschermkap van gasfles afnemen.
- Gas slang op gasfles schroeven.
- Serviceluis voor gaskast sluiten.

Hoofdstukoverzicht

In dit hoofdstuk staan instructies voor de elektrische installatie van het voertuig.

De bediening van de op elektriciteit werkende apparaten van de woonopbouw is in hoofdstuk 10 beschreven.

9.1 Algemene veiligheidsinstructies



- ▶ Alleen vaklieden aan de elektrische installatie laten werken.
- ▶ Alle elektrische apparaten (bijv. mobiele telefoons, zend-ontvangapparaten, televisies of DVD-spelers), die naderhand in de camper zijn ingebouwd en tijdens de rit in gebruik zijn, moeten bepaalde kenmerken hebben: Dit zijn het CE-kenmerk, de EMC-keuring (elektromagnetische compatibiliteit) en de e-keuring. Alleen zo is een goed functioneren van het voertuig tijdens de rit gegarandeerd. Anders is het mogelijk, dat de airbag wordt geactiveerd of de boardelektronica wordt gestoord.



- ▷ Er kunnen vertragingen optreden bij de uitgifte of het verder leiden van elektrische impulsen na de start van het voertuig. De besturing van het basisvoertuig geeft het signaal D+ pas af wanneer de motor zijn volledige vermogen heeft bereikt. Dit kan (bijvoorbeeld bij een koude start in de winter) tot 15 seconden duren. Om deze reden worden waarschuwingssignalen (zoals "opstap uitgekapt") onder omstandigheden met vertraging afgegeven. Ook het automatisch inklappen van een SAT-antenne kan worden vertraagd.
- ▷ Tijdens onweer voor de zekerheid de 230-V-aansluiting ontkoppelen en de antennes induwen ter bescherming van de elektrische apparaten.

9.2 Begrippen

Rustspanning

De rustspanning is de spanning van de accu in rusttoestand, d.w.z. er wordt geen stroom opgenomen en de accu niet geladen.



- ▷ Voor de meting moet de batterij tot rust zijn gekomen. Daarom: Nadat deze voor het laatst is opgeladen of na de laatste stroomontname door verbruikers circa 2 uur wachten, totdat de rustspanning wordt gemeten.

Ruststroom

Sommige elektrische verbruikers, zoals bijv. klok en controlelichten hebben continu elektrische stroom nodig; deze worden daarom ook wel als stille verbruikers aangeduid. Deze ruststroom stroomt ook bij uitgeschakeld apparaat.

Diepontlading Diepontlading van de accu dreigt wanneer een accu door ingeschakelde verbruikers en door ruststroom volledig wordt ontladen en de rustspanning onder 12 V daalt.



- ▷ Diepontlading is schadelijk voor de accu.

Capaciteit Als capaciteit wordt de hoeveelheid elektriciteit aangeduid, die een accu kan opnemen.

De capaciteit van een accu wordt in ampère-uren (Ah) aangegeven. In de regel wordt daarbij de zogenaamde K20-waarde gebruikt.

De K20-waarde geeft aan, hoeveel stroom een accu over een periode van 20 uur kan afgeven, zonder dat deze wordt beschadigd, of hoeveel stroom er nodig is, om een lege accu binnen 20 uur te laden.

Wanneer een accu bijv. 20 uur lang 4 ampère kan afgeven, heeft deze een capaciteit van $4 \text{ A} \times 20 \text{ h} = 80 \text{ Ah}$.

Wanneer er meer stroom stroomt, wordt de ontladetid van de accu evenredig gereduceerd.

Externe invloeden zoals temperatuur en leeftijd veranderen het opnamevermogen van de accu. Capaciteitsgegevens hebben betrekking op nieuwe, bij ruimtetemperatuur gebruikte accu's.



- ▷ Capaciteitsgegevens hebben afhankelijk van de accutechnologie een omrekeningsfactor van 1,3 tot 1,7, die de daadwerkelijke capaciteit met deze waarde laat dalen.

9.3 USB-aansluiting (gedeeltelijk speciale uitvoering)



- ▷ De laadstroom bedraagt maximaal 1 ampère.

Het voertuig is met een of meer USB-aansluitingen uitgerust.

Op de USB-aansluitingen kunnen alle USB-apparaten worden aangesloten en opgeladen.



Afb. 95 USB-aansluiting

9.4 12-V-boordnet



- ▷ Aan de contactdozen (Afb. 96,1) van het 12-V-boordnet alleen apparaten met maximaal 10 A aansluiten.

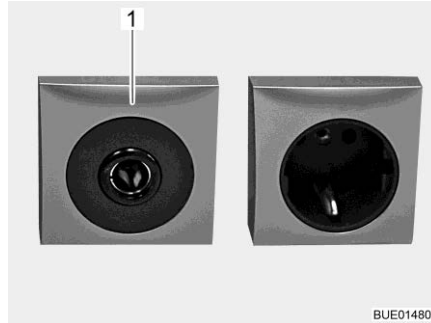

Afb. 96 Contactdoos 12 V/10 A

9.4.1 Startaccu

De startaccu dient voor het starten van de motor en voedt de elektrische verbruikers van het basisvoertuig met spanning. De inbouwplaats van de startaccu is te vinden in de gebruiksaanwijzing van het basisvoertuig.



- ▷ De radio in de bestuurderscabine is aangesloten op de woonruimteaccu.

Ontlading



In deze sectie vindt u instructies voor de ontlading van de startaccu.

- ▷ Diepontlading is schadelijk voor de accu.
- ▷ Wanneer een accu met zuurvulling leeg is, kan deze bij minustemperaturen invriezen. Daarbij wordt de accu vernietigd.
- ▷ Accu tijdig opladen.

De startaccu wordt door ruststroom (stille verbruikers) langdurig diepontladen. Stille verbruikers zijn bijvoorbeeld extra apparaten zoals radio, alarminstallatie, navigatietoestel of centrale vergrendeling. Stille verbruikers ontladen de startaccu, als de voertuigmotor is uitgeschakeld.

Bij lage buitentemperaturen verlaagt de beschikbare capaciteit.

Laden

In deze sectie vindt u instructies voor het laden van de startaccu.



- ▶ Accuzuur in de accu is giftig en bijtend. Ieder contact met de huid of de ogen vermijden. Bij contact onmiddellijk grondig spoelen met veel water (huid, ogen, kleding, voorwerpen) en eventueel een arts raadplegen.
- ▶ Bij het laden met een extern laadapparaat bestaat explosiegevaar. Bij het plaatsen van de poolklemmen kunnen vonken ontstaan. Accu alleen in goed geventileerde ruimtes en ver verwijderd van open vuur of mogelijke vonkbronnen laden. Accu's kunnen bij het laden gassen ontwikkelen en afgeven.



- ▷ Voor een tijdelijke stilstand de accu volledig opladen.
- ▷ Accukabels niet op de verkeerde polen aansluiten (rode kabel -> pluspool, zwarte kabel -> minpool).
- ▷ Het contact niet bedienen als de startaccu of de woonruimteaccu losgekoppeld zijn. Kortsluitingsgevaar door open kabeleinden!
- ▷ Voor het los- en vastklemmen van de accu de voertuigmotor uitschakelen, de 230-V- en de 12-V-voorziening alsmede alle verbruikers uitschakelen. Kortsluitingsgevaar!
- ▷ De gebruiksaanwijzingen van het basisvoertuig en het laadapparaat in acht nemen.

De startaccu kan alleen met een extern laadapparaat vol geladen worden. Als het voertuig op de 230-V-voorziening is aangesloten, krijgt de startaccu van het elektroblok alleen een druppellading. Ook tijdens het rijden is een volledig laden van de startaccu door de voertuigdynamo slechts beperkt mogelijk.

Bij het laden van de startaccu met een extern laadapparaat als volgt te werk gaan:

- Voertuigmotor afzetten.
- De 12-V-voorziening op het paneel uitschakelen. De controlelichten of de indicaties op het paneel gaan uit.
- Alle gasverbruikers uitschakelen, alle gasafsluitkranen en de hoofdafsluitkraan op de gasfles sluiten.
- De elektrische verbinding tussen startaccu en voertuig scheiden (bijv. poolklemmen verwijderen). Bij het afklemmen van de accupolen bestaat kortsluitingsgevaar. Daarom van de startaccu eerst de minpool en vervolgens de pluspool afklemmen.
- Controleren, of het externe laadapparaat is uitgeschakeld.
- Het externe laadapparaat aansluiten op de startaccu. Letten op de poling: Eerst de pooltang "+" aan de pluspool van de startaccu klemmen, vervolgens de pooltang "-" aan de minpool van de startaccu klemmen.
- Extern laadapparaat inschakelen.
- Informatie over de laadduur van de accu ontleen aan de gebruiksaanwijzing van het aangebrachte laadapparaat.
- Informatie over de sterkte van de accu vindt u op de accu.
- Laadapparaat in omgekeerde volgorde losklemmen (eerst de minpool).
- Accupolen weer opklemmen (eerst de pluspool).

9.4.2 Woonruimteaccu



- ▷ Voor het laden van de woonruimteaccu alleen het ingebouwde elektroblok gebruiken. Hiertoe de 230-V-aansluiting (CEE-stekker) van het voertuig op een externe 230-V-voorziening aansluiten.
- ▷ Na de reis de woonruimteaccu volledig opladen.
- ▷ Voor een tijdelijke stilstand de accu volledig opladen.
- ▷ Bij het vervangen van de woonruimteaccu alleen accu's van dezelfde bouwwijze en dezelfde capaciteit gebruiken.



- ▷ Wanneer meerdere woonruimteaccu's aanwezig zijn, altijd alle accu's samen vervangen. De accu's moeten **altijd** dezelfde leeftijd en dezelfde capaciteit hebben.
- ▷ Bij het vervangen van de woonruimteaccu alleen accu's gebruiken die overeenkomen met de minimale capaciteit van het laadapparaat. De afzonderlijke gebruiksaanwijzing van het laadapparaat in acht nemen. Accu's met te geringe capaciteit verhitten bij het laden te sterk. Explosiegevaar!
- ▷ Wanneer de woonruimteaccu wordt vervangen en het laadapparaat niet ten minste 10 % van de nominale capaciteit van de nieuwe accu als laadstroom levert, een extra laadapparaat monteren. Voorbeeld: Bij een accucapaciteit van 80 Ah moet het laadapparaat ten minste 8 A laadstroom leveren.
- ▷ Voor het los- en vastklemmen van de accu de voertuigmotor uitschakelen, de 230-V- en de 12-V-voorziening alsmede alle verbruikers uitschakelen. Kortsluitingsgevaar!
- ▷ Het contact niet bedienen als de startaccu of de woonruimteaccu losgekoppeld zijn. Kortsluitingsgevaar door open kabeleinden!
- ▷ De onderhoudsinstructies en gebruiksaanwijzing van de accuproducent in acht nemen.



- ▷ Indien mogelijk aan de reis beginnen met een volledig opgeladen woonruimteaccu. Daarom de woonruimteaccu voor het begin van de reis opladen.
- ▷ Tijdens de reis iedere gelegenheid benutten om de woonruimteaccu op te laden.
- ▷ De radio in de bestuurderscabine is aangesloten op de woonruimteaccu.
- ▷ De accu is onderhoudsvrij. Onderhoudsvrij betekent:
 - De zuurstand hoeft niet gecontroleerd te worden.
 - De accupolen hoeven niet ingevet te worden.
 - Er hoeft geen gedestilleerd water bijgevuld te worden.
 - Ook een onderhoudsvrije accu moet worden bijgeladen.Aanbeveling: Elke 6 tot 8 weken een volledige laadcyclus uitvoeren. Afhankelijk van de accucapaciteit en het laadapparaat duurt de laadcyclus 24 tot 48 uur.

Als het voertuig niet op de 230-V-voorziening is aangesloten of als de 230-V-voorziening is uitgeschakeld, voedt de woonruimteaccu de woonruimte met 12 V gelijkspanning. De woonruimteaccu heeft slechts een begrenste energievoorraad. Daarom elektrische verbruikers zoals bijvoorbeeld radio of lampen niet gedurende een langere periode zonder 230-V-voorziening gebruiken.

Inbouwplaats Zie hoofdstuk 16.

Ontlading Door de ruststroom, die sommige elektrische verbruikers permanent verbruiken, wordt de woonruimteaccu ontladen.



- ▷ Diepontlading is schadelijk voor de accu.
- ▷ Accu tijdig opladen.



- ▷ Verbruikers zoals koelkast, laadapparaat, zonneregelaar, paneel en dergelijke nemen stroom van de accu, ook als de hoofdschakelaar 12 V is uitgeschakeld. Daarom de woonruimteaccu loskoppelen van het 12-V-boordnet, als het voertuig langere tijd niet wordt gebruikt.

Ook een vol geladen woonruimteaccu wordt na langere tijd door ruststroom (stille verbruikers) diepontladen.

Bij lage buitentemperaturen verlaagt de beschikbare capaciteit.

De zelfontlading van de accu is eveneens afhankelijk van de temperatuur. Bij 20 tot 25 °C bedraagt het zelfontladingspercentage ca. 3 % van de capaciteit/maand. Bij stijgende temperaturen neemt het zelfontladingspercentage toe.

Een oude accu beschikt niet meer over de volle capaciteit.

Hoe meer elektrische verbruikers ingeschakeld zijn, des te sneller is de energievoorraad van de woonruimteaccu verbruikt.

9.4.3 Accu's laden via 230-V-voorziening

Als het voertuig op de 230-V-voorziening is aangesloten, worden de woonruimteaccu en de startaccu via de laadmodule in het elektroblok bijgeladen. De startaccu wordt hierbij alleen met een druppellading geladen. De laadstroom wordt aan de laadtoestand van de accu aangepast. Daardoor is overladen niet mogelijk.

Om de volle capaciteit van de laadmodule in het elektroblok te gebruiken, dienen alle elektrische verbruikers tijdens het laden uitgeschakeld te worden.

9.4.4 Accu's laden via voertuigmotor

Als de voertuigmotor draait, worden de woonruimteaccu en de startaccu door de voertuigdynamo bijgeladen. Als de voertuigmotor is uitgeschakeld, worden de accu's automatisch door een relais in het elektroblok van elkaar gescheiden. Daardoor wordt voorkomen dat de startaccu door elektrische verbruikers in de woonruimte wordt ontladen. Daardoor ontstaan er geen problemen bij het starten van het voertuig. De laadtoestand van de woonruimteaccu, resp. de startaccu kan op het paneel worden afgelezen.

9.5 Elektroblok (EBL 30)



- ▷ Ventilatiesleuven niet afdekken. Gevaar voor oververhitting!



- ▷ Afhankelijk van het model zijn niet altijd alle stekkerplaatsen voor zekeringen uitgerust.
- ▷ Verdere informatie ontleen aan de aparte gebruiksaanwijzing van de fabrikant.

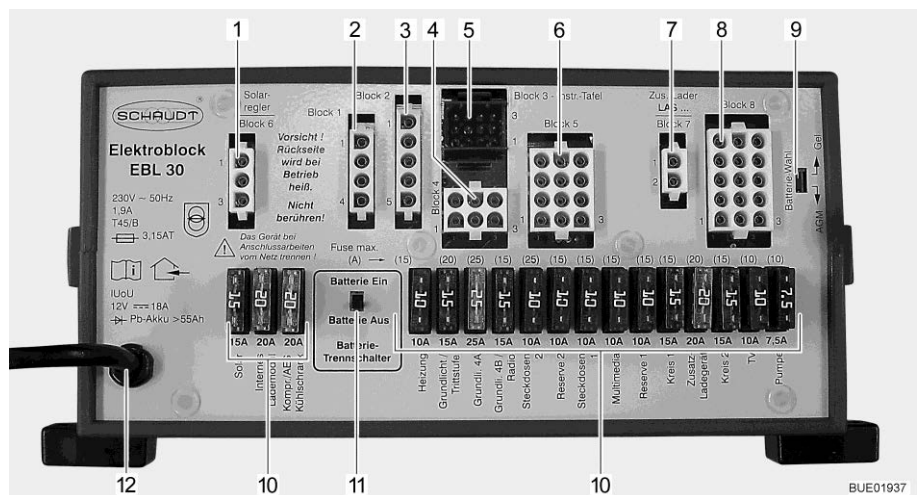

Afb. 97 Elektroblok (EBL 30)

- 1 Blok 6: Zonneregelaar (voorzoever aanwezig)
- 2 Blok 1: Koelkast
- 3 Blok 2: Koelkastvoeding D+, accuvoeler/stuurleidingen
- 4 Blok 4: Verwarming, basisverlichting (verlichting in het ingangsbereik), opstap
- 5 Blok 3: Paneel
- 6 Blok 5: Reserve 2, contactdozen, basisverlichting
- 7 Blok 7: Extra laadapparaat
- 8 Blok 8: Verbruiker, TV, waterpomp, reserve 1, multimedia, contactdozen
- 9 Schakelaar accukeuze (Gel/AGM)
- 10 Zekeringen
- 11 Accu-scheidingsschakelaar ("Batterrie Ein/Aus" (accu Aan/Uit))
- 12 Netaansluiting 230 V~

Taken Het elektroblok heeft de volgende taken:

- Het elektroblok laadt de woonruimteaccu. De startaccu krijgt via het elektroblok alleen een druppellading.
- Het elektroblok bewaakt de spanning van de woonruimteaccu.
- Het elektroblok verdeelt de stroom naar de 12-V-stroomcircuits en beveiligd deze. Aan de contactdozen kunnen apparaten met maximaal 10 A worden aangesloten.
- Het elektroblok biedt aansluitingen voor een zonneregelaar, een extra laadapparaat evenals verdere besturings- en bewakingsfuncties.

- Het elektroblok scheidt de startaccu elektrisch van de woonruimteaccu als de voertuigmotor is uitgeschakeld. Zo kunnen de 12-V-verbruikers van de woonruimte de startaccu niet ontladen.
- De accu-scheidingsschakelaar in het elektroblok scheidt alle verbruikers van de woonruimteaccu.

Het elektroblok functioneert alleen in combinatie met een paneel.

De stroom, die op het elektroblok beschikbaar is (maximaal 18 A), is verdeeld in laadstroom en verbruikersstroom. De laadstroom is daarbij altijd slechts het aandeel, dat de verbruikers op dat moment niet nodig hebben. Wanneer de verbruikersstroom hoger is dan de beschikbare stroom, wordt de woonruimteaccu ontladen.

Inbouwplaats Zie hoofdstuk 16.

9.5.1 Accu-scheidingsschakelaar

De accu-scheidingsschakelaar schakelt **alle** verbruikers van de woonruimte uit, ook stille verbruikers. Zelfs verbruikers als opstap, basisverlichting of koelkast werken dan niet meer. Daardoor wordt een langzame ontleding van de woonruimteaccu vermeden als het voertuig gedurende langere tijd niet wordt gebruikt (bijv. tijdelijke stilstand).

Wanneer het voertuig via de CEE-contactdoos op de 230-V-voorziening is aangesloten, worden de accu's geladen, ook als de accu-scheidingsschakelaar is uitgeschakeld.

9.5.2 Accu-keuzeschakelaar



- ▶ Als de accu-keuzeschakelaar verkeerd is ingesteld, kan zich knalgas vormen. Explosiegevaar!



- ▷ Door een verkeerde stand van de accu-keuzeschakelaar kan de woonruimteaccu beschadigd worden.
- ▷ De fabrieksinstelling van de accu-keuzeschakelaar niet veranderen.

9.5.3 Accubewaking



- ▷ Een ontladen woonruimteaccu zo snel mogelijk weer volledig laden.

De accubewaking in het elektroblok bewaakt de spanning in de woonruimteaccu.

Als de accuspanning onder 10,5 V daalt, schakelt de accubewaking in het elektroblok alle 12-V-verbruikers uit.

- Maatregelen:**
- Alle elektrische verbruikers die niet strikt noodzakelijk zijn met hun schakelaar uitschakelen.
 - Indien nodig met de hoofdschakelaar 12 V de 12-V-voorziening voor kortstondig bedrijf inschakelen. Dit is echter alleen mogelijk, wanneer de accuspanning boven 11 V ligt. Ligt de spanning daaronder, kan de 12-V-voorziening pas weer worden ingeschakeld als de woonruimteaccu werd opgeladen.

9.5.4 Acculading

Als de voertuigmotor draait, worden de woonruimteaccu en de startaccu door een relais in het elektroblok aaneengeschakeld en de voertuigdynamo bijgeladen. Als de voertuigmotor is uitgeschakeld, worden de accu's automatisch door het elektroblok weer van elkaar gescheiden. Daardoor wordt voorkomen dat de startaccu door elektrische verbruikers in de woonruimte wordt ontladen. Daardoor ontstaan er geen problemen bij het starten van het voertuig. De poolspanning van de woonruimteaccu, resp. de startaccu kan op het paneel worden afgelezen.

Als het voertuig via de CEE-contactdoos op de 230-V-voorziening is aangesloten, worden de woonruimteaccu en de startaccu via de laadmodule in het elektroblok bijgeladen. De startaccu wordt hierbij alleen met een druppellading geladen. De laadstroom wordt aan de laadtoestand van de accu aangepast. Daardoor is overladen niet mogelijk.

Om de volle capaciteit van de laadmodule in het elektroblok te gebruiken, dienen alle elektrische verbruikers tijdens het laden uitgeschakeld te worden.

9.5.5 Achteraf monteren van meer 12-V-verbruikers

De elektrische installatie in het woongedeelte van het voertuig kan achteraf uitgebreid worden met extra apparaten. De additionele apparatuur wordt aangesloten op de reserveuitgangen van het elektroblok. Het vermogen van de additionele apparatuur mag de capaciteit van de zekeringen (bijv. 15 A) niet overschrijden. Er mogen op het elektroblok echter geen zekeringen met hogere waarden worden gebruikt dan die, die op het elektroblok zijn aangegeven.

9.6 Paneel LT 96

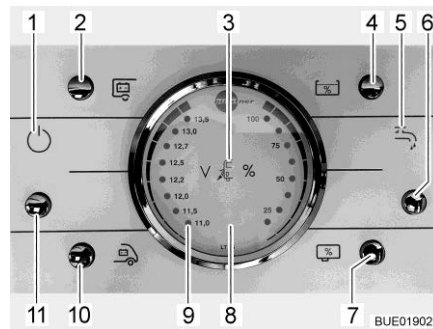

Afb. 98 Paneel LT 96

- 1 12-V-controlelicht
- 2 Toets voor opvragen van de accuspanning van de woonruimteaccu
- 3 230-V-controlelicht
- 4 Toets voor opvragen van het peil in de watertank
- 5 Controlelicht waterpomp
- 6 Toets voor waterpomp (Aan/Uit)
- 7 Toets voor opvragen van het peil in de afvalwatertank
- 8 Indicatie-instrument V/tank
- 9 Waarschuwingslicht "ALARM" voor woonruimteaccu
- 10 Toets voor opvragen van de accuspanning van de startaccu
- 11 Toets voor 12-V-voorziening (Aan/Uit)

9.6.1 Toets voor 12-V-voorziening

De toets (Afb. 98,11) schakelt het paneel en de 12-V-voorziening van de woonruimte aan en uit.

Uitzondering: Afhankelijk van het model blijven verwarming, basisverlichting (verlichting in het ingangsbereik), opstap en reserve 4 en een koelkast met automatisch energiekeuze-systeem (AES) bedrijfsklaar.

- Inschakelen:** ■ Toets (Afb. 98,11) indrukken: De 12-V-voorziening van de woonruimte is ingeschakeld. Het controlelicht (Afb. 98,1) brandt.
- Uitschakelen:** ■ Toets (Afb. 98,11) indrukken: De 12-V-voorziening van de woonruimte is uitgeschakeld. Het controlelicht (Afb. 98,1) gaat uit.



- ▷ Bij het verlaten van het voertuig de 12-V-voorziening via het paneel uitschakelen. Zo kan een onnodige ontlading van de woonruimteaccu worden vermeden.
- ▷ Verbruikers als besturingsapparaten (bijv. Zonneregelaar, Eis-Ex of paneel) of inbouwapparatuur (bijv. verwarming, koelkast of opstap) halen verder stroom van de accucapaciteit, ook wanneer de 12-V-voorziening op het paneel is uitgeschakeld. Daarom de woonruimteaccu met de schakelaar op het elektroblok loskoppelen van het 12-V-boordnet, als het voertuig langere tijd niet wordt gebruikt.

9.6.2 Indicatie-instrument V/tank voor accuspanning en water- of afvalwaterhoeveelheid

Accuspanning Met het indicatie-instrument V/tank kan de accuspanning van de startaccu of de woonruimteaccu worden getoond.

Bij het indicatie-instrument V/tank (Afb. 98,8) letten op de linker schaalverdeling. Het indicatie-instrument wordt automatisch verlicht, zodra een toets wordt ingedrukt.

- Indicaties:
- Toets (Afb. 98,10) indrukken: De accuspanning van de startaccu wordt getoond.
 - Toets (Afb. 98,2) indrukken: De accuspanning van de woonruimteaccu wordt getoond.

De volgende tabellen helpen u de op paneel LT 96 getoonde accuspanning van de woonruimteaccu juist te interpreteren.

Diepontlading dreigt (accu-alarm)

Accuspanning (waarden bij lopende werking)	Rijden (voertuig rijdt, geen 230-V-aansluiting)	Accugebruik (voertuig staat stil, geen 230-V-aansluiting)	Netgebruik (voertuig staat stil, 230-V-aansluiting)
11 V of minder	12-V-boordnet overbelast	Indien verbruikers uitgeschakeld: Accu leeg Indien verbruikers ingeschakeld: Accu overbelast	12-V-boordnet overbelast
	Accu wordt door de dynamo niet geladen, regelaar van de dynamo defect		Accu wordt door het elektroblok niet geladen, elektroblok defect
11,5 V tot 13,0 V	12-V-boordnet overbelast ¹⁾	Normaal bereik	12-V-boordnet overbelast ¹⁾
	Accu wordt door de dynamo niet geladen, regelaar van de dynamo defect ¹⁾		Accu wordt door het elektroblok niet geladen, elektroblok defect
Meer dan 13,5 V	Accu wordt geladen	Treedt slechts kortdurend na het laden op	Accu wordt geladen

¹⁾ Indien de spanning dit bereik meerdere uren niet overschrijdt.

Waarden voor rustspanning	Laadtoestand van de accu
Minder dan 12 V	Diepontladen of ontladen
12,2 V	25 %
12,5 V	50 %
Meer dan 12,7 V	100 %



- ▷ Langere diepontlading beschadigt de accu onherstelbaar.



- ▷ De rustspanning het beste meerdere uren na de laatste lading (bijv. 's ochtends) en niet direct na het stroomverbruik meten.

Waterhoeveelheid/afvalwaterhoeveelheid

Met het indicatie-instrument V/tank kan de waterhoeveelheid of de afvalwaterhoeveelheid worden getoond.

Bij het indicatie-instrument V/tank (Afb. 98,8) letten op de rechter schaalverdeling. Het indicatie-instrument wordt automatisch verlicht, zodra een toets wordt ingedrukt.

- Indicaties:
- Toets (Afb. 98,4) indrukken: De waterhoeveelheid wordt getoond.
 - Toets (Afb. 98,7) indrukken: De afvalwaterhoeveelheid wordt getoond.



- ▷ Tankpeil slechts kort aflezen. Als de indicatie langere tijd ingeschakeld blijft, kunnen de meetvoelers beschadigd raken.

9.6.3 Toets voor waterpomp

- Inschakelen:** ■ Toets (Afb. 98,6) indrukken: De watervoorziening is ingeschakeld. Het controlelicht waterpomp (Afb. 98,5) brandt.
- Uitschakelen:** ■ Toets (Afb. 98,6) indrukken: De watervoorziening is uitgeschakeld. Het controlelicht waterpomp (Afb. 98,5) gaat uit.

Niveau-indicatie

Geen LED	2 LED's	4 LED's	6 LED's	8 LED's
0 %	25 %	50 %	75 %	100 %



- ▷ Als het voertuig niet op de 230-V-voorziening is aangesloten en de waterpomp langere tijd niet wordt gebruikt: Stroomvoorziening van de waterpomp uitschakelen. Het pomprelais verbruikt per dag ongeveer 4 Ah stroom.

9.6.4 Accu-alarm voor woonruimteaccu

Het rode waarschuwingslicht "ALARM" (Afb. 98,9) knippert zodra de spanning van de woonruimteaccu (meting bij lopende werking) minder dan 11 V bedraagt en daardoor diepontlading dreigt op te treden.



- ▷ Diepontlading is schadelijk voor de accu.

- Maatregelen:** ■ Bij accu-alarm verbruikers uitschakelen en woonruimteaccu laden, ofwel door te rijden of door aansluiting op een 230-V-voorziening.

9.6.5 12-V-controlelicht

Het 12-V-controlelicht (Afb. 98,1) licht op, als de 12-V-hoofdtoets (Afb. 98,11) is ingeschakeld.

9.6.6 230-V-controlelicht

Het 230-V-controlelicht (Afb. 98,3) licht op, als aan de ingang van het elektroblok netspanning aanwezig is.



- ▷ Verdere informatie ontleen aan de aparte gebruiksaanwijzing van de fabrikant.

9.7 Zonnepanelen (speciale uitvoering)



- ▷ De zonnecollectors (zonnecelmodule) beschermen tegen mechanische belasting.



- ▷ De zonnepanelen leveren bij maximale zoninstraling de hoogste stroom.
- ▷ Zorg ervoor dat de zonnecollectors (zonnecelmodule) direct zonlicht kunnen ontvangen.
- ▷ Onder bomen en bruggen is de zoninstraling geringer dan op een open plek.
- ▷ Dekzeilen belemmeren de zoninstraling.
- ▷ Collectoroppervlakken altijd vrijhouden van vuil.
- ▷ Neem ook de gebruiksaanwijzing van de fabrikant in acht.

De zonnepanelen dienen voor milieuvriendelijke en net-onafhankelijke spanningsvoeding. Zij zetten energie uit de zoninstraling om in elektrische spanning. De zonnepanelen leveren stroom, waarmee de accu extra kan worden geladen en de verbruikers kunnen worden verzorgd.

In de zonneregelaar zijn beveiligingen tegen overlading en diepontlading geïntegreerd.

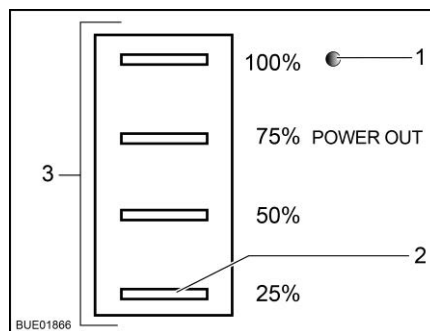

Afb. 99 Statusweergave zonneregelaar

Vier LED's (Afb. 99,3) duiden de actuele operationele toestand aan. Een ander LED (Afb. 99,1) toont aan of er uitgangsspanning is.

LED	Toestand	Betekenis
LED's operationele toestand (Afb. 99,3)	Knipperen cyclisch	Accu wordt geladen
	Branden	Accu is volledig geladen
LED 25 % (Afb. 99,2)	Knippert	Accu is diep ontladen
LED uitgangsspanning (Afb. 99,1)	Brandt	Uitgangsspanning is aanwezig
	Brandt niet	Uitgangsspanning is niet aanwezig

9.8 230-V-boordnet



- ▶ Alleen vaklieden aan de elektrische installatie laten werken.
- ▶ De elektrische installatie van het voertuig elke drie jaar door een geautoriseerde vakman laten controleren. Bij veelvuldig gebruik van het voertuig wordt een jaarlijkse controle aanbevolen.

Het 230-V-boordnet voorziet de volgende apparaten (indien aanwezig) van stroom:

- de contactdozen met randaarde voor apparaten met maximaal 10 A
- de koelkast
- het elektroblok
- het extra laadapparaat
- de klimaatregeling

De elektrische verbruikers, die op het 12-V-boordnet van de woonruimte aangesloten zijn, worden door de woonruimteaccu van spanning voorzien.

Het voertuig zo vaak mogelijk op een externe 230-V-voorziening aansluiten. Daarbij laadt de laadmodule in het elektroblok automatisch de woonruimteaccu. Bovendien wordt de startaccu met een druppellading van 2 A geladen.

Afhankelijk van de uitrusting zijn andere extra apparaten beveiligd door een eigen tweepolige beveiligingsautomaat.

9.8.1 230-V-aansluiting (CEE-contactdoos)



- ▷ Overspanning kan de aangesloten apparaten beschadigen. Oorzaken van overspanning kunnen zijn blikseminslag, onregelmatige spanningsbronnen (bijv. benzinegeneratoren) of stroomaansluitingen op veerboten.

Eisen m.b.t. de 230-V-aansluiting

- De aansluitkabel, de stekkerverbindingen aan de voorzieningsplaats en de stekkerverbinding aan het voertuig moeten voldoen aan IEC 60309. De in de handel gebruikelijke benaming voor de stekkerverbindingen is "CEE blauw".
- Snoer met rubber mantel H07RN-F met een leidingsdiameter van tenminste 2,5 mm² en een lengte van maximaal 25 m gebruiken.
- Stekkerverbindingen met randaarde (Schuko) zijn niet toegestaan. Het tussenschakelen van CEE/randaarde-adapters is eveneens niet toegestaan.

9.8.2 230-V-voorziening aansluiten



- ▶ De externe 230-V-voorziening moet beveiligd zijn met een aardlekschakelaar (FI-schakelaar, 30 mA).
- ▶ De kabel moet volledig van de kabelhaspel afgewikkeld zijn om oververhitting te voorkomen.
- ▶ Bij twijfel of indien de 230-V-voorziening niet beschikbaar of defect is, contact opnemen met de gebruiker van de voorzieningsinstallatie.



- ▷ De 230-V-aansluiting is in het voertuig met een aardlekschakelaar (FI-schakelaar) uitgerust.
- ▷ Voor de aansluitpunten op campings (campingverdelers) zijn aardlekschakelaars (FI-schakelaars, 30 mA) voorgeschreven.

Het voertuig kan op een externe 230-V-voorziening worden aangesloten. Voor aansluiting in principe alleen de 230-V-aansluiting op het voertuig (CEE-contactdoos) gebruiken.

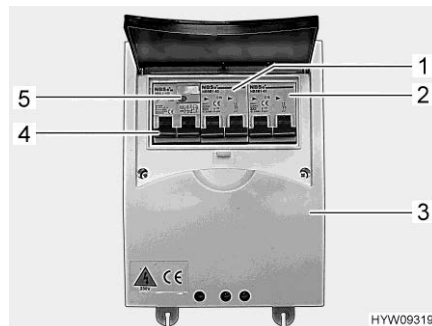

Afb. 100 Beveiligingsautomaat en FI-schakelaar (230-V-zekeringenkast)



Afb. 101 230-V-aansluiting op het voertuig (CEE-contactdoos)



- ▷ De tweede beveiligingsautomaat (Afb. 100,2) is optioneel. Of deze beveiligingsautomaat aanwezig is, hangt af van de uitvoering van het voertuig.

Voertuig aansluiten:

- Controleren of het stroomvoorzieningsapparaat met betrekking tot de aansluiting, spanning, frequentie en stroom geschikt is.
- Controleren of de kabels en aansluitingen geschikt zijn.
- Stekkerverbindingen en kabels op zichtbare beschadigingen controleren.
- Beide beveiligingsautomaten (Afb. 100,1 en Afb. 100,2) in de zekeringenkast (Afb. 100,3) uitschakelen.
- Afdekking van de 230-V-aansluiting op het voertuig openen (Afb. 101) en steekverbinding aansluiten. Controleren of de vergrendelnok van de veergespannen klapdeksel vergrendeld is.
- Stekker van de aansluitkabel in de contactdoos van de campingverdelers steken. Controleren of de vergrendelnok van het veergespannen klapdeksel ook hier vergrendeld is.
- Beide beveiligingsautomaten in de zekeringenkast inschakelen.

Aardlekschakelaar controleren:

- Als het voertuig op de 230-V-voorziening aangesloten is, dan moet de testknop (Afb. 100,5) van de aardlekschakelaar (FI-schakelaar) (Afb. 100,4) in de zekeringenkast (Afb. 100,3) worden ingedrukt. De aardlekschakelaar moet activeren.
- De aardlekschakelaar (Afb. 100,4) weer inschakelen.

Verbinding loskoppelen:

- Beide beveiligingsautomaten (Afb. 100,1 en 2) in de zekeringenkast (Afb. 100,3) uitschakelen.
- De vergrendelnok aan de campingverdeler losmaken en de stekker van de aansluitkabel uit de contactdoos trekken.
- De vergrendelnok aan het voertuig losmaken, de stekkerverbinding los-trekken en de afdekking van de 230-V-aansluiting sluiten.

9.9 Zekeringen



- ▶ Defecte zekeringen alleen vervangen, als de foutoorzaak bekend en verholpen is.
- ▶ Defecte zekeringen alleen vervangen als de stroomvoorziening is uitgeschakeld.
- ▶ Zekeringen nooit overbruggen of repareren.
- ▶ Defecte zekeringen altijd vervangen door een nieuwe zekering met dezelfde zekeringwaarden.

9.9.1 Zekeringen 12 V

De verbruikers die in de woonruimte op de 12-V-voorziening zijn aangesloten, zijn beveiligd door aparte zekeringen. De zekeringen zijn op verschillende inbouwplaatsen in het voertuig toegankelijk.

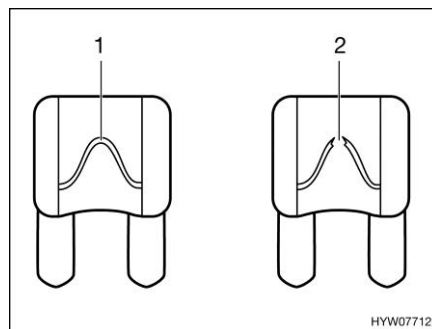

- 1 Onbeschadigd zekeringselement
- 2 Onderbroken zekeringselement

Afb. 102 Zekering 12 V

Een intacte 12-V-zekering is aan het onbeschadigde zekeringselement (Afb. 102,1) zichtbaar. Als het zekeringselement onderbroken is (Afb. 102,2) de zekering vervangen.

Om de zekeringen te vervangen werking, waarde en kleur van de betreffende zekeringen ontleen aan de navolgende gegevens. Bij vervangen van de zekeringen uitsluitend platte zekeringen met de waarden gebruiken die hierna staan vermeld.

Zekeringen in de stoelconsole van de bestuurdersstoel

De zekeringen in de stoelconsole van de bestuurdersstoel zijn via een afneembare afdekking toegankelijk. Een sticker op de stoelconsole geeft informatie over de ingebouwde zekeringen.

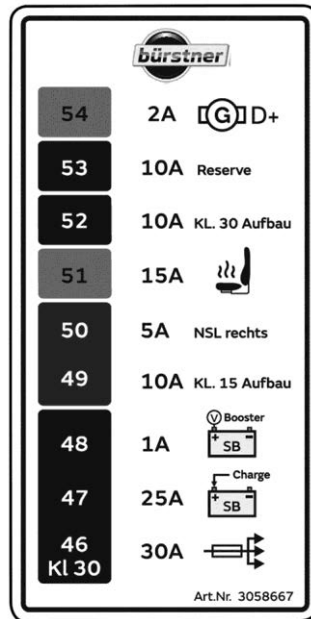

EHG00176

Afb. 103 Zekeringen in de stoelconsole van de bestuurdersstoel

Zekering	Functie	Waarde/kleur
46	Reserve	30 A/groen
47	Lading accubooster	25 A/wit
48	Sensor voor de accubooster	1 A/zwart
49	Reserve	10 A/rood
50	Mistlamp achter, rechts	5 A/bruin
51	Stoelverwarming	15 A/blauw
52	Reserve	10 A/rood
53	Reserve	10 A/rood
54	D+ Signaal voor constructie	2 A/grijs

Zekeringen naast de EBL 30

Naast de EBL 30 in de zitkist aan de tafel bevinden zich de volgende zekeringen.

Functie	Waarde/kleur
Woonruimteaccu aan elektroblok	50 A/rood
Woonruimteaccu aan sensor	2 A/grijs
Woonruimteaccu aan koelkast	20 A/geel
Woonruimteaccu aan booster	80 A/wit
Woonruimteaccu aan sensor booster	2 A/grijs

Zekeringen aan het elektroblok EBL 30

Functie	Waarde/kleur
Laadmodule zonne-energie	15 A blauw
Interne laadmodule	20 A geel
Koelkast	20 A geel
Verwarming	10 A rood
Basisverlichting/opstap/voortentverlichting	15 A blauw
Basisverlichting 4 A	25 A wit
Basisverlichting 4 B/radio	15 A blauw
Contactdozen 2	10 A rood
Reserve 2	10 A rood
Contactdozen 1	10 A rood
Multimedia	10 A rood
Reserve 1	10 A rood
Circuit 1	15 A blauw
Extra laadapparaat	20 A geel
Circuit 2	15 A blauw
TV	10 A rood
Pomp voor water	7,5 A bruin

Afhankelijk van de uitrusting kunnen de zekeringwaarden afwijken van de standaarduitrusting (tot de maximumwaarde die boven de zekering staat aangegeven).

Zekering van het Thetford-toilet (zwenkbaar toilet)

De zekering bevindt zich in het behuizingsframe van de Thetford-cassette.

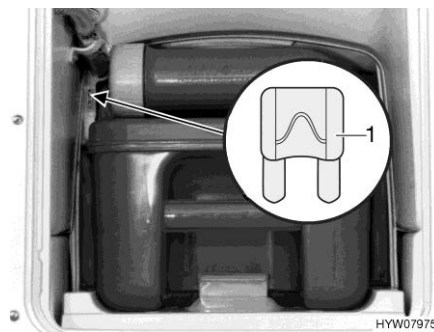

1 Platte zekering 3 A/violet

Afb. 104 Zekering van het Thetford-toilet

- Vervangen:
- Het luik voor de Thetford-cassette buiten aan het voertuig openen.
 - De Thetford-cassette er volledig uittrekken.
 - De zekering (Afb. 104,1) vervangen.

Zekering van het Thetford-toilet (vast bank)

De zekering bevindt zich in het behuizingsframe van de Thetford-cassette.

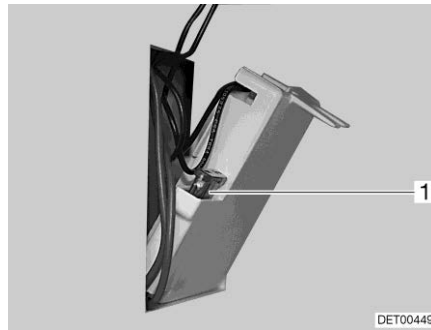

1 Platte zekering 3 A/violet

Afb. 105 Zekering van het Thetford-toilet

Vervangen:

- Het luik voor de Thetford-cassette buiten aan het voertuig openen.
- De Thetford-cassette verwijderen en het luik in de behuizingswand naar buiten klappen.
- De zekering (Afb. 105,1) vervangen.

Zekering voor afvalwaterverwarming

Het besturingsapparaat heeft een elektronische beveiliging tegen overbelasting. Bij overbelasting wordt de afvalwaterverwarming uitgeschakeld. Om het besturingsapparaat opnieuw te starten het apparaat kort van de stroomvoorziening loskoppelen.

Afhankelijk van het model wordt de voedingsspanning van de afvalwaterverwarming via het veiligheidscircuit reserve 3 of reserve 4 beveiligd.

Overzicht zekeringen elektrisch hefbed

Model	Zekering besturing	Zekering vermogen
Lyseo M	2 A bij motor hefbed	25 A contactdozen 2 op elektroblok

Zekering voor hefbed

De zekering voor de besturing van het hefbed is in de voorste hangkast onder het hefbed achter een afneembare bekleding ingebouwd.

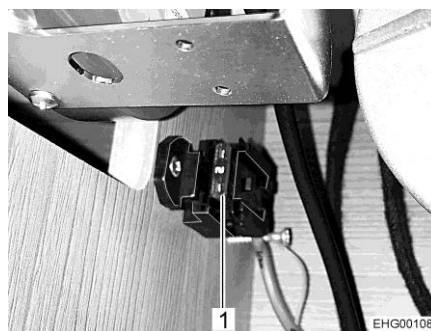

1 Platte zekering 2 A/grijs

Afb. 106 Zekering hefbed (Ixeo T)

9.9.2 Zekering 230 V



- ▷ De aardlekschakelaar bij elke aansluiting aan de 230-V-voorziening, minstens echter om de 6 maanden controleren.

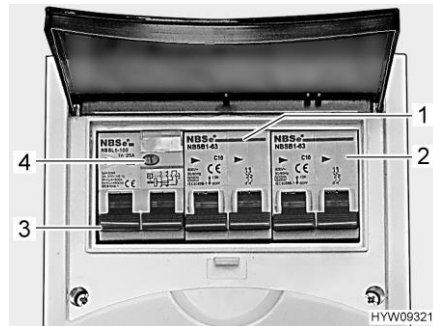

Afb. 107 Beveiligingsautomaat en FI-schakelaar (230-V-zekeringenkast)

Een aardlekschakelaar (FI-schakelaar) (Afb. 107,3) in de zekeringenkast beveiligt het volledige voertuig tegen lekstroom (30 mA).

De nageschakelde beveiligingsautomaat (10 A) (Afb. 107,1) beveiligt de 230-V-contactdoos, het elektroblok, het extra laadapparaat en de koelkast.

Bij voertuigen met speciale uitvoering, bijv. dakairco, beveiligt een extra beveiligingsautomaat (16 A) (Afb. 107,2) het apparaat.

Aardlekschakelaar controleren:

- Als het voertuig aan de 230-V-voorziening is aangesloten, testknop (Afb. 107,4) indrukken. De aardlekschakelaar (FI) moet activeren.

Inbouwplaats

Zie hoofdstuk 16.

9.10 Buitencontactdoos (speciale uitvoering)

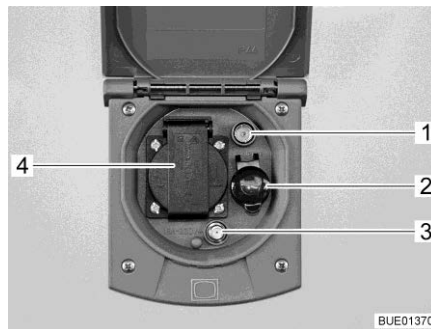

- 1 TV-contactdoos
- 2 12-V-contactdoos
- 3 SAT-contactdoos
- 4 230-V-contactdoos

Afb. 108 Buitencontactdoos

Met de 230-V-contactdoos en de 12-V-contactdoos kunnen elektrische apparaten in de voortent gebruikt worden.

Aansluitmogelijkheden

De TV-contactdoos en de SAT-contactdoos bieden meerdere mogelijkheden voor het gebruik van de TV:

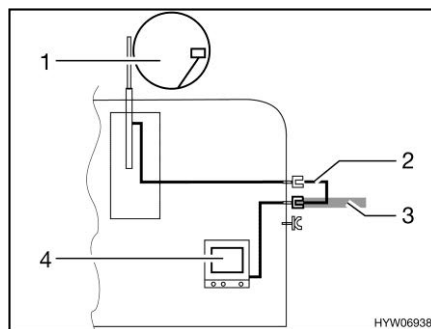

Afb. 109 TV in het voertuig

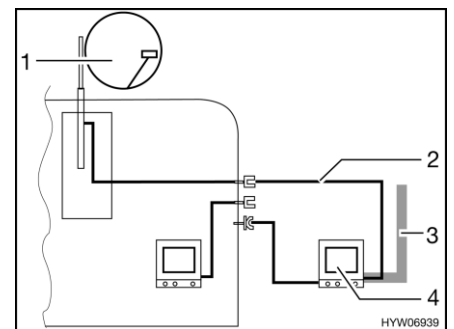

Afb. 110 TV in de voortent

- TV in het voertuig (Afb. 109,4): Aansluiting aan dakantenne (Afb. 109,1) met verbindingkabel (Afb. 109,2)
- TV in het voertuig (Afb. 109,4): Aansluiting aan externe antenne (Afb. 109,3)
- TV in de voortent (Afb. 110,4): Aansluiting aan dakantenne (Afb. 110,1) met verbindingkabel (Afb. 110,2)
- TV in de voortent (Afb. 110,4): Aansluiting aan externe antenne (Afb. 110,3)

9.11 Stroomschema's

9.11.1 Stroomschema binnen (EBL 30)

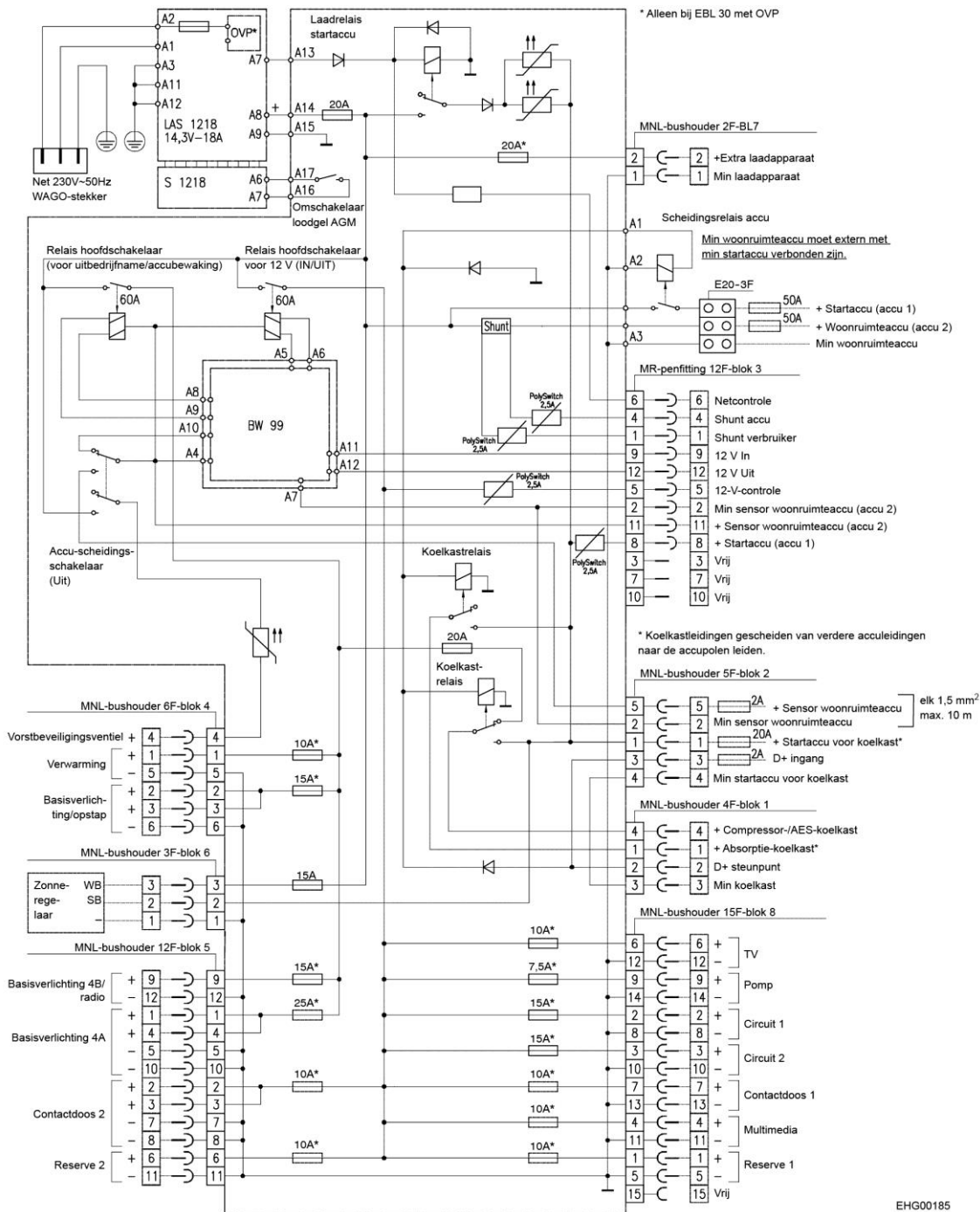

EHG00185

Afb. 111 Stroomschema binnen (EBL 30)

Het stroomschema geeft de standaardwaarden van de zekeringen weer. De toegestane maximumwaarden zijn boven de zekeringen op de EBL afgedrukt.

9.11.2 Aansluitschema, paneel (LT 96)

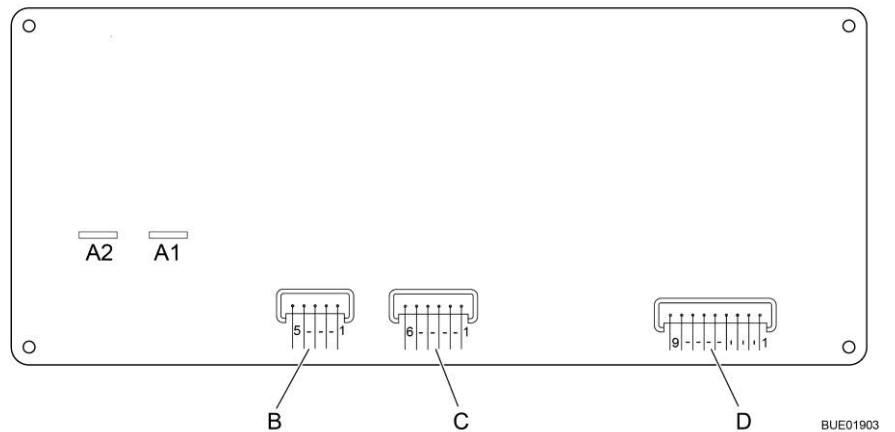

Afb. 112 Aansluitschema, paneel (LT 96)

A	2x AMP insteekklemmen 4,8 x 0,8
1	Pomp
2	+ 12 V
B	Lumberg MSFQ 5-voudig
1	voll
2	3/4
3	1/2
4	1/4
5	Basis afvalwatertank
C	Lumberg MSFQ 6-voudig
1	voll
2	3/4
3	1/2
4	1/4
5	Basis watertank
6	n. c.
D	Lumberg MSFQ 9-voudig
1	12-V-controle
2	Hoofdtoets 12 V Uit
3	Hoofdtoets 12 V Aan
4	Plus startaccu 12 V
5	Plus sensor woonruimteaccu
6	Min sensor woonruimteaccu
7	230-V-controle
8	n. c.
9	n. c.

Hoofdstukoverzicht

In dit hoofdstuk staan instructies voor de inbouwapparatuur van het voertuig.

De instructies hebben alleen betrekking op de bediening van de inbouwapparatuur.

Verdere informatie over de inbouwapparatuur kunt u in de gebruiksaanwijzingen van de inbouwapparatuur vinden, die apart bij het voertuig zijn meegeleverd.

10.1 Algemeen



- ▷ Uit veiligheidsoverwegingen moeten reserveonderdelen voor verwarmingsapparaten beantwoorden aan de opgaves van de producent en door hem als reserveonderdeel zijn toegelaten. Deze reserveonderdelen mogen alleen door de producent van het apparaat of een erkende werkplaats worden ingebouwd.



- ▷ Nadere informatie kan worden ontleend aan de aparte gebruiksaanwijzing van het betreffende inbouwapparaat.

In het voertuig zijn al naargelang uitvoering de inbouwapparaten verwarming, boiler, kookplaat en koelkast ingebouwd.

In deze gebruiksaanwijzing worden alleen de bediening en de bijzonderheden van de inbouwapparatuur beschreven.

Voor ingebruikname van een op gas werkend inbouwapparaat de hoofdafsluitkraan op de gasfles en de desbetreffende gasafsluitkraan openen.

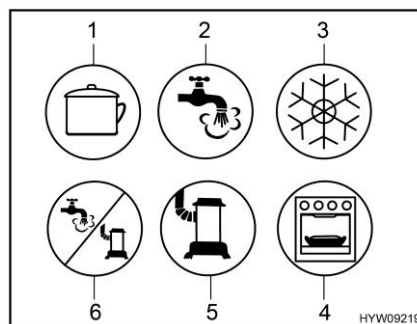

- 1 Kookplaat
- 2 Warmwater
- 3 Koelkast
- 4 Bakoven/grill
- 5 Verwarming
- 6 Warmwater/verwarming

Afb. 113 Mogelijke symbolen van de gasafsluitkranen

10.2 Verwarming en boiler

De verwarming kan gebruikt worden om zowel het interieur van het voertuig te verwarmen (door verwarming van de lucht in de ruimte), als het warmwater (boilerfunctie). De volgende instructies gelden ook wanneer de verwarming alleen als boiler wordt gebruikt.



- ▶ Gas wegens explosiegevaar nooit onverbrand laten uitstromen.
- ▶ Bij het tanken, op veerboten en in de garage de verwarming nooit in gasgebruik laten werken. Explosiegevaar!
- ▶ In gesloten ruimtes (bijv. garages) de verwarming nooit op gas laten werken. Vergiftigings- en verstikkingsgevaar!
- ▶ De gasafvoerschoorsteen niet afsluiten of dichtbouwen.
- ▶ De ruimte achter de verwarming niet als opbergruimte gebruiken.
- ▶ Het water in de boiler kan tot 65 °C worden verwarmd. Gevaar voor brandwonden!



- ▷ Boiler nooit aanzetten zonder waterinhoud.
- ▷ Boiler bij vorstgevaar leegmaken, als de boiler niet in gebruik is.
- ▷ Boiler uitsluitend met maximale temperatuurinstelling gebruiken als er veel warm water nodig is. Hierdoor wordt de boiler beschermd tegen verkalking.
- ▷ De circulatieluchtventilator schakelt automatisch in, als de heteluchtverwarming in gebruik wordt genomen, en blijft continu in bedrijf. Daardoor wordt de woonruimteaccu belast, als het voertuig niet op een externe 230-V-voorziening is aangesloten. Houdt er rekening mee, dat de woonruimteaccu maar een beperkte energievoorraad heeft.



- ▷ Het water uit de boiler niet als drinkwater gebruiken.
- ▷ De heteluchtverwarming kan ook worden gebruikt wanneer de boiler leeg is.
- ▷ Wanneer de stroomvoorziening naar de verwarming is onderbroken, moet de tijd opnieuw worden ingevoerd.

Eerste ingebruikname

Bij de eerste ingebruikname van de verwarming treedt er kortstondig een lichte rook- en geurhinder op. Onmiddellijk de verwarming met de bedieningsschakelaar op de hoogste stand zetten. Ramen en deuren openen en goed ventileren. Rook en geur verdwijnen na korte tijd vanzelf.

10.2.1 Juist verwarmen



- ▷ Hete lucht kan de vloerbedekking beschadigen. Luchtuitstroomopeningen niet direct op de vloerbedekking richten.



Afb. 114 Luchtuitstroomopening (heteluchtverwarming)

Verdeling van de hete lucht

In het voertuig zijn verschillende luchtuitstroomopeningen (Afb. 114) aangebracht. Buizen leiden de warme lucht naar de luchtuitstroomopeningen. De luchtuitstroomopeningen zo draaien, dat de warme lucht daar naar buiten gaat, waar het gewenst is. Om tocht te vermijden de luchtuitstroomopeningen op het dashboard sluiten en de luchtverdeling van het basisvoertuig op circulatielucht zetten.

Instelling van de luchtuitstroomopeningen

- Helemaal geopend: Volle warme luchtstroom
- Half of slechts gedeeltelijk geopend: Verminderde warme luchtstroom

Als er 5 luchtuitstroomopeningen volledig zijn geopend, dan komt er bij elke opening minder warme lucht naar buiten. Als er echter slechts 3 luchtuitstroomopeningen zijn geopend, dan stroomt uit elke opening meer warme lucht.

10.2.2 Heteluchtverwarming en boiler met digitaal bedieningspaneel CP plus



- ▷ Als de verwarming bij vorstgevaar niet wordt gebruikt, de boiler leegmaken.
- ▷ De circulatieluchtventilator schakelt automatisch in, als de heteluchtverwarming in gebruik wordt genomen, en blijft continu in bedrijf. Daardoor wordt de woonruimteaccu extreem belast, als het voertuig niet op een externe 230-V-voorziening is aangesloten. Houdt er rekening mee, dat de woonruimteaccu maar een beperkte energievoorraad heeft.



- ▷ Afhankelijk van de uitvoering kan de verwarming via een app op een mobiel apparaat (bijv. smartphone, tablet) worden bediend (zie sectie 10.4). De Truma-app kan voor gangbare mobiele apparaten via de betreffende app-stores worden gedownload.
- ▷ De heteluchtverwarming kan ook worden gebruikt wanneer de boiler leeg is.
- ▷ Wanneer de stroomvoorziening naar de verwarming is onderbroken, moet de tijd opnieuw worden ingevoerd.

Bedieningspaneel

Het bedieningspaneel bestaat uit twee gedeeltes:

- Display
- Bedieningstoetsen



- 1 Display
- 2 Draai-/drukknop
- 3 Toets Terug

Afb. 115 Bedieningspaneel (hete-
luchtverwarming en boiler)

Na het inschakelen worden de laatst ingestelde waarden/werkingsparameters geactiveerd.

Als geen toets wordt ingedrukt, schakelt het bedieningspaneel na enkele minuten over naar een stand-bymodus.

Wanneer de tijd is ingesteld, schakelt de weergave op het display in de stand-bymodus tussen tijd en ingestelde ruimtetemperatuur.

Na het uitschakelen kan de weergave op het bedieningspaneel vanwege het nalopen van de verwarming nog enkele minuten actief zijn.

Bedieningstoetsen

De bedieningstoetsen hebben de volgende functies:

Toets	Bediening	Functie
Draai-/drukknop (Afb. 115,2)	Naar rechts draaien	Menu wordt van links naar rechts doorlopen
		Waarden worden verhoogd
	Naar links draaien	Menu wordt van rechts naar links doorlopen
		Waarden worden verlaagd
Aantippen	Geselecteerde waarde wordt opgeslagen	
		Menupunt wordt geselecteerd voor het wijzigen van waarden (gekozen menupunt knippert)
	Indrukken (3 seconden)	Inschakelen of uitschakelen
Toets Terug (Afb. 115,3)	Indrukken	Uit een menupunt terugspringen, zonder waarden op te slaan

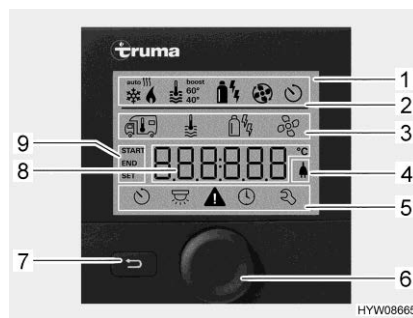

- 1 Indicatie
- 2 Statusregel
- 3 Bovenste menuregel
- 4 Aanduiding netspanning 230 V
- 5 Onderste menuregel
- 6 Draai-/drukknop
- 7 Toets Terug
- 8 Weergavebereik instellingen en waarden
- 9 Aanduiding tijdschakelklok

Afb. 116 Bedieningspaneel met aanduidingen

Display

Het display bestaat uit vier gedeeltes:

- Statusregel (Afb. 116,2)
- Bovenste menuregel (Afb. 116,3)
- Weergavebereik (Afb. 116,8)
- Onderste menuregel (Afb. 116,5)

Bedieningspaneel in-/uitschakelen:

- Draai-/drukknop (Afb. 116,6) ca. 3 seconden lang indrukken. De beide menuregels (Afb. 116,3 en Afb. 116,5) worden weergegeven. Het eerste symbool knippert.



- ▷ Het bedieningspaneel in-/uitschakelen betekent eigenlijk schakelen tussen stand-bymodus en instelmodus. In de stand-bymodus worden de ingestelde ruimtetemperatuur en de tijd afwisselend weergegeven.

Instellingen uitvoeren:

- Draai-/drukknop (Afb. 116,6) draaien tot het gewenste menusymbool knippert.
- Draai-/drukknop indrukken.
- Draai-/drukknop draaien tot de gewenste waarde wordt weergegeven.

- Draai-/drukknop indrukken om de ingestelde waarde op te slaan. Als de oorspronkelijk ingestelde waarde toch niet gewijzigd moet worden: Toets Terug (Afb. 116,7) indrukken.

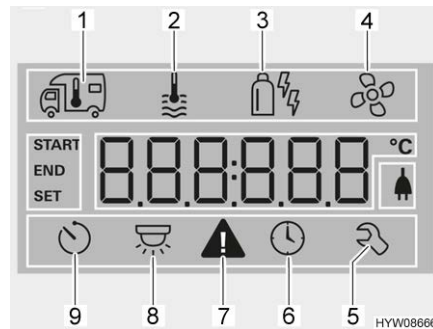

- 1 Verwarming
- 2 Warmwater
- 3 Gebruikswijze
- 4 Ventilator
- 5 Servicemenu
- 6 Tijd instellen
- 7 Waarschuwingssymbool
- 8 Verlichting (hier niet gebruikt)
- 9 Tijdschakelklok

Afb. 117 Display (bedieningspaneel)

Verwarming inschakelen:

- De hoofdafsluitkraan op de gasfles en de gasafsluitkraan "Verwarming/Boiler" openen.
- Draai-/drukknop (Afb. 116,6) draaien tot menusymbool Verwarming (Afb. 117,1) knippert.
- Draai-/drukknop indrukken.
- Draai-/drukknop draaien tot de gewenste waarde wordt weergegeven.
- Draai-/drukknop indrukken om de ingestelde waarde op te slaan. Het symbool in de statusregel (Afb. 116,2) knippert tot de ingestelde ruimtetemperatuur is bereikt. Als de oorspronkelijk ingestelde waarde toch niet gewijzigd moet worden: Toets Terug (Afb. 116,7) indrukken.

Verwarming uitschakelen:

- Temperatuurwaarde terugdraaien tot OFF wordt weergegeven. Draai-/drukknop indrukken om op te slaan.



- ▷ De gewenste ruimtetemperatuur kan ook in de stand-bymodus worden gewijzigd door de draai-/drukknop te verdraaien.

Warmwatervoorziening inschakelen:

- De hoofdafsluitkraan op de gasfles en de gasafsluitkraan "Verwarming/Boiler" openen.
- Draai-/drukknop (Afb. 116,6) draaien tot menusymbool Warm water (Afb. 117,2) knippert.
- Draai-/drukknop indrukken.
- Draai-/drukknop draaien tot de gewenste waarde wordt weergegeven:
 - OFF: Warmwatervoorziening is uitgeschakeld.
 - 40°: Warm water wordt tot 40 °C verhit.
 - 60°: Warm water wordt tot 60 °C verhit.
 - BOOST: Snelle verwarming van warm water (boilerprioriteit) voor max. 40 minuten. Vervolgens wordt de watertemperatuur voor twee verwarmingscycli op de hogere stand (ongeveer 62 °C) gehouden.
- Draai-/drukknop indrukken om de ingestelde waarde op te slaan. Het symbool in de statusregel (Afb. 116,2) knippert tot de ingestelde warmwatertemperatuur is bereikt. Als de oorspronkelijk ingestelde waarde toch niet gewijzigd moet worden: Toets Terug (Afb. 116,7) indrukken.

**Warmwatervoorziening
uitschakelen:**

- Draai-/drukknop draaien tot OFF wordt weergegeven. Draai-/drukknop indrukken om op te slaan.

Veiligheids-/aftapventiel

De boiler is uitgerust met een veiligheids-/aftapventiel (Afb. 118). Het veiligheids-/aftapventiel voorkomt, dat het water in de boiler bevroest als bij vorst de verwarming niet is ingeschakeld.



- ▷ Veiligheids-/aftapventiel openen en de boiler leegmaken, als het voertuig langere tijd niet wordt gebruikt.
- ▷ Bij temperaturen onder 2 °C gaat het veiligheids-/aftapventiel automatisch open. Pas wanneer de temperatuur bij het veiligheids-/aftapventiel boven 6 °C ligt, kan het veiligheids-/aftapventiel weer afgesloten worden.
- ▷ De waterpomp en de waterarmaturen zijn niet tegen vorst beschermd door het veiligheids-/aftapventiel.



- ▷ De aftapaansluiting van het veiligheids-/aftapventiel moet altijd vrij van verontreinigen (bijv. bladeren, ijs) zijn.

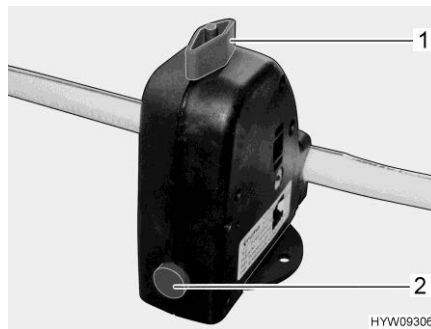

Afb. 118 Veiligheids-/aftapventiel
(boiler)

Inbouwplaats

Zie hoofdstuk 16.

Boiler vullen/leegmaken





De boiler wordt uit de watertank van water voorzien.

Boiler met water vullen:

- 12-V-voorziening op het paneel inschakelen.
- Veiligheids-/aftapventiel sluiten. Hiervoor de draaiknop (Afb. 118,1) dwars ten opzichte van het veiligheids-/aftapventiel draaien en de drukknop (Afb. 118,2) indrukken.
- Alle waterkranen op "Warm" zetten en openen. De waterpomp wordt ingeschakeld. De warmwaterleidingen worden gevuld met water.
- Waterkranen zolang geopend laten tot het water zonder luchtbelletjes uit de waterkranen stroomt. Alleen zo is gegarandeerd dat de boiler met water is gevuld.
- Alle waterkranen sluiten.

- Boiler leegmaken:**
- Warmwatervoorziening uitschakelen.
 - Het veiligheids-/aftapventiel openen. Hiervoor de draaiknop (Afb. 118,1) parallel ten opzichte van het veiligheids-/aftapventiel draaien. De drukknop (Afb. 118,2) springt naar buiten. De boiler wordt via het veiligheids-/aftapventiel naar buiten toe afgetapt.
 - Controleren, of het water uit de boiler volledig wegloopt (ca. 10 liter).

Gebruikswijzen De warmwaterverwarming met de boiler kan met verschillende energiebronnen worden gebruikt.

- Gebruikswijze instellen:**
- Draai-/drukknop (Afb. 116,6) draaien tot menusymbool Gebruikswijze (Afb. 117,3) knippert.
 - Draai-/drukknop indrukken.
 - Draai-/drukknop draaien tot de gewenste gebruikswijze wordt weergegeven:
 -  Gasgebruik
 -  Elektragebruik (900 W)
 -  Elektragebruik (1800 W)
 -  Gas- en elektragebruik (900 W)
 -  Gas- en elektragebruik (1800 W)
 - Draai-/drukknop indrukken om de ingestelde gebruikswijze op te slaan. Als de oorspronkelijk instelling toch niet gewijzigd moet worden: Toets Terug (Afb. 116,7) indrukken.



- ▷ Het 230-V-elektragebruik is alleen mogelijk, als het voertuig op de 230-V-voorziening is aangesloten.
- ▷ De capaciteitsstand bij het 230-V-elektragebruik zo kiezen dat deze met de beveiliging van de 230-V-aansluiting overeenkomt (900 W bij 3,9-A-zekering, 1800 W bij 7,8-A-zekering).

De combinatie van gasgebruik en 230-V-elektragebruik verkort de verwarmingstijd van het voertuig.

- Ventilator instellen:**
- Draai-/drukknop (Afb. 116,6) draaien tot menusymbool Ventilator (Afb. 117,4) knippert.
 - Draai-/drukknop indrukken.
 - Draai-/drukknop draaien tot de gewenste waarde wordt weergegeven:
 - OFF: Ventilator is uitgeschakeld.
 - VENT: Circulatielucht
 - ECO: Lage ventilatorstand
 - HIGH: Hoge ventilatorstand
 - BOOST: Snelle ruimteverwarming. Boost is beschikbaar wanneer de huidige ruimtetemperatuur ten minste 10 °C onder de geselecteerde ruimtetemperatuur ligt.
 - Draai-/drukknop indrukken om de ingestelde waarde op te slaan. Als de oorspronkelijk ingestelde waarde toch niet gewijzigd moet worden: Toets Terug (Afb. 116,7) indrukken.

- Tijdschakelklok instellen:**
- Draai-/drukknop (Afb. 116,6) draaien tot menusymbool Tijdschakelklok (Afb. 117,9) knippert.
 - Draai-/drukknop indrukken. De begintijd wordt weergegeven, de weergave van de uren knippert.
 - Draai-/drukknop draaien tot het uur van de gewenste begintijd wordt weergegeven.
 - Draai-/drukknop indrukken. De weergave van de minuten knippert.
 - Draai-/drukknop draaien tot de minuten van de gewenste begintijd worden weergegeven.
 - Draai-/drukknop indrukken.
 - Op dezelfde manier achterelkaar de uitschakeltijd, de gewenste ruimtemtemperatuur, warmwaterstand en ventilatorstand instellen.
 - Draai-/drukknop indrukken. De tijdschakelklok is geactiveerd. Het symbool Tijdschakelklok (Afb. 117,9) knippert wanneer de tijdschakelklok geprogrammeerd en actief is.



- ▷ Het servicemenu bevat elementen die meestal slechts één keer moeten worden ingesteld (taal, helderheid van achtergrond, kalibratie), en informatie voor servicepunten (versienummers).

Storingsindicatie

Bij een waarschuwing knippert het waarschuwingssymbool (Afb. 117,7). De verwarming blijft werken. Wanneer het slechts een tijdelijke storing betreft, gaat het waarschuwingssymbool vanzelf uit.

Bij een storing geeft het bedieningspaneel onmiddellijk de foutcode van de storing aan. De verwarming wordt uitgeschakeld. Draai-/drukknop indrukken om de verwarming opnieuw aan te zetten.



- ▷ Verdere informatie ontlene aan de aparte gebruiksaanwijzing van de fabrikant.

10.2.3 Wandschoorsteen

Verse lucht en afvoergassen van de verwarmingsinstallatie worden door een tweekamer-wandschoorsteen geleid.



- ▷ Stel het voertuig zodanig af, dat de wandschoorsteen voldoende verse lucht krijgt.
- ▷ De wandschoorsteen moet altijd vrij zijn. Wandschoorsteen niet afdekken.
- ▷ Bij kamperen in de winter (wintercamping) de wandschoorsteen vrijhouden van sneeuw en ijs.
- ▷ Al naar gelang het weer de wandschoorsteen regelmatig controleren (sneeuw, bladeren, vuil, etc.). Indien nodig, de wandschoorsteen reinigen.
- ▷ Bij het wassen van het voertuig de waterstraal niet direct op de wandschoorsteen richten.
- ▷ Indien dit niet in acht genomen wordt, kan geen foutloze werking van de verwarming gegarandeerd worden.



Afb. 119 Wandschoorsteen (hete-
luchtverwarming)

De wandschoorsteen is aan de linkerzijwand aangebracht.

10.2.4 Elektrische vloerverwarming (speciale uitvoering)



- ▶ Bij modellen met elektrische vloerverwarming mogen in geen geval gaten in de vloer geboord of schroeven ingedraaid worden. Let op met puntige voorwerpen. Gevaar voor een stroomschok of kortsluiting door beschadiging van een verwarmingsdraad.



- ▷ De transformator niet afdekken. Gevaar voor oververhitting!



- ▷ De elektrische vloerverwarming werkt alleen als het voertuig aan de 230-V-voorziening is aangesloten.
- ▷ De capaciteit van de elektrische vloerverwarming is niet voldoende om de woonruimte te verwarmen.



Afb. 120 Transformator voor de elek-
trische vloerverwarming



Afb. 121 Schakelaar voor de elektri-
sche vloerverwarming

De transformator voor de elektrische vloerverwarming is al naargelang het model in de zitkist of in de bedkast ingebouwd.

- Inschakelen:**
- Voertuig op de 230-V-voorziening aansluiten (zie hoofdstuk 9).
 - De wipschakelaar (Afb. 121,2) indrukken. Het controlelicht (Afb. 121,1) in de schakelaar brandt.

- Uitschakelen:** ■ De wipschakelaar (Afb. 121,2) indrukken. Het controlelicht (Afb. 121,1) in de schakelaar gaat uit.

Na het uitschakelen blijft de vloer nog een tijdje warm door restwarmte.

Als de transformator (Afb. 120,1) overbelast wordt, spreekt de overbelastingsbeveiliging aan. De pen (Afb. 120,2) springt eruit.

- Overbelastingsbeveiliging inschakelen:** ■ De pen (Afb. 120,2) aan de overbelastingsbeveiliging indrukken als de transformator is afgekoeld.

10.3 Klimaatregeling (speciale uitvoering)

10.3.1 Klimaatregeling Truma Aventa



- ▷ Het koelcircuit mag alleen door de fabrikant of een geautoriseerde werkplaats worden geopend.
- ▷ De luchtinlaten en luchtuitlaten niet blokkeren.
- ▷ Geen dalende of stijgende hellingen van meer dan 8 % nemen wanneer de klimaatregeling aanstaat. De compressor kan anders beschadigd raken.
- ▷ Apparaat niet langere tijd voor koeling gebruiken wanneer het voertuig scheef staat. Hierdoor kan condenswater in het interieur komen.



- ▷ De klimaatregeling is alleen actief, als het voertuig op een 230-V-voorziening is aangesloten.
- ▷ De externe 230-V-voorziening moet met tenminste 6 A zijn beveiligd. Anders is een reglementair gebruik van de klimaatregeling niet mogelijk.
- ▷ Verwarmen bij buitentemperaturen onder 4 °C is niet mogelijk, omdat de verwarmingscapaciteit dan sterk afneemt. Tussen 4 °C en 7 °C schakelt het apparaat kortstondig over op ontdooien. Bij buitentemperaturen boven 7 °C kan de verwarming onbeperkt gebruikt worden.
- ▷ De afstandsbediening bij gebruik altijd op de infraroodontvanger richten.
- ▷ Afhankelijk van de uitvoering kan de klimaatregeling via een app op een mobiel apparaat (bijv. smartphone, tablet) worden bediend (zie sectie 10.4). De Truma-app kan voor gangbare mobiele apparaten via de betreffende app-stores worden gedownload.
- ▷ Neem ook de gebruiksaanwijzing van de fabrikant in acht.

Gebruikswijzen De klimaatregeling heeft de volgende gebruikswijzen:

- Automatisch
- Koeling
- Verwarming
- Circulatielucht

Afstandsbediening Alle functies van de klimaatregeling zijn via de afstandsbediening toegankelijk.

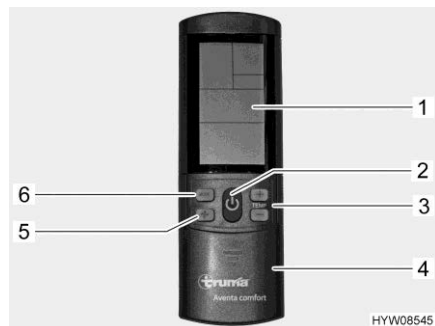

- 1 Display
- 2 Toets Aan/Uit
- 3 Toetsen "+" en "-" voor temperatuur
- 4 Schuifklep voor veld met insteltoetsen
- 5 Keuzetoets ventilatorstand (drie standen)
- 6 Keuzetoets gebruikswijze

Afb. 122 Afstandsbediening (klimaatregeling)

Automatisch gebruik Bij het automatische gebruik hoeft slechts de gewenste temperatuur worden ingesteld.

Afhankelijk van de ruimtetemperatuur kiest de klimaatregeling automatisch voor koeling of verwarming, en de ventilatorstand.

Inschakelen: ■ Toets Aan/Uit (Afb. 122,2) indrukken. De laatst gekozen instellingen worden gebruikt.



▷ Na inschakeling loopt de circulatieluchtventilator. De compressor wordt na uiterlijk 3 minuten ingeschakeld. De blauwe LED (koelen) of de gele LED (verwarmen) knippert.

■ Met de toetsen "+" en "-" (Afb. 122,3) de gewenste temperatuur instellen.

Uitschakelen: ■ Toets Aan/Uit (Afb. 122,2) indrukken. De verlichting kan nog steeds bediend worden.

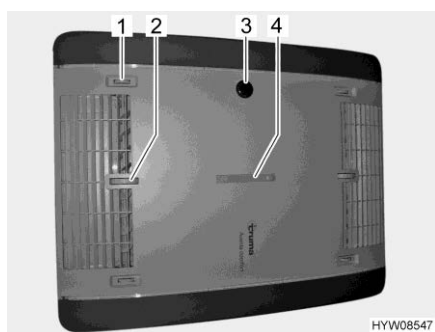

- 1 Luchtverdeling rechts/links
- 2 Luchtverdeling plafond/vloer
- 3 IR-ontvanger, functieweergave, handmatig in/uit
- 4 Luchtverdeling voor/achter

Afb. 123 Functieweergave en luchtverdeling (klimaatregeling)

Bediening en weergave op het apparaat

Bepaalde functies kunnen direct via het apparaat worden bediend.

Luchtverdeling instellen: ■ Draaiknop en schuifregelaar voor traploze luchtverdeling naar wens instellen.

Handmatig in-/
uitschakelen:

- De microknop indrukken (bijv. met een balpen, wanneer afstandsbediening niet binnen handbereik is).

Func-tieweergave

Toestand LED	Betekenis
Blauwe LED knippert	Compressor start (koeling)
Blauwe LED brandt	Koelbedrijf
Gele LED knippert	Compressor start (verwarming)
Gele LED brandt	Verwarming
Rode LED knippert	Gegevens worden overgedragen
Rode LED brandt	Storing

Handmatige modus

In de handmatige modus kunnen koeling, verwarming en circulatielucht apart worden ingesteld via de afstandsbediening.

Koeling inschakelen:

- Toets Aan/Uit (Afb. 122,2) indrukken.
- Keuzetoets gebruikswijze (Afb. 122,6) indrukken tot het koelsymbool op het display (Afb. 122,1) verschijnt.
- Met de toetsen "+" en "-" (Afb. 122,3) de gewenste temperatuur instellen.
- Met de keuzetoets "❄" (Afb. 122,5) de gewenste temperatuur instellen.

Wanneer de ruimtetemperatuur die op de afstandsbediening is ingesteld, is bereikt, wordt de compressor uitgeschakeld. De blauwe LED op de IR-ontvanger gaat uit. De circulatieluchtventilator blijft werken.

Wanneer de ruimtetemperatuur hoger wordt dan de ingestelde temperatuur, schakelt het apparaat automatisch over op koeling.

Verwarming inschakelen:

- Toets Aan/Uit (Afb. 122,2) indrukken.
- Keuzetoets gebruikswijze (Afb. 122,6) indrukken tot het verwarmings-symbool op het display (Afb. 122,1) verschijnt.
- Met de toetsen "+" en "-" (Afb. 122,3) de gewenste temperatuur instellen.
- Met de keuzetoets "🔥" (Afb. 122,5) de gewenste temperatuur instellen.

Wanneer de ruimtetemperatuur die op de afstandsbediening is ingesteld, is bereikt, wordt de compressor uitgeschakeld. De gele LED op de IR-ontvanger gaat uit. De circulatieluchtventilator blijft werken.

Wanneer de ruimtetemperatuur lager wordt dan de ingestelde temperatuur, schakelt het apparaat automatisch over op verwarming.

Circulatielucht inschakelen:

- Toets Aan/Uit (Afb. 122,2) indrukken.
- Keuzetoets gebruikswijze (Afb. 122,6) indrukken tot het circulatielucht-symbool op het display (Afb. 122,1) verschijnt.
- Met de toetsen "+" en "-" (Afb. 122,3) de gewenste temperatuur instellen.
- Met de keuzetoets "🌀" (Afb. 122,5) de gewenste temperatuur instellen.

Wanneer circulatielucht is ingeschakeld wordt de binnenlucht gerecirculeerd en door een filter gereinigd. Op de IR-ontvanger lichten geen LED's op.

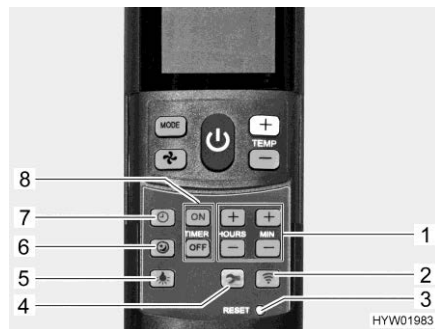

Afb. 124 Afstandsbediening met insteltoetsen (klimaatregeling)

- 1 Toetsen voor het instellen van de tijd en de timer
- 2 Toets verzenden (gegevensoverdracht opnieuw uitvoeren)
- 3 Microknop "RESET" (fabrieksinstellingen herstellen)
- 4 Toets Set-up voor ingebruikname
- 5 Toets licht (voor bediening van verlichting)
- 6 Toets stille werking (voor stille koeling)
- 7 Toets tijd (voor instellen van de tijd)
- 8 Toetsen "TIMER" om de tijd voor in-/uitschakelen vooraf te selecteren

Stille werking inschakelen: ■ Toets stille werking (Afb. 124,6) indrukken. Wanneer de ventilator koelt, loopt deze op een lager toerental en daarom bijzonder stil.

Tijd instellen: ■ Toets tijd (Afb. 124,7) indrukken.
 ■ Met de toets (Afb. 124,1) uren en minuten instellen.

Timer inschakelen: ■ Toets Aan/Uit (Afb. 122,2) indrukken.
 ■ Gewenste gebruikswijze en temperatuur instellen.

Inschakeltijd programmeren: ■ Toets "ON" (Afb. 124,8) indrukken.
 ■ Toetsen voor de tijdinstelling (Afb. 124,1) indrukken tot de gewenste tijd tot inschakeling is bereikt.
 ■ Toets "ON" (Afb. 124,8) indrukken.

Uitschakeltijd programmeren: ■ Toets "OFF" (Afb. 124,8) indrukken.
 ■ Toetsen voor de tijdinstelling (Afb. 124,1) indrukken tot de gewenste tijd tot uitschakeling is bereikt.
 ■ Toets "OFF" (Afb. 124,8) indrukken.

Timer deactiveren: ■ Toets "ON" of "OFF" (Afb. 124,8) opnieuw indrukken.

Met de geïntegreerde schakelklok kan de in-/uitschakeltijd voor de klimaatregeling van 15 minuten tot 24 uur van tevoren worden ingesteld (vanaf de huidige tijd).

Verlichting inschakelen: ■ Toets licht (Afb. 124,5) indrukken. Het licht wordt met het laatst ingestelde dimniveau ingeschakeld.

Verlichting dimmen: ■ Toets licht (Afb. 124,5) indrukken en ingedrukt houden tot de gewenste helderheid is bereikt.

Verlichting uitschakelen: ■ Toets licht (Afb. 124,5) indrukken.



- ▷ De toets Set-up (Afb. 124,4) wordt gebruikt om de afstandsbediening bij de eerste ingebruikname met de klimaatregeling te verbinden.

10.3.2 Telair



- ▷ Tussen het uitschakelen en het herinschakelen altijd ten minste 2 minuten wachten. Anders wordt de compressor beschadigd.
- ▷ Als het apparaat in gebruik is, altijd ten minste één ventilatieklep openen.



- ▷ De klimaatregeling is alleen actief, als het voertuig op een 230-V-voorziening is aangesloten.
- ▷ De verwarming van het voertuig kan in de winter door de klimaatregeling worden ondersteund, maar niet hierdoor worden vervangen.
- ▷ Na het inschakelen heeft de klimaatregeling ca. 3 minuten nodig, tot de compressor is gestart en koude of warme lucht zal afgeven.
- ▷ Neem ook de gebruiksaanwijzing van de fabrikant in acht.

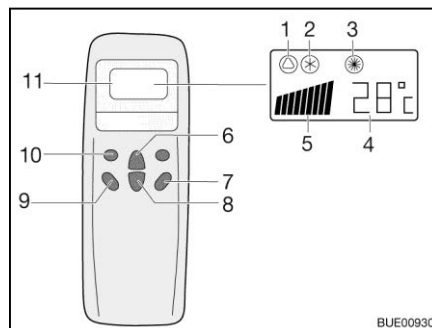

- 1 Symbool automatisch
- 2 Symbool koeling
- 3 Symbool verwarming
- 4 Weergave temperatuur (ingesteld)
- 5 Indicatie ventilatiesnelheid
- 6 Toets temperatuurverhoging
- 7 Toets "ON/OFF"
- 8 Toets temperatuurverlaging
- 9 Toets ventilatortoerental
- 10 Toets gebruikswijze ("Mode")
- 11 Display

Afb. 125 Afstandsbediening

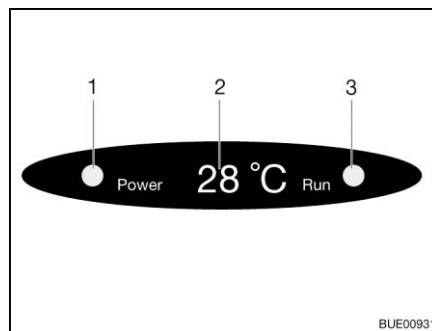

- 1 Controlelicht netaansluiting
- 2 Weergave temperatuur (actueel)
- 3 Controlelicht gebruikswijze
groen: koeling
rood: verwarming

Afb. 126 Weergave op de diffusor

Voor het uitvoeren van de aparte schakelcommando's de afstandsbediening altijd op de ontvanger richten.

Gebbruikswijzen

- Automatisch
- Koeling
- Verwarming

Inschakelen:

- De toets "ON/OFF" (Afb. 125,7) indrukken.
- De toets "Mode" (Afb. 125,10) zo vaak indrukken, tot de gewenste gebruikswijze (Afb. 125,1, 2 of 3) op het display wordt weergegeven. Het betreffende controlelicht op de weergave op de diffusor (Afb. 126,3) brandt.

- Met de toetsen temperatuurverhoging (Afb. 125,6) of temperatuurverlaging (Afb. 125,8) de gewenste temperatuur instellen.
- Met de toets ventilatoroerental (Afb. 125,9) de gewenste ventilatorstand kiezen.

Uitschakelen: ■ De toets "ON/OFF" (Afb. 125,7) indrukken.



- ▷ Als de klimaatregeling voor verwarming is gebruikt, loopt de ventilator nog enkele minuten na, om de warmte volledig af te voeren.

10.4 Besturing van eindapparaten per app (speciale uitvoering)

Afhankelijk van de uitrusting is het voertuig van een Truma iNet-Box voorzien. Met behulp van de Truma iNet-box kunnen de Truma-verwarming, de Truma-klimaatregeling en de warmwaterverwarming Alde, op een mobiel eindapparaat (bijv. smartphone, tablet) via een app worden bediend. De Truma-app kan voor gangbare mobiele apparaten via de betreffende app-stores worden gedownload.

Voor het realiseren van een verbinding tussen het inbouwapparaat en het mobiele eindapparaat zijn er twee mogelijkheden:

- Bluetooth-verbinding (beperkt bereik)
- Verbinding via het mobiele netwerk (mini-SIM-kaart met eigen nummer en toereikend tegoed verplicht; niet inbegrepen). De bediening gebeurt via SMS.

Het inbouwapparaat kan ook op verschillende mobiele eindapparaten worden bediend. De Truma-app moet hiertoe op elk mobiel apparaat geïnstalleerd zijn.



- ▷ Als het mobiele eindapparaat een internetverbinding heeft, worden de gebruiksaanwijzingen voor het bedienen van de inbouwapparatuur gedownload en opgeslagen. De gebruiksaanwijzingen kunnen vervolgens op elk gewenst worden ingezien (ook zonder internetverbinding).

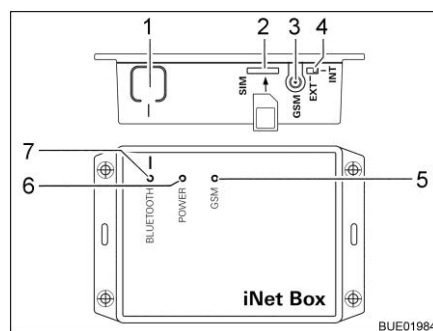

Afb. 127 Truma iNet-Box

- 1 Toets BLUETOOTH
- 2 Sleuf voor mini-SIM-kaart
- 3 Antenneaansluiting voor externe GSM-antenne
- 4 Omschakelaar externe/interne GSM-antenne
- 5 LED GSM, rood (brandt, wanneer GSM-gebruik niet mogelijk is)
- 6 LED POWER, groen (brandt bij gebruik)
- 7 LED BLUETOOTH, blauw (knippert tijdens koppeling)

Bluetooth-verbinding instellen:

- Truma-app op mobiel apparaat installeren.
- 12-V-voorziening van het voertuig op het paneel inschakelen.
- Bluetooth op mobiel apparaat inschakelen.
- Truma-app starten en menuopties "SETTINGS – Setup Truma iNet-Box – Configure Bluetooth" selecteren. De afzonderlijke stappen worden in de Truma-app uitvoerig uitgelegd.

Mobiele netwerkverbinding instellen:

- Toets BLUETOOTH (Afb. 127,1) op de iNet-Box 1 seconde indrukken. De Truma iNet-Box is ca. 2 minuten lang op het mobiele apparaat zichtbaar (Naam: "Truma iNet-Box"). De blauwe LED BLUETOOTH (Afb. 127,7) knippert dan.
- In de Bluetooth-instellingen van het mobiele apparaat de verbinding met de Truma iNet-Box bevestigen. De verbinding is tot stand gebracht, wanneer de blauwe LED op de Truma iNet-Box blijft branden.
- Bluetooth-verbinding zoals hierboven beschreven instellen.
- Druk op de knop "Next" nadat Bluetooth is ingesteld.
- Mini-SIM-kaart met eigen nummer en toereikend tegoed voorzichtig zoals weergegeven in de sleuf (Afb. 127,2) van de Truma iNet-Box schuiven tot deze op zijn plaats klikt. De rode LED GSM (Afb. 127,5) moet continu knipperen. Wanneer de rode LED na 20 seconden uitgaat: Mini-SIM-kaart controleren.
- Pincode en nummer van de mini-SIM-kaart op de iNet-Box invoeren. Voer ook een naam (vrij te kiezen) in de toepasselijke velden in de installatiewizard in.
- Knop "Ready" indrukken.

De Truma iNet-Box schakelt automatisch van mobiel netwerk naar Bluetooth-verbinding, zodra een opgeslagen mobiel apparaat binnen het Bluetooth-ontvangstbereik komt. Bij het verlaten van het ontvangstbereik wordt automatisch overgeschakeld naar een mobiel netwerk (indien ingesteld). De Truma iNet-Box kan ook zonder Mini-SIM-kaart worden gebruikt. Bediening is dan alleen mogelijk in de direct omgeving via Bluetooth.

Truma-apparaten via Truma-App bedienen:

- Knop "REMOTE CONTROL" indrukken.
- Bedieningsopdrachten uitvoeren.
- ▷ Voor goede bediening via sms moet de standaard SMS-app van het mobiele apparaat, het nummer van dit apparaat als afzender hebben en mag het de sms niet manipuleren. Geen WebSMS-Connector gebruiken.
- ▷ Verdere informatie ontleen aan de aparte gebruiksaanwijzing van de fabrikant.

Inbouwplaats

De Truma iNet-Box is in de woonruimte ingebouwd (bijv. in de kledingkast).

10.5 Kookplaat



- ▶ Wanneer het gaskooktoestel in gebruik is, dit niet zonder toezicht laten. Ook wanneer het gaskooktoestel slecht korte tijd zonder toezicht wordt gelaten (bijv. voor toiletbezoek), het toestel uitzetten.
- ▶ Gas wegens explosiegevaar nooit onverbrand laten uitstromen.
- ▶ Voor ingebruikname van de kookplaat voor een toereikende ventilatie zorgen. Raam of dakluik openen.
- ▶ Kooktoestellen en bakovens op gas niet gebruiken voor verwarmingsdoeleinden.
- ▶ Voor het hanteren van hete pannen en dergelijke voorwerpen ovenwanten of pannenlappen gebruiken. Verwondingsgevaar!
- ▶ In de directe omgeving van de kookplaat geen gordijnen aanbrengen. Brandgevaar!



- ▷ Geen hete voorwerpen zoals pannen op de spoelafdekking, de afdekking van het gaskooktoestel of het werkblad plaatsen.

10.5.1 Gaskooktoestel



- ▶ Tijdens het inschakelen en als het gaskooktoestel wordt gebruikt, mogen er geen brandbare of licht ontvlambare voorwerpen zoals theedoeken, servetten enz. in de buurt van het gaskooktoestel zijn. Brandgevaar!
- ▶ Bij aansteken moet het ontstekingsproces zichtbaar zijn en mogen er nog geen pannen neergezet worden.
- ▶ Als er een vlambeschermingsplaat aanwezig is, de vlambeschermingsplaat bij gebruik van het gaskooktoestel altijd gebruiken. De vlambeschermingsplaat voor de rit altijd verwijderen en veilig opbergen.
- ▶ De afdekking van het gaskooktoestel wordt door veerkracht dichtgetrokken. Bij het sluiten bestaat verwondingsgevaar!



- ▷ De glazen afdekking van het gaskooktoestel niet als kookveld gebruiken.
- ▷ De afdekking van het gaskooktoestel niet sluiten als het gaskooktoestel wordt gebruikt.
- ▷ De afdekking van het gaskooktoestel niet belasten wanneer deze gesloten is.
- ▷ De afdekking van het gaskooktoestel na het koken zolang de branders warmte afgeven open laten staan. De glasplaat kan anders barsten.



- ▷ Alleen pannen gebruiken waarvan de diameter geschikt is voor het rooster van de brander van het gaskooktoestel.
- ▷ Als de vlam uitgaat, blokkeert het ontstekingsbeveiligingsventiel automatisch de gastoevoer.
- ▷ Verdere informatie ontleen aan de aparte gebruiksaanwijzing van de fabrikant.

Het keukenblok van het voertuig is uitgerust met een 3-pits-gaskooktoestel.

Elektronische ontsteking

Het gaskooktoestel is uitgerust met een ontstekingsknop.



Afb. 128 Bedieningselementen voor gaskooktoestel

- Inschakelen:**
- De hoofdafsluitkraan op de gasfles en gasafsluitkraan "Kookplaat" openen.
 - Afdekking van het gaskooktoestel openen.
 - Draairegelaar (Afb. 128,1) van de gewenste brander indrukken en in de ontstekingsstand (grote vlam) draaien.
 - De draairegelaar indrukken en ingedrukt houden.
 - Wipschakelaar (Afb. 128,2) indrukken. Aan de brander worden ontstekingsvonken opgewekt.
 - Als de vlam brandt, de draairegelaar nog 10 tot 15 seconden ingedrukt houden tot het ontstekingsbeveiligingsventiel de gastoevoer open houdt.
 - Draairegelaar loslaten en in de gewenste instelling draaien.
 - Als het aansteken niet is gelukt, de procedure vanaf het begin herhalen.
- Uitschakelen:**
- Draairegelaar in 0-stand draaien. De vlam dooft.
 - Gasafsluitkraan "Kookplaat" en hoofdafsluitkraan op de gasfles sluiten.

10.5.2 Fornuis met gasbakoven en grill (speciale uitvoering)

Het keukenblok van het voertuig is met een fornuis, een gasgrill en een gasbakoven uitgerust.

Fornuis

Het fornuis van het voertuig is uitgerust met 3 gaskookplaten.



- ▶ Tijdens het inschakelen en als een gaskookplaat wordt gebruikt, mogen er geen brandbare of licht ontvlambare voorwerpen zoals theedoeken, servetten enz. in de buurt van de brander zijn. Brandgevaar!
- ▶ Bij het aansteken van de brander van een gaskookplaat moet het ontstekingsproces zichtbaar zijn en mogen er nog geen pannen neergezet worden.
- ▶ Als de brandervlam per ongeluk wordt gedoofd, draairegelaar in 0-stand draaien en de brander ten minste 1 minuut uitgeschakeld laten. Pas daarna opnieuw ontsteken.
- ▶ De afdekking van het fornuis wordt door veerkracht dichtgetrokken. Bij het sluiten bestaat verwondingsgevaar!



- ▷ De afdekking van het fornuis niet als kookveld gebruiken.
- ▷ De afdekking van het fornuis niet sluiten als het fornuis wordt gebruikt.
- ▷ De afdekking van het fornuis niet belasten wanneer deze gesloten is.
- ▷ Geen hete pannen op de afdekking van het fornuis zetten.
- ▷ De afdekking van het fornuis na het koken open laten staan, zolang de branders van de gaskookplaten warmte afgeven. De glasplaat kan anders barsten.



- ▷ Alleen pannen gebruiken waarvan de diameter geschikt is voor het rooster van de brander van het gaskooktoestel.
- ▷ Als de vlam bij een gaskookplaat uitgaat, blokkeert het ontstekingsbeveiligingsventiel automatisch de gastoevoer.
- ▷ Verdere informatie ontlenen aan de aparte gebruiksaanwijzing van de fabrikant.

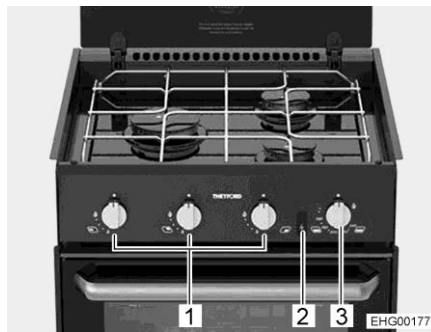

Afb. 129 Fornuis met gaskookplaten

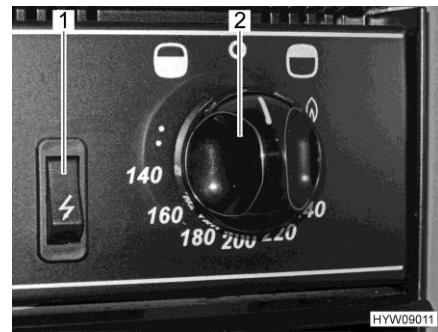

Afb. 130 Bedieningselementen (gasbakoven met grill)

Gaskookplaten

Het fornuis is met 3 gaskookplaten uitgerust.

Gaskookplaat inschakelen:

- De hoofdafsluitkraan op de gasfles en gasafsluitkraan "Kookplaat" openen.
- Afdekking van het fornuis openen.
- Draairegelaar (Afb. 129,1) van de gewenste brander indrukken, in ontstekingsstand (grote vlam) draaien en ingedrukt houden tot de vlam brandt (maximaal 15 seconden lang).
- Als de vlam brandt, de draairegelaar nog ingedrukt houden tot het ontstekingsbeveiligingsventiel de gastoevoer open houdt.
- Draairegelaar loslaten en in de gewenste instelling draaien.
- Als het aansteken niet is gelukt, 1 minuut wachten en de procedure vanaf het begin herhalen.

Gaskookplaat uitschakelen:

- Draairegelaar in 0-stand draaien. De vlam dooft.
- Gasafsluitkraan "Kookplaat" en hoofdafsluitkraan op de gasfles sluiten.

Gasbakoven met grill





- ▶ De ventilatieopeningen op de gasbakoven niet bedekken.
- ▶ Bij het ontsteken en wanneer de bakoven/grill wordt gebruikt, mogen er geen brandbare of licht ontvlambare voorwerpen zoals theedoeken, kleding enz. in de buurt van de gasbakoven zijn. Brandgevaar!
- ▶ De klep van de gasgrill zowel bij het ontsteken als bij het grillen altijd open laten.
- ▶ Als het aansteken niet is gelukt, de procedure vanaf het begin herhalen. Zonodig controleren of gas en/of stroom in de gasbakoven ontbreken.
- ▶ Als de gasbakoven/grill desondanks niet functioneert, de gasafsluitkraan sluiten en het servicepunt inlichten.
- ▶ Als de brandervlam per ongeluk wordt gedoofd, draaigelaar in 0-stand draaien en de brander ten minste 1 minuut uitgeschakeld laten. Pas daarna opnieuw ontsteken.
- ▶ Bij het grillen het hittescherm eruit trekken en de klep helemaal open laten staan.



- ▷ Voor de eerste ingebruikname van de gasbakoven 30 minuten op de hoogste temperatuur en zonder inhoud verwarmen.
- ▷ Als de vlam uitgaat, blokkeert het ontstekingsbeveiligingsventiel automatisch de gastoevoer.
- ▷ Verdere informatie ontleen aan de aparte gebruiksaanwijzing van de fabrikant.

- Inschakelen:**
- De hoofdafsluitkraan op de gasfles en gasafsluitkraan "Bakoven" openen.
 - Bakovenklep helemaal openen.

- Bakoven inschakelen:**
- Draaigelaar (Afb. 129,3 en Afb. 130,2) indrukken en tegen de klok in (in de richting van het bakovensymbool ") op de maximale instelling zetten.
 - Draaigelaar (Afb. 129,3 en Afb. 130,2) indrukken en 5 tot 10 seconden ingedrukt houden. Er stroomt gas naar de brander.
 - De ontstekingschakelaar (Afb. 129,2 en Afb. 130,1) zo lang indrukken, tot de vlam brandt.
 - Als de vlam brandt, de draaigelaar nog 10 tot 15 seconden ingedrukt houden tot het ontstekingsbeveiligingsventiel de gastoevoer open houdt.
 - Draaigelaar loslaten en in de gewenste instelling draaien.

- Grill inschakelen:**
- Draaigelaar (Afb. 129,3 en Afb. 130,2) indrukken en met de klok mee (in de richting van het grillsymbool ") op het vlamsymbool zetten.
 - Draaigelaar (Afb. 129,3 en Afb. 130,2) indrukken en 5 tot 10 seconden ingedrukt houden. Er stroomt gas naar de brander.
 - De ontstekingschakelaar (Afb. 129,2 en Afb. 130,1) zo lang indrukken, tot de vlam brandt.

- Als de vlam brandt, de draairegelaar nog 10 tot 15 seconden ingedrukt houden tot het ontstekingsbeveiligingsventiel de gastoevoer open houdt.
 - Draairegelaar loslaten en in de gewenste instelling draaien.
- Uitschakelen:
- Draairegelaar (Afb. 130,2) op "O" zetten. De vlam dooft.
 - Gasafsluitkraan "Bakoven" en hoofdafsluitkraan op de gasfles sluiten.

10.6 Koelkast

Tijdens de rit de koelkast alleen via het 12-V-boordnet gebruiken. Bij hoge omgevingstemperaturen bereikt de koelkast geen volle koelcapaciteit meer.



- ▷ Bij het verlaten van het voertuig altijd de koelkast-ventilatieroosters in elkaar zetten. Bij regen kan er anders water binnendringen.
- ▷ De koelcapaciteit van de koelkast is afhankelijk van de stand van het voertuig. Reeds vanaf een schuine stand van 5° kan de koelcapaciteit dalen. Daarom het voertuig op de opstelplaats altijd horizontaal zetten.
- ▷ Absorptiekoelkasten werken bij normale kamertemperatuur (ca. 21 °C) in het aangegeven temperatuurbereik. Bij duidelijke hogere omgevingstemperaturen (> 30 °C) daalt de koelcapaciteit.

10.6.1 Koelkast-ventilatierooster

Bij hoge buitentemperaturen is de volledige koelcapaciteit van het koel-aggregaat alleen gegarandeerd, als de koelkast voldoende wordt geventileerd. Om een betere ventilatie te verkrijgen, kunnen de koelkast-ventilatieroosters worden weggenomen.

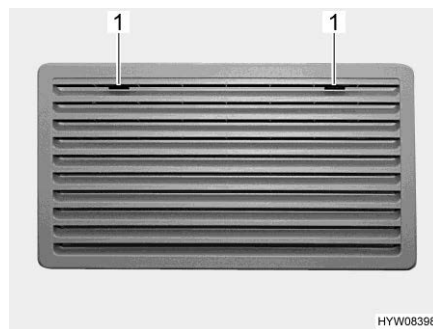

Afb. 131 Koelkast-ventilatierooster (Thetford groot)

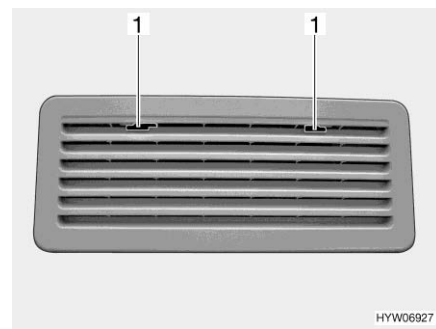

Afb. 132 Koelkast-ventilatierooster (Thetford klein)

- Verwijderen:
- Vergrendeling (Afb. 131,1 of Afb. 132,1) naar het midden schuiven.
 - Koelkast-ventilatierooster wegnemen.

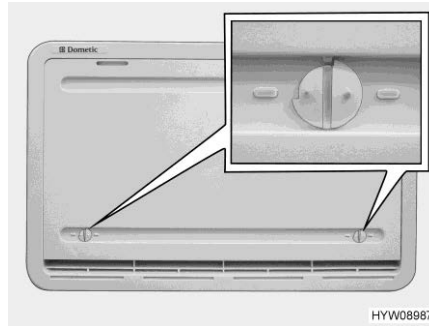

Afb. 133 Winterafdekking

Winterafdekking

Wanneer de koelkast bij lage buitentemperaturen moet worden gebruikt, raadt de fabrikant u aan een winterafdekking (Afb. 133) voor het koelkast-ventilatioerooster te gebruiken.

In de volgende tabel worden de temperatuurbereiken aangegeven waarin de winterafdekking of de geïsoleerde winterafdekking gebruikt mag worden.

Temperatuur	Afdekking
onder 10 °C	Winterafdekking (bij koelkasten met een volume van minder dan 130 liter: alleen bij onderste ventilatioerooster aanbrengen)
onder -5 °C	Isolerende winterafdekking (alleen bij onderste ventilatioerooster aanbrengen)



- ▷ Wanneer de temperaturen boven de aangegeven waarden liggen, moet de winterafdekking absoluut verwijderd worden. Het voertuig kan anders beschadigd worden.

Aanbrengen:

- Beide vergrendelingen (Afb. 133) openen (groef staat horizontaal).
- Winterafdekking voor het ventilatioerooster plaatsen.
- Vergrendelingen met een kleine munt vergrendelen (groef staat verticaal).

Verwijderen:

- Beide vergrendelingen (Afb. 133) openen (groef staat horizontaal).
- Winterafdekking van ventilatioerooster verwijderen.



- ▷ De winterafdekking kan tijdens de rit blijven zitten.

10.6.2 Thetford N3000 E/A

Afhankelijk van de uitvoering zijn verschillende uitvoeringen van de koelkast ingebouwd.

Uitvoering Thetford N3000 E

Handmatig energiekeuze-systeem, automatische ontsteking

Uitvoering Thetford N3000 A

Automatisch en handmatig energiekeuze-systeem, automatische ontsteking

Gebruikswijzen

De koelkast heeft 3 gebruikswijzen:

- 230-V-gebruik
- 12-V-gebruik
- Gasgebruik



- ▷ De koelkast heeft altijd 12-V-regelspanning nodig, onafhankelijk van de omstandigheid met welke energiesoort hij wordt gebruikt. De regelspanning is aanwezig, als het elektroblok is ingeschakeld. Daardoor stroomt er ook bij uitgeschakelde koelkast altijd een ruststroom. Bij een tijdelijke buitenbedrijfstelling van de koelkast altijd het elektroblok uitschakelen.
- ▷ De gasafsluitkraan "Koelkast" sluiten als de koelkast op elektriciteit werkt.

230-V-gebruik

De koelkast wordt door een extern stroomnet gevoed.

12-V-gebruik

De koelkast wordt door de voertuigaccu gevoed.



- ▷ In de automatische modus wordt 12-V-gebruik alleen dan geselecteerd wanneer de voertuigmotor loopt.

Gasgebruik

De koelkast wordt met gas uit een aangesloten gasfles gevoed.



- ▷ Bij gebruik van autogas moet een filter gebruikt worden. Het filter moet door een gekwalificeerde technicus ingebouwd worden.

Omschakeling tussen energiebronnen

Bij het omschakelen tussen de afzonderlijke energiebronnen zijn er in de uitvoering met automatische energiekeuze opzettelijke vertragingen ingebouwd. De koelkast is daarom na het omschakelen op een nieuwe energiebron niet meteen bedrijfsklaar. Bij het omschakelen van 12-V-werking naar gasgebruik is de vertraging 15 minuten. Daardoor wordt het omschakelen op gasgebruik bij een korte stop van het voertuig (bijv. tankstop) verhinderd.

Tankstop

- ▶ In de buurt van tankstations is het gebruik van open vuur verboden. Wanneer de koelkast tijdens de rit handmatig op gasgebruik is ingesteld: Koelkast bij een tankstation uitschakelen of op 12-V-gebruik omschakelen.
- Wanneer de koelkast tijdens de rit in automatische modus werd gebruikt (alleen in uitvoering met automatische energiekeuze) en de tankstop langer duurt dan 15 minuten: Koelkast uitschakelen. Het automatische energiekeuze-systeem schakelt anders 15 minuten na het uitzetten van de voertuigmotor automatisch over op gasgebruik.

Ontstekingsbeveiliging

Bij het selecteren van het gasgebruik wordt de ontstekingsbeveiliging automatisch geopend, zodat er gas naar de brander kan stromen. Tegelijkertijd wordt de elektronische ontsteker ingeschakeld. Wordt de gasvlam bijv. door een windstoot gedoofd, dan wordt de ontsteker onmiddellijk geactiveerd en steekt deze het gas weer aan.

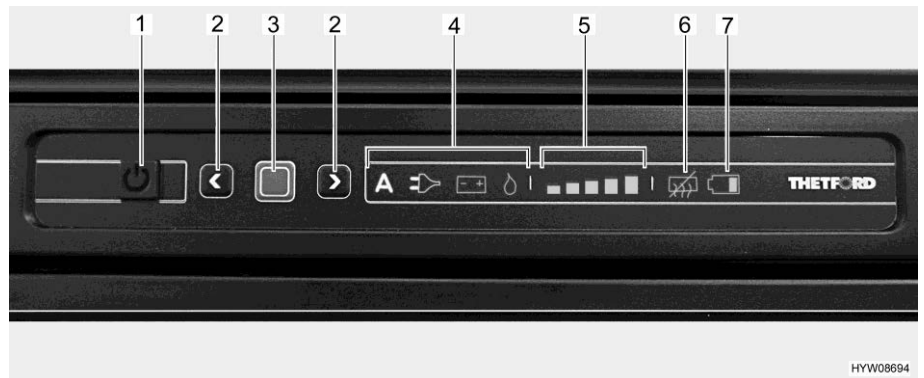
Bediening

Afb. 134 LED-bedieningsveld (Thetford-koelkast)

- 1 Toets Aan/Uit
- 2 Pijltjestoetsen
- 3 Bevestigingsknop
- 4 Aanduiding van de gebruikswijze ("A" niet in alle uitvoeringen voorhanden)
- 5 Koelniveau-indicatie
- 6 Aanduiding "Anticondensatie uit"
- 7 Aanduiding "Accu leeg" (niet actief)



- ▷ Wanneer de koelkast met gas moet worden gevoed: De hoofdafsluitkraan op de gasfles en gasafsluitkraan "Koelkast" openen.

Inschakelen:

- Toets Aan/Uit (Afb. 134,1) 1 seconde lang indrukken. De toets licht groen op. Na ca. 10 seconden wordt de indicatie voor energiebesparing gedimd.
- Bevestigingsknop (Afb. 134,3) indrukken. De laatst ingestelde gebruikswijze wordt getoond.

- Gebruikswijze instellen:**
- Bevestigingsknop (Afb. 134,3) ca. 2 seconden lang indrukken. De gebruikswijzesymbolen knipperen.
 - Handmatige energiekeuze: Met de pijltjestoetsen (Afb. 134,2) de gewenste energiebron kiezen.
 - Automatische energiekeuze (alleen bij uitvoering met automatische energiekeuze): Met de pijltjestoetsen (Afb. 134,2) de gebruikswijze "A" kiezen.
 - Keuze met bevestigingsknop (Afb. 134,3) bevestigen.

In de uitvoering met automatische energiekeuze verloopt de energiekeuze als volgt, afhankelijk van de beschikbaarheid van de energiebronnen:

- 230 V wisselspanning
- 12 V gelijkspanning
- Gas

- Koeltemperatuur instellen:**
- Bevestigingsknop (Afb. 134,3) ca. 2 seconden lang indrukken. De gebruikswijzesymbolen knipperen.
 - Bevestigingsknop (Afb. 134,3) opnieuw indrukken. De aanduiding van de koelniveaus (Afb. 134,5) knippert.
 - Om de instelling te wijzigen de pijltjestoetsen (Afb. 134,2) indrukken tot de gewenste instelling wordt getoond.
 - Keuze met bevestigingsknop (Afb. 134,3) bevestigen.

- Uitschakelen:**
- Toets Aan/Uit (Afb. 134,1) ca. 2 seconden lang indrukken. Alle lichten gaan uit. De koelkast is uitgeschakeld.
 - Wanneer de koelkast met gas wordt gevoed: Gasafsluitkraan "Koelkast" en hoofdafsluitkraan op de gasfles sluiten.

Koeltemperatuur-regeling Na het inschakelen kiest de koelkast automatisch de laatst geselecteerde thermostaatinstelling. Deze instelling kan handmatig worden bijgesteld met de pijltjestoetsen (Afb. 134,2). Het duurt een paar uur, tot de koelkast de normale bedrijfstemperatuur heeft bereikt. Bij het omschakelen naar een andere gebruikswijze blijft de thermostaatinstelling behouden.

Extra functies Knipperende lichten op het bedieningspaneel wijzen op een storing. Zie hoofdstuk 15 voor instructies voor foutoplossingen.



- ▷ Verdere informatie ontleen aan de aparte gebruiksaanwijzing "Koelkast".

10.6.3 Vergrendeling van de koelkastdeur

Afhankelijk van het model heeft de koelkast een apart vriesvak. De informatie in deze sectie geldt ook voor de deur van het vriesvak.



- ▷ Tijdens de rit moet de koelkastdeur altijd gesloten en in de gesloten stand gearreteerd zijn.



- ▷ Als de koelkast is uitgeschakeld, de koelkastdeur in ventilatiestand vastzetten. Zo kan schimmelvorming worden vermeden.

De koelkastdeur kan in twee standen worden vergrendeld:

- Gesloten koelkastdeur tijdens de rit en als de koelkast wordt gebruikt
- Licht geopende koelkastdeur als ventilatiestand, als de koelkast is uitgeschakeld

Thetford De koelkast wordt met de greep aan de deur geopend en gesloten.

Openen: ■ De greep opzij drukken, ingedrukt houden en de koelkastdeur openen.

Sluiten: ■ Koelkastdeur sluiten. De vergrendelingshaak klikt hoorbaar vast.

Ventilatiestand De koelkastdeur kan met een zwenkbare beugel in de ventilatiestand worden vergrendeld.

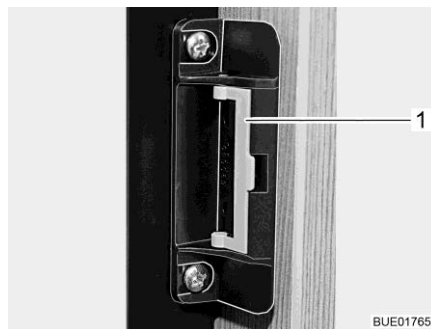

Afb. 135 Sluiting in normale stand



Afb. 136 Sluiting in ventilatiestand

- Vergrendelen:**
- Koelkastdeur openen.
 - De beugel (Afb. 135,1) naar voren zwenken (Afb. 136).

Als de koelkastdeur nu wordt gesloten, blijft de koelkastdeur op een kier geopend staan.

Hoofdstukoverzicht

In dit hoofdstuk staan instructies voor de sanitaire inrichtingen van het voertuig.

11.1 Watervoorziening, algemeen



- ▶ Watertank alleen vullen uit verzorgingsinstallaties met aantoonbare drinkwaterkwaliteit.
- ▶ Voor het vullen alleen slangen of reservoirs gebruiken, die zijn goedgekeurd voor drinkwater.
- ▶ Vulslang of reservoir vóór het gebruik grondig spoelen met drinkwater (2- tot 3-voudige hoeveelheid van de inhoud).
- ▶ Vulslang of reservoir na het gebruik volledig leegmaken en openingen van de vulslang of het reservoir afsluiten.
- ▶ Staand water in de watertank of in waterleidingen wordt na korte tijd ondrinkbaar. Daarom voor ieder gebruik van het voertuig de waterleidingen en de watertank grondig reinigen. Na ieder gebruik van het voertuig de watertank en alle waterleidingen volledig leegmaken.
- ▶ Bij stilstand van meer dan één week de waterinstallatie vóór het gebruik van het voertuig ontsmetten (zie hoofdstuk 12).



- ▷ Als het voertuig gedurende meerdere dagen niet wordt gebruikt of bij vorstgevaar niet wordt verwarmd, de totale waterinstallatie leegmaken. Ervoor zorgen dat de waterpomp op het paneel is uitgeschakeld. De waterpomp loopt anders warm en kan beschadigd worden. De waterkranen in de middelste stand geopend laten. Alle aftapkranen geopend laten. Zo kunnen vorstschade aan de inbouwapparatuur, vorstschade aan het voertuig en afzettingen in watervoerende componenten worden vermeden.
- ▷ De waterpomp loopt zonder water warm en kan na uiterlijk één minuut beschadigd worden. Waterpomp nooit gebruiken als de watertank leeg is.

Het voertuig is uitgerust met een ingebouwde watertank. Een elektrische waterpomp pompt het water naar de afzonderlijke waterwinplaatsen. Door het openen van een waterkraan wordt de waterpomp automatisch ingeschakeld en pompt ze water naar de waterwinplaats.

De afvalwatertank vangt het vervuilde water op. Op het paneel kan worden opgevraagd hoe vol de afvalwatertank is.



- ▷ Voordat de waterarmaturen kunnen worden gebruikt, moet de 12-V-voorziening op het paneel zijn ingeschakeld. De waterpomp werkt anders niet.
- ▷ Wanneer de watertank met vers water wordt gevuld kan onderin de pomp een luchtbel worden gevormd. Deze luchtbel het aanzuigen van het water. De waterpomp krachtig in het water heen en weer schudden.

11.2 Waterinstallatie

11.2.1 Watertank



- ▷ In de watertank past 120 liter. De vulhoeveelheid is om bijladingsredenen in de rijtoestand beperkt tot 20 l (geïnstalleerde overloop). Het paneel is niet op deze vulhoeveelheid aangepast. De niveauaanduiding op het paneel toont het daadwerkelijk vulpeil van de watertank.

Indien nodig resp. als de resterende bijlading groot genoeg is, kan de watertank tot zijn daadwerkelijke volume worden gevuld. Daarvoor de overloop sluiten. De draagriep bevindt zich op de watertank.

11.2.2 Drinkwatervulopening met deksel

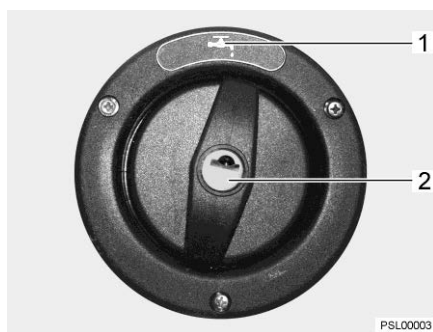

Afb. 137 Afsluitdeksel voor drinkwatervulopening

De drinkwatervulopening is al naargelang de uitvoering van het model aangebracht aan de linker- of rechterkant van het voertuig.

De drinkwatervulopening is gekenmerkt met het symbool "☰" (Afb. 137,1). De afsluitdeksel wordt met de sleutel voor de sloten van de serviceluiken aan de buitenkant geopend en gesloten.

- Openen:**
- Sleutel in cilinderslot (Afb. 137,2) steken en een kwartslag tegen de klok in draaien.
 - Afsluitdeksel verwijderen.
 - Watertank met drinkwater vullen.
- Sluiten:**
- Afsluitdeksel weer op de drinkwatervulopening plaatsen.
 - Sleutel een kwartslag met de klok mee draaien.
 - Sleutel eruit trekken.
 - Controleren, of het afsluitdeksel vast in de drinkwatervulopening zit.

11.2.3 Waterinstallatie vullen



- ▶ Bij het vullen van de watertank de technisch toegelaten totale massa van het voertuig in acht nemen. Als de watertank vol is, moet de bagage overeenkomstig worden gereduceerd.



- ▷ De waterpomp loopt zonder water warm en kan na uiterlijk één minuut beschadigd worden. Waterpomp nooit gebruiken als de watertank leeg is.



- ▷ Terwijl de watertank wordt gevuld, kan de waterhoeveelheid op het paneel worden gecontroleerd.

- Voertuig horizontaal zetten.
- 12-V-voorziening op het paneel inschakelen.

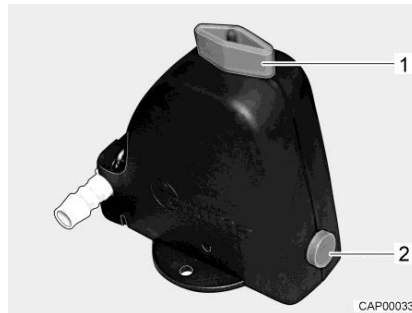

Afb. 138 Veiligheids-/aftapventiel geopend

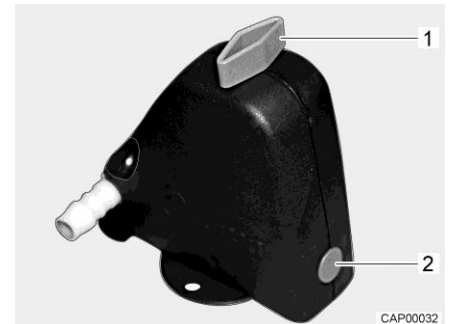

Afb. 139 Veiligheids-/aftapventiel gesloten

- Veiligheids-/aftapventiel sluiten. Hiervoor draaiknop (Afb. 138,1) dwars ten opzichte van het veiligheids-/aftapventiel draaien en drukknoop (Afb. 138,2) indrukken. Het gesloten veiligheids-/aftapventiel wordt in Afb. 139 weergegeven.

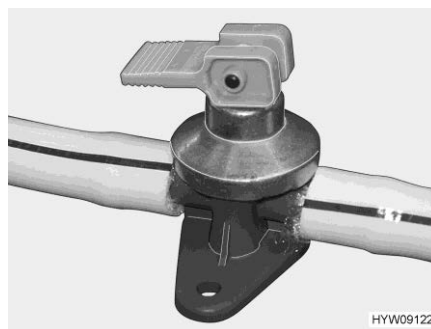

Afb. 140 Aftapkraan met kiphendel

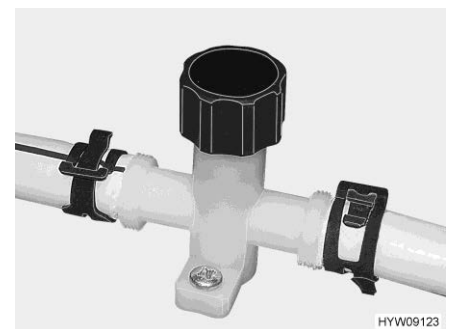

Afb. 141 Aftapkraan met draaiknop

- Alle aftapkranen (Afb. 140 resp. Afb. 141) sluiten.
- Alle waterkranen sluiten.
- Aftapopening op de watertank sluiten.
- Drinkwatervulopening buiten aan het voertuig openen.

- Watertank met drinkwater vullen. Voor het vullen een waterslang, waterjerrycan met trechter o.d. gebruiken.
- Alle waterkranen op "Warm" zetten en openen. De waterpomp wordt ingeschakeld. De warmwaterleidingen worden gevuld met water.
- Waterkranen zolang geopend laten tot het water zonder luchtbellen uit de waterkranen stroomt. Alleen zo is gegarandeerd dat de boiler met water is gevuld.
- Alle waterkranen op "Koud" zetten en geopend laten. De koudwaterleidingen worden gevuld met water.
- Waterkranen zolang geopend laten tot het water zonder luchtbellen uit de waterkranen stroomt.
- Alle waterkranen sluiten.
- Drinkwatervulopening sluiten.
- Controleren of de afsluitdeksel van de watertank dicht is.

Inbouwplaats Zie hoofdstuk 16.

11.2.4 Water bijvullen



► Bij het vullen van de watertank de technisch toegelaten totale massa van het voertuig in acht nemen. Als de watertank vol is, moet de bagage overeenkomstig worden gereduceerd.

- Drinkwatervulopening openen.
- Watertank met drinkwater vullen. Voor het vullen een waterslang, waterjerrycan met trechter o.d. gebruiken.
- Drinkwatervulopening sluiten.

11.2.5 Overloop sluiten/openen



► Bij het vullen van de watertank de technisch toegelaten totale massa van het voertuig in acht nemen. Als de watertank vol is, moet de bagage overeenkomstig worden gereduceerd.

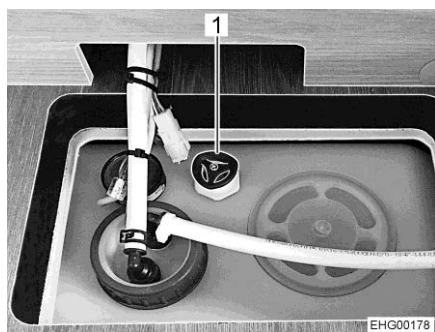

Afb. 142 Watertank met draaigreep

- Sluiten:**
- Op de watertank de draaigreep (Afb. 142,1) met de klok mee tot de aanslag draaien.
 - Watertank met drinkwater vullen.

- Openen: ■ Op de watertank de draaigreep (Afb. 142,1) tegen de klok in tot de weerstand draaien. Het water loopt tot een restant van 20 liter weg.

11.2.6 Water aftappen (draaigreep met overloop)

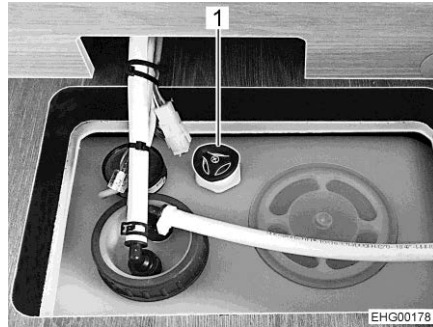

Afb. 143 Watertank met draaigreep

- Op de watertank de draaigreep (Afb. 143,1) tegen de klok in over de weerstand heen tot aan de aanslag draaien om de afvoeropening volledig te openen.

11.2.7 Waterinstallatie leegmaken



- ▷ Als het voertuig gedurende meerdere dagen niet wordt gebruikt of bij vorstgevaar niet wordt verwarmd, de totale waterinstallatie leegmaken. Zorg ervoor dat de 12-V-voorziening op het paneel is uitgeschakeld. De waterpomp loopt anders warm en kan beschadigd worden. De waterkranen in de middelste stand geopend laten. Het veiligheids-/aftapventiel en alle aftapkranen geopend laten. Zo kunnen vorstschade aan de inbouwapparatuur, vorstschade aan het voertuig en afzettingen in watervoerende componenten worden vermeden.



- ▷ Milieu-instructies in dit hoofdstuk in acht nemen.

Als volgt te werk gaan om de waterinstallatie voldoende leeg te maken en te ventileren. Zo kunnen vorstschade en afzettingen worden voorkomen:

- Voertuig horizontaal zetten.
- De 12-V-voorziening op het paneel uitschakelen.
- De 230-V-voorziening bij de 230-V-zekeringenkast uitschakelen.
- Boiler uitschakelen.

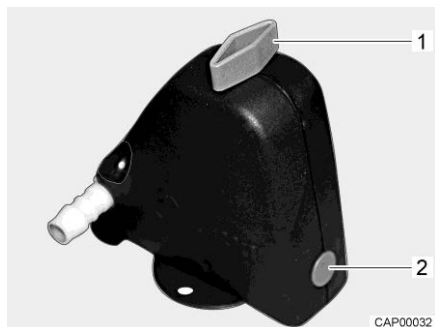

Afb. 144 Veiligheids-/aftapventiel gesloten

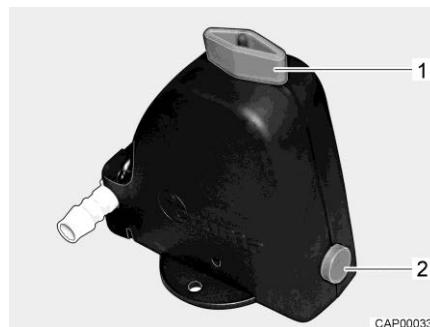

Afb. 145 Veiligheids-/aftapventiel geopend

- Het veiligheids-/aftapventiel (Afb. 144) openen. Hiervoor draaiknop (Afb. 144,1) parallel ten opzichte van het veiligheids-/aftapventiel draaien. De drukknop (Afb. 144,2) springt naar buiten. Het geopende veiligheids-/aftapventiel wordt in Afb. 145 weergegeven.

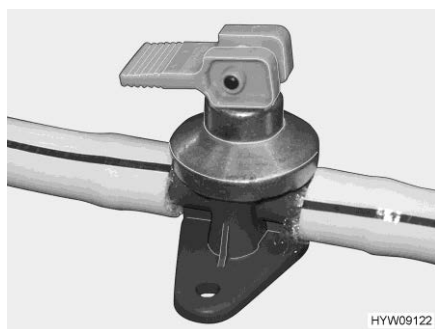

Afb. 146 Aftapkraan met kiphendel



Afb. 147 Aftapkraan met draaiknop

- Alle aftapkranen (Afb. 146 resp. Afb. 147) openen.
- Afsluitdeksel van de watertank schroeven.
- Waterpomp en waterslang uit de watertank nemen.
- Open de afvoer van de watertank.
- Alle waterkranen openzetten en in de middelste stand zetten.
- Handsproeier omhoog houden.
- Waterpomp omhooghouden tot de waterleidingen volledig leeg zijn.
- Controleren of de watertank volledig is leeggemaakt.
- Het water dat in de waterleidingen is achtergebleven, eruitblazen (max. 0,5 bar). Daarvoor de waterleiding van de waterpomp afhaken en in de waterleiding blazen.
- Afvalwatertank leegmaken. Milieu-instructies in dit hoofdstuk in acht nemen.
- Fecaliëntank leegmaken. Milieu-instructies in dit hoofdstuk in acht nemen.
- Watertank reinigen en vervolgens grondig doorspoelen.
- Waterinstallatie zo lang mogelijk laten drogen.

- Na de lediging alle waterkranen in de middelste stand geopend laten.
- Alle aftapkranen en evt. het veiligheids-/aftapventiel geopend laten.

Inbouwplaats

Zie hoofdstuk 16.

11.3 Afvalwaterinstallatie



- ▷ Nooit kokend water direct in de afvoer gieten. Kokend water kan tot vervormingen en lekken in het afvalwater-buizensysteem leiden.



- ▷ De afvalwatertank alleen leegmaken op daarvoor aangewezen sanitairstations op campings of staanplaatsen.

11.3.1 Afvalwater aftappen



- ▷ Als de woonruimteverwarming buiten bedrijf is, dan is de afvalwatertank niet meer voldoende beschermd tegen vorst. Daarom bij vorstgevaar de afvalwatertank legen en de aftapkraan geopend laten of de afvalwatertank met zoveel antivriesmiddel (bijv. keukenzout) vullen dat het afvalwater niet kan bevriezen.

De afvalwatertank bevindt zich midden onder het voertuig.

Het afvalwater van de keuken en het wasgedeelte stroomt via kunststofleidingen in de afvalwatertank.

De aftapkraan bevindt zich achter het rechter achterwiel onder de bodem van het voertuig.

In de afvalwatertank past 100 liter.

Het voertuig is uitgerust met een elektrisch bediende aftapkraan.

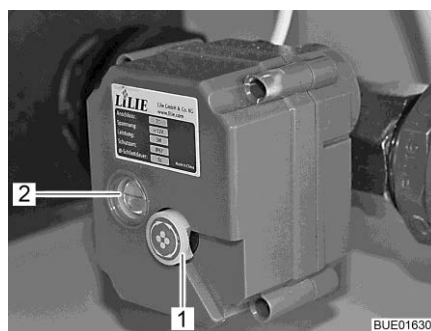

Afb. 148 Elektrisch bediende aftapkraan

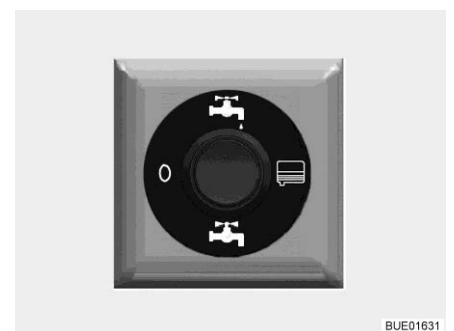

Afb. 149 Bedieningsschakelaar voor elektrisch bediende aftapkraan

Een rode lijn in het kijkglas (Afb. 148,2) van de elektrisch bediende aftapkraan duidt de stand van de kraan aan:

- horizontale lijn = kraan open
- verticale lijn = kraan gesloten

- Leegmaken:
- Afvalwaterslang op de afvoerbuis steken.
 - Bovenste helft van de bedieningsschakelaar (Afb. 149) in de garage achter indrukken. Het afvalwater wordt afgevoerd.
 - Afvalwatertank volledig leegmaken.
 - Nadat het afvalwater volledig is uitgelopen, onder op de bedieningsschakelaar (Afb. 149) drukken.
 - Afvalwaterslang aftrekken.
- Noodaftaprocedure (elektrisch bediende aftapkraan):
- Bedieningsschakelaar (Afb. 149) in stand "0" (stroomloos) zetten.
 - Draaiwiel (Afb. 148,1) op elektrisch bediende aftapkraan uittrekken en draaien (willekeurige draairichting).

11.3.2 Verwarming voor afvalwatertank en afvalwaterleidingen (speciale uitvoering)

Ter voorkoming van bevriezing van de afvalwaterinstallatie, kunnen de afvalwatertank en de afvalwaterleidingen gescheiden van elkaar, elektrisch worden verwarmd.



- ▷ De verwarming van het afvalwatersysteem vereist bij werking tot 250 W. Het voertuig daarom zo mogelijk op een 230-V-voorziening aansluiten wanneer de verwarming van het afvalwatersysteem in gebruik is.

De afvalwaterverwarming werkt ook wanneer de 12-V-voorziening op het paneel is uitgeschakeld.

Om bevriezing van de afvalwaterinstallatie te voorkomen kunnen afhankelijk van het model en de uitvoering de volgende componenten van het afvalwatersysteem elektrisch worden verwarmd:

- Afvalwatertank
- Afvalwaterleidingen
- Afvalwatertank en leging

Als de betreffende verwarming ingeschakeld is, bewaken temperatuursensoren de temperatuur van de afvalwatertank en/of de afvalwaterleidingen. Bij vorstgevaar worden de verwarmingselementen ingeschakeld. Als de temperatuur boven een vooraf ingestelde waarde komt, worden de verwarmingselementen weer uitgeschakeld.



Afb. 150 Schakelaar voor afvalwaterverwarming

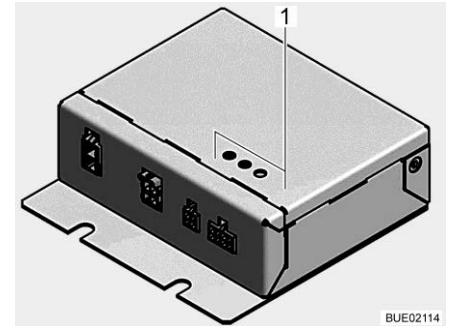

Afb. 151 Besturingsapparaat voor afvalwaterverwarming

- Inschakelen:** ■ De schakelaar (Afb. 150) boven indrukken. De afvalwaterverwarming is ingeschakeld en voorkomt dat verwarmde componenten bevriezen.
- Uitschakelen:** ■ De schakelaar onder indrukken.

Drie LEDs (Afb. 151,1) geven de status van het besturingsapparaat voor de afvalwaterverwarming aan:

LED HK 1 brandt	Verwarmingscircuit 1 is actief
LED HK 2 brandt	Verwarmingscircuit 2 is actief
LED HK 2 knippert elke 16 seconden	Apparaat bevindt zich in de energiebesparingsmodus
LED ERR knippert	Besturing heeft een fout geconstateerd. Klantenservice opzoeken

Als er slechts één verwarmingscircuit is aangesloten, meldt de besturing een fout op het 2e verwarmingscircuit. In dit geval kan de fout genegeerd worden.

11.4 Toiletruimte



- ▷ Geen zware lasten in de douchebak zetten. De douchebak of andere delen in de toiletruimte kunnen beschadigd raken.



- ▷ Om te ventileren tijdens of na het douchen of om natte kleding te drogen de deur van de toiletruimte sluiten en het raam of het dakluik van de toiletruimte openen. De lucht kan dan beter circuleren.
- ▷ Het douchegordijn bij het douchen volledig sluiten, zodat er geen water tussen de wasruimtemwand en de douchebak kan komen.
- ▷ Na het douchen dienen de zeepresten uit de douchebak gespoeld te worden, anders ontstaan er te zijner tijd scheuren in de bak.
- ▷ Douche na gebruik droogvegen, anders kan er zich vocht afzetten.
- ▷ Verdere informatie over de reiniging van de toiletruimte vindt u in de paragraaf 12.2.

11.5 Toilet



- ▷ Fecaliëntank (cassette) leegmaken als er vorstgevaar bestaat en het voertuig niet is verwarmd.
- ▷ Niet op het toiletdeksel gaan zitten. Het deksel is niet berekend op het gewicht van personen en kan breken.
- ▷ Voor het toilet een geschikt chemisch middel gebruiken. De ventilatie verwijdert uitsluitend geurtjes, geen bacteriën of gassen. Deze bacteriën en gassen vreten het rubber van de afdichting aan.
- ▷ Toiletvloeistof nooit direct in de toiletpot gieten.



- ▷ Verdere informatie ontlenuen aan de aparte gebruiksaanwijzing van de fabrikant van de apparatuur.



- ▷ Fecaliëntank (cassette) alleen leegmaken op daarvoor aangewezen sanitairstations op campings of staanplaatsen.

De spoeling van het toilet verloopt rechtstreeks via de waterinstallatie van het voertuig.

11.5.1 Toilet voorbereiden



- ▷ De fecaliëntank (cassette) kan alleen worden verwijderd als de schuif is gesloten.

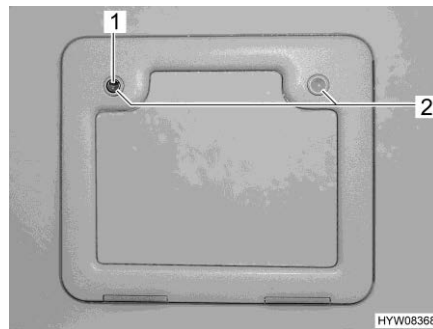

Afb. 152 Luik voor fecaliëntank



Afb. 153 Fecaliëntank (voorbeeld)

- Luik voor de fecaliëntank buiten aan het voertuig openen. Daarvoor de sleutel in cilinderslot van het drukslot (Afb. 152,1) steken en een kwartslag draaien.
- Sleutel eruit trekken.
- Beide druksloten (Afb. 152,2) tegelijkertijd met de duimen indrukken en het luik openen.
- Bevestigingsbeugel (Afb. 153,1) omhoog trekken en fecaliëntank (Afb. 153,2) tot aan de aanslag recht naar buiten trekken.
- Fecaliëntank licht kantelen en daarna geheel uitnemen.

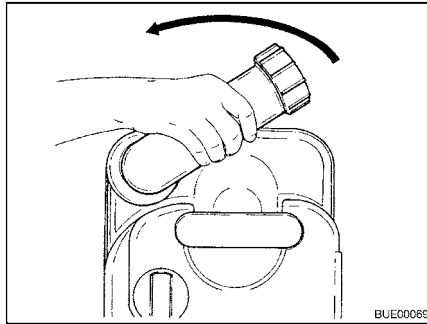

Afb. 154 Aftapaansluiting draaien

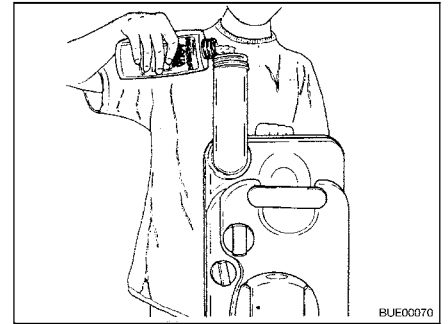

Afb. 155 Toiletvloeistof vullen

- Fecaliëntank verticaal zetten.
- Aftapaansluiting naar boven draaien (Afb. 154).
- Het afsluitdeksel van de aftapaansluiting verwijderen.
- Aangegeven hoeveelheid toiletvloeistof in de fecaliëntank gieten (Afb. 155).
- Daarna zoveel water bijvullen, tot de bodem van de fecaliëntank in horizontale stand helemaal is bedekt.
- Aftapaansluiting met de afsluitdeksel sluiten.
- Aftapaansluiting terugdraaien.
- Fecaliëntank zonder overmatig veel kracht te gebruiken op zijn plaats terugschuiven.
- Let erop, dat de fecaliëntank met een bevestigingsbeugel is vergrendeld.
- Luik voor de fecaliëntank afsluiten.

11.5.2 Zwenkbaar toilet

De spoeling van het Thetford-toilet verloopt rechtstreeks via het watersysteem van het voertuig. Indien nodig kan de toiletspot in de gewenste positie worden gedraaid.



Afb. 156 Thetford-toiletspot (zwenkbaar)



Afb. 157 Spoelknop/controlericht (Thetford-toilet)

Het bedieningspaneel bevindt zich in de buurt van de toiletspot.

- Spoelen:**
- Alvorens te spoelen de schuif van het Thetford-toilet openen. Daarvoor de schuifhendel (Afb. 156,1) tegen de klok in schuiven.
 - Om te spoelen de blauwe spoelknop (Afb. 157,1) indrukken.

- Na het spoelen de schuif sluiten. Hiervoor de schuifhendel met de klok mee schuiven.

Het controlelicht (Afb. 157,2) brandt als de fecaliëntank moet worden geleegd.

11.5.3 Toilet met vaste bank

De spoeling van het toilet verloopt via het watersysteem van het voertuig.

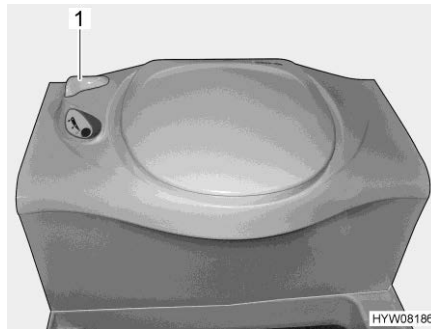

Afb. 158 Thetford-toilet

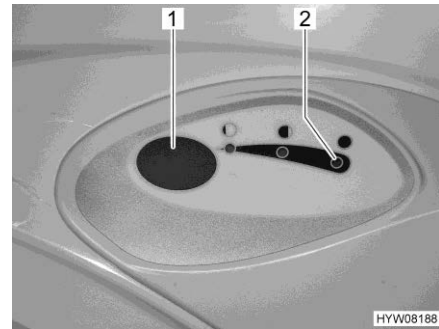

Afb. 159 Spoelknop/controlelicht (Thetford-toilet)

- Spoelen:**
- Alvorens te spoelen de schuif van het Thetford-toilet openen. Daarvoor de schuifhendel (Afb. 158,1) tegen de klok in draaien.
 - Om te spoelen de blauwe spoelknop (Afb. 159,1) indrukken.
 - Na het spoelen de schuif sluiten. Hiervoor de schuifhendel (Afb. 158,1) met de klok mee draaien.

Het controlelicht (Afb. 159,2) brandt als de fecaliëntank moet worden geleegd.

11.5.4 Fecaliëntank leegmaken



▷ De fecaliëntank kan alleen worden verwijderd als de schuif is gesloten.



Afb. 160 Luik voor de fecaliëntank



Afb. 161 Fecaliëntank

- Schuifhendel op de toiletpot met de klok mee schuiven. De schuif wordt gesloten.
- Luik voor de fecaliëntank buiten aan het voertuig openen. Daarvoor de sleutel in cilinderslot (Afb. 160,1) van het drukslot steken en een kwartslag met de klok mee draaien.
- Sleutel eruit trekken.
- Beide druksloten (Afb. 160,2) tegelijkertijd met de duimen indrukken en het luik voor de fecaliëntank openen.
- Luik volledig naar boven zwenken en voorzichtig tegen de buitenwand leggen. De klep wordt magnetisch opgehouden.
- Bevestigingsbeugel (Afb. 161,2) naar boven trekken en fecaliëntank (Afb. 161,1) eruit trekken.
- De fecaliëntank naar een daarvoor aangewezen sanitairstation brengen en volledig leegmaken.



▷ Voor volledig leegmaken met de duimen de beluchtungsknop van de fecaliëntank bedienen.

Hoofdstukoverzicht

In dit hoofdstuk staan instructies voor de verzorging van het voertuig.

Aan het einde van het hoofdstuk vindt u checklists met maatregelen, die u moet uitvoeren als u het voertuig lange tijd niet gebruikt.

12.1 Uitwendige verzorging

12.1.1 Algemeen

De normale uitwendige verzorging bestaat uit regelmatig wassen. Daarbij hangt het van de gebruiks- en omgevingsvoorwaarden af, hoe vaak het voertuig moet worden gewassen. In gebieden met een sterke luchtvervuiling of wanneer er over wegen wordt gereden, die met strooizout zijn behandeld, het voertuig vaker wassen. Ook wanneer het voertuig is blootgesteld aan zouthoudende en vochtige lucht (kustgebieden, vochtigwarm klimaat), het voertuig vaker wassen.

Indien mogelijk niet onder bomen parkeren. De harsachtige uitscheidingen die van veel bomen naar beneden druppelen, zorgen ervoor dat de lak er mat gaat uitzien en stimuleren ook het mogelijke corrosieproces.

Uitwerpselen van vogels meteen en grondig afwassen, aangezien deze bijzonder bijtend werken.

12.1.2 Wassen met hogedrukreiniger



- ▷ Banden niet reinigen met hogedrukreiniger. De banden kunnen beschadigd worden.
- ▷ Buitentoepassingen (decoratiefolies) niet direct met de hogedrukreiniger besproeien. De buitentoepassingen kunnen loskomen.

Alvorens het voertuig te wassen met een hogedrukreiniger, de gebruiksaanwijzing van de hogedrukreiniger in acht nemen.

Bij het wassen met de rondstraalbuis tussen het voertuig en de reinigingsbuis een minimum afstand van ca. 700 mm in acht nemen.

Houd er rekening mee, dat de waterstraal met kracht uit de reinigingsbuis komt. Door verkeerd gebruik van de hogedrukreiniger kunnen er beschadigingen aan het voertuig ontstaan. De watertemperatuur mag 60 °C niet overschrijden. De waterstraal tijdens het hele wasproces blijven bewegen. De waterstraal niet direct op deurspleten, elektrische aanbouwonderdelen, stekerverbindingen, dichtingen, het ventilatierooster of de dakluiken richten. Het voertuig kan beschadigd worden of er kan water in het interieur binnendringen.

12.1.3 Voertuig wassen



- ▷ Het voertuig nooit in wasstraten laten reinigen. In de koelkast-ventilatie-roosters, de gasafvoerschoorsteen of de kunstmatige ventilatieopeningen kan water binnendringen. Het voertuig kan beschadigd worden.
- Het voertuig alleen op een wasplaats reinigen, die voor het wassen van voertuigen is bestemd.
- Direct zonlicht vermijden. Maatregelen ter bescherming van het milieu in acht nemen.
- Buitenarmaturen en aanbouwonderdelen van kunststof alleen schoonmaken met veel warm water, afwasmiddel en een zachte doek.
- Voertuig afwassen met zo veel mogelijk water, een schone spons of met een zachte borstel. Bij hardnekkig vuil afwasmiddel bij het water doen.
- Gelakte buitenwanden kunnen bovendien met een caravanreiniger worden gereinigd.
- Aanbouwonderdelen van glasvezelversterkte kunststof (GVK) regelmatig met een polijstmiddel nabehandelen. Daarmee wordt een vergeling van de aanbouwdelen uit glasvezelversterkt kunststof voorkomen en de aflakking van het oppervlak blijft behouden.
- Rubberen dichtingen aan deuren en serviceluien met in de handel verkrijgbaar verzorgingsmiddel voor rubber inwrijven.
- Cilindersloten aan deuren en serviceluien behandelen met grafietstof.

12.1.4 Vensterruiten uit plexiglas

Plexiglasruiten eisen vanwege hun gevoeligheid een heel bijzondere, zorgvuldige behandeling.



- ▷ Vensterruiten uit plexiglas nooit droog afwrijven omdat stofkorrels het oppervlak beschadigen.
 - ▷ Vensterruiten uit plexiglas alleen schoonmaken met veel warm water, een beetje afwasmiddel en een zachte doek.
 - ▷ In geen geval glasreiniger met chemische, schurende, alcoholhoudende additieven gebruiken. Een voortijdig broos worden van de ruiten en daarna scheurvormingen zouden het gevolg zijn.
 - ▷ Reinigers die worden gebruikt voor carrosserie (bijv. teer- of siliconeverwijderaars) niet in aanraking brengen met plexiglas.
 - ▷ Niet in wasstraten rijden.
 - ▷ Geen stickers op de venterruiten uit plexiglas plakken.
 - ▷ Na de reiniging van de plexiglasruiten van het voertuig nog eens spoelen met veel schoon water.
 - ▷ Rubberen dichtingen met in de handel verkrijgbaar verzorgingsmiddel voor rubber behandelen.
- 
 ▷ Voor de reinigingsnabehandeling is een plexiglasreiniger met antistatische werking geschikt. Kleine krassen kunnen met een plexiglaspolijst behandeld worden. De toebehorenhandel biedt deze middelen aan.

12.1.5 Opstap

Als de opstap wordt gesmeerd, kunnen zich tijdens de rit grotere verontreinigingen vastzetten en zo de werking van de opstap verstoren of de opstap beschadigen. Daarom de beweeglijke delen van de opstap niet met vet insmeren of oliën.

12.2 Inwendige verzorging



- ▷ Als het mogelijk is, vlekken altijd onmiddellijk behandelen.
- ▷ Plexiglasruiten eisen vanwege hun gevoeligheid een heel bijzondere, zorgvuldige behandeling (zie sectie 12.1.4).
- ▷ Kunststof onderdelen in toilet en woonruimte vergen vanwege hun gevoeligheid een heel bijzondere, zorgvuldige behandeling. Gebruik geen oplosmiddelen of alcoholhoudende reinigingsmiddelen en geen schuurmiddelen. Daarmee wordt verbrossing en scheurvorming voorkomen.
- ▷ Haarkleurmiddel, nagellak, sigarettenas en dergelijke stoffen kunnen op kunststofdelen vlekken of verkleuringen veroorzaken, die niet meer verwijderd kunnen worden. Om deze reden vermijden dat deze stoffen op kunststofdelen terecht komen. Deze stoffen direct verwijderen, indien ze toch op de kunststofdelen terecht gekomen zijn.
- ▷ Geen bijtende producten in de afvoeropeningen gieten. Geen kokend water in de afvoeropeningen gieten. Bijtende producten of kokend water beschadigen afvoerbuizen en sifons.
- ▷ Voor de reiniging van het toilet en de waterinstallatie alsook bij het ontkalken van de waterinstallatie geen azijnessence gebruiken. Azijnessence kan dichtingen of onderdelen van de installatie beschadigen. Voor het ontkalken in de handel verkrijgbare ontkalkingsmiddelen gebruiken.
- ▷ Zuinig met water omgaan. Alle waterresten opweilen.
- ▷ Tapijten en kussens regelmatig met een geschikt borstelhulpstuk schoonzuigen.



- ▷ Voor informatie over het gebruik van verzorgingsmiddelen staan onze servicepunten tot uw beschikking.
- Meubeloppervlakken, meubelgrepen, lampen en alle kunststofdelen in het toilet en de woonruimte reinigen met water en een wollen doek. Bij het water kan een zacht reinigingsmiddel gedaan worden. Indien nodig gelakte oppervlakken met polijstmiddel voor meubels verzorgen.
- Reinig kussenstof met droog kussenschuim of met het schuim van een zacht wasmiddel. Kussenstoffen niet wassen, enkel laten reinigen. Kussens beschermen tegen zonnestraling, opdat ze niet verbleken.
- Lederen overtrekken alleen met een katoenen doek en een zacht zeep-sop (huishoudzeep) schoonmaken. Erop letten, dat het leer niet vochtig wordt en dat er geen water door de naden van de lederen overtrekken sijpelt.
- Paneelgordijnen en vouwgordijnen wassen. Bij het wassen die wasvoorschriften in acht nemen. De staven kunnen voor het wassen verwijderd worden.

- Tapijtvloer indien nodig reinigen met tapijtschuim en stofzuigen.
- PVC-vloerbedekking met een mild, zeephoudend reinigingsmiddel voor PVC-vloeren afvegen. Tapijtvloer niet op de natte PVC-vloerbedekking leggen. Tapijtvloer en PVC-vloerbedekking kunnen aan elkaar vastkleven.
- Spoelafdekking met de hand reinigen met water en afwasmiddel. De spoelafdekking niet in de vaatwasser reinigen.
- Spoelbakken en gaskooktoestel nooit reinigen met een zandhoudend schuurmiddel. Alles vermijden, wat krassen en groeven zou kunnen veroorzaken.
- De branders van het gaskooktoestel alleen vochtig reinigen. Er mag geen water door de openingen van de branderafdekkingen dringen. Water kan de branders van het gaskooktoestel beschadigen.
- Hor aan ramen, deuren en dakluiken afborstelen met een zachte borstel of schoonzuigen met het borstelhulpstuk van de stofzuiger.
- Verduisteringsrollo's met een zachte borstel schoonmaken of met het borstelhulpstuk van de stofzuiger schoonzuigen. Vet of hardnekkig vuil verwijderen met een 30 °C warm zeeploog (harde zeep).
- Vouwverduisteringen met een zachte borstel schoonmaken of met het borstelhulpstuk van de stofzuiger schoonzuigen. Vet of hardnekkig vuil verwijderen met een 30 °C warm zeeploog (harde zeep).
- Veiligheidsgordels kunnen afgerold met een warm zeeploog gereinigd worden. Voor het oprollen moeten de veiligheidsgordels volledig droog zijn.

12.2.1 Krasbestendig oppervlak (keuken- en tafelblad) (speciale uitvoering)



- ▷ Geen reinigingsmiddelen gebruiken die schurende substanties bevatten.
- ▷ Geen spons met schurend materiaal gebruiken.
- ▷ Geen staalwol gebruiken.
- ▷ Geen reinigingsmiddel met een hoog zuurgehalte gebruiken.
- ▷ Geen polijstmiddelen voor meubels of reinigingsmiddelen op wasbasis gebruiken.
- Oppervlak met een vochtige doek afvegen.
- Bij sterke vervuiling oppervlak met in de handel verkrijgbaar reinigingsmiddelen, glasreinigers, vlekkenponzen of ontsmettingsmiddelen afnemen.
- Lijm, ingedroogde etensresten en kauwgom met een spons, heet water en een huishoudelijk schoonmaakmiddel verwijderen.
- Haarspray, keukenolie, was, pen, make-up, nagellak en viltstift verwijderen met een doek die met alcohol of aceton is bevochtigd.
- Olieverf verwijderen met een doek die met nitroverdunder is bevochtigd.
- Kalk verwijderen met een reinigingsmiddel dat maximaal 10 % aan azijn- of citroenzuren bevat.

- Lichte strepen verwijderen met vlekken spons.
- Donkerdere strepen met vochtig keukenpapier bedekken. Met een strijkijzer op stand II max. 20 seconden in cirkels over de strepen strijken. Met een pluisvrije doek in cirkels over de strepen wrijven.

12.3 Waterinstallatie

12.3.1 Watertank reinigen

- Watertank leegmaken en aftapopening sluiten.
- Afsluitdeksel van de watertank afnemen.
- Watertank met water met een beetje afwasmiddel vullen (geen schuurmiddelen gebruiken).
- Met een in de handel verkrijgbare afwasborstel de watertank schrobben, tot er geen zichtbare aanslag meer aanwezig is.
- De pompbehuizing eveneens afschrobben.
- Indien mogelijk verswatersondes door de reinigungsopeningen met de hand reinigen.
- Watertank met een ruime hoeveelheid drinkwater uitspoelen.



- ▷ Als dit vanwege de bouwvorm niet mogelijk is, moet de watertank mechanisch worden gereinigd: Een geschikt chemisch reinigingsmiddel gebruiken.

De erkende dealer is bij de keuze van een geschikt reinigingsmiddel graag behulpzaam.

De gebruiksinstructies van de reinigingsmiddelfabrikant in acht nemen.

12.3.2 Waterleidingen reinigen



- ▷ Alleen geschikte reinigingsmiddelen uit de vakhandel gebruiken.
- ▷ Het reinigingsmiddel moet voldoen aan de nationale voorschriften en (indien voorgeschreven) voor gebruik toegestaan zijn.



- ▷ Uitstromend mengsel van water met reinigingsmiddel opvangen en vakkundig als afval afvoeren.

- Waterinstallatie leegmaken.
- Alle aftapopeningen en aftapkranen sluiten.
- Watertank vullen met mengsel van water en reinigingsmiddel. Daarbij de mengverhouding uit de voorschriften van de fabrikant in acht nemen.
- De aftapkranen één voor één openen.
- De aftapkranen zolang geopend laten, tot het mengsel van water en reinigingsmiddel de betreffende afvoeropening heeft bereikt.
- De aftapkranen weer sluiten.
- Alle waterkranen op "Warm" zetten en openen.

- Waterkranen zolang geopend laten, tot het mengsel van water en reinigingsmiddel de afvoeropening heeft bereikt.
- Alle waterkranen op "Koud" zetten en openen.
- Waterkranen zolang geopend laten, tot het mengsel van water en reinigingsmiddel de afvoeropening heeft bereikt.
- Alle waterkranen sluiten.
- Toilet meermaals doorspoelen.
- Het reinigingsmiddel volgens de voorschriften van de fabrikant laten inwerken.
- Waterinstallatie leegmaken. Daarbij het mengsel van water en reinigingsmiddel opvangen en vakkundig als afval afvoeren.
- Voor het doorspoelen van de volledige waterinstallatie deze meermaals met drinkwater vullen en weer leegmaken.

12.3.3 Waterinstallatie ontsmetten



- ▷ Alleen geschikte ontsmettingsmiddelen uit de vakhandel gebruiken.
- ▷ Het ontsmettingsmiddel moet voldoen aan de nationale voorschriften en (indien voorgeschreven) voor gebruik toegestaan zijn.



- ▷ Uitstromend mengsel van water met ontsmettingsmiddel opvangen en vakkundig als afval afvoeren.

Bij het ontsmetten van de waterinstallatie op dezelfde wijze te werk gaan als bij het reinigen van de waterleidingen (zie sectie 12.3.2). Hierbij echter ontsmettingsmiddel in plaats van reinigingsmiddel gebruiken.

12.3.4 Afvalwatertank reinigen

De afvalwatertank na ieder gebruik reinigen.

- Afvalwatertank leegmaken.
- De reinigingsopening op de afvalwatertank en de aftapkraan openen.
- Afvalwatertank grondig met vers water uitspoelen.
- Indien mogelijk de afvalwatersondes door de reinigingsopening met de hand reinigen.

12.4 Klimaatregeling

12.4.1 Truma



- ▷ De klimaatregeling niet reinigen met een hogedrukreiniger. Binnendringend water kan de klimaatregeling beschadigen.
- ▷ Niet in wasstraten rijden.
- ▷ Geen scherpe of harde voorwerpen gebruiken voor het reinigen. De klimaatregeling kan anders beschadigd raken.
- Klimaatregeling uitsluitend met water en een zacht reinigingsmiddel reinigen.
- Behuizing van de klimaatregeling en luchtafvoerenheid af en toe met een vochtige doek afvegen.
- Afstandsbediening af en toe met een licht vochtige doek reinigen. Display met een brillendoekje reinigen.
- Regelmatig bladeren en ander vuil uit de ventilatieopeningen van de klimaatregeling verwijderen.
- Regelmatig condenswaterafvoeren controleren om te zien of condenswater vrij kan weglopen.
- Regelmatig de filters aan beide zijden van de luchtuitstroomeenheid reinigen.



- ▷ Verdere informatie ontlenen aan de aparte gebruiksaanwijzing van de fabrikant.

12.4.2 Telair

De filter en de ventilatieroosters aan de buitenkant van de behuizing zo nu en dan reinigen. Hoevaak een reiniging nodig is, is afhankelijk van hoevaak de klimaatregeling wordt gebruikt. De filter en de ventilatieroosters niet pas reinigen als de capaciteit van de klimaatregeling merkbaar minder wordt.



- ▷ Voor het reinigen van de filter uitsluitend milde reinigungsoplossingen en nooit benzine of oplosmiddelen gebruiken.

Filter reinigen:

- De filter met warm water en een beetje afwasmiddel schoon wassen.
- De filter voor het weer inbouwen goed laten drogen.

Ventilatierooster reinigen:

- Ventilatiooster aan de buitenkant met een borstel ontdoen van grovere vervuilingen en afzettingen. Bij het gebruik van een reinigungsoplossing er op letten, dat er geen water binnendringt in de behuizing.

12.5 Winterverzorging

Strooizout schaadt de onderkant en de delen, die zijn blootgesteld aan spatwater. Wij adviseren, het voertuig in de winter vaker te wassen. Vooral de mechanische en de aan de oppervlakte behandelde delen en de onderkant van het voertuig worden belast en dienen derhalve grondig te worden gereinigd.



- ▷ Bij vorstgevaar de verwarming altijd tot tenminste 15 °C laten verwarmen. Circulatieluchtventilator (indien aanwezig) op automatisch zetten. Bij extreme buitentemperaturen bovendien meubelluiken en -deuren iets openen. De binnenstromende warme lucht kan het bevriezen, bijv. van waterleidingen en de vorming van condenswater in de opbergruimten tegengaan.
- ▷ Bij vorstgevaar aanvullend aan de buitenkant van het voertuig de ramen afdekken met winter-isoleermatten.
- ▷ Gasafvoerschoorstenen en kunstmatige ventilatieopeningen sneeuwvrij houden. Evt. een schoorsteenverlenging gebruiken.

12.5.1 Voorbereidingen

- Voertuig controleren op lak- en roestschade. Schade evt. herstellen.
- Zorg ervoor, dat er geen water in de ventilatieopeningen in de vloer en in de verwarming terecht kan komen.
- De metalen delen aan de onderkant met een beschermmiddel op wasbasis beschermen tegen roest.
- Gelakte buitendelen met een hiervoor geschikt middel conserveren.

12.5.2 Wintergebruik

Bij wintergebruik ontstaat door het bewonen van het voertuig bij lage temperaturen condenswater. Om een goede luchtkwaliteit in de caravan te garanderen en schade aan het voertuig door condenswater te voorkomen, is een toereikende ventilatie zeer belangrijk.

- In de opwarmfase van het voertuig de verwarming op de hoogste stand zetten en dakopbergkasten, gordijnen en rolgordijnen openen. Daardoor wordt een optimale be- en ontluchting bereikt.
- Alleen verwarmen als ook de circulatieluchtinstallatie is ingeschakeld.
- 's Ochtends alle kussens verwijderen, de opbergcompartimenten ventileren en vochtige plekken drogen.



- ▷ Als er ergens condenswater is ontstaan, veeg dit dan weg.
- ▷ Een onbeperkte geschiktheid voor winterse omstandigheden is bij modellen zonder dubbele bodem alleen in combinatie met het "winterpakket" uit de eerste uitrusting gegarandeerd.

12.5.3 Na het winterseizoen

- Bodem van de camper en de motoren grondig wassen. Daardoor worden corrosiebevorderende dooimiddelen (zout, loogresten) verwijderd.
- Voertuig aan de buitenkant reinigen en plaatstaal met in de handel verkrijgbare autowas conserveren.

12.6 Stilstand

12.6.1 Tijdelijke stilstand



- ▶ Na langere stilstand (ca. 10 maanden) reminstallatie en gasinstallatie door een geautoriseerde werkplaats laten controleren.
- ▶ Houd er rekening mee dat het water al binnen korte tijd ondrinkbaar is.
- ▶ Kabelschade door dieren kan tot kortsluiting leiden. Brandgevaar!

Voor de stilstand checklist doornemen:

Basisvoertuig

Activiteit	Gedaan
Brandstoftank helemaal vullen. Daardoor kunnen beschadigingen door corrosie aan de tankinstallatie worden vermeden	
Voertuig opbokken zodat wielen ontlast zijn of voertuig om de 4 weken bewegen. Daardoor worden drukpunten op banden en wiellagers voorkomen	
De banden tegen directe zonnestraling beschermen. Gevaar voor scheurvorming!	
Banden tot de aanbevolen maximumdruk oppompen	
Op de onderkant altijd zorgen voor voldoende luchtcirculatie	
 ▶ Vocht of te weinig zuurstof, bijv. door afdekking met plastic, kunnen op de onderkant optische onregelmatigheden veroorzaken	
Neem bovendien de aanwijzingen in de gebruiksaanwijzing van het basisvoertuig in acht	

Opbouw

Alle schoorstenen met de passende afdekkappen afsluiten en alle andere openingen (behalve de kunstmatige ventilatie) afdichten. Zo wordt het binnendringen van dieren (bijv. muizen) verhinderd	
Om de vorming van condenswater en daaruit resulterende schimmelvorming te voorkomen, het interieur, alle van buitenaf toegankelijke opbergruimten en de staanplaats (bijv. garage) om de drie weken ventileren	

	Activiteit	Gedaan
Interieur	Kussens zo plaatsen dat ze geventileerd worden en afdekken	
	Koelkast schoonmaken	
	Koelkastdeur en vriesvak licht geopend houden	
	Naar sporen van binnengedrongen dieren zoeken	
	Flatscreen van het net scheiden en evt. uit het voertuig verwijderen	
Gasinstallatie	Hoofdafsluitkraan op de gasfles sluiten	
	Alle gasafsluitkranen sluiten	
	Gasflessen altijd uit de gaskast halen, ook als ze leeg zijn	
Elektrische installatie	Woonruimteaccu en startaccu vol laden  ▷ Voor een tijdelijke stilstand de accu ten minste 20 uur laden.	
	Woonruimteaccu loskoppelen van het 12-V-boordnet. Daarvoor de accu-scheidingsschakelaar op het elektroblok uitschakelen (zie hoofdstuk 9)	
Waterinstallatie	Complete waterinstallatie leegmaken. Het restwater uit de waterleidingen blazen (max. 0,5 bar). De waterkranen in de middelste stand geopend laten. Alle aftapkranen geopend laten. Letten op instructies uit hoofdstuk 11	

12.6.2 Stilstand in de winter

Bij stilstand in de winter zijn aanvullende maatregelen nodig:

	Activiteit	Gedaan
Basisvoertuig	Carrosserie en onderkant grondig reinigen en met hete was behandelen of met een middel voor lakonderhoud conserveren	
	Brandstoftank met winterdiesel vullen	
	Vorstbeveiliging in het koelwater controleren	
	Schade aan de lak herstellen	
	Ruitenwisservloeistof met vorstbeveiliging vullen	
Opbouw	Voertuig van buiten grondig reinigen	
	Kunstmatige ventilatieopeningen open laten	
	Aangebouwde steunen reinigen en smeren	
	Alle deur- en luikenscharnieren reinigen en smeren	
	Vergrendelingen met olie of glycerine insmeren	
	Alle dichtrubbers met in de handel verkrijgbaar verzorgingsmiddel voor rubber behandelen	
	Cilinderslot met grafietpoeder behandelen	
Interieur	Luchtontvochtiger (granulaat) opstellen	
	Kussens en matrassen uit het voertuig halen en droog bewaren	
	Iedere 3 weken de binnenruimte ventileren	
	Alle kasten en opbergcompartimenten leegmaken en kleppen, deuren en laden openen	
	Interieur grondig reinigen	
	Bij vorstgevaar het flatscreen uit het voertuig verwijderen	
Elektrische installatie	Startaccu en woonruimteaccu verwijderen en vorstvrij bewaren (zie hoofdstuk 9) resp. het voertuig op een 230-V-voorziening aansluiten. Voor het demonteren zekeringen van de woonruimteaccu verwijderen	
Waterinstallatie	Waterinstallatie met speciale reinigingsmiddelen uit de vakhandel reinigen	
Totale voertuig	Dekzeilen zo leggen dat de ventilatieopeningen niet worden afgedekt of luchtdoorlatende zeilen gebruiken	

12.6.3 Ingebruikname van het voertuig na tijdelijke stilstand of na stilstand in de winter

Voor ingebruikname checklist doornemen:

	Activiteit	Gedaan
Basisvoertuig	Bandenspanning controleren	
	Bandenspanning van het reservewiel controleren (indien aanwezig)	
Opbouw	Draailager van de opstap schoonmaken	
	Werking van de aangebouwde steunen controleren	
	Werking van de deuren, ramen en dakluiken controleren	
	Werking controleren van alle buitensloten, bijv. voor serviceluiken, vulopening en ingang deur	
	Afdekking van de gasafvoerschuursteen van de verwarming verwijderen (indien aanwezig)	
	Winterafdekking van de koelkast-ventilatioeroosters verwijderen (indien aanwezig)	
Gasinstallatie	Gasflessen in de gaskast plaatsen, vastbinden en op de gasdrukregelaar aansluiten	
Elektrische installatie	230-V-voorziening via buitencontactdoos aansluiten	
	Woonruimteaccu en startaccu inbouwen, zekeringen van de woonruimteaccu plaatsen en de accu's volledig opladen  Accu na stilstand tenminste 20 uur laden.	
	Woonruimteaccu aansluiten op het 12-V-boordnet. Daarvoor de accuscheidingsschakelaar op het elektroblok inschakelen (zie hoofdstuk 9)	
	Werking controleren van de elektrische installatie, bijv. binnenverlichting, contactdoos en de geïnstalleerde elektrische apparaten	
Waterinstallatie	Waterleidingen en watertank ontsmetten	
	Werking van de bedieningshendel voor de afvalwatertank controleren	
	Aftapkranen en waterkranen sluiten	
	Dichtheid van de waterinstallatie controleren	
Inbouwapparatuur	Werking van de inbouwapparatuur controleren	

Hoofdstukoverzicht

In dit hoofdstuk staan instructies voor officiële keuringen en inspectie- en onderhoudswerkzaamheden aan het voertuig.

Aan het einde van het hoofdstuk vindt u belangrijke instructies voor het bezorgen van reserveonderdelen.

13.1 Officiële controles

Afhankelijk van de nationale wetgeving moeten de volgende officiële controles regelmatig worden uitgevoerd:

- APK-keuring
- Uitlaatgastest
- Controle van de gasinstallatie

De testintervallen van de nationale wetgeving moeten in acht worden genomen. Keuringsvignetten die op het voertuig zijn aangebracht, geven aan wanneer de volgende controle vereist is.



- ▷ Veranderingen van de gasinstallatie moeten door een bevoegde werkplaats worden gecontroleerd.
- ▷ Een test van de gasinstallatie is ook voor niet-geregistreerde voertuigen verplicht.

13.2 Inspectiewerkzaamheden

Zoals ieder technisch apparaat moet het voertuig met regelmatige intervallen worden geïnspecteerd.

Deze inspectiewerkzaamheden moeten door vaklieden worden uitgevoerd. Voor deze werkzaamheden wordt speciale vakkennis vereist, die in het kader van deze gebruiksaanwijzing niet kan worden uiteengezet. Deze vakkennis staat bij al onze servicepunten ter beschikking. Ervaring en regelmatige technische instructies vanuit de fabriek alsmede voorzieningen en gereedschap bieden een garantie voor vakkundige inspectie van het voertuig, die aan de nieuwste eisen beantwoordt.

De "eerste geplande inspectie" 12 maanden na de aflevering van het kentekenbewijs bij een van onze servicepunten laten uitvoeren.

Alle andere inspecties jaarlijks laten uitvoeren.

Het dienstverlenende servicepunt bevestigt de uitgevoerde werkzaamheden.

De inspectiewerkzaamheden voor het chassis laten bevestigen in het klantenserviceboekje van de fabrikant van het chassis.



- ▷ De door de fabrikant voorgeschreven inspecties in acht nemen en binnen de voorgeschreven intervallen laten uitvoeren. Zo blijft de waarde van het voertuig behouden.
- ▷ De bevestiging van de uitgevoerde inspectiewerkzaamheden geldt tegelijk als bewijs bij eventueel optredende schade- en garantiegevallen.

13.3 Onderhoudswerkzaamheden

Zoals ieder technisch apparaat heeft het voertuig onderhoud nodig. De omvang en de frequentie van de onderhoudswerkzaamheden richten zich naar verschillende gebruiks- en inzetwaarden. Bij verzwaarde gebruiksomstandigheden het voertuig vaker laten onderhouden.

Het basisvoertuig en de inbouwapparatuur binnen de intervallen laten onderhouden die in de betreffende gebruiksaanwijzingen zijn opgegeven.

13.4 Deuren

Om de glij-eigenschappen tussen veer en scharnier te behouden, de scharnieren van de ingangsdeur regelmatig invetten.



- ▷ Wij adviseren als smeervet Molykote PG 65 of vaseline.

13.5 Woonruimteaccu

Om een langere levensduur van de accu te bereiken, de volgende instructies in acht nemen:

- Oppervlak van de accu schoon en droog houden.
- Accupolen en aansluitklemmen beschermen tegen corrosie.
- Laadtoestand regelmatig controleren of druppellader gebruiken.
- Opgeslagen accu's geladen en koel bewaren.

13.6 Vervangen van gloeilampen, buiten



- ▶ Gloeilampen en lamphouders kunnen erg warm worden. Daarom voor het vervangen van gloeilampen de lamp laten afkoelen.
- ▶ Gloeilampen ontoegankelijk voor kinderen bewaren.
- ▶ Geen gloeilamp gebruiken die is gevallen of die krassen heeft in het glas. De gloeilamp zou kunnen springen.



- ▷ Een nieuwe gloeilamp niet vastpakken met de vingers. Om de nieuwe gloeilamp in te zetten een stoffen doek gebruiken.
- ▷ Gloeilampen alleen door lampen van hetzelfde type en het juiste vermogen gebruiken (zie sectie 13.6.4).
- ▷ Wanneer LED's in lampen defect zijn, een officiële dealer of een servicepunt opzoeken.

Gloeilamptypen

In het voertuig worden verschillende gloeilamptypen gebruikt. Hierna wordt de vervanging van het betreffende gloeilamptype beschreven.

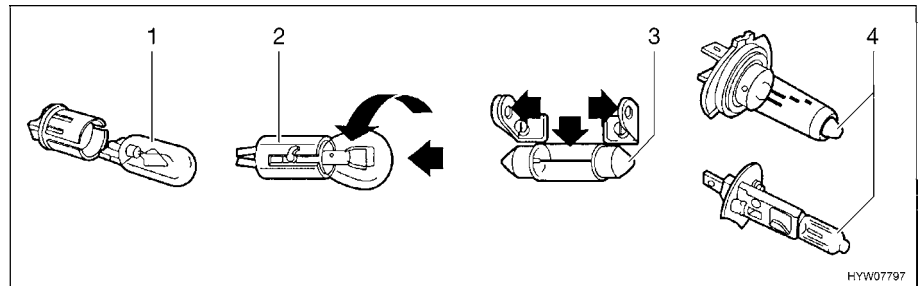

Afb. 162 Gloeilamptypen

Pos. in Afb. 162	Sokkeltype/ gloeilamptype	Vervangen
1	Steeksokkel	Voor het uitnemen de gloeilamp eruit trekken
		Voor het inzetten de gloeilamp met lichte druk in de fitting schuiven
2	Bajonetsokkel	Voor het uitnemen de gloeilamp naar beneden drukken en tegen de klok in draaien
		Voor het inzetten de gloeilamp in de fitting zetten en met de klok mee draaien
3	Cilindrische gloeilampen	Voor het uitnemen en voor het inzetten de contacten van de lamphouder voorzichtig naar buiten buigen
4	Halogeengloeilamp	Voor het uitnemen de sluitveer losmaken
		Na het inzetten de sluitveer weer inhangen

13.6.1 Verlichting front

De lampen voor dimlicht, grootlicht en parkeerlicht alsmede voor de richtingaanwijzer zijn bestanddeel van het basisvoertuig. Het vervangen van de gloeilampen is in de gebruiksaanwijzing van het basisvoertuig beschreven.

13.6.2 Verlichting achter

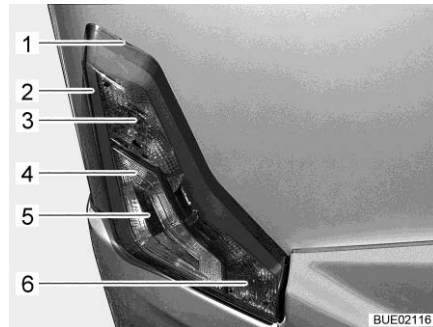

Afb. 163 Verlichting achter

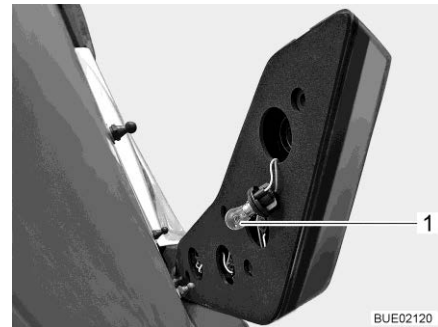

Afb. 164 Achterlicht

- 1 Uitsparing
- 2 Achterlicht
- 3 Remlicht
- 4 Achteruitrijlicht
- 5 Richtingaanwijzer
- 6 Mistlamp achter

- Plat gereedschap in de uitsparing (Afb. 163,1) steken en behuizing zorgvuldig verwijderen.
- Aan de achterkant in de boring vastpakken. Fitting (Afb. 164,1) draaien (bajonetsluiting) en uittrekken. Als voorbeeld wordt het remlicht weergegeven.
- Gloeilamp verwijderen.
- Nieuwe gloeilamp plaatsen.
- Fitting in boring plaatsen en draaien tot deze vastzit.
- Behuizing op de kegelvormige bouten afstellen en tegen de achterkant van het voertuig drukken.

De achterlichten zijn voorzien van LEDs. Voor vervanging van de LEDs een officiële dealer of een servicepunt opzoeken.

13.6.3 Verlichting zijkant

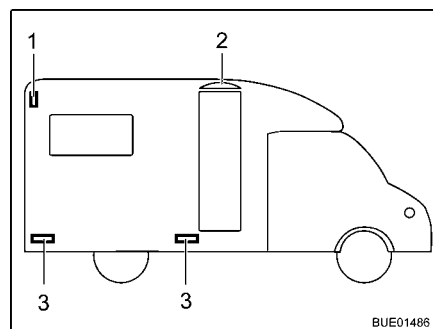

Afb. 165 Verlichting zijkant

- 1 Contourverlichting
- 2 Voortentverlichting
- 3 Breedtelicht

Contourverlichting

De contourverlichting (Afb. 165,1) is boven in het zijwandgedeelte van het voertuig aangebracht.

Breedtelichten

De breedtelichten (Afb. 165,3) zijn onderaan het voertuig aangebracht.

Voortentverlichting De voortentverlichting (Afb. 165,2) is boven de ingang deur aangebracht.



- ▷ De lampen zijn voorzien van LEDs. Voor vervanging van de LEDs een officiële dealer of een servicepunt opzoeken.

13.6.4 Gloeilamptypen voor buitenverlichting

	Buitenverlichting	Gloeilamptype
Achter	Remlicht	Ba15s 12 V 21 W
	Achterlicht	LED 3,2 W
	Richtingaanwijzer	Ba15s 12 V 21 W oranje
	Mistlamp achter	Ba15s 12 V 21 W
	Kentekenplaatlampje	LED 1 W
	Achteruitrijlicht	Ba15s 12 V 21 W
	Derde remlicht	LED
Zijde	Contourverlichting	LED
	Voortentverlichting	LED
	Breedtelicht	LED

13.7 Vervangen van gloeilampen, binnen



- ▶ Gloeilampen en lamphouders kunnen erg warm worden. Daarom voor het vervangen van gloeilampen de lamp laten afkoelen.
- ▶ Vóór het vervangen van de gloeilampen de stroomtoevoer naar de beveiligingsautomaat in de 230-V-zekeringkast uitschakelen.
- ▶ Gloeilampen ontoegankelijk voor kinderen bewaren.
- ▶ Geen gloeilamp gebruiken die is gevallen of die krassen heeft in het glas. De gloeilamp zou kunnen springen.
- ▶ Halogeenlampen kunnen zeer heet worden. Als de lamp is ingeschakeld, moet de veiligheidsafstand tot brandbare voorwerpen altijd 30 cm bedragen. Brandgevaar!
- ▶ LED's in lampen niet vervangen met gewone gloeilampen. Brandgevaar door sterke hitteontwikkeling.



- ▷ Een nieuwe gloeilamp niet vastpakken met de vingers. Om de nieuwe gloeilamp in te zetten een stoffen doek gebruiken.
- ▷ Alleen gloeilampen van hetzelfde type en met het juiste aantal watt gebruiken.
- ▷ Wanneer LED's in lampen defect zijn, een officiële dealer of een servicepunt opzoeken.

13.7.1 Woonruimteverlichting



Afb. 166 Woonruimteverlichting

- Lamp vervangen:
- Lampenkap (Afb. 166,1) voorzichtig afnemen.
 - Vervang het verlichtingsmiddel LED 12 V/1,8 W.
 - Zet de lampenkap er weer op.

13.7.2 Opbouwlamp

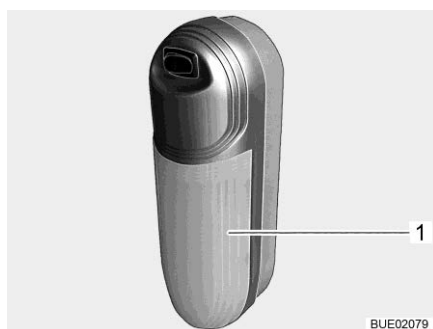

Afb. 167 Opbouwlamp

- Lamp vervangen:
- Transparante afdekking (Afb. 167,1) iets bij de schakelaar vandaan trekken en verwijderen.
 - LED-printplaat verwijderen.
 - Nieuwe LED-printplaat aanbrengen.
 - Lamp in omgekeerde volgorde in elkaar zetten.

13.8 Reserveonderdelen



- ▶ Elke wijziging van de toestand van het voertuig, zoals deze bij levering door de fabriek was, kan een negatieve invloed hebben op het rijgedrag en de verkeersveiligheid.
- ▶ Door ons aanbevolen speciale uitvoeringen en originele reserveonderdelen zijn speciaal voor uw voertuig ontwikkeld en vrijgegeven. De geautoriseerde dealer of het servicepunt biedt deze producten aan. De geautoriseerde dealer of het servicepunt is geïnformeerd over toegestane technische details en voert de noodzakelijke werkzaamheden vakkundig uit.
- ▶ Niet door ons vrijgegeven toebehoren-, aan-, om- of inbouwdelen kunnen het voertuig beschadigen en tot een verminderde verkeersveiligheid leiden. Zelfs als er voor deze onderdelen een goedkeuring van een deskundige, een algemene bedrijfstoelating of een goedkeuring van de constructie bestaat, bestaat daarmee nog geen zekerheid ten aanzien van de reglementaire kwaliteit van het product.
- ▶ Als producten die door ons niet werden vrijgegeven beschadigen veroorzaken, kan daarvoor geen aansprakelijkheid worden aanvaard. Dit geldt ook voor niet goedgekeurde wijzigingen aan het voertuig.

Uit veiligheidsoverwegingen moeten reserveonderdelen voor apparaten beantwoorden aan de opgaves van de producent en door hem als reserveonderdeel zijn toegelaten. De reserveonderdelen mogen alleen door de producent van het apparaat of een erkende werkplaats worden ingebouwd. Voor reserveonderdelen staan de geautoriseerde dealers en servicepunten ter beschikking.

Hier zijn enige suggesties voor belangrijke reserveonderdelen:

- Zekeringen
- V-snaar
- Ruitenwisserbladen
- Gloeilampen
- Waterpomp (dompelpomp)

Bij bestellingen van reserveonderdelen het chassisnummer en het voertuigtype opgeven bij de dealer.

Het in deze gebruiksaanwijzing beschreven voertuig is volgens fabrieksnormen geconstrueerd en uitgerust. Al naargelang het doel van zijn inzet wordt er nuttig speciaal toebehoren aangeboden. Bij de aanbouw van speciaal toebehoren controleren of dit in de voertuigpapieren geregistreerd moet worden. Let op de technisch toegelaten totale massa. De geautoriseerde dealer of het servicepunt adviseert u graag.

13.9 Typeplaatje

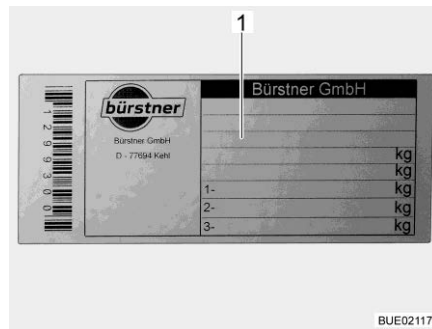

1 Chassisnummer

Afb. 168 Typeplaatje

Het typeplaatje (Afb. 168) met het chassisnummer is binnen op de B-balk aangebracht.

Typeplaatje niet verwijderen. Het typeplaatje:

- Identificeert het voertuig
- Helpt bij het bestellen van reserveonderdelen
- Geeft in combinatie met de voertuigpapieren informatie over de eigenaar



- ▷ Bij navragen aan de klantenservice altijd het **chassisnummer** erbij vermelden.

13.10 Waarschuwings- en aanwijzingsstickers

Op en in het voertuig zijn waarschuwings- en aanwijzingsstickers aangebracht. Waarschuwings- en aanwijzingsstickers dienen de veiligheid en mogen niet worden verwijderd.



- ▷ Reservestickers kunnen bij de officiële dealer of bij het servicepunt besteld worden.

Hoofdstukoverzicht

In dit hoofdstuk staan instructies voor de banden van het voertuig.

Aan het einde van het hoofdstuk vindt u een tabel, waarin de correcte bandenspanning voor uw voertuig kan worden gevonden.

14.1 Algemeen



- ▶ Regelmatig voor het begin van de rit of iedere 2 weken de bandenspanning controleren. Een verkeerde bandenspanning veroorzaakt overmatige slijtage en kan de banden beschadigen of zelfs doen klappen. Het voertuig kan uit controle raken (zie sectie 14.6).



- ▷ Bandenspanning controleren bij koude banden. Een verhoogde bandenspanning bij warme banden niet reduceren.
- ▷ Aan het voertuig zijn binnenbandloze banden gemonteerd. Monteer nooit binnenbanden in deze banden.
- ▷ Gebruiksaanwijzing van het basisvoertuig in acht nemen.



- ▷ Afhankelijk van de uitvoering is het voertuig voorzien van een bandenspanningscontrole met drukweergave op de boordcomputer. Meer belangrijke informatie over de omgang met banden met bandenspanningscontrole vindt u in de gebruiksaanwijzing van het basisvoertuig.
- ▷ Al naar gelang de uitvoering is het voertuig standaard alleen met een bandreparatieset uitgerust.
- ▷ Bij bandenpech het voertuig naar de kant van de weg rijden. Het voertuig beschermen met een gevarendriehoek. Waarschuwingssknipperlicht aanzetten.
- ▷ Bij voertuigen met tandem-as kan het afhankelijk van het systeem komen tot extra bandenslijtage.
- ▷ Banden dienen niet ouder te zijn dan 6 jaar omdat het materiaal mettertijd broos wordt. Na 6 jaar de banden laten controleren. Het viercijferige DOT-nummer op de zijkant van de band geeft de productiedatum aan. De eerste twee cijfers geven de week aan, de laatste twee het productiejaar.

Voorbeeld: **0719** Week 07, productiejaar 2019.

- In acht nemen:**
- Banden regelmatig (om de 14 dagen) nakijken op gelijkmatige profielslijtage, profieldiepte en uitwendige beschadiging.
 - De door de wetgever voorgeschreven minimumprofieldiepte in acht nemen.
 - Wij raden aan altijd banden van dezelfde bouwwijze, hetzelfde fabrikaat en dezelfde uitvoering (zomerbanden of winterbanden) te gebruiken.
 - Alleen voor het velgtype toegelaten banden gebruiken. De toegelaten velgenmaten en bandenmaten staan in de voertuigpapieren van het voertuig, maar ook de geautoriseerde dealer of het servicepunt geeft u graag advies.
 - Nieuwe banden op een traject van ca. 100 km met gematigde snelheid inrijden, aangezien pas dan de volledige grip is verkregen.

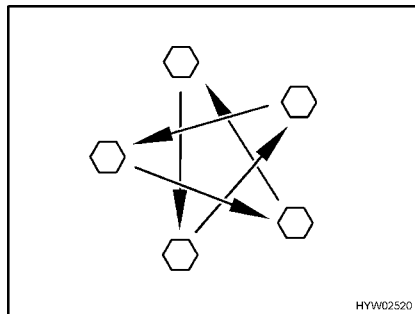

Afb. 169 Wielmoeren of wielschroeven kruisgewijs aandraaien

- Wielmoeren of wielschroeven regelmatig controleren op vastzitten. Wielmoeren of wielschroeven van een vervangen wiel na 50 km aandraaien (Afb. 169). Aandraaimoment zie sectie 14.5.2.
- Als er nieuwe of pas gelakte velgen worden gebruikt, dan de wielmoeren of wielschroeven extra na ca. 1.000 tot 5.000 km aandraaien (Afb. 169).
- Bij stilstand of langere standtijden van het voertuig drukpunten op banden en wiellagers voorkomen:
Het voertuig zo opbokken dat de wielen zijn ontlast of het voertuig om de 4 weken zo bewegen dat de stand van de wielen verandert.

14.2 Keuze van de banden



- ▶ De verkeerde bandenkeuze kan tijdens de rit beschadiging van de banden tot en met klappen tot gevolg hebben.



- ▷ Als er banden worden gemonteerd die niet voor het voertuig zijn toegestaan, kan de vergunning voor het voertuig en daarmee de verzekeringsdekking vervallen. De geautoriseerde dealer of het servicepunt adviseert u graag.

De voor uw voertuig vrijgegeven bandenmaten staan in de voertuigpapieren of kunnen bij de geautoriseerde dealers of servicepunten worden opgevraagd. Elke band moet bij het voertuig passen, waaraan hij aangebracht wordt. Dit geldt in eerste instantie voor de afmetingen van de buitenkant (diameter, breedte), die door de genormeerde maataanduiding worden aangegeven. Daarnaast moet de band aan de eisen van het desbetreffende voertuig voldoen met betrekking tot gewicht en snelheid.

Bij het gewicht wordt van de toegestane maximale asbelasting uitgegaan, die over twee banden wordt verdeeld. De maximale draagkracht van een band blijkt uit zijn load-index (= LI, getal voor draagkracht).

De hoogste snelheid die voor een band is toegestaan (bij volle draagkracht) wordt door zijn speed-index (= GSY, snelheidssymbool) aangegeven. Load-index en speed-index vormen samen de code voor het gebruik van een band. Ze zijn bestanddeel van de volledige, genormeerde aanduiding die op elke band zelf staat. Deze aanduidingen op de band moeten met die in de voertuigpapieren overeenkomen.

14.3 Aanduidingen op de band

215/70 R 15C 109/107
Q (voorbeeld)

Naam	Verklaring
215	Breedte van de band in mm
70	Verhouding hoogte tot breedte van de band in procent
R	Bandentype (R = radiaal)
15	Velgdiameter in inch
C	Commercial (Transporter)
109	Getal draagkracht enkele banden
107	Getal draagkracht dubbele banden
Q	Snelheidssymbool (Q = 160 km/u)

14.4 Omgang met banden

- Over stoepranden in een stompe hoek rijden. De band kan anders aan de zijkant ingeklemd worden. Het rijden over een stoeprand in een spitse hoek kan tot beschadiging van de band en als gevolg daarvan tot klappen van de band leiden.
- Over hoogliggende riooldeksels langzaam rijden. De band kan anders ingeklemd worden. Het snel rijden over een hoogliggende riooldeksel kan tot beschadiging van de band en als gevolg daarvan tot klappen van de band leiden.
- Schokdempers regelmatig laten controleren. Het rijden met slechte schokdempers leidt tot duidelijk verhoogde slijtage.
- Neem bij ongelijkmatige profielslijtage contact op met de klantenservice.
- De banden niet reinigen met hogedrukreiniger. De banden kunnen binnen een paar seconden sterk beschadigd worden en als gevolg daarvan klappen.

14.5 Wiel vervangen

14.5.1 Algemene instructies



- ▶ Het voertuig moet op een effen, vaste en glijvaste ondergrond staan.
- ▶ In de eerste versnelling schakelen. Bij een automatische versnellingsbak in de stand "P" schakelen.
- ▶ Alvorens het voertuig op te tillen, de handrem vast aantrekken.
- ▶ Het voertuig met wielkeggen aan de tegenover gelegen kant beveiligen tegen weggrollen.
- ▶ Het voertuig in geen geval optillen met de aangebouwde steunen.
- ▶ Als er een aanhanger is aangekoppeld: De aanhanger afkoppelen voordat het voertuig wordt opgetild.
- ▶ Wagenkrik alleen onder de hiervoor bedoelde opnamepunten zetten. Zie de gebruiksaanwijzing van het basisvoertuig of de informatie in deze handleiding als de informatie in deze handleiding afwijkt van de gebruiksaanwijzing van het basisvoertuig.
- ▶ De wagenkrik nooit overbelasten. De maximaal toegelaten belasting is op het typeplaatje op de wagenkrik aangegeven.
- ▶ De wagenkrik alleen voor het kortstondig optillen van het voertuig tijdens het verwisselen van de band inzetten.
- ▶ Terwijl het voertuig is opgetild, mogen zich geen personen in het voertuig bevinden.
- ▶ De motor niet starten, terwijl het voertuig is opgetild.
- ▶ Er mogen geen personen onder het opgetilde voertuig gaan liggen.



- ▷ Bij een wielwisseling de schroefdraad van de schroefdraadbout of van de wielschroef niet beschadigen.
- ▷ Wielmoeren of wielschroeven kruisgewijs aandraaien (Afb. 169).
- ▷ Bij overschakelen op andere velgen (bijv. lichtmetalen velgen of wielen met winterprofiel) moeten de bijbehorende wielschroeven met de juiste lengte en kraagvorm worden gebruikt. De veilige bevestiging van de wielen en de werking van de reminstallatie zijn daarvan afhankelijk.
- ▷ Velgen en banden die niet voor het voertuig zijn toegestaan kunnen de verkeersveiligheid beperken en moeten apart door een bevoegd keuringsbureau worden getest en goedgekeurd.
- ▷ Wielen niet kruisgewijs vervangen.



- ▷ Het voertuig conform de nationale voorschriften, bijv. met gevarendriehoek, beschermen.
- ▷ Voor de vervanging van de banden de velgenmaat en de bandenmaat, de draagkracht van de banden en de snelheidsindex op de banden controleren. Alleen de in de voertuigpapieren opgegeven velgen- en bandenmaten gebruiken.
- ▷ Verdere informatie otnemen aan de gebruiksaanwijzing van het basisvoertuig.

14.5.2 Aandraaimoment

Afhankelijk van het velgtype en de velgenfabrikant moeten de wielen met verschillende aandraaimomenten worden vastgedraaid.

Stalen velgen

Naam	Aandraaimoment
Wiel Schroef	240 Nm
Wielmoer	180 Nm



Afb. 170 Stalen velg (serie)

Lichtmetalen velgen

Naam	Aandraaimoment
Wiel Schroef	180 Nm
Wielmoer	180 Nm



Afb. 171 Mercedes-Benz

14.5.3 Wiel vervangen



- ▶ De voetplaat van de wagenkrik moet plat op de grond staan.
- ▶ De wagenkrik niet schuin neerzetten.



- ▷ Laat het vervangen wiel direct repareren.
- ▷ Algemene instructies in dit hoofdstuk in acht nemen.



Afb. 172 Voertuig beveiligen

- Het voertuig op een zo effen en vast mogelijke ondergrond parkeren.
- Motor uitzetten en gevarezone afzetten.
- Eerste versnelling of achteruitversnelling inschakelen.
- De handrem aantrekken.
- Wielkeggen of andere geschikte voorwerpen onder de tegenover gelegen wielen leggen om het voertuig te beveiligen (Afb. 172).
- Bij een zachte ondergrond een stabiele onderlegger onder de wagenkrik leggen, bijv. een houten plank.
- Wagenkrik tegen de daarvoor bestemde opnamepunten plaatsen (gebruiksaanwijzing van het basisvoertuig lezen).
- Wielschroeven met wielsleutel enkele slagen losdraaien, maar niet eruit draaien.
- Voertuig optillen, tot het wiel zich 2 of 3 cm boven de grond bevindt.
- Wielschroeven eruit draaien en wiel afnemen.
- Nieuw wiel op wielnaaf zetten en afstellen.
- Wielschroeven erin draaien en kruisgewijs licht aandraaien.
- Wagenkrik neerlaten en verwijderen.
- Wielschroeven met wielsleutel gelijkmatig aandraaien (aandraaimoment zie sectie 14.5.2).
- Aandraaimoment door een geautoriseerde werkplaats laten controleren.

14.6 Bandenspanning



- ▶ Een te lage bandenspanning leidt tot oververhitting van de band. Dit kan zware schade in de band tot gevolg hebben.
- ▶ Regelmatig voor het begin van de rit of iedere 2 weken de bandenspanning controleren. Een verkeerde bandenspanning veroorzaakt overmatige slijtage en kan de banden beschadigen of zelfs doen klappen. Het voertuig kan uit controle raken.
- ▶ Alleen ventielen gebruiken die voor de voorgeschreven bandenspanning zijn toegelaten.



- ▷ Bandenspanning controleren bij koude banden. Een verhoogde bandenspanning bij warme banden niet reduceren.

De draagkracht en daarmee de houdbaarheid van een band hangt direct samen met de bandenspanning. Lucht is een vluchtig medium, dat onvermijdelijk ook uit de banden ontsnapt.

Als vuistregel kan ervan uitgegaan worden, dat bij een gevulde band na twee maanden een spanningsverlies van 0,1 bar optreedt. Om schade of klappen van de banden te vermijden, de bandenspanning regelmatig controleren.

Afhankelijk van de bandenspanning verandert het draagvlak van de band.

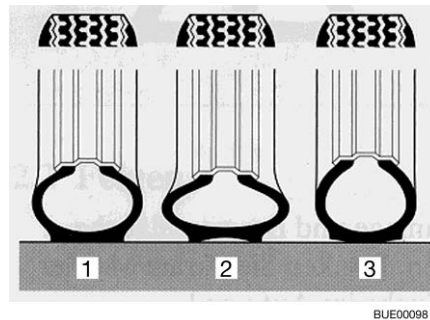

- 1 Juiste bandenspanning
- 2 Te lage bandenspanning
- 3 Te hoge bandenspanning

Afb. 173 Draagvlak van de band



- ▷ De opgaven van de bandenspanningswaarden gelden voor beladen voertuigen bij koude banden.
- ▷ Bij warme banden moet de spanning rond 0,3 bar hoger zijn dan bij koude banden. De juiste spanning bij koude banden opnieuw controleren.
- ▷ Opgave van de spanning in bar.
- ▷ De spanningstolerantie bedraagt +/- 0,05 bar.

Typen	Bandenmaat	Luchtdruk voor in bar	Luchtdruk achter in bar
Alle typen	235/65 R 16 C 118/116 R	3,8	4,9

De voertuigen worden voortdurend aan de laatste stand van de techniek aangepast. Het is mogelijk, dat er in deze tabel nog geen rekening is gehouden met nieuwe bandenmaten. In dit geval stelt de geautoriseerde dealer of het servicepunt u gaarne de nieuwste waarden ter beschikking.

Hoofdstukoverzicht

In dit hoofdstuk staan instructies voor mogelijke storingen aan uw voertuig. De storingen zijn met hun mogelijke oorzaak en een suggestie voor de remedie vermeld.

De vermelde storingen kunnen zonder een uitgebreide vakkennis en in slechts enkele handelingen worden verholpen. Als de suggesties tot remedie die in deze gebruiksaanwijzing staan, niet helpen, moet een erkende werkplaats de oorzaak van de storing zoeken en verhelpen.

15.1 Reminstallatie



- Gebreken aan de reminstallatie meteen laten verhelpen door een geautoriseerde werkplaats.

15.2 Satellietinstallatie

Storing	Oorzaak	Remedie
Geen signaal bij zoeken naar de satelliet	Geen satelliet gevonden	Ervoor zorgen dat zich in zuidelijke richting geen obstakels voor de satellietinstallatie bevinden
		Ervoor zorgen dat de locatie in het ontvangstbereik van de satelliet ligt
		Ervoor zorgen dat de aansluitkabel van de ontvangstkop (LNB) correct op de antenne is bevestigd
		Ervoor zorgen dat alle kabels van de besturingsunit correct zijn aangesloten
Beeldscherm zwart	Receiver of TV-toestel niet ingeschakeld	Receiver of TV-toestel inschakelen
	Verkeerde satelliet geselecteerd	Ervoor zorgen dat de juiste satelliet is geselecteerd
Satellietinstallatie kan niet worden ingeschakeld	Voertuigmotor draait	Voertuigmotor uitschakelen
	Batterij van de afstandsbediening is leeg	Accu vervangen
	Zekering aan voedingskabel is beschadigd	Zekering vervangen

Er kunnen verdere storingen optreden, die met een foutcode op het display van het bedieningspaneel worden weergegeven. Zie de aanwijzingen van de fabrikant voor informatie.

15.3 Elektrische installatie



- ▷ Bij het vervangen van de woonruimteaccu alleen accu's van dezelfde bouwwijze en dezelfde capaciteit gebruiken.



- ▷ Voor het vervangen van de zekeringen zie hoofdstuk 9.

Storing	Oorzaak	Remedie
Verlichtingsinstallatie werkt niet meer volledig	Gloeilamp defect	Gloeilamp vervangen. Let op het vermogen (W) en de spanning (V)
	Zekering defect	Zekering vervangen
Binnenverlichting werkt niet	Verlichtingsmiddel, stekkerverbinding of bedrading defect	Klantenservice opzoeken
De elektrische opstap kan niet in- of uitgeklapt worden	Zekering op elektroblok defect	Zekering op elektroblok vervangen
Geen 230-V-voorziening bij ondanks aansluiting	230-V-beveiligingsautomaat is geactiveerd	230-V-beveiligingsautomaat inschakelen
Startaccu of woonruimteaccu wordt bij aansluiting op 230 V niet opgeladen	Platte Jumbo-zekering aan de startaccu of aan de woonruimteaccu defect	Platte Jumbo-zekering aan de startaccu of aan de woonruimteaccu vervangen
	Geen netspanning aanwezig	Beveiligingsautomaat in het voertuig inschakelen
	Elektroblok is oververhit	Omgevingstemperatuur te hoog of ventilatie van elektroblok belemmerd
	Er zijn teveel verbruikers ingeschakeld	Onnodige verbruikers uitschakelen
	Laadmodule in het elektroblok defect	Klantenservice opzoeken
Woonruimteaccu wordt door het voertuig niet opgeladen	Zekering van dynamo klem D+ defect	Zekering vervangen
	Scheidingsrelais in het elektroblok defect	Klantenservice opzoeken
Controlelicht 12 V brandt niet	12-V-voorziening uitgeschakeld	12-V-voorziening inschakelen
	Accu-scheidingsschakelaar op elektroblok uitgeschakeld	Accu-scheidingsschakelaar inschakelen
	Startaccu of woonruimteaccu niet geladen	Startaccu of woonruimteaccu laden
	Scheidingsrelais in het elektroblok defect	Klantenservice opzoeken
	Platte zekering aan de woonruimteaccu defect	Platte zekering aan de woonruimteaccu vervangen

Storing	Oorzaak	Remedie
12-V-voorziening werkt niet	12-V-voorziening uitgeschakeld	12-V-voorziening inschakelen
	Accu-scheidingsschakelaar op elektroblok uitgeschakeld	Accu-scheidingsschakelaar inschakelen
	Woonruimteaccu is ontladen	Woonruimteaccu laden
	Platte Jumbo-zekering aan de woonruimteaccu defect	Platte Jumbo-zekering aan de woonruimteaccu vervangen
	Scheidingsrelais in het elektroblok defect	Klantenservice opzoeken
12-V-voorziening werkt niet bij 230-V-gebruik	12-V-voorziening uitgeschakeld	12-V-voorziening inschakelen
	Accu-scheidingsschakelaar op elektroblok uitgeschakeld	Accu-scheidingsschakelaar inschakelen
	230-V-beveiligingsautomaat is geactiveerd	Klantenservice opzoeken
	Laadmodule in het elektroblok defect	Klantenservice opzoeken
	Platte Jumbo-zekering aan de woonruimteaccu defect	Platte Jumbo-zekering aan de woonruimteaccu vervangen
230-V-controlelicht brandt niet, hoewel 230-V-netspanning aangesloten is	Netaansluiting heeft geen spanning	Externe netaansluiting controleren
	230-V-beveiligingsautomaat voor elektroblok is geactiveerd of uitgeschakeld	230-V-beveiligingsautomaat terugzetten
Geen spanning op een aangesloten verbruiker	Zelfherstellende polyswitch-zekering is geactiveerd	Stekkerverbindingen en bekabeling controleren; 12-V-voorziening ca. 2 minuten lang uitschakelen, dan weer inschakelen
	Zelfherstellende polyswitch-zekering is meermaals geactiveerd (driemaal), systeem heeft betreffende uitgang permanent uitgeschakeld	Oorzaak van polyswitch-activering verhelpen Langdurige uitschakeling opheffen (12-V-voorziening voor woonruimte inschakelen, draaiknop indrukken en tenminste 3 seconden ingedrukt houden)
Startaccu wordt bij 12-V-gebruik ontladen	Scheidingsrelais in het elektroblok defect	Klantenservice opzoeken
	Accu-scheidingsschakelaar op elektroblok uitgeschakeld	Accu-scheidingsschakelaar inschakelen

Storing	Oorzaak	Remedie
Geen spanning op de woonruimteaccu	Woonruimteaccu is ontladen	Woonruimteaccu direct opladen  ▷ Diepontlading is schadelijk voor de accu. Wanneer het voertuig langere tijd stilstaat, de woonruimteaccu vol laden De ontlading vindt plaats door stille verbruikers (zie hoofdstuk 9)
Acculading door zonnecelmodule werkt niet	Storing in elektrische verbinding met zonnecelmodule	Stekkerverbindingen en bekabeling controleren
	Zekering defect	Zekering op elektroblok vervangen
	Zonneregelaar defect	Klantenservice opzoeken
Woonruimteaccu wordt overladen ("kookt")	Accu-keuzeschakelaar verkeerd ingesteld	Accu-keuzeschakelaar omzetten
	Laadsensor of relais defect	Platte Jumbo-zekering van de woonruimteaccu uittrekken, vervolgens klantenservice opzoeken

15.4 Gasinstallatie



- ▶ Bij een defect aan de gasinstallatie (gaslucht, hoog gasverbruik) bestaat explosiegevaar! Onmiddellijk de hoofdafsluitkraan op de gasfles sluiten. Ramen en deuren openen en goed ventileren.
- ▶ Bij een defect aan de gasinstallatie: Niet roken, geen open vuur en geen elektrische apparaten (lichtschakelaar enz.) bedienen. Dichtheid gasvoerende delen en leidingen met lekzoek-spray controleren. Niet met open vuur controleren.
- ▶ Defect aan de gasinstallatie door een geautoriseerde werkplaats laten verhelpen.

Storing	Oorzaak	Remedie
Geen gas	Gasfles leeg	Gasfles vervangen
	Gasafsluitkraan gesloten	Gasafsluitkraan openen
	Hoofdafsluitkraan op de gasfles gesloten	Hoofdafsluitkraan op de gasfles openen
	Buitentemperatuur te laag (-42 °C bij propaangas, 0 °C bij butaangas)	Wachten tot buitentemperatuur hoger wordt
	Inbouwapparaat defect	Klantenservice opzoeken

15.5 Verwarming/boiler

Bij een defect de dichtstbijzijnde servicewerkplaats van het betreffende apparaat informeren. Bij de papieren van het apparaat zit een adressenlijst. Alleen geautoriseerde vaklieden mogen het apparaat repareren.

15.5.1 Verwarming/boiler met digitaal bedieningspaneel CP plus

Storing	Oorzaak	Remedie
Verwarming ontsteekt niet	Temperatuursensor aan het bedieningspaneel of afstandssensor defect	Stekker aan het bedieningspaneel aftrekken. De verwarming functioneert dan zonder thermostaat. Zo spoedig mogelijk klantenservice opzoeken
Geen weergave op het bedieningspaneel	Zekering op elektroblok defect	Zekering op elektroblok vervangen
	Zekering in de elektronische besturingsunit werd geactiveerd	Klantenservice opzoeken
	Woonruimteaccu defect	Woonruimteaccu (laten) laden of vervangen
Storing met foutcode wordt weergegeven	Zie tabel "Foutopsporingshandleiding"	Zie tabel "Foutopsporingshandleiding"
Boiler gaat vanzelf leeg, veiligheids-/aftapventiel is geopend	Binnentemperatuur onder 8 °C	Binnenruimte verwarmen
Veiligheids-/aftapventiel kan niet worden gesloten	Temperatuur bij veiligheids-/aftapventiel onder 8 °C	Binnenruimte verwarmen
Rotor loopt luidruchtig of niet regelmatig	Rotor vervuild	Truma service raadplegen

Foutopsporingshandleiding

Foutcode	Oorzaak	Oplossing
# 17	Zomergebruik met leeg waterreservoir	Apparaat uitschakelen en laten afkoelen. Boiler met water vullen
	Uitstroom warme lucht geblokkeerd	Afvoeropeningen controleren
	Circulatielucht-aanzuiging geblokkeerd	Blokkade van de circulatielucht-aanzuiging verwijderen
# 18	Gasdrukregelaar bevroren	Regelaarverwarming (Eis-Ex) gebruiken (indien beschikbaar)
	Butaangasgehalte in de gasfles te hoog	Propaangas gebruiken (vooral bij temperaturen onder 10 °C is butaangas niet geschikt voor verwarmen)
# 21	Ruimtetemperatuursensor of kabel defect	Klantenservice opzoeken
# 24	Dreigende onderspanning Accuspanning te laag < 10,4 V	Accu laden

Foutcode	Oorzaak	Oplossing
# 29	Kortsluiting in verwarmingselement voor Frost-Control	Stekker van het verwarmingselement op de besturingsunit uittrekken. Verwarmingselement vervangen
# 41	Elektronica geblokkeerd	Klantenservice opzoeken
# 42	Veiligheidsschakelaar is geactiveerd	(Hier niet gebruikt)
# 43	Overspanning > 16,4 V	Accuspanning en spanningsbronnen (bijv. het laadapparaat) controleren
# 44	Onderspanning Accuspanning te laag < 10,0 V	Accu laden. Eventueel verouderde accu vervangen
# 45	Geen 230-V-voorziening	Externe netaansluiting controleren
	230-V-beveiligingsautomaat is geactiveerd	230-V-beveiligingsautomaat inschakelen
	Oververhittingsbeveiliging is geactiveerd	Oververhittingsbeveiliging resetten. Verwarming laten afkoelen, aansluitingsafdekking verwijderen en resetknop indrukken
#112, #202, #121, #211	Gastekort	Hoofdafsluitkraan en gasafsluitkraan openen
		Volle gasfles aansluiten
#122, #212	Toevoer verbrandingslucht of uitstroom afvoergassen vergrendeld	Openingen op verontreiniging (sneeuw, ijs, bladeren enz.) controleren en eventueel reinigen
#255	Geen verbinding tussen verwarming en bedieningspaneel	Klantenservice opzoeken
	Kabel defect	Klantenservice opzoeken

Als deze maatregelen de storing niet verhelpen, contact opnemen met de klantenservice.

15.6 Klimaatregeling

15.6.1 Truma

Storing	Oorzaak	Remedie
Klimaatregeling start niet	Geen 230-V-voorziening	Voertuig aansluiten op de plaatselijke stroomvoorziening
	230-V-beveiligingsautomaat is geactiveerd	230-V-beveiligingsautomaat inschakelen
Afstandsbediening werkt niet	Batterijen van de afstandsbediening leeg	Batterijen van de afstandsbediening vervangen
Klimaatregeling reageert niet op opdrachten van afstandsbediening	Obstakels tussen afstandsbediening en IR-ontvanger	Obstakels weghalen

Storing	Oorzaak	Remedie
Klimaatregeling koelt niet	Temperatuur verkeerd ingesteld	Temperatuur instellen
	Thermostaat defect	Klantenservice opzoeken
	Ontdooiproces in voortgang (buitentemperatuur tussen 4 °C en 7 °C)	Wacht totdat het ontdooiproces is voltooid
Klimaatregeling verwarmt niet	Buitentemperatuur lager dan 4 °C	Verwarming niet mogelijk
	Temperatuur verkeerd ingesteld	Temperatuur instellen
	Thermostaat defect	Klantenservice opzoeken
	Filter vervuild	Filter vervangen
	Luchttoevoer buiten vuil/verstopt	Luchttoevoer schoon/vrijmaken
Water in het voertuig	Ontdooiproces in voortgang (buitentemperatuur tussen 4 °C en 7 °C)	Wacht totdat het ontdooiproces is voltooid
	Afvoergaten voor het condenswater verstopt	Klimaatregeling reinigen
	Dichting defect	Klantenservice opzoeken
Geen luchtcirculatie meer	Schuine stand	Geen dalende of stijgende hellingen van meer dan 8 % nemen
	Luchtfilter verstopt	Luchtfilter reinigen
	Rotor defect	Klantenservice opzoeken

15.6.2 Telair

Storing	Oorzaak	Remedie
Klimaatregeling start niet	Geen 230-V-voorziening	230-V-voorziening aansluiten
	230-V-beveiligingsautomaat is geactiveerd	230-V-beveiligingsautomaat inschakelen
	Batterijen in de afstandsbediening leeg	Batterijen vervangen (2 x AAA)
Klimaatregeling koelt niet	Ruimtetemperatuur lager dan de ingestelde temperatuur	Temperatuur opnieuw instellen
Klimaatregeling verwarmt niet	Ruimtetemperatuur hoger dan de ingestelde temperatuur	Temperatuur opnieuw instellen
Niet voldoende ventilatiecapaciteit	Ventilatiekleppen gesloten	Ten minste één ventilatieklep openen
	Filter vervuild	Filter reinigen
Water in het voertuig	Afvoergaten voor het condenswater verstopt	Klimaatregeling reinigen

15.7 Kookplaat

15.7.1 Gaskooktoestel/gasbakoven

Storing	Oorzaak	Remedie
Ontstekingsbeveiligingen reageren niet (vlam brandt na het loslaten van de regelgreep niet)	Te korte opwarmtijd	Na ontsteking de regelgreep ca. 15 tot 20 seconden ingedrukt houden
	Ontstekingsbeveiliging defect	Klantenservice opzoeken
Vlam dooft bij de lage instelling	Ontstekingsbeveiligingsvoeler niet correct	Ontstekingsbeveiligingsvoeler correct instellen (niet buiten). De sensorpunt moet 5 mm boven de brander uitsteken. De hals van de voeler mag niet meer dan 3 mm verwijderd zijn van de branderkrans; evt. contact opnemen met de klantenservice

15.8 Koelkast

15.8.1 Algemeen

Bij een defect de dichtstbijzijnde servicewerkplaats van het betreffende apparaat informeren. Bij de papieren van het apparaat zit een adressenlijst. Alleen geautoriseerde vaklieden mogen het apparaat repareren.



- ▷ Verdere informatie ontlend aan de aparte gebruiksaanwijzing van de fabrikant.

Storing	Oorzaak	Remedie
Koelkast koelt niet naar behoren	Ventilatie van aggregaat ontoereikend	Controleren of ventilatierooster is afgedekt; evt. afdekkingen verwijderen
		Ventilatierooster afnemen en ruimte erachter schoonmaken (bijv. bladen verwijderen)
	Thermostaat te laag ingesteld	Thermostaat op hogere waarde instellen
	Naverdamper sterk vereist	Controleren of de koelkastdeur goed sluit
	Te veel warme levensmiddelen binnen korte tijd opgeslagen	Warme levensmiddelen voor het opslaan laten afkoelen
	Apparaat is nog niet lang in bedrijf	Na ca. 4 tot 5 uur opnieuw controleren of de koelkast koelt
	Omgevingstemperatuur te hoog	Ventilatierooster tijdelijk afnemen

Storing	Oorzaak	Remedie
Koelkast koelt niet bij werking op gas	Gastekort	Volle gasfles aansluiten
		Hoofdafsluitkraan en gasafsluitkraan openen
Koelkast koelt niet in het 12-V-gebruik	Lucht in de gasleiding	Apparaat uitschakelen en opnieuw starten (procedure indien nodig 3 tot 4 keer herhalen)
	Zekering defect	Zekering vervangen
Koelkast koelt niet in het 230-V-gebruik	Accu is ontladen	Accu controleren en laden
	Contact uitgeschakeld	Contact inschakelen
	Verwarmingselement defect	Klantenservice opzoeken
Koelkast koelt niet in het 230-V-gebruik	Zekering defect	Zekering vervangen
	Geen 230-V-voorziening	230-V-voorziening aansluiten
	Verwarmingselement defect	Klantenservice opzoeken
Koelkast schakelt ondanks netaansluiting over op gasmodus	Te lage netspanning	Netspanning controleren (koelkast schakelt bij correcte netspanning automatisch terug naar 230-V-gebruik)

15.8.2 Thetford N 3000 E/A

Bij enkele storingen knipperen ook de aanduidingen op het bedieningsveld.

Storing	Oorzaak	Remedie
LED's voor energiesoorten en de indicatie van de temperatuurstand knipperen	Koelkast werkt niet	Koelkast uit- en weer inschakelen
		Controleren of er een energiebron beschikbaar is
LED "☞" en LED's voor de indicatie van de temperatuurstand knipperen	Geen 230-V-voorziening	230-V-voorziening aansluiten
	230-V-beveiligingsauto-maat is geactiveerd	230-V-beveiligingsauto-maat inschakelen
	Te lage bedrijfsspanning 230 V	230-V-voorziening door werkplaats laten controleren

Storing	Oorzaak	Remedie
LED "⊕ - ⊖" en LED's voor de indicatie van de temperatuurstand knipperen	Zekering op elektroblok defect	Zekering op elektroblok vervangen
	Scheidingsrelais in het elektroblok defect	Klantenservice opzoeken
	Te lage bedrijfsspanning 12 V	12-V-voorziening door werkplaats laten controleren
	Geen signaal D+	Klantenservice opzoeken
LED "🔥" en LED's voor de indicatie van de temperatuurstand knipperen	Gastekort	Hoofdafsluitkraan en gasafsluitkraan openen Volle gasfles aansluiten
	Spinnenwebben of verbrandingsresten in de verbrandingskamer	Buiten aan het voertuig het ventilatierooster verwijderen en de verbrandingskamer reinigen

15.9 Watervoorziening

Storing	Oorzaak	Remedie
Lekwater in voertuig	Lekkage	Plaats van lekkage opsporen, waterleidingen opnieuw vastklemmen
Geen water	Watertank leeg	Drinkwater bijvullen
	Aftapkraan niet gesloten	Aftapkraan sluiten
	12-V-voorziening uitgeschakeld	12-V-voorziening inschakelen
	Zekering van de waterpomp defect	Zekering op elektroblok vervangen
	Waterpomp defect	Waterpomp (laten) vervangen
	Waterleiding geknikt	Waterleiding recht leggen of vervangen
	Elektroblok defect	Klantenservice opzoeken
	Waterpomp op het paneel uitgeschakeld	Waterpomp inschakelen
Toilet heeft geen spoelwater	Watertank leeg	Drinkwater bijvullen
	Zekering voor toilet defect	Zekering vervangen
Indicatie voor afvalwater en water geeft een onjuiste waarde aan	Meetsonde in afvalwatertank of watertank vervuild	Afvalwatertank/watertank reinigen
	Meetsonde defect	Meetsonde vervangen
Afvalwatertank kan niet worden geleegd	Aftapkraan verstopt	Reinigingsdeksel van afvalwatertank openen en afvalwater weg laten lopen. Afvalwatertank goed spoelen
Uitloop bij ééngreepsmengkraan verstopt	Perlator verkalkt	Perlator ontkalken of vervangen

Storing	Oorzaak	Remedie
Sproeier van douchekop verstopt	Sproeier verkalkt	Douchekop ontkalken of sproeinoppen schoonwrijven
Water loopt langzaam of helemaal niet uit de douchebak weg	Voertuig staat niet horizontaal	Voertuig horizontaal zetten
Vertroebeling van het water	Vervuild water bijgevuld	Watertank mechanisch en chemisch reinigen, daarna ontsmetten en met overvloedig drinkwater doorspoelen
	Sediment in watertank of in de waterinstallatie	Waterinstallatie mechanisch en chemisch reinigen, daarna ontsmetten en met overvloedig drinkwater doorspoelen
Smaak- en reukveranderingen van het water	Vervuild water bijgevuld	Waterinstallatie mechanisch en chemisch reinigen, daarna ontsmetten en met overvloedig drinkwater doorspoelen
	Per ongeluk brandstof in de watertank gevuld	Waterinstallatie mechanisch en chemisch reinigen, daarna ontsmetten en met overvloedig drinkwater doorspoelen. Indien zonder resultaat: Vakkundige werkplaats raadplegen
	Microbiologische afzettingen in de waterinstallatie	Waterinstallatie mechanisch en chemisch reinigen, daarna ontsmetten en met overvloedig drinkwater doorspoelen
Afzettingen in de watertank en/of in watervoerende componenten	Te lange verblijfsduur van het water in de watertank en in de watervoerende componenten	Waterinstallatie mechanisch en chemisch reinigen, daarna ontsmetten en met overvloedig drinkwater doorspoelen

15.10 Opbouw

Storing	Oorzaak	Remedie
Luikenscharnieren/deurscharnieren draaien zwaar	Luikenscharnieren/deurscharnieren niet/onvoldoende gesmeerd	Luikenscharnieren/deurscharnieren met zuurvrij en harsvrij vet smeren
Scharnieren/gewrichten in de natte cel/in de toilet-ruimte draaien zwaar/knarsen	Scharnieren/gewrichten niet/onvoldoende gesmeerd	Scharnieren/gewrichten met oplosmiddelvrije en zuurvrije olie smeren  ▷ Spuitbussen bevatten vaak oplosmiddelen
Scharnieren opbergkasten draaien zwaar/knarsen	Scharnieren niet/onvoldoende gesmeerd	Scharnieren met zuurvrije en harsvrije synthetische olie smeren
Elektrisch hefbed beweegt niet	Zekering op elektroblok of op motor van hefbedaan-drijving defect	Zekering vervangen
	Woonruimteaccu leeg of elektroblok is wegens onderspanning uitgeschakeld	Woonruimteaccu laden
	Aandrijving defect	Hefbed handmatig in noodbedrijf bewegen; vervolgens klantenservice opzoeken



- ▷ Voor reserveonderdelen staan de geautoriseerde dealers en servicepunten ter beschikking.

16.1 Aanzicht plattegronden

Verklaringen

- (1) Zekering 230 V
- (2) Elektroblok met zekeringen 12 V
- (3) Woonruimteaccu met hoofdzekering
- (4) Waterpomp in het tankbereik gemonteerd
- (5) Aftapkraan afvalwatertank (elektrisch)
- (6) Veiligheids-/aftapventiel
- (7) Boiler/verwarming
- (8) Aftapkraan water - geel
- (9) Watertank
- * Toegang via serviceluik

Gegevens zonder garantie

Lyseo M

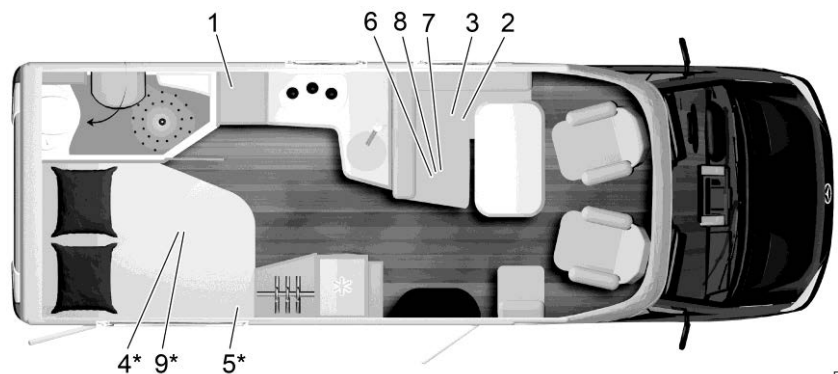

EHG00182

Afb. 174 Plattegrond Lyseo M 660

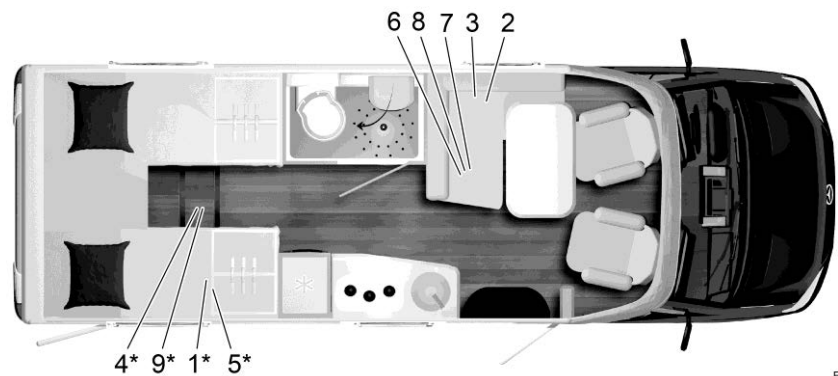

EHG00183

Afb. 175 Plattegrond Lyseo M 690G

16.2 Lengtemaattabel/slaapplaatsen

Type	Wielbasis in cm	Lengte in cm	Breedte in cm	Hoogte in cm	Slaapplaatsen regulier/extra
Lyseo M 660	366,5	699	232	299	2/3 ¹ /5 ²
690G	366,5	699	232	299	2/3 ¹ /4 ³

¹ met toebehoren "middelste zitgroep kan worden omgebouwd tot een bed": 1 extra slaapplaats

² met toebehoren "hefbed boven de middelste zitgroep": 2 extra slaapplaatsen

³ met toebehoren "hefbed boven de middelste zitgroep": 1 extra slaapplaats

Hoofdstukoverzicht

In dit hoofdstuk vindt u nuttige tips voor de reis.

Aan het einde van het hoofdstuk vindt u een checklist, waarin de belangrijkste uitrustingen en voorwerpen voor de reis kunnen worden gevonden.

17.1 Verkeersbepalingen in het buitenland



- ▷ De chauffeur is verplicht om zich voor de reis te informeren over de verkeersbepalingen in de landen waar de reis doorheen voert. Informatie is te verkrijgen bij de automobiellclubs of de vertegenwoordigende instanties van het land.
- ▷ In enkele Europese landen moeten waarschuwingsvesten worden gedragen, als buiten de bebouwde kom in geval van pech of bij ongevallen het voertuig wordt verlaten.
- ▷ In veel landen gelden bepaalde en ten dele andere voorschriften en regels (bijv. andere waarschuwingsborden voor houders aan de achterkant, verplichting tot meenemen van alcoholtester, reservelampen, waarschuwingsvesten, toegelaten grootte van jerrycans). De chauffeur moet voor de rit informatie inwinnen over deze regelingen.
- ▷ De recentste informatie is over het algemeen op de websites van nationale autoclubs te vinden.

De informatie over de verkeersbepalingen is erg belangrijk, omdat in geval van schade het recht van het betreffende land geldt. Voor de eigen veiligheid bij reizen naar het buitenland altijd de volgende punten in acht nemen:

- De verzekeringspapieren meenemen.
- Bij ongelukken in elk geval door de politie een proces-verbaal laten opmaken.
- Geen documenten ondertekenen, die niet volledig zijn gelezen en begrepen.

17.2 Hulp op de Europese wegen



- ▷ Voordat u op reis gaat nationale telefoonnummers voor hulp onderweg en de politie noteren. In vele landen geldt het centrale noodnummer 112 (zonder kengetal).
- ▷ Bij voorkeur een lijst samenstellen met belangrijke telefoonnummers voor de landen waar u doorheen reist en deze in het voertuig bewaren.

Automobiellclubs in eigen land of het land waarin u reist helpen u graag verder.

17.3 Gasvoorziening in Europese landen



- ▷ In Europa bestaan er verschillende aansluitsystemen voor gasflessen. Het vullen of vervangen van de eigen gasflessen is in het buitenland niet altijd mogelijk. Laat u voor u op reis gaat informeren, bijv. bij de automobielclub of door de vakbladen, over de aansluitsystemen in uw gastland.

Algemene tips

De volgende instructies altijd in acht nemen:

- Alleen met volle gasflessen op vakantie gaan.
- Maximaal mogelijke capaciteit aan gasflessen gebruiken.
- Adaptersets (verkrijgbaar in de campinghandel) voor het vullen van de gasflessen in het buitenland alsmede voor het aansluiten van de gasdrukregelaar aan buitenlandse gasflessen meenemen.
- In de koude seizoenen op vulling met propaangasgehalte letten (butaan neemt geen gasvorm meer aan onder 0 °C).
- Blauwe flessen van de firma Campingaz gebruiken (wereldwijd verkrijgbaar). De gasflessen alleen met een veiligheidsventiel gebruiken.
- Als er buitenlandse flessen worden gebruikt, de gaskast controleren of de gasflessen erin passen. Buitenlandse flessen zijn niet altijd even groot als de eigen gasflessen.
- De website www.mylpg.eu biedt een overzicht van gasaanbieders in Europa.

17.4 Bepalingen m.b.t. tol in Europese landen

In veel Europese landen bestaat tegenwoordig een tolplicht. De bepalingen voor de tol en de wijze van heffing zijn zeer verschillend. Onwetendheid beschermt echter niet tegen bekeuring en de bekeuringen kunnen behoorlijk hoog zijn.

Zoals bij de verkeersbepalingen is de chauffeur verplicht, voor de reis informatie in te winnen over de modaliteiten van de tol. Zo is bijvoorbeeld in Oostenrijk bij motorvoertuigen van meer dan 3,5 t totaal gewicht het vignet niet meer voldoende. Er moet een zogenaamde "Go-Box" worden gekocht en geladen.

Informatie is verkrijgbaar bij alle automobielclubs of in het internet.



- ▷ Voorruiters met solar filter kunnen de foutloze werking van automatische afschrijvingsystemen (bijv. Go-Box) verhinderen. Hiermee moet bij de aankoop van de apparaten rekening worden gehouden (bijv. Split-Go-Box).

17.5 Tips voor veilig overnachten onderweg

Bedachtzaam handelen is de beste maatregel voor een veilige nacht in de camper.

Het risico van diefstal wordt tot een minimum gereduceerd als de volgende basisregels in acht worden genomen:

- Tijdens het hoogseizoen niet op parkeerplaatsen langs de snelweg overnachten, die aan typische vakantieroutes liggen.
- Meerdere voertuigen op een plek zorgen niet per se voor bescherming tegen diefstal. Het eigen gevoel over de standplaats laten beslissen.
- Ook voor slechts één overnachting een campingplaats zoeken.
- Bij overnachten in het open veld vluchtmogelijkheid vrijhouden. De weg naar de bestuurdersstoel moet vrij zijn. De contactsleutel moet binnen handbereik liggen.
- Alleen waardevolle spullen meenemen die onderweg per se nodig zijn. Waardevolle spullen als dit mogelijk is in een kleine safe opbergen en niet direct in de buurt van ramen of deuren neerleggen.
- Het voertuig altijd afsluiten.

17.6 Tips voor winterkampeers

De volgende tips dragen ertoe bij dat winterkamperen aangename herinneringen achterlaat.

- Staanplaats op tijd reserveren. Goede wintercampings zijn vaak al snel volgeboekt.
- Niet zonder winterbanden starten.
- Sneeuwkettingen meenemen.
- Staanplaats doordacht kiezen. Op de ondergrond letten. Sneeuw en ijs kunnen eventueel dooien.
- Als het voertuig is opgesteld, handrem loszetten om bevriezen te voorkomen.
- Sneeuwwallen mogen nooit ingebouwde ventilatieopeningen afdekken.
- De ingebouwde ventilatieopeningen sneeuw- en ijsvrij houden.
- Op goede luchtcirculatie letten. Een goede luchtcirculatie vermijdt vocht en de woonruimte kan makkelijker verwarmd worden.
- De ramen van de bestuurderscabine met enkele beglazing met isoleermatten afdekken, zodat er geen plekken zijn waar de koude makkelijk binnen kan dringen.
- De instructies in sectie "Gasvoorziening in Europese landen" in acht nemen.
- Voor de gasinstallatie een systeem met twee gasflessen met omschakelautomaat gebruiken, zodat de voorraad niet tijdens de nacht opraakt.
- Gasinstallatie alleen met propaangas gebruiken.
- De ruimte achter de verwarming niet als opbergruimte gebruiken.
- In het voertuig nooit katalysator-kachels of infraroodstralers die op gas werken gebruiken aangezien deze zuurstof aan de ruimte onttrekken voor de verbranding.

- 230-V-voedingskabel zo aanleggen, dat de leiding niet vast kan vriezen of beschadigd kan worden (bijv. bij wegruimen van sneeuw).
- Als het hevig sneeuwt, regelmatig de sneeuw van het dak van het voertuig verwijderen. Enkele centimeters poedersneeuw dienen ter isolatie, maar natte sneeuw vormt snel een overmatige belasting.
- Voor de terugreis de sneeuw op het dak compleet verwijderen, zodat achteropkomend verkeer geen hinder ondervindt van sneeuw die van het dak afwaait.

17.7 Reischecklists

De volgende checklists helpen om belangrijke dingen niet thuis te vergeten, ook al is misschien niet alles nodig wat in deze checklists staat.



- ▷ De reisdocumenten (bijv. papieren en informatie) en de technische toestand van het voertuig niet pas kort voor de reis controleren. Het tijdig plannen en nakijken van de documenten maakt vakantie vanaf het begin mogelijk.

Keukengedeelte

✓	Voorwerp	✓	Voorwerp	✓	Voorwerp
	Dweil		Afwasmiddel		Saladebestek
	Bestek		Theedoeken		Snijplank
	Vleesvork		Glazen		Spoelborstel
	Blikopener		Grillbestek		Spoeldoeken
	Ijsblokjesvorm		Kurkentrekker		Lucifers
	Aansteker		Keukenpapier		Thermosfles
	Flessenopener		Afvalzakken		Potten
	Vershoudbakjes		Pannen		
	Servies		Roerlepels		

Bad/Sanitair

	Handdoeken		Sanitairproducten		Toiletpapier
	Sanitaire artikelen		Toiletborstel		Beker voor tandenpoetsen

Woonruimte

✓	Voorwerp	✓	Voorwerp	✓	Voorwerp
	Afvalemmer		Kaarten		Rugzak
	Autoatlas		Bezem		Slaapzakken
	Badhanddoeken		Blik		Schrijfgerei
	Badschoenen		Kaarsen		Schoenen
	Batterijen		Kleerhangers		Schoenpoetspro- ducten
	Beddengoed		Kleerborstel		Sportuitrusting
	Zak voor vuile was		Hoofdkussens		Stofzuiger
	Boeken		Landkaart		Zaklamp
	Campinggids/Lijst met standplaatsen		Medicijnen		Zakmes
	Verrekijker		Mobiele telefoon		Tafelkleed
	Brandblusser		Naaigerei		Drinkfles
	Gasfles		Regenkleding		Wasknijpers
	Insectenlamp		Reisapotheek		Waslijnen
	Insectwerende pro- ducten		Reisgids		

Voertuig/Gereedschap

	Afvaljerrycan		Gaslang		Sneeuwkettingen (winter)
	Adaptercontactdoos		Weefselband		Schroevendraaier
	CEE-adapter		Gietkan voor drink- water		Stroomcontroleur
	Draad		Kabelhaspel		Wielkeggen
	Reservewiel		Lijm		Verbandtrommel
	Reservelampen		Combinatietang		Wagenkrik
	Reservezekeringen		Compressor		Gevarendriehoek
	Hamer		Ogen		Waarschuwingspan- eel
	Gaffelsleutel		Slangadapter		Waarschu- wingsvest(en)
	Gasvuladapter		Slangklemmen		Waarschuwing- knipperlicht

Buitenbereik

	Afspankoord		Campingtafel		Slot
	Blaasbalg		Bagagespin		Snoer
	Campingstoelen		Grill		Tentharingen/span- banden

Documenten

✓	Voorwerp	✓	Voorwerp	✓	Voorwerp
	Adressenlijst		Autopapieren		Reispas
	Aanmeldingsbevestiging(en)		Rijbewijs		Reis- en kredietbrief
	Allergiepas		Inentingspas		Verzekeringspapieren
	Gebruiksaanwijzingen		Creditcard		Vignet/tolkaart
	Gebruiksaanwijzing voor medicijnen		Paspoort		Visum

Pos.	Component	Activiteit	Interval
1	Extra steunen	Smeren	Jaarlijks
2	Banden en velgen	Luchtdrukcontrole (zie sectie 14.6). Zichtcontrole op beschadigingen	Jaarlijks
3	Verlichting buiten	Functiecontrole	Jaarlijks
4	Gewrichten, scharnieren	Smeren	Jaarlijks
5	Koelkast, verwarming, boiler, kooktoestel, verlichting, sluitingen van luiken en deuren, toilet, veiligheidsgordels	Functiecontrole	Jaarlijks
6	Ramen, dakluiken	Functiecontrole, controle op lekkage	Jaarlijks
7	Kussens, gordijnen, rol-gordijnen	Zichtcontrole	Jaarlijks
8	Dichtingslijsten, -randen, -rubber	Op beschadigingen controleren	Jaarlijks
9	Watervoorziening	Controle op lekkage	Jaarlijks
10	Warmeluchtinstallatie	Functiecontrole, evt. rotor reinigen	Jaarlijks
11	Bevestiging van de bodemflap	Zichtcontrole	Jaarlijks
12	Hefbedophanging	Functiecontrole	Jaarlijks
13	Elektrische installatie	Functiecontrole	Jaarlijks
14	Luchtvering (speciale uitvoering)	Conserveren	Jaarlijks
15	Gasinstallatie	Officiële gaskeuring	Om de 2 jaar
16	Verbindingen tussen chassis en opbouw	Controle	Om de 2 jaar

Overdracht _____ Pos. 1-14	
Stempel van Bürstner-dealer	
Datum	Handtekening

1e jaar _____ Pos. 1-14	
Stempel van Bürstner-dealer	
Datum	Handtekening

2e jaar _____ Pos. 1-17	
Stempel van Bürstner-dealer	
Datum	Handtekening

3e jaar _____ Pos. 1-14	
Stempel van Bürstner-dealer	
Datum	Handtekening

4e jaar _____ Pos. 1-17	
Stempel van Bürstner-dealer	
Datum	Handtekening

5e jaar _____ Pos. 1-14	
Stempel van Bürstner-dealer	
Datum	Handtekening

6e jaar _____ Pos. 1-17	
Stempel van Bürstner-dealer	
Datum	Handtekening

7e jaar _____ Pos. 1-14	
Stempel van Bürstner-dealer	
Datum	Handtekening

8e jaar _____ Pos. 1-17	
Stempel van Bürstner-dealer	
Datum	Handtekening

12-V-boordnet.....	101
12-V-controlelicht.....	110
12-V-verbruikers, achteraf monteren.....	107
12-V-voorziening	
Inschakelen.....	108
Storingsopsporing.....	195
230-V-aansluiting.....	53, 112, 113
Storingsopsporing.....	194
230-V-boordnet.....	112
230-V-controlelicht.....	110
230-V-voorziening zie 230-V-aansluiting.....	112
230-V-zekeringenkast.....	118

A

Aanbouwonderdelen zie speciale uitvoeringen.....	16
Aanbouwonderdelen, vergrendelen.....	36
Aandraaimoment, wielen.....	189
Aanduidingen op de band.....	187
Aanhangerkoppeling.....	32
Kogelkop.....	32
Met afneembare trekhaak.....	32
Aansluitkabel zie 230-V-aansluiting.....	113
Aansluitschema, paneel (LT 96).....	121
Aanwijzingsstickers.....	184
Aardlekschakelaar.....	112
Controleren.....	118
Accu zie startaccu of woonruimteaccu ...	101, 102
Accu-alarm.....	110
Accubewaking.....	106
Accu-keuzeschakelaar.....	106
Accu-scheidingsschakelaar.....	106
Accuspanning, tonen.....	108
Achterasbelasting.....	32
Achteruitrijcamera.....	42
Afmetingen zie lengtemaattabel.....	206
Afstandsbediening Truma-apparaten	
Bluetooth.....	138
Mobiël netwerk.....	138
Afstandsbediening, centrale vergrendeling.....	59
Aftapkraan, afvalwatertank.....	157
Inbouwplaats.....	205
Aftapkranen, inbouwplaats.....	205
Afvalwaterhoeveelheid, tonen.....	109
Afvalwaterslang.....	158
Afvalwatertank.....	157
Leegmaken.....	158
Storingsopsporing.....	202
Verwarming.....	158
Verzorging.....	170
Vulstand, tonen.....	109

Afvoer	
Afvalwater.....	8
Fecaliën.....	8
Huisvuil.....	8
Antenneafstelling.....	55
Automatisch.....	54
ArMLEuning, instellen.....	47
Automatisch energiekeuze-systeem (AES).....	146

B

Band verwisselen zie wiel vervangen.....	188
Banden	
Algemene instructies.....	185
Bandenkeuze.....	186
Bandenspanning.....	191
Draagkracht.....	188
Kenmerk.....	187
Omgang met.....	187
Overmatige slijtage.....	17, 38, 185, 191
Basisuitrusting.....	25
Bed opbouwen.....	85
Bedden.....	83
Bedieningspaneel, heteluchtverwarming.....	126
Bedverbreding, éénpersoonsbedden.....	87
Bedverbreding, vergrendelen.....	36
Belading.....	27
Fietsenrek.....	30
Garage achter.....	29
Opbergruimte achter.....	29
Belading zie ook bijlading.....	27
Bepalingen m.b.t. tol in Europese landen.....	208
Bestuurdersstoel.....	46
ArMLEuning, instellen.....	47
In de lengte verstellen.....	46
RugLEuning, instellen.....	47
Stoel, draaien.....	46
Zithoek, instellen.....	46
Bijkomende uitrusting.....	25
Bijlading.....	23
Berekening.....	26
Samenstelling.....	25
Voorbeeld berekening.....	25
Bijlading zie ook belading.....	23
Binnendeur, storingsopsporing.....	204
Binnenverlichting	
Gloeilampen, vervangen.....	181
Storingsopsporing.....	194
Bodemvak.....	65
Openen.....	65
Sluiten.....	65
Boiler.....	124

Trefwoordenlijst

Boiler (Truma)	125
Gebruikswijzen	130
Inbouwplaats	205
Leegmaken	129
Storingsopsporing	197
Veiligheids-/aftapventiel	129
Warmwatervoorziening, inschakelen.....	128
Warmwatervoorziening, uitschakelen.....	129
Water, vullen	129
Brand	
Bestrijding.....	15
Handelen bij.....	15
Voorkomen	15
Brandstofvulopening	49
Brandveiligheid	15
Breedtelicht.....	180
Buitenaansluiting zie 230-V-aansluiting.....	53
Buitencontactdoos.....	119
Buitendouche	88
Aansluiten	88
Leegmaken	88
Buitenverlichting	
Controleren.....	38
Gloeilampen, vervangen.....	178
Storingsopsporing.....	194
Butaangas.....	20, 90

C

Campinggasflessen, gebruiken.....	21, 91
Capaciteit van de accu	100
Centrale vergrendeling	59
Afstandsbediening.....	59
Chassisnummer	184
Checklist	
Bij ingebruikname na stilstand	176
Bij stilstand in de winter.....	175
Bij tijdelijke stilstand.....	173
Verkeersveiligheid.....	38
Voor de reis.....	210
Voor het rijden	38
Circulatieluchtventilator	125
Condenswater.....	69, 70
Condenswater aan de schroefverbindingen aan de bodem van het voertuig	69
Condenswater aan het dubbele plexiglasraam	70
Contactdozen	
Buitencontactdoos	119
SAT-contactdoos	119
TV-contactdoos.....	119
USB-aansluiting.....	100
Contourverlichting.....	180
Controlelicht, 12-V-voorziening.....	110
Controlelicht, 230-V-voorziening	110
Controlelicht, toilet	162

Controles zie checklist	38, 173
Controles, officiële	177
Controletermijnen	177
Controletermijnen.....	177
Conventionele belasting.....	25

D

Daadwerkelijke massa	24
Dakluik met kliksluiting	
Openen.....	76
Sluiten.....	76
Verduisteringsrollo	76
Dakluik Skyroof	78
Continue ventilatie.....	79
Hor	80
Openen.....	78
Sluiten.....	79
Vouwverduistering.....	80
Dakluiken.....	75
Deuren	
Ingang deur.....	59
Onderhoudswerkzaamheden	178
Ontgrendelen	59
Slot.....	60
Storingsopsporing.....	204
Vergrendelen.....	59
Deuren, vergrendelen	36
Deurslot.....	60
Dichtheidsgarantie	
Bewijs controle op lekkage	13
Bürstner-garantievoorwaarden.....	11
Controle op lekkage (bewijsstukken)	14
Voertuiggegevens.....	13
Diepontlading.....	100
Dimlicht	179
Douche	159
Doucheaansluiting, buitendouche	88
Draaglasten	24
Drinkwatervulopening.....	152
Openen.....	152
Sluiten.....	152

E

Eénpersoonsbedden, ligvlak	87
Elektrische installatie	
230-V-aansluiting, storingsopsporing.....	194
Storingsopsporing.....	194
Veiligheidsinstructies	21
Verklaring van de begrippen	99
Verlichting, storingsopsporing.....	194
Elektroblok (EBL 30).....	105
Inbouwplaats.....	106
Stroomschema	120
Taken	105

Elektroblok, inbouwplaats	205	Gaskooktoestel zie ook fornuis.....	141
Externe gasaansluiting.....	92	Gaslucht	19, 89, 196
F		Gasvoorziening in Europese landen	208
Fecaliëntank		Gebruik van een aanhanger	18
Leegmaken.....	163	Algemene instructies.....	32
Verwijderen.....	163	Veiligheidsinstructies	18
Fecaliëntank zie toilet-cassette.....	163	Gebruikswijzen, boiler (Truma).....	130
Fietsenrek		Gebruikswijzen, heteluchtverwarming.....	130
Belading.....	30	Gebruikswijzen, klimaatregeling (Telair)	137
Fietsen, bevestigen	31, 32	Gebruikswijzen, klimaatregeling (Truma)	133
Neerlaatbaar	31	Gebruikswijzen, koelkast (Thetford).....	146
Niet neerlaatbaar.....	31	Gloeilampen, vervangen	
Rit met beladen fietsenrek	30	Binnenverlichting.....	181
Flatscreen		Buitenverlichting	178
Opbergen	68	Gloeilamptypen, buiten	181
Positioneren	68	Opbouwlamp	182
Fornuis	141	Verlichting achter	180
Inschakelen	142	Verlichting zijkant	180
Uitschakelen.....	142	Woonruimteverlichting.....	182
Fornuis zie gaskooktoestel of gasbakoven.....	140	Gordijnen, reinigen	167
G		Grill	143
Garage achter.....	29	Inschakelen.....	143
Garageluis.....	63	Uitschakelen	144
Gasaansluiting, extern.....	92	Grootlicht.....	179
Gasafsluitkranen	92	H	
Symbolen	92, 123	Handrem	51
Gasbakoven.....	141	Aantrekken.....	16
Inschakelen	143	Hefbed, elektrisch bedienbaar	83
Uitschakelen.....	144	Bedladder	84
Gasdrukregelaar	37	Neerlaten.....	83
Gasdrukregelaar, schroefverbindingen	91	Noodbedrijf.....	85
Gasflessen		Optillen	84
Veiligheidsinstructies	20, 90	Veiligheidsriemen, spannen	84
Vervangen	97	Hefsteunen	
Gasgrill.....	141, 143	Inklappen.....	53
Gasinstallatie		Lengte, verstellen.....	52
Algemene instructies	19	Uitklappen.....	52
Defect.....	196	Heftafel.....	82
Defect.....	19, 89	In de breedte verschuiven	82
Geen gas	196	In de lengte verschuiven	82
Omschakelautomaat	93	Ombouw tot bed-onderstel.....	82
Storingsopsporing.....	196	Tafelblad	82
Veiligheidsinstructies	19	Tafelblad, naar boven plaatsen	82
Gaskast	20, 90	Tafelpoot	82
Gaskookplaat.....	142	Heki-dakluis.....	77
Inschakelen	142	Hor.....	78
Uitschakelen.....	142	Openen.....	77
Gaskooktoestel		Sluiten.....	77
Inschakelen	141	Ventilatiestand.....	77
Reinigen	168	Vouwverduistering	78
Storingsopsporing.....	200	Heteluchtverwarming.....	125
Uitschakelen.....	141	Bedieningspaneel.....	126
		Circulatieluchtventilator	125
		Gebruikswijzen.....	130

Trefwoordenlijst

Inbouwplaats	205
Storingsopsporing	197
Hogedrukreiniger, wassen met	165
Hoofdschakelaar 12 V	108
Hoofdsteunen	48
Hoog gasverbruik	19, 89, 196
Hor, dakluik Skyroof	
Openen	80
Sluiten	80
Hor, reinigen	168
Hordeur	
Openen	61
Sluiten	61
Hulp op de Europese wegen	207

I

Inbouwapparatuur	123
Gebruiksaanwijzingen	16
Indicaties	
Accuspanning	108
Vulstand afvalwatertank	109
Vulstand watertank	109
Ingangsdeur	59, 60, 61
Vouwverduistering, openen	61
Vouwverduistering, sluiten	61
Ingangsdeur, binnen	
Openen	60
Vergrendelen	60
Ingangsdeur, buiten	
Openen	60
Vergrendelen	60
Ingebruikname	
Na stilstand in de winter	176
Na tijdelijke stilstand	176
Inspecties	177
Inspectieschema	213
Inspectiewerkzaamheden	177
Inwendige verzorging	167

K

Kabelhaspel	113
Kentekenbewijs	23
Kinderbedden	83
Kinderbeveiligingssystemen	44
Kledingkastverlichting	67
Klepslot	
Met greepkom	62
Openen	62, 63
Serviceluik	63
Sluiten	62, 64
Klimaatregeling (Telair)	
Filter, reinigen	171
Gebruikswijzen	137
Inschakelen	137
Storingsopsporing	199

Uitschakelen	138
Ventilatioerooster, reinigen	171
Verzorging	171
Klimaatregeling (Truma)	133
Afstandsbediening	134
Automatisch gebruik	134
Circulatielucht	135
Filter, reinigen	171
Gebruikswijzen	133
Inschakelen	134
Koeling	135
Luchtverdeling	134
Stille werking	136
Storingsopsporing	198
Timer	136
Uitschakelen	134
Verlichting	136
Verwarming	135
Verzorging	171
Koelkast	53, 144
Deurvergrendeling	149
Gebruikswijzen	146
Inschakelen	147
Omschakeling tussen energiebronnen	146
Storingsopsporing	200
Ventilatioerooster, wegnemen	144
Koelkastdeur	
In ventilatiestand vergrendelen	149
Openen	149
Sluiten	149
Koelkast-ventilatioerooster, wegnemen	144
Kookplaat	140
Krasbestendig oppervlak, verzorging	168
Kunstmatige ventilatie	16, 68
Kunststofdelen in het toilet en in de woonruimte, reinigen	167
Kussenstoffen, reinigen	167

L

Laadtoestand, tonen	
Startaccu	108
Woonruimteaccu	108
Lamp in de garage achter	67
Lampen	181
Reinigen	167
Lederen overtrekken, reinigen	167
Leeg gewicht	24
Lekwater in voertuig	202
Lengtemaattabel	206
Lichtschakelaar	
Toiletruimte	66
Woonruimte	66
Luchtuitstroomopeningen, instellen	125

M

Markies	57
Massa in rijklare toestand	24, 26
Mechanische hefsteunen	
Inklappen	53
Lengte, verstellen	52
Uitklappen	52
Meubelluiken	64
Openen	64, 65
Sluiten	64, 65
Meubelluiken, storingsopsporing	204
Meubeloppervlakken, reinigen	167
Milieu-instructies	8
Monitor, achteruitrijcamera	42

N

Noodontgrendeling	63
-------------------------	----

O

Officiële controles	177
Ombouw slapen, ligvlak	
éénpersoonsbedden	87
Ombouw tot bed-onderstel (heftafel)	82
Omgang met banden	187
Omschakelautomaat, gasinstallatie	93
Onderhoudswerkzaamheden	178
Deuren	178
Klimaatregeling (Telair)	171
Klimaatregeling (Truma)	171
Woonruimteaccu	178
Opbergruimte achter	29
Opbouwlamp	182
Oplegdruk	32
Oprijblokken	51
Opstap	51
Controlelicht	33
Elektrisch bedienbaar	33
Inklappen	34
Uitklappen	34
Verzorging	167
Opstelling van de zitplaatsen	48
Overladen	27
Overnachten, onderweg	209

P

Paneel (LT 96)	108
12-V-controlelicht	110
230-V-controlelicht	110
Aansluitschema	121
Accuspanning, tonen	108
Hoofdschakelaar 12 V	108
Toets voor waterpomp	110

Vulstand van de afvalwatertank, tonen	109
Vulstand van de watertank, tonen	109
Paneel zie ook indicaties	108
Parkeerlicht	179
Passagiersstoel	46
ArMLEuning, instellen	47
In de lengte verstellen	46
Rugleuning, instellen	47
Stoel, draaien	46
Zithoek, instellen	46
Persoonlijke uitrusting	26
Pilotenstoel zie bestuurdersstoel	
en passagiersstoel	46
Plattegronden	205
Propaangas	20, 90
PVC-vloerbedekking, reinigen	168

R

Raam, ingangsdeur	
Vouwverduistering, openen	61
Vouwverduistering, sluiten	61
Ramen	69
Rolhor	72
Verduistering	73
Vouwverduistering	72, 73
Reinigen zie verzorging	165
Reinigen, watertank	169
Reischecklists	210
Reiswiegen	83
Reminstallatie, storingsopsporing	193
Remmen	43
Controleren	43, 193
Reserveonderdelen	183
Richtingaanwijzer	179
Rijden met het voertuig	41
Rijsnelheid	42
Rolhor, raam	
Openen	72
Sluiten	72
Rolhor, reinigen	168
Rustspanning	99
Ruststroom	99

S

SAT-contactdoos	119
Satellietinstallatie	53, 55
Met automatische antenneafstelling	54, 55
Storingsopsporing	193
Serienummer	184
Service luiken	62
Klepslot	62, 63
Slaapplaatsen	206
Slutels	23

Trefwoordenlijst

Slot	
Ingangsdeur	60
Meubelluik	64
Serviceluik	62, 63
Sluiten	
Openen	78
Sluiten	78
Sneeuwkettingen.....	38
Speciale uitvoeringen	
Beschrijving.....	7
Kenmerk.....	7
Veiligheidsinstructies.....	16
Spoelbak, reinigen.....	168
Startaccu.....	101
Instructies.....	101
Laden.....	101
Ontlading.....	101
Spanning, tonen	108
Storingsopsporing.....	194
Stilstand	
In de winter	175
Tijdelijke	173
Stoelverwarming.....	47
Stores, reinigen	167
Storingsopsporing	
12-V-voorziening	195
230-V-aansluiting.....	194
Accu.....	194
Binnendeur.....	204
Boiler (Truma)	197
Elektrische installatie.....	194
Gasinstallatie	196
Gaskooktoestel.....	200
Heteluchtverwarming	197
Klimaatregeling (Telair).....	199
Klimaatregeling (Truma).....	198
Koelkast	200
Meubelluiken.....	204
Opbouw.....	204
Reminstallatie.....	193
Satellietinstallatie	193
Startaccu	194
Toilet.....	202
Verlichting	194
Verwarming.....	197
Watervoorziening.....	202
Woonruimteaccu.....	194
Stroomschema, binnen.....	120
Stroomschema's	120
Symbolen	
Gasafsluitkranen	92, 123
Voor instructies.....	7
T	
Tafel	
Draaien.....	81, 82
Reinigen	168
Tafels.....	81, 82
Tankdeksel zie brandstofvulopening.....	49
Tanken.....	49
Tapijtvloer, reinigen	168
Technisch toegelaten totale massa	24, 26
Technische gegevens	
Afmetingen	206
Slaapplaatsen.....	206
Televisie	35
Thetford-toilet	
Controlelicht	162
Spoelen	162
Toebehoren, aanbouw.....	16
Toegelaten totaalgewicht zie technisch toegelaten totale massa	24
Toilet.....	160
Controlelicht	162
Spoelen	161
Storingsopsporing.....	202
Vorbereiden.....	160
Zekering.....	116, 117
Toilet-cassette, bevestigingsbeugel.....	163
Toiletruimte	159
Lichtschakelaar	66
Ventileren	159
TV-contactdoos.....	119
TV-installatie.....	68
Typeplaatje	184
U	
Uitwendige verzorging	165
Uitzetbaar raam	70
Continue ventilatie.....	71
Openen.....	70, 71
Rolhor	72
Sluiten.....	71
Vouwverduistering.....	72
USB-aansluiting.....	100
V	
Vario-rolgordijn	74
Vaste tafel.....	81
Tafelblad, vergroten	81
Tafelblad, verkleinen	82
Tafelblad, verschuiven.....	81
Tafelpoot.....	81
Veiligheids-/aftapventiel boiler	129
Inbouwplaats.....	205

Veiligheidsgordels	43	Krasbestendig oppervlak	168
Juist dragen	44	Kunststofdelen binnen	167
Reinigen	168	Kussenstoffen	167
Veiligheidsinstructies	15	Lampen	167
Brandveiligheid	15	Lederen overtrekken	167
Elektrische installatie	21	Meubeloppervlakken	167
Gebruik van een aanhanger	18	Opstap	167
Kookplaat	140	PVC-vloerbedekking	168
Verkeersveiligheid	17	Rolhor	168
Waterinstallatie	21	Spoelbak	168
Wiel vervangen	188	Stores	167
Veiligheidsnet, hefbed	84	Tapijtvloer	168
Velgenmaat	188	Uitwendige verzorging	165
Velgtype	185	Veiligheidsgordel	168
Vensterruiten, reinigen	166	Vensterruiten	166
Ventileren	68	Verduisteringsrollo	168
Toiletruimte	159	Vouwverduistering	168
Verdeling van de hete lucht	125	Wassen	166
Verduisteringsrollo, dakluik met kliksluiting		Waterinstallatie	169
Openen	76	Waterleidingen	169
Sluiten	76	Watertank	169
Verduisteringsrollo, reinigen	168	Vloerverwarming, elektrisch	
Vergrendelingsknop, uitzetbaar raam	78	Inschakelen	132
Verkeersbepalingen in het buitenland	207	Overbelastingsbeveiliging	133
Verkeersveiligheid	38	Uitschakelen	133
Checklist	38	Voertuig, wassen	166
Instructies	17	Voertuigverlichting zie verlichting	178
Verlichting		Voor het rijden	23
Achter	180	Vorstgevaar	21, 151, 155
Gloeilampen, vervangen	178	Vouwverduistering, bestuurdersraam	
Lampen, reinigen	167	Openen	74
Storingsopsporing	194	Sluiten	74
Voor	179	Vouwverduistering, dakluik Skyroof	
Zijde	180	Openen	80
Verstikkingsgevaar	16, 68	Sluiten	80
Verwarming	124	Vouwverduistering, Heki-dakluik	
Circulatieluchtventilator	125	Openen	78
Eerste ingebruikname	124	Sluiten	78
Luchtuitstroomopeningen, instellen	125	Vouwverduistering, passagiersraam	
Storingsopsporing	197	Openen	74
Verdeling van de hete lucht	125	Verduisteren	74
Verwarming voor afvalwatertank en		Vouwverduistering, raam	
afvalwaterleidingen	158	Openen	72
Zekeringen	117	Sluiten	72
Verzorging	165	Vouwverduistering, raam ingangsdeur	
Afvalwatertank	170	Openen	61
Bij stilstand in de winter	175	Sluiten	61
Bij tijdelijke stilstand	173	Vouwverduistering, reinigen	168
Gaskooktoestel	168	Vouwverduistering, Remis	49
Gordijnen	167	Vouwverduistering, voorruit	
Hogedrukreiniger, wassen met	165	Openen	73
Hor	168	Verduisteren	73
In de winter	172	Vulstand van de afvalwatertank, tonen	109
Inwendige verzorging	167	Vulstand van de watertank, tonen	109
Klimaatregeling (Telair)	171		
Klimaatregeling (Truma)	171		

Trefwoordenlijst

W

Waarschuingsstickers	184
Wassen met hogedrukreiniger	165
Waterhoeveelheid, tonen	109
Waterinstallatie	152
Drinkwatervulopening	152
Leegmaken	155
Ontsmetten	170
Reinigen	169
Veiligheidsinstructies	21
Verzorging	169
Vullen	153
Waterleidingen, reinigen	169
Waterpomp	151, 153
Inbouwplaats	205
Regelknop	110
Watertank	152
Inbouwplaats	205
Overloop	154
Reinigen	169
Vulstand, tonen	109
Water, aftappen	155
Water, bijvullen	154
Watervoorziening	
Algemeen	151
Storingsopsporing	202
Wegenwacht in Europa	207
Werkblad, reinigen	168
Wiel vervangen	188
Aandraaimoment	189
Wiel, vervangen	190
Wielkeggen	51

Wintercamping	209
Wintergebruik	172
Winterverzorging	172
Woonruimteaccu	102
Accu-alarm	110
Inbouwplaats	205
Instructies	102
Onderhoudswerkzaamheden	178
Spanning, tonen	108
Storingsopsporing	194, 196
Woonruimteverlichting	182

Z

Zekering 230 V	118
Inbouwplaats	205
Zekeringen	114
Aan het elektroblok EBL 30	116
In de stoelconsole van	
de bestuurdersstoel	115
Naast de EBL 30	115
Voor Thetford-toilet	116, 117
Voor verwarming afvalwaterleidingen	117
Zekering 230 V	112, 118
Zekeringen 12 V	114
Zekeringen 12 V	114
Voor Thetford-toilet	116, 117
Voor verwarming afvalwaterleidingen	117
Zitgroep, tot bed ombouwen	85
Zonnepanelen	111
Zonneregelaar	111