

Agli utenti di questo manuale...

I collaboratori della nostra società si congratulano con Lei per l'acquisto del Suo nuova casa mobile Bürstner. Avete acquistato un veicolo di grande valore con cui passerete delle bellissime giornate.

Affinché possiate sempre controllare e utilizzare il Vostro autocaravan in modo corretto ma soprattutto semplice, già al momento della consegna presso il concessionario Bürstner ricevete delle istruzioni dettagliate riguardo a tutte le funzioni importanti.

Nel trovare la soluzione ai quesiti relativi all'uso dell'autocaravan Vi accompagnano quindi questo manuale, le istruzioni per l'uso del produttore del veicolo di base e le istruzioni per l'uso dei produttori degli apparecchi.

Prima di iniziare il primo viaggio

Utilizzate il presente manuale non soltanto come opera di consultazione, ma rendetelo uno strumento a Voi del tutto familiare.

Compilate le schede della garanzia degli apparecchi montati e degli accessori opzionali nelle istruzioni separate e speditele ai produttori degli apparecchi. In questo modo assicurate il diritto di garanzia per tutti gli apparecchi.

1	Introduzione	9	4.11	Catene da neve (accessorio opzionale)	42
1.1	Note generali	10	4.12	Sicurezza stradale	43
1.2	Istruzioni ambientali	10			
2	Garanzia di impermeabilità	13	5	Durante il viaggio	45
2.1	Condizioni di garanzia Bürstner	13	5.1	Guidare	45
2.2	Dimostrazione prove di impermeabilità.....	15	5.2	Telecamera retromarcia (accessorio opzionale).....	46
2.2.1	Dati del veicolo	15	5.3	Velocità di marcia	46
2.2.2	Prova di impermeabilità (dimostrazioni).....	16	5.4	Freni	47
			5.5	Sospensione pneumatica Goldschmitt (accessorio opzionale)	47
3	Sicurezza	17	5.6	Cinture di sicurezza	48
3.1	Protezione antincendio	17	5.6.1	Note generali.....	48
3.1.1	Come evitare i pericoli di incendio.....	17	5.6.2	Come indossare correttamente le cinture di sicurezza.....	48
3.1.2	Operazioni antincendio	17	5.7	Seggiolini per bambini.....	49
3.1.3	In caso di incendio	17	5.8	Blocco di sicurezza per bambini Isofix (accessorio opzionale)	51
3.2	Note generali.....	18	5.9	Sedili di pilotaggio per sedile del conducente e del passeggero	52
3.3	Sicurezza stradale	19	5.10	Sedile supplementare con tavolo ribaltabile (a seconda del modello) (accessorio opzionale).....	52
3.4	Rimorchio.....	20	5.11	Riscaldamento del sedile (accessorio opzionale).....	53
3.5	Impianto del gas.....	21	5.12	Poggiatesta.....	54
3.5.1	Note generali.....	21	5.13	Disposizione dei posti a sedere.....	54
3.5.2	Bombole del gas.....	22	5.14	Tendina oscurante pieghevole nella cabina di guida.....	55
3.6	Impianto elettrico.....	23	5.14.1	Tendina oscurante plissettata	55
3.7	Impianto idrico.....	23	5.15	Tendina oscurante pieghevole Remis (parzialmente accessorio opzionale)	55
4	Prima della partenza	25	5.16	Rifornimento di carburante.....	56
4.1	Chiavi.....	25	5.17	Rabbocco AdBlue® (veicolo di base Citroen)	56
4.2	Immatricolazione.....	25	6	Posizionamento veicolo	59
4.3	Carico utile	25	6.1	Freno a mano	59
4.3.1	Definizioni	26	6.2	Scalino di ingresso.....	59
4.3.2	Calcolo del carico utile	28	6.3	Cunei livellatori.....	59
4.3.3	Come caricare correttamente il veicolo.....	29	6.4	Cunei d'arresto	59
4.3.4	Garage di coda/gavone di coda.....	31	6.5	Puntelli.....	60
4.3.5	Supporto per la ruota di scorta (accessorio opzionale)	32	6.5.1	Note generali.....	60
4.3.6	Portabiciclette (accessorio opzionale)	32	6.5.2	Piedini di stazionamento (accessorio opzionale).....	60
4.3.7	Portapacchi (accessorio opzionale)	34	6.5.3	Piedini di stazionamento (AL-KO) (accessorio opzionale).....	61
4.4	Rimorchio.....	36	6.6	Collegamento a 230 V	62
4.5	Gancio di traino (accessorio opzionale)	36	6.7	Frigorifero	62
4.6	Scalino di ingresso a comando elettrico (parzialmente accessorio opzionale)	37	6.8	Impianto satellitare (accessorio opzionale).....	62
4.7	Impianto televisivo (accessorio opzionale)	39	6.8.1	Impianto satellitare con selezione manuale del satellite (TeleSat)	63
4.8	Coperchi del lavello e dello scolapiatti (parzialmente accessorio opzionale)	39			
4.9	Fissaggio delle parti supplementari.....	40			
4.10	Regolatore del gas	41			

Indice

6.8.2	Impianto satellitare con orientamento automatico dell'antenna (Teleco).....	64	7.10	Aerazione	86
6.8.3	Impianto satellitare con orientamento automatico dell'antenna (Oyster Premium)	66	7.11	Finestre	87
6.9	Tenda (accessorio opzionale).....	68	7.11.1	Finestra apribile	88
7	Abitare	69	7.11.2	Finestra scorrevole con bloccaggio a pressione.....	90
7.1	Chiusura centralizzata (accessorio opzionale).....	69	7.11.3	Oscurante a rullo e zanzariera a rullo.....	90
7.2	Porta di ingresso	70	7.11.4	Tendina oscurante pieghevole e zanzariera a rullo	91
7.2.1	Porta di ingresso, lato esterno	70	7.11.5	Tendine oscuranti pieghevoli del parabrezza e dei finestrini della cabina guida	92
7.2.2	Porta di ingresso, lato interno	71	7.12	Tenda a rullo Vario.....	94
7.2.3	Finestra porta di ingresso (parzialmente accessorio opzionale).....	71	7.13	Oblò	94
7.2.4	Protezione pieghevole contro gli insetti alla porta di ingresso (parzialmente accessorio opzionale).....	72	7.13.1	Oblò a scatto	95
7.3	Sportelli esterni.....	72	7.13.2	Oblò Heki (parzialmente accessorio opzionale).....	96
7.3.1	Serratura dello sportello con impugnatura.....	73	7.13.3	Oblò Omni-Vent con ventilatore (accessorio opzionale).....	98
7.3.2	Sbloccaggio di emergenza dello sportello del garage.....	73	7.13.4	Oblò Skyroof (parzialmente accessorio opzionale).....	99
7.3.3	Serratura dello sportello con bottone automatico	74	7.14	Tetto scorrevole elettrico (accessorio opzionale).....	102
7.3.4	Serratura dello sportello unità di servizio.....	75	7.15	Tavolo	103
7.3.5	Serratura dello sportello, quadrata	75	7.15.1	Tavolo fisso.....	104
7.4	Sportelli dei mobili	76	7.15.2	Tavolo sospeso.....	104
7.4.1	Sportelli dei mobili con bottone automatico	76	7.15.3	Tavolo rialzabile.....	106
7.4.2	Sportelli dei mobili con maniglia e bottone automatico	76	7.15.4	Tavolo rialzabile, divisibile.....	107
7.4.3	Sportelli dei mobili con maniglia e listello di sblocco	77	7.15.5	Tavolino da salotto (a seconda del modello)	108
7.4.4	Sportelli dei mobili con maniglia di sbloccaggio.....	77	7.16	Letti	109
7.5	Copertura scomparto del pavimento	78	7.16.1	Letto fisso (molla a pressione a gas) ...	109
7.6	Sedili, rotazione.....	78	7.16.2	Letto fisso (zona testa regolabile).....	109
7.7	Interruttore luci.....	79	7.16.3	Letto fisso, regolabile in altezza tramite sistema idraulico (accessorio opzionale).....	110
7.7.1	Zona di ingresso	79	7.16.4	Letto fisso, regolabile in altezza tramite sistema di cinghie (accessorio opzionale).....	110
7.7.2	Zona interna	80	7.16.5	Letto basculante a comando elettrico (Ixeo TL).....	111
7.7.3	Comando delle luci (Ixeo T).....	81	7.16.6	Letto basculante a comando elettrico (Ixeo Time, Ixeo T, Lyseo TD).....	114
7.7.4	Luce armadio guardaroba (parzialmente accessorio opzionale).....	82	7.16.7	Letto basculante a comando elettrico nella parte posteriore (Lyseo TD) (accessorio opzionale).....	117
7.7.5	Torcia nel garage di coda	82	7.17	Trasformazione delle dinette per la notte	120
7.8	Faretto	83	7.17.1	Trasformazione della mezza dinette in letto extra.....	123
7.9	Supporto per schermo piatto	83	7.17.2	Trasformazione della mezza dinette in letto trasversale (con cuscino aggiuntivo posizionato sul tavolo).....	123
7.9.1	Supporto su colonna.....	84			
7.9.2	Supporto con braccio snodato.....	84			
7.9.3	Supporto a parete	85			
7.9.4	Supporto con leva di sbloccaggio	85			
7.9.5	Supporto, orientabile	86			

7.17.3	Trasformazione della dinette a L in letto trasversale (con cuscino aggiuntivo posizionato sul tavolo)124	9.7	Pannello di controllo LT 96.....155
7.17.4	Trasformazione della dinette a L in letto trasversale (senza cuscino aggiuntivo posizionato sul tavolo)125	9.7.1	Tasto per l'alimentazione a 12 V155
7.17.5	Trasformazione della dinette a L in letto trasversale (Ixeo IT 680, Lyseo TD 590).....126	9.7.2	Indicatore volt/serbatoio per la tensione delle batterie e livelli serbatoi acqua e acque grigie.....156
7.17.6	Trasformazione della dinette a L in letto trasversale (Ixeo IT 734).....126	9.7.3	Tasto pompa dell'acqua.....157
7.17.7	Trasformazione della mezza dinette in letto trasversale (con cuscino aggiuntivo e allargamento letto).....127	9.7.4	Allarme batteria per la batteria dell'abitacolo.....157
7.17.8	Trasformazione della dinette contrapposta in letto trasversale128	9.7.5	Spia di controllo a 12 V.....158
7.17.9	Superficie utile letti singoli (accessorio opzionale)128	9.7.6	Spia di controllo a 230 V158
7.18	Raccordo doccia per doccia esterna (accessorio opzionale)129	9.8	Pannello di controllo LT 633 (Ixeo T)...158
8	Impianto del gas131	9.9	Impianto ad energia solare (accessorio opzionale).....161
8.1	Note generali.....131	9.10	Rete di bordo a 230 V.....162
8.2	Bombole del gas.....132	9.10.1	Collegamento a 230 V (presa CEE).....163
8.3	Rubinetti di arresto del gas.....134	9.10.2	Collegare ad un'alimentazione a 230 V.....163
8.4	Presa gas esterna (accessorio opzionale)135	9.11	Fusibili165
8.5	Impianto di commutazione per bombole del gas (accessorio opzionale)136	9.11.1	Fusibili 12 V.....165
8.6	Come sostituire le bombole del gas.....140	9.11.2	Fusibile a 230 V.....171
9	Impianto elettrico.....141	9.12	Presa esterna (accessorio opzionale)172
9.1	Istruzioni di sicurezza generali.....141	9.13	Schemi elettrici173
9.2	Definizioni141	9.13.1	Schema elettrico interno (EBL 119)173
9.3	Presa USB (parzialmente accessorio opzionale) ...142	9.13.2	Schema elettrico interno (EBL 630, sistema bus)174
9.4	Rete di bordo a 12 V143	9.13.3	Schema di collegamento, pannello di controllo (LT 96).....175
9.4.1	Selettore radio (accessorio opzionale)143	9.13.4	Schema di collegamento, pannello di controllo (LT 633).....176
9.4.2	Batteria di avviamento.....144	9.13.5	Schema elettrico esterno177
9.4.3	Batteria dell'abitacolo145	10	Apparecchi montati.....179
9.4.4	Caricare le batterie tramite alimentazione a 230 V147	10.1	Note generali.....179
9.4.5	Caricare le batterie tramite il motore del veicolo147	10.2	Riscaldamento e boiler.....180
9.5	Centralina elettrica (EBL 119).....148	10.2.1	Come riscaldare correttamente.....181
9.5.1	Interruttore staccabatteria149	10.2.2	Riscaldamento ad aria calda e boiler con centralina di controllo digitale CP plus.....181
9.5.2	Selettore batteria150	10.2.3	Riscaldamento ad acqua calda e boiler Alde (accessorio opzionale)188
9.5.3	Controllo batteria150	10.2.4	Camino da parete.....196
9.5.4	Carica della batteria150	10.2.5	Riscaldamento elettrico del pavimento (accessorio opzionale).....196
9.6	Centralina elettrica (EBL 630) (Ixeo T)151	10.3	Impianto di climatizzazione (accessorio opzionale).....197
9.6.1	Controllo batteria154	10.3.1	Impianto di climatizzazione Truma Aventa197
9.6.2	Carica della batteria154	10.3.2	Telair.....201
		10.4	Comando di terminali tramite app (accessorio opzionale).....203
		10.5	Area cottura204
		10.5.1	Fornello a gas205
		10.5.2	Forno a gas (Dometic) (accessorio opzionale).....206

Indice

10.5.3	Forno a microonde.....	208	12.4	Cappa di aspirazione.....	247
10.5.4	Cappa di aspirazione (accessorio opzionale).....	209	12.5	Impianto di climatizzazione	248
10.6	Frigorifero.....	210	12.5.1	Truma.....	248
10.6.1	Griglia di aerazione del frigorifero.....	210	12.5.2	Telair.....	248
10.6.2	Dometic SMSE/AES.....	212	12.6	Cura invernale	249
10.6.3	Thetford N3000 E/A.....	216	12.6.1	Preparazione.....	249
10.6.4	Thetford N97	219	12.6.2	Funzionamento invernale	249
10.6.5	Bloccaggio della porta del frigorifero.....	221	12.6.3	Alla fine della stagione invernale	250
11	Dispositivi igienico-sanitari.....	225	12.7	Inattività	250
11.1	Alimentazione idrica, note generali.....	225	12.7.1	Inattività temporanea	250
11.2	Impianto idrico.....	226	12.7.2	Inattività nel periodo invernale.....	252
11.2.1	Serbatoio dell'acqua	226	12.7.3	Rimessa in esercizio del veicolo dopo un periodo di fermo temporaneo o dopo un periodo di fermo invernale.....	253
11.2.2	Bocchettone di riempimento dell'acqua potabile	226	13	Manutenzione.....	255
11.2.3	Riempimento dell'impianto idrico.....	226	13.1	Revisioni ufficiali	255
11.2.4	Rabbocco dell'acqua.....	229	13.2	Interventi di ispezione	255
11.2.5	Chiusura/apertura del dispositivo di troppo-pieno	229	13.3	Interventi di manutenzione.....	256
11.2.6	Scarico dell'acqua (maniglia girevole con dispositivo di troppo-pieno)	230	13.4	Porte.....	256
11.2.7	Svuotamento dell'impianto idrico	230	13.5	Batteria dell'abitacolo	256
11.3	Impianto delle acque grigie	232	13.6	Cappa di aspirazione.....	256
11.3.1	Scarico delle acque grigie	232	13.7	Riscaldamento ad acqua calda Alde... ..	257
11.3.2	Riscaldamento per il serbatoio delle acque grigie e per le tubazioni delle acque grigie (accessorio opzionale).....	234	13.7.1	Controllo del livello del liquido.....	257
11.4	Vano WC.....	235	13.7.2	Aggiunta di liquido del circuito di riscaldamento.....	257
11.5	Toilette	235	13.7.3	Sfiato del sistema di riscaldamento	258
11.5.1	Preparazione della toilette	236	13.8	Sostituzione delle lampade ad incandescenza, all'esterno	258
11.5.2	Toilette orientabile	237	13.8.1	Luci frontali.....	259
11.5.3	Toilette con banco fisso	238	13.8.2	Luci posteriori (Lyseo TD).....	260
11.5.4	Svuotare il serbatoio fecale	239	13.8.3	Luci posteriori (Ixeo T).....	260
12	Cura	241	13.8.4	Luci laterali	261
12.1	Cura degli esterni	241	13.8.5	Tipi di lampade ad incandescenza per illuminazione esterna.....	261
12.1.1	Note generali	241	13.9	Sostituzione delle lampade ad incandescenza, all'interno	262
12.1.2	Lavaggio con pulitori ad alta pressione	241	13.9.1	Lampada a soffitto	262
12.1.3	Lavaggio del veicolo	241	13.9.2	Faretto (mobile).....	263
12.1.4	Finestre in vetro acrilico	242	13.9.3	Lampada a parete.....	263
12.1.5	Scalino di ingresso.....	242	13.10	Pezzi di ricambio.....	264
12.1.6	Sospensione pneumatica (Goldschmitt).....	243	13.11	Targhetta del modello.....	265
12.2	Cura dell'interno	243	13.12	Etichette adesive informative e di riferimento	265
12.2.1	Superficie antigraffio (piano cucina e tavolo) (accessorio opzionale)	245	14	Ruote e pneumatici	267
12.3	Impianto idrico.....	245	14.1	Note generali	267
12.3.1	Pulizia del serbatoio dell'acqua	245	14.2	Scelta dei pneumatici.....	268
12.3.2	Pulizia delle tubature dell'acqua.....	246	14.3	Denominazioni sui pneumatici.....	269
12.3.3	Disinfezione dell'impianto idrico	246	14.4	Uso dei pneumatici.....	269
12.3.4	Pulizia del serbatoio delle acque grigie	247	14.5	Sostituzione delle ruote	269
			14.5.1	Note generali	269
			14.5.2	Coppia di serraggio.....	271
			14.5.3	Sostituire la ruota.....	272

14.6	Supporto per la ruota di scorta (accessorio opzionale)	273	15.13	Scocca	293
14.7	Pressione dei pneumatici	274	15.14	Letto basculante a comando elettrico (Ixeo TL)	293
15	Ricerca dei guasti	277	16	Accessori opzionali	295
15.1	Sospensione pneumatica (Goldschmitt)	277	16.1	Pesi degli accessori opzionali.....	295
15.2	Impianto frenante	277	17	Dati tecnici	299
15.3	Impianto satellitare.....	277	17.1	Veduta piante	299
15.4	Impianto elettrico.....	278	17.2	Tabella delle misure longitudinali/posti letto	308
15.5	Impianto del gas.....	281	18	Consigli utili.....	309
15.6	Riscaldamento/boiler	281	18.1	Norme sulla circolazione stradale all'estero	309
15.6.1	Riscaldamento/boiler con centralina di controllo digitale CP plus.....	282	18.2	Assistenza sulle strade d'Europa	309
15.6.2	Riscaldamento/boiler Alde	284	18.3	Rifornimento di gas negli stati europei.....	310
15.7	Impianto di climatizzazione	285	18.4	Disposizioni sul pedaggio negli stati europei.....	310
15.7.1	Truma.....	285	18.5	Consigli per il pernottamento sicuro durante il viaggio	311
15.7.2	Telair	286	18.6	Consigli per campeggiatori invernali....	311
15.8	Area cottura	286	18.7	Schede di controllo da viaggio	312
15.8.1	Fornello a gas/forno a gas.....	286	19	Piano di ispezione	315
15.9	Cappa di aspirazione	287			
15.10	Forno a microonde	287			
15.11	Frigorifero	287			
15.11.1	Note generali.....	287			
15.11.2	Dometic SMSE/AES	289			
15.11.3	Thetford N 3000 E/A	290			
15.11.4	Thetford N 97	290			
15.12	Alimentazione idrica.....	291			

Leggere attentamente in queste istruzioni per l'uso prima di utilizzare per la prima volta il veicolo!

Le istruzioni per l'uso devono essere sempre a portata di mano sul veicolo. Consegnare anche ad eventuali altri utilizzatori tutte le disposizioni di sicurezza.



- ▶ La mancata osservanza di questo simbolo può mettere in pericolo le persone.



- ▷ La mancata osservanza di questo simbolo può danneggiare il veicolo o l'interno del veicolo.



- ▷ Questo simbolo indica eventuali suggerimenti o particolarità.



- ▷ Questo simbolo indica il rispetto dell'ambiente.

Le presenti istruzioni per l'uso contengono paragrafi in cui sono descritti le dotazioni o gli accessori opzionali. Queste paragrafi sono contrassegnate in modo particolare. È possibile che il Vostro veicolo non sia dotato di questi accessori opzionali. La dotazione del veicolo può, per il motivo sopra citato, variare nelle descrizioni e nelle figure.

Il veicolo può inoltre essere dotato di ulteriori accessori opzionali che non vengono descritti in queste istruzioni per l'uso.

Gli accessori opzionali sono descritti solo se è necessaria una spiegazione tecnica.

Osservare inoltre le istruzioni d'uso in allegato.



- ▷ Le indicazioni "destra", "sinistra", "avanti", "indietro" si riferiscono sempre al veicolo visto in senso di marcia.
- ▷ Tutte le indicazioni di dimensione e di peso sono approssimative.

Nel caso in cui il veicolo subisse danni a seguito della mancata osservanza delle indicazioni illustrate nelle presenti istruzioni per l'uso, viene a mancare il diritto di garanzia.

I nostri veicoli vengono costantemente perfezionati. Pertanto ci riserviamo il diritto di effettuare modifiche su forma, dotazione e tecnica. Per questo motivo, dal contenuto delle presenti istruzioni per l'uso non potrà essere dedotto alcun diritto nei confronti del produttore. Le presenti istruzioni per l'uso descrivono le dotazioni conosciute ed introdotte fino al momento della stampa.

La ristampa, la traduzione e/o riproduzione delle presenti istruzioni per l'uso, anche per sommi capi, non sono ammesse senza previa autorizzazione del produttore.

1.1 Note generali

Il veicolo è costruito secondo lo standard tecnico e secondo le normative riconosciute in materia di sicurezza tecnica. Tuttavia si corre il pericolo di lesioni per le persone o di danneggiare il veicolo se non si rispettano le istruzioni di sicurezza contenute nelle presenti istruzioni per l'uso.

Prima della prima messa in funzione, equipaggiare il veicolo con la dotazione prevista per legge (p. es. cassetta del pronto soccorso, gilet di segnalazione, triangolo di segnalazione, ecc.). Per i viaggi all'estero, prestare attenzione alle diverse disposizioni nazionali in materia di dotazione.

Utilizzare il veicolo solo in condizioni tecniche perfette. Attenersi alle istruzioni per l'uso.

Far riparare subito da personale specializzato eventuali guasti che pregiudicano la sicurezza delle persone o del veicolo. Per evitare ulteriori danni, in caso di guasti e anomalie occorre tenere presente l'obbligo di salvataggio imposto all'utente.

Far ispezionare e riparare l'impianto frenante e del gas del veicolo unicamente da un'officina specializzata autorizzata.

Eventuali modifiche alla scocca devono essere eseguite solo dietro approvazione del costruttore.

Il veicolo è destinato unicamente al trasporto di persone. Trasportare accessori e bagaglio da viaggio solo fino al raggiungimento del carico massimo tecnicamente ammesso.

Attenersi agli intervalli per ispezioni e controlli indicati dal costruttore.

1.2 Istruzioni ambientali



- ▷ Rispettare la quiete e la pulizia della natura.
- ▷ Il principio di base è il seguente: Tutte le acque grigie e i rifiuti domestici non devono essere scaricati nei pozzetti di raccolta stradali o all'aria aperta.
- ▷ Raccogliere le acque grigie esclusivamente nel serbatoio delle acque grigie o, all'occorrenza, in altri recipienti idonei.
- ▷ Il serbatoio delle acque grigie e la cassetta della toilette o il serbatoio fecale devono essere svuotati solo nei punti di smaltimento dei campeggi, o nei punti di smaltimento appositamente previsti. Rispettare le indicazioni nelle aree di stationamento delle città o dei comuni di soggiorno, o informarsi sui stazioni di smaltimento disponibili.
- ▷ Svuotare il più spesso possibile il serbatoio delle acque grigie, anche se non completamente pieno (igiene).
- ▷ Per quanto possibile, dopo ogni scarico risciacquare con acqua potabile il serbatoio delle acque grigie ed eventualmente la tubazione di scarico.
- ▷ Non lasciare che la cassetta della toilette o il serbatoio fecale si riempiano troppo. Provvedere immediatamente a svuotare la cassetta della toilette o il serbatoio fecale al più tardi quando l'indicatore di pieno si accende.
- ▷ Durante il viaggio differenziare i rifiuti domestici in vetro, lattine di alluminio, plastica e rifiuti umidi. Informarsi sui punti di smaltimento disponibili del comune ospitante. I rifiuti domestici non devono essere lasciati nei cestini dei parcheggi.



- ▷ Svuotare i cestini possibilmente spesso nei contenitori o nei container previsti. In questo modo si evitano a bordo odori spiacevoli ed accumuli di spazzatura problematici.
- ▷ Non lasciare inutilmente acceso il motore del veicolo quando è in sosta. Durante il funzionamento a vuoto un motore a freddo esala particolarmente numerose sostanze dannose. La temperatura di esercizio del motore viene raggiunta più velocemente durante la marcia.
- ▷ Per la toilette, utilizzare prodotti chimici ecologici e biodegradabili in dosi minime.
- ▷ In caso di soggiorni prolungati all'interno di città e comuni, cercare aree di sosta specifiche per autocaravan. Informarsi sui punti di sosta disponibili.
- ▷ Lasciare sempre pulite le aree di stazionamento.

2.1 Condizioni di garanzia Bürstner



1. La BÜRSTNER GmbH & Co. KG, Weststraße 33, 77694 Kehl (Garante) offre per i veicoli da lei prodotti dall'anno 2019 una garanzia di impermeabilità di 10 anni - comunque al massimo fino a un chilometraggio totale di 120.000 km - che garantisce che i componenti di seguito elencati della caravan/dell'autocaravan sono impermeabilizzati in modo da impedire la penetrazione di umidità dall'esterno verso l'interno (abitacolo) in condizioni di utilizzo normale, conforme alle clausole contrattuali e non commerciali.

Giunture esterne:

- Tetto/parete laterale
- Tetto/parete di coda
- Tetto/cabina di guida
- Pareti/sottoscocca
- Telaio/sottoscocca

Giunture di tenuta esterne tra componenti dell'equipaggiamento e le sezioni della scocca:

- Porte
- Finestre
- Sportelli di servizio e garage
- Oblò a tetto
- Dispositivi per il riempimento d'acqua
- Sportelli alimentazione elettrica

Il beneficiario della garanzia è responsabile di dimostrare l'esistenza di un caso di garanzia per il veicolo.

2. Se è dimostrato un caso di garanzia dovuto a un'impermeabilizzazione difettosa (cfr. punto 1.), nell'ambito delle condizioni di garanzia il garante è tenuto soltanto a correggere le parti del veicolo interessate mediante riparazione gratuita oppure a sostituire tali parti, a seconda della forma di rimozione della permeabilità che il garante reputa più idonea. I lavori necessari vengono eseguiti dal garante o da un'officina da questo autorizzata nel rispetto delle direttive del garante. Se durante la rimozione della permeabilità intervengono costi aggiuntivi rispetto allo stato originale, dovuti a interventi di installazione o altre modifiche del veicolo, questi costi sono a carico del beneficiario della garanzia. I costi per interventi in garanzia che non sono stati eseguiti dal beneficiario della garanzia né da un'officina autorizzata dal garante, non sono rimborsabili, a prescindere dall'esistenza di un caso di garanzia. Il beneficiario della garanzia non può far valere ulteriori reclami nei confronti del garante, in particolare per quanto riguarda una fornitura successiva, un recesso dal contratto d'acquisto, una riduzione o un rimborso per danni (anche in caso di danni conseguenti), nonché un rimborso per danni conseguenti diretti o indiretti, materiali o immateriali. Sono esclusi, ad esempio, reclami per il rimborso di spese di trasporto o viaggio, spese di traino, - riduzione dell'attività o indennità di vacanza, nonché per un irregolare uso del veicolo. I diritti legali del beneficiario della garanzia verso il suo venditore non sono inficiati dalla presente garanzia. I diritti di garanzia legali del beneficiario della garanzia nei confronti del suo venditore permangono a prescindere dai diritti derivanti dalla presente garanzia.

3. Il periodo di garanzia decorre, a prescindere da quale evento si è verificato per primo, dal giorno della prima immatricolazione o dal giorno della consegna del veicolo al primo acquirente, comunque al più tardi un anno dalla prima consegna del veicolo al concessionario.
La validità corrisponde alla durata di idoneità all'uso del veicolo, comunque non oltre 10 anni e fino a un chilometraggio massimo di 120.000 km, a prescindere da quale dei due eventi intercorre per primo. La garanzia non è inficiata da un passaggio di proprietà del veicolo. La garanzia scade se non vengono eseguite le ispezioni annuali obbligatorie specificate al punto 4. L'esecuzione di interventi in garanzia non proroga il periodo di garanzia, né comporta un inizio ex-novo di tale periodo.
4. Presupposto per la validità di un caso di garanzia è che il veicolo venga presentato annualmente a un'officina autorizzata BÜRSTNER per l'esecuzione di una prova di impermeabilità. Questa prova deve essere eseguita ogni anno il mese 11-13 dall'inizio del periodo di garanzia (cfr. punto 3.). I costi per l'esecuzione della prova di impermeabilità sono a carico del beneficiario della garanzia. Reclami del beneficiario della garanzia in relazione alla presente garanzia sussistono solo se è dimostrato che sono state eseguite regolarmente le prove di impermeabilità annuali presso un'officina autorizzata BÜRSTNER.
La dimostrazione comprende anche una prova d'ispezione compilata dal concessionario autorizzato BÜRSTNER. La prova della regolare esecuzione delle prove di impermeabilità deve essere presentata dal beneficiario della garanzia.
5. La presenza di infiltrazioni o umidità causata da permeabilità deve essere segnalata in forma testuale dal beneficiario della garanzia a un'officina autorizzata BÜRSTNER entro 15 giorni dall'esserne venuti a conoscenza. L'ignoranza dovuta a negligenza e negligenza aggravata è considerata equivalente alla conoscenza. Determinante ai fini della concessione della scadenza di 15 giorni è l'arrivo della segnalazione presso un'officina autorizzata BÜRSTNER. La segnalazione deve essere allegata al certificato di garanzia. Qualora la segnalazione della permeabilità non pervenga entro i tempi stabiliti e nella forma corretta, non sussiste alcun diritto in merito alla presente garanzia.
6. La necessità e il tipo e ambito della rimozione della permeabilità saranno valutati esclusivamente dal garante o dalle sue officine autorizzate.
7. Si escludono reclami in garanzia in caso di:
 - Calamità naturali (ad es. inondazione, grandinata ecc.) e danni causati da animali di qualsiasi tipo
 - Danni causati da un incidente
 - Permeabilità dovute a conversioni o aggiunta di parti al veicolo, non eseguite da un'officina autorizzata BÜRSTNER.
 - Permeabilità dovute a danni la cui riparazione è stata eseguita in modo non regolare e non da un'officina autorizzata BÜRSTNER.
 - Danni riscontrati in occasione di ispezioni sulla parete esterna, che non sono stati eliminati immediatamente dal beneficiario della garanzia.
 - Corrosione di alluminio non riconducibile a una permeabilità.
 - Se il veicolo viene modificato dall'utilizzo di pezzi di ricambio non autorizzati da BÜRSTNER e tale modifica ha causato un caso di garanzia.
 - Condensa dovuta a ventilazione insufficiente

- Uso e utilizzo irregolari del veicolo, non conformi agli accordi contrattuali
 - Danni dovuti all'errato utilizzo di detergenti e prodotti di cura (vedere anche le indicazioni in Cura delle istruzioni per l'uso)
 - Danni dovuti alla mancata osservanza delle istruzioni per l'uso e delle prescrizioni di riparazione e manutenzione del produttore
 - Altri eventuali danni non attribuibili al garante dal beneficiario della garanzia né da un'officina autorizzata.
8. Le prove di impermeabilità (tagliandi) sono a pagamento. I costi delle prove sono a carico del beneficiario della garanzia (cfr. punto 4).
9. Il tribunale di competenza esclusivo, se lecito, è il Tribunale di Kehl. Il luogo di adempimento per ogni diritto derivante dalla presente garanzia è Kehl. Su questa garanzia è applicabile esclusivamente il Diritto della Repubblica Federale Tedesca. Ciò vale a prescindere dalla sede di residenza o commerciale del beneficiario della garanzia.

2.2 Dimostrazione prove di impermeabilità

Esecuzione della dimostrazione



- ▷ Le prove di impermeabilità annuali sono il presupposto per la garanzia di impermeabilità dell'abitacolo.

La prova d'ispezione deve essere compilata in tutte le sue parti dal rivenditore autorizzato dopo l'esecuzione di ogni prova, inserita nel sistema online e stampata per il vostro utilizzo.

2.2.1 Dati del veicolo

Le seguenti prove d'ispezione valgono esclusivamente per il veicolo:

Dato	Voce
Modello, tipo	
Numero di telaio	
N. chiave	
Immatricolazione/data consegna	
Acquistato presso la ditta	

2.2.2 Prova di impermeabilità (dimostrazioni)

12 mesi _____	
Timbro del concessionario Bürstner	
Data	Firma

24 mesi _____	
Timbro del concessionario Bürstner	
Data	Firma

36 mesi _____	
Timbro del concessionario Bürstner	
Data	Firma

48 mesi _____	
Timbro del concessionario Bürstner	
Data	Firma

60 mesi _____	
Timbro del concessionario Bürstner	
Data	Firma

72 mesi _____	
Timbro del concessionario Bürstner	
Data	Firma

84 mesi _____	
Timbro del concessionario Bürstner	
Data	Firma

96 mesi _____	
Timbro del concessionario Bürstner	
Data	Firma

108 mesi _____	
Timbro del concessionario Bürstner	
Data	Firma

Versione: agosto 2018

Panoramica del capitolo

Questo capitolo contiene importanti istruzioni di sicurezza. Le istruzioni di sicurezza servono per proteggere le persone e i valori reali.

3.1 Protezione antincendio

3.1.1 Come evitare i pericoli di incendio



- ▶ Non lasciare mai soli i bambini all'interno del veicolo.
- ▶ Allontanare i materiali infiammabili dai fornelli e dal riscaldamento.
- ▶ Le lampade alogene possono diventare molto calde. Quando la luce è accesa, la distanza di sicurezza da oggetti infiammabili è sempre di 30 cm. Pericolo d'incendio!
- ▶ Non utilizzare mai fornelli o stufe portatili.
- ▶ Solo il personale specializzato può effettuare modifiche all'impianto elettrico, del gas o agli apparecchi montati.

3.1.2 Operazioni antincendio



- ▶ Sul veicolo deve essere sempre disponibile un estintore a polvere asciutta. L'estintore deve essere omologato, revisionato e a portata di mano.
- ▶ L'estintore deve essere controllato regolarmente da personale specializzato autorizzato. Rispettare la data di controllo.
- ▶ A seconda della dotazione, l'estintore è contenuto nel volume di consegna.
- ▶ Nelle vicinanze dell'area di cottura tenere sempre a portata di mano una coperta antincendio.

3.1.3 In caso di incendio



- ▶ Evacuare tutti i passeggeri.
- ▶ Spegner e staccare dalla rete l'alimentazione elettrica.
- ▶ Chiudere la valvola principale di arresto della bombola del gas.
- ▶ Dare l'allarme e chiamare i vigili del fuoco.
- ▶ Cercare di spegnere il fuoco, ma solo se ciò non comporta rischi.



- ▷ Informarsi sull'ubicazione e sul funzionamento delle uscite di sicurezza.
- ▷ Lasciare libere le vie di fuga.
- ▷ Consultare le istruzioni per l'uso dell'estintore.

3.2 Note generali



- ▶ L'ossigeno presente all'interno del veicolo viene consumato dalla respirazione o dal funzionamento degli apparecchi montati e funzionanti a gas. Per questo occorre sostituire spesso l'aria. Per questo motivo nel veicolo sono montati dispositivi di aerazione forzata (p. es. oblò con aerazione forzata, aeratori a fungo o aeratori sul pavimento). I dispositivi di aerazione forzata non devono essere coperti né dall'interno né dall'esterno, p. es. con una stuoia invernale, o essere chiusi. Tenere le aerazioni forzate libere da neve e foglie. Vi è infatti il pericolo di asfissia, dovuto all'aumento della percentuale di CO₂.
- ▶ Non usare gavoni e garage di coda come posto letto o luogo di permanenza per persone o animali. Questi spazi non sono provvisti di ventilazione forzata. Sussiste pericolo di asfissia causato da carenza di ossigeno e aria di scarico del riscaldamento.
- ▶ Osservare l'altezza di accesso delle porte.



- ▷ Per gli apparecchi montati (riscaldamento, area cottura, frigorifero ecc.) nonché per il veicolo di base (motore, freni, ecc.) sono determinanti i relativi manuali di funzionamento e d'uso. Rispettarli assolutamente.
- ▷ L'installazione di accessori opzionali può modificare le dimensioni, il peso e il comportamento del veicolo durante la guida. I componenti accessori devono essere registrati in parte nei documenti del veicolo.
- ▷ Utilizzare solo cerchioni e pneumatici omologati per il veicolo. Consultare il libretto del veicolo per informazioni sulla dimensione dei cerchioni e dei pneumatici omologati o consultare i concessionari e i punti di assistenza.
- ▷ Durante la sosta del veicolo, tirare forte il freno a mano.
- ▷ Se il carico massimo tecnicamente ammesso del veicolo è maggiore a 4 t, durante le soste in salita o in discesa, si devono utilizzare i cunei d'arresto. I cunei d'arresto sono compresi nella dotazione di serie dei veicoli con un carico massimo di oltre 4 t.



- ▷ Quando si lascia il veicolo chiudere sempre tutte le porte, gli sportelli esterni e le finestre.
- ▷ Assicurarsi di viaggiare sempre con la dotazione prevista per legge (p. es. cassetta del pronto soccorso, gilet di segnalazione, triangolo di segnalazione, ecc.). Per i viaggi all'estero, sono valide le diverse disposizioni nazionali in materia di dotazione.
- ▷ Il veicolo può circolare su strada solo se il conducente è in possesso di una patente di guida valida per la categoria di veicolo prevista.
- ▷ In caso di vendita del veicolo, dovranno essere consegnati al nuovo proprietario tutti i manuali d'uso del veicolo, nonché quelli degli apparecchi montati.

3.3 Sicurezza stradale



- ▶ Prima della partenza controllare il funzionamento dei dispositivi di illuminazione e di segnalazione, lo sterzo e i freni.
- ▶ Dopo una sosta prolungata (circa 10 mesi) far controllare l'impianto frenante e del gas da una officina specializzata autorizzata.
- ▶ Prima della partenza e dopo brevi interruzioni di marcia, controllare che lo scalino di ingresso sia completamente inserito.
- ▶ Prima della partenza assicurare il letto basculante.
- ▶ Prima della partenza aprire, fissare e bloccare gli oscuranti del parabrezza e dei finestrini della cabina guida.
- ▶ Prima della partenza girare tutti i sedili girevoli e fissarli in senso di marcia. Durante il viaggio i sedili girevoli devono rimanere bloccati in senso di marcia.
- ▶ Prima della partenza, stivare in modo sicuro tutte le parti mobili e tutti gli oggetti non bloccati.
- ▶ Prima della partenza portare lo schermo piatto e il supporto dello schermo nella posizione di base e assicurarli. Se il supporto dello schermo è montato su un mobiletto porta TV: Chiudere il mobiletto porta TV.
- ▶ Prima della partenza rimuovere il coperchio del lavello sganciato (se presente) e stivarlo in modo sicuro nel blocco cucina oppure nell'armadio guardaroba.
- ▶ Prima della partenza bloccare i tavoli regolabili.
- ▶ Durante la marcia i passeggeri devono restare seduti nei loro posti a sedere consentiti (vedi capitolo 5). Consultare il libretto del veicolo per il numero omologato di posti a sedere.
- ▶ Nei posti a sedere è obbligatorio allacciare le cinture di sicurezza.
- ▶ Prima della partenza è necessario allacciare le cinture di sicurezza e tenerle allacciate durante il viaggio.
- ▶ Durante il viaggio assicurare i bambini al di sotto dei 13 anni che sono più bassi di 150 cm con un seggiolino adatto e conforme alle norme previste.
- ▶ Sistemare i seggiolini per bambini esclusivamente nei posti a sedere previsti. Consigliamo vivamente di installare i seggiolini per bambini preferibilmente nella seconda fila di sedili.
- ▶ Non utilizzare **mai** dispositivi di ritenuta per bambini rivolti all'indietro su un sedile dotato di **airbag anteriore attivato**. Tali casi potrebbero provocare la **morte** o **lesioni estremamente gravi** ai bambini.
- ▶ Il veicolo di base è costituito da un veicolo commerciale (camioncino). Adattare perciò la guida di conseguenza.
- ▶ In caso di sottopassaggi, tunnel o altro rispettare l'altezza complessiva del veicolo (inclusi i carichi sul tetto).
- ▶ In inverno liberare il tetto dalla neve e dal ghiaccio prima della partenza.



- ▶ Prima della partenza, o ad intervalli di 2 settimane, controllare regolarmente la pressione dei pneumatici. Una pressione errata dei pneumatici provoca un'eccessiva usura e può causare danni o anche lo scoppio dei pneumatici. Il veicolo potrebbe perdere il controllo (vedi paragrafo 14.7).
- ▶ Non azionare il riscaldamento presso le stazioni di servizio. Pericolo di esplosione!
- ▶ Non azionare il riscaldamento in luoghi chiusi. Pericolo di asfissia!



- ▷ Prima della partenza distribuire il carico utile in modo uniforme all'interno del veicolo (vedi capitolo 4).
- ▷ Caricando il veicolo e durante le soste, quando p. es. si ricaricano bagagli o generi alimentari, è necessario rispettare il carico massimo tecnicamente ammesso e i carichi assiali ammessi (vedi libretto del veicolo).
- ▷ Prima della partenza chiudere tutte le porte interne, le pareti di separazione modificabili, i cassetti e gli sportelli ed eventualmente fissarli. Il bloccaggio di sicurezza della porta del frigorifero deve essere inserito.
- ▷ Prima della partenza chiudere le finestre e gli oblò.
- ▷ Prima della partenza chiudere tutti gli sportelli esterni e bloccare le relative serrature.
- ▷ Prima della partenza rimuovere i puntelli esterni e inserire i puntelli integrati nel veicolo.
- ▷ Prima della partenza portare l'antenna in posizione di sosta.
- ▷ Durante il primo viaggio e dopo ogni sostituzione delle ruote stringere i bulloni/i dadi delle ruote dopo 50 km. Successivamente verificare il serraggio ad intervalli regolari. Coppia di serraggio vedi capitolo 14.
- ▷ Gli pneumatici non devono avere più di 6 anni perché la miscela di gomma col tempo invecchia e si sbriciola (vedi capitolo 14).
- ▷ Se si montano le catene da neve, i pneumatici, le sospensioni delle ruote e lo sterzo sono sottoposti ad una ulteriore sollecitazione. Con catene da neve montate, guidare l'autocaravan lentamente (massimo 50 km/h) e solo su strade totalmente innevate. Altrimenti il veicolo può venire danneggiato.

3.4 Rimorchio



- ▶ Prestare particolare attenzione durante le operazioni di aggancio e sgancio di un rimorchio. Rischio di incidente e di ferimento!
- ▶ Durante le operazioni di aggancio e sgancio è vietato stare tra la motrice ed il rimorchio.

3.5 Impianto del gas

3.5.1 Note generali



- ▶ Il gestore dell'impianto del gas è responsabile dell'esecuzione dei controlli di routine e del rispetto degli intervalli di manutenzione.
- ▶ Prima della partenza, quando si abbandona il veicolo o quando gli apparecchi a gas non vengono utilizzati, chiudere tutti i rubinetti di arresto del gas e la valvola principale di arresto della bombola del gas.
- ▶ Durante il rifornimento di carburante, durante il trasporto su traghetti o nel proprio garage, tutti gli apparecchi con funzionamento a gas devono essere spenti (a seconda della dotazione: riscaldamento, area cottura, forno, griglia, frigorifero). Pericolo di esplosione!
- ▶ Se un apparecchio funziona a gas, non accenderlo in locali chiusi (p. es. garage). Pericolo di avvelenamento e di asfissia!
- ▶ Far modificare, sottoporre a manutenzione e riparare l'impianto del gas unicamente da un'officina autorizzata.
- ▶ Prima della messa in funzione e secondo le disposizioni nazionali, è necessario fare controllare l'impianto del gas da una officina specializzata autorizzata. Ciò vale anche per i veicoli che non sono immatricolati. Lavori di modifica dell'impianto del gas devono essere immediatamente controllati da una officina specializzata autorizzata.
- ▶ È necessario controllare anche il regolatore di pressione del gas, i tubi del gas e i tubi del gas di scarico. Il regolatore di pressione del gas e i tubi del gas devono essere sostituiti secondo i termini nazionali stabiliti (al più tardi dopo 10 anni). La responsabilità dei provvedimenti da attuare è delegata al possessore del veicolo.
- ▶ Nel caso di difetto dell' impianto del gas (odore di gas, alto consumo di gas) vi è pericolo di esplosione! Chiudere immediatamente la valvola principale di arresto della bombola del gas. Aprire finestre e porte ed aerare bene.
- ▶ In caso di guasto all' impianto del gas: Non fumare, non accendere fiamme vive e non azionare dispositivi elettrici (interruttore luci, ecc.). Verificare la tenuta di parti e tubazioni contenenti gas in presenza di spray rileva-perdite. Non verificare in presenza di fiamme libere.
- ▶ Collegare ai raccordi di collegamento interni solamente gli apparecchi previsti. Non azionare alcun apparecchio al di fuori del veicolo, se collegato a un raccordo di collegamento interno.
- ▶ Prima di mettere in funzione l'area cottura, provvedere ad una aerazione adeguata. Aprire finestre o oblò.
- ▶ È vietato cucinare durante la marcia.
- ▶ Non utilizzare fornelli e forni a gas per il riscaldamento.
- ▶ Nel caso siano presenti diversi apparecchi a gas, è necessario che ognuno di essi sia dotato di un rubinetto di arresto del gas. Nel caso alcuni singoli apparecchi non vengano utilizzati, chiudere il rubinetto di arresto del gas corrispondente.
- ▶ I dispositivi di sicurezza antigas devono chiudere entro un minuto dallo spegnimento della fiamma. Alla chiusura si sente un leggero clic. Controllare periodicamente il corretto funzionamento.



- ▶ Gli apparecchi a gas installati sono progettati unicamente per funzionare con gas propano, gas butano o con una miscela di entrambi i gas. Il regolatore di pressione del gas, così come tutti gli apparecchi a gas integrati, è progettato per una pressione di esercizio di 30 mbar.
- ▶ Il gas propano gassifica fino a -42 °C, il gas butano solo fino a 0 °C. Al di sotto di tali temperature non vi è più pressione di gas. Il gas butano perciò non è indicato per il funzionamento invernale.
- ▶ Data la sua funzione e struttura, il vano portabombole è un ambiente accessibile dall'esterno. Le aperture di aerazione forzata previste di serie non devono essere mai coperte o chiuse. Altrimenti non sarebbe possibile deviare il gas fuoriuscito verso l'esterno.
- ▶ Non utilizzare il vano portabombole come gavone.
- ▶ Assicurare il vano portabombole affinché non vi possano accedere persone non autorizzate. Chiudere l'accesso.
- ▶ La valvola principale di arresto della bombola del gas deve essere accessibile.
- ▶ Allacciare solo apparecchi a gas che sono predisposti per una pressione di funzionamento di 30 mbar.
- ▶ Il tubo del gas di scarico va collegato ermeticamente e saldamente al riscaldamento ed al camino. Il tubo del gas di scarico non deve presentare nessun difetto.
- ▶ L'uscita dei gas combustibili nell'atmosfera e l'entrata di aria fresca devono avere luogo liberamente. Tenere i camini di scarico e le aperture di aspirazione sempre sgombri e puliti (per esempio da neve e ghiaccio). Non vanno collocati mucchi di neve o teloni attorno al veicolo.

3.5.2 Bombole del gas



- ▶ Maneggiare bombole del gas piene o vuote all'esterno del veicolo soltanto con valvola principale di arresto chiusa e cappuccio di protezione applicato.
- ▶ Trasportare le bombole del gas solo all'interno del vano portabombole.
- ▶ Fissare le bombole del gas fissate nel vano portabombole in posizione verticale.
- ▶ Fissare le bombole del gas in modo che non possano ruotare o ribaltarsi.
- ▶ Collegare il tubo del gas privo di tensione alla bombola del gas.
- ▶ Quando le bombole non sono collegate al tubo del gas, richiuderle sempre con il cappuccio di protezione.
- ▶ Prima di rimuovere il regolatore di pressione del gas o il tubo del gas, chiudere la valvola principale di arresto della bombola.
- ▶ A seconda dell'attacco, svitare dalla bombola del gas il tubo del gas a mano o mediante una chiave speciale adatta, quindi riavvitarlo. Il collegamento sulla bombola del gas generalmente presenta una filettatura sinistra. **Non** tirare con molta forza.



- ▶ Utilizzare esclusivamente regolatori di pressione del gas speciali muniti di valvola di sicurezza e pensati per l'uso nei veicoli. Altri tipi di regolatore di pressione del gas non sono ammessi e non sono sufficienti in caso di forti sollecitazioni.
- ▶ Utilizzare solamente bombole del gas da 11 kg o da 5 kg! Le bombole da campeggio dotate di valvola di non ritorno incorporata (bombole blu con un contenuto massimo di 2,5 o 3 kg) sono ammesse in casi eccezionali solo se dotate di valvola di sicurezza.
- ▶ Per bombole del gas esterne usare tubi flessibili i più corti possibili (max. 150 cm).
- ▶ Non bloccare mai le aperture di aerazione situate sul pavimento, sotto le bombole.

3.6 Impianto elettrico



- ▶ Eventuali interventi all'impianto elettrico devono essere eseguiti solo da personale specializzato.
- ▶ Prima di eseguire interventi all'impianto elettrico, spegnere tutti gli apparecchi e le luci, scollegare la batteria e staccare il veicolo dalla rete.
- ▶ Utilizzare unicamente i fusibili originali con i valori indicati.
- ▶ Sostituire i fusibili difettosi solo dopo aver identificato e rimosso la causa del guasto.
- ▶ Non bypassare o riparare mai i fusibili.

3.7 Impianto idrico



- ▶ Dopo poco tempo l'acqua presente nel serbatoio dell'acqua o nelle tubature diventa imbevibile. Pulire pertanto accuratamente le tubature e il serbatoio dell'acqua prima di ogni utilizzo del veicolo. Dopo aver utilizzato il veicolo svuotare completamente il serbatoio dell'acqua e le tubature.
- ▶ In caso di periodi di inattività di oltre una settimana, disinfettare l'impianto idrico prima di utilizzare il veicolo (vedi capitolo 12).



- ▷ Se il veicolo non viene utilizzato per vari giorni o non viene riscaldato in caso di pericolo di gelo, svuotare l'intero impianto idrico. Assicurarsi che la pompa dell'acqua sia disinserita sul pannello di controllo. Altrimenti, la pompa dell'acqua può surriscaldarsi e danneggiarsi. Lasciare aperti i rubinetti dell'acqua in posizione centrale. Lasciare aperti la valvola di sicurezza/di scarico (se presente) e tutti i rubinetti di scarico. In questo modo si evitano danni a causa del gelo agli apparecchi montati e al veicolo e depositi negli elementi costruttivi acquiferi.

Panoramica del capitolo

Questo capitolo contiene informazioni importanti concernenti i punti da osservare e le operazioni da svolgere prima del viaggio.

Un lista di controllo con i punti principali è riportata sommariamente alla fine del presente capitolo.

4.1 Chiavi

Con il Suo veicolo ricevete le seguenti chiavi:

Due chiavi per

- il blocchetto dell'accensione
- la porta conducente e la porta passeggero
- il serbatoio del carburante

Due chiavi per

- la porta d'ingresso della scocca
- il bocchettone di riempimento dell'acqua potabile
- gli sportelli esterni

Conservare sempre all'esterno del veicolo una chiave di ricambio. Annotare i propri numeri di chiave. In caso di perdita potrete chiedere aiuto ai nostri concessionari e officine autorizzati.

4.2 Immatricolazione

Il veicolo è un autoveicolo con obbligo di immatricolazione. Rispettare le disposizioni nazionali per l'immatricolazione.

Prestare attenzione al fatto che alcuni paesi, nonostante la presenza di una targa con contrassegno EU, richiedono anche una targa separata che indichi la nazionalità.

4.3 Carico utile



- ▶ Un sovraccarico del veicolo ed una pressione errata dei pneumatici possono causare lo scoppio dei pneumatici stessi. Il veicolo potrebbe perdere il controllo (vedi paragrafo 14.7).
- ▶ Nel libretto del veicolo è indicato il carico massimo tecnicamente ammesso, ovvero il carico inclusi gli accessori opzionali di fabbrica (peso effettivo), ma non il peso del veicolo carico (vedi paragrafo 4.3.1). Pertanto per sicurezza consigliamo di pesare il veicolo (passeggeri e oggetti a bordo inclusi) su una pesa pubblica prima di iniziare il viaggio.
- ▶ Adattare la velocità in funzione del carico utile. All'aumentare del carico lo spazio di frenata si fa più lungo.



- ▷ Il carico utile non deve superare il carico massimo tecnicamente ammesso (peso massimo ammissibile) e i carichi assiali massimi, come indicato nel libretto del veicolo.
- ▷ Accessori montati e accessori opzionali diminuiscono il carico utile.

Fare attenzione durante il carico che il baricentro del carico utile si trovi direttamente sopra il pavimento del veicolo. Il comportamento su strada del veicolo potrebbe modificarsi.

Carico massimo ammesso

Denominazione	Carico (kg)
Letto basculante	200
Carico sul tetto	90
Garage di coda e gavone di coda	200
Base estraibile nel gavone di coda	60
Portabiciclette, non abbassabile	Da 2/3
Portabiciclette, abbassabile	Da 2/3
Portapacchi (SAWIKO)	130

4.3.1 Definizioni



▷ In campo tecnico, il termine "massa" ha sostituito il termine "peso". Il termine "peso" è quello usato più comunemente. Per maggiore chiarezza, nei seguenti paragrafi il termine "massa" verrà utilizzato solo in formulazioni fisse.

Carico massimo tecnicamente ammesso in stato caricato

Il carico massimo tecnicamente ammesso a pieno carico corrisponde al peso che un veicolo non può mai superare.

Il carico massimo tecnicamente ammesso a pieno carico è costituito dal **peso effettivo** e dal **carico utile**.

Il carico massimo tecnicamente ammesso in stato caricato viene indicato dal produttore nel libretto del veicolo.

Peso effettivo

Il peso effettivo è costituito dal peso in ordine di marcia e dal peso degli accessori opzionali di fabbrica.

Peso in ordine di marcia

Il peso in ordine di marcia è il peso del veicolo di serie in marcia (senza accessori opzionali di fabbrica).

Il peso in ordine di marcia è costituito da:

- Peso a vuoto (peso del veicolo vuoto) con l'equipaggiamento di serie integrato (senza accessori opzionali di fabbrica)
- Peso del conducente
- Peso dell'equipaggiamento di base

Il peso a vuoto comprende i lubrificanti, quali oli e liquidi refrigeranti, la dotazione attrezzi e un serbatoio del carburante riempito al 90 %.

Il peso del conducente si calcola come pari a 75 kg, indipendentemente dal suo peso effettivo.

L'equipaggiamento di base comprende tutti gli equipaggiamenti e i liquidi necessari per un uso sicuro e regolamentare del veicolo. Il peso dell'equipaggiamento di base comprende:

- Un sistema acqua pulita pieno
- Una bombola del gas riempita al 90 %
- Un impianto di riscaldamento pieno

- I cavi di alimentazione all'alimentazione a 230 V
- Un impianto idraulico della toilette pieno
- L'attrezzatura per l'installazione di una batteria ausiliare, se essa è prevista

I serbatoi delle acque grigie e delle feci sono vuoti.

Esempio di calcolo dell'equipaggiamento di base

Serbatoio dell'acqua in ordine di marcia da 20 l (dispositivo di troppo-pieno aperto)	20 kg
Bombola del gas in alluminio	+ 11,5 kg
Boiler con 20 l	+ 20 kg
Cavo di alimentazione a 230 V	+ 4 kg
Somma	= 55,5 kg

Il peso in ordine di marcia e il peso effettivo sono indicati nel libretto del veicolo (p. es. 2900/2950 kg).

Carico utile

Il carico utile è costituito da:

- Carico convenzionale
- Equipaggiamento supplementare
- Equipaggiamento personale



- ▷ Il carico utile del veicolo può essere aumentato riducendo il peso effettivo. A questo riguardo è consentito, ad esempio, svuotare i contenitori di liquidi o rimuovere le bombole del gas.

Al paragrafo seguente si trovano spiegazioni circa le singole parti integranti del carico utile.

Carico convenzionale

Il carico convenzionale è il peso previsto dal produttore per i passeggeri.

Il carico convenzionale significa: Per ogni posto a sedere previsto dal costruttore, vengono calcolati 75 kg, indipendentemente dal peso effettivo dei passeggeri. Il posto del conducente è già compreso nel peso del veicolo in ordine di marcia e non deve essere calcolato.

Il numero dei posti a sedere viene indicato dal produttore nel libretto del veicolo.

Equipaggiamento supplementare

L'equipaggiamento supplementare è composto dagli accessori ordinari e dagli accessori opzionali. Esempi di equipaggiamento supplementare sono:

- Gancio di traino
- Portapacchi
- Tenda
- Portabiciclette o portamotociclette
- Impianto satellitare
- Forno a microonde

I pesi dei diversi accessori opzionali disponibili sono riportati nel capitolo 16 o possono essere forniti dal produttore.

Equipaggiamento personale

L'equipaggiamento personale comprende tutti quegli oggetti portati a bordo che non sono compresi nel carico convenzionale e nell'equipaggiamento supplementare. L'equipaggiamento personale comprende ad esempio:

- Alimentari
- Stoviglie
- Televisore
- Radio
- Abbigliamento
- Biancheria da letto
- Giocattoli
- Libri
- Articoli da toilette

Inoltre sono considerati equipaggiamento personale, indipendentemente da come vengono stivati:

- Animali
- Biciclette
- Gommoni
- Tavole da surf
- Equipaggiamenti sportivi

Per l'equipaggiamento personale il produttore, a seconda delle disposizioni in vigore, deve prevedere almeno un peso, da calcolare con la formula seguente:

Formula Peso minimo M (kg) = $10 \times N + 10 \times L$

Spiegazione N = numero max. di persone compreso il conducente, come dai dati del costruttore
 L = lunghezza complessiva del veicolo in metri

4.3.2 **Calcolo del carico utile**



- ▶ Il calcolo del carico utile in fabbrica viene effettuato in parte sulla base di pesi generalizzati. Per motivi di sicurezza il carico massimo tecnicamente ammesso a pieno carico non deve comunque mai essere superato.
- ▶ Nel libretto del veicolo è indicato il carico massimo tecnicamente ammesso, ovvero il carico inclusi gli accessori opzionali di fabbrica (peso effettivo), ma non il peso del veicolo carico (vedi paragrafo 4.3.1). Pertanto per sicurezza consigliamo di pesare il veicolo (passeggeri e oggetti a bordo inclusi) su una pesa pubblica prima di iniziare il viaggio.

Il carico utile (vedi paragrafo 4.3.1) è pari alla differenza di peso tra

- il carico massimo tecnicamente ammesso in stato caricato e
- il peso effettivo.

Esempio per il calcolo del carico utile

	Peso da calcolare in kg	Calcolo
Carico massimo tecnicamente ammesso	3500	
Peso effettivo incluso equipaggiamento di base conformemente al libretto del veicolo	- 3070	
Rimangono per il carico utile ammesso	430	

Il carico utile, che risulta dalla differenza fra il carico massimo tecnicamente ammesso a pieno carico e il peso effettivo indicato dal produttore, è da considerarsi solo teorico.

Solo quando il veicolo viene pesato su una pesa pubblica con i serbatoi pieni (carburante e acqua), bombole del gas piene ed equipaggiamento supplementare completo, può venire calcolato il carico utile effettivo.

Procedere come segue:

- Guidare il veicolo sulla pesa prima solo con le ruote anteriori, e lasciar pesare.
- Infine guidare il veicolo sulla pesa con le ruote posteriori e lasciar pesare.

I singoli valori indicano i carichi assiali al momento. Essi sono importanti per procedere a un carico corretto del veicolo (vedi paragrafo 4.3.3). La somma di tali valori costituisce il peso del veicolo al momento.

La differenza tra il carico massimo tecnicamente ammesso a pieno carico e il peso del veicolo evinto dalla pesa, costituisce il carico utile effettivo.

In questo modo è possibile determinare il peso che rimane per l'equipaggiamento personale:

- Determinare il peso dei passeggeri e sottrarlo al valore del carico utile effettivo.

Ne risulta il peso che può venire utilizzato per l'equipaggiamento personale.

4.3.3 Come caricare correttamente il veicolo



- ▶ Per motivi di sicurezza, mai superare il carico massimo tecnicamente ammesso a pieno carico.
- ▶ Distribuire uniformemente il carico sul lato destro e sinistro del veicolo.
- ▶ Distribuire uniformemente il carico sui due assi. Rispettare i carichi assiali indicati nel libretto del veicolo. Rispettare inoltre la portata ammessa dei pneumatici (vedi capitolo 14).
- ▶ A causa dell'effetto leva, i carichi pesanti dietro all'asse posteriore possono alleggerire l'asse anteriore ($\frac{1}{2}$ - $\frac{1}{2}$). Questo vale specialmente con uno sbalzo posteriore lungo, se viene trasportata una motocicletta sul portapacchi posteriore oppure se il gavone di coda è caricato in modo eccessivo. Lo scarico dell'asse anteriore influenza negativamente il comportamento su strada, specialmente nei veicoli a trazione anteriore.
- ▶ Stivare tutti gli oggetti, in modo che non possano scivolare.



- ▶ Stivare gli oggetti pesanti (tenda veranda, scatolame, ecc.), vicino agli assi. Per lo stivaggio di oggetti pesanti, si prestano a fungere da gavoni soprattutto le bauliere sottoscocca, le cui porte non si possono aprire in senso di marcia.
- ▶ Riporre gli oggetti leggeri (biancheria) negli armadietti a tetto.
- ▶ Caricare il portabiciclette solo con biciclette (max. 3 biciclette).

In gavoni di grandi dimensioni come il garage di coda, possono trovare posto anche oggetti pesanti (p. es. motoscooter). Il carico assiale dell'asse posteriore potrebbe essere superato.

I singoli assi non devono mai essere sovraccaricati. Per questo motivo è importante prestare attenzione a che distanza è stivato il carico rispetto agli assi.

Per ripartire correttamente il carico, sono necessari una pesa, un metro, una calcolatrice tascabile e un po' di tempo.

Con due semplici formule è possibile calcolare in che maniera il peso del carico influisce sugli assi:

Formule

$A \times G : R = \text{Peso sull'asse posteriore}$

$\text{Peso sull'asse posteriore} - G = \text{Peso sull'asse anteriore}$

Spiegazione

A = Distanza in cm tra il gavone e l'asse anteriore

G = Peso in kg del carico nel gavone

R = Interasse in cm del veicolo (distanza tra gli assi)



- ▷ Misurare le distanze esterne al veicolo orizzontalmente dal centro della ruota anteriore al centro del gavone oppure al centro della ruota posteriore.

Calcolo del carico assiale:

- Moltiplicare la distanza tra il gavone e l'asse anteriore (A) con il peso del carico nel gavone (G) e dividere il risultato per l'interasse (R). Se ne evince il peso con il quale il carico nel gavone sollecita l'asse posteriore. Annotare questo peso e il gavone.
- Al passo successivo, sottrarre il peso nel gavone (G) dal peso appena calcolato. Se la differenza è un valore **positivo** (esempio 1), significa che l'**alleggerimento** sull'asse anteriore è pari a questo valore. Se la differenza è un valore **negativo** (esempio 2), significa che l'asse anteriore viene **sollecitato**. Annotare anche questo valore.
- Calcolare in questo modo tutti i gavoni del veicolo.
- Come ultimo passo, sommare tutti i pesi calcolati per il carico sull'asse posteriore e sottrarli o sottrarli tutti i pesi calcolati per il carico sull'asse anteriore.
Nel paragrafo 4.3.2 viene descritto come calcolare il carico sull'asse posteriore e anteriore.

Se il valore che ne risulta è maggiore al carico assiale ammesso, il carico deve essere stivato in un'altra maniera.

Se l'asse anteriore viene alleggerito troppo, peggiora l'aderenza dei pneumatici sulla strada (trazione), specialmente nei veicoli con trazione anteriore. Anche in questo caso, il carico deve essere stivato in un'altra maniera.

Esempio di calcolo del carico utile

		Esempio 1	Esempio 2
Distanza dall'asse anteriore	A	(A1) 450 (cm)	(A2) 250 (cm)
Peso nel gavone	G	× 100 (kg)	× 50 (kg)
Interasse del veicolo	R	÷ 325 (cm)	÷ 325 (cm)
Carico sull'asse posteriore (sommare al carico assiale)		138,5 (kg)	38,5 (kg)
Peso nel gavone		- 100 (kg)	- 50 (kg)
Alleggerimento sull'asse anteriore (sottrarre dal carico assiale)		38,5 (kg)	
Carico dell'asse anteriore (sommare al carico assiale)			-11,5 (kg)

4.3.4 Garage di coda/gavone di coda



- ▶ Non usare gavoni e garage di coda come posto letto o luogo di permanenza per persone o animali. Questi spazi non sono provvisti di ventilazione forzata. Sussiste pericolo di asfissia causato da carenza di ossigeno e aria di scarico del riscaldamento.
- ▶ Se si carica il garage di coda/gavone di coda, fare attenzione ai carichi assiali ammessi e al carico massimo tecnicamente ammesso.
- ▶ Il carico massimo consentito del garage di coda/del gavone di coda è di 200 kg. Non superare il peso massimo consentito sull'asse posteriore.
- ▶ Attenzione: Quando il garage di coda oppure il gavone di coda (a seconda del modello) viene **sollecitato** al massimo, dell'asse anteriore viene **alleggerito** dall'effetto leva. Il comportamento su strada peggiora.



- ▷ A seconda della dotazione del veicolo, nel garage di coda o nel gavone di coda sono montate guide di ancoraggio con occhielli di ancoraggio. Assicurare sempre il carico agli occhielli di ancoraggio. Per assicurare il carico, utilizzare la cinghia di bloccaggio o ev. reti di ancoraggio; non utilizzare mai espansori in gomma.
- ▷ Prima dell'ancoraggio del carico, verificare sempre il serraggio degli occhielli di ancoraggio nelle guide di ancoraggio. Se un occhiello di ancoraggio non è ben ancorato nella guida di ancoraggio, in caso di bruschi movimenti del volante o in caso di frenate, il carico potrebbe scivolare e staccarsi.
- ▷ Ripartire uniformemente il carico. Carichi concentrati eccessivamente in un solo punto danneggiano il rivestimento del pavimento.
- ▷ Se nel gavone di coda è presente una base estraibile: Accertarsi che la base estraibile sia innestata.
- ▷ Se si trasportano biciclette nel garage di coda, utilizzare il sistema di supporto offerto dal concessionario.

4.3.5 Supporto per la ruota di scorta (accessorio opzionale)



- ▷ Nel garage di coda montare prima le scatole di stivamento o le reti per i bagagli sulle guide di ancoraggio e successivamente montare il supporto per la ruota di scorta.

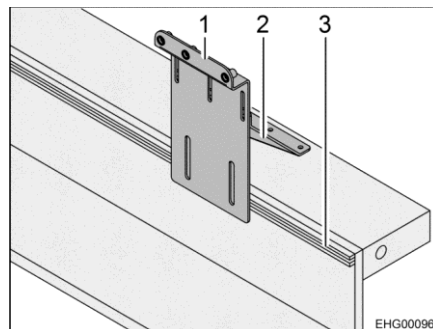

Fig. 1 Supporto per la ruota di scorta (sui guida di ancoraggio)

Montare il supporto per la ruota di scorta:

- Montare il supporto (Fig. 1,1) con le viti ad alette fornite in dotazione sulla guida di ancoraggio (Fig. 1,3).
- Montare la lamiera angolare (Fig. 1,2) con le viti autofilettanti fornite in dotazione sulla parte posteriore del garage.

4.3.6 Portabiciclette (accessorio opzionale)



- ▶ Quando si carica il portabiciclette fare attenzione ai carichi assiali ammessi e al carico massimo tecnicamente ammesso.
- ▶ Non superare una larghezza complessiva di 2,55 m. Regolare i fissaggi per le biciclette in modo corrispondente. Una eventuale sporgenza laterale o verso il basso deve essere segnalata in conformità con le normative locali.
- ▶ Caricare il portabiciclette solo con biciclette (max. 3 biciclette).
- ▶ Assicurare le biciclette con le cinghie in dotazione e controllarne la tenuta dopo alcuni chilometri.
- ▶ Controllare il corretto fissaggio delle biciclette sul portabiciclette dopo i primi 10 km di viaggio e successivamente durante il viaggio in occasione di ogni sosta.
- ▶ Non utilizzare il portabiciclette come portapacchi o come scaletta.



- ▷ Il portabiciclette serve soltanto per trasportare le biciclette.
- ▷ Non è consentito superare il carico massimo indicato dal produttore.
- ▷ Non è consentito coprire la targa e le luci posteriori.
- ▷ La portata massima del portabiciclette è pari a 60 kg.
- ▷ Quando si caricano le biciclette sul portabiciclette si deve rispettare il baricentro. Nel caso in cui venga caricata una sola bicicletta, questa deve essere posizionata quanto più vicino possibile alla parete del veicolo.



- ▷ Non è permesso viaggiare con il portabiciclette aperto senza biciclette.
- ▷ Prima di ogni partenza controllare:
Il portabiciclette senza biciclette è chiuso correttamente?
Le biciclette sono ben fissate al portabiciclette con le cinghie in dotazione?

Come caricare le biciclette sul portabiciclette

Quando si caricano le biciclette sul portabiciclette si deve rispettare il baricentro. Il baricentro delle biciclette deve essere molto vicino alla parete di coda del veicolo. Caricare sempre le biciclette dall'interno verso l'esterno del portabiciclette.

Il portabiciclette viene caricato correttamente in questo modo:

- A seconda del modello ribaltare il portabiciclette verso il basso o estrarlo.
- La bicicletta più pesante direttamente sulla parete di coda.
- Le biciclette più leggere al centro o sul lato esterno del portabiciclette.
- Fissare le ruote anteriore e posteriore di ogni singola bicicletta tramite i passanti montati sul portabiciclette.
- Fissare inoltre la bicicletta esterna, a seconda del modello del portabiciclette sulla staffa di supporto o sul braccio di supporto o con il distanziatore.

Nel caso in cui venga caricata **una sola** bicicletta, questa deve essere posizionata quanto più vicino possibile alla parete di coda.

Portabiciclette, non abbassabile



- ▷ Inoltre prestare attenzione alle istruzioni per l'uso del produttore.



Fig. 2 Portabiciclette, non abbassabile

Con questo portabiciclette si possono trasportare comodamente 2 o 3 biciclette, a seconda della versione.

Caricare le biciclette:

- Ribaltare la staffa mobile verso il basso.
- Sistemare le biciclette e legarle con la cinghia Quick.
- Fissare il distanziatore sul telaio della bicicletta esterna.

Portabiciclette,
abbassabile

- ▷ Inoltre prestare attenzione alle istruzioni per l'uso del produttore.

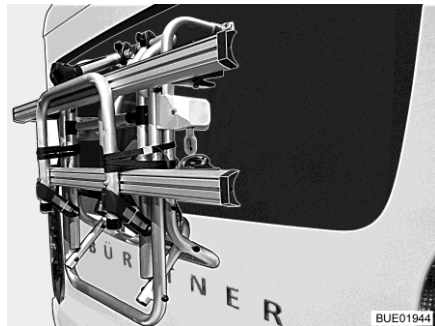

Fig. 3 Portabiciclette, ribaltabile verso l'alto

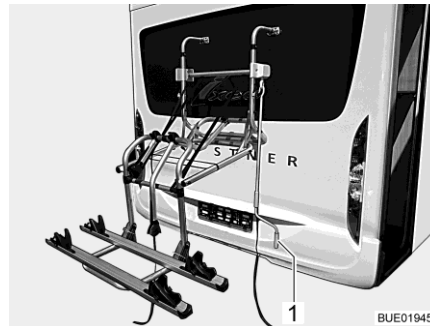

Fig. 4 Portabiciclette, abbassato

Con il portabiciclette (Fig. 3) è possibile trasportare comodamente 2 biciclette. È possibile un ampliamento a 3 biciclette. Il portabiciclette può essere sollevato con un sistema a verricello. Il sistema a verricello porta le biciclette in pochi secondi all'altezza utile.

Caricare le biciclette:

- Attaccare la manovella (Fig. 4,1) al portabiciclette e abbassare il portabiciclette all'altezza utile.
- Sistemare le biciclette e legarle con la cinghia Quick.
- Fissare il distanziatore Bike-Block sul telaio della bicicletta esterna.
- Sollevare nuovamente il portabiciclette con la manovella.

4.3.7 Portapacchi (accessorio opzionale)



- ▶ Non superare il carico dell'asse posteriore!
- ▶ A causa dell'effetto leva, i carichi pesanti dietro all'asse posteriore possono alleggerire l'asse anteriore ($\frac{L}{l}$). Questo vale specialmente con uno sbalzo posteriore lungo, se viene trasportata una motocicletta sul portapacchi posteriore oppure se il gavone di coda è caricato in modo eccessivo. Lo scarico dell'asse anteriore influenza negativamente il comportamento su strada, specialmente nei veicoli a trazione anteriore.
- ▶ Stivare il carico in modo sicuro per il traffico e assicurarlo contro una caduta.
- ▶ Non è consentito che il carico superi la larghezza massima del veicolo. L'illuminazione e la targa ufficiale sul portapacchi non devono essere coperti dal carico.



- ▷ Non è consentito utilizzare contemporaneamente il portapacchi e il gancio di traino.



- ▷ Per montare un portapacchi è necessario registrarlo nel libretto del veicolo. I documenti necessari sono allegati al portapacchi.
- ▷ Far montare il portapacchi dal concessionario o dal punto di assistenza.
- ▷ Osservare le disposizioni specifiche del paese.
- ▷ Inoltre prestare attenzione alle istruzioni per l'uso del produttore.

Il portapacchi consente di trasportare un carico con un peso fino a 130 kg. Per il trasporto del carico si possono avere degli speciali sopralzi. Essi sono per esempio portabiciclette o un contenitore portapacchi. I nostri concessionari e punti di assistenza autorizzati saranno lieti di consigliarvi.

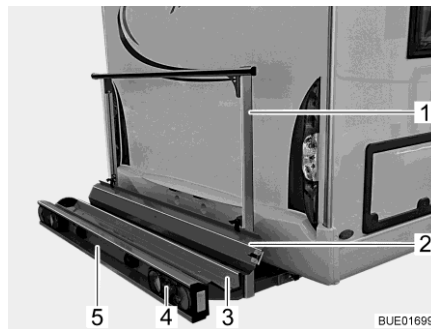

Fig. 5 Portapacchi

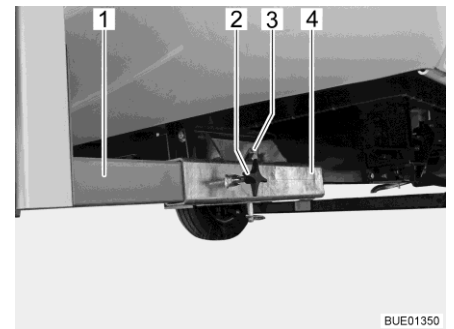

Fig. 6 Fissaggio al veicolo

Il portapacchi (Fig. 5) consente il trasporto di una motocicletta o di un motorino con un peso fino a 130 kg.

Volume di consegna

Il volume di consegna è costituito dai seguenti componenti:

- Vasca di trasporto (Fig. 5,3) e staffa di supporto (Fig. 5,1) con fissaggio al veicolo (Fig. 6)
- Luci posteriori (Fig. 5,4)
- Luce targa del veicolo (Fig. 5,5)
- Spina a 13 poli sistema Jäger
- Guida di transito (Fig. 5,2)

Fissaggio al veicolo

Le due barre (Fig. 6,1) del portapacchi sono fissati mediante viti ad alette (Fig. 6,2) ai supporti quadri (Fig. 6,4) sul pavimento del veicolo. Il portapacchi è fissato tramite un bullone (Fig. 6,3) con anello di arresto.

Registrazione nel libretto del veicolo

Far montare gli accessori dal concessionario o dal punto di assistenza. Il concessionario o il punto di assistenza sbrigheranno per Voi anche tutte le formalità necessarie.

4.4 Rimorchio



- ▶ Prestare particolare attenzione durante le operazioni di aggancio e sgancio di un rimorchio. Rischio di incidente e di ferimento!
- ▶ Durante le operazioni di aggancio e sgancio è vietato stare tra la motrice ed il rimorchio.
- ▶ Rispettare il peso assiale posteriore ammesso nonché il carico del timone dell'autocaravan. Cercare il carico dell'asse posteriore nel libretto del veicolo.



- ▷ Rimorchi con freno ad inerzia: Non agganciare o sganciare i rimorchi con il freno inserito.
- ▷ Gancio di traino con collo sferico asportabile: Se il collo sferico è montato in modo errato, vi è il pericolo che il rimorchio si stacchi. Attenersi al manuale di funzionamento del gancio di traino.
- ▷ La testa della sfera si abbina soltanto all'attacco fornito in dotazione. Se è necessario sostituire la testa della sfera, dovrà essere sostituito anche l'attacco.
- ▷ Se il veicolo è dotato di una sospensione pneumatica: Con veicolo carico, la distanza tra la testa della sfera del gancio di traino e la carreggiata deve essere compresa tra 350 e 420 mm.

I carichi di appoggio variano a seconda del modello di gancio di traino. Desumere i carichi di appoggio consentiti caso per caso dalla seguente tabella.

Modello	Carico di appoggio ammissibile
SAWIKO MT019	75 kg
SAWIKO (altri)	100 kg
Linnepe	100 kg
AL-KO	80 kg

4.5 Gancio di traino (accessorio opzionale)



- ▶ Nel montare il gancio del traino consultare il libretto del veicolo per conoscere il carico di appoggio e il carico sospeso massimi.
- ▶ Dopo 1000 ore di funzionamento stringere nuovamente le viti di fissaggio del gancio di traino.



- ▷ Non è consentito utilizzare contemporaneamente il portapacchi e il gancio di traino.



- ▷ Se il gancio di traino viene montato successivamente, è necessario registrare il montaggio nel libretto del veicolo. I documenti necessari sono allegati al gancio di traino.
- ▷ Se il gancio di traino è stato montato in fabbrica, risulta registrato nel libretto del veicolo. I rispettivi documenti devono essere sempre a portata di mano sul veicolo.
- ▷ Inoltre prestare attenzione alle istruzioni per l'uso del produttore.

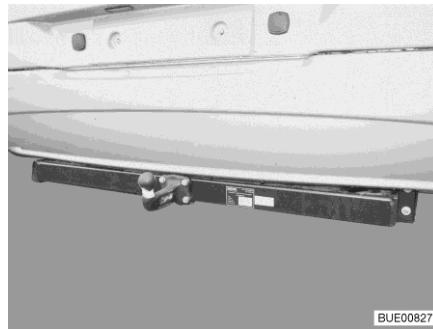

Fig. 7 Gancio di traino, fisso

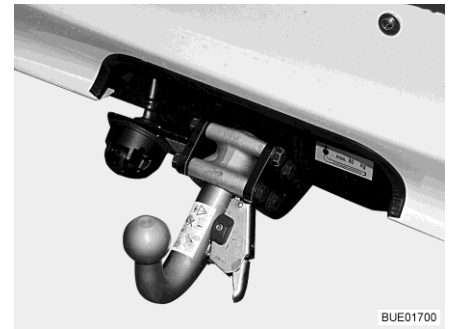

Fig. 8 Gancio di traino rimovibile

Registrazione nel libretto del veicolo

Far montare gli accessori dal concessionario o dal punto di assistenza. Il concessionario o il punto di assistenza sbrigheranno per Voi anche tutte le formalità necessarie.

4.6 Scalino di ingresso a comando elettrico (parzialmente accessorio opzionale)



- ▶ Prima della partenza e dopo brevi interruzioni di marcia, controllare che lo scalino di ingresso sia completamente inserito.
- ▶ Non sostare in prossimità dello scalino di ingresso durante il movimento di inserimento o di estrazione.
- ▶ Non inserire le mani nella meccanica dello scalino di ingresso durante il movimento di inserimento o di estrazione dello scalino stesso. Pericolo di schiacciamento!
- ▶ Salire sullo scalino di ingresso soltanto quando è stato completamente estratto. Pericolo di ferirsi!
- ▶ Non sollevare o abbassare persone o carichi con lo scalino di ingresso.



- ▷ Prestare attenzione alle varie altezze dello scalino e, nello scendere, controllare che il terreno sia stabile e pianeggiante.
- ▷ I supporti girevoli e gli snodi dello scalino di ingresso non necessitano di lubrificazione (vedi capitolo 12).



- ▷ Il tasto per il comando dello scalino di ingresso si trova all'interno del veicolo nella zona della porta di ingresso.
- ▷ Se lo scalino di ingresso non è regolarmente inserito, al momento dell'accensione del motore si accende una spia rossa di controllo nel cruscotto.

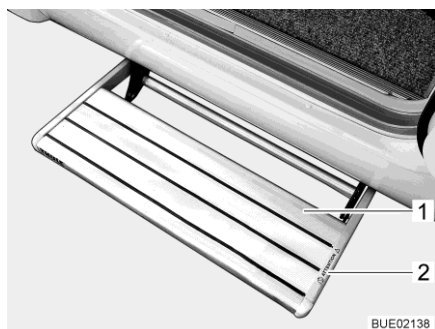

- 1 Scalino di ingresso
- 2 Avvertenza "Pericolo di schiacciamento"
(presente a seconda del modello)

Fig. 9 Scalino di ingresso

I veicoli sono dotati di uno scalino di ingresso a un gradino, estraibile elettricamente (Fig. 9,1).

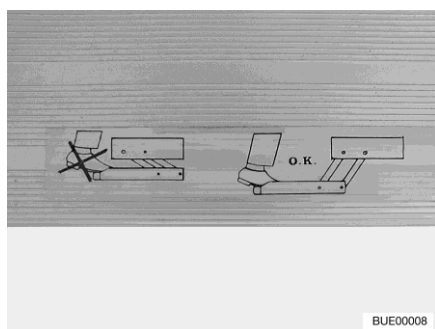

Fig. 10 Avvertenza su scalino di ingresso

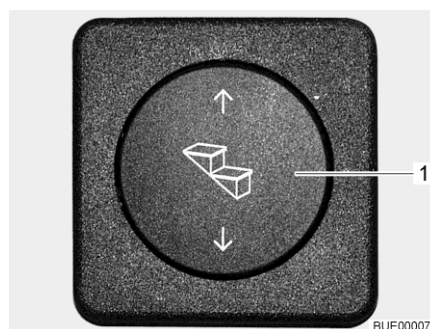

Fig. 11 Tasto di comando dello scalino di ingresso

Estrarre completamente lo scalino di ingresso prima di entrare nel veicolo (Fig. 10).

- Estrazione:**
- Premere in basso il pulsante basculante (Fig. 11,1) e tenerlo premuto (almeno 3 secondi), fino a che lo scalino di ingresso è stato completamente estratto.
- Inserimento:**
- Premere in alto il pulsante basculante (Fig. 11,1) fino a che lo scalino di ingresso è completamente inserito.

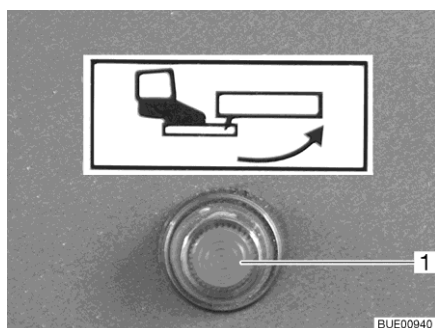

Fig. 12 Spia di controllo

Quando si inserisce l'accensione e lo scalino di ingresso è stato estratto, si accende una spia di controllo (Fig. 12,1) nel cruscotto.

- Esercizio di emergenza:
- Assicurarsi che il veicolo sia stazionato in modo sicuro.
 - Assicurarsi che l'alimentazione di tensione sia interrotta.
 - Spingere lo scalino manualmente con cautela e lentamente.

4.7 Impianto televisivo (accessorio opzionale)



- ▶ Prima della partenza portare lo schermo piatto e il supporto dello schermo nella posizione di base e assicurarlo. Se il supporto dello schermo è montato su un mobiletto porta TV: Chiudere il mobiletto porta TV.
- ▶ Prima di ogni viaggio verificare che l'antenna sia in posizione di sosta. Pericolo di incidenti! Per posizione di parcheggio si intende che l'antenna è rivolta all'indietro, è completamente abbassata, ed è bloccata in questa posizione.



- ▷ Per ulteriori informazioni sul posizionamento dello schermo piatto vedi capitolo 7.

4.8 Coperchi del lavello e dello scolapiatti (parzialmente accessorio opzionale)



- ▶ In caso d'incidente oppure in caso di frenata d'emergenza i coperchi sganciati del lavello (Fig. 13,1) e dello scolapiatti possono ferire i passeggeri del veicolo. Prima della partenza rimuovere i coperchi sganciati e stivarli in modo sicuro nell'angolo cucina oppure nell'armadio guardaroba.



Fig. 13 Coperchio lavello cucina (esempio)

4.9 Fissaggio delle parti supplementari



- ▶ In caso d'incidente oppure in caso di frenata d'emergenza le parti supplementari non bloccate possono ferire i passeggeri del veicolo. Prima della partenza fissare le parti supplementari non bloccate sugli appositi supporti, oppure riportarle nel veicolo in un luogo sicuro.



- ▷ Durante la marcia le porte e gli sportelli non bloccati possono aprirsi di scatto e danneggiare gli interni. Prima della marcia fissare le porte e gli sportelli.

Parti supplementari

Parti supplementari sono, ad esempio, allargamento letto, scale o prolunghe del tavolo.



Fig. 14 Allargamento letto nel garage di coda



Fig. 15 Scaletta di accesso all'armadio guardaroba

Fissaggio delle parti supplementari:

- Inserire le parti supplementari (Fig. 14,1 e Fig. 15,1) negli appositi supporti e fissarle con i dispositivi di fissaggio previsti.
- Se per le parti supplementari non è previsto nessun supporto, sistemarle in gavoni le cui porte non si possono aprire in senso di marcia (ad esempio armadio guardaroba o gavone di coda).

Porte e sportelli

Per porte si intende, ad esempio, porte interne o pareti di separazione. Per gli sportelli dei mobili vedi paragrafo 7.4.

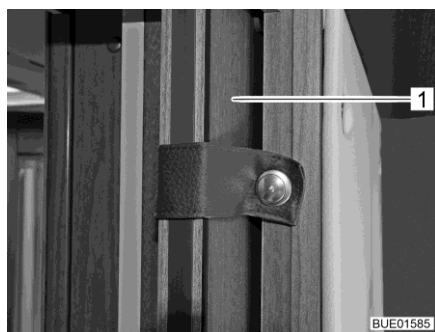

Fig. 16 Porta scorrevole

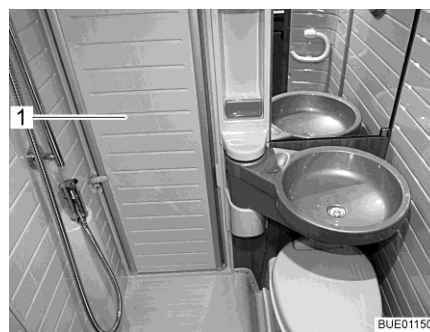

Fig. 17 Parete divisoria per la doccia

Fissaggio delle porte:

- Fissare le porte (Fig. 16,1) o le pareti di separazione (Fig. 17,1) con i bloccaggi o i dispositivi di fissaggio previsti.

Tavolino da salotto della dinette posteriore

Nel vano sedile della dinette posteriore si trova un tavolino da salotto mobile.



Fig. 18 Sedile e tavolino da salotto

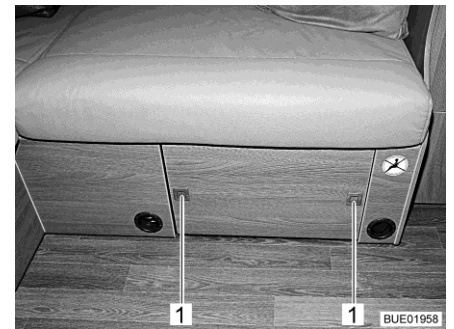

Fig. 19 Bloccaggio del tavolino da salotto

Fissaggio del tavolino da salotto:

- Abbassare il tavolino da salotto.
- Infilare il tavolino da salotto nel vano sedile.
- Premere i bottoni automatici (Fig. 19,1) sul diaframma del vano sedile. Il tavolino da salotto è bloccato.

4.10 Regolatore del gas

- ▶ L'utilizzo di apparecchi con funzionamento a gas durante la marcia è ammesso solo se l'impianto del gas dispone della corrispondente dotazione. In caso di incidente, il dispositivo antirottura del tubo flessibile e la Crash Protection Unit (CPU) impediscono la fuoriuscita di gas.

A seconda della dotazione, nel veicolo possono essere integrati regolatori del gas differenti.

Se nel veicolo è integrato un regolatore del gas diverso da quelli indicati di seguito, durante la marcia la valvola principale di arresto della bombola del gas e i rubinetti di arresto del gas devono essere chiusi.

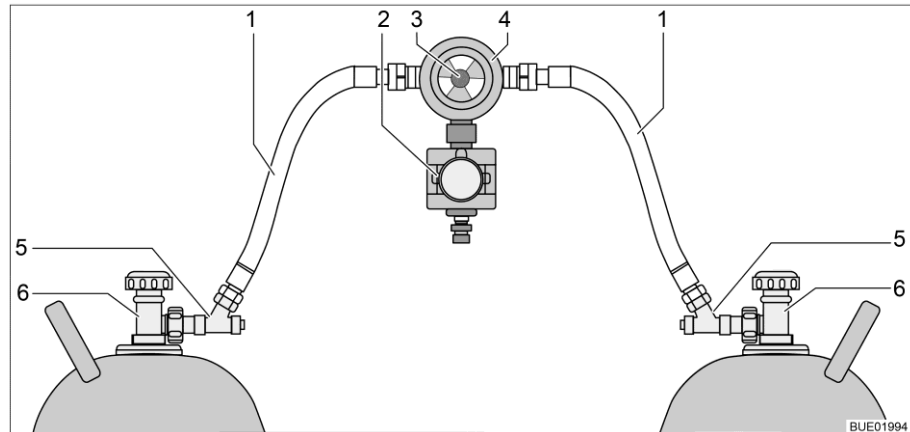

Fig. 20 Regolatore del gas con CPU e dispositivo antirottura del tubo flessibile

- 1 Tubo del gas
- 2 Crash Protection Unit (CPU)
- 3 Manopola per la commutazione manuale delle bombole del gas
- 4 Regolatore di pressione del gas con valvola di commutazione e indicazione
- 5 Dispositivo antirottura del tubo flessibile
- 6 Valvola principale di arresto sulla bombola del gas

Regolatore del gas con CPU e dispositivo antirottura del tubo flessibile

Se nel veicolo è integrato un regolatore del gas con Crash Protection Unit (Fig. 20,2) e dispositivo antirottura del tubo flessibile (Fig. 20,5):

La valvola principale di arresto della bombola del gas e i rubinetti di arresto del gas devono rimanere aperti durante la marcia. Durante la marcia gli apparecchi con funzionamento a gas non devono essere accesi.



- ▷ In caso di dubbio, richiedere informazioni presso concessionari o punti di assistenza autorizzati.

4.11 Catene da neve (accessorio opzionale)



- ▷ Montare le catene da neve solo se la distanza tra gli pneumatici e la carrozzeria del veicolo è di almeno 50 mm.
- ▷ Se si montano le catene da neve, i pneumatici, le sospensioni delle ruote e lo sterzo sono sottoposti ad una ulteriore sollecitazione. Con catene da neve montate, guidare l'autocaravan lentamente (massimo 50 km/h) e solo su strade totalmente innevate. Altrimenti il veicolo può venire danneggiato.
- ▷ Osservare le istruzioni di montaggio del produttore delle catene da neve.
- ▷ Non montare catene da neve su cerchi in metallo leggero.

Utilizzare esclusivamente le apposite catene da neve:

Dimensioni dei pneumatici	Dimensioni delle catene da neve
215/70 R 15 C	230
225/75 R 16 C	245

L'utilizzo delle catene da neve è soggetto alle disposizioni vigenti nei singoli paesi.

- Montare le catene da neve sempre sulle ruote motrici.
- Controllare la tensione delle catene da neve dopo alcuni minuti di marcia.

4.12 Sicurezza stradale



- ▶ Prima della partenza, o ad intervalli di 2 settimane, controllare regolarmente la pressione dei pneumatici. Una pressione errata dei pneumatici provoca un'eccessiva usura e può causare danni o anche lo scoppio dei pneumatici. Il veicolo potrebbe perdere il controllo (vedi paragrafo 14.7).

Prima della partenza effettuare la lista di controllo:

Veicolo di base

N.	Controlli	Controllato
1	Tutta la documentazione sul veicolo è a bordo	
2	Regolarità di pneumatici o pressione di gonfiaggio pneumatici	
3	Funzionamento fanaleria, luci freni e faro retromarcia	
4	Livello olio motore, olio cambio e olio idroguida controllato	
5	Livello acqua raffreddamento motore e impianto lavaparabrezza rabboccato	
6	Freni funzionanti	
7	I freni reagiscono in maniera uniforme	
8	In caso di frenata il veicolo non deve sbandare	

Abitacolo, esterno

9	Tenda completamente avvolta	
10	Tetto libero da neve e ghiaccio (in inverno)	
11	Collegamenti esterni staccati e tubature stivate	
12	Puntelli esterni rimossi	
13	Puntelli integrati, inseriti ed agganciati	
14	Cunei di arresto rimossi e stivati	
15	Scalino di ingresso stivato in modo sicuro o inserito	
16	Sportelli esterni chiusi e bloccati	
17	Porta di ingresso completamente chiusa	
18	Altezza complessiva del veicolo incluso portabagagli del tetto carico determinata e annotata. Conservare l'indicazione dell'altezza nella cabina di guida, a portata di mano	

	N.	Controlli	Controllato
Abitacolo, interno	19	Finestre e oblò chiusi e bloccati	
	20	Schermo piatto fissato	
	21	Antenna televisore rientrata (se incorporata)	
	22	Pezzi sfusi stivati o bloccati	
	23	Basi aperte sgomberate	
	24	Coperchi per il lavandino e lo scolapiatti stivati in modo sicuro	
	25	Porta del frigorifero bloccata	
	26	Frigorifero commutato a funzionamento a 12 V (necessario solo in caso di selezione energia manuale)	
	27	Tutti i cassettei e gli sportelli chiusi	
	28	Tutte le porte bloccate	
	29	Letto basculante abbassabile fissato	
	30	Seggiolini per bambini montati solo sui posti a sedere consentiti	
	31	Arresto per sedili girevoli innestato per sedili del conducente e del passeggero	
32	Oscuranti bloccati e aperti nella cabina di guida		
Impianto del gas	33	Bombola del gas fissata nel vano portabombole affinché non possa ruotare	
	34	Quando le bombole del gas non sono collegate al tubo del gas, richiuderle con il cappuccio di protezione	
	35	Se non è disponibile alcuna protezione anti-urto: Valvola principale di arresto della bombola del gas e rubinetti di arresto del gas chiusi	
Impianto elettrico	36	<p>Controllare la tensione della batteria di avviamento e della batteria dell'abitacolo (vedi capitolo 9). Se il pannello di controllo indica una tensione insufficiente, la batteria in questione deve essere ricaricata. Attenersi alle avvertenze riportate nel capitolo 9.</p> <p> ▷ Iniziare il viaggio con la batteria di avviamento e la batteria dell'abitacolo completamente cariche.</p>	

Panoramica del capitolo

Questo capitolo contiene indicazioni sulla guida del veicolo.

5.1 Guidare



- ▶ Il veicolo di base è costituito da un veicolo commerciale (camioncino). Adattare perciò la guida di conseguenza.
- ▶ Prima della partenza e dopo brevi interruzioni di marcia, controllare che lo scalino di ingresso sia completamente inserito.
- ▶ Sui posti a sedere omologati per il viaggio è montata una cintura di sicurezza. Durante il viaggio, tenere sempre allacciata la cintura di sicurezza.
- ▶ Durante la guida non aprire mai le cinture di sicurezza.
- ▶ I passeggeri devono rimanere seduti ai posti previsti per gli stessi.
- ▶ Il bloccaggio delle porte non deve essere aperto.
- ▶ Evitare brusche frenate.
- ▶ Se si utilizza un navigatore satellitare, modificare la meta di destinazione esclusivamente quando il veicolo è fermo. Dirigersi pertanto verso un parcheggio oppure un'area di sosta sicura qualora debba essere modificata la meta di destinazione.
- ▶ Durante il viaggio non proiettare alcun DVD sul display del navigatore satellitare.
- ▶ Spegnerne sempre la luce esterna/luce tenda veranda durante il viaggio.



- ▷ Guidare lentamente su strade dissestate.
- ▷ Guidare con cautela durante il passaggio su traghetti, quando si attraversano eventuali asperità e nei percorsi in retromarcia. Data la sporgenza relativamente lunga, in condizioni sfavorevoli i veicoli più grossi possono perdere la "rotta" e "incagliarsi". In questo modo si corre il rischio di danneggiare il sottoscocca e le parti che vi sono montate.



- ▷ Il costruttore non si assume alcuna responsabilità per incidenti o danni causati dalla mancata osservanza di queste avvertenze.
- ▷ Le misure di sicurezza illustrate nel capitolo 3 devono essere rispettate.
- ▷ Se nel veicolo è montata una telecamera retromarcia, quando si inserisce la retromarcia la telecamera di attiva automaticamente.

5.2 Telecamera retromarcia (accessorio opzionale)



Fig. 21 Telecamera retromarcia con LED a infrarossi



Fig. 22 Telecamera retromarcia con LED a infrarossi (alternativa)

Nel veicolo è installata una telecamera retromarcia (Fig. 21 o Fig. 22).

Con l'oscurità i LED a infrarossi della telecamera retromarcia illuminano il campo visivo.

L'immagine della telecamera retromarcia viene immessa nel sistema multimediale/navigatore satellitare e visualizzata sul display LCD presente.

Se il motore del veicolo è in moto o l'accensione è inserita, la telecamera di retromarcia e il monitor LCD si accendono automaticamente non appena viene inserita la retromarcia.

Se il motore del veicolo è in moto o l'accensione è inserita, è possibile accendere la telecamera di retromarcia e il monitor LCD anche manualmente con un tasto di comando o un pulsante sul display.

Un tasto di comando o un pulsante sul display permettono di spegnere il sistema.



- ▷ Per ulteriori informazioni consultare le istruzioni per l'uso separate del produttore.

5.3 Velocità di marcia



- ▶ Il veicolo è dotato di un motore potente. Per permettervi di avere a disposizione una riserva di potenza anche nelle situazioni critiche. Questa potenza elevata permette velocità molto alte, quindi è necessaria una capacità di guida superiore alla media.
- ▶ Il veicolo offre una gran parete laterale al vento. Molto pericolosi sono i colpi improvvisi di vento laterale.
- ▶ Se il carico è disposto in maniera non uniforme o solo su un lato, si modifica in modo negativo l'assetto di guida.
- ▶ Su strade sconosciute il piano stradale può presentare irregolarità o problemi che compromettono la guida. Adattate sempre la velocità di marcia alle diverse situazioni di traffico.
- ▶ Attenersi ai limiti di velocità vigenti nei singoli Paesi.

5.4 Freni



- ▶ Eventuali guasti ai freni devono essere immediatamente riparati da una officina specializzata autorizzata.

Al momento della partenza

Prima di ogni partenza controllare i freni, per verificare se:

- i freni funzionanti
- i freni reagiscono in maniera uniforme
- il veicolo non sbanda in caso di frenata

5.5 Sospensione pneumatica Goldschmitt (accessorio opzionale)



- ▶ Accertarsi che durante l'abbassamento del veicolo, nessuno si trovi sotto il veicolo o in mezzo alle ruote.



- ▷ Non sovraccaricare il veicolo (non superare il carico assiale e il carico masso ammesso).
- ▷ Accertarsi che sia possibile abbassare senza problemi il veicolo anche dopo una sosta prolungata.
- ▷ Prima di partire, controllare la pressione del sistema sul manometro. La pressione del sistema deve essere compresa tra 1 e 6 bar. Se necessario, aumentare o ridurre la pressione.
- ▷ In caso di utilizzo delle catene da neve: Accertarsi che ci sia spazio libero a sufficienza per le catene da neve.

Sistema a 1 circuito

Oltre alla dotazione di serie del veicolo con molle in acciaio, sull'asse posteriore sono montati anche due soffietti. In questo modo è possibile sollevare il veicolo di più centimetri.

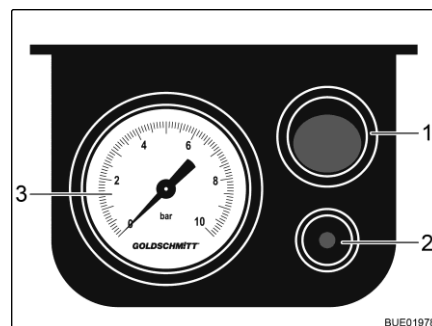

- 1 Tasto On/Off
- 2 Perno di sfiato
- 3 Manometro

Fig. 23 Elemento di comando elettrico

Sollevamento del veicolo: ■ Premere il tasto On/Off (Fig. 23,1) sull'elemento di comando elettrico. Riempire l'impianto con un compressore esterno da una valvola (a sinistra sulla console del sedile sinistro del veicolo).

Abbassamento del veicolo: ■ Scaricare pressione. A tale scopo, premere il perno di sfiato (Fig. 23,2) sull'elemento di comando elettrico.



- ▷ Distribuire uniformemente il carico sui soffiati, altrimenti si potrebbero generare sovraccarichi sulla scocca. Dei sovraccarichi possono compromettere l'apertura e la chiusura delle porte e degli sportelli.
- ▷ Inoltre prestare attenzione alle istruzioni per l'uso del produttore.

5.6 Cinture di sicurezza

5.6.1 Note generali

Il veicolo è dotato nel vano abitabile, nei posti a sedere per i quali per legge sono previste le cinture di sicurezza, di cinture di sicurezza. Per allacciare le cinture di sicurezza valgono le relative disposizioni nazionali.



- ▶ Prima della partenza è necessario allacciare le cinture di sicurezza e tenerle allacciate durante il viaggio.
- ▶ Non danneggiare o incastrare le cinture di sicurezza. Le cinture di sicurezza danneggiate vanno riparate esclusivamente presso un'officina specializzata autorizzata.
- ▶ Non effettuare alcuna modifica sui fissaggi delle cinture, sull'automatismo di avvolgimento e sulle chiusure.
- ▶ Utilizzare ogni cintura di sicurezza solo per **un** adulto.
- ▶ Non allacciare nessun oggetto insieme alle persone.
- ▶ Le cinture di sicurezza non sono sufficienti per le persone con altezza inferiore a 150 cm. In questo caso utilizzare dispositivi di arresto aggiuntivi. Osservare il certificato di controllo.
- ▶ Sistemare i seggiolini per bambini esclusivamente nei posti a sedere previsti. Consigliamo vivamente di installare i seggiolini per bambini preferibilmente nella seconda fila di sedili.
- ▶ Dopo un incidente (far) sostituire le cinture di sicurezza usate.
- ▶ A veicolo in marcia, non inclinare troppo indietro lo schienale del sedile. In questo modo non viene più garantito l'effetto delle cinture di sicurezza.

5.6.2 Come indossare correttamente le cinture di sicurezza



- ▶ Non girare la cintura di sicurezza. La cintura di sicurezza deve appoggiare trovandosi piatta sul corpo.
- ▶ Per allacciare la cintura di sicurezza, assumere una posizione seduta corretta.

La cintura di sicurezza è stata indossata correttamente, se la cintura ventrale passa sul bacino al di sotto dell'addome. La cintura della spalla deve passare sul petto e sulla spalla (non sopra il collo). La cintura deve essere sempre ben tesa sul corpo. Per questo motivo, togliere indumenti con imbottitura spessa prima della partenza.

5.7 Seggiolini per bambini



- ▶ Durante il viaggio assicurare i bambini al di sotto dei 13 anni che sono più bassi di 150 cm con un seggiolino adatto e conforme alle norme previste.
- ▶ Sistemare i seggiolini per bambini esclusivamente nei posti a sedere previsti. Consigliamo vivamente di installare i seggiolini per bambini preferibilmente nella seconda fila di sedili.
- ▶ Prima della partenza allacciare le cinture di sicurezza ai bambini, di modo che essi rimangano allacciati durante il viaggio.
- ▶ Sul sedile del passeggero utilizzare quindi un seggiolino per bambini rivolto in direzione opposta al senso di marcia ("Sistemi reboard"), solo se gli air bag frontale e laterale sul lato passeggero sono disattivati. Osservare le istruzioni per l'uso separate del produttore del telaio e le avvertenze presenti nel veicolo. Se non si usa più alcun seggiolino per bambini rivolto in direzione opposta al senso di marcia, riattivare gli airbag.
- ▶ Non utilizzare un seggiolino per bambini rivolto all'indietro su un sedile dotato di airbag anteriore attivato. Ciò potrebbe provocare la morte o lesioni estremamente gravi ai bambini.



HYW09354

Fig. 24 Avviso seggiolino per bambini (parasole passeggero)

Seggiolini per bambini rivolti indietro sul sedile del passeggero

Il sedile del passeggero è dotato di airbag. In caso di incidente, l'attivazione dell'airbag può provocare lesioni gravi o la morte del bambino. Su entrambi i lati del parasole è riportato un avviso (Fig. 24) che notifica gli utenti di questo pericolo.

Le informazioni in merito alla disattivazione dell'airbag del passeggero sono disponibili nelle istruzioni per l'uso del veicolo di base.

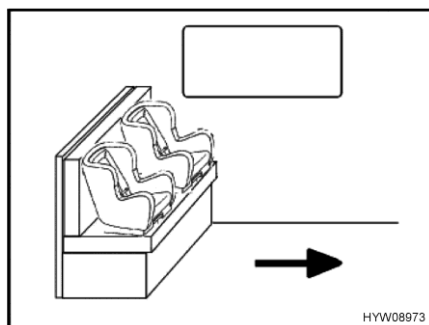

Fig. 25 Seggiolini per bambini sul sedile

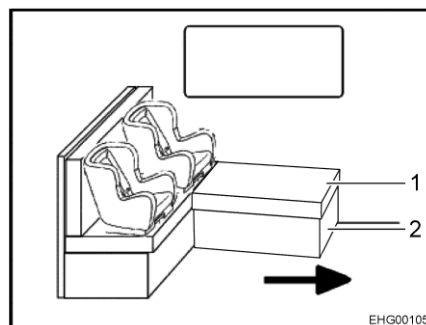

Fig. 26 Seggiolini per bambini sul sedile a L

Seggiolini per bambini nel vano abitabile

La freccia in Fig. 25 e Fig. 26 indica la direzione di marcia.

Quando viene fissato un seggiolino per bambini a un sedile a L, è necessario rimuovere il cuscino dello schienale dalla parete laterale.

- Abbassare il tavolo.
- Se necessario, rimuovere il cuscino (Fig. 26,1).
- Se necessario, chiudere la base cassapanca (Fig. 26,2).

I seggiolini per bambini sono suddivisi in cinque classi:

Classe	Peso del bambino	Età approssimativa
0	Fino a 10 kg	Fino a 9 mesi
0+	Fino a 13 kg	Fino a 18 mesi
I	Da 9 kg a 18 kg	Da 9 mesi a 4 anni
II	Da 15 kg a 25 kg	Da 3 anni a 7 ½ anni
III	Da 22 kg a 36 kg	Da 6 anni a 12 anni

La tabella seguente mostra su quali posti a sedere possono essere sistemati i seggiolini per bambini.

Sedili	Fasce d'età			
	< 10 kg (0-9 mesi)	< 13 kg (0-24 mesi)	9-18 kg (9-48 mesi)	15-36 kg (4-12 anni)
Sedile del passeggero anteriore	X	U ¹⁾	U ¹⁾	U ¹⁾
Sedile Fig. 25	U ²⁾	U	U	U
Sedile a L Fig. 26	U ^{2) 3)}	U ³⁾	U ³⁾	U ³⁾
Dove:				
U:	Significa idoneo per sistemi di ritenuta universali, omologati per questa fascia d'età			
X	Significa sedile non idoneo per bambini di questa fascia d'età			

¹⁾ Valido solo senza airbag o con airbag disattivato.

²⁾ Possibile solo sul rispettivo posto a sedere, se la distanza dal tavolo è sufficiente, oppure se il tavolo è stato rimosso.

³⁾ Cuscino dello schienale rimosso dalla parete laterale.

5.8 Blocco di sicurezza per bambini Isofix (accessorio opzionale)

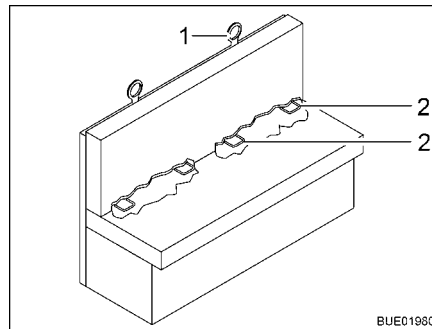

Fig. 27 Blocco di sicurezza per bambini Isofix

Se il veicolo è dotato del blocco di sicurezza per bambini Isofix, i sedili del veicolo idonei per il suo montaggio sono identificati con un simbolo Isofix. Questi sedili del veicolo dispongono di staffe di supporto (Fig. 27,2) e di un punto di ancoraggio in alto sullo schienale del sedile (Top Tether) (Fig. 27,1). Utilizzare seggiolini per bambini idonei per Isofix. I seggiolini per bambini sono provvisti di braccetti di ritenuta da far scattare nelle staffe di supporto del sedile del veicolo.

I sedili con l'accessorio opzionale blocco di sicurezza per bambini Isofix sono idonei per seggiolini con sistema Isofix, omologati specificamente per questo tipo di veicolo secondo la norma ECE-R 44.

I seggiolini per bambini del gruppo 0, 0+ e 1 con blocco di sicurezza per bambini Isofix possono essere fissati agli ancoraggio Isofix sui sedili senza cintura di sicurezza.

Fissaggio del seggiolino per bambini:

- Spingere i braccetti di ritenuta del seggiolino per bambini nell'ancoraggio Isofix fino a sentire lo scatto di innesto.
- Verificare se i due lati sono innestati correttamente tirando il seggiolino per bambini.
- Se possibile, fissare il seggiolino per bambini anche al Top Tether (Fig. 27,1).



- ▷ Inoltre prestare attenzione alle istruzioni per l'uso del produttore del seggiolino per bambini.

5.9 Sedili di pilotaggio per sedile del conducente e del passeggero



- ▶ Prima della partenza girare tutti i sedili girevoli e fissarli in senso di marcia.
- ▶ A veicolo in marcia, tutti i sedili devono rimanere bloccati in senso di marcia e non possono essere girati.



- ▷ Prima di ruotare i sedili nel veicolo fermo, tirare sempre il freno a mano.
- ▷ Spingere in posizione centrale il sedile del conducente prima della rotazione. Quando il sedile del conducente si trova in posizione completamente avanzata o arretrata, la relativa rotazione può creare un pericolo di collisione con la leva del freno a mano o la dinette.



- ▷ Il sedile del conducente e il sedile del passeggero sono parte essenziale del veicolo di base. La regolazione dei sedili è descritta nelle istruzioni per l'uso del veicolo di base.
- ▷ A seconda del modello e delle variazioni delle dotazioni è possibile avere diverse regolazioni del sedile.

5.10 Sedile supplementare con tavolo ribaltabile (a seconda del modello) (accessorio opzionale)

A seconda della dotazione, il divano può essere trasformato in un ulteriore sedile. Questo sedile è provvisto di una cintura di sicurezza e può essere utilizzato durante la marcia. La parte anteriore del divano può essere trasformata in un tavolo ribaltabile.

Se il divano non è trasformato in un ulteriore sedile, non può essere utilizzato durante la marcia.



Fig. 28 Divano

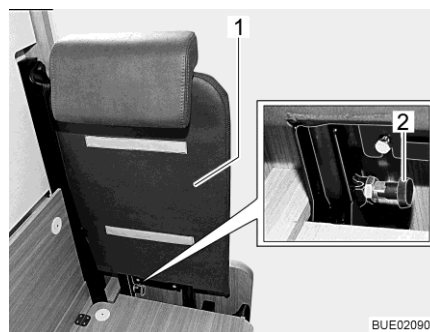

Fig. 29 Schienale

Trasformazione del sedile:

- Rimuovere dal divano il cuscinetto di copertura (Fig. 28,1), i due cuscini del divano e il cuscino dello schienale.
- Inserire lo schienale fornito in dotazione (Fig. 29,1) nella fiancata del divano. Verificare che il fermo con maniglia (Fig. 29,2) si innesti.

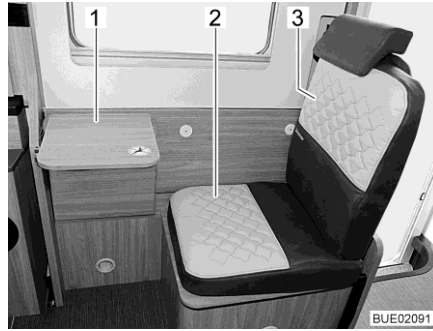

Fig. 30 Sedile supplementare con tavolo ribaltabile

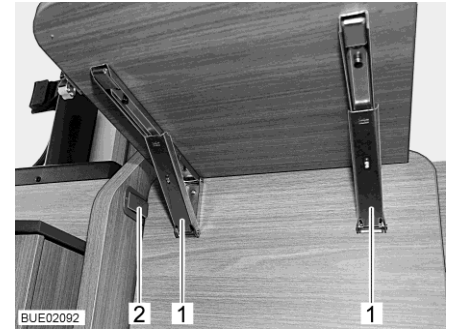

Fig. 31 Fermi sul tavolo ribaltabile

- Posizionare il cuscino del divano fornito in dotazione (Fig. 30,2) e il cuscino dello schienale (Fig. 30,3).
- Ruotare verso l'alto la parte anteriore del divano, fino a che il fermo in plastica (Fig. 31,2) non si innesta.
- Ribaltamento del piano del tavolo verso il basso: Sbloccare i due fermi (Fig. 31,1) e ruotare verso il basso il piano del tavolo (Fig. 30,1).



- ▷ Prima della partenza, regolare il poggiatesta e indossare la cintura di sicurezza.

5.11 Riscaldamento del sedile (accessorio opzionale)



- ▷ Il riscaldamento del sedile funziona solo se l'accensione è inserita.

A seconda della dotazione, il sedile del conducente e il sedile del passeggero possono essere riscaldati con un riscaldamento del sedile a due stadi.

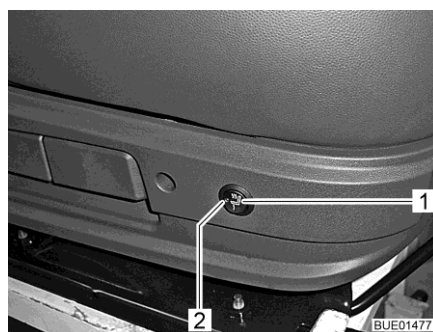

Fig. 32 Interruttore per riscaldamento del sedile

Attivazione del riscaldamento del sedile:

- Premere l'interruttore (Fig. 32,1) dietro sulla sinistra della console del sedile.
 - Per una potenza del riscaldamento bassa: Premere in basso l'interruttore.
 - Per una potenza del riscaldamento alta: Premere in alto l'interruttore.

Disattivazione del riscaldamento del sedile:

Quando il riscaldamento del sedile è in funzione, il LED (Fig. 32,2) è acceso.

- Portare l'interruttore (Fig. 32,1) in posizione centrale. Il LED si spegne.

5.12 Poggiatesta

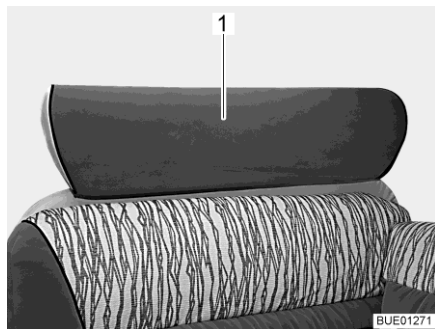

Fig. 33 Poggiatesta sedile, un pezzo



Fig. 34 Poggiatesta sedile, due pezzi

Prima della partenza regolare il poggiatesta (Fig. 33,1 o Fig. 34,1) in modo che la testa poggi all'altezza delle orecchie.

Tirare verso l'alto o spingere verso il basso i poggiatesta.

5.13 Disposizione dei posti a sedere



- ▶ A veicolo in marcia, i passeggeri devono restare seduti nei posti a sedere consentiti. Consultare il libretto del veicolo per il numero omologato di posti a sedere.
- ▶ È proibito sedere sui divani durante la marcia.
- ▶ Nei posti a sedere è obbligatorio allacciare le cinture di sicurezza.



Fig. 35 Simbolo "Non utilizzare questo posto a sedere durante la marcia"

I posti a sedere che possono essere utilizzati durante la marcia sono dotati di un adesivo (Fig. 35).

5.14 Tendina oscurante pieghevole nella cabina di guida

5.14.1 Tendina oscurante plissettata



- ▶ Durante la marcia le tendine oscuranti pieghevoli del parabrezza, della finestra del guidatore e del passeggero devono essere completamente rimosse.



Fig. 36 Tendina oscurante plissettata

Rimozione della tendina plissettata:

- Sganciare i bottoni automatici (Fig. 36,1) e le strisce magnetiche, quindi rimuovere la tendina plissettata dal finestrino (qui è illustrato il finestrino del passeggero).
- Riporre le tendine plissettate nel vano abitabile.

5.15 Tendina oscurante pieghevole Remis (parzialmente accessorio opzionale)



- ▶ Durante la marcia le tendine oscuranti pieghevoli del parabrezza, la finestra del guidatore e del passeggero devono essere aperte, bloccate e fissate.



Fig. 37 Tendina oscurante pieghevole per il parabrezza

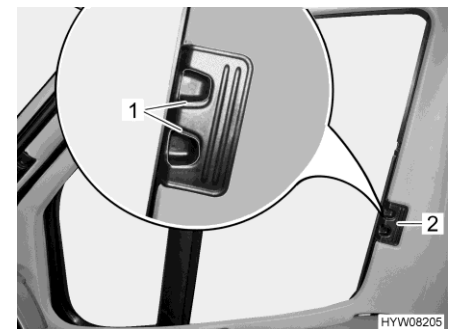

Fig. 38 Tendina oscurante pieghevole per il finestrino del conducente/passeggero

Bloccaggio:

- Spingere verso l'esterno le due metà della tendina oscurante pieghevole del parabrezza per la maniglia (Fig. 37,2) fino all'arresto. Durante questa operazione spostare orizzontalmente la maniglia verso la rientranza di bloccaggio.
- Fare innestare le maniglie di sbloccaggio (Fig. 37,1).

- Inserire fino all'arresto le tendine oscuranti pieghevoli per il finestrino del guidatore e del passeggero per la maniglia (Fig. 38,2).
- Fare innestare le maniglie di sbloccaggio (Fig. 38,1).

5.16 Rifornimento di carburante



- ▶ Durante il rifornimento di carburante tutti gli apparecchi con funzionamento a gas devono essere spenti (a seconda della dotazione: riscaldamento, area cottura, forno, griglia, frigorifero). Pericolo di esplosione!



- ▷ Il bocchettone di riempimento per il rifornimento di carburante è parte essenziale del veicolo di base.
- ▷ Il bocchettone di riempimento per il rifornimento di carburante è contraddistinto dalla scritta "Diesel".

Per la posizione del bocchettone di riempimento per il rifornimento di carburante consultare le istruzioni per l'uso del veicolo di base.

5.17 Rabbocco AdBlue® (veicolo di base Citroen)



- ▶ Conservare l'AdBlue® lontano dalla portata di bambini. Non conservare i contenitori dell'AdBlue® all'interno del veicolo.



- ▷ Quando il serbatoio dell'AdBlue® è vuoto, non è più possibile avviare il veicolo. Se il serbatoio dell'AdBlue® si è svuotato completamente, è necessario rabboccare almeno 3,8 litri.
- ▷ Non diluire l'AdBlue® con acqua.
- ▷ Non versare l'AdBlue® nel serbatoio del carburante.

Il veicolo di base Citroen è provvisto di un sistema di pulizia dei gas di scarico che funziona con l'additivo AdBlue®. L'AdBlue® è disponibile in contenitori di misure diverse o può essere reperito presso le stazioni di servizio che dispongono di una pompa di prelievo per AdBlue®.

Il serbatoio aggiuntivo per AdBlue® ha capacità di 15 litri. Segnali acustici e visivi indicano quando è raggiunta la riserva. Il primo avviso compare quando si possono percorrere ancora circa 2400 km.

Il bocchettone di riempimento del serbatoio dell'AdBlue® si trova sotto il bocchettone di riempimento del serbatoio del carburante. Il bocchettone di riempimento è chiuso con un coperchio blu.



Fig. 39 Bocchettone di riempimento per AdBlue®

Rabbocco AdBlue®:

- Ruotare il coperchio blu (Fig. 39,1) in senso antiorario e rimuoverlo.
- Rabboccare AdBlue® dal serbatoio o dalla pompa di prelievo.
- Posizionare il coperchio blu sul bocchettone di riempimento e ruotarlo in senso orario fino all'arresto.
- Rimuovere immediatamente con un panno umido eventuale liquido fuoriuscito intorno al bocchettone di riempimento.
- Prima di riavviare il motore, inserire l'accensione per circa 10 secondi, **senza** avviare il motore.



- ▷ Non smaltire i contenitori dell'AdBlue® insieme ai rifiuti domestici. Smaltire i contenitori vuoti come prescritto dai regolamenti nazionali o riconsegnarlo al punto vendita.



- ▷ Per ulteriori informazioni consultare le istruzioni per l'uso del veicolo di base.

Panoramica del capitolo

Questo capitolo contiene indicazioni sullo stazionamento del veicolo.



- ▷ Stazionare il veicolo il più possibile in posizione orizzontale. Se necessario, utilizzare dei cunei livellatori. Altrimenti l'acqua non può defluire liberamente dalla vasca della doccia.
- ▷ Assicurare il veicolo in modo che non si possa muovere.
- ▷ Gli animali (in particolare i topi) possono arrecare gravi danni all'interno del veicolo. Per evitare che questo avvenga, dopo lo stazionamento, ispezionare regolarmente il veicolo alla ricerca di danni oppure di tracce di animali.

6.1 Freno a mano

Durante la sosta del veicolo, tirare forte il freno a mano.

6.2 Scalino di ingresso



- ▷ Osservare le indicazioni nel paragrafo 4.6.

Per scendere dal veicolo estrarre completamente lo scalino di ingresso a comando elettrico. Osservare la spia di controllo sul cruscotto.

6.3 Cunei livellatori



- ▷ I cunei livellatori non sono compresi nel volume di consegna. Presso il servizio accessori sono disponibili diversi modelli.

I cunei livellatori permettono di compensare dislivelli presenti quando si vuole fermare il veicolo in posizione orizzontale su salite e superfici non piane.

6.4 Cunei d'arresto

Quando si parcheggia il veicolo su salite o discese utilizzare i cunei d'arresto. Se il carico massimo tecnicamente ammesso del veicolo è maggiore a 4 t, durante le soste in salita o in discesa, si devono utilizzare i cunei d'arresto. I cunei d'arresto sono compresi nella dotazione di serie dei veicoli con un carico massimo di oltre 4 t.

6.5 Puntelli

6.5.1 Note generali



- ▶ I piedini di stazionamento non possono essere utilizzati come cric per eseguire lavori sotto il veicolo, come la sostituzione di ruote o interventi di manutenzione.
- ▶ È vietato sostare sotto il veicolo sollevato.



- ▷ Prima di estrarre i piedini di stazionamento, tirare il freno a mano.
- ▷ I puntelli integrati non devono essere utilizzati come cric. I piedini hanno il solo scopo di stabilizzare il veicolo in sosta contro il cedimento elastico dell'asse posteriore.
- ▷ Quando si posiziona il veicolo, prestare attenzione che i piedini siano sollecitati in modo uniforme.
- ▷ Prima di partire, ruotare verso l'alto i piedini fino all'arresto, inserirli completamente e fissarli.



- ▷ In caso di terreno friabile o cedevole, porre una piastra di grandi dimensioni sotto i puntelli, per evitare che affondino nel terreno.
- ▷ Stazionare il veicolo il più possibile in posizione orizzontale. Altrimenti l'acqua non può defluire liberamente dalla vasca della doccia.

6.5.2 Piedini di stazionamento (accessorio opzionale)



- ▷ A seconda del modello, l'esagonale ha un giunto con il quale è possibile portare la chiave a tubo inserita in una posizione in cui è più facile girarla.

Per garantire un perfetto funzionamento dei piedini di stazionamento, pulire e ingrassare regolarmente i tubi interni.

A seconda del modello i piedini di stazionamento sono regolabili in lunghezza.

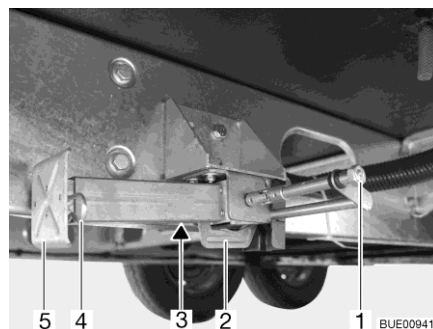

Fig. 40 Piedino di stazionamento

- Estrazione:**
- Inserire la chiave a tubo nell'esagonale (Fig. 40,1) e ruotare fino a quando il piedino di stazionamento non si trova in posizione verticale verso il basso.
 - Se la lunghezza del piedino di stazionamento è regolabile, sfilare la copiglia (Fig. 40,4) dal piede del prolungamento (Fig. 40,5).

- Estrarre il prolungamento fino a raggiungere la lunghezza desiderata.
- Inserire nuovamente la copiglia nel piede del prolungamento.
- Ruotare sull'esagonale fino a quando il piedino di stazionamento non poggia completamente sul terreno e il veicolo è in posizione orizzontale.

- Inserimento:**
- Inserire la chiave a tubo nell'esagonale (Fig. 40,1) e ruotare fino a quando il piedino di stazionamento non si stacca dal terreno.
 - Se la lunghezza del piedino di stazionamento è regolabile, sfilare la copiglia (Fig. 40,4) dal piede del prolungamento (Fig. 40,5).
 - Spingere completamente all'interno il prolungamento dell'estremità del piedino (Fig. 40,5) e inserire la copiglia (Fig. 40,4) nel foro apposito.
 - Girare sull'esagonale (Fig. 40,1), finché il piedino di stazionamento è orientato verso l'alto e la guida (Fig. 40,2) si trova proprio alla fine della scanalatura (Fig. 40,3).



- ▷ Prima della partenza prestare attenzione: I piedini di stazionamento sono tutti completamente retratti e tutti i prolungamenti sono totalmente rientrati e fissati con la copiglia?

6.5.3 Piedini di stazionamento (AL-KO) (accessorio opzionale)

Per garantire un perfetto funzionamento dei piedini di stazionamento, pulire e ingrassare regolarmente i tubi interni.

A seconda del modello i piedini di stazionamento sono regolabili in lunghezza.

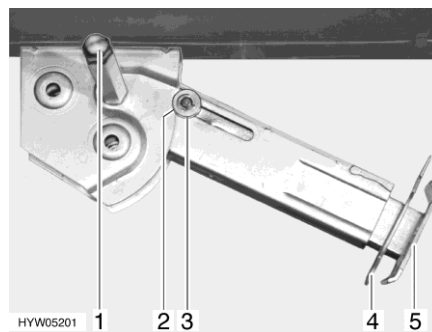

Fig. 41 Piedino di stazionamento

- Estrazione:**
- Inserire la chiave a tubo nell'esagonale (Fig. 41,1) e ruotare fino a quando il piedino di stazionamento non si trova in posizione verticale verso il basso.
 - Estrarre la copiglia (Fig. 41,4) dal prolungamento dell'estremità del piedino (Fig. 41,5).
 - Far uscire il prolungamento fino a raggiungere la lunghezza desiderata.
 - Inserire nuovamente la copiglia nel piede del prolungamento.
 - Ruotare sull'esagonale fino a quando il piedino di stazionamento non poggia completamente sul terreno e il veicolo è in posizione orizzontale.

- Inserimento:
- Inserire la chiave a tubo nell'esagonale (Fig. 41,1) e ruotare fino a quando il piedino di stazionamento non si stacca dal terreno.
 - Estrarre la copiglia (Fig. 41,4) dal prolungamento dell'estremità del piedino (Fig. 41,5).
 - Spingere completamente all'interno il prolungamento dell'estremità del piedino (Fig. 41,5) e inserire la copiglia (Fig. 41,4) nel foro apposito.
 - Ruotare la chiave a tubo nell'esagonale (Fig. 41,1), fino a quando il piedino di stazionamento non è sollevato verso l'alto e la guida (Fig. 41,3) è rientrata totalmente nell'intaglio (Fig. 41,2).



- ▷ Prima della partenza prestare attenzione: I piedini di stazionamento sono tutti completamente retratti e tutti i prolungamenti sono totalmente rientrati e fissati con la copiglia?

6.6 Collegamento a 230 V

Il veicolo può essere collegato ad un'alimentazione a 230 V (vedi capitolo 9).

6.7 Frigorifero



- ▶ Se il frigorifero è impostato sul "funzionamento a 12 V", continua a consumare corrente. Per questo motivo commutare sul funzionamento a gas quando il motore del veicolo **non** è acceso e il veicolo **non** è collegato all'alimentazione a 230 V.

Per apparecchi con sistema automatico di selezione di energia, il funzionamento a 12 V del frigorifero viene selezionato automaticamente, solo quando il motore del veicolo è acceso.

Per apparecchi con selezione energia manuale: Quando il motore del veicolo è spento, commutare il frigorifero sul funzionamento a 230 V o sul funzionamento a gas.

6.8 Impianto satellitare (accessorio opzionale)



- ▶ Prima di ogni viaggio verificare che l'antenna sia in posizione di sosta. Pericolo di incidenti!



- ▷ In condizioni di vento forte (superiore a 80 km/h) portare l'antenna in posizione di parcheggio.



- ▷ Il veicolo deve stare fermo durante la ricerca del satellite. Non camminare all'interno del veicolo.
- ▷ La ricezione satellitare è possibile solo se l'antenna è orientata nella direzione dello sguardo sul satellite desiderato e se la visuale non viene ostacolata.
- ▷ Per ulteriori informazioni consultare le istruzioni per l'uso separate del produttore dell'apparecchio.

6.8.1 Impianto satellitare con selezione manuale del satellite (Tele-Sat)

La selezione del satellite desiderato si effettua dal pannello di controllo dell'impianto. L'unità di comando automatica provvede all'orientamento esatto dell'antenna sul satellite selezionato.

All'accensione dell'impianto, l'antenna viene estratta automaticamente. Allo spegnimento dell'impianto e all'avvio del motore del veicolo, l'antenna viene retratta automaticamente.

L'impianto satellitare viene comandato dal pannello di controllo. Se l'antenna si muove (rientro/estrazione o ricerca satellite), questa condizione viene visualizzata con un'animazione sul display.

Alcuni secondi dopo l'ultimo comando, il pannello di controllo entra in modalità di standby.

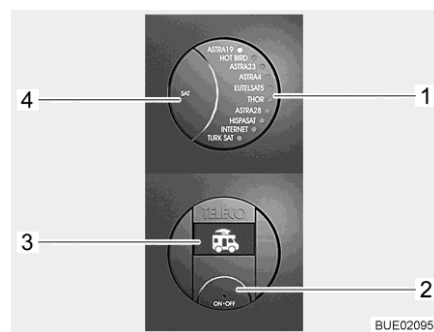

- 1 Indicatore LED del satellite selezionato
- 2 Tasto On/Off
- 3 Display
- 4 Tasto SAT

Fig. 42 Pannello di controllo (Tele-Sat)

Accensione dell'impianto:

- Premere il tasto On/Off (Fig. 42,2). L'indicatore LED del satellite selezionato (Fig. 42,1) e la retroilluminazione dei tasti si accendono. Sul display (Fig. 42,3) compare il simbolo del veicolo con antenna retratta.
- Premere di nuovo il tasto On/Off (Fig. 42,2). L'impianto è inserito. Se l'antenna era stata retratta, adesso viene estratta in posizione di esercizio.
Se il LED del satellite desiderato (Fig. 42,1) lampeggia già, attendere qualche secondo. L'antenna si dirige automaticamente verso questo satellite (dopo lo spegnimento viene memorizzata l'ultima posizione memorizzata del satellite).
Quando l'impianto ha trovato il satellite, il LED (Fig. 42,1) si accende di luce fissa e sul display (Fig. 42,3) compare "SAT OK".
- Accendere il ricevitore SAT e selezionare il programma televisivo desiderato.

- Selezione del satellite:**
- Premere il tasto SAT (Fig. 42,4) le volte necessarie per far visualizzare dal LED (Fig. 42,1) il satellite desiderato. L'antenna si orienta automaticamente su questo satellite. Quando l'impianto ha trovato il satellite, il LED (Fig. 42,1) si accende di luce fissa e sul display (Fig. 42,3) compare "SAT OK".
- Spegnimento dell'impianto:**
- Premere il tasto On/Off (Fig. 42,2). L'indicatore LED del satellite selezionato (Fig. 42,1) e la retroilluminazione dei tasti si accendono. Sul display (Fig. 42,3) viene visualizzato il satellite attualmente selezionato.
 - Premere di nuovo il tasto On/Off (Fig. 42,2). L'antenna si retrae. Quando l'antenna è completamente retratta, sul display compare il simbolo del veicolo con antenna retratta. Dopo alcuni secondi l'impianto passa in modalità standby.

6.8.2 Impianto satellitare con orientamento automatico dell'antenna (Teleco)

L'impianto satellitare è dotato di unità di comando automatica. L'unità di comando automatica provvede all'orientamento esatto dell'antenna.

All'accensione dell'impianto, l'antenna viene estratta automaticamente. Allo spegnimento dell'impianto, oppure all'avvio del motore del veicolo, l'antenna viene retratta automaticamente.

Una volta selezionato il programma TV desiderato, viene selezionato e localizzato automaticamente il satellite corrispondente.

L'impianto satellitare viene comandato con il telecomando. In alternativa è disponibile anche un telecomando semplificato.



- 1 Tasto On/Off televisore
- 2 Tasto AUTO (unità di comando e televisore On/Off)
- 3 Tasto INPUT (selezione della sorgente del segnale)
- 4 Tasti di selezione programma

Fig. 43 Telecomando

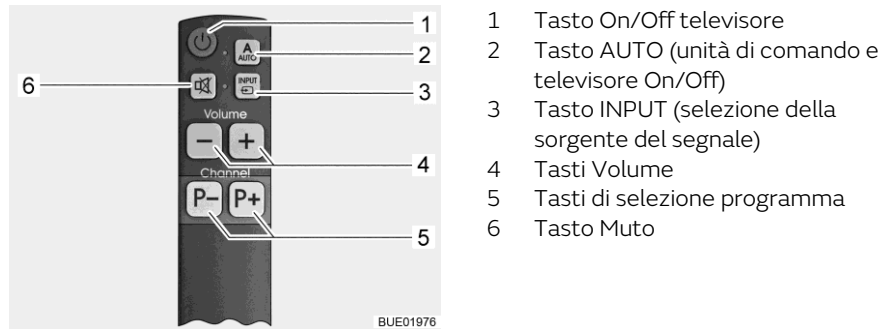

Fig. 44 Telecomando semplificato (opzionale)

Accensione dell'impianto: ■ Premere il tasto AUTO (Fig. 43,2 o Fig. 44,2) per 1 secondo. Televisore e unità di comando si accendono.

Se l'antenna era stata retratta, adesso viene estratta in posizione di esercizio. L'antenna inizia poi a cercare automaticamente il satellite idoneo per il programma televisivo impostato.

Quando l'impianto ha trovato il satellite, appare automaticamente il programma televisivo.

Selezione del programma televisivo: ■ Premere i tasti di selezione programma (Fig. 43,4 o Fig. 44,5), finché non è selezionato il programma televisivo desiderato.

L'antenna cerca automaticamente il satellite idoneo.

Quando l'impianto ha trovato il satellite, appare automaticamente il programma televisivo.

Selezione della sorgente del segnale: ■ Premere il tasto INPUT (Fig. 43,3 o Fig. 44,3) le volte necessarie per selezionare la sorgente del segnale desiderata.

■ Per tornare all'indicazione del canale del satellite, premere il tasto INPUT (Fig. 43,3 o Fig. 44,3) le volte necessarie per selezionare la sorgente del segnale DVB-S2.

Spegnimento dell'impianto: ■ Premere il tasto AUTO (Fig. 43,2 o Fig. 44,2).

L'antenna si porta automaticamente in posizione di parcheggio. Il raggiungimento della posizione di parcheggio è indicato sullo schermo.

Dopo alcuni secondi, televisore e unità di comando si spengono.

Uso dell'impianto senza antenna: ■ Premere il tasto On/Off del televisore (Fig. 43,1 o Fig. 44,1). L'unità di comando non si accende e l'antenna rimane in posizione di parcheggio.

■ Premere il tasto INPUT (Fig. 43,3 o Fig. 44,3) le volte necessarie per selezionare la sorgente del segnale desiderata (ad es. DVD).

■ Per spegnere il televisore, premere il tasto On/Off del televisore (Fig. 43,1 o Fig. 44,1).

6.8.3 Impianto satellitare con orientamento automatico dell'antenna (Oyster Premium)



- ▷ In caso di soste prolungate, separare lo schermo piatto dalla rete di bordo con l'interruttore a levetta, in modo da non scaricare la batteria dell'abitacolo.



- ▷ Se l'ubicazione viene impostata mediante l'elenco di paesi, la ricerca del satellite viene velocizzata.
- ▷ Se l'antenna è stata retratta inserendo l'accensione, è necessario riavviare l'impianto spegnendolo e riaccendendolo.
- ▷ La ricezione di emittenti DVB-T/T2 (televisore digitale, terrestre) è possibile solo se è presente un'antenna DVB-T/T2.

L'antenna viene regolata automaticamente in base a un satellite preimpostato, se il sistema di trasmissione si trova nella portata di tale satellite.

All'accensione dell'impianto, l'antenna viene estratta automaticamente. Allo spegnimento dell'impianto, oppure all'avvio del motore del veicolo, l'antenna viene retratta automaticamente.

Una volta selezionato il programma TV desiderato, viene selezionato e localizzato automaticamente il satellite corrispondente.

Sono indicate le funzioni di controllo fondamentali del telecomando, per la descrizione completa, vedi istruzioni per l'uso separate del produttore.

L'impianto è provvisto in fabbrica di un elenco emittenti standard e di elenchi di emittenti preferite. Gli elenchi standard possono essere modificati o integrati manualmente a piacere.

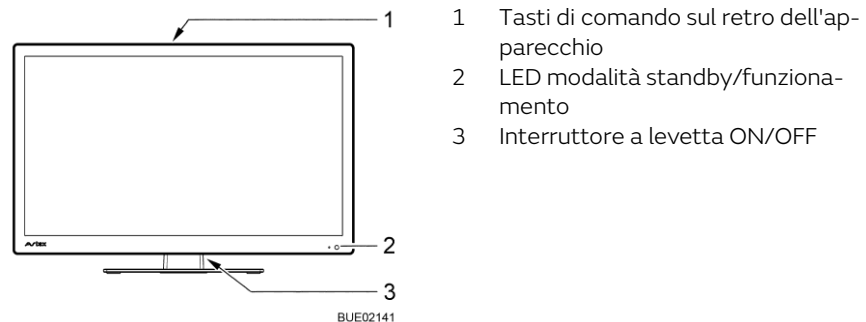

Fig. 45 Comando dallo schermo piatto



Fig. 46 Telecomando

Accensione dell'impianto:

- Portare su ON l'interruttore a levetta (Fig. 45,3) sul retro dello schermo piatto. L'impianto passa in modalità standby. Il LED (Fig. 45,2) si accende di luce rossa.

I successivi comandi si impartiscono dal telecomando e le indicazioni compaiono sullo schermo piatto.

- Premere il tasto POWER (Fig. 46,1) sul telecomando. Il LED (Fig. 45,2) si accende di luce blu.

Selezione del programma televisivo:

- Premere i tasti di selezione programma (Fig. 46,4 o Fig. 46,13), finché non è selezionato il programma televisivo desiderato.

L'antenna cerca automaticamente il satellite idoneo.

Quando l'impianto ha trovato il satellite, appare automaticamente il programma televisivo.

Selezione della sorgente del segnale:

- Premere il tasto SOURCE (Fig. 46,6) le volte necessarie per selezionare la sorgente del segnale desiderata.
- Per tornare all'indicazione del canale del satellite, premere il tasto SOURCE le volte necessarie per selezionare la sorgente del segnale DVB-S.

Uso dell'impianto senza antenna:

- Premere il tasto PARK (Fig. 46,2). L'antenna si porta in posizione di parcheggio.
- Premere il tasto SOURCE (Fig. 46,6) le volte necessarie per selezionare la sorgente del segnale desiderata (ad es. DVD).

Spegnimento dell'impianto:

- Premere il tasto POWER (Fig. 46,1) sul telecomando. L'impianto passa in modalità standby. Il LED (Fig. 45,2) si accende di luce rossa.
- Portare su OFF l'interruttore a levetta (Fig. 45,3) sul retro dello schermo piatto.

L'impianto è separato dalla rete di bordo.

L'antenna si porta automaticamente in posizione di parcheggio.

6.9 Tenda (accessorio opzionale)



- ▷ In caso di forte vento, pioggia insistente o neve far rientrare la tenda.
- ▷ In caso di pioggia leggera accorciare uno dei montanti di supporto in modo che possa defluire l'acqua.
- ▷ Far rientrare la tenda solo se il telo è asciutto. Se la tenda deve essere inserita con il telo bagnato: Riestrarre la tenda il più velocemente possibile per asciugare il telo.
- ▷ Rimuovere foglie e sporco prima di ritirare la tenda.



- ▷ Usare la tenda solo per ripararsi dal sole.
- ▷ Inoltre prestare attenzione alle istruzioni per l'uso del produttore.

Vantaggi della tenda

I vantaggi della tenda sono:

- La tenda crea ombra.
- La tenda crea uno spazio antistante coperto e così amplia lo spazio a disposizione.
- Il veicolo diventa ancora più abitabile.
- L'illuminazione LED integrata (accessorio opzionale) fornisce ulteriore luce.



Fig. 47 Tenda

Collocazione della tenda:

- Svolgere la tenda (Fig. 47,1) servendosi della manovella.
- Una volta aperta la tenda, disporre i bracci di supporto (Fig. 47,2).

Panoramica del capitolo

Questo capitolo contiene indicazioni sull'abitazione nel veicolo.

7.1 Chiusura centralizzata (accessorio opzionale)



- ▷ La chiusura centralizzata blocca la porta del conducente, la porta del passeggero e la porta di ingresso della scocca.
- ▷ La chiusura centralizzata è disinserita quando l'interruttore staccabatteria sulla centralina elettrica è disinserito.

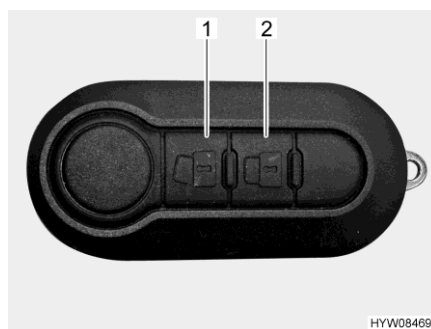



Fig. 48 Telecomando chiusura centralizzata (2 tasti)

Sbloccaggio delle porte: ■ Premere una volta brevemente il tasto  (Fig. 48,1). Le serrature sono sbloccate.

Bloccaggio delle porte: ■ Premere una volta brevemente il tasto  (Fig. 48,2). Le serrature sono bloccate.

Telecomando chiusura centralizzata multifunzione (Ixeo T) (accessorio opzionale)

A seconda della dotazione, il veicolo è dotato di un telecomando con 3 tasti.

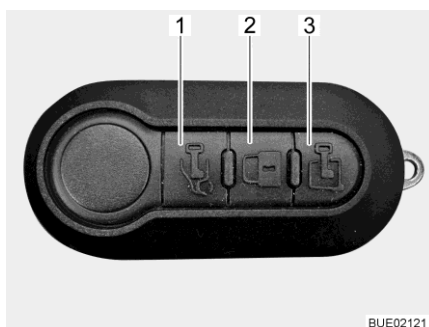





Fig. 49 Telecomando multifunzione (3 tasti)

Sbloccaggio della porta conducente: ■ Premere una volta brevemente il tasto  (Fig. 49,1). La porta conducente è sbloccata.

Sbloccaggio della porta di ingresso: ■ Premere una volta brevemente il tasto  (Fig. 49,3). La porta di ingresso è sbloccata.

Bloccaggio di tutte le porte: ■ Premere una volta brevemente il tasto  (Fig. 49,2). Tutte le porte sono bloccate.

Se al momento del bloccaggio una o più porte non sono chiuse regolarmente, gli indicatori di direzione lampeggiano velocemente.



- ▷ Per ulteriori informazioni consultare le istruzioni per l'uso del veicolo di base.

7.2 Porta di ingresso



- ▶ Guidare solo con le porte bloccate.



- ▷ Bloccando le porte si impedisce che esse si aprano autonomamente in caso p. es. di incidente.
- ▷ Le porte bloccate impediscono inoltre che persone estranee possano penetrare dall'esterno, p. es. durante una sosta al semaforo. In caso di emergenza tuttavia le porte bloccate rendono più difficile l'accesso ai soccorritori.
- ▷ Quando si lascia il veicolo bloccare sempre le porte.

7.2.1 Porta di ingresso, lato esterno



Fig. 50 Serratura della porta (porta di ingresso, lato esterno)

- Apertura:**
- Inserire la chiave nel cilindro della serratura (Fig. 50,1) e ruotare fino a quando la serratura della porta si sblocca.
 - Riportare la chiave in posizione centrale ed estrarla.
 - Tirare la maniglia della porta (Fig. 50,2). La porta è aperta.
- Bloccaggio:**
- Inserire la chiave nel cilindro della serratura (Fig. 50,1) e ruotare fino a quando la serratura della porta si blocca.
 - Riportare la chiave in posizione centrale ed estrarla.

7.2.2 Porta di ingresso, lato interno

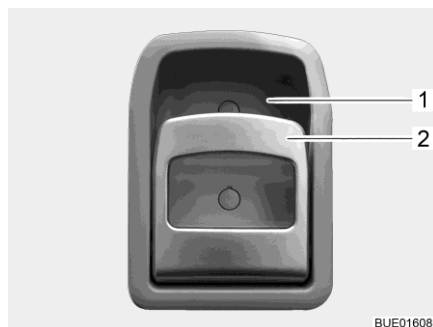

Fig. 51 Serratura della porta (porta di ingresso, lato interno)

- Apertura:** ■ Tirare la maniglia (Fig. 51,2). La serratura della porta si sblocca o apre.
- Bloccaggio:** ■ Premere la maniglia (Fig. 51,2) in alto verso l'impugnatura (Fig. 51,1). La serratura della porta si blocca.

7.2.3 Finestra porta di ingresso (parzialmente accessorio opzionale)

Nella porta di ingresso può essere integrata una finestra con una tendina oscurante pieghevole.

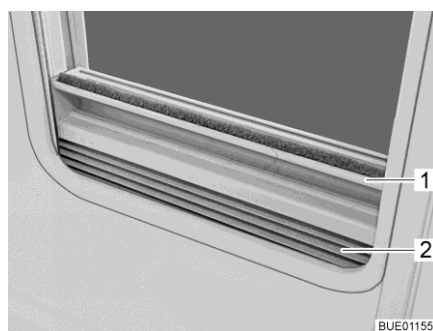

Fig. 52 Tendina oscurante pieghevole

- Chiusura:** ■ Afferrare la tendina oscurante pieghevole (Fig. 52,2) per la parte centrale della barra di presa (Fig. 52,1), tirarla dal basso verso l'alto e rilasciarla nella posizione desiderata. La tendina oscurante pieghevole rimane in questa posizione.
- Apertura:** ■ Afferrare la tendina oscurante pieghevole per la parte centrale della barra di presa e tirarla verso il basso.

7.2.4 Protezione pieghevole contro gli insetti alla porta di ingresso (parzialmente accessorio opzionale)



- ▷ Aprire completamente la protezione contro gli insetti, prima di chiudere la porta di ingresso.



Fig. 53 Protezione contro gli insetti

- Chiusura:** ■ Estrarre completamente la protezione contro gli insetti dal listello (Fig. 53,1).
- Apertura:** ■ Spingere indietro sul listello (Fig. 53,1) la protezione contro gli insetti fino a portarla nella posizione iniziale.

7.3 Sportelli esterni



- ▷ Prima della partenza chiudere tutti gli sportelli esterni e bloccare le relative serrature.
- ▷ Per aprire e chiudere lo sportello esterno, aprire o chiudere tutte le serrature che sono montate sullo sportello esterno.



- ▷ Quando si lascia il veicolo chiudere tutti gli sportelli esterni.

Gli sportelli esterni montati sul veicolo sono dotati di serratura a chiave unica. Perciò possono essere aperti tutti con la stessa chiave.

7.3.1 Serratura dello sportello con impugnatura



- ▷ Per aprire lo sportello esterno, aprire contemporaneamente tutte le maniglie delle serrature montate sullo sportello esterno.

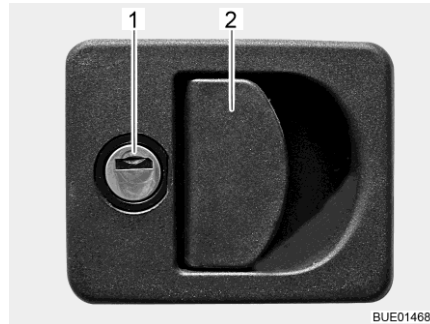

- 1 Cilindro della serratura
2 Maniglia della serratura

Fig. 54 Serratura dello sportello con impugnatura

- Apertura:**
- Inserire la chiave nel cilindro della serratura (Fig. 54,1) e ruotare di un quarto di giro. La serratura dello sportello è sbloccata.
 - Estrarre la chiave.
 - Tirare la maniglia della serratura (Fig. 54,2). In questo modo si apre lo sportello esterno.
- Chiusura:**
- Chiudere completamente lo sportello esterno.
 - Inserire la chiave nel cilindro della serratura e ruotare di un quarto di giro. La serratura dello sportello è bloccata.
 - Estrarre la chiave.

7.3.2 Sbloccaggio di emergenza dello sportello del garage

Lo sportello del garage può essere aperto dall'interno tramite lo sbloccaggio di emergenza. Lo sbloccaggio di emergenza può essere utilizzato anche se lo sportello del garage era stato chiuso con la chiave.

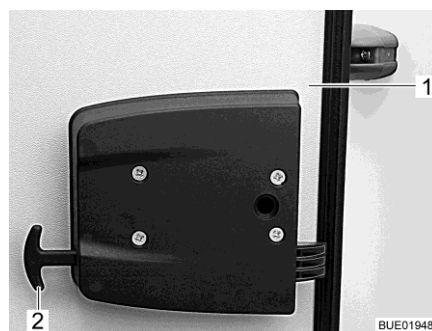

Fig. 55 Sbloccaggio di emergenza dello sportello del garage

- Sbloccaggio dello sportello del garage:**
- Tirare le due maniglie dello sbloccaggio di emergenza (Fig. 55,2).
 - Spingere verso l'esterno lo sportello del garage (Fig. 55,1).

7.3.3 Serratura dello sportello con bottone automatico

A seconda della dimensione, lo sportello di servizio è dotato di una o due serrature a pressione richiudibili.

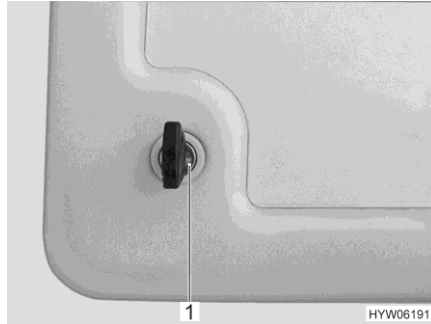

Fig. 56 Serratura a pressione sportello di servizio



Fig. 57 Serratura a pressione sportello di servizio (alternativa)

- Apertura:**
- Inserire la chiave nel cilindro della serratura a pressione chiudibile (Fig. 56,1 o Fig. 57,1) e ruotare di un quarto di giro. La serratura a pressione è sbloccata.
 - Estrarre la chiave.
 - Eventualmente sbloccare la seconda serratura a pressione richiudibile.
 - Premere entrambi i bottoni a pressione (Fig. 57,2) della serratura a pressione contemporaneamente con i pollici e aprire lo sportello di servizio.
- Chiusura:**
- Chiudere lo sportello di servizio e premerlo. Le serrature a pressione sono ora innestate, ma non bloccate.
 - Inserire la chiave nel cilindro della serratura a pressione chiudibile (Fig. 56,1 o Fig. 57,1) e ruotare di un quarto di giro. La serratura a pressione è bloccata.
 - Estrarre la chiave.
 - Eventualmente bloccare la seconda serratura a pressione richiudibile.

7.3.4 Serratura dello sportello unità di servizio



Fig. 58 Serratura dello sportello, bloccata



Fig. 59 Serratura dello sportello, bloccata

- Apertura:**
- Inserire la chiave nel cilindro della serratura e ruotare fino a quando diventa visibile il cerchio rosso (Fig. 59,1). La serratura dello sportello è sbloccata.
 - Estrarre la chiave.
 - Ruotare la maniglia di mezzo giro in senso antiorario fino a quando diventa visibile l'area rossa (Fig. 59,2). La serratura è aperta.
- Chiusura:**
- Chiudere lo sportello.
 - Ruotare la maniglia di mezzo giro in senso orario fino a quando diventa l'area rossa (Fig. 59,2) non è più visibile.
 - Inserire la chiave nel cilindro della serratura e ruotare fino a quando il cerchio rosso (Fig. 59,1) non è più visibile.
 - Estrarre la chiave.

7.3.5 Serratura dello sportello, quadrata

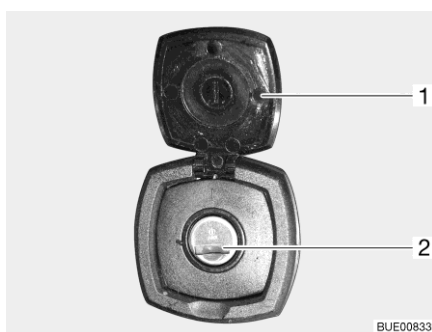

Fig. 60 Serratura dello sportello, quadrata

- 1 Copertura
- 2 Cilindro della serratura

- Apertura:**
- Aprire la copertura (Fig. 60,1).
 - Inserire la chiave nel cilindro della serratura (Fig. 60,2) e ruotare di un quarto di giro.
 - Estrarre la chiave.
- Chiusura:**
- Chiudere completamente lo sportello esterno.
 - Inserire la chiave nel cilindro della serratura e ruotare di un quarto di giro.
 - Estrarre la chiave.

7.4 Sportelli dei mobili



- ▷ Prima della partenza chiudere tutti gli sportelli dei mobili e le porte interne e bloccare le relative serrature.
- ▷ Gli sportelli dei mobili illustrati in questo paragrafo sono esempi. A seconda del modello le serrature e le maniglie degli sportelli dei mobili divergono dalla forma qui rappresentata.

7.4.1 Sportelli dei mobili con bottone automatico

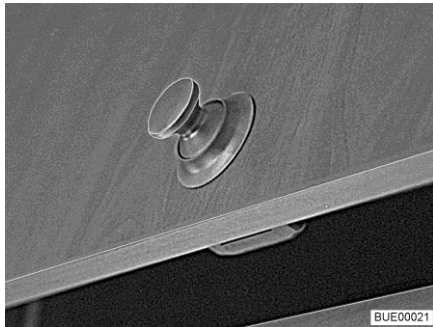

Fig. 61 Sportello del mobile con bottone automatico (tondo)

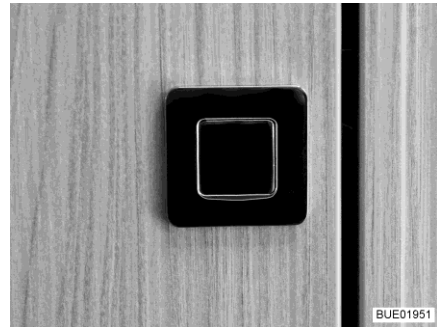

Fig. 62 Sportello del mobile con bottone automatico (rettangolare)

- Apertura:**
- Esercitare una pressione sulla parte interna della serratura. Il bottone automatico (Fig. 61 o Fig. 62) scatta all'infuori.
 - Afferrare il bottone automatico e aprire lo sportello del mobile.
- Chiusura:**
- Chiudere lo sportello del mobile premendolo.
 - Premere verso l'interno il bottone automatico finché non si innesta. Dopo averlo fatto scattare lo sportello del mobile è completamente bloccato.

7.4.2 Sportelli dei mobili con maniglia e bottone automatico

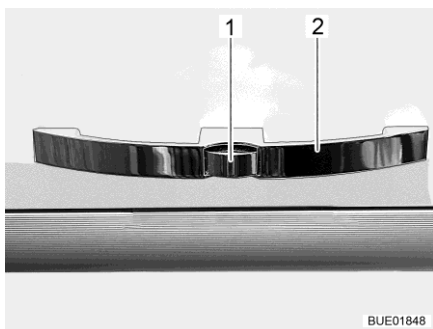

Fig. 63 Sportello del mobile con maniglia (esempio)

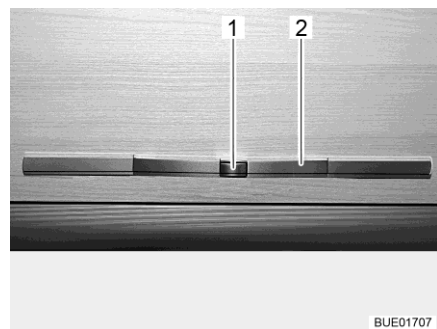

Fig. 64 Sportello del mobile con maniglia (alternativa)

- Apertura:**
- Premere il bottone di sbloccaggio (Fig. 63,1 o Fig. 64,1) della maniglia (Fig. 63,2 o Fig. 64,2) e mantenerlo premuto.
 - Tirare la maniglia finché lo sportello del mobile non si apre.

- Chiusura:** ■ Premere verso il basso lo sportello dei mobili fino a quando si avverte la chiusura del braccio estensore dello sportello e il bloccaggio scatta udibilmente.

7.4.3 Sportelli dei mobili con maniglia e listello di sblocco

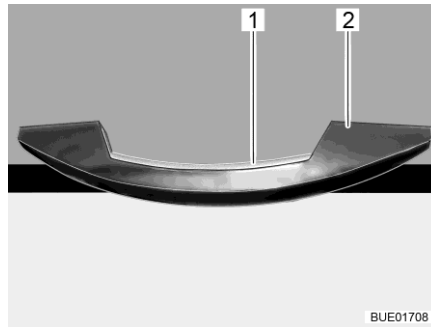

Fig. 65 Maniglia con listello di sblocco (esempio)

- Apertura:** ■ Premere il listello di sblocco (Fig. 65,1) e mantenerlo premuto.
 ■ Tirare la maniglia (Fig. 65,2) finché lo sportello del mobile non si apre.
- Chiusura:** ■ Premere verso il basso lo sportello dei mobili fino a quando si avverte la chiusura del braccio estensore dello sportello e il bloccaggio scatta udibilmente.

7.4.4 Sportelli dei mobili con maniglia di sbloccaggio

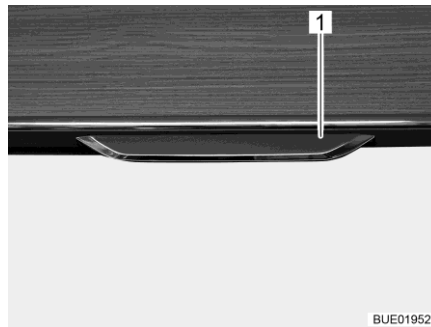

Fig. 66 Sportello del mobile con maniglia di sbloccaggio

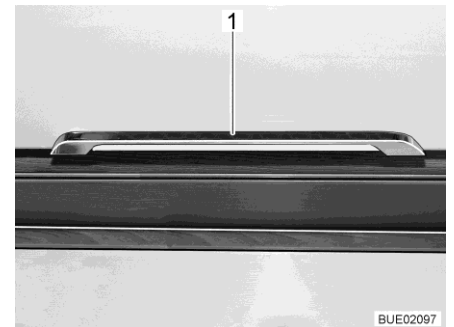

Fig. 67 Maniglia di sbloccaggio (Ixeo T)

- Apertura:** ■ Tirare verso l'esterno o verso il basso la maniglia di sbloccaggio (Fig. 66,1 e Fig. 67,1).
 ■ Tirare la maniglia di sbloccaggio finché lo sportello del mobile non si apre.
- Chiusura:** ■ Premere verso il basso lo sportello dei mobili fino a quando si avverte la chiusura del braccio estensore dello sportello e il bloccaggio scatta udibilmente.

7.5 Copertura scomparto del pavimento

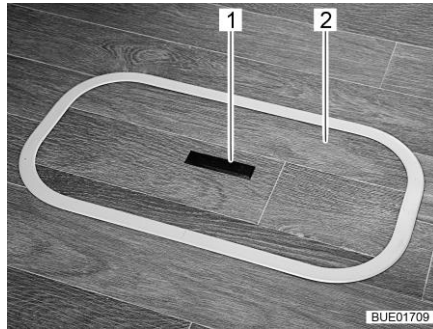

Fig. 68 Copertura scomparto del pavimento (maniglia abbassata)

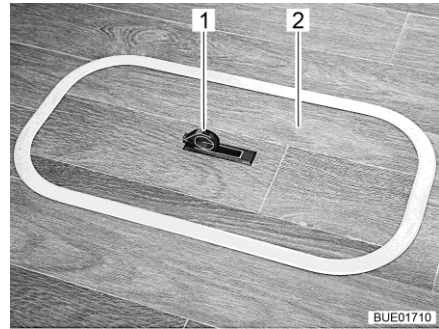

Fig. 69 Copertura scomparto del pavimento (maniglia alzata)

- Apertura:**
- Spingere la piastra di presa (Fig. 68,1) verso il basso da un lato. La maniglia (Fig. 69,1) viene ruotata verso l'alto.
 - Rimuovere la copertura (Fig. 68,2 o Fig. 69,2) tirandola verso l'alto.
- Chiusura:**
- Collocare la copertura nell'intelaiatura presente sul fondo.
 - Spingere la maniglia verso il basso.

7.6 Sedili, rotazione



- ▶ Prima della partenza girare tutti i sedili girevoli e fissarli in senso di marcia. Durante il viaggio i sedili girevoli devono rimanere bloccati in senso di marcia.



- ▷ Spingere in posizione centrale il sedile del conducente prima della rotazione. Quando il sedile del conducente si trova in posizione completamente avanzata o arretrata, la relativa rotazione può creare un pericolo di collisione con la leva del freno a mano o la dinette.



- ▷ Il sedile del conducente e il sedile del passeggero sono parte essenziale del veicolo di base. La regolazione dei sedili è descritta nelle istruzioni per l'uso del veicolo di base.

- Orientamento:**
- Ribaltare in alto entrambi i braccioli del sedile del conducente/passeggero.
 - Spingere in posizione centrale il sedile del conducente/passeggero.
- È possibile arrestare il sedile solo in senso di marcia.

7.7 Interruttore luci

7.7.1 Zona di ingresso



- ▷ Gli interruttori luci illustrati in questo paragrafo sono esempi. A seconda del modello il tipo e l'abbinamento degli interruttori luci possono divergere dalla forma qui rappresentata.

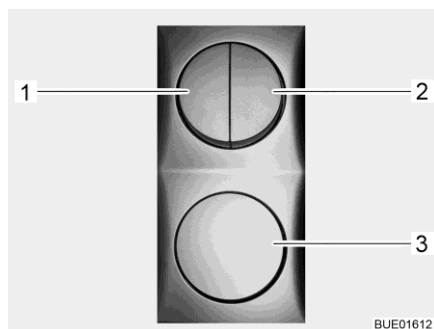

Fig. 70 Interruttore luci



Fig. 71 Luce tenda veranda



Fig. 72 Luce tenda veranda (alternativa)

Nella zona di ingresso si trovano gli interruttori (Fig. 70,1-3) per le seguenti fonti di illuminazione:

- Illuminazione ingresso
- Illuminazione tenda veranda
- Illuminazione vano abitabile
- Illuminazione tenda (accessorio opzionale)

7.7.2 Zona interna



▷ Le lampade illustrate in questo paragrafo sono esempi. Non sono rappresentate tutte le lampade utilizzate nel veicolo. Gli esempi devono illustrare il possibile luogo di montaggio degli interruttori luci. Il tipo e l'aspetto degli interruttori luci possono discostarsi dalla forma rappresentata in questa sede.



Fig. 73 Faretto, interruttore luci direttamente sulla lampada

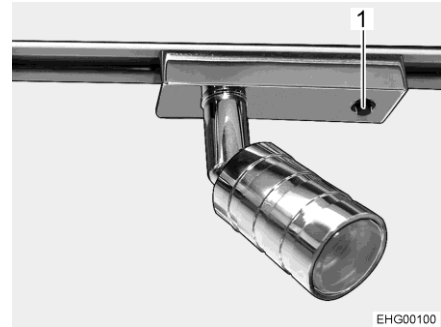

Fig. 74 Faretto (alternativa), interruttore luci direttamente sulla lampada

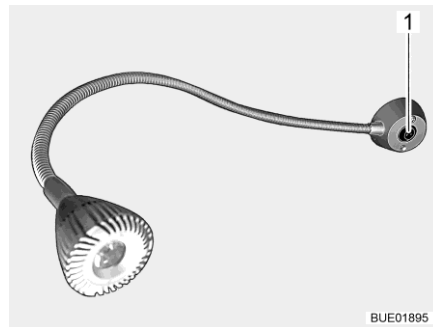

Fig. 75 Faretto, interruttore luci direttamente sulla lampada (esempio)



Fig. 76 Lampada a soffitto, separata dall'interruttore (esempio)



Fig. 77 Interruttore, separato dalla lampada (esempio)

Gli interruttori luci della zona interna si trovano in corrispondenza della relativa lampada (Fig. 73,1, Fig. 74,1, Fig. 75,1) oppure vicino alla lampada (Fig. 77,1).

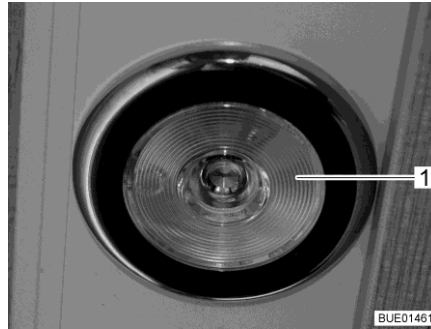

Fig. 78 Lampada a incasso, interruttore luce nella lampada.

Per accendere e spegnere premere la lampada a incasso (Fig. 78,1) premere la parte interna della lampada.

7.7.3 Comando delle luci (Ixeo T)

A seconda del modello, il veicolo è equipaggiato con un comando delle luci. Con quattro pulsanti sugli interruttori della zona giorno e della zona notte è possibile attivare gli scenari di luce per queste zone. Con il comando delle luci si possono accendere/spegnere diverse lampadine insieme.

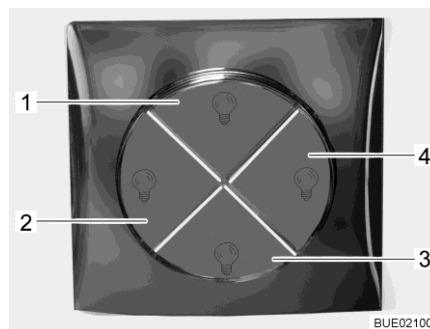

Fig. 79 Interruttore per comando delle luci

- 1 Luce principale vano abitabile
- 2 Luce principale zona notte
- 3 Illuminazione ambiente vano abitabile
- 4 Illuminazione ambiente vano notte

I pulsanti sugli interruttori permettono di accendere/spegnere i seguenti scenari di luce, rispettivamente per zona giorno e zona notte:

- Luce principale: illuminazione a soffitto e faretto
- Illuminazione ambiente: illuminazione indiretta mediante diverse strisce di LED.

7.7.4 Luce armadio guardaroba (parzialmente accessorio opzionale)



- ▷ È possibile estrarre la luce armadio guardaroba dal supporto a vite (Fig. 80,1) e utilizzarla come torcia elettrica.
- ▷ Quando viene chiusa la porta dell'armadio guardaroba, la luce armadio guardaroba si spegne automaticamente.
- ▷ Un sensore di luminosità fa in modo che la luce armadio guardaroba si accenda solo al buio. In questo modo si evita di lasciare accesa inavvertitamente la luce armadio guardaroba durante il giorno e di consumare anzitempo le batterie.

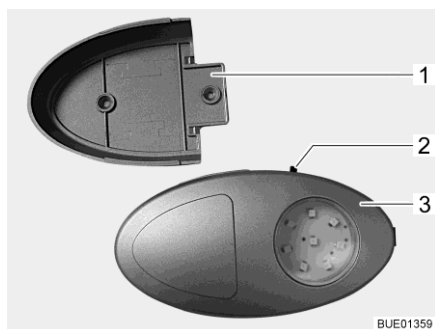

Fig. 80 Luce armadio guardaroba/torcia elettrica

L'interruttore di accensione/spengimento (Fig. 80,2) è montato direttamente sulla luce armadio guardaroba (Fig. 80,3).

7.7.5 Torcia nel garage di coda

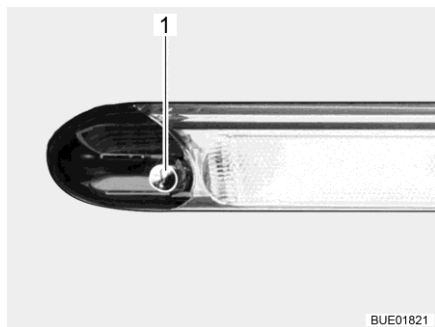

Fig. 81 Torcia nel garage di coda

Per spegnerla e accenderla, passare la mano sopra il sensore (Fig. 81,1) della luce.

7.8 Faretto



- ▶ Le lampade ad incandescenza e i portalampada possono essere molto caldi.
- ▶ Prima di agire sulle lampade ad incandescenza e i portalampada, lasciarli raffreddare.
- ▶ Quando la lampada è accesa oppure ancora calda, a distanza di sicurezza da oggetti infiammabili come tendaggi e tendine è almeno di 30 cm. Pericolo d'incendio!

Il faretto può essere ruotato, spostato e rimosso.

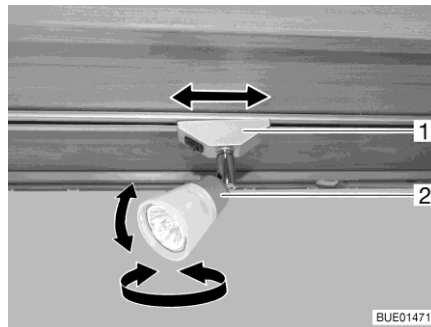

Fig. 82 Faretto

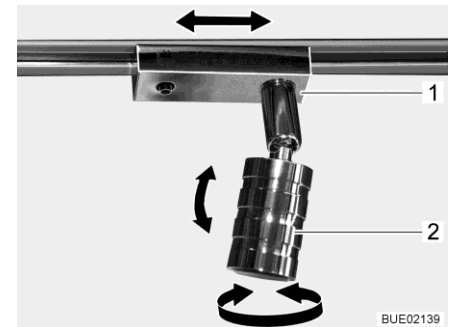

Fig. 83 Faretto (alternativa)

- Orientamento:**
- Afferrare l'involucro (Fig. 82,2 o Fig. 83,2) e girarlo.
- L'involucro può essere orientato in diverse posizioni:
- A sinistra o a destra
 - In basso o in alto
- Posizionamento:**
- Afferrare lo zoccolo (Fig. 82,1 o Fig. 83,1) e ruotarlo di circa 45°.
 - Spingere il faretto lungo la sistema di rotaie.
 - Ruotare nuovamente lo zoccolo.
- Smontaggio:**
- Afferrare lo zoccolo (Fig. 82,1 o Fig. 83,1) e ruotarlo di 90°.
 - Estrarre i faretti dalla rotaia.
- Il faretto può essere montato in qualsiasi punto sulle rotaie.

7.9 Supporto per schermo piatto



- ▶ Prima della partenza portare lo schermo piatto e il supporto dello schermo nella posizione di base e assicurarli. Se il supporto dello schermo è montato su un mobiletto porta TV: Chiudere il mobiletto porta TV.

7.9.1 Supporto su colonna

Il supporto per lo schermo piatto è fissato su una colonna.

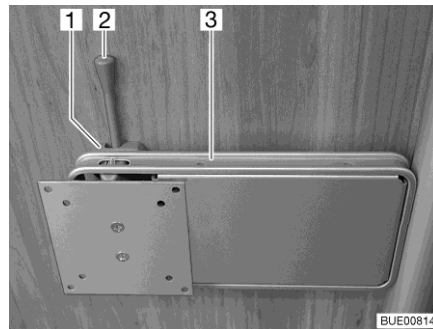

Fig. 84 Supporto su colonna

- Posizionamento:**
- Spingere di lato la leva di sbloccaggio (Fig. 84,2) e ruotare il supporto (Fig. 84,3) con lo schermo piatto nella posizione desiderata.
 - Spingere lo schermo piatto leggermente verso l'alto e orientarlo nella posizione desiderata. È possibile regolare su tre diversi angoli di inclinazione.
- Stivamento:**
- Riportare indietro lo schermo piatto finché il supporto (Fig. 84,3) non si innesta nel bloccaggio (Fig. 84,1).

7.9.2 Supporto con braccio snodato

Lo schermo piatto è fissato su un braccio snodato.

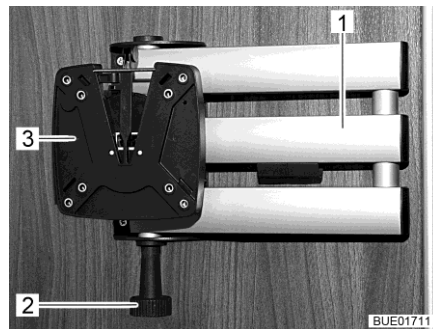

Fig. 85 Supporto con braccio snodato

- Posizionamento:**
- Tirare il bottone di sbloccaggio (Fig. 85,2). Il braccio snodato (Fig. 85,1) è sbloccato.
 - Girare lo schermo piatto nella posizione desiderata.
 - Afferrare lo schermo piatto con entrambe le mani sul bordo superiore e inferiore e impostarne l'inclinazione desiderata.
- Stivamento:**
- Ruotare lo schermo piatto all'indietro nella sua posizione iniziale, finché il supporto (Fig. 85,3) si innesta nel bloccaggio producendo un suono.

7.9.3 Supporto a parete

Lo schermo piatto è fissato su un supporto a parete.

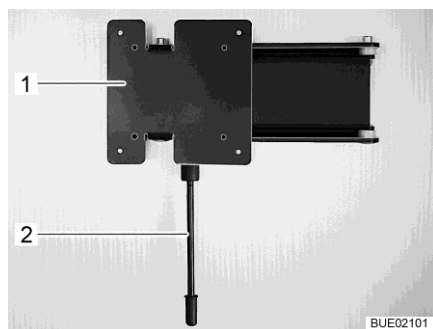

Fig. 86 Supporto a parete

- Posizionamento:**
- Tirare verso il basso la leva di sbloccaggio (Fig. 86,1) e ruotare il supporto (Fig. 86,2) con lo schermo piatto nella posizione desiderata.
- Stivamento:**
- Tirare verso il basso la leva di sbloccaggio e riportare in posizione lo schermo piatto, fino a quando il supporto risulta fissato in posizione.

7.9.4 Supporto con leva di sbloccaggio

Il supporto per lo schermo piatto è fissato alla parete.

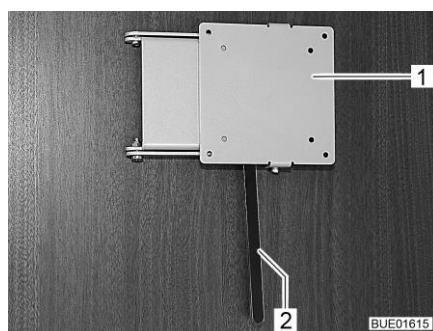

Fig. 87 Supporto con leva di sbloccaggio

- Posizionamento:**
- Spingere di lato la leva di sbloccaggio (Fig. 87,2) e ruotare il supporto (Fig. 87,1) con lo schermo piatto nella posizione desiderata.
 - Spingere lo schermo piatto leggermente verso l'alto e orientarlo nella posizione desiderata. È possibile regolare su tre diversi angoli di inclinazione.
- Stivamento:**
- Riportare indietro lo schermo piatto finché il supporto (Fig. 87,1) non si innesta nel bloccaggio.

7.9.5 Supporto, orientabile

Lo schermo piatto è fissato a un supporto tramite uno snodo orientabile.



Fig. 88 Supporto (orientabile)

Posizionamento: ■ Girare lo schermo piatto nella posizione desiderata.

7.10 Aerazione



► L'ossigeno presente all'interno del veicolo viene consumato dalla respirazione o dal funzionamento degli apparecchi montati e funzionanti a gas. Per questo occorre sostituire spesso l'aria. Per questo motivo nel veicolo sono montati dispositivi di aerazione forzata (p. es. oblò con aerazione forzata, aeratori a fungo o aeratori sul pavimento). I dispositivi di aerazione forzata non devono essere coperti né dall'interno né dall'esterno, p. es. con una stuoia invernale, o essere chiusi. Tenere le aerazioni forzate libere da neve e foglie. Vi è infatti il pericolo di asfissia, dovuto all'aumento della percentuale di CO₂.



▷ Nei veicoli con letto basculante di coda e oblò, quando il letto basculante di coda si trova in alto potrebbe formarsi condensa intorno al soffitto. Quando il veicolo è stazionario, abbassare leggermente il letto basculante di coda per migliorare la circolazione dell'aria.



▷ In determinate condizioni atmosferiche, nonostante una sufficiente aerazione è possibile che si formi condensa sugli oggetti metallici (p. es. nel collegamento tra scocca e autotelaio).

▷ In corrispondenza dei passaggi (p. es. aeratori a fungo, bordi degli oblò, prese, bocchettoni di riempimento, sportelli, ecc.) possono formarsi ulteriori conduzioni termiche.

Condensa Provvedere ad un continuo scambio d'aria tramite un'aerazione frequente e mirata. Solo in questo modo si evita la formazione di condensa, e di conseguenza di muffa, in condizioni atmosferiche rigide. Se la potenza di riscaldamento, la distribuzione dell'aria e l'aerazione sono concordati fra loro, durante i periodi freddi è possibile ottenere un clima piacevole. Per evitare correnti d'aria, chiudere le bocchette di uscita dell'aria sul cruscotto e posizionare su ricircolo la distribuzione dell'aria del veicolo di base.

Durante soste prolungate, aerare di tanto in tanto accuratamente il veicolo, soprattutto in estate, in quanto sono possibili ristagni di calore. Aerare non soltanto l'abitacolo, ma anche i gavoni accessibili dall'esterno. Se il veicolo viene spento in un locale chiuso (p. es. nel garage) aerare anche l'area di stazionamento. La condensa che si presenta può portare a formazione di muffa.

7.11 Finestre



- ▷ Le finestre sono dotate di oscurante a rullo o tendina oscurante pieghevole e di zanzariera a rullo o protezione contro gli insetti pieghevole. L'oscurante e la zanzariera a rullo ritornano automaticamente nella posizione iniziale per reazione elastica, non appena viene allentato il bloccaggio. Per non danneggiare la meccanica di trazione, tenere la zanzariera/l'oscurante a rullo e riportarli lentamente nella posizione iniziale. La tendina oscurante pieghevole e la protezione contro gli insetti sono in tessuto sottile. Per non danneggiare la tendina oscurante pieghevole o la protezione contro gli insetti, riportarle dolcemente nella posizione iniziale servendosi della maniglia.
- ▷ Non tenere chiuse le tende a rullo troppo a lungo, altrimenti è prevedibile un aumento dell'affaticamento del materiale.
- ▷ Quando l'oscurante a rullo o la tendina oscurante pieghevole sono completamente chiusi, in caso di irradiazione solare forte, è possibile che si crei un ristagno di calore tra l'oscurante a rullo/la tendina oscurante pieghevole e la finestra. La finestra può venire danneggiata.
Se l'oscurante è montato nella cassetta inferiore, chiuderlo pertanto solo di 2/3 in caso di irradiazione solare forte. In questo modo il calore tra finestra e oscurante può fuoriuscire.
Se l'oscurante è montato nella cassetta superiore, chiudere completamente l'oscurante e aprirlo regolarmente.
Inoltre, portare la finestra in posizione di apertura per "Aerazione continua".
- ▷ Prima della partenza chiudere le finestre.
- ▷ A seconda delle condizioni atmosferiche, chiudere le finestre in modo che non possa penetrarvi umidità.
- ▷ Per aprire e chiudere le finestre, aprire o chiudere tutte le leve di serraggio che sono montate nella finestra.



- ▷ Quando si lascia il veicolo chiudere sempre le finestre.
- ▷ In caso di forti sbalzi di temperatura oppure in condizioni atmosferiche estremamente rigide, l'interno dei finestrini doppi di metacrilato si può leggermente appannare in seguito alla formazione di condensa. La lastra è costruita in modo che, in caso di aumento delle temperature esterne, la condensa possa evaporare. Non si devono perciò temere danni ai doppi vetri acrilici dovuti alla formazione di condensa.

7.11.1 Finestra apribile



- ▷ Se le finestre sono montate con deflettori automatici, aprire completamente la finestra per consentire il bloccaggio. Se si chiude la finestra senza che l'arresto venga sbloccato, la finestra potrebbe rompersi a causa della notevole contropressione esercitata.
- ▷ Nell'aprire le finestre apribili fare attenzione a non creare tensioni. Aprire e chiudere la finestra apribile in modo uniforme.
- ▷ Se la leva di serraggio è dotata di un tasto di sicurezza, premere il bottone di sicurezza ogni volta che si aziona la leva di serraggio.

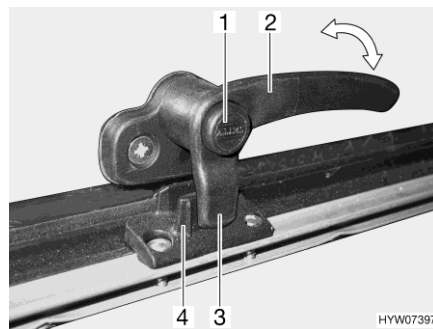

Fig. 89 Leva di serraggio con bottone di sicurezza in posizione "Chiuso"

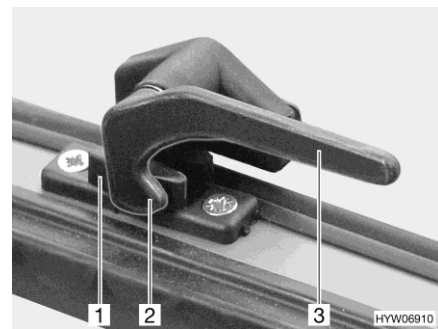

Fig. 90 Leva di serraggio in posizione "Chiuso"

- Apertura:
- Se presente, premere e tenere premuto il bottone di sicurezza (Fig. 89,1).
 - Ruotare la leva di serraggio (Fig. 89,2 o Fig. 90,3) di un quarto di giro verso il centro della finestra.

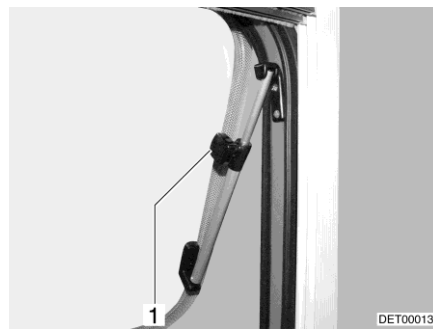

Fig. 91 Finestra apribile con deflettore a rotazione



Fig. 92 Finestra apribile con deflettore automatico

- Finestra apribile con deflettore a rotazione: Aprire la finestra apribile fino alla posizione desiderata e fissarla mediante il pomello zigrinato (Fig. 91,1).
- Finestra apribile con deflettore automatico: Aprire la finestra apribile fino al punto di arresto desiderato. Il deflettore automatico (Fig. 92,1) si innesta automaticamente in posizione.

La finestra apribile rimane bloccata nella posizione desiderata.

- Chiusura:**
- Finestra apribile con deflettore a rotazione: Ruotare il pomello zigrinato (Fig. 91,1) fino a che l'arresto viene sbloccato.
Finestra apribile con deflettore automatico: Aprire la finestra apribile fino a sbloccare l'arresto.
 - Chiudere la finestra apribile.
 - Se presente, premere e tenere premuto il bottone di sicurezza (Fig. 89,1).
 - Ruotare la leva di serraggio (Fig. 89,2 o Fig. 90,3) di un quarto di giro verso il telaio della finestra.
Il nasello di chiusura (Fig. 89,3 o Fig. 90,2) della leva di serraggio si trova completamente sul lato interno della chiusura della finestra (Fig. 89,4 o Fig. 90,1).

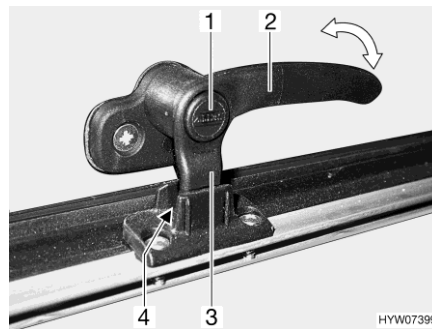

Fig. 93 Leva di serraggio con bottone di sicurezza in posizione "Aerazione continua"

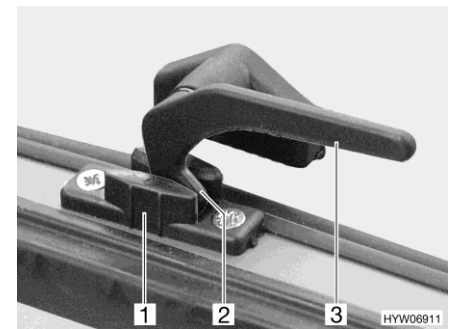

Fig. 94 Leva di serraggio in posizione "Aerazione continua"

Aerazione continua

Mediante la leva di serraggio è possibile fissare la finestra apribile in due diverse posizioni:

- In posizione di "Aerazione continua" (Fig. 93 e Fig. 94)
- In posizione "Completamente chiusa" (Fig. 89 e Fig. 90)

Per bloccare la finestra apribile in posizione di apertura per "Aerazione continua" dell'abitacolo:

- Se presente, premere e tenere premuto il bottone di sicurezza (Fig. 93,1).
- Ruotare la leva di serraggio (Fig. 93,2 o Fig. 94,3) di un quarto di giro verso il centro della finestra.
- Premere leggermente verso l'esterno la finestra apribile.
- Girare nuovamente all'indietro la leva di serraggio. Riportare contemporaneamente il nasello di chiusura (Fig. 93,3 o Fig. 94,2) della leva di serraggio nella rientranza della chiusura della finestra (Fig. 93,4 o Fig. 94,1).
- Se presente, rilasciare il bottone di sicurezza (Fig. 93,1).
- Assicurarsi che il bottone di sicurezza non sia premuto verso l'interno, altrimenti la leva di serraggio si blocca.

A veicolo in marcia, non lasciare la finestra apribile in posizione di apertura "Aerazione continua".

In caso di pioggia, se la finestra apribile è in posizione di apertura "Aerazione continua", nel vano abitazione possono penetrare alcuni spruzzi d'acqua. Chiudere perciò le finestre apribili completamente.

7.11.2 Finestra scorrevole con bloccaggio a pressione



Fig. 95 Finestra scorrevole, bloccata

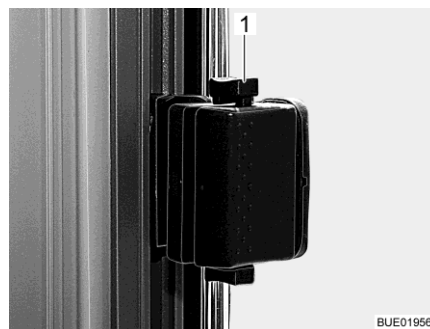

Fig. 96 Finestra scorrevole, sbloccata

- Apertura:**
- Spingere il chiavistello (Fig. 95,1) verso il basso.
 - Aprire la finestra fino alla posizione desiderata.
- Chiusura:**
- Chiudere la finestra fino all'arresto.
 - Spingere il chiavistello (Fig. 96,1) verso l'alto.

7.11.3 Oscurante a rullo e zanzariera a rullo



- ▷ Prima della partenza, aprire le tende a rullo. Se le tende a rullo sono chiuse, le vibrazioni possono danneggiare l'albero.



- ▷ A seconda delle dimensioni della finestra, le tende a rullo sono dotate di una o due maniglie.

Le finestre sono dotate di oscuranti e zanzariere a rullo. Oscurante a rullo e zanzariera a rullo possono essere azionati separatamente l'uno dall'altro.

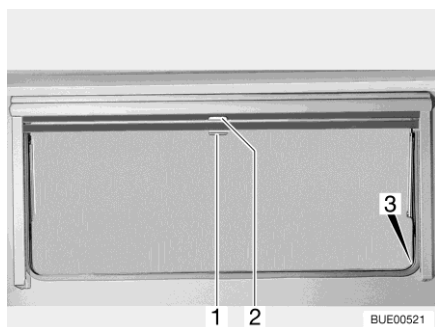

Fig. 97 Finestra apribile

Oscurante a rullo

L'oscurante a rullo è montato nella cassetta superiore.

- Chiusura:**
- Tirare verso il basso l'oscurante a rullo accompagnandolo con la maniglia (Fig. 97,2). Quando si chiude completamente l'oscurante a rullo esso va agganciato da entrambi i lati al telaio della finestra nell'apposito elemento di fissaggio (Fig. 97,3).

- Apertura:**
- Quando l'oscurante a rullo è completamente chiuso: Spingere la maniglia (Fig. 97,2) verso il basso tirandola leggermente verso l'interno. Sganciare l'oscurante a rullo dagli elementi di fissaggio a destra e a sinistra del telaio della finestra.
 - Quando l'oscurante a rullo si trova in posizione intermedia: Tirare la maniglia (Fig. 97,2) leggermente verso il basso finché l'elemento di fissaggio non si è sganciato.
 - Ricondurre lentamente in posizione l'oscurante a rullo accompagnandolo con la maniglia.

Zanzariera a rullo La zanzariera a rullo è montata nella cassetta superiore.

- Chiusura:**
- Tirare la maniglia (Fig. 97,1) della zanzariera a rullo verso il basso e agganciarla all'elemento di fissaggio (Fig. 97,3) su entrambi i lati del telaio della finestra.
- Apertura:**
- Spingere la maniglia (Fig. 97,1) verso il basso tirandola leggermente verso l'interno. Sganciare la zanzariera a rullo dagli elementi di fissaggio a destra e a sinistra del telaio della finestra.
 - Ricondurre lentamente la zanzariera a rullo accompagnandola con la maniglia.

7.11.4 Tendina oscurante pieghevole e zanzariera a rullo

Le finestre sono dotate di tendine oscuranti pieghevoli e zanzariere a rullo. La zanzariera a rullo può essere spostata soltanto insieme alla tendina oscurante pieghevole.

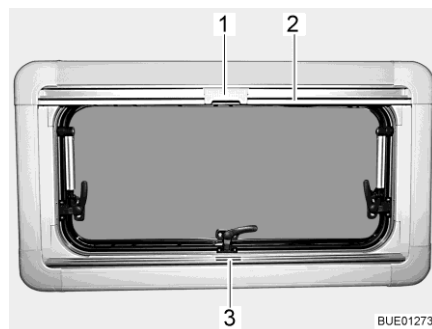

Fig. 98 Finestra apribile

Tendina oscurante pieghevole

La tendina oscurante pieghevole è montata nella cassetta inferiore.

- Chiusura:**
- Afferrare la tendina oscurante pieghevole per la parte centrale della barra di presa (Fig. 98,3), tirarla dal basso verso l'alto e rilasciarla nella posizione desiderata. La tendina oscurante pieghevole rimane in questa posizione.
- Apertura:**
- Afferrare la tendina oscurante pieghevole per la parte centrale della barra di presa e tirarla verso il basso.

Zanzariera a rullo

La zanzariera a rullo è montata nella cassetta superiore.

Chiusura:

- Tirare la zanzariera a rullo accompagnandola con la barra di presa (Fig. 98,2) verso il basso, fino a quando la barra di presa non arriva a contatto con la tendina oscurante pieghevole (Fig. 98,3).
- Bloccare l'aggancio (Fig. 98,1) della zanzariera a rullo nella barra di presa della tendina oscurante pieghevole.

Apertura:

- Premere in alto all'indietro l'aggancio (Fig. 98,1) sulla zanzariera a rullo.
- Ricondurre lentamente la zanzariera a rullo accompagnandola con la barra di presa (Fig. 98,2).

7.11.5**Tendine oscuranti pieghevoli del parabrezza e dei finestrini della cabina guida**

A seconda del modello, la cabina di guida viene oscurata con tendine plissettate o con tendine oscuranti pieghevoli Remis (accessorio opzionale).

Tendina plissettata

Le tendine plissettate sono dotazione del veicolo.

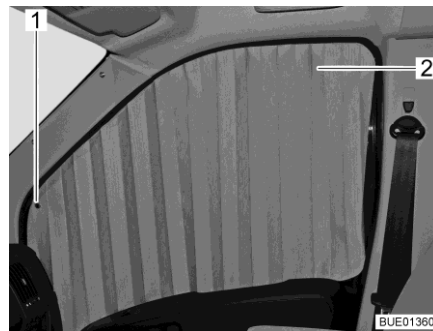

Fig. 99 Tendina plissettata sul finestrino del passeggero



Fig. 100 Fissaggio tendina plissettata

Le tendine plissettate vengono (Fig. 99,2) fissate con bottoni automatici (Fig. 99,1 e Fig. 100,1).

Tendina oscurante pieghevole Remis (accessorio opzionale)

Le tendine oscuranti pieghevoli vengono fissate mediante fascette magnetiche oppure vengono montate sul veicolo in modo fisso sul telaio.

Per aprire o chiudere le tendine oscuranti pieghevoli montate in modo fisso, procedere come segue.

Tendina oscurante pieghevole per il parabrezza



Fig. 101 Tendina oscurante pieghevole (parabrezza)

Oscuramento:

- Premere le maniglie di sbloccaggio (Fig. 101,1) e mantenerle premute.
- Tirare la tendina oscurante pieghevole del parabrezza per la maniglia (Fig. 101,2) verso il centro della finestra.
- Chiudere nello stesso modo la seconda tendina oscurante pieghevole per il parabrezza. Una chiusura magnetica tiene insieme al centro le due parti della tendina oscurante pieghevole.

Apertura della tendina oscurante:

- Premere le maniglie di sbloccaggio (Fig. 101,1) e mantenerle premute.
- Spingere verso l'esterno le due metà della tendina oscurante pieghevole del parabrezza per la maniglia (Fig. 101,2) fino all'arresto. Durante questa operazione sollevare la maniglia all'altezza della rientranza di bloccaggio.
- Rilasciare le maniglie di sbloccaggio (Fig. 101,1) e mantenerle innestate.

Tendine oscuranti pieghevoli per il finestrino del conducente e del passeggero

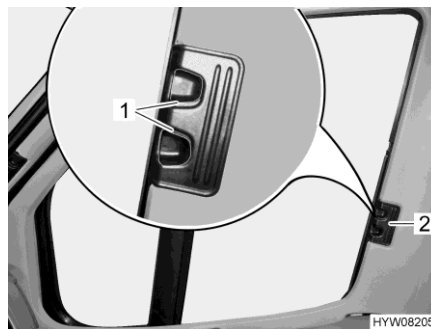

Fig. 102 Tendina oscurante pieghevole (finestrino del conducente/passeggero)

Oscuramento:

- Premere le maniglie di sbloccaggio (Fig. 102,1) e mantenerle premute.
- Con la levetta (Fig. 102,2) tirare le tendine oscuranti pieghevoli per il finestrino del guidatore e del passeggero verso l'altro lato della finestra e congiungerle alle strisce magnetiche.

Apertura della tendina oscurante:

- Premere le maniglie di sbloccaggio (Fig. 102,1) e mantenerle premute.
- Inserire fino all'arresto le tendine oscuranti pieghevoli per il finestrino del guidatore e del passeggero per la maniglia (Fig. 102,2).
- Rilasciare le maniglie di sbloccaggio (Fig. 102,1) e mantenerle innestate.

7.12 Tenda a rullo Vario

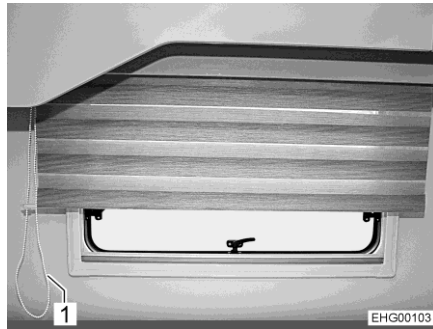

Fig. 103 Tenda a rullo Vario, zona di coda

- Oscurare/Ombreggiare:** ■ Tirare il filo della catenella (Fig. 103,1) che chiude la tenda a rullo Vario, finché la tenda a rullo Vario non si trova nella posizione desiderata.
- Illuminare:** ■ Tirare il filo della catenella (Fig. 103,1) che apre la tenda a rullo Vario, finché la tenda a rullo Vario non si trova nella posizione desiderata.

7.13 Oblò

A seconda del modello, nel veicolo sono montati oblò con o senza aerazione forzata. Se è stato montato un oblò senza aerazione forzata, l'aerazione forzata viene effettuata tramite aeratori a fungo.



- ▶ Le aperture di aerazione forzata devono rimanere sempre aperte. I dispositivi di aerazione forzata non devono mai essere coperti, p. es. con una stuoia invernale, o essere chiusi. Tenere le aerazioni forzate libere da neve e foglie.



- ▷ Gli oblò sono dotati di oscurante a rullo o tendina oscurante pieghevole e di zanzariera a rullo o protezione contro gli insetti pieghevole. L'oscurante e la zanzariera a rullo ritornano automaticamente nella posizione iniziale per reazione elastica, non appena viene allentato il bloccaggio. Per non danneggiare la meccanica di trazione, tenere la zanzariera/l'oscurante a rullo e riportarli lentamente nella posizione iniziale. La tendina oscurante pieghevole e la protezione contro gli insetti sono in tessuto sottile. Per non danneggiare la tendina oscurante pieghevole o la protezione contro gli insetti, riportarle dolcemente nella posizione iniziale servendosi della maniglia.
- ▷ Non tenere chiuse le tende a rullo troppo a lungo, altrimenti è prevedibile un aumento dell'affaticamento del materiale.



- ▷ Quando l'oscurante a rullo o la tendina oscurante pieghevole sono completamente chiusi, in caso di irradiazione solare forte, è possibile che si crei un ristagno di calore tra l'oscurante a rullo/la tendina oscurante pieghevole e l'oblò. L'oblò può venire danneggiato. Pertanto, in caso di irradiazione solare forte, chiudere l'oscurante a rullo/la tendina oscurante pieghevole solo di 2/3. Aprire leggermente l'oblò oppure portare sulla posizione di ricircolo d'aria.
- ▷ A seconda delle condizioni atmosferiche, chiudere gli oblò in modo che non possa penetrarvi umidità.
- ▷ Non calpestare gli oblò.
- ▷ Prima della partenza chiudere gli oblò.
- ▷ Prima della partenza, controllare il bloccaggio degli oblò.



- ▷ Quando si lascia il veicolo chiudere sempre gli oblò.

7.13.1 Oblò a scatto



Fig. 104 Oblò a scatto

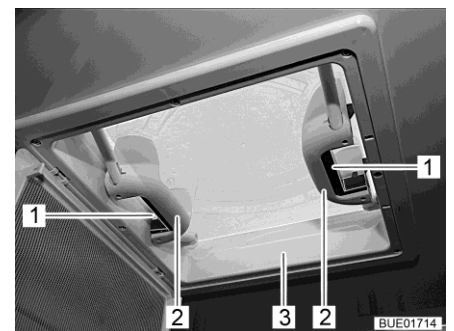

Fig. 105 Maniglia con oblò a scatto

L'oblò può essere sollevato su un lato o su due lati.

- Apertura:**
- Spingere la protezione contro gli insetti (Fig. 104,2) verso il basso utilizzando la maniglia (Fig. 104,1).
 - Premere la chiusura a scatto (Fig. 105,1) verso l'interno dell'oblò (Fig. 105,3). Premere contemporaneamente verso l'alto l'oblò con la maniglia (Fig. 105,2).
 - Spingere la protezione contro gli insetti verso l'alto finché non si innesta.
- Chiusura:**
- Spingere la protezione contro gli insetti (Fig. 104,2) verso il basso utilizzando la maniglia (Fig. 104,1).
 - Tirare con forza verso il basso le due maniglie (Fig. 105,3) dell'oblò (Fig. 105,2), fino all'innesto (Fig. 105,1) di entrambe le chiusure.
 - Spingere la protezione contro gli insetti verso l'alto finché non si innesta.

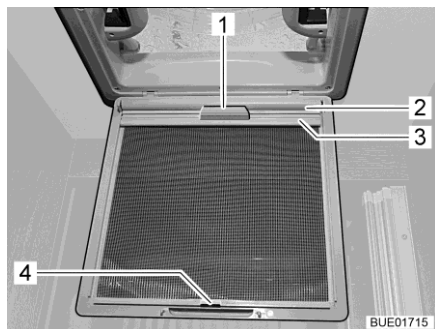

Fig. 106 Oscurante a rullo (oblò)

Oscurante a rullo L'oscurante a rullo è installato a seconda della dotazione.

- Chiusura:**
- Spingere la protezione contro gli insetti (Fig. 104,2) verso il basso utilizzando la maniglia (Fig. 104,1).
 - Tirare l'oscurante a rullo (Fig. 106,2) utilizzando la maniglia (Fig. 106,1) e agganciare il listello di supporto (Fig. 106,3) ai ganci (Fig. 106,4) sulla protezione contro gli insetti.
 - Spingere la protezione contro gli insetti verso l'alto finché non si innesta.
- Apertura:**
- Spingere la protezione contro gli insetti (Fig. 104,2) verso il basso utilizzando la maniglia (Fig. 104,1).
 - Staccare il listello di supporto (Fig. 106,3) dai ganci (Fig. 106,4) e ricondurre lentamente l'oscurante a rullo (Fig. 106,2) utilizzando la maniglia (Fig. 106,1).
 - Spingere la protezione contro gli insetti verso l'alto finché non si innesta.

7.13.2 Oblò Heki (parzialmente accessorio opzionale)

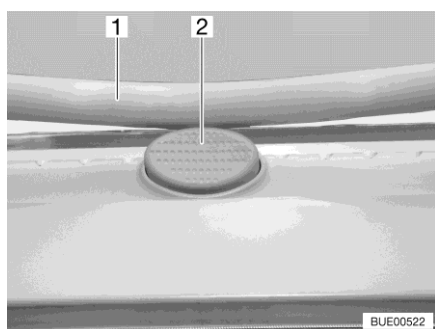

Fig. 107 Bottone di sicurezza (oblò Heki)

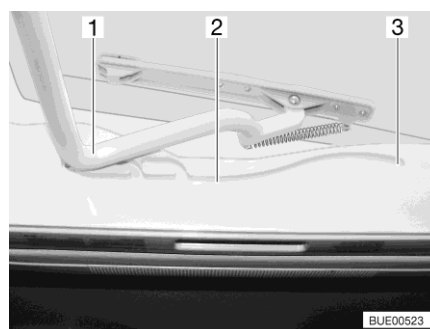

Fig. 108 Guida (oblò Heki)

L'oblò Heki viene aperto da un lato.

- Apertura:**
- Premere il bottone di sicurezza (Fig. 107,2) e tirare verso il basso la staffa (Fig. 107,1) con entrambe le mani.
 - Tirare la staffa (Fig. 108,1) nelle guide (Fig. 108,2) fino alla posizione più all'indietro (Fig. 108,3).

- Chiusura:**
- Spingere la staffa (Fig. 108,1) leggermente verso l'alto con ambedue le mani.
 - Spingere di nuovo la staffa nelle guide.
 - Premere la staffa verso l'alto con ambedue le mani, finché la staffa non poggia al di sopra del bottone di sicurezza (Fig. 107,2).

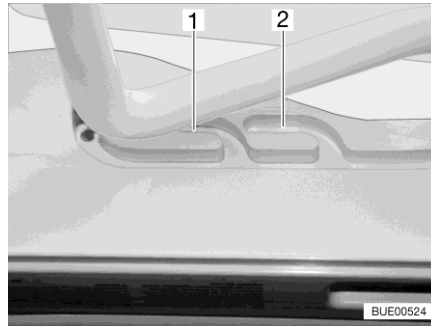

Fig. 109 Guida (posizione di ricircolo d'aria)

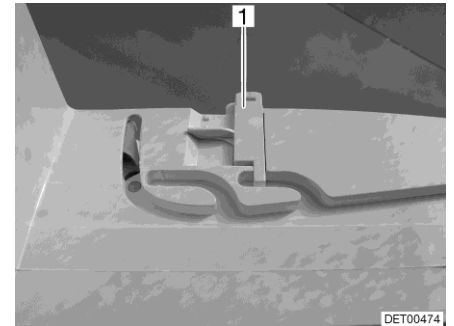

Fig. 110 Bloccaggio (posizione di ricircolo d'aria)

Posizione di ricircolo d'aria

È possibile portare l'oblò Heki in due posizioni di ricircolo d'aria: Posizione brutto tempo (Fig. 109,1) e posizione centrale (Fig. 109,2). A seconda del modello, l'oblò può essere bloccato sulla posizione centrale del suo telaio con i due chiavistelli (Fig. 110,1) di sinistra e destra.

- Premere il bottone di sicurezza (Fig. 107,2) e tirare verso il basso la staffa (Fig. 107,1) con entrambe le mani.
- Tirare la staffa nelle guide (Fig. 108,2) fino alla posizione desiderata.
- Premere la staffa leggermente verso l'alto, spingerla nella guida selezionata (Fig. 109,1 o 2) ed eventualmente bloccarla.

Tendina oscurante pieghevole

Per chiudere e aprire la tendina oscurante pieghevole:

- Chiusura:**
- Tirare la tendina oscurante pieghevole per la maniglia fino alla posizione desiderata e rilasciare. La tendina oscurante pieghevole rimane in questa posizione.
- Apertura:**
- Spingere lentamente la tendina oscurante pieghevole nella posizione iniziale, tenendola per l'impugnatura.

Protezione contro gli insetti

Per chiudere e aprire la protezione contro gli insetti:

- Chiusura:**
- Tirare la protezione contro gli insetti per la maniglia verso la maniglia contrapposta della tendina oscurante pieghevole.
- Apertura:**
- Premere indietro la maniglia della protezione contro gli insetti. L'arresto si sblocca.
 - Ricondurre lentamente la protezione contro gli insetti accompagnandola con la maniglia.

7.13.3 Oblò Omni-Vent con ventilatore (accessorio opzionale)



- ▷ Per preservare la batteria, dopo un'ora il ventilatore ritorna dallo stadio 6 allo stadio 1.

L'oblò è dotato di una zanzariera a rullo, un oscurante a rullo ed un ventilatore regolabile per aerare e sfiatare.

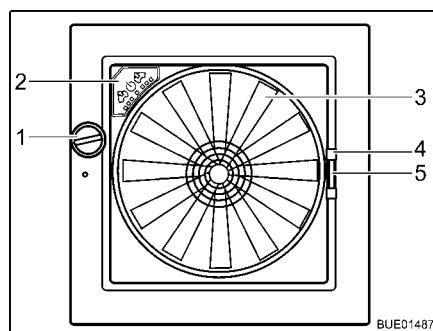

Fig. 111 Oblò Omni-Vent

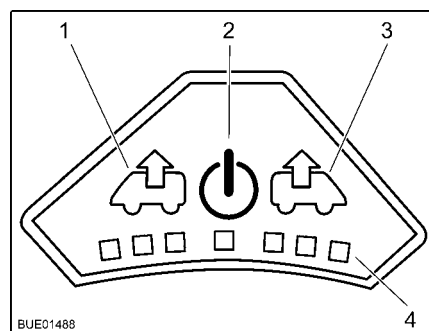

Fig. 112 Quadro comandi del ventilatore

- Apertura:** ■ Ruotare la manopola (Fig. 111,1), finché non si raggiunge l'angolo di apertura desiderato.
- Chiusura:** ■ Ruotare la manopola (Fig. 111,1), finché l'oblò non è completamente chiuso.

Protezione contro gli insetti

Per chiudere e aprire la protezione contro gli insetti:

- Chiusura:** ■ Tirare la protezione contro gli insetti per la maniglia (Fig. 111,4) verso il lato opposto del telaio.
- Apertura:** ■ Serrare la maniglia della zanzariera. L'arresto si sblocca.
■ Ricondurre lentamente la protezione contro gli insetti accompagnandola con la maniglia.

Oscurante

Per chiudere e aprire l'oscurante:

- Chiusura:** ■ Serrare la maniglia (Fig. 111,5) dell'oscurante.
■ Tirare l'oscurante fino alla posizione desiderata e rilasciare. L'oscurante rimane in questa posizione.
- Apertura:** ■ Serrare la maniglia dell'oscurante.
■ Spingere lentamente l'oscurante nella posizione iniziale.

Ventilatore

Se l'oblò è aperto, l'abitacolo può essere ventilato e sfiato con il ventilatore a 6 stadi (Fig. 111,3). Il ventilatore si controlla dal quadro di comando (Fig. 111,2).

- Accensione:** ■ Premere il tasto On/Off (Fig. 112,2). Il ventilatore funziona in modalità comfort (sfiato al numero di giri minimi del ventilatore).

- Sfiato:**
- Per aumentare il numero di giri del ventilatore: Premere il tasto Sfiato (Fig. 112,1). Il numero di giri del ventilatore aumenta di uno stadio in direzione sfiato. I LED (Fig. 112,4) indicano gli stadi di commutazione.
 - Per ridurre il numero di giri del ventilatore: Premere il tasto Aerazione (Fig. 112,3). Il numero di giri del ventilatore si riduce di uno stadio.
- Aerazione:**
- Per aumentare il numero di giri del ventilatore: Premere il tasto Aerazione (Fig. 112,3). Il numero di giri del ventilatore aumenta di uno stadio in direzione aerazione. I LED (Fig. 112,4) indicano gli stadi di commutazione.
 - Per ridurre il numero di giri del ventilatore: Premere il tasto Sfiato (Fig. 112,1). Il numero di giri del ventilatore si riduce di uno stadio.
- Funzione Boost:**
- Tenere premuto il tasto Aerazione per circa 3 secondi. Il ventilatore passa allo stadio di aerazione massimo e dopo circa 5 minuti ritorna automaticamente allo stadio impostato precedentemente.
 - Tenere premuto il tasto Sfiato per circa 3 secondi. Il ventilatore passa allo stadio di sfiato massimo e dopo circa 5 minuti ritorna automaticamente allo stadio impostato precedentemente.
- Spegnimento:**
- Premere il tasto On/Off (Fig. 112,2). Il ventilatore si ferma, i LED si spengono.

7.13.4 Oblò Skyroof (parzialmente accessorio opzionale)



- ▷ Nell'aprire l'oblò fare attenzione che non si creino tensioni. Aprire e chiudere l'oblò in modo uniforme.
- ▷ Se la leva di serraggio è dotata di un tasto di sicurezza, premere il bottone di sicurezza ogni volta che si aziona la leva di serraggio.

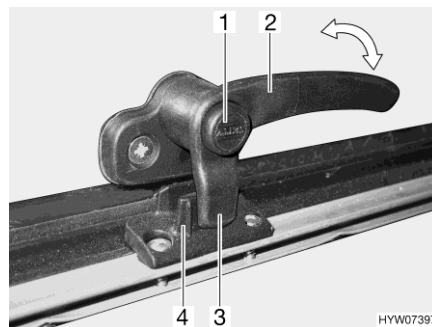

Fig. 113 Leva di serraggio con bottone di sicurezza in posizione "Chiuso"

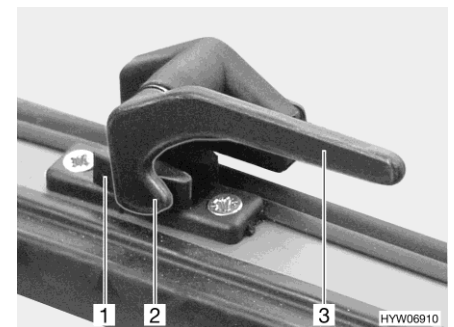

Fig. 114 Leva di serraggio in posizione "Chiuso"

- Apertura:**
- Se presente, premere e tenere premuto il bottone di sicurezza (Fig. 113,1).
 - Ruotare tutte le leve di serraggio (Fig. 113,2 o Fig. 114,3) di un quarto di giro verso il centro dell'oblò.
 - Se presente, rilasciare il bottone di sicurezza.

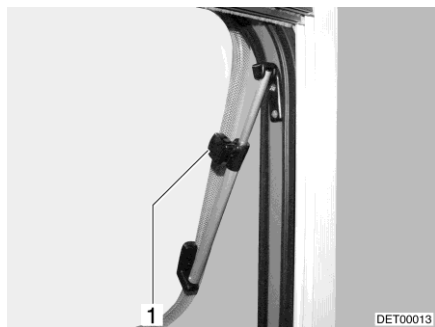

Fig. 115 Oblò con deflettori a rotazione, aperto

- Aprire l'oblò fino alla posizione desiderata e fissarlo mediante il pomello zigrinato (Fig. 115,1).

L'oblò rimane bloccato nella posizione desiderata.

- Chiusura:**
- Ruotare il pomello zigrinato (Fig. 115,1) fino a che l'arresto viene sbloccato.
 - Chiusura oblò.
 - Se presente, premere e tenere premuto il bottone di sicurezza (Fig. 113,1).
 - Ruotare tutte le leve di serraggio (Fig. 113,2 o Fig. 114,3) di un quarto di giro verso il telaio. Il nasello di chiusura (Fig. 113 o Fig. 114,2) si trova sulla parte interna del bloccaggio dell'oblò (Fig. 113,4 o Fig. 114,1).
 - Se presente, rilasciare il bottone di sicurezza.

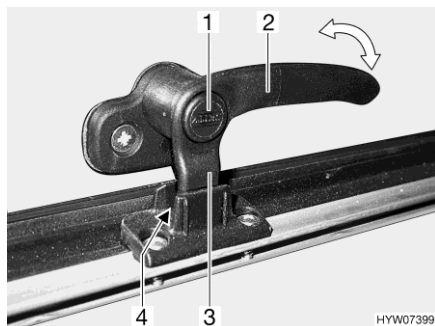

Fig. 116 Leva di serraggio con bottone di sicurezza in posizione "Aerazione continua"

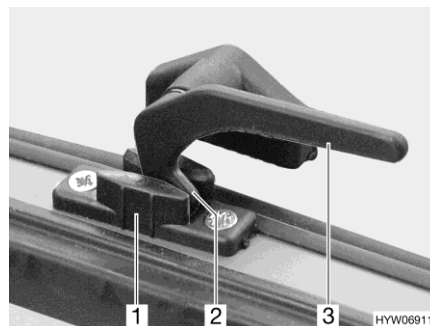

Fig. 117 Leva di serraggio in posizione "Aerazione continua"

Aerazione continua

Mediante le leve di serraggio è possibile fissare l'oblò in 2 diverse posizioni:

- In posizione di "Aerazione continua" (Fig. 116 e Fig. 117)
- In posizione "Completamente chiusa" (Fig. 113 e Fig. 114)

Per bloccare l'oblò in posizione di apertura per "Aerazione continua":

- Se presente, premere e tenere premuto il bottone di sicurezza (Fig. 116,1).
- Ruotare tutte le leve di serraggio (Fig. 116,2 o Fig. 117,3) di un quarto di giro verso il centro dell'oblò.
- Premere leggermente verso l'esterno l'oblò.

- Girare nuovamente all'indietro tutte le leve di serraggio. Contemporaneamente riportare il nasello di chiusura (Fig. 116,3 o Fig. 117,2) nella rientranza del bloccaggio dell'oblò (Fig. 116,4 o Fig. 117,1).
- Se presente, rilasciare il bottone di sicurezza.

A veicolo in marcia, non lasciare l'oblò in posizione di apertura "Aerazione continua".

In caso di pioggia, se l'oblò è in posizione di apertura "Aerazione continua", nel vano abitazione possono penetrare alcuni spruzzi d'acqua. Chiudere perciò gli oblò completamente.



- ▷ Quando la tendina oscurante pieghevole è completamente chiusa, in caso di irradiazione solare forte, è possibile che si crei un ristagno di calore tra la tendina oscurante pieghevole e l'oblò. L'oblò può venire danneggiato. Pertanto, in caso di irradiazione solare forte, chiudere la tendina oscurante pieghevole solo di 2/3. Aprire leggermente l'oblò oppure portare sulla posizione di ricircolo d'aria.



Fig. 118 Oblò Skyroof

Tendina oscurante pieghevole

La tendina oscurante pieghevole è inserita in basso, nel telaio.

Chiusura:

- Afferrare la tendina oscurante pieghevole al centro dell'asta di chiusura e tirare delicatamente verso l'alto.
- Rilasciare la tendina oscurante pieghevole nella posizione desiderata. La tendina oscurante pieghevole rimane in questa posizione.

Apertura:

- Ricondurre l'asta di chiusura della tendina oscurante pieghevole con cautela verso il basso fino all'arresto, sul telaio.

Protezione contro gli insetti

La protezione contro gli insetti è inserita in alto, nel telaio.

Chiusura:

- Afferrare la protezione contro gli insetti al centro dell'asta di chiusura e tirare delicatamente verso il basso.
- Regolare la protezione contro gli insetti in modo continuo spostando l'asta di chiusura.

Apertura:

- Ricondurre la protezione contro gli insetti sull'asta di chiusura con cautela verso l'alto fino all'arresto, sul telaio.

7.14 Tetto scorrevole elettrico (accessorio opzionale)



- ▶ Quando si chiude il tetto scorrevole elettrico, prestare attenzione a non schiacciare parti del corpo o lasciare incastrare oggetti nell'apertura della finestra.

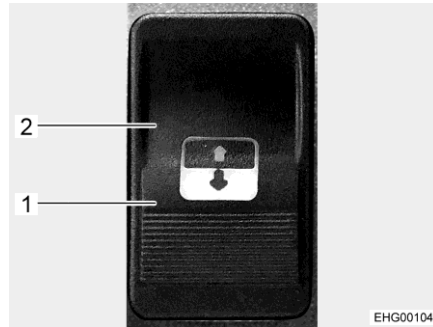

Fig. 119 Tasto di comando

Il tasto di comando (Fig. 119) è posizionato accanto al tetto scorrevole elettrico sul soffitto del veicolo

- Apertura:**
- Premere il tasto di comando sul lato con il simbolo Apertura (Fig. 119,1), finché il tetto scorrevole non si trova nella posizione desiderata.
- Chiusura:**
- Premere il tasto di comando sul lato con il simbolo Chiusura (Fig. 119,2).

Esercizio di emergenza

In caso di guasto all'impianto elettrico, il tetto scorrevole può essere spostato manualmente mediante una manovella. La manovella è riposta nella zona cucina.

Prima di spostare manualmente il tetto scorrevole, controllare il fusibile. Il fusibile (20 A) si trova sulla batteria dell'abitacolo.



- ▶ Se il tetto scorrevole è stato spostato manualmente ruotando eccessivamente la manovella: Non azionare assolutamente il tetto scorrevole elettricamente. Rivolgersi al punto di assistenza.



- ▷ Se il tetto scorrevole è stato spostato manualmente, è necessario ripristinare il comando all'impostazione di fabbrica prima di tentare una nuova messa in funzione elettrica.

Comando manuale:

- Assicurarsi che l'alimentazione di tensione sia interrotta.
- Posizionare la manovella sull'attacco manovella dell'ingranaggio. L'attacco manovella si trova nella mascherina del telaio del tetto scorrevole.
- Ruotare con cautela e lentamente la manovella, finché il tetto scorrevole non ha raggiunto la posizione desiderata.

Ripristino all'impostazione di fabbrica:

- Assicurarsi che siano disponibili almeno 20 A.
- Premere il tasto di comando sul lato con il simbolo Chiusura (Fig. 119,2), finché il tetto scorrevole non si è spostato il più possibile.
- Rilasciare il tasto di comando.

- Entro 1 secondo premere di nuovo e tenere premuto il tasto di comando sul lato con il simbolo Chiusura. Dopo 25 secondi il vetro si sposta a piccoli passi fino a chiudersi completamente. Si sente un forte clic.
- Rilasciare il tasto di comando. Ora il sistema è ripristinato all'impostazione di fabbrica.



- ▷ Per ulteriori informazioni consultare le istruzioni per l'uso separate del produttore.
- ▷ Se non è possibile eliminare il guasto, contattare il punto di assistenza.

7.15 Tavolo

A seconda del modello e dell'equipaggiamento vengono montati tavoli diversi. I tavoli si differenziano per le seguenti caratteristiche:

	Piede del tavolo	Piano del tavolo	Trasformazione in struttura di supporto letto
Tavolo fisso	Avvitato al pavimento	Mobile, girevole, in parte allungabile	Impossibile
Tavolo sospeso	<ul style="list-style-type: none"> • Intercambiabile • Ribaltabile • Scomponibile 	Allungabile	Spostare l'aggancio del piano del tavolo dalla guida di supporto superiore a quella inferiore <ul style="list-style-type: none"> • Aprire il piede del tavolo • Sostituire il piede del tavolo • Scomporre il piede del tavolo
Tavolo rialzabile	Meccanismo di sollevamento	Mobile, girevole	Abbassare il tavolo



- ▷ A seconda del modello, i tavoli dispongono di una o più delle suddette opzioni di regolazione e caratteristiche.

Di seguito è descritto l'utilizzo principale dei tavoli. Tipo e posizione degli elementi di comando possono essere leggermente diversi nei singoli casi.

7.15.1 Tavolo fisso

Piede del tavolo

Il piede del tavolo è avvitato al pavimento.

Un tavolo fisso non può essere utilizzato come struttura di supporto per un letto.

Regolazione del piano del tavolo

Il piano del tavolo può essere allungato, spostato o ruotato, a seconda del modello.



Fig. 120 Sbloccaggio del piano del tavolo



Fig. 121 Prolunga estraibile del tavolo

Rotazione del piano del tavolo:

- Ruotare il piano del tavolo nella posizione desiderata. A tale scopo occorre esercitare abbastanza forza, poiché il piano del tavolo ruota incontrando resistenza di attrito sul piede del tavolo a colonna.

Spostamento del piano del tavolo:

- Tirare verso il basso la leva di serraggio (Fig. 120,1).
- Spingere il piano del tavolo nella posizione desiderata.
- Tirare nuovamente verso l'alto la leva di serraggio.

Allungamento del tavolo:

- Premere il tasto (Fig. 121,3) del bloccaggio e ruotare verso l'esterno la prolunga del tavolo (Fig. 121,2).

Riduzione delle dimensioni del tavolo:

- Piegare la prolunga del tavolo (Fig. 121,2) sotto il piano del tavolo (Fig. 121,1), finché non si sente scattare il bloccaggio.

7.15.2 Tavolo sospeso

Piede del tavolo

Il piede del tavolo può essere regolato a due altezze diverse:

- altezza tavolo normale
- altezza tavolo ridotta (per trasformazione a struttura di supporto letto) (parzialmente accessorio opzionale)

Per abbassare il tavolo, si può procedere in due modi (a seconda del modello):

- sostituire il piede del tavolo lungo con quello corto
- ribaltare verso l'interno una parte del piede del tavolo
- rimuovere una parte del piede del tavolo

Piano del tavolo Il piano del tavolo può essere allungato a seconda della versione.



Fig. 122 Prolunga estraibile del tavolo

- Allungamento del tavolo:**
- Premere il tasto (Fig. 122,3) del bloccaggio e ruotare verso l'esterno la prolunga del tavolo (Fig. 122,2).
- Riduzione delle dimensioni del tavolo:**
- Piegarla la prolunga del tavolo (Fig. 122,2) sotto il piano del tavolo (Fig. 122,1), finché non si sente scattare il bloccaggio.

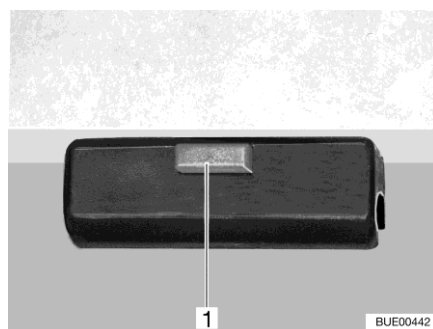

Fig. 123 Bloccaggio

- Trasformazione in struttura di supporto letto:**
- Sollevare il piano del tavolo di circa 45° in avanti.
 - Accorciare il piede del tavolo all'altezza trasformata, a seconda della versione.
 - Aprire il bloccaggio (Fig. 123,1) del piano del tavolo.
 - Sollevare il piano del tavolo dal listello di supporto superiore.
 - Agganciare il piano del tavolo con i supporti nel listello di supporto inferiore con un angolo di 45° e appoggiare il piano del tavolo sul pavimento con il piede del tavolo accorciato.
 - Bloccare il piano del tavolo.

7.15.3 Tavolo rialzabile

Piede del tavolo

Il piede del tavolo è avvitato al pavimento, il tavolo può essere abbassato fino a diventare struttura di supporto del letto mediante un meccanismo di sollevamento.

Regolazione del piano del tavolo

È possibile spostare il piano del tavolo in senso longitudinale e/o trasversale in base al modello.

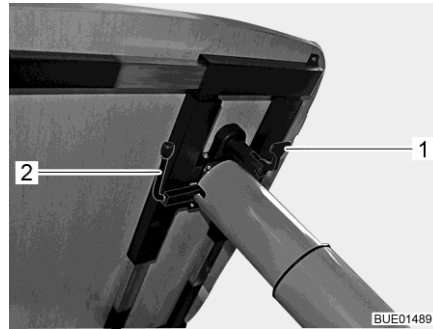

Fig. 124 Regolazione del tavolo rialzabile

Spostamento in senso longitudinale:

- Tirare verso il basso la leva di serraggio (Fig. 124,1).
- Spingere il piano del tavolo nella posizione desiderata.
- Tirare nuovamente verso l'alto la leva di serraggio.

Spostamento in senso trasversale:

- Tirare verso il basso la leva di serraggio (Fig. 124,1).
- Spingere il piano del tavolo nella posizione desiderata.
- Tirare nuovamente verso l'alto la leva di serraggio.



- ▷ Prima di abbassare il piano del tavolo, rimuovere i cuscini dai banchi, oppure spostare il piano del tavolo (in base ai rapporti di spazio disponibili).

Rotazione del piano del tavolo:

- Ruotare il piano del tavolo nella posizione desiderata. A tale scopo occorre esercitare abbastanza forza, poiché il piano del tavolo ruota incontrando resistenza di attrito sul piede del tavolo a colonna.

Trasformazione in struttura di supporto letto:

- Ruotare la leva (Fig. 124,2) sotto il piano del tavolo di 180° in senso orario. Il meccanismo di sollevamento nel piede del tavolo viene sbloccato.
- Spingere verso il basso il piano del tavolo fino all'arresto e tenerlo fermo in questa posizione. Contemporaneamente premere sul centro del piano del tavolo.
- Ruotare la leva indietro di 180° in senso antiorario. Il piano del tavolo rimane nella posizione più bassa.

Portare il piano del tavolo verso l'alto:

- Ruotare la leva (Fig. 124,2) sotto il piano del tavolo di 180° in senso orario. Il piano del tavolo va automaticamente verso l'alto fino al fine corsa.
- Ruotare la leva indietro di 180° in senso antiorario. Il piano del tavolo rimane nella posizione più alta.

7.15.4 Tavolo rialzabile, divisibile

Piede del tavolo

Il piede del tavolo è avvitato al pavimento. Il tavolo può essere trasformato in struttura di supporto letto mediante un meccanismo di sollevamento.

Piano del tavolo

È possibile spostare il piano del tavolo in senso longitudinale e trasversale. Il piano del tavolo può essere ridotto della metà, per creare maggiore libertà di movimento nel vano abitabile.

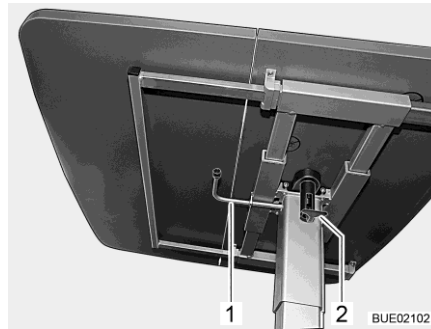

Fig. 125 Tavolo rialzabile

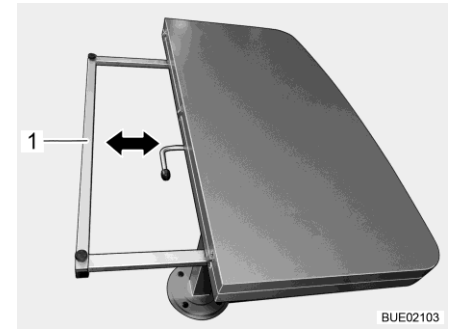

Fig. 126 Riduzione del piano del tavolo

Spostamento del piano del tavolo:

- Tirare verso il basso la leva di serraggio (Fig. 125,2).
- Spingere il piano del tavolo nella posizione desiderata.
- Tirare nuovamente verso l'alto la leva di serraggio.

Riduzione del piano del tavolo:

- Sollevare sul lato libero la metà del piano del tavolo e posarla con cautela sull'altra metà.
- Tenere fermi i telai di sostegno (Fig. 126,1) sui due lati e spingerli in modo uniforme sotto il piano del tavolo fino all'arresto.



- ▷ Prima allungare i piani del tavolo, sfilare il telaio di sostegno fino all'arresto. Soltanto successivamente posarvi sopra le metà del piano del tavolo. Altrimenti le cerniere possono venire danneggiate.



- ▷ Prima di abbassare il piano del tavolo, rimuovere i cuscini dai banchi, oppure spostare il piano del tavolo (in base ai rapporti di spazio disponibili).

Trasformazione in struttura di supporto letto:

- Ruotare la leva (Fig. 125,1) sotto il piano del tavolo di 180° in senso orario. Il meccanismo di sollevamento nel piede del tavolo viene sbloccato.
- Spingere verso il basso il piano del tavolo fino all'arresto e tenerlo fermo in questa posizione. Contemporaneamente premere sul centro del piano del tavolo.
- Ruotare la leva indietro di 180° in senso antiorario. Il piano del tavolo rimane nella posizione più bassa.

Portare il piano del tavolo verso l'alto:

- Ruotare la leva (Fig. 125,1) sotto il piano del tavolo di 180° in senso orario. Il piano del tavolo va automaticamente verso l'alto fino al fine corsa.
- Ruotare la leva indietro di 180° in senso antiorario. Il piano del tavolo rimane nella posizione più alta.

7.15.5 Tavolino da salotto (a seconda del modello)

Il tavolino da salotto è abbassabile. Il tavolino da salotto può essere stivato nel vano sedile.

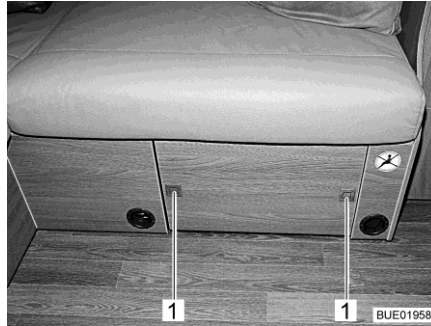

Fig. 127 Tavolino da salotto, stivato

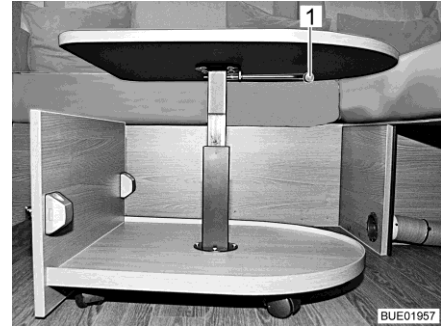

Fig. 128 Tavolino da salotto, estratto

- Estrazione del tavolino da salotto:**
- Premere i bottoni automatici (Fig. 127,1) sul diaframma del vano sedile. I bottoni automatici scattano all'infuori.
 - Estrarre il tavolino da salotto.
- Regolazione dell'altezza del tavolo:**
- Ruotare di 90° verso il basso la leva di serraggio (Fig. 128,1).
 - Spingere il piano del tavolo nella posizione desiderata.
 - Ruotare nuovamente verso l'alto la leva di serraggio.
- Stivamento del tavolino da salotto:**
- Ruotare di 90° verso il basso la leva di serraggio e abbassare il tavolino da salotto.
 - Infilare il tavolino da salotto nel vano sedile.
 - Premere verso l'interno i bottoni automatici (Fig. 127,1) finché non si innestano.

7.16 Letti

7.16.1 Letto fisso (molla a pressione a gas)

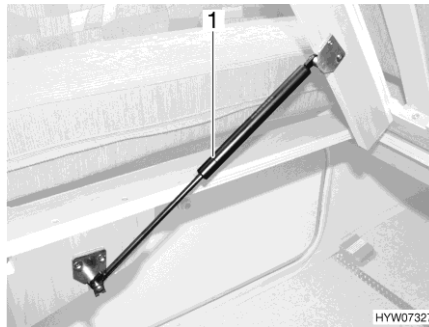

Fig. 129 Letto fisso

Sotto il letto si trova un gavone. Per riempire o svuotare il gavone dall'interno del veicolo, ribaltare il telaio portamaterasso verso l'alto.

- Apertura:**
- Sollevare il materasso davanti.
 - Sollevare il telaio portamaterasso. Le molle a gas (Fig. 129,1) mantengono il telaio portamaterasso in posizione di apertura.
- Chiusura:**
- Spingere in basso il telaio portamaterasso opponendo resistenza alle molle a gas.

7.16.2 Letto fisso (zona testa regolabile)



- ▶ Non lasciar cadere verso il basso il telaio portamaterasso durante la chiusura!



Fig. 130 Zona testa regolabile

A seconda della dotazione, la zona testa del telaio portamaterasso è regolabile in più livelli.

- Sollevamento zona testa:**
- Sollevare la zona testa (Fig. 130,2) del telaio portamaterasso fino alla posizione desiderata. Il supporto (Fig. 130,1) si innesta automaticamente.
 - La zona testa rimane bloccata nella posizione desiderata.

- Abbassamento zona testa:
- Sollevare la zona testa (Fig. 130,2) del telaio portamaterasso fino a sbloccare l'arresto.
 - Portare lentamente la zona testa verso il basso.

7.16.3 Letto fisso, regolabile in altezza tramite sistema idraulico (accessorio opzionale)



- ▶ Per dormire, abbassare il letto nella posizione più bassa possibile.

È possibile regolare l'altezza del letto fisso tramite una manovella situata nel garage di coda.

Prima della partenza, il letto può essere alzato. In questo modo si aumenta lo spazio di stivaggio sotto il letto.



Fig. 131 Manovella nel garage di coda

- Fissare la manovella (Fig. 131,2) sul perno (Fig. 131,1).
- Per sollevare il letto: ruotare la manovella in senso orario.
Per abbassare il letto: ruotare la manovella in senso antiorario.
- Rimuovere la manovella e stivarla.

7.16.4 Letto fisso, regolabile in altezza tramite sistema di cinghie (accessorio opzionale)



- ▶ Per dormire, abbassare il letto nella posizione più bassa possibile.



- ▷ Prima di utilizzare il letto, accertarsi che la leva si trovi in posizione chiusa (orizzontale) per l'arresto.

È possibile regolare l'altezza del letto fisso tramite una manovella situata nel garage di coda.

Prima della partenza, il letto può essere alzato. In questo modo si aumenta lo spazio di stivaggio sotto il letto.

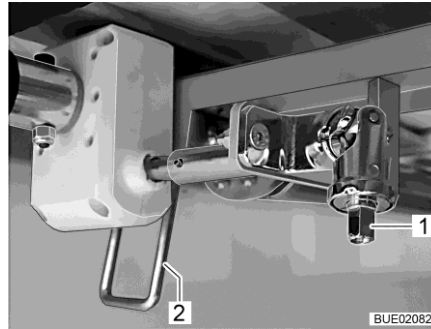

Fig. 132 Regolazione in altezza

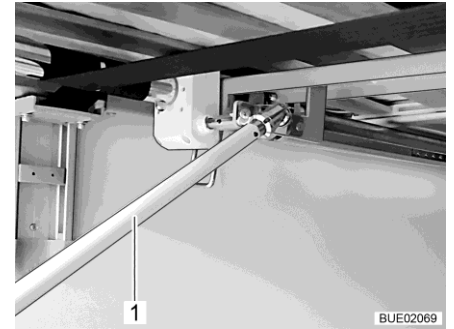

Fig. 133 Manovella nel garage di coda

- Fissare la manovella sul perno (Fig. 132,1).
- Ruotare verso il basso la leva (Fig. 132,2) in posizione verticale.
- Per sollevare il letto: ruotare la manovella (Fig. 133,1) in senso orario. Per abbassare il letto: ruotare la manovella (Fig. 133,1) in senso antiorario.
- Ruotare verso l'alto la leva (Fig. 132,2) in posizione orizzontale.
- Rimuovere la manovella e stivarla.

7.16.5

Letto basculante a comando elettrico (Ixeo TL)



- ▶ Il carico massimo ammesso sul letto basculante è pari a 200 kg.
- ▶ Quando lo si solleva o lo si abbassa, non afferrare la parte tra il letto e la parete laterale. Pericolo di schiacciamento!
- ▶ Abbassare o sollevare il letto soltanto se sul letto non c'è nessuno.
- ▶ Abbassare il letto soltanto se lo spazio per l'abbassamento è libero.
- ▶ Far abbassare il letto basculante impedendo che si appoggi su ostacoli come poggiatesta, cuscini o altro. Se possibile, rimuovere questi ostacoli prima di procedere all'abbassamento.
- ▶ Non fare giocare i bambini con il letto basculante.
- ▶ Riporre la chiave per l'elemento di regolazione in modo tale che non sia accessibile ai bambini.
- ▶ Usare il letto basculante, solo se le piastre di sicurezza sono montate.
- ▶ Utilizzare per i bambini lettini separati o lettini da viaggio, più idonei allo scopo.
- ▶ Non lasciare mai i bambini piccoli incustoditi nel letto basculante.
- ▶ In particolare per i bambini al di sotto di sei anni, fare attenzione che non possano cadere dal letto basculante.



- ▷ Prima della partenza il letto basculante deve trovarsi nella posizione finale superiore. Non lasciare oggetti voluminosi o biancheria sul letto basculante, in modo che questo possa spostarsi nella posizione finale superiore.

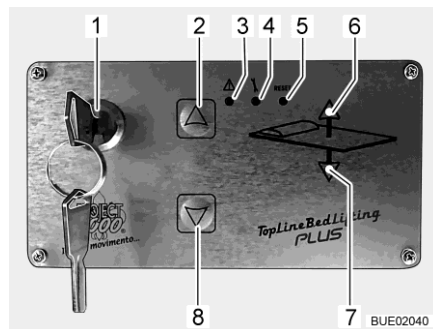

- 1 Interruttore a chiave
- 2 Tasto In alto
- 3 LED Allarme
- 4 LED Programma
- 5 Tasto Reset (senza funzione)
- 6 LED In alto
- 7 LED In basso
- 8 Tasto In basso

Fig. 134 Elemento di regolazione

Elemento di regolazione

È possibile abbassare o alzare il letto basculante tramite i tasti (Fig. 134,2 e 8) presenti sull'elemento di regolazione (Fig. 134). L'elemento di regolazione viene bloccato tramite l'interruttore a chiave (Fig. 134,1) per evitarne l'utilizzo accidentale.

In fabbrica sono programmate 4 posizioni fisse del letto basculante:

Posizione 1: posizione finale superiore. Il letto è in posizione di marcia.

Posizione 2: il letto si sposta di circa 20 cm in basso e la zona di testa si solleva.

Posizione 3: posizione sonno superiore. In questa posizione è possibile utilizzare per dormire sia il letto basculante, sia la dinette sotto il letto basculante. In questa posizione per salire sul letto basculante si deve usare la scaletta (accessorio opzionale).

Posizione 4: posizione sonno inferiore (posizione finale inferiore). Il letto appoggia sui cuscini del divano e sul tavolo.

Abbassamento letto basculante:

- Rimuovere eventuali ostacoli nell'area di apertura del letto basculante: Spingere in avanti e ruotare i sedili, abbassare gli schienali ed eventualmente rimuovere o ripiegare il cuscino.
- Spegnerle le luci sotto il letto basculante.
- Ruotare la chiave dell'interruttore a chiave (Fig. 134,1) di 90° in senso orario. L'elemento di regolazione (Fig. 134) è attivato. Attendere fino a quando entrambe le spie di controllo (Fig. 134,6 e 7) diventano verdi.
- Premere il tasto freccia (Fig. 134,8) e tenerlo premuto finché il letto raggiunge la prima posizione programmata più in basso. Durante il movimento del letto, la spia di controllo verde (Fig. 134,7) si accende.
- Se necessario, premere di nuovo il tasto freccia (Fig. 134,8) per raggiungere la posizione successiva.
- Ripetere la procedura fino a raggiungere la posizione desiderata.
- Accertarsi che il letto basculante non appoggi su ostacoli, ad es. poggiatesta, cuscini o simili.



- ▷ Per evitare comandi errati involontari, la chiave può essere sfilata dall'interruttore a chiave (Fig. 134,1). A tale scopo, ruotare indietro la chiave in senso antiorario.

**Sollevamento letto
basculante:**

- Spegnere le luci di lettura nel letto basculante.
- Ruotare la chiave dell'interruttore a chiave (Fig. 134,1) di 90° in senso orario. L'elemento di regolazione (Fig. 134) è attivato. Le due spie di controllo (Fig. 134,6 e 7) diventano verdi.
- Premere il tasto freccia (Fig. 134,2) e tenerlo premuto finché il letto raggiunge la prima posizione programmata più in alto. Durante il movimento del letto, la spia di controllo verde (Fig. 134,6) si accende.
- Se necessario, premere di nuovo il tasto freccia (Fig. 134,2) per raggiungere la posizione successiva.
- Ripetere la procedura fino a raggiungere la posizione desiderata.
- Accertarsi che tra tetto e letto basculante non siano presenti ostacoli.



- ▷ Per evitare comandi errati involontari, la chiave può essere sfilata dall'interruttore a chiave (Fig. 134,1). A tale scopo, ruotare indietro la chiave in senso antiorario.

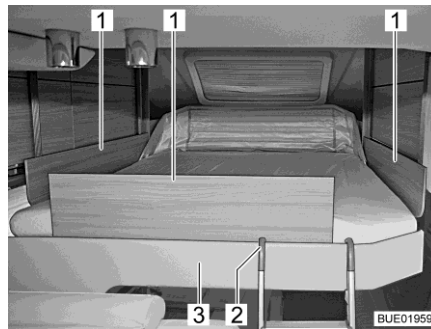

Fig. 135 Letto basculante con piastre di sicurezza

Piastre di sicurezza

Le piastre di sicurezza sono necessarie soltanto nella posizione di utilizzo superiore. Le piastre di sicurezza sono sistemate sotto il materasso del letto basculante. Prima di utilizzare il letto basculante, estrarre le piastre di sicurezza, e inserirle solo quando sul letto basculante sono già sdraiate le persone.

**Inserimento delle piastre di
sicurezza:**

- Recuperare le piastre di sicurezza da sotto il materasso e posarle sul letto basculante.
- Salire sul letto basculante dalla scaletta di accesso.
- Inserire le piastre di sicurezza (Fig. 135,1) tra il materasso e il bordo del letto (Fig. 135,3).



- ▷ Prima di spostare verso l'alto il letto basculante: rimuovere di nuovo le piastre di sicurezza e riporle sotto il materasso.

**Scaletta di accesso
(accessorio opzionale)****Agganciare:**

Se il letto basculante si trova nella posizione sonno superiore, è possibile accedervi solamente tramite la scaletta di accesso.

- Agganciare entrambe le staffe della scaletta di accesso (Fig. 135,2) al bordo del letto (Fig. 135,3).

- Stivamento:
- Sganciare la scaletta di accesso (Fig. 135,2) dal bordo del letto (Fig. 135,3).
 - Stivare la scaletta di accesso in modo sicuro.

Esercizio di emergenza

Se non si riesce più a spostare il letto basculante con i tasti freccia (Fig. 135,2 e 8), controllare per prima cosa il fusibile Riserva 3 della centralina elettrica (vedi paragrafo 9.11.1). Se il fusibile è a posto e ciononostante non si riesce a spostare il letto basculante, è possibile muoverlo manualmente.

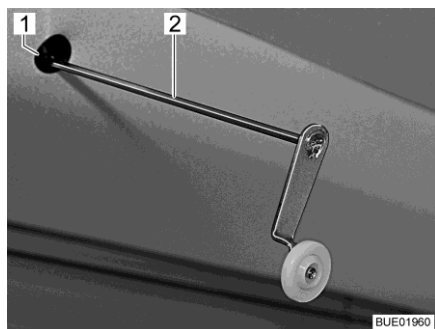

Fig. 136 Manovella per esercizio di emergenza

- Togliere il materasso dal letto basculante.
- Inserire nell'alloggiamento (Fig. 136,1) del motore la manovella (Fig. 136,2) a disposizione o una chiave esagonale. L'alloggiamento si trova nell'incavo del diaframma in alto a sinistra sul letto basculante.
- Ruotare a mano le manovelle o le chiavi esagonali, fino al raggiungimento della posizione di stazionamento superiore del letto basculante.



▷ Per le note sulla ricerca dei guasti, vedi paragrafo 15.14.

7.16.6 Letto basculante a comando elettrico (Ixeo Time, Ixeo T, Lyseo TD)



- ▶ Il carico massimo ammesso sul letto basculante è pari a 200 kg.
- ▶ Quando lo si solleva o lo si abbassa, non afferrare la parte tra il letto e la parete laterale. Pericolo di schiacciamento!
- ▶ Abbassare o sollevare il letto soltanto se sul letto non c'è nessuno.
- ▶ Abbassare il letto soltanto se lo spazio per l'abbassamento è libero.
- ▶ Far abbassare il letto basculante impedendo che si appoggi su ostacoli come poggiatesta, cuscini o altro. Se possibile, rimuovere questi ostacoli prima di procedere all'abbassamento.
- ▶ Non fare giocare i bambini con il letto basculante.
- ▶ Riporre la chiave per l'elemento di regolazione in modo tale che non sia accessibile ai bambini.
- ▶ Usare il letto basculante, solo se la rete protettiva è montata.



- ▶ Utilizzare per i bambini lettini separati o lettini da viaggio, più idonei allo scopo.
- ▶ Non lasciare mai i bambini piccoli incustoditi nel letto basculante.
- ▶ In particolare per i bambini al di sotto di sei anni, fare attenzione che non possano cadere dal letto basculante.



- ▷ Prima della partenza il letto basculante deve trovarsi nella posizione finale superiore. Non lasciare oggetti voluminosi o biancheria sul letto basculante, in modo che questo possa spostarsi nella posizione finale superiore.

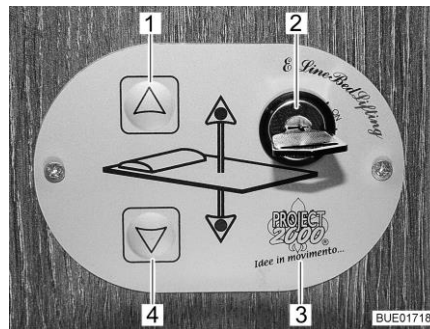

Fig. 137 Elemento di regolazione

Elemento di regolazione

È possibile abbassare o alzare il letto basculante tramite i tasti (Fig. 137,1 e 4) presenti sull'elemento di regolazione (Fig. 137,3). L'elemento di regolazione viene bloccato tramite l'interruttore a chiave (Fig. 137,2) per evitarne l'utilizzo accidentale.

Il letto basculante è impostabile continuamente in altezza.

Abbassamento letto basculante:

- Rimuovere eventuali ostacoli nell'area di apertura del letto basculante: Spingere in avanti e ruotare i sedili, eventualmente rimuovere o ripiegare i cuscini.
- Spegnerne le luci sotto il letto basculante.
- Ruotare la chiave dell'interruttore a chiave (Fig. 137,2) di 90° in senso orario, fino a raggiungere la posizione "On". L'elemento di regolazione (Fig. 137,3) è attivato.
- Premere il tasto freccia (Fig. 137,4) e tenerlo premuto fino a quando il letto basculante raggiunge la posizione desiderata in basso.
- Accertarsi che il letto basculante non appoggi su ostacoli, ad es. poggiatesta, cuscini o simili.

Sollevamento letto basculante:

- Spegnerne le luci di lettura nel letto basculante.
- Premere il tasto freccia (Fig. 137,1) e tenerlo premuto fino a quando il letto basculante raggiunge la posizione finale in alto.
- Accertarsi che tra tetto e letto basculante non siano presenti ostacoli.

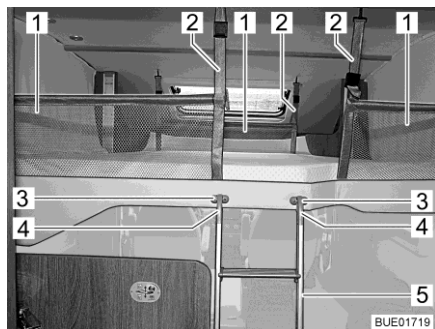

Fig. 138 Letto basculante con rete protettiva montata



Fig. 139 Letto basculante, completamente abbassato (a seconda del modello)

Rete protettiva

Le tre reti protettive (Fig. 138,2) con le cinture di ritegno sono sistemate sotto il materasso del letto basculante. Fissare le reti protettive soltanto dopo che le persone si sono stese sul letto basculante.



- ▷ Se il letto basculante si trova a un'altezza inferiore a 1 m (Fig. 139), sarà possibile non tendere più le reti protettive.

Fissaggio:

- Agganciare le cinture di ritegno (Fig. 138,1) ai ganci del soffitto.

Scaletta di accesso

Se il letto basculante è sollevato a più di 1 m di altezza, è possibile accedervi solamente tramite l'apposita scaletta di accesso.

Agganciare:

- Agganciare entrambe le staffe (Fig. 138,4) delle scalette di accesso (Fig. 138,5) ai supporti (Fig. 138,3).

Stivamento:

- Sganciare la scaletta di accesso (Fig. 138,5) dai supporti (Fig. 138,3).
- Stivare la scaletta di accesso in modo sicuro.

Esercizio di emergenza

Se non si riesce più a spostare il letto basculante con i tasti freccia (Fig. 137,1 e 4), controllare per prima cosa i fusibili (vedi paragrafo 9.11.1). Se i fusibili sono a posto e ciononostante non si riesce a spostare il letto basculante, è possibile muoverlo manualmente.



Fig. 140 Accesso all'azionamento (Xeo Time)

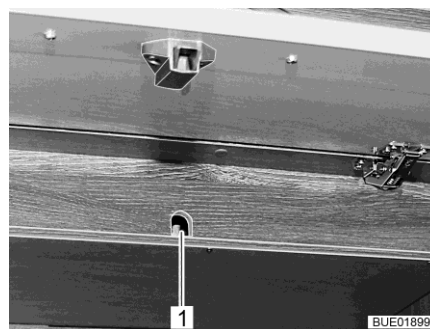

Fig. 141 Accesso all'azionamento (Lyseo Time)

- Se presente, rimuovere il coperchio dall'apertura di accesso (Fig. 140,1 o Fig. 141,1).

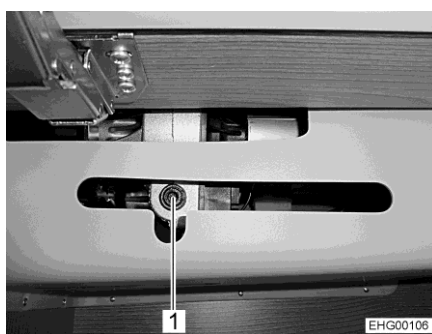

Fig. 142 Accesso all'azionamento (Ixeo T)



Fig. 143 Accesso all'azionamento (Lyseo T)

- Se l'attacco (Fig. 142,1 o Fig. 143,1) per l'azionamento è montato nell'armadietto pensile: Aprire l'armadietto pensile.
- Rimuovere il materasso dal letto basculante e ridurre il più possibile il carico del ripostiglio.

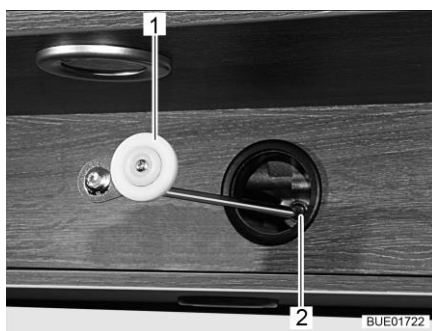

Fig. 144 Comando meccanico, azionamento

- Inserire nell'alloggiamento del motore (Fig. 142,1 o Fig. 143,1 e Fig. 144,2) la manovella (Fig. 144,1) a disposizione o una chiave esagonale.
- Ruotare a mano le manovelle o le chiavi esagonali, fino al raggiungimento della posizione di stazionamento superiore del letto basculante.

7.16.7 Letto basculante a comando elettrico nella parte posteriore (Lyseo TD) (accessorio opzionale)



- ▶ Prima della partenza, portare sempre il letto basculante nella posizione finale superiore.
- ▶ Il carico massimo ammesso sul letto basculante è pari a 200 kg.
- ▶ Quando lo si solleva o lo si abbassa, non afferrare la parte tra il letto e la parete laterale. Pericolo di schiacciamento!
- ▶ Abbassare o sollevare il letto soltanto se sul letto non c'è nessuno.
- ▶ Abbassare il letto soltanto se lo spazio per l'abbassamento è libero.



- ▶ Far abbassare il letto basculante impedendo che si appoggi su ostacoli come poggiatesta, cuscini o altro. Se possibile, rimuovere questi ostacoli prima di procedere all'abbassamento.
- ▶ Non fare giocare i bambini con il letto basculante.
- ▶ Riporre la chiave per l'elemento di regolazione in modo tale che non sia accessibile ai bambini.
- ▶ Utilizzare per i bambini lettini separati o lettini da viaggio, più idonei allo scopo.
- ▶ Non lasciare mai i bambini piccoli incustoditi nel letto basculante.
- ▶ In particolare per i bambini al di sotto di sei anni, fare attenzione che non possano cadere dal letto basculante.



- ▷ Prima della partenza il letto basculante deve trovarsi nella posizione finale superiore. Non lasciare oggetti voluminosi o biancheria sul letto basculante, in modo che questo possa spostarsi nella posizione finale superiore.
- ▷ Nei veicoli con letto basculante di coda e oblò, quando il letto basculante di coda si trova in alto potrebbe formarsi condensa intorno al soffitto. Quando il veicolo è stazionato, abbassare leggermente il letto basculante di coda per migliorare la circolazione dell'aria.

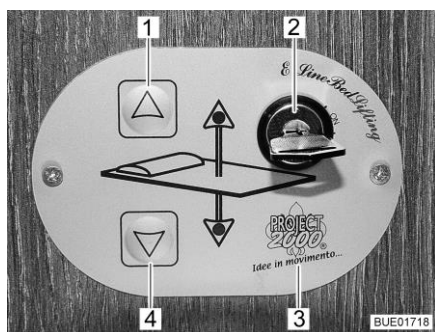

Fig. 145 Elemento di regolazione

Elemento di regolazione

È possibile abbassare o alzare il letto basculante tramite i tasti (Fig. 145,1 e 4) presenti sull'elemento di regolazione (Fig. 145,3). L'elemento di regolazione viene bloccato tramite l'interruttore a chiave (Fig. 145,2) per evitarne l'utilizzo accidentale.



Fig. 146 Parte di coda fissa, divano zona di coda (a seconda del modello)

Prima di abbassare il letto basculante, rimuovere la parte di coda fissa (Fig. 146).



Fig. 147 Cassetta di stivamento e cuscino dello schienale rimosso



Fig. 148 Letto basculante nella parte posteriore, abbassato

Abbassamento letto basculante:

- Rimuovere il cuscino dello schienale (Fig. 147,1) della dinette posteriore.
- Portare in posizione di marcia altri ostacoli nell'area di apertura del letto basculante, ad es. il televisore.
- Spegnerle luci sotto il letto basculante.
- Ruotare la chiave dell'interruttore a chiave (Fig. 145,2) di 90° in senso orario. L'elemento di regolazione (Fig. 145,3) è attivato.
- Premere il tasto freccia (Fig. 145,4) e tenerlo premuto fino a quando il letto basculante raggiunge la posizione desiderata in basso.
- Accertarsi che il letto basculante non appoggi su ostacoli, ad es. cuscini o simili.

Sollevamento letto basculante:

- Spegnerle luci di lettura nel letto basculante.
- Premere il tasto freccia (Fig. 145,1) e tenerlo premuto fino a quando il letto basculante raggiunge la posizione finale in alto.
- Accertarsi che tra tetto e letto basculante non siano presenti ostacoli.

Base di appoggio per la salita

Come base di appoggio per la salita si può utilizzare la cassetta di stivamento (Fig. 147,2).

Esercizio di emergenza

Se non si riesce più a spostare il letto basculante con i tasti freccia (Fig. 145,1 e 4), controllare per prima cosa il fusibile nell'armadietto pensile posteriore (Fig. 149,1). Se il fusibile è a posto e ciononostante non si riesce a spostare il letto basculante, è possibile muoverlo manualmente.

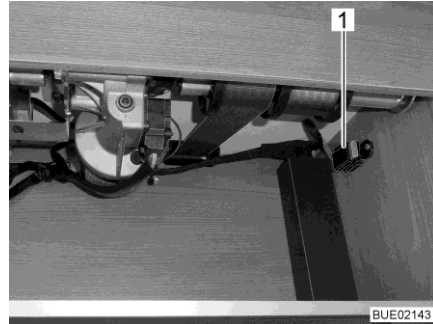

Fig. 149 Fusibile

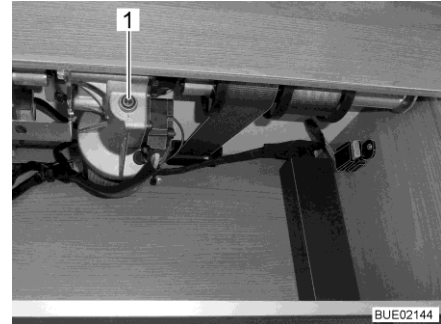

Fig. 150 Accesso all'azionamento

- Rimuovere il materasso dal letto basculante e ridurre il più possibile il carico del ripostiglio.
- Inserire nell'alloggiamento del motore (Fig. 150,1) la manovella a disposizione o una chiave esagonale.
- Ruotare a mano le manovelle o le chiavi esagonali, fino al raggiungimento della posizione di stazionamento superiore del letto basculante.

7.17 Trasformazione delle dinette per la notte

Le dinette installate nel veicolo si suddividono in due gruppi:

- Divano unico che può essere trasformato in un letto extra includendo il sedile del conducente.
- Dinette con seduta singola laterale o sedile laterale, trasformabili in letto trasversale.

Nella tabella seguente è illustrata una panoramica delle dinette montate nei singoli modelli, con indicazione della sezione in cui è descritta la relativa trasformazione in letto.



▷ Le piante dei singoli modelli sono illustrate nel capitolo 17.

Nexxo Time

Modello	Dinette	Forma del tavolo	Letto	Paragrafo
T 569	Divano unico	Tavolo sospeso con piano girevole	Letto extra	7.17.1
T 660 Dinette	Divano unico con divano laterale	Tavolo sospeso con piano girevole	Letto trasversale	7.17.2
T 690 Dinette	Divano unico	Tavolo sospeso con piano girevole	Letto extra	7.17.1

Ixeo Time Edition 30

Modello	Dinette	Forma del tavolo	Letto	Paragrafo
IT 710 Dinette	Divano unico con sedile laterale	Tavolo sospeso con piano girevole	Letto trasversale	7.17.2
IT 710 L-SG	Dinette a L con sedile laterale	Tavolo rialzabile	Letto trasversale	7.17.3
IT 726 Dinette	Divano unico con sedile laterale	Tavolo sospeso con piano girevole	Letto trasversale	7.17.2
IT 726 L-SG	Dinette a L con sedile laterale	Tavolo rialzabile	Letto trasversale	7.17.3
IT 734 Dinette	Divano unico con sedile laterale	Tavolo sospeso con piano girevole	Letto trasversale	7.17.2
IT 734 L-SG	Dinette a L con sedile laterale	Tavolo rialzabile	Letto trasversale	7.17.3

Travel Van

T 590	Divano unico	Tavolo sospeso con piano girevole	Letto extra	7.17.1
T 620	Divano unico	Tavolo sospeso con piano girevole	Letto extra	7.17.1

Ixeo TL

IT 680	Dinette a L con divano laterale	Tavolo rialzabile	Letto trasversale	7.17.5
IT 728	Dinette a L con divano laterale	Tavolo rialzabile	Letto trasversale	7.17.4
IT 734	Dinette a L con divano laterale	Tavolo rialzabile	Letto trasversale	7.17.6

Ixeo T

690 Dinette	Divano unico con sedile laterale	Tavolo sospeso	Letto trasversale	7.17.7
690 L-SG	Dinette a L con sedile laterale	Tavolo rialzabile	Letto trasversale	7.17.3
720 Dinette	Divano unico con sedile laterale	Tavolo sospeso	Letto trasversale	7.17.7
720 L-SG	Dinette a L con sedile laterale	Tavolo rialzabile	Letto trasversale	7.17.3
728 Dinette	Divano unico con sedile laterale	Tavolo sospeso	Letto trasversale	7.17.7
728 L-SG	Dinette a L con sedile laterale	Tavolo rialzabile	Letto trasversale	7.17.3
736	2 x divano unico	Tavolo rialzabile	Letto trasversale	7.17.8
744 Dinette	Divano unico con sedile laterale	Tavolo sospeso	Letto trasversale	7.17.7
744 L-SG	Dinette a L con sedile laterale	Tavolo rialzabile	Letto trasversale	7.17.3

Lyseo TD/Harmony Line

Modello	Dinette	Forma del tavolo	Letto	Paragrafo
590	Dinette a L con sedile laterale	Tavolo rialzabile	Letto trasversale	7.17.5
690 Dinette	Divano unico con sedile laterale	Tavolo sospeso	Letto trasversale	7.17.7
690 L-SG	Dinette a L con sedile laterale	Tavolo rialzabile	Letto trasversale	7.17.3
700 Dinette	Divano unico con sedile laterale	Tavolo sospeso	Letto trasversale	7.17.7
700 L-SG	Dinette a L con sedile laterale	Tavolo rialzabile	Letto trasversale	7.17.3
710 Dinette	Divano unico con sedile laterale	Tavolo sospeso	Letto trasversale	7.17.2
710 L-SG	Dinette a L con sedile laterale	Tavolo rialzabile	Letto trasversale	7.17.3
727	2 x divano unico	Tavolo rialzabile	Letto trasversale	7.17.8
728 Dinette	Divano unico con sedile laterale	Tavolo sospeso	Letto trasversale	7.17.7
728 L-SG	Dinette a L con sedile laterale	Tavolo rialzabile	Letto trasversale	7.17.3
734 Dinette	Divano unico con sedile laterale	Tavolo sospeso	Letto trasversale	7.17.2
734 L-SG	Dinette a L con sedile laterale	Tavolo rialzabile	Letto trasversale	7.17.3
736	2 x divano unico	Tavolo rialzabile	Letto trasversale	7.17.8
744 Dinette	Divano unico con sedile laterale	Tavolo sospeso	Letto trasversale	7.17.7
744 L-SG	Dinette a L con sedile laterale	Tavolo rialzabile	Letto trasversale	7.17.3
745 Dinette	Divano unico con sedile laterale	Tavolo sospeso	Letto trasversale	7.17.7
745 L-SG	Dinette a L con sedile laterale	Tavolo rialzabile	Letto trasversale	7.17.3



- ▷ Le seguenti immagini fanno in parte riferimento a diversi veicoli. Perciò, lunghezza, larghezza e forma dei singoli cuscini potrebbero differire da quanto qui indicato.

7.17.1 Trasformazione della mezza dinette in letto extra

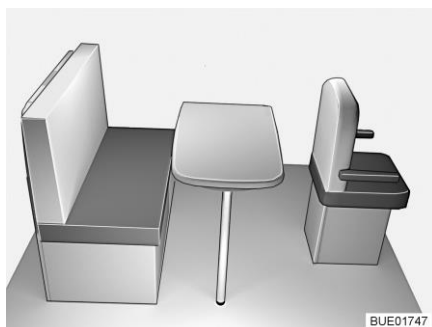

Fig. 151 Prima della trasformazione

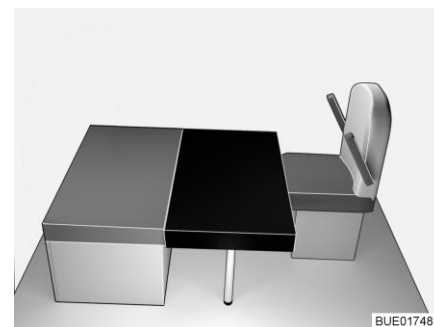

Fig. 152 Dopo la trasformazione

- Ruotare il sedile del conducente verso il tavolo.
- Spostare completamente in avanti il sedile del conducente (distante dal tavolo).
- Trasformare il tavolo sospeso in struttura di supporto letto (vedi paragrafo 7.15).
- Riporre il cuscino dello schienale dei sedili.
- Collocare il cuscino aggiuntivo rettangolare sul tavolo (davanti al cuscino dei sedili, vedi Fig. 152). La sezione nel cuscino aggiuntivo è appoggiata contro la parete di sostegno anteriore.
- Far scorrere il sedile del conducente in direzione del tavolo, fino a creare una superficie utile chiusa.

7.17.2 Trasformazione della mezza dinette in letto trasversale (con cuscino aggiuntivo posizionato sul tavolo)

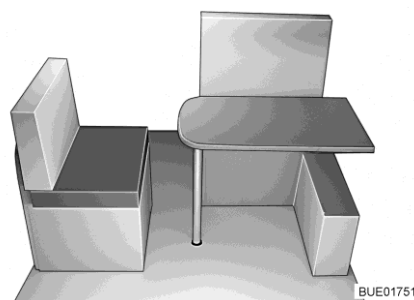

Fig. 153 Prima della trasformazione

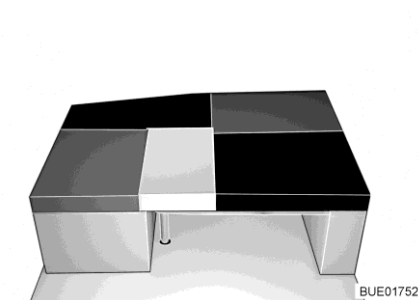

Fig. 154 Dopo la trasformazione

- Trasformare il tavolo sospeso in struttura di supporto letto (vedi paragrafo 7.15).
- Riporre il cuscino dello schienale dei sedili.
- Spingere la copertura del sedile laterale/divano laterale fino a battuta verso il centro del veicolo.
- Posare l'allargamento letto sulla copertura del sedile laterale/divano laterale e sul tavolo, quindi bloccarlo con fermi elastici.

- Collocare il cuscino aggiuntivo rettangolare sul tavolo (davanti al cuscino dei sedili). La sezione nel cuscino aggiuntivo è appoggiata contro la parete di sostegno anteriore.
- Riporre sul tavolo il cuscino dello schienale del sedile laterale/del divano laterale (tra il cuscino del divano laterale/il divano laterale e il cuscino aggiuntivo, vedi Fig. 154).
- Aprire completamente i puntelli sotto il cuscino aggiuntivo con la piastra di rinforzo.
- Agganciare i ganci sul cuscino aggiuntivo con la piastra di rinforzo negli alloggiamenti della cassapanca e posare i puntelli sul pavimento.

7.17.3 Trasformazione della dinette a L in letto trasversale (con cuscino aggiuntivo posizionato sul tavolo)

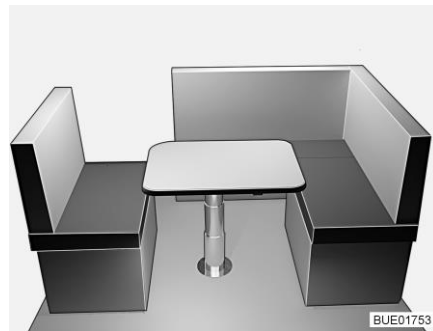

Fig. 155 Prima della trasformazione

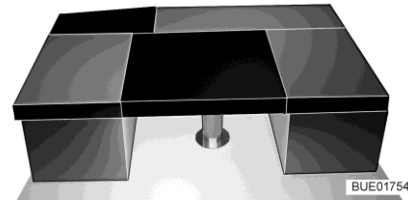

Fig. 156 Dopo la trasformazione

- Trasformare il tavolo rialzabile in struttura di supporto letto (vedi paragrafo 7.15).
- Riporre i cuscini degli schienali dei sedili.
- Spingere la copertura del sedile laterale/divano laterale fino a battuta verso il centro del veicolo.
- Posare l'allargamento letto sulla copertura del sedile laterale/divano laterale e sul tavolo, quindi bloccarlo con fermi elastici.
- Collocare il cuscino aggiuntivo rettangolare sul tavolo (tra i cuscini dei sedili dei divani, vedi Fig. 156).
- Aprire completamente i puntelli sotto il cuscino aggiuntivo con la piastra di rinforzo.
- Agganciare i ganci sul cuscino aggiuntivo con la piastra di rinforzo negli alloggiamenti della cassapanca e posare i puntelli sul pavimento.

7.17.4 Trasformazione della dinette a L in letto trasversale (senza cuscino aggiuntivo posizionato sul tavolo)

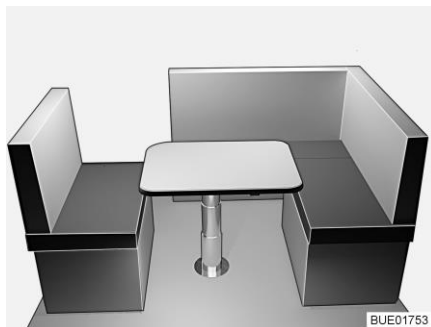

Fig. 157 Prima della trasformazione

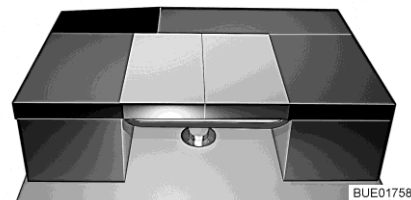

Fig. 158 Dopo la trasformazione

- Trasformare il tavolo rialzabile in struttura di supporto letto (vedi paragrafo 7.15).
- Spingere la copertura del divano laterale fino a battuta verso il centro del veicolo.
- Posizionare il cuscino dello schienale dei sedili longitudinalmente sul tavolo.
- Posizionare il cuscino dello schienale dei sedili laterali longitudinalmente sul tavolo (vedi Fig. 158).
- Aprire completamente i puntelli sotto il cuscino aggiuntivo con la piastra di rinforzo.
- Agganciare i ganci sul cuscino aggiuntivo con la piastra di rinforzo negli alloggiamenti della cassapanca e posare i puntelli sul pavimento.

7.17.5 Trasformazione della dinette a L in letto trasversale (Ixeo IT 680, Lyseo TD 590)

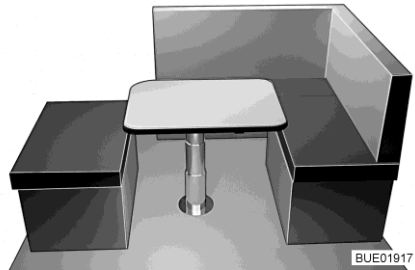

Fig. 159 Prima della trasformazione

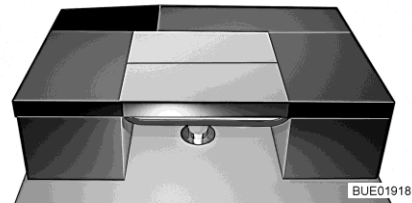

Fig. 160 Dopo la trasformazione

- Trasformare il tavolo rialzabile in struttura di supporto letto (vedi paragrafo 7.15).
- Posizionare il cuscino dello schienale dei sedili trasversalmente sul tavolo (vedi Fig. 160).
- Posizionare il cuscino dello schienale dei sedili laterali della dinette a L trasversalmente sul tavolo.
- Aprire completamente i puntelli sotto il cuscino aggiuntivo con la piastra di rinforzo.
- Agganciare i ganci sul cuscino aggiuntivo con la piastra di rinforzo negli alloggiamenti della cassapanca e posare i puntelli sul pavimento.

7.17.6 Trasformazione della dinette a L in letto trasversale (Ixeo IT 734)

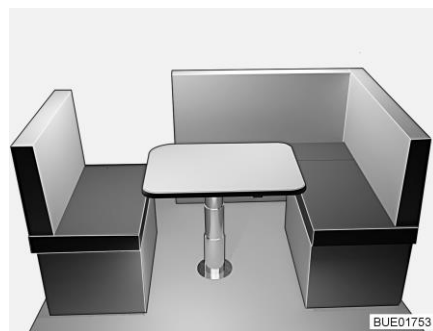

Fig. 161 Prima della trasformazione

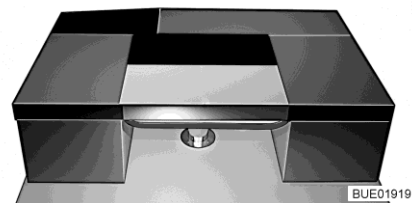

Fig. 162 Dopo la trasformazione

- Trasformare il tavolo rialzabile in struttura di supporto letto (vedi paragrafo 7.15).
- Spingere la copertura del divano laterale fino a battuta verso il centro del veicolo.
- Posizionare il cuscino aggiuntivo trasversalmente sul tavolo (vedi Fig. 162).
- Posizionare il cuscino dello schienale del divano unico trasversalmente sul tavolo.

- Aprire completamente i puntelli sotto il cuscino aggiuntivo con la piastra di rinforzo.
- Agganciare i ganci sul cuscino aggiuntivo con la piastra di rinforzo negli alloggiamenti della cassapanca e posare i puntelli sul pavimento.

7.17.7 Trasformazione della mezza dinette in letto trasversale (con cuscino aggiuntivo e allargamento letto)

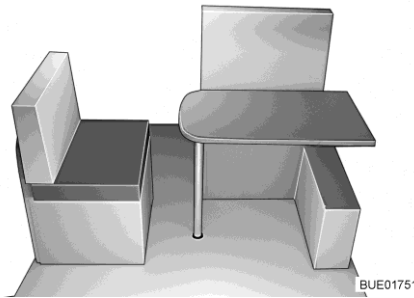

Fig. 163 Prima della trasformazione

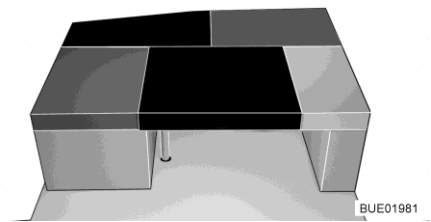

Fig. 164 Dopo la trasformazione

- Trasformare il tavolo sospeso in struttura di supporto letto (vedi paragrafo 7.15).
- Riporre il cuscino dello schienale dei sedili.
- Spingere la copertura del sedile laterale fino a battuta verso il centro del veicolo.
- Posizionare il cuscino dello schienale del sedile laterale sul tavolo.
- Collocare il cuscino aggiuntivo rettangolare sul tavolo (tra il cuscino del divano e il cuscino dello schienale del sedile laterale, vedi Fig. 164).
- Aprire completamente i puntelli sotto il cuscino aggiuntivo con la piastra di rinforzo.
- Agganciare i ganci sul cuscino aggiuntivo con la piastra di rinforzo negli attacchi del sedile e posare i puntelli sul pavimento.

7.17.8 Trasformazione della dinette contrapposta in letto trasversale

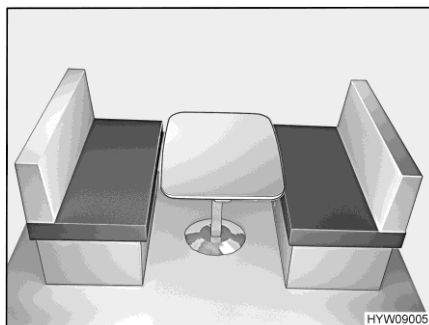

Fig. 165 Prima della trasformazione

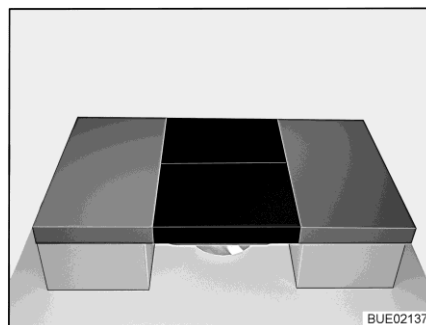

Fig. 166 Dopo la trasformazione

- Trasformare il tavolo rialzabile in struttura di supporto letto (vedi paragrafo 7.15).
- Riporre i cuscini degli schienali dei sedili.
- Posizionare due cuscini aggiuntivi sul tavolo (vedi Fig. 166).

7.17.9 Superficie utile letti singoli (accessorio opzionale)

I due letti singoli in coda possono essere convertiti in un unico piano di appoggio.

I cuscini aggiuntivi sono stivati nell'armadio sotto al letto.



Fig. 167 Cuscino aggiuntivo

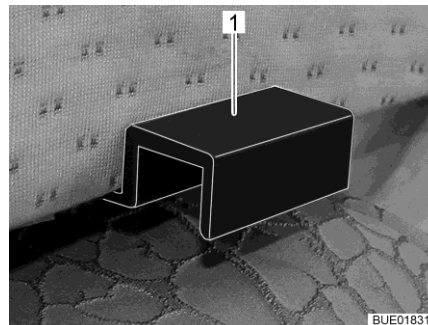

Fig. 168 Supporto cuscino aggiuntivo

- Estrarre il cuscino aggiuntivo dall'armadio.
- Agganciare il cuscino aggiuntivo (Fig. 167,1) con i supporti (Fig. 168,1) nei diaframmi del letto singolo, in modo che si formi una superficie utile chiusa.

7.18 Raccordo doccia per doccia esterna (accessorio opzionale)



- Utilizzare la doccia esterna solo se la distanza dall'apparecchio elettrico più vicino o dal raccordo è di almeno 1,20 m. Pericolo di scossa elettrica!



- ▷ In caso di fermo prolungato o se sussiste pericolo di gelo, svuotare l'impianto idrico.

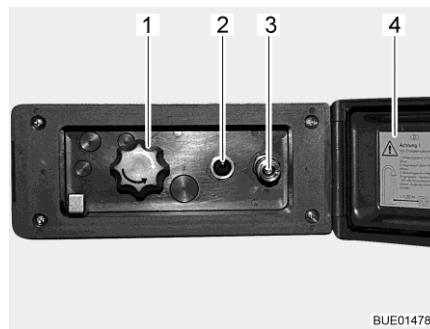

Fig. 169 Raccordo doccia esterno

Collegamento della doccia esterna:

- Sganciare ed aprire il coperchio (Fig. 169,4).
- Collegare il tubo flessibile della doccia esterna alla chiusura rapida (Fig. 169,3).

Utilizzo della doccia:

- Accendere la pompa dell'acqua con l'interruttore (Fig. 169,2).
- Regolare la temperatura dell'acqua ai gradi desiderati mediante la manopola (Fig. 169,1).
- Spegnerne la pompa dell'acqua con l'interruttore (Fig. 169,2).

Chiusura del raccordo doccia:

- Spegnerne la pompa dell'acqua con l'interruttore (Fig. 169,2).
- Scollegare il tubo flessibile dalla chiusura rapida. La chiusura rapida è dotata di una valvola di non ritorno che impedisce all'acqua di continuare a uscire.
- Chiudere il coperchio (Fig. 169,4) e bloccarlo con la chiave.

Svuotamento:

- Collegare il tubo flessibile della doccia esterna alla chiusura rapida. La valvola di non ritorno si apre e i tubi possono svuotarsi.
- Ruotare la manopola (Fig. 169,1) sulla posizione centrale.
- Svuotare l'impianto idrico (vedi paragrafo 11.2.7).



Panoramica del capitolo

Questo capitolo contiene indicazioni sull'impianto del gas del veicolo.

L'uso degli apparecchi funzionanti a gas nel veicolo è descritto al capitolo 10.

8.1 Note generali



- ▶ Il gestore dell'impianto del gas è responsabile dell'esecuzione dei controlli di routine e del rispetto degli intervalli di manutenzione.
- ▶ Prima della partenza, quando si abbandona il veicolo o quando gli apparecchi a gas non vengono utilizzati, chiudere tutti i rubinetti di arresto del gas e la valvola principale di arresto della bombola del gas.
- ▶ Durante il rifornimento di carburante, durante il trasporto su traghetti o nel proprio garage, tutti gli apparecchi con funzionamento a gas devono essere spenti (a seconda della dotazione: riscaldamento, area cottura, forno, griglia, frigorifero). Pericolo di esplosione!
- ▶ Se un apparecchio funziona a gas, non accenderlo in locali chiusi (p. es. garage). Pericolo di avvelenamento e di asfissia!
- ▶ Far modificare, sottoporre a manutenzione e riparare l'impianto del gas unicamente da un'officina autorizzata.
- ▶ Prima della messa in funzione e secondo le disposizioni nazionali, è necessario fare controllare l'impianto del gas da una officina specializzata autorizzata. Ciò vale anche per i veicoli che non sono immatricolati. Lavori di modifica dell'impianto del gas devono essere immediatamente controllati da una officina specializzata autorizzata.
- ▶ È necessario controllare anche il regolatore di pressione del gas, i tubi del gas e i tubi del gas di scarico. Il regolatore di pressione del gas e i tubi del gas devono essere sostituiti secondo i termini nazionali stabiliti (al più tardi dopo 10 anni). La responsabilità dei provvedimenti da attuare è delegata al possessore del veicolo.
- ▶ Nel caso di difetto dell' impianto del gas (odore di gas, alto consumo di gas) vi è pericolo di esplosione! Chiudere immediatamente la valvola principale di arresto della bombola del gas. Aprire finestre e porte ed aerare bene.
- ▶ In caso di guasto all' impianto del gas: Non fumare, non accendere fiamme vive e non azionare dispositivi elettrici (interruttore luci, ecc.). Verificare la tenuta di parti e tubazioni contenenti gas in presenza di spray rileva-perdite. Non verificare in presenza di fiamme libere.
- ▶ Collegare ai raccordi di collegamento interni solamente gli apparecchi previsti. Non azionare alcun apparecchio al di fuori del veicolo, se collegato a un raccordo di collegamento interno.
- ▶ Prima di mettere in funzione l'area cottura, provvedere ad una aerazione adeguata. Aprire finestre o oblò.
- ▶ È vietato cucinare durante la marcia.
- ▶ Non utilizzare fornelli e forni a gas per il riscaldamento.
- ▶ Nel caso siano presenti diversi apparecchi a gas, è necessario che ognuno di essi sia dotato di un rubinetto di arresto del gas. Nel caso alcuni singoli apparecchi non vengano utilizzati, chiudere il rubinetto di arresto del gas corrispondente.



- ▶ I dispositivi di sicurezza antigas devono chiudere entro un minuto dallo spegnimento della fiamma. Alla chiusura si sente un leggero clic. Controllare periodicamente il corretto funzionamento.
- ▶ Gli apparecchi a gas installati sono progettati unicamente per funzionare con gas propano, gas butano o con una miscela di entrambi i gas. Il regolatore di pressione del gas, così come tutti gli apparecchi a gas integrati, è progettato per una pressione di esercizio di 30 mbar.
- ▶ Il gas propano gassifica fino a -42 °C, il gas butano solo fino a 0 °C. Al di sotto di tali temperature non vi è più pressione di gas. Il gas butano perciò non è indicato per il funzionamento invernale.
- ▶ Data la sua funzione e struttura, il vano portabombole è un ambiente accessibile dall'esterno. Le aperture di aerazione forzata previste di serie non devono essere mai coperte o chiuse. Altrimenti non sarebbe possibile deviare il gas fuoriuscito verso l'esterno.
- ▶ Non utilizzare il vano portabombole come gavone.
- ▶ Assicurare il vano portabombole affinché non vi possano accedere persone non autorizzate. Chiudere l'accesso.
- ▶ La valvola principale di arresto della bombola del gas deve essere accessibile.
- ▶ Allacciare solo apparecchi a gas che sono predisposti per una pressione di funzionamento di 30 mbar.
- ▶ Il tubo del gas di scarico va collegato ermeticamente e saldamente al riscaldamento ed al camino. Il tubo del gas di scarico non deve presentare nessun difetto.
- ▶ L'uscita dei gas combusti nell'atmosfera e l'entrata di aria fresca devono avere luogo liberamente. Tenere i camini di scarico e le aperture di aspirazione sempre sgombri e puliti (per esempio da neve e ghiaccio). Non vanno collocati mucchi di neve o teloni attorno al veicolo.

8.2 Bombole del gas



- ▶ Maneggiare bombole del gas piene o vuote all'esterno del veicolo soltanto con valvola principale di arresto chiusa e cappuccio di protezione applicato.
- ▶ Trasportare le bombole del gas solo all'interno del vano portabombole.
- ▶ Fissare le bombole del gas fissate nel vano portabombole in posizione verticale.
- ▶ Fissare le bombole del gas in modo che non possano ruotare o ribaltarsi.
- ▶ Collegare il tubo del gas privo di tensione alla bombola del gas.
- ▶ Quando le bombole non sono collegate al tubo del gas, richiuderle sempre con il cappuccio di protezione.
- ▶ Prima di rimuovere il regolatore di pressione del gas o il tubo del gas, chiudere la valvola principale di arresto della bombola.
- ▶ A seconda dell'attacco, svitare dalla bombola del gas il tubo del gas a mano o mediante una chiave speciale adatta, quindi riavvitarlo. Il collegamento sulla bombola del gas generalmente presenta una filettatura sinistra. **Non** tirare con molta forza.



- ▶ Utilizzare esclusivamente regolatori di pressione del gas speciali muniti di valvola di sicurezza e pensati per l'uso nei veicoli. Altri tipi di regolatore di pressione del gas non sono ammessi e non sono sufficienti in caso di forti sollecitazioni.
- ▶ Utilizzare solamente bombole del gas da 11 kg o da 5 kg! Le bombole da campeggio dotate di valvola di non ritorno incorporata (bombole blu con un contenuto massimo di 2,5 o 3 kg) sono ammesse in casi eccezionali solo se dotate di valvola di sicurezza.
- ▶ Per bombole del gas esterne usare tubi flessibili i più corti possibili (max. 150 cm).
- ▶ Non bloccare mai le aperture di aerazione situate sul pavimento, sotto le bombole.



- ▷ Su alcuni modelli il vano portabombole si trova direttamente accanto alla porta di ingresso. In questi modelli occorre aprire il vano portabombole soltanto quando la porta di ingresso è chiusa. Pericolo di danneggiamento.



- ▷ I collegamenti sulle bombole del gas generalmente presentano una filettatura sinistra.
- ▷ Per apparecchi a gas la pressione di alimentazione deve essere ridotta a 30 mbar.
- ▷ Collegare direttamente alla valvola della bombola il regolatore di pressione del gas a regolazione fissa dotato di valvola di sicurezza.
- ▷ Il regolatore di pressione del gas riduce la pressione del gas della bombola alla pressione di esercizio delle apparecchiature.
- ▷ Il servizio accessori mette a disposizione euro-set completi relativi alla ricarica delle bombole del gas o alle nuove bombole di gas.
- ▷ Informazioni presso il concessionario o il punto di assistenza.
- ▷ Informazioni sul rifornimento di gas in Europa sono indicati nel capitolo 18.

Il regolatore di pressione del gas è integrato nel vano portabombole. La bombola del gas viene collegata al regolatore di pressione del gas mediante un tubo per gas ad alta pressione.

I tubi per gas ad alta pressione e i relativi attacchi variano da Paese a Paese. Il servizio accessori offre le versioni e gli adattatori necessari per i rispettivi paesi.

8.3 Rubinetti di arresto del gas

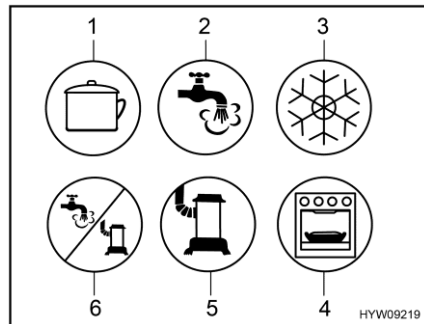

- 1 Area cottura
- 2 Acqua calda
- 3 Frigorifero
- 4 Forno/grill
- 5 Riscaldamento
- 6 Acqua calda/riscaldamento

Fig. 170 Possibili simboli dei rubinetti di arresto del gas

Nel veicolo, tutti gli apparecchi del gas sono dotati di un rubinetto di arresto del gas (Fig. 170).

I rubinetti di arresto del gas si trovano nel veicolo in varie posizioni e possono essere montati anche separatamente. In genere, i rubinetti di arresto del gas presenti nel blocco cucina sono accessibili aprendo una porta o un cassetto.

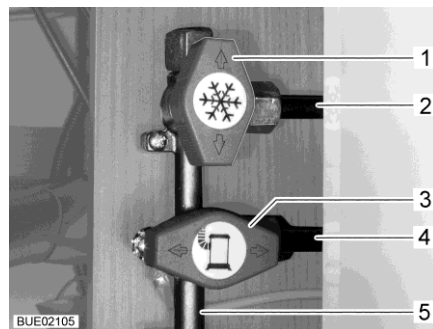

- 1 Rubinetto di arresto del gas frigorifero chiuso
- 2 Tubatura alimentazione frigorifero
- 3 Rubinetto di arresto del gas riscaldamento aperto
- 4 Tubatura alimentazione riscaldamento
- 6 Tubatura di alimentazione gas dalla bombola del gas

Fig. 171 Posizione dei rubinetti di arresto del gas (esempio)

- Apertura:** ■ Posizionare il rubinetto di arresto del gas dell'apparecchio a gas corrispondente parallelamente (Fig. 171,3) alla tubatura (Fig. 171,4) che alimenta l'apparecchio a gas.
- Chiusura:** ■ Posizionare il rubinetto di arresto del gas dell'apparecchio a gas corrispondente trasversalmente (Fig. 171,1) alla tubatura (Fig. 171,2) che alimenta l'apparecchio a gas.

8.4 Presa gas esterna (accessorio opzionale)



- ▶ Quando la presa gas esterna per il gas non viene utilizzata, chiudere sempre il rubinetto di arresto del gas.
- ▶ Alla presa del gas esterna, collegare solo le utenze a gas che sono dotate di un apposito adattatore.
- ▶ Collegare esclusivamente utenze gas esterne progettate per una pressione di esercizio da 30 mbar.
- ▶ Accertarsi che dopo aver collegato l'impianto a gas e aver aperto il rubinetto di arresto del gas non fuoriesca del gas dalla presa esterna. Se la presa gas esterna perde, il gas si disperde nell'atmosfera. Chiudere immediatamente il rubinetto di arresto del gas e la valvola principale di arresto della bombola del gas. Fare controllare la presa esterna del gas da un'officina specializzata autorizzata.
- ▶ Durante il collegamento ad un impianto a gas esterno, fare attenzione che nelle immediate vicinanze non ci siano fonti di scintille.
- ▶ Collegare alla presa gas esterna una sola utenze a gas. Non utilizzare la presa gas esterna come alimentazione (attacco di una bombola del gas aggiuntiva).
- ▶ Non utilizzare la presa gas esterna per riempire le bombole del gas. Prestare attenzione all'etichetta adesiva informativa collocata sulla presa gas esterna.

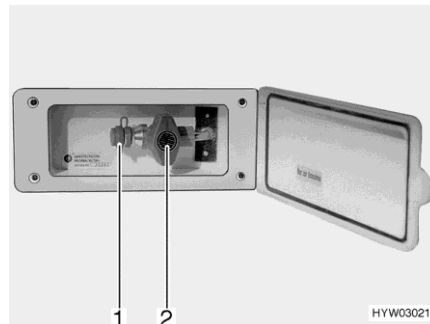

Fig. 172 Presa gas esterna (rubinetto di arresto del gas chiuso)

La presa gas esterna si trova sul lato destro del veicolo.

- Collegare l'apparecchio a gas esterno all'attacco (Fig. 172,1).
- Aprire il rubinetto di arresto del gas (Fig. 172,2).

8.5 Impianto di commutazione per bombole del gas (accessorio opzionale)



- ▶ Se il veicolo è dotato di un impianto di commutazione per bombole del gas senza Crash Protection Unit (CPU), non è consentito utilizzare apparecchi a gas durante la marcia. Chiudere i rubinetti principali sulle bombole del gas e sui rubinetti di arresto del gas prima della marcia.



- ▷ Se il veicolo è dotato della Crash Protection Unit, durante la marcia si può far funzionare il riscaldamento dell'abitacolo.
- ▷ L'impianto di commutazione per bombole del gas e le tubature flessibili devono essere sostituiti al più tardi dopo 10 anni dalla data di produzione. La sostituzione è responsabilità del gestore.

L'impianto di commutazione automatico commuta automaticamente l'alimentazione del gas dalla bombola in uso alla bombola di riserva quando la bombola in uso è vuota o non è più pronta per il funzionamento. Così le utenze a gas possono rimanere in funzione. L'impianto di commutazione è adatto per tutte le bombole del gas esistenti in commercio da 3 kg fino a 33 kg.

Impianto senza Crash Protection Unit (CPU)

L'impianto di commutazione per bombole del gas è formato da un regolatore di pressione del gas combinato con valvola di commutazione e indicazione (Fig. 173,3). L'impianto di commutazione per bombole del gas è montato tra i due tubi del gas (Fig. 173,1).

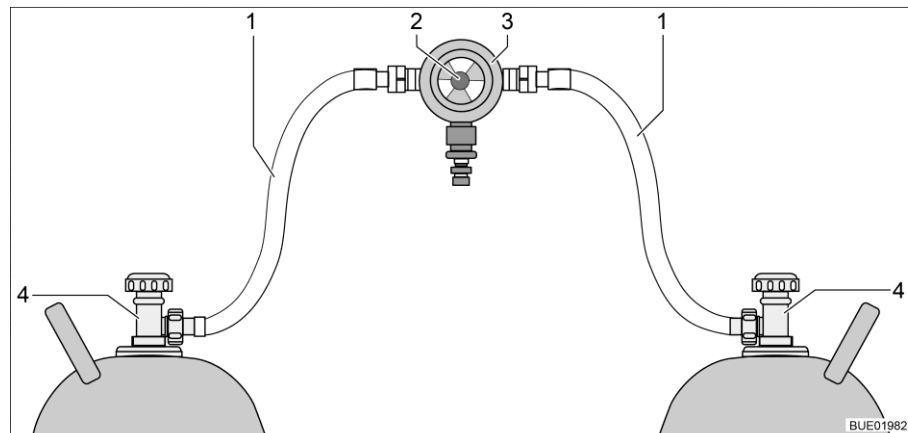

Fig. 173 Impianto di commutazione per bombole del gas

- 1 Tubo del gas
- 2 Manopola per la commutazione manuale delle bombole del gas
- 3 Regolatore di pressione del gas con valvola di commutazione e indicazione
- 4 Valvola principale di arresto sulla bombola del gas

Impianto con Crash Protection Unit (CPU)

L'impianto di commutazione per bombole del gas è formato da un regolatore di pressione del gas combinato con valvola di commutazione e indicazione (Fig. 174,4) e una elettrovalvola (Fig. 174,2). In caso di frenata brusca, incidente o inclinazione straordinaria, l'elettrovalvola blocca l'alimentazione del gas al veicolo. L'impianto di commutazione per bombole del gas è montato tra i due tubi del gas (Fig. 174,1) con dispositivi antirottura del tubo flessibile (Fig. 174,5).

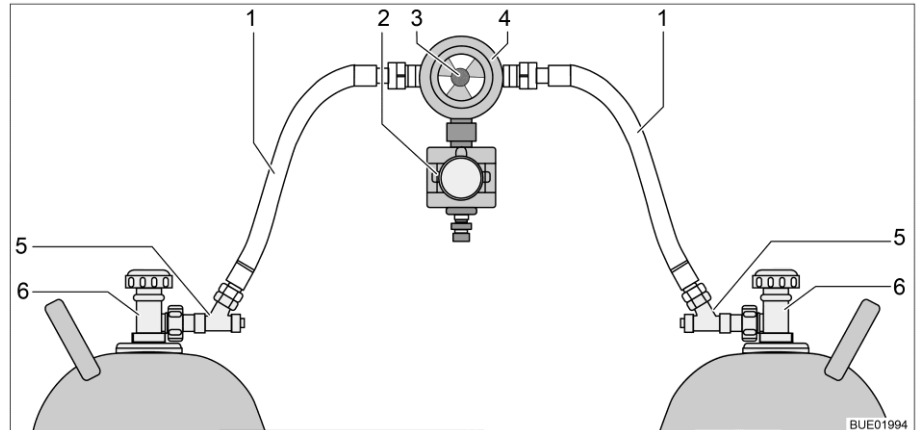

Fig. 174 Impianto di commutazione per bombole del gas con CPU

- 1 Tubo del gas
- 2 Elettrovalvola (CPU)
- 3 Manopola per la commutazione manuale delle bombole del gas
- 4 Regolatore di pressione del gas con valvola di commutazione e indicazione
- 5 Dispositivo antirottura del tubo flessibile
- 6 Valvola principale di arresto sulla bombola del gas

Funzione

L'impianto di commutazione per bombole del gas garantisce una pressione del gas costante, indipendentemente da quale bombola provenga l'alimentazione del gas. L'indicatore nella valvola di commutazione indica il livello di riempimento della bombola in uso. Se l'indicatore è verde, il rifornimento di gas viene fatto dalla bombola in uso. Quando l'indicatore è rosso, la bombola in uso è vuota. Il rifornimento di gas avviene poi tramite la bombola di riserva. Con la manopola (Fig. 173,2 o Fig. 174,3) sull'impianto di commutazione per bombole del gas è possibile stabilire quale delle bombole del gas viene utilizzata come bombola in uso e quale come bombola di riserva.

Centralina di controllo

A seconda della dotazione, l'impianto di commutazione per bombole del gas può essere dotato di una centralina di controllo elettrica (con o senza visualizzatore a distanza).



Fig. 175 Centralina di controllo



Fig. 176 Centralina di controllo con visualizzatore a distanza

Sulla centralina di controllo (Fig. 175) possono venire azionate solo le funzioni elettriche. Le valvole principali di arresto delle bombole del gas (Fig. 173,4 o Fig. 174,6) devono essere aperte manualmente.

Senza visualizzatore a distanza

La spia di controllo sulla centralina di controllo indica lo stato dell'impianto del gas. Se la spia di controllo (Fig. 175,1) diventa verde, l'impianto è a posto. Se la spia di controllo è rossa lampeggiante o rossa fissa, siamo in presenza di un guasto. Il rifornimento di gas è interrotto.

Con visualizzatore a distanza

La spia di controllo sulla centralina di controllo (Fig. 176,1) indica lo stato dell'impianto del gas:

Spia di controllo	Significato
Spento	Sistema disattivato, alimentazione gas disattivata
Verde	Sistema attivato, alimentazione gas attivata
Rosso	Alimentazione gas disattivata, inclinazione o valori di accelerazione eccessivi hanno causato l'attivazione, ad es. per un incidente
Giallo	Sistema attivato, alimentazione del gas attivata, bombola in uso vuota
Lampeggiante giallo	Auto-test, per circa 2 secondi, dopo l'accensione
Un lampeggio rosso	Valvola non collegata all'apparecchio di controllo o errore interno
Due lampeggi rossi	Rilevata sovratensione, alimentazione gas interrotta
Tre lampeggi rossi	Rilevata sottotensione, alimentazione gas interrotta

- Per la messa in funzione:**
- Aprire le valvole principali di arresto delle bombole del gas (Fig. 173,4 o Fig. 174,6).
 - Premere i dispositivi antirottura del tubo flessibile (Fig. 174,5) uno dopo l'altro per 10 secondi.
 - Con la manopola (Fig. 173,2 o Fig. 174,3) sull'impianto di commutazione selezionare la bombola del gas, da cui deve provenire la principale alimentazione del gas (bombola in uso). Girare la manopola fino all'arresto.
 - Accendere l'impianto di commutazione sulla centralina di controllo. Portare l'interruttore a bilico (Fig. 175,2 o Fig. 176,2) su "ON". La valvola di commutazione è ora disareata. La spia di controllo (Fig. 175,1 o Fig. 176,1) diventa gialla (test del sistema) e quindi verde.
- Spegnimento:**
- Portare l'interruttore a bilico (Fig. 175,2 o Fig. 176,2) in posizione "OFF". La spia di controllo (Fig. 175,1 o Fig. 176,1) si spegne.
 - Chiudere le valvole principali di arresto delle bombole del gas (Fig. 173,4 o Fig. 174,6).



- ▶ Durante la sostituzione delle bombole del gas non fumare e non accendere nessuna fiamma viva.
- ▶ A seconda dell'attacco, svitare dalla bombola del gas il tubo del gas a mano o mediante una chiave speciale adatta, quindi riavvitarlo. Il collegamento sulla bombola del gas generalmente presenta una filettatura sinistra. **Non** tirare con molta forza.

Sostituzione delle bombole del gas:

- Invertire la posizione della manopola dell'impianto di commutazione. L'indicatore diventa di nuovo verde. Se l'indicatore rimane rosso, la bombola di riserva è comunque vuota e deve essere sostituita.
- Chiudere la valvola principale di arresto della bombola del gas vuota.
- Svitare il tubo del gas dalla bombola del gas.
- Posizionare il cappuccio di protezione sulla bombola del gas.
- Allentare le cinghie di fissaggio ed estrarre la bombola del gas.
- Piazzare la nuova bombola del gas nel vano portabombole.
- Fissare la bombola del gas con le cinghie di fissaggio.
- Rimuovere il cappuccio di protezione dalla bombola del gas.
- Collegare la bombola del gas piena al tubo del gas.
- Aprire la valvola principale di arresto della bombola del gas.
- Premere il dispositivo antirottura del tubo flessibile per 10 secondi.
- Commutare la manopola sulla valvola di commutazione della bombola sostituita. Se l'indicatore è verde, lo sblocco è aperto.
- Posizionare con un mezzo giro la manopola sulla valvola di commutazione in modo tale che la bombola del gas appena sostituita serva da bombola di riserva.

8.6 Come sostituire le bombole del gas



- ▶ Durante la sostituzione delle bombole del gas non fumare e non accendere nessuna fiamma viva.
- ▶ A seconda dell'attacco, svitare dalla bombola del gas il tubo del gas a mano o mediante una chiave speciale adatta, quindi riavvitarlo. Il collegamento sulla bombola del gas generalmente presenta una filettatura sinistra. **Non** tirare con molta forza.
- ▶ Dopo aver cambiato le bombole del gas controllare se dagli attacchi fuoriesce del gas. Allo scopo spruzzare sugli attacchi lo speciale spray rileva-perdite. Questi prodotti sono disponibili presso il servizio accessori.

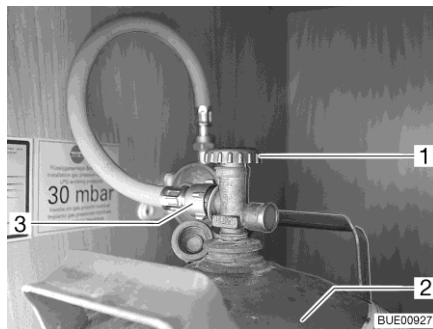

Fig. 177 Vano portabombole

- Aprire lo sportello esterno del vano portabombole (vedi capitolo 7).
- Chiudere la valvola principale di arresto (Fig. 177,1) della bombola del gas (Fig. 177,2). Osservare la direzione della freccia.
- Svitare il tubo del gas (Fig. 177,3) dalla bombola del gas.
- Posizionare il cappuccio di protezione sulla bombola del gas.
- Allentare le cinghie di fissaggio ed estrarre la bombola del gas.
- Piazzare la bombola piena nel vano portabombole.
- Fissare la bombola del gas con le cinghie di fissaggio.
- Rimuovere il cappuccio di protezione dalla bombola del gas.
- Avvitare il tubo del gas alla bombola del gas.
- Chiudere lo sportello del vano portabombole.

Panoramica del capitolo

Questo capitolo contiene indicazioni sull'impianto elettrico del veicolo. L'uso degli apparecchi funzionanti elettricamente della struttura dell'abitacolo è descritto al capitolo 10.

9.1 Istruzioni di sicurezza generali



- ▶ Eventuali interventi all'impianto elettrico devono essere eseguiti solo da personale specializzato.
- ▶ Tutti gli apparecchi elettrici (p. es. radiotelefon, radiotrasmittenti, televisori oppure lettori DVD), montati successivamente nel veicolo e che vengono usati durante la marcia, devono presentare determinate caratteristiche: Queste sono il marchio CE, il controllo CEM (compatibilità elettromagnetica) e il controllo "e". Solo così è possibile garantire la sicurezza di funzionamento del veicolo durante la marcia. Altrimenti è possibile che l'airbag scatti o che l'elettronica di bordo venga disturbata.



- ▷ Sono possibili ritardi nell'emissione o inoltro di impulsi elettrici dopo l'avvio del veicolo.
Il comando del veicolo base abilita il segnale D+ solo quando il motore ha raggiunto la piena potenza. In caso di avvio a freddo in inverno, ad es., possono trascorrere fino a 15 secondi.
Per questo motivo, talvolta può riscontrarsi un ritardo nell'emissione di segnali di allarme (come "Scalino di ingresso estratto").
Può avvenire con ritardo anche il rientro automatico di un'antenna SAT.
- ▷ Durante un temporale, per precauzione staccare il collegamento a 230 V e ritirare l'antenna per proteggere gli apparecchi elettrici.

9.2 Definizioni

Tensione di riposo

La tensione di riposo è la tensione che la batteria possiede in stato di riposo, vale a dire che non viene usata corrente e che la batteria non viene caricata.



- ▷ Prima della misurazione picchiettare leggermente la batteria. Perciò dopo l'ultima carica o dopo l'ultimo prelievo di corrente da parte dell'utente, attendere circa 2 ore prima di misurare la tensione di riposo.

Corrente di riposo

Alcune utenze elettriche, come p. es. l'orologio e le spie di controllo, hanno bisogno di un'alimentazione elettrica permanente; per questo vengono definite anche utenze in stand-by. Questa corrente di riposo scorre anche quando l'apparecchio è spento.

Scaricamento totale

Lo scaricamento totale della batteria può avvenire quando, a causa di utenze lasciate accese e a causa della corrente di riposo, la batteria si scarica del tutto e la tensione di riposo scende al di sotto di 12 V.



- ▷ Lo scaricamento totale della batteria è dannoso.

Capacità

La capacità è la quantità di elettricità che la batteria può immagazzinare. La capacità delle batterie è espressa in ampereora (Ah). Generalmente viene utilizzato il cosiddetto valore K20.

Il valore K20 indica quanta corrente è in grado di erogare una batteria in un periodo di 20 ore senza che si danneggi, oppure quanta corrente è necessaria per caricare una batteria vuota in 20 ore.

Se una batteria è in grado di erogare p. es. per 20 ore 4 Ampere, dispone di una capacità di $4 \text{ A} \times 20 \text{ h} = 80 \text{ Ah}$.

Se scorre più corrente, il tempo di scaricamento della batteria si riduce in modo proporzionale.

Fattori esterni come la temperatura e l'età della batteria modificano la capacità di immagazzinamento della batteria. Le indicazioni relative alla capacità si riferiscono a batterie nuove che funzionano a temperatura ambiente.



- ▷ I dati relativi alla capacità specificano, a seconda della tecnologia della batteria, un fattore di conversione pari a 1,3 - 1,7 (questo fattore indica di quanto la capacità reale della batteria viene ridotta).

9.3 Presa USB (parzialmente accessorio opzionale)

- ▷ La corrente di carica massima è 1 Ampere.

Il veicolo è equipaggiamento con una o più prese USB.

Se il veicolo è equipaggiato con un sistema di rotaie, l'involucro con la presa USB (Fig. 179,1) può essere applicato in punti diversi, a seconda delle esigenze.

Alla presa USB si possono collegare e da qui caricare tutti i dispositivi USB.



Fig. 178 Presa USB

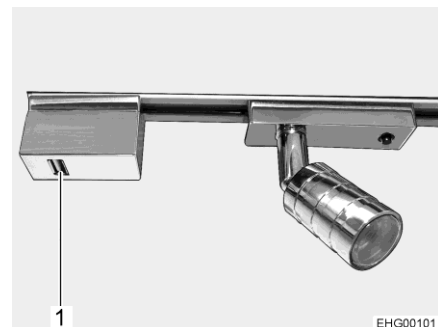

Fig. 179 Presa USB sul sistema di rotaie

9.4 Rete di bordo a 12 V



- ▷ Alle prese (Fig. 180,1) della rete di bordo a 12 V, connettere solo apparecchi funzionanti al massimo a 10 A.

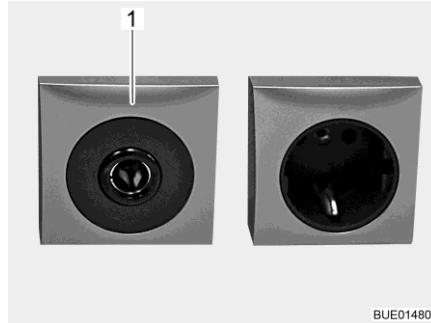

Fig. 180 Presa 12 V/10 A

9.4.1 Selettore radio (accessorio opzionale)



- ▷ A seconda della dotazione, è disponibile una radio con navigatore integrato o una stazione multimediale, di seguito denominata semplicemente radio.
- ▷ Il selettore della radio è installato nel veicolo con un display LCD Pioneer.



Fig. 181 Selettore della modalità operativa

Accendere e spegnere la radio all'accensione del motore:

- Mettere il selettore in posizione "0". La radio verrà accesa e spenta all'accensione del motore.

Gestire la radio mediante la batteria dell'abitacolo:

- Mettere il selettore in posizione "1". La radio verrà alimentata continuamente dalla batteria dell'abitacolo.

9.4.2 Batteria di avviamento

La batteria di avviamento serve per avviare il motore e alimentare le utenze elettriche del veicolo di base. Per l'ubicazione della batteria di avviamento consultare le istruzioni per l'uso del veicolo di base.



- ▷ La radio nella cabina di guida è collegata alla batteria dell'abitacolo.

Scaricamento

Questo paragrafo contiene indicazioni sullo scaricamento della batteria di avviamento.



- ▷ Lo scaricamento totale della batteria è dannoso.
- ▷ Se una batteria contenente acidi si scarica, potrebbe congelare se le temperature scendono al di sotto dello zero. In questo caso la batteria viene danneggiata.
- ▷ Ricaricare per tempo la batteria.

La batteria di avviamento viene scaricata completamente dalla corrente di riposo (utenze in stand-by). Utenze elettriche in stand-by sono ad esempio apparecchi supplementari quali radio, impianto di allarme, navigatore satellitare o chiusura centralizzata. Tali utenze in stand-by, scaricano la batteria di avviamento quando il motore del veicolo è spento.

In caso di temperature esterne molto basse, la capacità disponibile diminuisce.

Caricamento

Questo paragrafo contiene indicazioni sul caricamento della batteria di avviamento.



- ▶ L'acido contenuto nella batteria è velenoso e corrosivo. Evitare qualsiasi contatto con la pelle o con gli occhi. In caso di contatto, sciacquare immediatamente a fondo con abbondante acqua (pelle, occhi, indumenti, oggetti) ed eventualmente consultare un medico.
- ▶ Durante la carica con un caricabatteria esterno, vi è il pericolo di esplosioni. Se vengono applicati i morsetti dei poli, potrebbero generarsi scintille. Caricare la batteria solo in ambienti ben ventilati e lontano da fiamme vive o da possibili scintille. Durante la carica, le batterie potrebbero generare gas e rilasciarli.



- ▷ Prima di un periodo di fermo provvisorio, ricaricare completamente la batteria.
- ▷ Non collegare i cavi della batteria con poli invertiti (cavo rosso -> polo positivo, cavo nero -> polo negativo).
- ▷ Non inserire l'accensione quando la batteria di avviamento oppure quella dell'abitacolo sono staccate. Pericolo di corto circuito se le estremità dei cavi sono aperte!
- ▷ Prima di staccare e connettere i morsetti della batteria, spegnere il motore del veicolo e staccare l'alimentazione a 230 V e a 12 V nonché tutte le utenze elettriche. Pericolo di corto circuito!
- ▷ Osservare quanto contenuto nelle istruzioni d'uso del veicolo di base e del caricabatteria.

La batteria di avviamento può essere caricata completamente solo con un caricabatteria esterno. Quando il veicolo è collegato all'alimentazione a 230 V, la batteria di avviamento ottiene dalla centralina elettrica solamente una carica di mantenimento. Anche durante la marcia è possibile caricare completamente la batteria di avviamento mediante la dinamo del veicolo soltanto in certe condizioni.

Quando si carica la batteria di avviamento con un caricabatteria esterno, procedere come segue:

- Spegnere il motore del veicolo.
- Spegnere l'alimentazione a 12 V sul pannello di controllo. Le spie di controllo o gli indicatori sul pannello di controllo si spengono.
- Spegnere tutte le utenze a gas, chiudere tutti i rubinetti di arresto del gas e la valvola principale di arresto della bombola del gas.
- Staccare il collegamento elettrico tra la batteria di avviamento e il veicolo (per esempio staccare i morsetti dei poli). Staccando i poli della batteria vi è il pericolo di corto circuito. Per questo motivo, staccare prima il polo negativo e poi il polo positivo della batteria di avviamento.
- Verificare che il caricabatteria esterno sia spento.
- Collegare il caricabatteria esterno alla batteria di avviamento. Rispettare la polarizzazione: Collegare dapprima il morsetto "+" al polo positivo della batteria di avviamento, poi collegare il morsetto "-" al polo negativo della batteria di avviamento.
- Accendere il caricabatteria esterno.
- Per informazioni sulla durata di carica delle batterie, consultare le istruzioni per l'uso del carica-batterie utilizzato.
- Informazioni sulla potenza della batteria sono disponibili nei dati sulla batteria.
- Staccare i morsetti del caricabatteria in sequenza inversa (prima il polo negativo).
- Ricollegare i poli della batteria (cominciando con il polo positivo).

9.4.3 Batteria dell'abitacolo



- ▷ Per ricaricare la batteria dell'abitacolo utilizzare esclusivamente la centralina elettrica integrata. A tale scopo, collegare il collegamento a 230 V (presa CEE) del veicolo a una fonte di alimentazione esterna a 230 V.
- ▷ Dopo il viaggio caricare completamente la batteria dell'abitacolo.
- ▷ Prima di un periodo di fermo provvisorio, ricaricare completamente la batteria.
- ▷ Per la sostituzione della batteria dell'abitacolo usare batterie dello stesso tipo e della stessa capacità di quella montata.
- ▷ Se sono disponibili diverse batterie dell'abitacolo, sostituirle sempre contemporaneamente. Le batterie devono sempre avere la stessa età e la stessa capacità.



- ▷ Durante la sostituzione della batteria dell'abitacolo usare solo batterie corrispondenti alla capacità minima del caricabatteria. Osservare quanto contenuto nelle istruzioni per l'uso a parte del caricabatteria. Le batterie di capacità troppo ridotta si scaldano eccessivamente durante il caricamento. Pericolo di esplosione!
- ▷ Se la batteria dell'abitacolo viene sostituita e il caricabatteria non è in grado di alimentare almeno il 10 % della capacità nominale della nuova batteria come corrente di carica, montare un caricabatteria supplementare. Esempio: Considerando una capacità della batteria di 80 Ah, il caricabatteria deve essere in grado di fornire una corrente di carica di 8 A.
- ▷ Prima di staccare e connettere i morsetti della batteria, spegnere il motore del veicolo e staccare l'alimentazione a 230 V e a 12 V nonché tutte le utenze elettriche. Pericolo di corto circuito!
- ▷ Non inserire l'accensione quando la batteria di avviamento oppure quella dell'abitacolo sono staccate. Pericolo di corto circuito se le estremità dei cavi sono aperte!
- ▷ Osservare le istruzioni di manutenzione e d'uso del produttore della batteria.



- ▷ Iniziare il viaggio possibilmente con la batteria dell'abitacolo completamente carica. Per questo motivo, caricare la batteria dell'abitacolo prima di iniziare il viaggio.
- ▷ Durante il viaggio sfruttare ogni occasione per caricare la batteria dell'abitacolo.
- ▷ La radio nella cabina di guida è collegata alla batteria dell'abitacolo.
- ▷ La batteria non richiede manutenzione. Non richiede manutenzione significa:
 - Non è necessario controllare il livello dell'acido.
 - Non è necessario ingrassare i poli della batteria.
 - Non è necessario aggiungere acqua distillata.
 Anche una batteria che non richiede manutenzione deve essere ricaricata.

Raccomandazione: Eseguire un ciclo completo di carica ogni 6 - 8 settimane. Il ciclo di carica può durare dalle 24 alle 48 ore, a seconda della capacità della batteria e del caricabatteria.

Se il veicolo non è collegato all'alimentazione a 230 V o l'alimentazione a 230 V è spenta, la parte soggiorno viene alimentata dalla batteria dell'abitacolo con tensione continua a 12 V. La riserva di energia della batteria dell'abitacolo ha infatti un tempo limitato. Per questo motivo, non bisogna lasciare accese a lungo le utenze elettriche, come ad esempio radio o luci, senza l'alimentazione a 230 V.

Ubicazione Vedi capitolo 17.

Scaricamento La corrente di riposo che scorre per alimentare continuamente alcune utenze elettriche provoca lo scaricamento della batteria dell'abitacolo.



- ▷ Lo scaricamento totale della batteria è dannoso.
- ▷ Ricaricare per tempo la batteria.



- ▷ Con interruttore principale a 12 V spento, utenze come frigorifero, caricabatteria, regolatore di carica del pannello solare, pannello di controllo e dispositivi simili assorbono energia dalla batteria. Separare pertanto la batteria dell'abitacolo dalla rete di bordo da 12 V, se il veicolo non viene utilizzato per un periodo prolungato.

Dopo un periodo prolungato, anche una batteria dell'abitacolo completamente carica può essere scaricata completamente dalle correnti di riposo (utenze in stand-by).

In caso di temperature esterne molto basse, la capacità disponibile diminuisce.

Anche l'autoscaricamento della batteria dipende dalla temperatura. Ad una temperatura fra 20 e 25 °C la velocità di autoscaricamento è di ca. 3 % della sua capacità/mese. A temperature più elevate, la velocità di autoscaricamento aumenta.

Una batteria vecchia non dispone più della sua piena capacità.

Più utenze elettriche sono accese e più rapidamente la riserva di energia della batteria dell'abitacolo viene consumata.

9.4.4 Caricare le batterie tramite alimentazione a 230 V

Se il veicolo è collegato all'alimentazione a 230 V, la batteria dell'abitacolo e la batteria di avviamento vengono ricaricate tramite il modulo ricaricabile nella centralina elettrica. La batteria di avviamento viene caricata solo con una carica di mantenimento. La corrente di carica viene adattata allo stato di carica della batteria. In questo modo un sovraccarico non risulta possibile.

Per sfruttare la piena potenza del modulo ricaricabile nella centralina elettrica spegnere tutte le utenze elettriche durante la procedura di carica.

9.4.5 Caricare le batterie tramite il motore del veicolo

Quando il motore del veicolo è acceso, la batteria dell'abitacolo e la batteria di avviamento vengono ricaricate mediante l'alternatore del veicolo. Se il motore del veicolo è spento, nella centralina elettrica le batterie vengono staccate l'una dall'altra automaticamente tramite un relais. In questo modo si evita che la batteria di avviamento venga scaricata da utenze elettriche dell'abitacolo. Ciò consente di mantenere intatta la capacità di avviamento del veicolo. Lo stato di carica della batteria dell'abitacolo o della batteria di avviamento può essere visionato sul pannello di controllo.

9.5 Centralina elettrica (EBL 119)



- ▷ Non coprire mai le feritoie di aerazione. Pericolo di surriscaldamento!



- ▷ A seconda del modello, i posti dei fusibili nella scatola non sono sempre tutti occupati.
- ▷ In deroga all'assegnazione standard, per i fusibili sono utilizzati i valori seguenti:
 - "Luce di fondo/scalino": 20 A
 - "Riserva 3": 10 A (protezione presa USB)
- ▷ Per ulteriori informazioni consultare le istruzioni per l'uso separate del produttore.

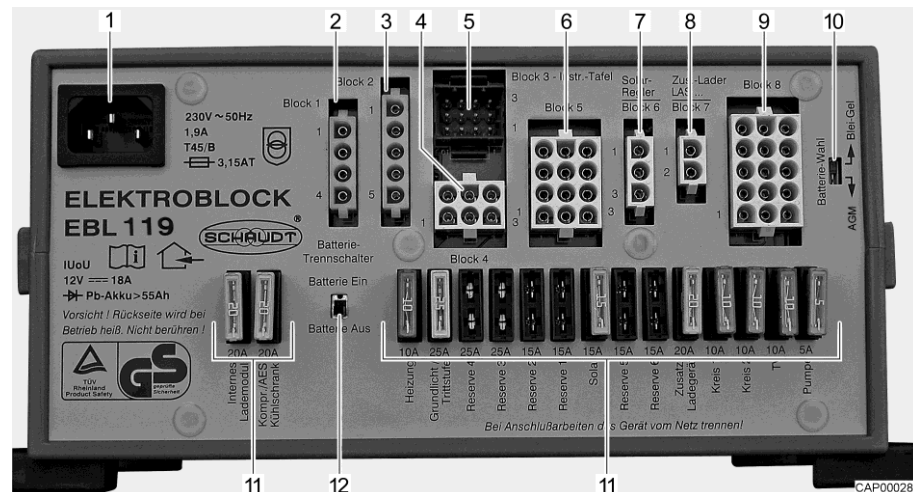

Fig. 182 Centralina elettrica (EBL 119)

- 1 Presa 230 V-
- 2 Uscita: Gruppo 1 – Frigorifero
- 3 Ingresso: Gruppo 2 – Linee comando
- 4 Uscita: Gruppo 4 – Riscaldamento, valvola di sicurezza/di scarico, luce di fondo (illuminazione della zona di ingresso), scalino di ingresso
- 5 Uscita: Gruppo 3 – Pannello di controllo
- 6 Uscita: Gruppo 5 – Pannello solare (qualora montato), riserva 2, riserva 3, riserva 4
- 7 Uscita: Gruppo 6 – Regolatore di carica del pannello solare (qualora montato)
- 8 Uscita: Gruppo 7 – Caricabatteria supplementare
- 9 Uscita: Gruppo 8 – Circuito utenze 1, circuito utenze 2, presa da 12 V, pompa dell'acqua, riserva 1, riserva 5, riserva 6
- 10 Interruttore selezione batteria (piombo-gel/AGM)
- 11 Fusibili
- 12 Interruttore staccabatteria ("Batterie Ein/Aus" (batteria "On/Off"))

- Compiti** La centralina elettrica ha i seguenti compiti:
- La centralina elettrica carica la batteria dell'abitacolo. La batteria di avviamento riceve dalla centralina elettrica solamente una carica di mantenimento.
 - La centralina elettrica controlla la tensione della batteria dell'abitacolo.
 - La centralina elettrica distribuisce la corrente ai circuiti di corrente a 12 V e li protegge. Alle prese è possibile collegare apparecchi al massimo a 10 A.
 - La centralina elettrica contiene collegamenti per un regolatore di carica del pannello solare, un caricabatteria supplementare così come altre funzioni di controllo e di sorveglianza.
 - La centralina elettrica, a motore del veicolo spento, separa elettricamente la batteria di avviamento dalla batteria dell'abitacolo. Questo impedisce alle utenze elettriche a 12 V dell'abitacolo di scaricare la batteria di avviamento.
 - L'interruttore staccabatteria nella centralina elettrica separa tutte le utenze dalla batteria dell'abitacolo.

La centralina elettrica funziona solo in collegamento con un pannello di controllo.

Quando la centralina elettrica è troppo sollecitata, il caricabatteria incorporato riduce la corrente di carica. In questo modo viene evitato il surriscaldamento del caricabatteria. La centralina elettrica viene sollecitata troppo, per esempio quando si carica una batteria dell'abitacolo scarica, altre utenze elettriche sono accese e la temperatura ambiente è elevata.

Ubicazione Vedi capitolo 17.

9.5.1 Interruttore staccabatteria



- ▷ Dopo il reinserimento dell'interruttore staccabatteria: Rimettere in funzione la luce di fondo (illuminazione della zona di ingresso), lo scalino di ingresso, il riscaldamento e la riserva 4 (a seconda del modello). Inserire brevemente l'interruttore principale a 12 V. Ciò vale anche se la batteria dell'abitacolo viene staccata e ricollegata.

L'interruttore staccabatteria serve a disinserire tutte le utenze a 12 V dell'abitacolo. In tal modo si evita uno scaricamento eccessivo della batteria dell'abitacolo nei lunghi periodi di fermo del veicolo (p. es. in occasione di inattività temporanea).

Le batterie possono continuare ad essere caricate dalla centralina elettrica anche quando l'interruttore staccabatteria è disinserito.

- Accensione/spegnimento:**
- Spingere l'interruttore staccabatteria verso l'alto: Batteria inserita ("Batterie Ein").
 - Spingere l'interruttore staccabatteria verso il basso: Batteria disinserita ("Batterie Aus").

9.5.2 Selettore batteria



- ▶ Se il selettore batteria è impostato in modo errato, può formarsi del gas tonante. Pericolo di esplosione!



- ▷ Un'errata posizione del selettore di batteria può danneggiare la batteria dell'abitacolo.
- ▷ L'impostazione di stabilimento del selettore batteria non deve essere modificata.

9.5.3 Controllo batteria



- ▷ Quando la batteria dell'abitacolo è scarica, provvedere quanto prima a ricaricarla.

Il controllo della batteria nella centralina elettrica controlla la tensione della batteria dell'abitacolo.

Quando la tensione della batteria scende sotto i 10,5 V, il dispositivo di controllo della batteria disinserisce nella centralina elettrica tutte le utenze a 12 V.

Provvedimenti:

- Disinserire tutte le utenze elettriche non assolutamente necessarie, agendo sul relativo interruttore.
- Se necessario, inserire brevemente l'alimentazione a 12 V mediante l'interruttore principale a 12 V. Ciò è possibile solamente se la tensione della batteria è maggiore di 11 V. Se la tensione è minore di tale valore, l'alimentazione a 12 V può essere riaccesa solamente dopo che la batteria dell'abitacolo è stata ricaricata.

9.5.4 Carica della batteria

Quando il motore del veicolo è acceso, la batteria dell'abitacolo e la batteria di avviamento vengono attivate insieme tramite un relè della centralina elettrica e ricaricate mediante l'alternatore del veicolo. Se il motore del veicolo è spento, le batterie vengono staccate l'una dall'altra automaticamente tramite la centralina elettrica. In questo modo si evita che la batteria di avviamento venga scaricata da utenze elettriche dell'abitacolo. Ciò consente di mantenere intatta la capacità di avviamento del veicolo. La tensione dei poli della batteria dell'abitacolo o della batteria di avviamento può essere visionato sul pannello di controllo.

Se il veicolo è collegato tramite la presa CEE all'alimentazione a 230 V, la batteria dell'abitacolo e la batteria di avviamento vengono ricaricate tramite il modulo caricabile nella centralina elettrica. La batteria di avviamento viene caricata solo con una carica di mantenimento. La corrente di carica viene adattata allo stato di carica della batteria. In questo modo un sovraccarico non risulta possibile.

Per sfruttare la piena potenza del modulo caricabile nella centralina elettrica spegnere tutte le utenze elettriche durante la procedura di carica.

9.6 Centralina elettrica (EBL 630) (Ixeo T)



- ▶ L'apparecchio contiene parti conduttrici di tensione di rete a 230 V. Pericolo di morte per scarica elettrica o incendio!
- ▶ Non effettuare alcun lavoro di manutenzione o riparazione sull'apparecchio. Se i cavi o l'alloggiamento sono danneggiati, non mettere più in funzione l'apparecchio e scollegarlo dalla tensione di rete. Evitare che liquidi penetrino nell'apparecchio.
- ▶ Sostituire i fusibili difettosi solo se l'apparecchio è scollegato dalla corrente.
- ▶ Sostituire i fusibili difettosi solo dopo aver identificato e rimosso la causa del guasto.
- ▶ Non bypassare o riparare i fusibili.
- ▶ Utilizzare unicamente i fusibili originali con i valori indicati sull'apparecchio.



- ▷ Non coprire mai le feritoie di aerazione. Pericolo di surriscaldamento!



- ▷ Per ulteriori informazioni consultare le istruzioni per l'uso separate del produttore dell'apparecchio.

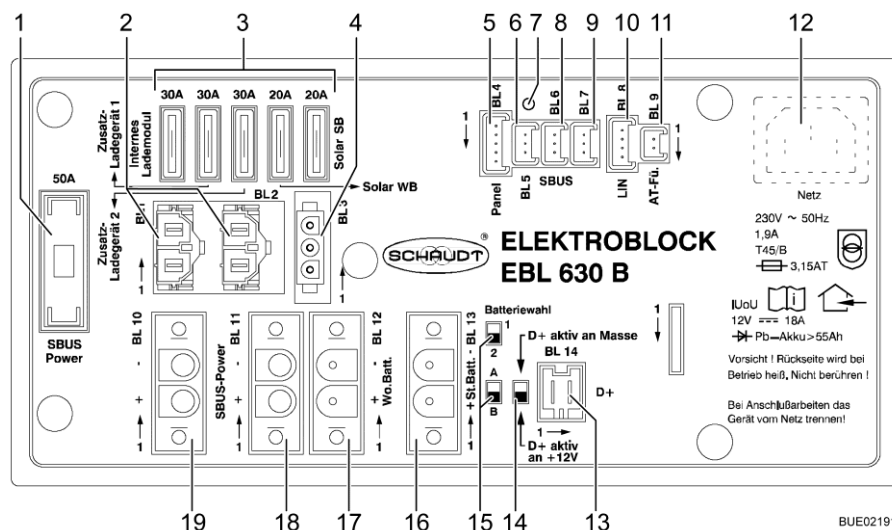

Fig. 183 Centralina elettrica (EBL 630)

- 1 Fusibile principale alimentazione a 12 V, 50 A
- 2 Collegamento a caricabatteria supplementare 1
- 3 Fusibili piatti per caricabatteria e regolatori fotovoltaici
- 4 Collegamento regolatore fotovoltaico
- 5 Collegamento pannello di controllo
- 6 Collegamento bus
- 7 LED diagnostico
- 8 Collegamento bus
- 9 Collegamento bus
- 10 Collegamento bus LIN
- 11 Collegamento sensore temperatura esterna
- 12 Collegamento a rete
- 13 Collegamento D+ (entrata/uscita)
- 14 Commutatore segnale D+
- 15 Commutatore tipo di batteria
- 16 Collegamento batteria di avviamento
- 17 Collegamento batteria dell'abitacolo
- 18 Collegamento alimentazione principale a 12 V modulo bus
- 19 Collegamento alimentazione principale a 12 V modulo bus

Ubicazione La centralina elettrica è installata dietro il sedile sinistro della cabina di guida.

Uso previsto La centralina elettrica insieme ai moduli bus rappresenta il sistema centrale di comando e alimentazione di energia per tutte le utenze a 12 V dell'impianto elettrico a bordo del veicolo.

Per il funzionamento del veicolo non è necessario impartire i comandi dalla centralina elettronica, né da uno dei moduli bus. Il comando del sistema si effettua esclusivamente dal pannello di controllo collegato.

L'alimentazione a 12 V può essere inserita e disinserta da un lato e dall'altro disattivata (vedi paragrafo 9.8).

Se l'alimentazione a 12 V sul pannello di controllo è spenta, alcuni circuiti elettrici ricevono comunque corrente. Ad esempio:

- Luce di fondo
- Frigorifero
- Scalino

- Luce tenda veranda
- Riscaldamento

In caso di un periodo di fermo, scollegare anche queste utenze dalla batteria.

Compiti

La centralina elettrica comanda e controlla i regolatori di carica del pannello solare e i caricabatteria supplementari.

La centralina elettrica carica la batteria dell'abitacolo. La batteria di avviamento riceve dalla centralina elettrica una carica di mantenimento.

La centralina elettrica controlla la tensione della batteria dell'abitacolo e della batteria di avviamento.

La centralina elettrica, a motore del veicolo spento, separa elettricamente la batteria di avviamento dalla batteria dell'abitacolo. Questo impedisce alle utenze elettriche a 12 V dell'abitacolo di scaricare la batteria di avviamento.

La centralina alimenta corrente a tutti i moduli bus e ai sensori ed alle utenze collegati. La distribuzione della tensione a 12 V e la protezione dei circuiti di corrente a 12 V avviene nei singoli moduli bus.

La centralina elettrica comunica tramite i cavi bus con i moduli bus ed il pannello di controllo.

La corrente disponibile alla centralina elettrica, si divide in corrente di carica e corrente delle utenze. La corrente di carica in questo caso è la parte che non viene utilizzata dalle utenze. Se la corrente delle utenze è superiore alla corrente disponibile, la batteria dell'abitacolo si scarica.

Moduli bus

I moduli bus sono collegati alla centralina elettrica mediante cavi bus. Ai moduli bus sono collegati i componenti da comandare e monitorare.

Nel veicolo sono montati i moduli bus seguenti:

Denominazione	Uso previsto
KM 630	Frigorifero
TM 630	Sensori del serbatoio
PM 630	Pompa dell'acqua
HM 630	Riscaldamento
AM 631	Uscite, numero in base alla dotazione
AM 632	Uscite, numero in base alla dotazione

Selettore batteria



► Se il selettore batteria è impostato in modo errato, può formarsi del gas tonante. Pericolo di esplosione!



▷ L'impostazione di stabilimento del selettore batteria non deve essere modificata.

▷ Fare sostituire le batterie solamente da personale specializzato.

Il selettore batteria viene impostato dal produttore in base alla specifica batteria dell'abitacolo o alle specifiche batterie dell'abitacolo montate.

9.6.1 Controllo batteria



- ▷ Quando la batteria dell'abitacolo è scarica, provvedere quanto prima a ricaricarla.

Il controllo della batteria nella centralina elettrica controlla la tensione della batteria dell'abitacolo.

Quando la tensione della batteria scende sotto i 10,5 V, il dispositivo di controllo della batteria disinserisce nella centralina elettrica tutte le utenze a 12 V.

- Provvedimenti:
- Disinserire tutte le utenze elettriche non assolutamente necessarie, agendo sul relativo interruttore.
 - Se necessario, inserire brevemente l'alimentazione a 12 V mediante l'interruttore principale a 12 V. Ciò è possibile solamente se la tensione della batteria è maggiore di 11 V. Se la tensione è minore di tale valore, l'alimentazione a 12 V può essere riaccesa solamente dopo che la batteria dell'abitacolo è stata ricaricata.

9.6.2 Carica della batteria

Quando il motore del veicolo è acceso, la batteria dell'abitacolo e la batteria di avviamento vengono attivate insieme tramite un relè della centralina elettrica e ricaricate mediante l'alternatore del veicolo. Se il motore del veicolo è spento, le batterie vengono staccate l'una dall'altra automaticamente tramite la centralina elettrica. In questo modo si evita che la batteria di avviamento venga scaricata da utenze elettriche dell'abitacolo. Ciò consente di mantenere intatta la capacità di avviamento del veicolo. La tensione dei poli della batteria dell'abitacolo o della batteria di avviamento può essere visionato sul pannello di controllo.

Se il veicolo è collegato tramite la presa CEE all'alimentazione a 230 V, la batteria dell'abitacolo e la batteria di avviamento vengono ricaricate tramite il modulo ricaricabile nella centralina elettrica. La batteria di avviamento viene caricata solo con una carica di mantenimento. La corrente di carica viene adattata allo stato di carica della batteria. In questo modo un sovraccarico non risulta possibile.

Per sfruttare la piena potenza del modulo ricaricabile nella centralina elettrica spegnere tutte le utenze elettriche durante la procedura di carica.

9.7 Pannello di controllo LT 96

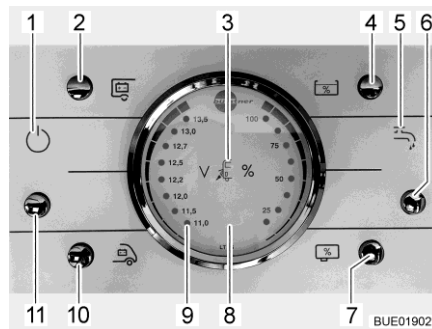

Fig. 184 Pannello di controllo LT 96

- 1 Spia di controllo a 12 V
- 2 Tasto per la consultazione della tensione della batteria dell'abitacolo
- 3 Spia di controllo a 230 V
- 4 Tasto per il controllo del livello di riempimento del serbatoio dell'acqua
- 5 Spia di controllo pompa dell'acqua
- 6 Tasto per pompa dell'acqua (On/Off)
- 7 Tasto per il controllo del livello di riempimento del serbatoio delle acque grigie
- 8 Indicatore volt/serbatoio
- 9 Spia luminosa "ALARM" per batteria dell'abitacolo
- 10 Tasto per il controllo della tensione della batteria di avviamento
- 11 Tasto per l'alimentazione a 12 V (On/Off)

9.7.1 Tasto per l'alimentazione a 12 V

Il tasto (Fig. 184,11) inserisce o disinserisce il pannello di controllo e l'alimentazione a 12 V del vano abitabile.

Eccezione: A seconda del modello, il riscaldamento, la luce di fondo (illuminazione della zona di ingresso), lo scalino di ingresso, la riserva 4, e un frigorifero dotato di sistema automatico di selezione di energia (AES), rimangono in funzione.

- Accensione:** ■ Premere il tasto (Fig. 184,11): L'alimentazione a 12 V dell'abitacolo è inserita. La spia di controllo (Fig. 184,1) si accende.
- Spegnimento:** ■ Premere il tasto (Fig. 184,11): L'alimentazione a 12 V dell'abitacolo è disinserita. La spia di controllo (Fig. 184,1) si spegne.



- ▷ Quando si lascia il veicolo, spegnere l'alimentazione a 12 V mediante il pannello di controllo. In questo modo si evita di scaricare inutilmente la batteria dell'abitacolo.
- ▷ Le utenze quali i dispositivi di comando (p. es. il regolatore di carica del pannello solare, l'impianto Eis-Ex o il pannello di controllo) o gli apparecchi montati (p. es. riscaldamento, frigorifero o scalino) continuano ad assorbire corrente dalla capacità della batteria, anche se l'utenza a 12 V sul pannello di controllo è spenta. Separare pertanto la batteria dell'abitacolo dalla rete di bordo da 12 V mediante l'interruttore sulla centralina elettrica, se il veicolo non viene utilizzato per un periodo prolungato.

9.7.2 Indicatore volt/serbatoio per la tensione delle batterie e livelli serbatoi acqua e acque grigie

Tensione della batteria Mediante l'indicatore volt/serbatoio è possibile visualizzare la tensione della batteria di avviamento o di quella dell'abitacolo.

Per l'indicatore volt/serbatoio (Fig. 184,8) leggere la scala sinistra. L'indicatore si illumina automaticamente appena viene premuto un tasto.

- Indicazione:**
- Premere il tasto (Fig. 184,10): Viene indicata la tensione della batteria di avviamento.
 - Premere il tasto (Fig. 184,2): Viene indicata la tensione della batteria dell'abitacolo.

Le tabelle seguenti permettono di interpretare correttamente lo stato di tensione della batteria dell'abitacolo visualizzato sul pannello di controllo LT 96.

Rischio di uno scaricamento totale della batteria (allarme della batteria)

Tensione della batteria (valori durante l'esercizio normale)	Veicolo in marcia (veicolo in marcia, nessun collegamento a 230 V)	Funzionamento batteria (veicolo fermo, nessun collegamento a 230 V)	Collegamento alla rete (veicolo fermo, collegamento a 230 V)
11 V oppure inferiore	Rete di bordo a 12 V sovraccarica	Se le utenze sono disinserite: Batteria scarica Se le utenze sono inserite: Batteria sovraccarica	Rete di bordo a 12 V sovraccarica
	La batteria non viene ricaricata dalla dinamo, il regolatore della dinamo è guasto		La batteria non viene ricaricata dalla centralina elettrica, la centralina elettrica è guasta
11,5 V - 13,0 V	Rete di bordo a 12 V sovraccarica ¹⁾	Settore normale	Rete di bordo a 12 V sovraccarica ¹⁾
	La batteria non viene ricaricata dalla dinamo, il regolatore della dinamo è guasto ¹⁾		La batteria non viene ricaricata dalla centralina elettrica, la centralina elettrica è guasta
> 13,5 V	La batteria viene caricata	Appare solo per breve tempo dopo che la batteria si è ricaricata	La batteria viene caricata

¹⁾ Se la tensione non sale oltre tale settore neanche dopo diverse ore di ricarica.

Valori per tensione di riposo	Stato di carica della batteria
Inferiore a 12 V	Scaricamento totale o scaricamento
12,2 V	25 %
12,5 V	50 %
Superiore a 12,7 V	100 %



▷ Lo scaricamento totale causa danni irreparabili alla batteria.



▷ È meglio misurare la tensione di riposo diverse ore dopo l'ultima carica (p. es. la mattina) e non subito dopo un prelievo di corrente.

**Quantità dell'acqua/
quantità delle acque grigie**

Mediante l'indicatore volt/serbatoio, è possibile visualizzare la quantità dell'acqua oppure delle acque grigie.

Per l'indicatore volt/serbatoio (Fig. 184,8) leggere la scala destra. L'indicatore si illumina automaticamente appena viene premuto un tasto.

Indicazione:

- Premere il tasto (Fig. 184,4): Viene indicato il livello del serbatoio dell'acqua.
- Premere il tasto (Fig. 184,7): Viene indicato il livello del serbatoio delle acque grigie.



▷ Leggere i livelli del serbatoio per breve tempo. Se l'interruttore rimane premuto per lungo tempo, i sensori di misura si possono danneggiare.

9.7.3 Tasto pompa dell'acqua

Accensione:

- Premere il tasto (Fig. 184,6): L'alimentazione idrica è accesa. La spia di controllo della pompa dell'acqua (Fig. 184,5) si accende.

Spegnimento:

- Premere il tasto (Fig. 184,6): L'alimentazione idrica è spenta. La spia di controllo della pompa dell'acqua (Fig. 184,5) si spegne.

Indicatore di pieno

Nessun LED	2 LED	4 LED	6 LED	8 LED
0 %	25 %	50 %	75 %	100 %



▷ Se il veicolo non è collegato all'alimentazione a 230 V e la pompa dell'acqua non viene utilizzata per lungo tempo: Disinserire l'alimentazione elettrica della pompa dell'acqua. In un giorno il relè della pompa consuma circa 4 Ah di corrente.

9.7.4 Allarme batteria per la batteria dell'abitacolo

La spia luminosa rossa "ALARM" (Fig. 184,9) inizia a lampeggiare non appena la tensione della batteria dell'abitacolo scende al di sotto di 11 V (misurazione durante il normale esercizio) con conseguente rischio che la batteria si scarichi troppo.



▷ Lo scaricamento totale della batteria è dannoso.

Provvedimenti:

- In caso di allarme batteria, spegnere tutte le utenze e ricaricare la batteria dell'abitacolo facendo viaggiare il veicolo o collegandosi ad un'alimentazione a 230 V.

9.7.5 Spia di controllo a 12 V

La spia di controllo a 12 V (Fig. 184,1) si accende non appena viene inserito il tasto principale dei 12 V (Fig. 184,11).

9.7.6 Spia di controllo a 230 V

La spia di controllo a 230 V (Fig. 184,3) si accende quando all'ingresso della centralina elettrica è presente una tensione di rete.



- ▷ Per ulteriori informazioni consultare le istruzioni per l'uso separate del produttore.

9.8 Pannello di controllo LT 633 (Ixeo T)



- ▷ Se l'alimentazione a 12 V è disinserita, le utenze che devono essere alimentate quando si utilizza il veicolo rimangono attive (p. es. lo scalino o la luce di fondo).
- ▷ Se l'alimentazione a 12 V è inattivata, tutte le utenze sono sperate dalla batteria dell'abitacolo. Gli apparecchi che caricano la batteria dell'abitacolo (p. es. il regolatore fotovoltaico) continuano ad essere collegati alla batteria dell'abitacolo.

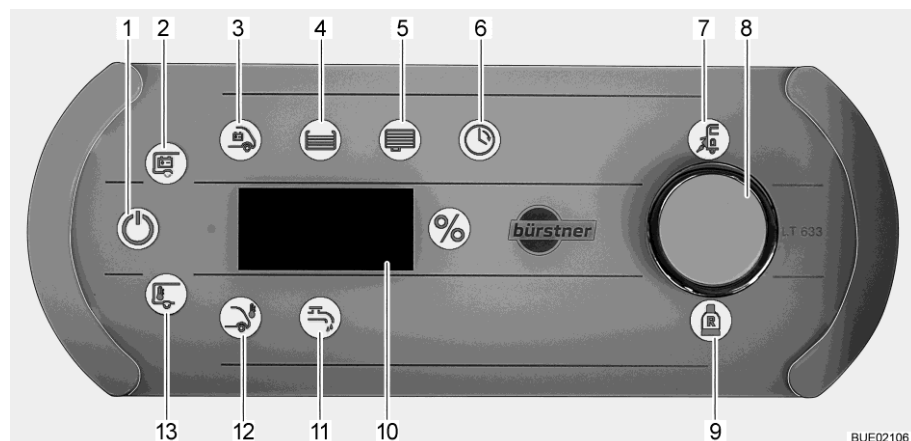

Fig. 185 Pannello di controllo LT 633

- 1 Simbolo 12 V ON
- 2 Simbolo batteria dell'abitacolo
- 3 Simbolo batteria di avviamento
- 4 Simbolo serbatoio dell'acqua
- 5 Simbolo serbatoio delle acque grigie
- 6 Simbolo orologio
- 7 Simbolo controllo di rete
- 8 Pulsante a rotazione
- 9 Simbolo bombola del gas di riserva
- 10 Indicatore
- 11 Simbolo pompa acqua
- 12 Simbolo temperatura esterna
- 13 Simbolo temperatura interna

Il simbolo controllo di rete (Fig. 185,7) è acceso quando il veicolo è alimentato con tensione di rete a 230 V. Le batterie vengono caricate.

- Accensione:**
- Premere brevemente il pulsante a rotazione (Fig. 185,8). Il simbolo 12 V ON (Fig. 185,1) si accende. Se i simboli 12 V ON e batteria dell'abitacolo (Fig. 185,2) lampeggiano tre volte, l'alimentazione di tensione è disattivata.
- Annullamento inattività:**
- Premere il pulsante a rotazione (Fig. 185,8) e tenerlo premuto per ca. 5 secondi. Il simbolo batteria dell'abitacolo (Fig. 185,2) lampeggia e sull'indicatore (Fig. 185,10) viene visualizzato "On".
 - Rilasciare il pulsante a rotazione. Il simbolo 12 V ON (Fig. 185,1) si accende. L'alimentazione di tensione è inserita.
- Spegnimento:**
- Premere brevemente il pulsante a rotazione. Il simbolo 12 V ON si spegne. L'alimentazione a 12 V è disinserita.
- Inattivazione dell'alimentazione a 12 V:**
- Spegnere l'alimentazione a 12 V.
 - Premere il pulsante a rotazione e tenerlo premuto per ca. 10 secondi. Il simbolo batteria dell'abitacolo lampeggia e sull'indicatore viene visualizzato "OFF".
 - Rilasciare il pulsante a rotazione. L'alimentazione di tensione è inattivata.
- Inserimento/disinserimento della pompa dell'acqua:**
- Ruotare il pulsante a rotazione, finché non si accende il simbolo pompa dell'acqua (Fig. 185,11). Sull'indicatore compare lo stato di commutazione attuale ("On" oppure "OFF").
 - Premere il pulsante a rotazione. Lo stato di commutazione passa da "On" a "OFF" o da "OFF" a "On": l'alimentazione della pompa dell'acqua è inserita o disinserita.
Se la pompa dell'acqua è inserita, si accende il simbolo pompa dell'acqua (Fig. 185,11).
- Dopo ca. 10 secondi il pannello di controllo passa in standby.
Quando si disinserisce l'alimentazione a 12 V, viene disinserita anche l'alimentazione elettrica della pompa dell'acqua.
- Indicazione dei valori della batteria:**
- Ruotare il pulsante a rotazione, finché non si accende il simbolo batteria dell'abitacolo (Fig. 185,2). La tensione della batteria dell'abitacolo viene visualizzata sull'indicatore per ca. 20 secondi (p. es. "13,8U" per 13,8 Volt).
 - Ruotare il pulsante a rotazione mentre è acceso il simbolo della batteria dell'abitacolo. La corrente di carica o di scarica (se la corrente è preceduta da un segno meno) della batteria dell'abitacolo viene visualizzata sull'indicatore per circa 20 secondi (p. es. "2,3 A" per una corrente di scarica di 2,3 A).
 - Premere il pulsante a rotazione mentre il simbolo batteria dell'abitacolo è acceso ed è visualizzata la corrente di carica o di scarica. La capacità rimanente della batteria dell'abitacolo ("pieno") viene indicata in % (p. es. "80 %"). Se è visualizzato "----", il sistema sta rilevando autonomamente la capacità della batteria. Questo processo può durare fino a 5 ore.
 - Ruotare il pulsante a rotazione, finché non si accende il simbolo batteria di avviamento (Fig. 185,3). La tensione della batteria di avviamento viene visualizzata sull'indicatore per ca. 20 secondi.

Le seguenti tabelle permettono di interpretare correttamente lo stato di tensione della batteria dell'abitacolo visualizzato sul pannello.

Rischio di uno scaricamento totale della batteria (allarme della batteria)

Tensione della batteria (valori durante l'esercizio normale)	Veicolo in marcia (veicolo in marcia, nessun collegamento a 230 V)	Funzionamento batteria (veicolo fermo, nessun collegamento a 230 V)	Collegamento alla rete (veicolo fermo, collegamento a 230 V)
11 V oppure inferiore	Rete di bordo a 12 V sovraccarica	Se le utenze sono disinserite: Batteria scarica Se le utenze sono inserite: Batteria sovraccarica	Rete di bordo a 12 V sovraccarica
	La batteria non viene ricaricata dalla dinamo, il regolatore della dinamo è guasto		La batteria non viene ricaricata dalla centralina elettrica, la centralina elettrica è guasta
11,5 V - 13,2 V	Rete di bordo a 12 V sovraccarica ¹⁾	Settore normale	Rete di bordo a 12 V sovraccarica ¹⁾
	La batteria non viene ricaricata dalla dinamo, il regolatore della dinamo è guasto ¹⁾		La batteria non viene ricaricata dalla centralina elettrica, la centralina elettrica è guasta
> 13,2 V	La batteria viene caricata	Appare solo per breve tempo dopo che la batteria si è ricaricata	La batteria viene caricata

¹⁾ Se la tensione non sale oltre tale settore neanche dopo diverse ore di ricarica.

Valori per tensione di riposo	Stato di carica della batteria
Inferiore a 12 V	Scaricamento totale o scaricamento
12,2 V	Ca. 25 %
12,3 V	Ca. 50 %
Superiore a 12,8 V	Ca. 100 %



▷ Lo scaricamento totale causa danni irreparabili alla batteria.



▷ È meglio misurare la tensione di riposo diverse ore dopo l'ultima carica (p. es. la mattina) e non subito dopo un prelievo di corrente.

Allarme batteria per la batteria dell'abitacolo

Il simbolo batteria dell'abitacolo lampeggia quando la tensione della batteria dell'abitacolo scende sotto a 11 V e quindi è imminente lo scaricamento totale.

Provvedimenti:

- In caso di allarme batteria, spegnere tutte le utenze e ricaricare la batteria dell'abitacolo facendo viaggiare il veicolo o collegandosi ad un'alimentazione a 230 V.

Indicazione del livello dei serbatoi:

- Ruotare il pulsante a rotazione, finché non si accende il simbolo serbatoio dell'acqua (Fig. 185,4). Si accende il simbolo "%". Il livello del serbatoio dell'acqua viene visualizzato sull'indicatore per ca. 20 secondi.
- Ruotare il pulsante a rotazione, finché non si accende il simbolo serbatoio delle acque grigie (Fig. 185,5). Si accende il simbolo "%". Il livello del serbatoio delle acque grigie viene visualizzato sull'indicatore per ca. 20 secondi.

Se il valore visualizzato lampeggia, significa che il serbatoio dell'acqua o il serbatoio delle acque grigie è pieno.

Riserva gas

Il simbolo bombola del gas di riserva (Fig. 185,9) è acceso quando viene utilizzata la bombola del gas di riserva.

Indicazione della temperatura interna ed esterna:

- Ruotare il pulsante a rotazione, finché non si accende il simbolo temperatura interna (Fig. 185,13) o temperatura esterna (Fig. 185,12). Sull'indicatore viene indicata la temperatura selezionata.

Il sensore di temperatura per la temperatura interna è opzionale.

Regolazione orologio:

- Ruotare il pulsante a rotazione, finché non si accende il simbolo orologio (Fig. 185,6).
- Premere il pulsante a rotazione e tenerlo premuto per ca. 3 secondi. Le ore lampeggiano.
- Regolare le ore ruotando il pulsante a rotazione.
- Premere il pulsante a rotazione. I minuti lampeggiano.
- Regolare i minuti ruotando il pulsante a rotazione.
- Premere il pulsante a rotazione. L'indicatore smette di lampeggiare. L'ora è regolata.

Se non si utilizza il pulsante a rotazione per 10 secondi, l'orologio torna a indicare l'ora. Se non c'è alimentazione di rete, l'indicazione dell'ora si spegne dopo 6 minuti.

9.9 Impianto ad energia solare (accessorio opzionale)



- ▷ Proteggere i collettori solari (modulo solare) dalla sollecitazione meccanica.



- ▷ L'impianto ad energia solare fornisce la massima quantità di corrente in presenza della massima irradiazione solare.
- ▷ I collettori solari (modulo solare) consentono di usufruire liberamente della luce solare.
- ▷ Sotto gli alberi e sotto i ponti l'irradiazione solare è minore che negli spazi aperti.
- ▷ I teloni di protezione pregiudicano l'irradiazione solare.
- ▷ Tenere sempre pulite le superfici collettrici.
- ▷ Inoltre prestare attenzione alle istruzioni per l'uso del produttore.

L'impianto ad energia solare serve a fornire un'alimentazione di tensione ecologica e indipendente dalla rete. Trasforma l'energia dell'irradiazione solare in tensione elettrica. L'impianto ad energia solare fornisce corrente con la quale è possibile caricare ulteriormente la batteria e alimentare le utenze. Nel regolatore di carica del pannello solare sono integrate una protezione da sovraccarico e una protezione da scaricamento.

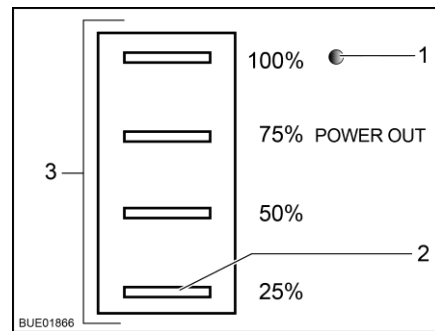

Fig. 186 Indicatore di stato del regolatore di carica del pannello solare

Quattro LED (Fig. 186,3) indicano lo stato di funzionamento attuale. Un altro LED (Fig. 186,1) indica se è presente tensione sull'uscita.

LED	Stato	Significato
LED di stato di funzionamento (Fig. 186,3)	Lampeggianti a intervalli	La batteria viene caricata
	Accesi	Batteria caricata completamente
LED 25 % (Fig. 186,2)	Lampeggia	Batteria completamente scarica
LED tensione in uscita (Fig. 186,1)	Acceso	Tensione in uscita presente
	Non acceso	Tensione in uscita non presente

9.10 Rete di bordo a 230 V



- ▶ Eventuali interventi all'impianto elettrico devono essere eseguiti solo da personale specializzato.
- ▶ Far controllare l'impianto elettrico del veicolo da un elettricista specializzato al più tardi ogni tre anni. In caso di utilizzo più frequente del veicolo, si consiglia di eseguire il controllo annualmente.

La rete di bordo a 230 V alimenta i seguenti apparecchi (se disponibili):

- le prese con contatto di terra per apparecchi a 10 A al massimo
- il frigorifero
- la centralina elettrica
- il caricabatteria supplementare
- l'impianto di climatizzazione

Le utenze elettriche collegate alla rete di bordo a 12 V dell'abitacolo vengono alimentate con tensione dalla batteria dell'abitacolo.

A tale scopo, collegare il più spesso possibile il veicolo ad un'alimentazione esterna a 230 V. Il modulo caricabile della centralina elettrica carica quindi automaticamente la batteria dell'abitacolo. Inoltre viene caricata anche la batteria di avviamento con una carica di mantenimento di 2 A.

A seconda della dotazione, gli apparecchi supplementari sono protetti da un interruttore di sicurezza bipolare.

9.10.1 Collegamento a 230 V (presa CEE)



- ▷ Sovratensioni possono danneggiare i apparecchi collegati. Possono causare sovratensioni, ad esempio, fulmini, fonti di tensione non regolate (ad es. generatori a benzina) o collegamenti elettrici su traghetti.

Requisiti per il collegamento a 230 V

- Il cavo di allacciamento, i collegamenti a spina sul punto di alimentazione e il collegamento a spina sul veicolo devono essere conformi alla IEC 60309. La designazione commerciale per i collegamenti a spina è "CEE blu".
- Utilizzare un cavo flessibile in gomma H07RN-F con sezione minima di 2,5 mm² e lunghezza massima di 25 m.
- Non sono ammessi collegamenti a spina con contatto di terra (Schuko). Non è ammessa neppure l'interposizione di adattatori CEE/Schuko.

9.10.2 Collegare ad un'alimentazione a 230 V



- ▶ L'alimentazione esterna a 230 V deve essere protetta da un interruttore di sicurezza per correnti di guasto (interruttore automatico FI, 30 mA).
- ▶ Srotolare completamente il cavo dal tamburo portacavi, per evitare un surriscaldamento.
- ▶ In caso di dubbio, oppure se l'alimentazione a 230 V non è disponibile, o è difettosa, contattare il costruttore dell'alimentatore.



- ▷ Il collegamento a 230 V del veicolo è dotato di un interruttore di sicurezza per correnti di guasto con interruttore di sicurezza.
- ▷ A seconda della dotazione, nella scatola dei fusibili è montato un ulteriore interruttore di sicurezza.
- ▷ Per le prese di corrente nei campeggi (prese di alimentazione) è prescritto usare interruttori di sicurezza per correnti di guasto (interruttore automatico FI, 30 mA).

Il veicolo può essere collegato ad un'alimentazione esterna a 230 V.

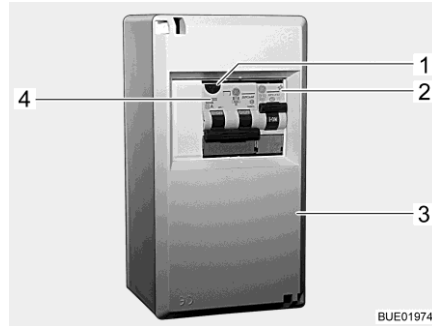

- 1 Tasto di controllo
- 2 Interruttore di sicurezza
- 3 Scatola dei fusibili
- 4 Interruttore combinato di sicurezza/per correnti di guasto

Fig. 187 Scatola dei fusibili a 230 V

Collegamento del veicolo:

- Verificare se collegamento, tensione, frequenza e corrente dell'alimentatore sono idonei.
- Verificare se i cavi e i collegamenti sono idonei.
- Eseguire un controllo visivo dei collegamenti a spina e assicurarsi che non siano danneggiati.
- Disattivare l'interruttore di sicurezza (Fig. 187,2 e 4) nella scatola dei fusibili (Fig. 187,3).

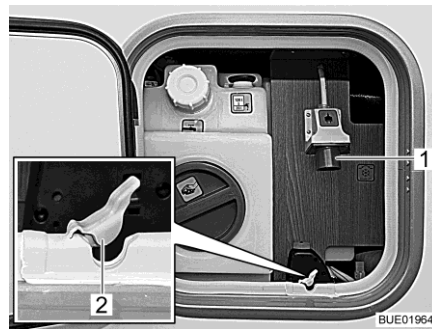

Fig. 188 Collegamento a 230 V al veicolo

- Aprire la chiusura ermetica (Fig. 188,2) del passacavo.
- Posare il cavo nel veicolo facendolo passare attraverso il passacavo.
- Infilare l'innesto rapido sul collegamento a 230 V (Fig. 188,1) del veicolo.
- Chiudere lo sportello di servizio.
- Inserire la spina del cavo di allacciamento nella presa del dispositivo per l'alimentazione elettrica. Verificare che il nasello di innesto del coperchio ribaltabile teso a molla sia innestato.
- Attivare l'interruttore di sicurezza nella scatola dei fusibili.

Controllo dell'interruttore di sicurezza per correnti di guasto:

- Se il veicolo è collegato all'alimentazione a 230 V, premere il tasto di controllo (Fig. 187,1) dell'interruttore combinato di sicurezza/per correnti di guasto (Fig. 187,4) nella scatola dei fusibili (Fig. 187,3). L'interruttore di sicurezza per correnti di guasto deve scattare.
- Riattivare l'interruttore di sicurezza per correnti di guasto.

Scollegamento del collegamento:

- Disattivare gli interruttori di sicurezza (Fig. 187,2 e 4) nella scatola dei fusibili (Fig. 187,3).
- Sganciare il nasello di innesto sull'alimentatore e sfilare la spina del cavo di collegamento dalla presa.
- Aprire lo sportello di servizio.
- Sfilare l'innesto rapido sul collegamento (Fig. 188,1) del veicolo e rimuovere il cavo di allacciamento.
- Spingere la chiusura ermetica (Fig. 188,2) del passacavo nella scanalatura della guarnizione dello sportello di servizio.
- Chiudere lo sportello di servizio.

9.11 Fusibili



- ▶ Sostituire i fusibili difettosi solo dopo aver identificato e rimosso la causa del guasto.
- ▶ Sostituire i fusibili difettosi solo se l'alimentazione elettrica è spenta.
- ▶ Non bypassare o riparare mai i fusibili.
- ▶ Sostituire i fusibili difettosi sempre e solo con fusibili nuovi dello stesso valore.

9.11.1 Fusibili 12 V

Le utenze dell'abitacolo allacciate all'alimentazione a 12 V sono protette da propri fusibili. I fusibili sono accessibili in diverse ubicazioni del veicolo.

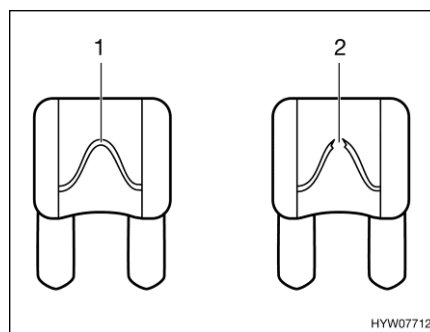

- 1 Elemento fusibile non danneggiato
- 2 Elemento fusibile interrotto

Fig. 189 Fusibile a 12 V

È possibile riconoscere un fusibile intatto a 12 V dall'elemento fusibile non danneggiato (Fig. 189,1). Se l'elemento fusibile è interrotto (Fig. 189,2), cambiare il fusibile.

Prima di sostituire i fusibili, apprendere la funzione, il valore e il colore dei fusibili interessati dalle indicazioni seguenti. Quando si sostituiscono i fusibili, utilizzare unicamente fusibili piatti con i valori indicati successivamente.

Fusibili nella batteria di avviamento

I fusibili sono montati vicino alla batteria di avviamento. La batteria di avviamento è accessibile sul pavimento tra i sedili della cabina di guida e una copertura.

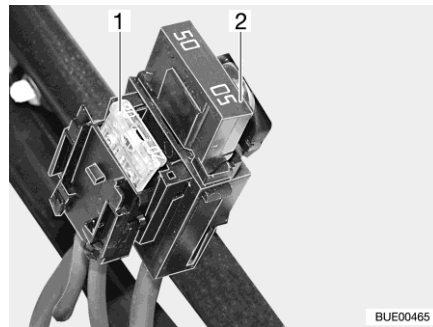

- 1 Fusibile piatto 20 A/giallo (per il frigorifero)
- 2 Fusibile piatto Jumbo 50 A/rosso

Fig. 190 Fusibili nella batteria di avviamento

Fusibili nella batteria dell'abitacolo

I fusibili sono montati accanto alla batteria dell'abitacolo.

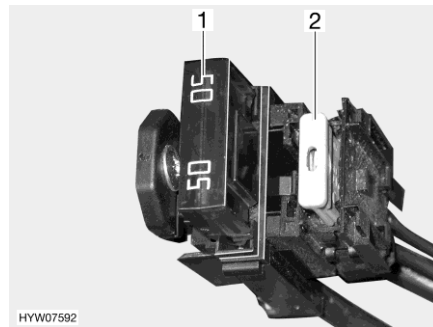

- 1 Fusibile piatto Jumbo 50 A/rosso (per centralina elettrica)
- 2 Fusibile piatto 2 A/grigio (per sensore batteria della batteria dell'abitacolo)

Fig. 191 Fusibili (batteria dell'abitacolo)

Fusibili nel box relè AD01

In una delle due console del sedile è installato un box relè (AD01). Il box relè serve a produrre segnali non prodotti dal veicolo di base per l'illuminazione del telaio. Il box relè è universalmente impiegabile.

Il circuito da noi utilizzato può differire da quello previsto dal produttore. Il circuito può quindi differire dalla rappresentazione della targhetta del modello del box relè fissata dal produttore.

N° fus.	Funzione	Valore/Colore
B2	Morsetto 15 (accensione On)	15 A blu
B3	Morsetto 30 (sempre positivo)	15 A blu
B5	Segnale D+	Interruttore multipolare interno (2 A)
B6	Riserva	15 A blu
B7	Luci di ingombro anteriori (bianco/rosso)	5 A marrone chiaro

Fusibili sulla centralina elettrica EBL 119

Funzione	Valore/Colore
Modulo caricabile interno	20 A giallo
Frigorifero a compressore/AES	20 A giallo
Riscaldamento	10 A rosso
Luce di fondo/Scalino di ingresso elettrico/Radio	25 A bianco
Riserva 4	25 A bianco
Riserva 3	25 A bianco
Riserva 2	15 A blu
Riserva 1	15 A blu
Fotovoltaico	15 A blu
Riserva 5	15 A blu
Riserva 6	15 A blu
Caricabatteria supplementare	20 A giallo
Circuito 1	10 A rosso
Circuito 2	10 A rosso
TV	10 A rosso
Pompa per acqua	5 A marrone chiaro

Fusibili sulla centralina elettrica EBL 630

Sulla centralina elettrica EBL 630 si trovano i fusibili seguenti (a seconda della dotazione).

Funzione	Valore/Colore
Fusibile principale alimentazione a 12 V	50 A rosso
Modulo caricabile interno	30 A verde
Caricabatteria supplementare 1	30 A verde
Caricabatteria supplementare 2	30 A verde
Regolatore fotovoltaico WB	20 A giallo
Regolatore fotovoltaico SB	20 A giallo

I circuiti utenze a 12 V sono protetti nei moduli bus da fusibili autoresettanti che non richiedono manutenzione.

Fusibile per toilette Thetford (toilette mobile)

Il fusibile è situato nel telaio della cassetta Thetford.

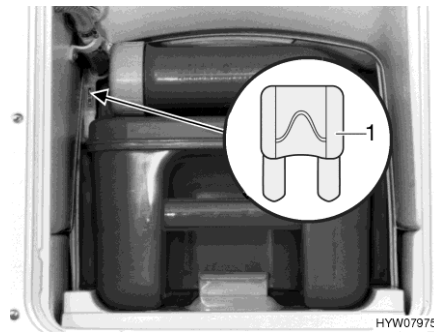

1 Fusibile piatto 3 A/viola

Fig. 192 Fusibile della toilette Thetford

- Sostituzione:
- Aprire lo sportello della cassetta Thetford all'esterno del veicolo.
 - Estrarre completamente la cassetta Thetford.
 - Sostituire il fusibile (Fig. 192,1).

Fusibile per toilette Thetford (banco fisso)

Il fusibile è situato nel telaio della cassetta Thetford.

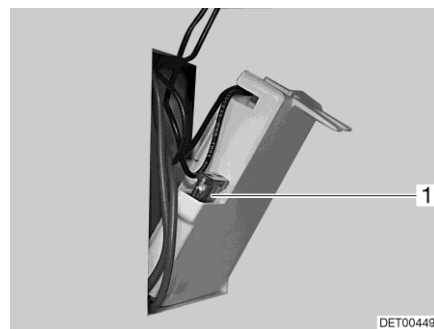

1 Fusibile piatto 3 A/viola

Fig. 193 Fusibile della toilette Thetford

- Sostituzione:
- Aprire lo sportello della cassetta Thetford all'esterno del veicolo.
 - Estrarre la cassetta Thetford e ruotare lo sportello portandolo contro la parete.
 - Sostituire il fusibile (Fig. 193,1).

Fusibile per riscaldamento acque grigie

Nell'apparecchio di controllo è presente un fusibile elettronico di sovraccarico. In presenza di sovraccarico il riscaldamento delle acque grigie si disinnescisce. Per riavviarlo, scollegare per qualche istante l'apparecchio di controllo dall'alimentazione elettrica.

A seconda del modello, la tensione di alimentazione del riscaldamento delle acque grigie è protetto dal circuito di sicurezza riserva 3 o riserva 4.

Panoramica fusibili letto basculante elettrico

Modello	Fusibile comando	Fusibile potenza
Ixeo TL	-	25 A riserva 3 su centralina elettrica
Ixeo Time	2 A per motore letto basculante	25 A riserva 3 su centralina elettrica
Ixeo T	Polyswitch (autorigenerabile) integrato in modulo bus	Polyswitch (autorigenerabile) integrato in modulo bus
Letto anteriore Lyseo TD	2 A per motore letto basculante	25 A riserva 3 su centralina elettrica
Letto in coda Lyseo TD	2 A per motore letto basculante	15 A riserva 2 o 25 A fusibile scalino sulla centralina elettrica

Fusibili per letto basculante (Ixeo Time)

I fusibili per il letto basculante si trovano nel controllo motore in corrispondenza del comando cinghia.

Il letto basculante è protetto anche da un fusibile della centralina elettrica collegato al morsetto Riserva 3 (25 A).



- 1 Fusibile piatto 2 A/grigio
- 2 Fusibile piatto 25 A/giallo

Fig. 194 Fusibili per letto basculante

Il comando cinghia (e con esso anche i suoi fusibili) è integrato in un armadietto pensile. A seconda del modello, è possibile accedere al comando cinghia dall'abitacolo o dall'esterno attraverso una finestra.

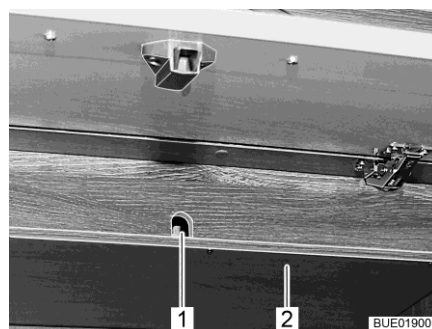

Fig. 195 Sportello sull'armadietto pensile



Fig. 196 Copertura sull'armadietto pensile

Sostituzione dei fusibili (Ixeo Time IT 710 – IT 734):

- Aprire lo sportello dell'armadietto pensile sinistro sotto il letto basculante.

- Rimuovere la copertura (Fig. 195,2) sotto l'apertura di accesso (Fig. 195,1) della manovella.
- Sostituire il fusibile.
- Fissare la copertura e chiudere lo sportello.

Fusibile per letto basculante (Lyseo TD)

Il fusibile per il letto basculante anteriore è montato nell'armadietto pensile anteriore su lato sinistro del veicolo.

Il letto basculante è protetto anche da un fusibile della centralina elettrica collegato al morsetto Riserva 3.

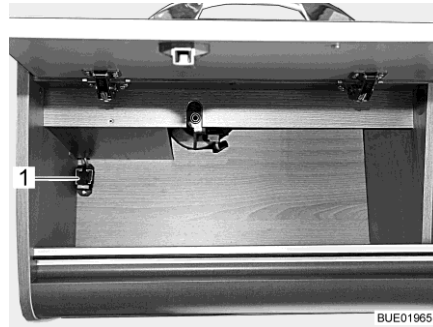

Fig. 197 Fusibile letto basculante anteriore

1 Fusibile 2 A/giallo

Se nella coda è presente un letto basculante, il fusibile è montato nell'armadietto pensile posteriore sul lato sinistro del veicolo (Lyseo TD 744) o dietro la banda di stoffa della parete di coda (Lyseo TD 745).

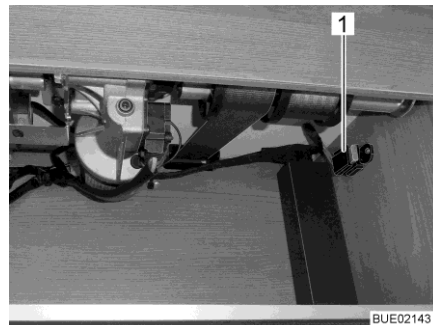

Fig. 198 Fusibile letto basculante posteriore

1 Fusibile 2 A/grigio

Fusibile per letto basculante (Ixeo T)

Il fusibile per il comando del letto basculante è montato nell'armadietto pensile anteriore dietro un rivestimento rimovibile.



1 Fusibile piatto 2 A/grigio

Fig. 199 Fusibile letto basculante (Ixeo T)

9.11.2 Fusibile a 230 V



▷ Controllare l'interruttore di sicurezza per correnti di guasto per ogni collegamento con alimentazione a 230 V almeno ogni 6 mesi.



▷ L'interruttore di sicurezza per correnti di guasto è conosciuto nell'uso linguistico internazionale come RCD (Residual-Current Device).

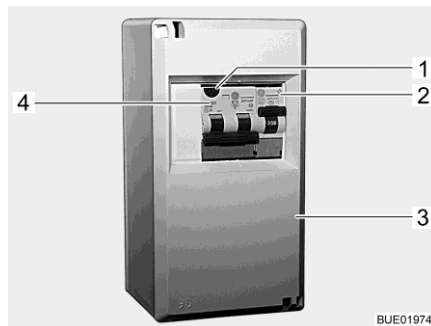

Fig. 200 Scatola dei fusibili a 230 V

Un interruttore di sicurezza per correnti di guasto combinato (Fig. 200,4) nella scatola dei fusibili (Fig. 200,3) protegge l'intero veicolo da correnti di guasto (0,03 A).

L'interruttore di sicurezza integrato (16 A) protegge le prese da 230 V, l'apparecchio per l'alimentazione elettrica, il caricabatteria supplementare e il frigorifero.

Per veicoli con accessori opzionali (p. es. l'impianto di climatizzazione) un ulteriore interruttore di sicurezza (10 A) (Fig. 200,2) protegge l'apparecchio.

Controllo dell'interruttore di sicurezza per correnti di guasto:

■ Se il veicolo è collegato all'alimentazione a 230 V, premere il tasto di controllo (Fig. 200,1). L'interruttore di sicurezza per correnti di guasto deve scattare.

Ubicazione Vedi capitolo 17.

9.12 Presa esterna (accessorio opzionale)

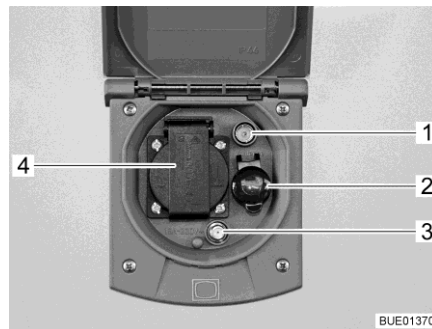

- 1 Presa TV
- 2 Presa a 12 V
- 3 Presa SAT
- 4 Presa a 230 V

Fig. 201 Presa esterna

Con la presa a 230 V e la presa a 12 V possono essere utilizzati gli apparecchi elettrici nella tenda veranda.

Possibilità di collegamento

La presa TV e la presa SAT offrono diverse possibilità per il funzionamento della TV:

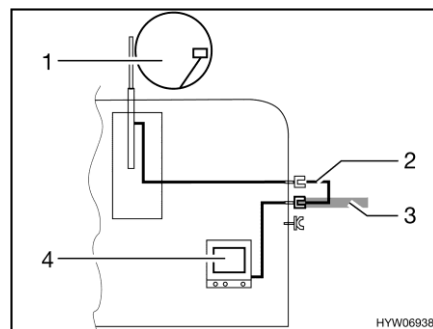

Fig. 202 TV nel veicolo

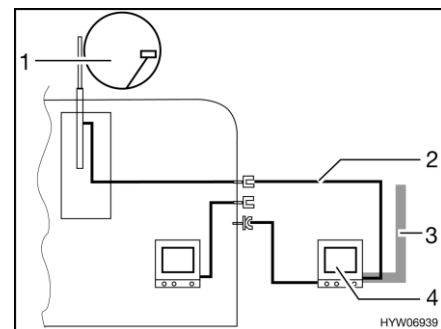

Fig. 203 TV nella tenda veranda

- TV nel veicolo (Fig. 202,4): Collegamento all'antenna del tetto (Fig. 202,1) con cavo di collegamento (Fig. 202,2)
- TV nel veicolo (Fig. 202,4): Collegamento a antenna esterna (Fig. 202,3)
- TV nella tenda veranda (Fig. 203,4): Collegamento all'antenna del tetto (Fig. 203,1) con cavo di collegamento (Fig. 203,2)
- TV nella tenda veranda (Fig. 203,4): Collegamento a antenna esterna (Fig. 203,3)

9.13 Schemi elettrici

9.13.1 Schema elettrico interno (EBL 119)

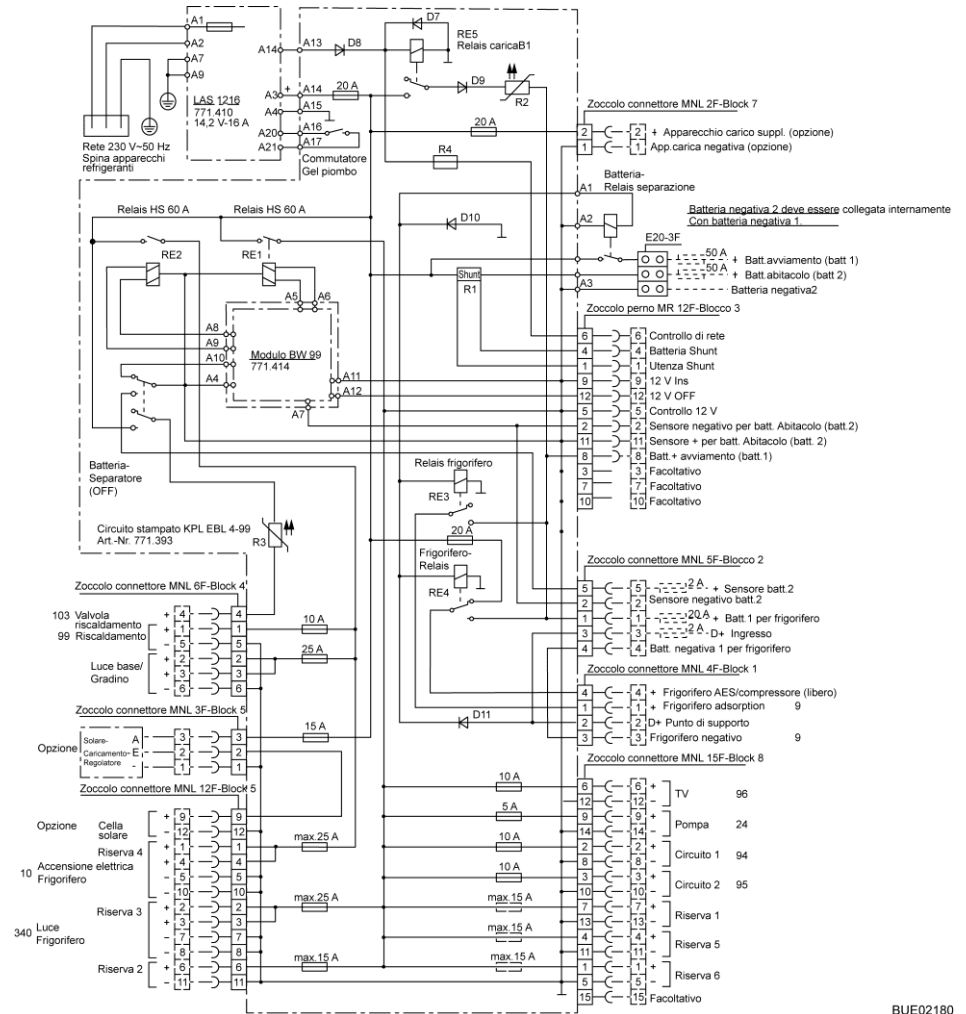
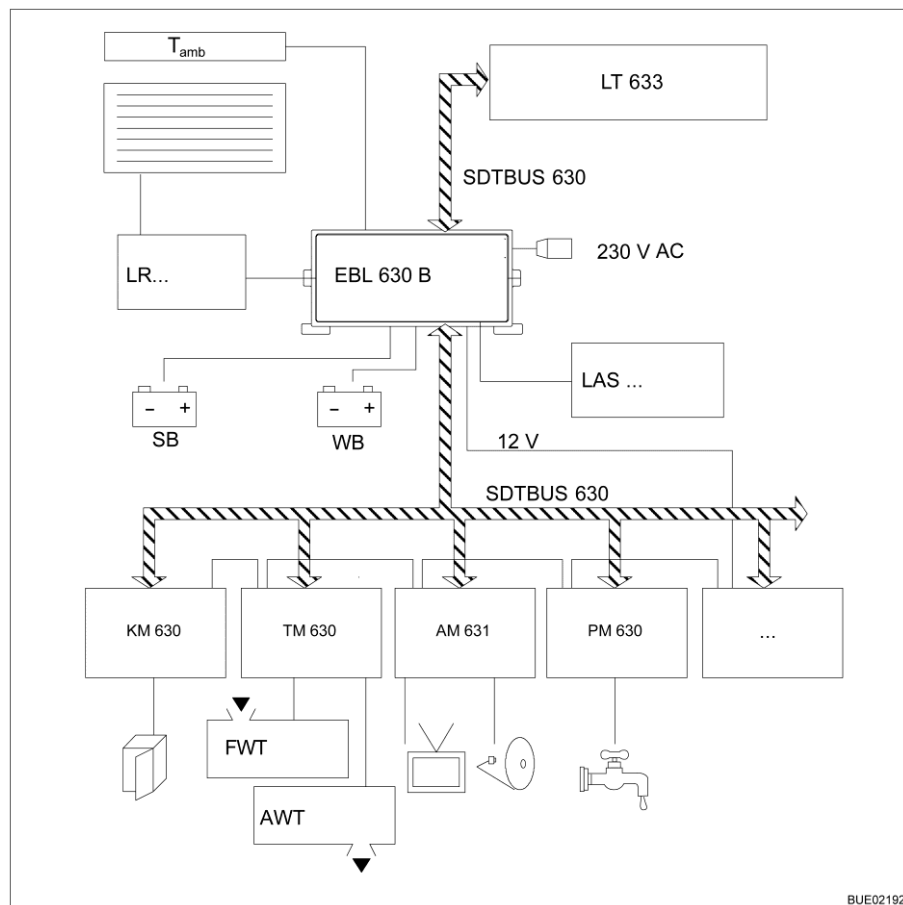

Fig. 204 Schema elettrico interno (EBL 119)

BUE02180

9.13.2 Schema elettrico interno (EBL 630, sistema bus)



BUE02192

Fig. 205 Schema a blocchi alimentazione energia EBL 630

Denominazione	Significato
T _{amb}	Sensore temperatura esterna
LT 633	Pannello di controllo
LR...	Regolatore fotovoltaico
EBL 630 B	Centralina elettrica
SB	Batteria di avviamento
WB	Batteria dell'abitacolo
LAS...	Caricabatteria supplementare
SDTBUS	Sistema bus
KM 630	Modulo bus frigorifero
TM 630	Modulo bus serbatoio
AM 631	Modulo bus uscite
PM 630	Modulo bus pompe
FWT	Serbatoio dell'acqua potabile
AWT	Serbatoio delle acque grigie
...	Altri moduli bus a seconda della rispettiva dotazione

9.13.3 Schema di collegamento, pannello di controllo (LT 96)

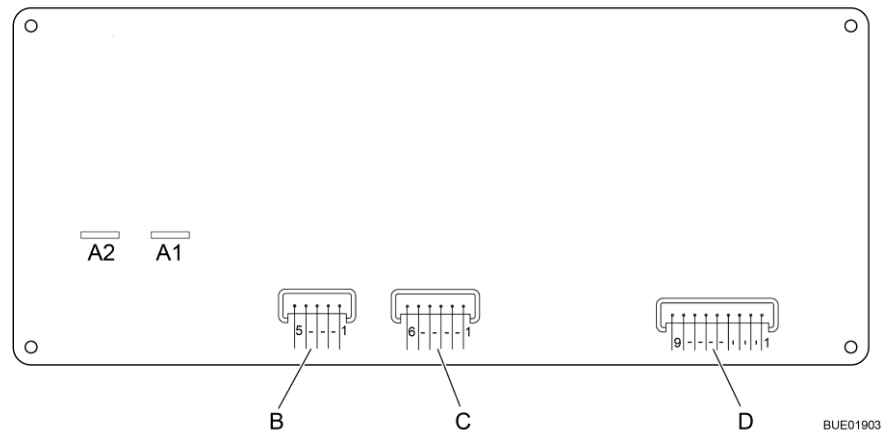

Fig. 206 Schema di collegamento, pannello di controllo (LT 96)

A	2 x AMP linguette di connessione 4,8 x 0,8
1	Pompa
2	+ 12 V
B	Lumberg MSFQ x5
1	Pieno
2	3/4
3	1/2
4	1/4
5	Base serbatoio delle acque grigie
C	Lumberg MSFQ x6
1	Pieno
2	3/4
3	1/2
4	1/4
5	Base serbatoio dell'acqua
6	n. c.
D	Lumberg MSFQ x9
1	Controllo 12 V
2	Tasto principale 12 V Off
3	Tasto principale 12 V On
4	Più batteria di avviamento 12 V
5	Più sensore batteria dell'abitacolo
6	Meno sensore batteria dell'abitacolo
7	Controllo 230 V
8	n. c.
9	n. c.

9.13.4 Schema di collegamento, pannello di controllo (LT 633)



Fig. 207 Schema di collegamento, pannello di controllo (LT 633)

Connettore maschio	Tipo	Pin	Segnale
A	MSFQ/0 4x	1	AD 1
		2	AD 2
		3	LED + 12 V
		4	GND
B	MSFQ/0 3x	1	BUS
		2	GND
		3	+ 12 V
C	MSFQ/0 5x	1	BUS
		2	GND
		3	+ 12 V
		4	Pannello di controllo + 12 V
		5	EBL On
D	MSFQ/0 2x	1	Sensore temperatura interna
		2	Sensore temperatura interna

9.13.5 Schema elettrico esterno

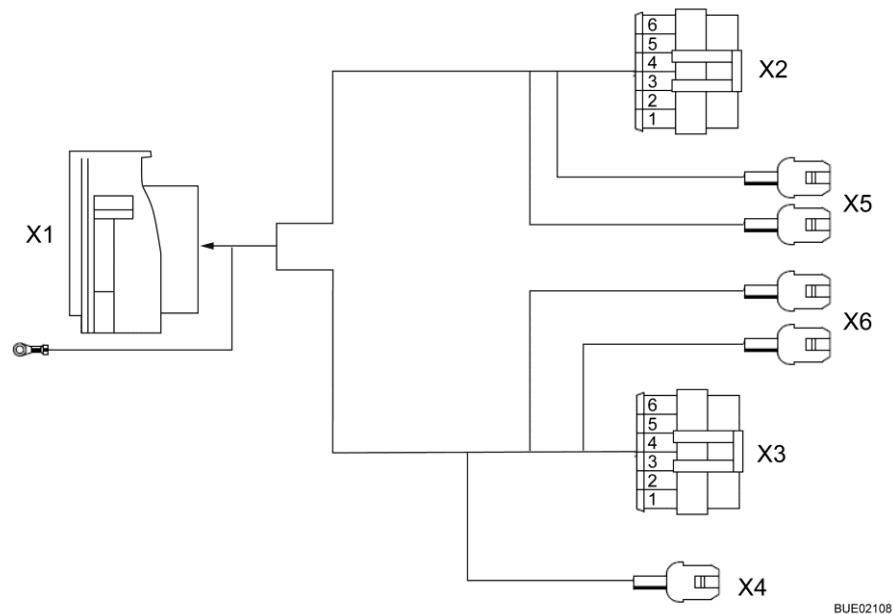

BUE02108

Fig. 208 Schema elettrico esterno

Connettore centrale X1
(MCP 12 poli)

Pin	Colore filo	Segnale
1	bianco	GND
2	grigio	Fanale posteriore sinistro
3	marrone	Fanale posteriore destro
4	giallo	Lampeggiatore sinistro
5	verde	Lampeggiatore destro
6	rosso	Luce freno sinistra
7	arancione	Luce freno destra
8	rosso	Terza luce freno
9	blu	Luce posteriore antinebbia a sinistra
10	viola	Luce posteriore antinebbia destra
11	rosa	Luce targa
12	viola	Proiettore di retromarcia a sinistra
13	viola	Proiettore di retromarcia a destra

Connettore luce di coda a sinistra (Superseal 6 poli)

Pin	Colore fili albero portacavo	Colore fili lampada di coda	Segnale
1	bianco	bianco	GND
2	viola	grigio	Proiettore di retromarcia
3	blu	blu	Luce posteriore antinebbia
4	giallo	giallo	Lampeggiatore
5	rosso	rosso	Luce freno
6	grigio	nero	Fanale posteriore

Connettore luce di coda a destra (Superseal 6 poli)

1	bianco	bianco	GND
2	viola	grigio	Proiettore di retromarcia
3	viola	blu	Luce posteriore antinebbia
4	verde	giallo	Lampeggiatore
5	arancione	rosso	Luce freno
6	marrone	nero	Fanale posteriore

Connettore X4 terza luce freno (MNL 2 poli)

1	rosso	-	Terza luce freno
2	bianco	-	GND

Luce targa X5/X6 (spina piatta femmina)

1	rosa	-	Luce targa
2	bianco	-	GND

Panoramica del capitolo

Questo capitolo contiene indicazioni sugli apparecchi montati nel veicolo.

Le indicazioni concernono unicamente l'uso degli apparecchi montati.

Per ulteriori informazioni sugli apparecchi montati consultare le istruzioni per l'uso separate degli apparecchi montati.

10.1 Note generali



- ▷ Per motivi di sicurezza i pezzi di ricambio degli apparecchi di riscaldamento devono essere conformi alle indicazioni del produttore e da esso certificati come pezzi di ricambio. I pezzi di ricambio devono essere montati unicamente dal produttore dell'apparecchio o da un'officina specializzata autorizzata.



- ▷ Per ulteriori informazioni consultare le istruzioni per l'uso separate del relativo apparecchio montato.

A seconda della versione, il veicolo è dotato di impianti quali il riscaldamento, il boiler, l'area cottura e il frigorifero.

In queste istruzioni per l'uso sono descritti solo l'uso e le particolarità degli apparecchi montati.

Prima di mettere in funzione un apparecchio montato e funzionante a gas è necessario aprire la valvola principale di arresto della bombola del gas e il rubinetto di arresto del gas corrispondente.

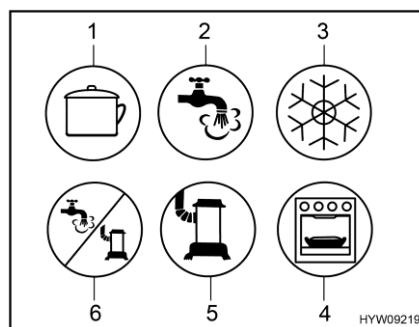

- 1 Area cottura
- 2 Acqua calda
- 3 Frigorifero
- 4 Forno/grill
- 5 Riscaldamento
- 6 Acqua calda/riscaldamento

Fig. 209 Possibili simboli dei rubinetti di arresto del gas

10.2 Riscaldamento e boiler

Mediante il riscaldamento è possibile riscaldare il vano interno del veicolo (riscaldando l'aria), nonché l'acqua sanitaria (funzione boiler). Le seguenti indicazioni sono valide anche nel caso in cui il riscaldamento venga utilizzato solo come boiler.



- ▶ Non lasciar mai fuoriuscire gas incombusto per pericolo di esplosione.
- ▶ Durante il rifornimento di carburante, durante il trasporto su traghetti e quando il veicolo è in garage non azionare mai al suo interno il riscaldamento con funzionamento a gas. Pericolo di esplosione!
- ▶ In luoghi chiusi (per esempio garage) non azionare mai il riscaldamento con funzionamento a gas. Pericolo di avvelenamento e di asfissia!
- ▶ Il camino di scarico non deve essere chiuso o sormontato da strutture.
- ▶ Non utilizzare lo spazio dietro al riscaldamento come gavone.
- ▶ L'acqua nel boiler può essere riscaldata a 65 °C. Pericolo di scottatura!



- ▷ Non far mai funzionare il boiler senza acqua.
- ▷ Se non è in funzione svuotare il boiler in caso di pericolo di gelo.
- ▷ Impiegare il boiler alla massima temperatura solamente quando è necessaria una grande quantità di acqua calda. In questo modo il boiler viene protetto dal rischio di calcificazione.
- ▷ Quando si accende il riscaldamento ad aria calda, la ventola di ricircolo dell'aria viene attivata automaticamente, e rimane costantemente in funzione. La batteria dell'abitacolo è perciò sollecitata, se il veicolo non è collegato con un'alimentazione esterna a 230 V. Fare attenzione, perché la riserva di energia della batteria dell'abitacolo è limitata.



- ▷ Non impiegare l'acqua del boiler come acqua potabile.
- ▷ Il riscaldamento ad aria calda può funzionare anche se il boiler è vuoto.
- ▷ Se l'alimentazione elettrica del riscaldamento è stata interrotta, è necessario immettere nuovamente l'ora.

Prima messa in servizio

Quando il riscaldamento viene acceso per la prima volta, si sviluppa brevemente fumo ed odore. Mettere subito l'interruttore di comando del riscaldamento in posizione di massimo. Aprire finestre e porte ed aerare bene. Il fenomeno termina dopo breve tempo.

10.2.1 Come riscaldare correttamente



- ▷ L'aria calda potrebbe danneggiare il rivestimento del pavimento. Non direzionare le bocchette di uscita dell'aria direttamente verso il rivestimento del pavimento.



Fig. 210 Bocchetta di uscita dell'aria (riscaldamento ad aria calda)

Distribuzione dell'aria calda

Nel veicolo sono montate diverse bocchette di uscita dell'aria (Fig. 210). Tubazioni conducono l'aria calda alle bocchette di uscita dell'aria. Ruotare le bocchette in modo che l'aria calda fuoriesca nella direzione desiderata. Per evitare correnti d'aria, chiudere le bocchette di uscita dell'aria sul cruscotto e posizionare su ricircolo la distribuzione dell'aria del veicolo di base.

Regolazione delle bocchette di uscita dell'aria

- Completamente aperte: Il flusso di aria calda è al massimo
- Parzialmente aperte o aperte a metà: Il flusso di aria calda è ridotto

Se 5 bocchette sono completamente aperte, da ognuna di esse fuoriuscirà una quantità di aria calda ridotta. Se invece sono aperte solo 3 bocchette, da ognuna di esse fuoriuscirà una quantità superiore di aria calda.

10.2.2 Riscaldamento ad aria calda e boiler con centralina di controllo digitale CP plus



- ▷ Se in caso di pericolo di gelo il riscaldamento non è in funzione, svuotare il boiler.
- ▷ Quando si accende il riscaldamento ad aria calda, la ventola di ricircolo dell'aria viene attivata automaticamente, e rimane costantemente in funzione. La batteria dell'abitacolo è perciò estremamente sollecitata, se il veicolo non è collegata con un'alimentazione esterna a 230 V. Fare attenzione, perché la riserva di energia della batteria dell'abitacolo è limitata.



- ▷ A seconda della dotazione, il riscaldamento può essere comandato da un terminale mobile (ades. smartphone, PC tablet) mediante un'app (vedi paragrafo 10.4). La Truma App per i terminali mobili più comuni può essere scaricata dai rispettivi App Store.
- ▷ Il riscaldamento ad aria calda può funzionare anche se il boiler è vuoto.
- ▷ Se l'alimentazione elettrica del riscaldamento è stata interrotta, è necessario immettere nuovamente l'ora.

Centralina di controllo

La centralina di controllo è formata da due parti:

- Display
- Tasti di comando



- 1 Display
- 2 Manopola/pulsante
- 3 Tasto indietro

Fig. 211 Centralina di controllo
(riscaldamento ad aria
calda e boiler)

Dopo l'accensione, vengono attivati gli ultimi valori/parametri di funzionamento utilizzati.

Se non viene premuto alcun tasto, la centralina di controllo passa automaticamente alla modalità stand-by dopo qualche minuto.

Quando viene impostata l'ora, l'indicazione nel display in modalità stand-by passa dall'ora alla temperatura ambiente impostata.

Dopo lo spegnimento, l'indicazione nell'elemento di regolazione può rimanere attiva per alcuni minuti, perché il riscaldamento continua a funzionare.

Tasti di comando

I tasti di comando hanno le seguenti funzioni:

Tasto	Controllo tramite tasto	Funzione
Manopola/pulsante (Fig. 211,2)	Ruotare verso destra	Il menu passa da sinistra a destra I valori vengono alzati
	Ruotare verso sinistra	Il menu passa da destra a sinistra I valori vengono diminuiti
	Premere brevemente	I valori scelti vengono memorizzati La voce di menu viene selezionata per effettuare la modifica dei valori (la voce di menu selezionata lampeggia)
	Premere (3 secondi)	Accensione e spegnimento
Tasto indietro (Fig. 211,3)	Premere	Passare a una voce di menu precedente, senza memorizzare i valori

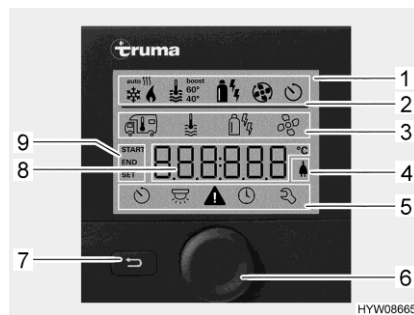

- 1 Indicatore
- 2 Riga di stato
- 3 Riga di menu in alto
- 4 Indicazione tensione di rete 230 V
- 5 Riga di menu in basso
- 6 Manopola/pulsante
- 7 Tasto indietro
- 8 Area di indicazione impostazioni e valori
- 9 Indicazione timer

Fig. 212 Centralina di controllo con indicazioni

Display

Il display è suddiviso in quattro parti:

- Riga di stato (Fig. 212,2)
- Riga di menu in alto (Fig. 212,3)
- Area di indicazione (Fig. 212,8)
- Riga di menu in basso (Fig. 212,5)

Accensione/spegnimento della centralina di controllo:

- Premere la manopola/il pulsante (Fig. 212,6) per circa 3 secondi. Vengono visualizzate entrambe le righe di menu (Fig. 212,3 e Fig. 212,5). Il primo simbolo lampeggia.



- ▷ L'accensione/lo spegnimento della centralina di controllo comporta il passaggio dalla modalità stand-by alla modalità di impostazione. Nella modalità stand-by la temperatura ambiente impostata e l'orologio vengono visualizzati in alternanza.

- Impostazione dei valori:**
- Ruotare la manopola/il pulsante (Fig. 212,6), finché viene visualizzato il simbolo del menu desiderato.
 - Premere la manopola/il pulsante.
 - Ruotare la manopola/il pulsante, finché viene visualizzato il valore desiderato.
 - Premere la manopola/il pulsante per memorizzare il valore impostato. Se il valore impostato originariamente non deve essere modificato: Premere il tasto indietro (Fig. 212,7).

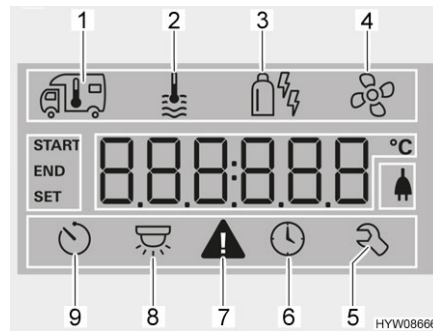

- 1 Riscaldamento
- 2 Acqua calda
- 3 Modalità di funzionamento
- 4 Ventola
- 5 Menu assistenza
- 6 Impostazione dell'ora
- 7 Simbolo di avvertimento
- 8 Illuminazione (qui non utilizzata)
- 9 Timer

Fig. 213 Display (centralina di controllo)

- Accensione del riscaldamento:**
- Aprire la valvola principale di arresto della bombola del gas e il rubinetto di arresto del gas "Riscaldamento/boiler".
 - Ruotare la manopola/il pulsante (Fig. 212,6), finché il simbolo del menu del riscaldamento (Fig. 213,1) lampeggia.
 - Premere la manopola/il pulsante.
 - Ruotare la manopola/il pulsante finché viene visualizzato il valore desiderato.
 - Premere la manopola/il pulsante per memorizzare il valore impostato. Il simbolo nella riga di stato lampeggia (Fig. 212,2), finché viene raggiunta la temperatura impostata. Se il valore impostato originariamente non deve essere modificato: Premere il tasto indietro (Fig. 212,7).

- Spegnimento del riscaldamento:**
- Portare indietro il valore della temperatura, finché viene visualizzato OFF. Premere la manopola/il pulsante per memorizzare.



- ▷ La temperatura può essere modificata anche in modalità stand-by ruotando la manopola/il pulsante.

Accensione della preparazione di acqua calda:

- Aprire la valvola principale di arresto della bombola del gas e il rubinetto di arresto del gas "Riscaldamento/boiler".
- Ruotare la manopola/il pulsante (Fig. 212,6), finché il simbolo del menu relativo all'acqua calda (Fig. 213,2) lampeggia.
- Premere la manopola/il pulsante.

Spegnimento della preparazione di acqua calda:

- Ruotare la manopola/il pulsante, finché viene visualizzato il valore desiderato:
 - OFF: Il riscaldamento dell'acqua è spento.
 - 40°: L'acqua viene riscaldata fino a 40 °C.
 - 60°: L'acqua viene riscaldata fino a 60 °C.
 - BOOST: Riscaldamento veloce dell'acqua (priorità del boiler) per massimo 40 minuti. La temperatura dell'acqua viene poi mantenuta per due cicli di post-riscaldamento al livello più alto (circa 62 °C).
- Premere la manopola/il pulsante per memorizzare il valore impostato. Il simbolo nella riga di stato lampeggia (Fig. 212,2), finché viene raggiunta la temperatura dell'acqua impostata. Se il valore impostato originariamente non deve essere modificato: Premere il tasto indietro (Fig. 212,7).
- Ruotare la manopola/il pulsante, finché viene visualizzato OFF. Premere la manopola/il pulsante per memorizzare.

Valvola di sicurezza/di scarico

Il boiler è dotato di una valvola di sicurezza/di scarico (Fig. 214). La valvola di sicurezza/di scarico impedisce che l'acqua congeli nel boiler in presenza di basse temperature esterne, quando il riscaldamento dell'autocaravan non è acceso.



- ▷ Aprire la valvola di sicurezza/di scarico e svuotare il boiler quando il veicolo non viene utilizzato per lungo tempo.
- ▷ Con temperature inferiori a 2 °C, si apre automaticamente la valvola di sicurezza/di scarico. La valvola di sicurezza/di scarico può essere di nuovo chiusa, solo quando la temperatura sulla stessa valvola sale oltre i 6 °C.
- ▷ La valvola di sicurezza/di scarico non protegge dal gelo la pompa dell'acqua e le rubinetterie dell'acqua.



- ▷ Il bocchettone di scarico della valvola di sicurezza/di scarico deve essere sempre pulito (p. es. senza ghiaccio, foglie).

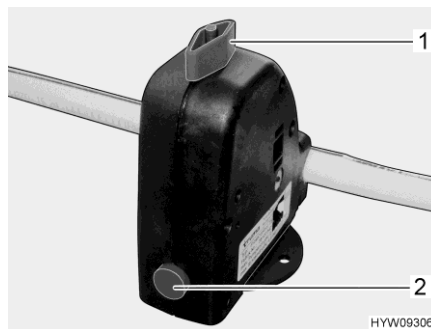







Fig. 214 Valvola di sicurezza/di scarico (boiler)

Ubicazione Vedi capitolo 17.

- Riempimento/ svuotamento del boiler**
- Il boiler viene alimentato con l'acqua del serbatoio dell'acqua.
- Riempimento del boiler con acqua:**
- Accendere l'alimentazione a 12 V sul pannello di controllo.
 - Chiudere la valvola di sicurezza/di scarico. A tal fine ruotare la manopola (Fig. 214,1) verticalmente rispetto alla valvola di sicurezza/di scarico e premere verso l'interno il bottone automatico (Fig. 214,2).
 - Posizionare tutti i rubinetti dell'acqua su "Caldo" e aprirli. La pompa dell'acqua si inserisce. Tutte le tubature di acqua calda si riempiono di acqua.
 - Lasciare aperti i rubinetti dell'acqua fino a che l'acqua fuoriesce senza bolle d'aria. Solo in questo modo è assicurato che il boiler sia pieno di acqua.
 - Chiudere tutti i rubinetti dell'acqua.
- Svuotamento del boiler:**
- Spegnerne la preparazione di acqua calda.
 - Aprire la valvola di sicurezza/di scarico. A tal fine ruotare la manopola (Fig. 214,1) nel senso della lunghezza della valvola di sicurezza/di scarico. Il bottone automatico (Fig. 214,2) scatta all'infuori. Il boiler viene svuotato verso l'esterno tramite la valvola di sicurezza/di scarico.
 - Verificare che tutta l'acqua contenuta nel boiler sia fuoriuscita (circa 10 litri).
- Modalità di funzionamento**
- Il riscaldamento ad acqua calda con boiler può essere alimentato tramite diverse fonti di energia.
- Selezione della modalità di funzionamento:**
- Ruotare la manopola/il pulsante (Fig. 212,6), finché il simbolo del menu relativo alla modalità di funzionamento (Fig. 213,3) lampeggia.
 - Premere la manopola/il pulsante.
 - Ruotare la manopola/il pulsante, finché viene visualizzata la modalità di funzionamento desiderata:
 -  Funzionamento a gas
 -  Funzionamento elettrico (900 W)
 -  Funzionamento elettrico (1800 W)
 -  Funzionamento a gas e funzionamento elettrico (900 W)
 -  Funzionamento a gas e funzionamento elettrico (1800 W)
 - Premere la manopola/il pulsante per memorizzare la modalità di funzionamento impostata. Se il valore impostato originariamente non deve essere modificato: Premere il tasto indietro (Fig. 212,7).
-  **Il funzionamento elettrico a 230 V è possibile solo se il veicolo è collegato all'alimentazione a 230 V.**
- Selezionare il grado di potenza per il funzionamento elettrico a 230 V, che corrisponde alla sicura del collegamento a 230 V (900 W per il fusibile 3,9 A, 1800 W per il fusibile 7,8 A).**
- La combinazione di funzionamento a gas e funzionamento elettrico a 230 V consente di accorciare il tempo di riscaldamento del veicolo.

- Regolazione delle ventole:**
- Ruotare la manopola/il pulsante (Fig. 212,6), finché il simbolo del menu delle ventole (Fig. 213,4) lampeggia.
 - Premere la manopola/il pulsante.
 - Ruotare la manopola/il pulsante, finché viene visualizzato il valore desiderato:
 - OFF: La ventola è spenta.
 - VENT: Ricircolo aria
 - ECO: Livello ventola basso
 - HIGH: Livello ventola alto
 - BOOST: Riscaldamento ambiente rapido. La modalità Boost è disponibile quando la temperatura è inferiore di almeno 10 °C rispetto alla temperatura impostata.
 - Premere la manopola/il pulsante per memorizzare il valore impostato. Se il valore impostato originariamente non deve essere modificato: Premere il tasto indietro (Fig. 212,7).

- Impostazione del timer:**
- Ruotare la manopola/il pulsante (Fig. 212,6), finché il simbolo del menu del timer (Fig. 213,9) lampeggia.
 - Premere la manopola/il pulsante. Viene visualizzata l'ora di inizio, l'indicazione lampeggia.
 - Ruotare la manopola/il pulsante, finché viene visualizzata l'ora di inizio desiderata.
 - Premere la manopola/il pulsante. I minuti lampeggiano.
 - Ruotare la manopola/il pulsante, finché vengono visualizzati i minuti dell'ora di inizio desiderata.
 - Premere la manopola/il pulsante.
 - Impostare nello stesso modo l'ora di spegnimento, la temperatura desiderata, il livello dell'acqua calda e delle ventole.
 - Premere la manopola/il pulsante. Il timer è attivato. Il simbolo del timer (Fig. 213,9) lampeggia quando il timer è programmato e attivo.



- ▷ Il menu di assistenza presenta voci che dovranno essere impostate una volta sola (lingua, luminosità, calibrazione), nonché informazioni per i punti di assistenza (numeri versione).

Visualizzazione dei guasti

In caso di avviso, il relativo simbolo lampeggia (Fig. 213,7). Il riscaldamento rimane in funzione. Se si tratta solo di un guasto temporaneo, il simbolo di avvertimento si spegne autonomamente.

In caso di guasto, l'elemento di comando mostra il codice di errore relativo al guasto. Il riscaldamento viene spento. Premere la manopola/il pulsante per riavviare il riscaldamento.



- ▷ Per ulteriori informazioni consultare le istruzioni per l'uso separate del produttore.

10.2.3 Riscaldamento ad acqua calda e boiler Alde (accessorio opzionale)



- ▷ Non lasciare mai funzionare il riscaldamento ad acqua calda senza liquido. Attenersi alle avvertenze contenute nel capitolo 13.
- ▷ Non praticare mai fori sul pavimento. Pericolo di danneggiare le tubature dell'acqua calda.



- ▷ Se il riscaldamento ad acqua calda è in funzione, la pompa di circolazione deve essere sempre accesa.
- ▷ Dopo il primo periodo d'uso, consigliamo di spurgare il circuito del riscaldamento dall'aria e di controllare la percentuale di glicole presente nel liquido del riscaldamento. Attenersi alle avvertenze contenute nel capitolo 13.
- ▷ Quando il riscaldamento viene acceso, esso si avvia con le impostazioni utilizzate l'ultima volta.
- ▷ A seconda del modello, la cabina di guida è equipaggiata con un tappeto riscaldante.
- ▷ Per ulteriori informazioni fare riferimento alle istruzioni per l'uso separate del produttore e attenersi alle indicazioni per la manutenzione contenute nel capitolo 13.

Ubicazione Vedi capitolo 17.

Centralina di controllo La centralina di controllo è formata da due parti:

- Display (touch-screen)
- Tasti di comando



- 1 Display (touch-screen)
- 2 Tasto "MENU"
- 3 Tasto "On/Off"

Fig. 215 Centralina di controllo (riscaldamento ad acqua calda)



- ▷ Quando il tasto viene premuto, la centralina di controllo passa alla posizione di riposo automaticamente dopo due minuti.
- ▷ Le modifiche delle impostazioni vengono automaticamente salvate dopo 10 secondi.

Tasti di comando I tasti di comando hanno le seguenti funzioni:









Pos. nella Fig. 215	Tasto	Funzione
2	MENU	Apertura del menu delle impostazioni
3		Attivazione del riscaldamento

Display Il display (Fig. 215,1) è predisposto come superficie di contatto (touch-screen). Toccando i simboli viene richiamata la funzione corrispondente.



Fig. 216 Schermata iniziale (centralina di controllo)

Schermata iniziale Dopo aver attivato il riscaldamento, sul display appare la schermata iniziale. La schermata iniziale comprende le seguenti informazioni:

Simbolo	Significato
	Questo simbolo compare quando la pompa di circolazione è attivata
	Questo simbolo compare quando la funzione avvio automatico del riscaldamento è attivata
	Questo simbolo compare quando la funzione giorno automatica è attivata
	Questo simbolo compare quando la funzione notte automatica è attivata
	Questo simbolo compare quando un'impianto di commutazione per le bombole del gas è attivato
	Questo simbolo compare quando il riscaldamento ha una tensione di 230 V
	Accanto a questo simbolo viene indicata la temperatura interna
	Accanto a questo simbolo viene indicata la temperatura esterna, se è montato un sensore esterno

Menu delle impostazioni

Il tasto "MENU" richiama il menu delle impostazioni. Il significato dei singoli simboli è descritto nella tabella seguente.

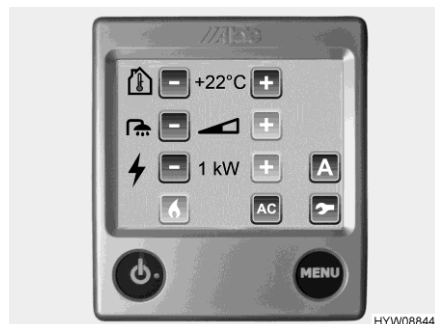

Fig. 217 Menu delle impostazioni (centralina di controllo)

Con i simboli "+" o "-" è possibile aumentare o diminuire i valori.

Simbolo	Significato
	Impostazione della temperatura desiderata compresa fra +5 °C e +30 °C
	Impostazione della temperatura dell'acqua del boiler
	Impostazione della potenza di riscaldamento nel funzionamento elettrico
	Pulsante riscaldamento con funzionamento a gas acceso/spento
	Pulsante menu strumenti
	Pulsante AC per l'accensione del climatizzatore automatico (visibile, solo se presente l'impianto di climatizzazione Truma Aventa)
	Pulsante per le funzioni attive

Menu strumenti

Con i menu strumenti è possibile richiamare e impostare le diverse funzioni per il riscaldamento. I simboli delle frecce servono per passare fra i vari menu. Il significato delle singole funzioni è descritto nelle istruzioni per l'uso del produttore.

Selezione della modalità di funzionamento

Il riscaldamento ad acqua calda può essere alimentato con le seguenti fonti di energia:

- Funzionamento a gas
- Funzionamento elettrico a 230 V
- Funzionamento a gas e funzionamento elettrico a 230 V

La modalità di funzionamento viene selezionata mediante la centralina di controllo.

Selezione funzionamento a gas:

- Premere il pulsante "". Il pulsante diventa verde. Il funzionamento a gas viene attivato.
- Premere nuovamente il pulsante "". Il pulsante diventa blu. Il funzionamento a gas è spento.

Selezione il funzionamento elettrico a 230 V:



- Premere il pulsante "+" accanto al simbolo "⚡" finché non viene raggiunta la potenza di riscaldamento desiderata.
- ▷ Selezionare il livello di prestazione con funzionamento elettrico a 230 V in modo conforme alla protezione del collegamento a 230 V:
 - Livello 1 (1 kW) con 6 A
 - Livello 2 (2 kW) con 10 A
 - Livello 3 (3 kW) con 16 A

Selezione funzionamento a gas e funzionamento elettrico a 230 V:



- Sulla centralina di controllo, selezionare sia il funzionamento a gas che il funzionamento elettrico a 230 V.
- ▷ Quando si seleziona il funzionamento a gas e a 230 V e il veicolo è collegato all'alimentazione a 230 V, il riscaldamento ad acqua calda funziona dapprima solo nel funzionamento elettrico a 230 V. Il funzionamento a gas si inserisce automaticamente solo quando la potenza di riscaldamento non è più sufficiente.
- ▷ Il funzionamento a gas è possibile solo se la valvola principale di arresto sulla bombola del gas e il rubinetto di arresto del gas sono aperti.
- ▷ Il funzionamento elettrico a 230 V è possibile solo se il veicolo è collegato all'alimentazione a 230 V.

Se il riscaldamento è acceso, esso si avvia con la modalità di funzionamento impostata per ultima.

Accensione del riscaldamento:

- Premere il tasto "⏻". Sul display compare la schermata iniziale. Il riscaldamento si avvia automaticamente.

Spegnimento del riscaldamento:

- Premere il tasto "⏻". Il riscaldamento si spegne.

Impostazione del numero di giri della pompa di circolazione



- ▷ Il riscaldamento ad acqua calda è dotato di una pompa molto potente. Nei veicoli piccoli, utilizzare la pompa a piena potenza solamente quando si svuota l'impianto o vengono disaerate le tubazioni. Altrimenti aumenta l'usura e di conseguenza i rumori provocati dal funzionamento.

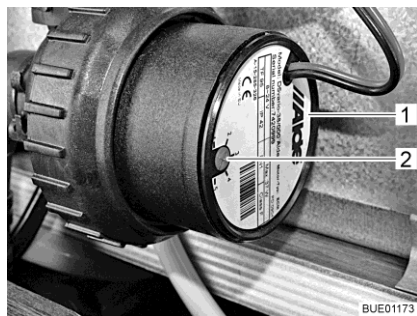

Fig. 218 Riduzione del numero di giri

Con il pomello girevole (Fig. 218,2) è possibile impostare il numero di giri della pompa di circolazione. A un numero di giri ridotto i rumori prodotti dal funzionamento della pompa si riducono.

Il pomello girevole si trova sulla pompa di circolazione (Fig. 218,1).

Impostazione della potenza:

- Ruotare il pomello girevole (Fig. 218,2) in senso antiorario. La potenza diminuisce.
- Ruotare il pomello girevole in senso orario. La potenza aumenta.

Valvola a 3 vie

Sui modelli con letto in coda una valvola a 3 vie è collegata al circuito di riscaldamento ad acqua calda. La valvola a 3 vie si trova nel garage di coda. La valvola a 3 vie è accessibile da uno sportello esterno.

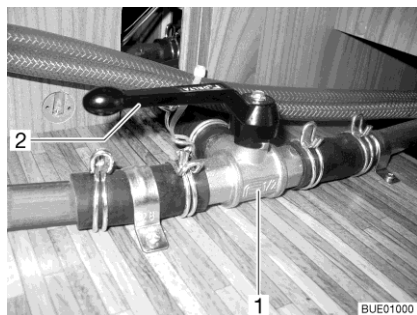

Fig. 219 Valvola a 3 vie

Aprire il circuito di riscaldamento nella zona posteriore:

- Posizionare la leva (Fig. 219,2) della valvola a 3 vie (Fig. 219,1) parallela alla direzione di flusso diretta (Fig. 219).

Bloccare il circuito di riscaldamento nella zona posteriore:

- Posizionare la leva (Fig. 219,2) della valvola a 3 vie (Fig. 219,1) trasversale alla direzione di flusso diretta.

Scambiatore di calore Alde (accessorio opzionale)



- ▷ Lo scambiatore di calore funziona solo quando il motore del veicolo è acceso.
- ▷ Se lo scambiatore di calore non viene utilizzato (p. es. in estate), fissarlo al rubinetto di chiusura.

Con lo scambiatore di calore è possibile riscaldare il vano abitabile del veicolo durante la marcia senza mettere in funzione il riscaldamento ad acqua calda del vano abitabile stesso.

Lo scambiatore di calore è collegato al circuito di raffreddamento del motore del veicolo e ha quindi la stessa funzione e lo stesso riscaldamento del veicolo.

La potenza di riscaldamento viene impostata con la regolazione del riscaldamento dell'abitacolo.

Il rubinetto di chiusura per lo scambiatore di calore si trova direttamente sullo scambiatore di calore.

Accensione del riscaldamento dell'abitacolo mediante scambiatore di calore:

- Accertarsi che il rubinetto di chiusura dello scambiatore di calore sia aperto.
- Premere il tasto "☺" (Fig. 215,3) sulla centralina di controllo (Fig. 215). Sul display compare la schermata iniziale. Il comando del riscaldamento è così inserito e la pompa di circolazione è in funzione.
- Premere il tasto "MENU" (Fig. 215,2).
- Spegnerne il funzionamento a gas o il funzionamento elettrico a 230 V (se acceso).
- Regolare la temperatura ambiente desiderata. A tale scopo, premere il tasto "+" o "-" accanto al simbolo "🏠".
- Premere il tasto "☺" (Fig. 215,3) sulla centralina di controllo (Fig. 215).

Spegnimento del riscaldamento mediante scambiatore di calore:



Fig. 220 Scambiatore di calore Alde

- Accensione:** ■ Posizionare la maniglia (Fig. 220,1) del rubinetto di chiusura parallelamente alla tubazione.
- Spegnimento:** ■ Posizionare la maniglia (Fig. 220,1) del rubinetto di chiusura verticalmente rispetto alla tubazione.

Ubicazione Lo scambiatore di calore è situato nella cassapanca posteriore della dinette centrale.

**Pompa di circolazione
aggiuntiva Alde
(accessorio opzionale)**



- ▷ La pompa di circolazione aggiuntiva funziona soltanto se lo scambiatore di calore è montato e acceso e se il riscaldamento ad acqua calda è in funzione.

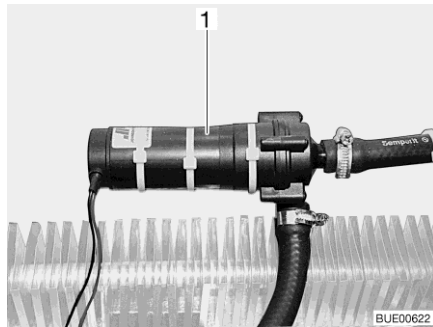

Fig. 221 Pompa di circolazione aggiuntiva

Con la pompa di circolazione aggiuntiva (Fig. 221,1) è possibile riscaldare il motore del veicolo quando è in sosta. La pompa di circolazione aggiuntiva è collegata al circuito di raffreddamento del motore del veicolo e ha quindi la funzione di un riscaldamento a motore.



Fig. 222 Interruttore di comando pompa di circolazione aggiuntiva

L'interruttore (Fig. 222) della pompa di circolazione aggiuntiva si trova accanto alla centralina di controllo del riscaldamento ad acqua calda. La spia gialla di controllo si accende quando la pompa è in funzione.

**Riempimento/
svuotamento del boiler**

Il boiler viene alimentato con l'acqua del serbatoio dell'acqua.

- ▷ A seconda del modello il veicolo è equipaggiato con uno o due rubinetti di scarico.

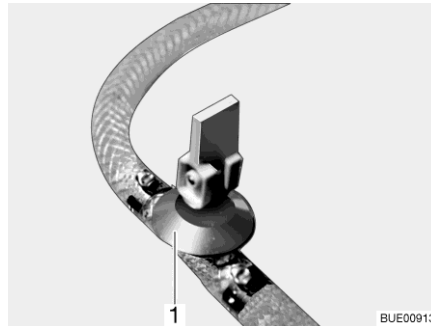

Fig. 223 Rubinetto di scarico

**Riempimento del boiler con
acqua:**

- Chiudere il rubinetto/i rubinetti di scarico. A questo scopo posizionare orizzontalmente la leva a bilanciare (Fig. 223,1).
- Accendere l'alimentazione a 12 V sul pannello di controllo.
- Posizionare tutti i rubinetti dell'acqua su "Caldo" e aprirli. La pompa dell'acqua si inserisce. Tutte le tubature di acqua calda si riempiono di acqua.
- Lasciare aperti i rubinetti dell'acqua fino a che l'acqua fuoriesce senza bolle d'aria. Solo in questo modo è assicurato che il boiler sia pieno di acqua.
- Chiudere tutti i rubinetti dell'acqua.

Svuotamento del boiler:

- Spegnerne il boiler.
- Aprire tutti i rubinetti dell'acqua e impostare sulla posizione centrale.
- Aprire il rubinetto/i rubinetti di scarico (Fig. 223). A questo scopo posizionare verticalmente la leva a bilanciare (Fig. 223,1). Il boiler viene svuotato verso l'esterno.
- Verificare che tutta l'acqua contenuta nel boiler sia fuoriuscita (circa 10 litri).



- ▷ Per ulteriori informazioni fare riferimento alle istruzioni per l'uso separate del produttore e attenersi alle indicazioni per la manutenzione contenute nel capitolo 13.

**Ubicazione del rubinetto/
dei rubinetti di scarico**

Vedi capitolo 17.

10.2.4 Camino da parete

Nel camino da parete a due camere vengono convogliati gas di scarico e aria fresca del sistema di riscaldamento.



- ▷ Parcheggiare il veicolo in modo tale che il camino da parete possa ricevere sufficiente aria fresca.
- ▷ Il camino da parete non deve mai essere ostruito. Non coprire il camino da parete.
- ▷ In caso di campeggio invernale, mantenere il camino da parete libero da neve e ghiaccio.
- ▷ Controllare regolarmente il camino da parete dopo ciascun evento atmosferico, per verificare l'eventuale presenza di neve, foglie, sporco e così via. Se necessario, pulire il camino da parete.
- ▷ Durante il lavaggio del veicolo, non dirigere il getto d'acqua direttamente sul camino da parete.
- ▷ In caso di mancata osservanza di queste indicazioni, non è garantito un funzionamento corretto del riscaldamento.



Fig. 224 Camino da parete (riscaldamento ad acqua calda)



Fig. 225 Camino da parete (riscaldamento ad aria calda)

Il camino da parete è fissato alla parete sinistra.

10.2.5 Riscaldamento elettrico del pavimento (accessorio opzionale)



- ▶ Nei modelli dotati di riscaldamento elettrico del pavimento non praticare in nessun caso fori o avvitare viti nel pavimento. Fare attenzione con oggetti appuntiti. Pericolo di scossa elettrica o di corto circuito a causa del possibile danneggiamento di un filo per resistenze elettriche.



- ▷ Non coprire il trasformatore. Pericolo di surriscaldamento!



- ▷ Il riscaldamento elettrico del pavimento funziona solo quando il veicolo è collegato ad una alimentazione di 230 V.
- ▷ La potenza del riscaldamento elettrico del pavimento non basta da sola a riscaldare il vano abitabile.

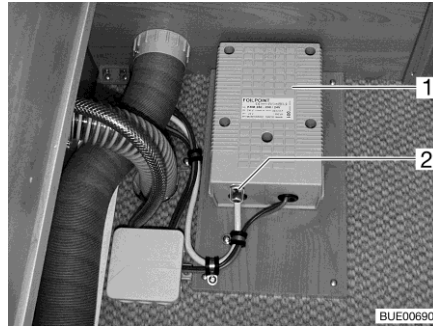

Fig. 226 Trasformatore per riscaldamento elettrico del pavimento

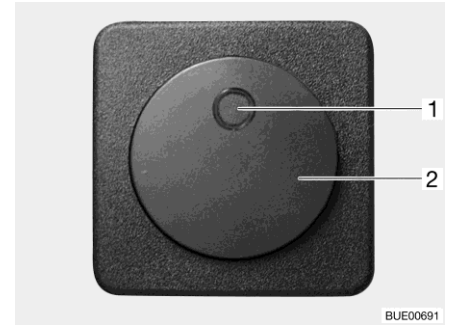

Fig. 227 Interruttore per riscaldamento elettrico del pavimento

Il trasformatore per il riscaldamento elettrico del pavimento a seconda dei modelli è inserito nella cassapanca o nel cassone letto.

- Accensione:**
- Collegare il veicolo ad un'alimentazione a 230 V (vedi capitolo 9).
 - Premere l'interruttore a bilico (Fig. 227,2). La spia di controllo nell'interruttore (Fig. 227,1) si accende.
- Spegnimento:**
- Premere l'interruttore a bilico (Fig. 227,2). La spia di controllo (Fig. 227,1) nell'interruttore si spegne.

Dopo lo spegnimento il pavimento rimane caldo ancora per un po' grazie al calore residuo presente.

In caso di sovraccarico del trasformatore (Fig. 226,1), si attiva la protezione contro il surriscaldamento. Il perno (Fig. 226,2) scatta all'infuori.

Accensione della protezione contro il surriscaldamento:

- Una volta raffreddato il trasformatore, premere il perno (Fig. 226,2) della protezione contro il surriscaldamento.

10.3 Impianto di climatizzazione (accessorio opzionale)

10.3.1 Impianto di climatizzazione Truma Aventa



- ▷ Il circuito di refrigerazione può essere aperto solo dal produttore o da un'officina autorizzata.
- ▷ Non bloccare le entrate e uscite dell'aria.
- ▷ Non percorrere pendenze, salite o discese superiori all'8 % quando l'impianto di climatizzazione è in funzione. Altrimenti il compressore può venire danneggiato.
- ▷ Non tenere in funzione l'apparecchio in raffreddamento per un periodo prolungato, se il veicolo è inclinato. Altrimenti, la condensa può raggiungere l'abitacolo.



- ▷ L'impianto di climatizzazione funziona solo se il veicolo è collegato all'alimentazione a 230 V.
- ▷ L'alimentazione esterna a 230 V deve essere protetta con almeno 6 A. Altrimenti non è assicurato un funzionamento sicuro dell'impianto di climatizzazione.



- ▷ Non è possibile attivare il riscaldamento se le temperature esterne sono inferiori a 4 °C, poiché in queste condizioni la potenza di riscaldamento si riduce considerevolmente. A temperature comprese tra 4 °C e 7 °C l'apparecchio si porta brevemente in modalità sbrinamento. A temperature esterne superiori a 7 °C è possibile attivare il riscaldamento senza alcuna limitazione.
- ▷ Durante l'uso, rivolgere sempre il telecomando verso il ricevitore a infrarossi.
- ▷ A seconda della dotazione, l'impianto di climatizzazione può essere comandato da un terminale mobile (ades. smartphone, PC tablet) mediante un'app (vedi paragrafo 10.4). La Truma App per i terminali mobili più comuni può essere scaricata dai rispettivi App Store.
- ▷ Inoltre prestare attenzione alle istruzioni per l'uso del produttore.

Modalità di funzionamento

L'impianto di climatizzazione può essere azionato nelle modalità di funzionamento seguenti:

- Sistema automatico
- Raffreddamento
- Riscaldamento
- Ricircolo aria

Telecomando

Tutte le funzioni dell'impianto di climatizzazione si controllano mediante il telecomando.

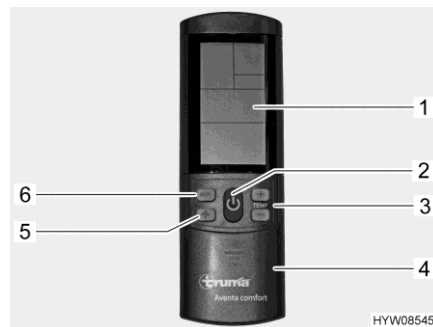

- 1 Display
- 2 Tasto On/Off
- 3 Tasti "+" e "-" per la selezione della temperatura
- 4 Sportello scorrevole per campo con tasti di regolazione
- 5 Tasto di selezione grado ventola (tre gradi)
- 6 Tasto di selezione modalità di funzionamento

Fig. 228 Telecomando (impianto di climatizzazione)

Funzionamento automatico

Nel funzionamento automatico, deve essere solamente impostata la temperatura desiderata.

A seconda della temperatura ambiente, l'impianto di climatizzazione seleziona automaticamente il raffreddamento o riscaldamento e il grado della ventola.

- Accensione: ■ Premere il tasto On/Off (Fig. 228,2). Vengono applicate le ultime impostazioni selezionate.



- ▷ Dopo l'accensione la ventola di ricircolo dell'aria entra in funzione. Il compressore si accende non oltre 3 minuti dopo, il LED blu (raffreddamento) o il LED giallo (riscaldamento) lampeggia.

- Impostare la temperatura desiderata con i tasti "+" e "-" (Fig. 228,3).
- Spegnimento:**
- Premere il tasto On/Off (Fig. 228,2). Si può continuare a controllare l'illuminazione.

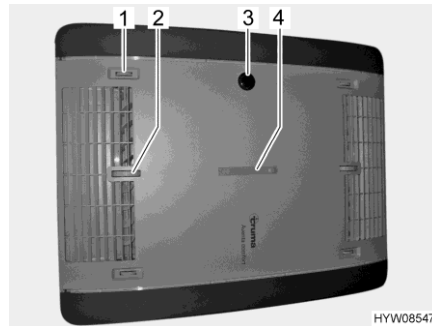

- 1 Distribuzione aria a sinistra/destra
- 2 Distribuzione aria a soffitto/pavimento
- 3 Ricevitore IR, indicatore di funzionamento, manuale On/Off
- 4 Distribuzione aria davanti/dietro

Fig. 229 Indicatore di funzionamento e distribuzione dell'aria (impianto di climatizzazione)

Comando e indicazione sull'apparecchio

Determinate funzioni possono essere eseguite direttamente sull'apparecchio.

Regolazione della distribuzione aria:

- Regolare la rotella di impostazione e il regolatore a scorrimento per la distribuzione aria continua desiderata.

Accensione/spegnimento manuale:

- Premere il micro-tasto (ad es. con una penna a sfera, se il telecomando non è a portata di mano).

Indicatore di funzionamento

LED di stato	Significato
LED blu lampeggiante	Compressore in funzione (modalità raffreddamento)
LED blu acceso	Modalità raffreddamento
LED giallo lampeggiante	Compressore in funzione (modalità riscaldamento)
LED giallo acceso	Uso del riscaldamento
LED rosso lampeggiante	I dati vengono trasmessi
LED rosso acceso	Guasto

Funzionamento manuale

Nel funzionamento manuale, è possibile impostare separatamente il raffreddamento, il riscaldamento e il ricircolo d'aria dal telecomando.

Accensione del raffreddamento:

- Premere il tasto On/Off (Fig. 228,2).
- Premere il tasto di selezione della modalità di funzionamento (Fig. 228,6) finché non appare il simbolo del raffreddamento sul display (Fig. 228,1).
- Impostare la temperatura desiderata con i tasti "+" e "-" (Fig. 228,3).
- Impostare il grado desiderato del ventilatore con il selettore "🌀" (Fig. 228,5).

Quando viene raggiunta la temperatura impostata sul telecomando, il compressore e il LED blu sul ricevitore IR si spengono. La ventola di ricircolo dell'aria continua a funzionare.

Quando la temperatura ambiente aumenta oltre il valore impostato, l'apparecchio si porta automaticamente di nuovo sul raffreddamento.

Accensione del riscaldamento:

- Premere il tasto On/Off (Fig. 228,2).
- Premere il tasto di selezione della modalità di funzionamento (Fig. 228,6) finché non appare il simbolo del riscaldamento sul display (Fig. 228,1).
- Impostare la temperatura desiderata con i tasti "+" e "-" (Fig. 228,3).
- Impostare il grado desiderato del ventilatore con il selettore "🌀" (Fig. 228,5).

Quando viene raggiunta la temperatura impostata sul telecomando, il compressore e il LED giallo sul ricevitore IR si spengono. La ventola di ricircolo dell'aria continua a funzionare.

Quando la temperatura ambiente scende al di sotto del valore impostato, l'apparecchio si porta automaticamente di nuovo sul riscaldamento.

Accensione del ricircolo aria:

- Premere il tasto On/Off (Fig. 228,2).
- Premere il tasto di selezione della modalità di funzionamento (Fig. 228,6) finché non appare il simbolo del ricircolo aria sul display (Fig. 228,1).
- Impostare la temperatura desiderata con i tasti "+" e "-" (Fig. 228,3).
- Impostare il grado desiderato del ventilatore con il selettore "🌀" (Fig. 228,5).

Nella modalità di ricircolo aria l'aria dell'abitacolo viene messa in circolazione e purificata dai filtri. Sul ricevitore IR non si accende alcun LED.

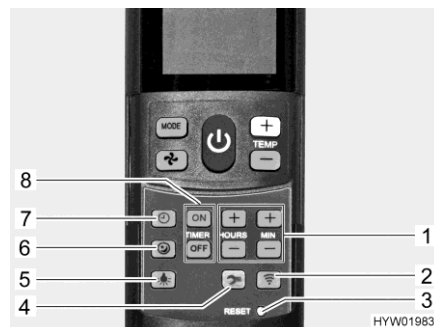

Fig. 230 Telecomando con tasti di impostazione (impianto di climatizzazione)

- 1 Tasti per l'impostazione dell'ora e del timer
- 2 Tasto invio (nuova trasmissione dati)
- 3 Micro-tasto "RESET" (reset all'impostazione di fabbrica)
- 4 Tasto Setup per messa in funzione
- 5 Tasto luce (per il controllo dell'illuminazione)
- 6 Tasto funzionamento silenzioso (per ridurre la rumorosità del raffreddamento)
- 7 Tasto ora (per regolare l'ora)
- 8 Tasti "TIMER" per la preselezione degli orari di accensione/spegnimento

Accensione del funzionamento silenzioso:

- Premere il tasto funzionamento silenzioso (Fig. 230,6). Durante il raffreddamento la ventola funzionerà ad un numero di giri inferiore, pertanto risulterà meno rumorosa.

Impostazione dell'ora:

- Premere il tasto ora (Fig. 230,7).
- Impostare le ore e i minuti con i tasti (Fig. 230,1).

Accensione del timer:

- Premere il tasto On/Off (Fig. 228,2).
- Impostare la modalità di funzionamento e la temperatura desiderate.

- Programmazione dell'orario di accensione:**
- Premere il tasto "ON" (Fig. 230,8).
 - Premere i tasti per l'impostazione degli orari (Fig. 230,1) fino a che non è stato raggiunto l'intervallo orario desiderato per l'accensione.
 - Premere il tasto "ON" (Fig. 230,8).
- Programmazione dell'orario di spegnimento:**
- Premere il tasto "OFF" (Fig. 230,8).
 - Premere i tasti per l'impostazione degli orari (Fig. 230,1) fino a che non è stato raggiunto l'intervallo orario desiderato per lo spegnimento.
 - Premere il tasto "OFF" (Fig. 230,8).
- Disattivazione del timer:**
- Premere di nuovo il tasto "ON" o il tasto "OFF" (Fig. 230,8).
- Grazie al timer integrato, è possibile impostare l'orario di accensione/spegnimento dell'impianto di climatizzazione entro l'intervallo compreso tra 15 minuti e 24 ore (a partire dall'ora attuale).
- Accensione illuminazione:**
- Premere il tasto luce (Fig. 230,5). La luce viene accesa all'ultimo livello di regolazione impostato.
- Regolazione illuminazione:**
- Premere e tenere premuto il tasto luce (Fig. 230,5), finché non si raggiunge la luminosità desiderata.
- Spegnimento illuminazione:**
- Premere il tasto luce (Fig. 230,5).



- ▷ Il tasto Setup (Fig. 230,4) permette di collegare il telecomando all'impianto di climatizzazione al omento della prima messa in funzione.

10.3.2 Telair



- ▷ Tra lo spegnimento ed una nuova accensione attendere sempre almeno 2 minuti. Altrimenti il compressore viene danneggiato.
- ▷ Se l'apparecchio è in funzione, aprire sempre almeno uno sportello di aerazione.



- ▷ L'impianto di climatizzazione funziona solo se il veicolo è collegato all'alimentazione a 230 V.
- ▷ In inverno il riscaldamento del veicolo può essere integrato, ma non sostituito dall'impianto climatizzazione.
- ▷ Dopo l'accensione l'impianto di climatizzazione ha bisogno di circa 3 minuti, finché il compressore si avvia e viene emessa aria fredda o aria calda.
- ▷ Inoltre prestare attenzione alle istruzioni per l'uso del produttore.

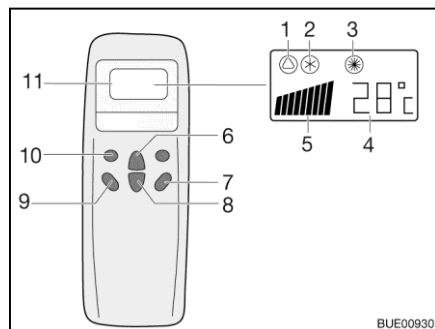

Fig. 231 Telecomando

- 1 Simbolo automatico
- 2 Simbolo raffreddamento
- 3 Simbolo riscaldamento
- 4 Indicazione temperatura (imposta)
- 5 Visualizzazione velocità dell'aria
- 6 Tasto aumento temperatura
- 7 Tasto "ON/OFF"
- 8 Tasto diminuzione temperatura
- 9 Tasto numero di giri ventola
- 10 Tasto modalità di funzionamento ("Mode")
- 11 Display

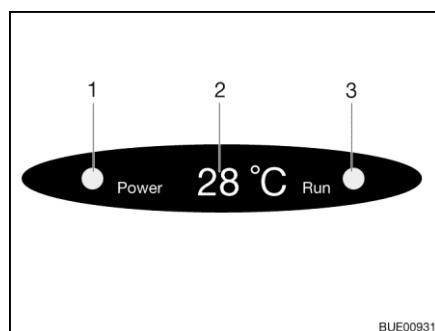

Fig. 232 Display su diffusore

- 1 Spia di controllo collegamento a rete
- 2 Indicazione temperatura (attuale)
- 3 Spia di controllo modalità di funzionamento
verde: raffreddamento
rosso: riscaldamento

Per eseguire singoli comandi di commutazione, mantenere il telecomando sempre puntato sul ricevitore.

Modalità di funzionamento

- Sistema automatico
- Raffreddamento
- Riscaldamento

Accensione:

- Premere il tasto "ON/OFF" (Fig. 231,7).
- Premere il tasto "Mode" (Fig. 231,10) spesso, finché la modalità desiderata (Fig. 231,1, 2 o 3) viene visualizzata sul display. La spia di controllo relativa sul display sul diffusore (Fig. 232,3) si accende.
- Con i tasti di aumento della temperatura (Fig. 231,6) o di riduzione della temperatura (Fig. 231,8) regolare la temperatura desiderata.
- Con il tasto numero di giri ventola (Fig. 231,9) selezionare il livello desiderato per la ventola.

Spegnimento:

- Premere il tasto "ON/OFF" (Fig. 231,7).
- ▷ Se l'impianto di climatizzazione ha funzionato come riscaldamento, la ventola gira ancora qualche minuto per togliere completamente il calore.



10.4 Comando di terminali tramite app (accessorio opzionale)

A seconda della dotazione, nel veicolo è montata una Truma iNet-Box. La Truma iNet-Box permette di comandare il riscaldamento Truma, l'impianto di climatizzazione Truma e il riscaldamento dell'acqua calda Alde da un terminale mobile (ad es. smartphone, PC tablet) mediante una app. La Truma App per i terminali mobili più comuni può essere scaricata dai rispettivi App Store.

Esistono due alternative per collegare l'apparecchio montato e il terminale mobile:

- Connessione Bluetooth (campo limitato)
- Connessione su rete di telefonia mobile (servono una mini SIM con numero di telefono proprio e credito sufficiente; non inclusa nella dotazione fornita). Il comando si effettua tramite SMS.

Il comando dell'apparecchio montato può essere eseguito anche da più terminali mobili. La Truma App in tal caso deve essere installata su tutti i terminali mobili.



- ▷ Se il terminale mobile ha una connessione Internet, vengono scaricate e salvate le istruzioni per l'uso degli apparecchi montati. Dopo il salvataggio, le istruzioni sono sempre visualizzabili (anche senza connessione Internet).

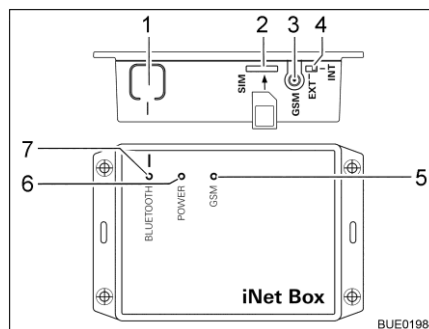

- 1 Tasto BLUETOOTH
- 2 Slot per mini SIM
- 3 Collegamento per antenna GSM esterna
- 4 Commutatore per antenna GSM esterna/-interna
- 5 LED GSM, rosso (acceso se non è possibile il servizio GSM)
- 6 LED POWER, verde (acceso in funzionamento)
- 7 LED BLUETOOTH, blu (lampeggiante durante il pairing)

Fig. 233 Truma iNet Box

Configurazione della connessione Bluetooth:

- Installare la Truma App sul terminale mobile.
- Accendere l'alimentazione a 12 V del veicolo sul pannello di controllo.
- Attivare Bluetooth sul dispositivo terminale mobile.
- Avviare la Truma App e selezionare le voci di menu "IMPOSTAZIONI – Configurazione Truma iNet-Box – Configurare Bluetooth". Nella Truma App sono spiegati dettagliatamente i singoli passaggi.
- Premere il tasto BLUETOOTH (Fig. 233,1) della iNet Box per 1 secondo. Nel terminale mobile la Truma iNet Box è visibile per circa 2 minuti (nome: "Truma iNet-Box"). In questo tempo il LED BLUETOOTH (Fig. 233,7) blu lampeggia.
- Nelle impostazioni Bluetooth del terminale mobile confermare la connessione a "Truma iNet Box". La connessione è instaurata quando il LED blu della Truma iNet Box si accende di luce fissa.

Configurazione della connessione mobile:

- Configurare la connessione Bluetooth come sopra descritto.
- Dopo aver configurato Bluetooth, premere il pulsante "Avanti".
- Spingere con cautela la mini SIM con il proprio numero di telefono e credito sufficiente nello slot (Fig. 233,2) della Truma iNet Box, come illustrato, finché non si innesta. Il LED GSM (Fig. 233,5) rosso deve lampeggiare costantemente. Quando dopo 20 secondi il LED rosso si spegne: Controllare la mini SIM.
- Inserire il PIN e il numero della mini SIM nella iNet Box e un nome a scelta nei campi corrispondenti dell'assistente alla configurazione.
- Premere il pulsante "Fine".

La Truma iNet Box commuta automaticamente da rete di telefonia mobile a connessione Bluetooth non appena il terminale mobile memorizzato si trova nel campo di ricezione Bluetooth. Quando viene abbandonato il campo di ricezione, si ha automaticamente il ritorno alla rete di telefonia mobile (se configurata). La Truma iNet Box può essere utilizzata anche senza mini SIM. In tal caso l'uso tramite Bluetooth è possibile soltanto nelle immediate vicinanze.

Uso di apparecchi Truma mediante la Truma App:

- Premere il pulsante "TELECOMANDO".
- Impartire i comandi.



- ▷ Per garantire il regolare funzionamento del comando tramite SMS, è necessario utilizzare l'applicazione SMS standard del terminale mobile con il numero di telefono del mittente e non manipolare il testo. Non utilizzare connector webSMS.
- ▷ Per ulteriori informazioni consultare le istruzioni per l'uso separate del produttore.

Ubicazione

La Truma iNet Box è montata nel vano abitabile (ad es. nell'armadio guardaroba).

10.5 Area cottura



- ▶ Quando il fornello a gas è in funzione, non lasciarlo mai incustodito. Se si deve lasciare incustodito il fornello a gas anche per un periodo di tempo breve (ad esempio per andare in bagno), spegnere il fornello a gas.
- ▶ Non lasciar mai fuoriuscire gas incombusto per pericolo di esplosione.
- ▶ Prima di mettere in funzione l'area cottura, provvedere ad una aerazione adeguata. Aprire finestre o oblò.
- ▶ Non utilizzare fornelli e forni a gas per il riscaldamento.
- ▶ Quando si maneggiano pentole, padelle e oggetti simili bollenti, servirsi di guanti o di presine. Pericolo di ferirsi!
- ▶ Non applicare tendine nelle immediate vicinanze dell'area di cottura. Pericolo d'incendio!



- ▷ Non posare oggetti bollenti, come ad esempio pentole, sul coperchio del lavello, la copertura del fornello a gas o il piano di lavoro.

10.5.1 Fornello a gas



- ▶ All'accensione e quando il fornello a gas è acceso, non avvicinare mai al fornello oggetti infiammabili o facilmente infiammabili come canovacci per asciugare piatti, tovaglioli, ecc. Pericolo d'incendio!
- ▶ L'intera procedura di accensione deve essere visibile dall'alto: Non appoggiare mai pentole sui fornelli durante l'accensione.
- ▶ Se è presente una lastra proteggifiamma, utilizzarla sempre in caso di utilizzo di un fornello a gas. Prima della partenza rimuovere la lastra proteggifiamma e stivarla in modo sicuro.
- ▶ La copertura del fornello a gas è chiusa per mezzo di molle. Prestare attenzione alla chiusura poiché sussiste il pericolo di ferirsi!



- ▷ La copertura di vetro del fornello a gas non deve essere usata come piano di cottura.
- ▷ Non chiudere il copertura del fornello a gas quando questi è acceso.
- ▷ Non appoggiare carichi o oggetti sulla copertura del fornello a gas.
- ▷ Dopo aver cucinato tenere la copertura del fornello a gas aperta finché i bruciatori non hanno emesso tutto il calore. Altrimenti la lastra di vetro potrebbe andare in frantumi.



- ▷ Utilizzare soltanto pentole e padelle il cui diametro è adatto alla griglia dei bruciatori del fornello a gas.
- ▷ Quando la fiamma si spegne, la valvola di sicurezza chiude autonomamente l'alimentazione del gas.
- ▷ Per ulteriori informazioni consultare le istruzioni per l'uso separate del produttore.

Il blocco cucina del veicolo è dotato di un fornello a gas a 3 fiamme.

Accensione elettronica

Il fornello a gas è dotato di un pulsante per l'accensione.

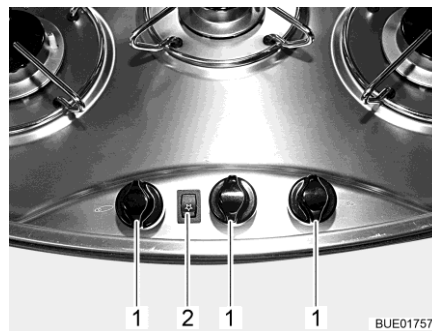

Fig. 234 Elementi di comando del fornello a gas

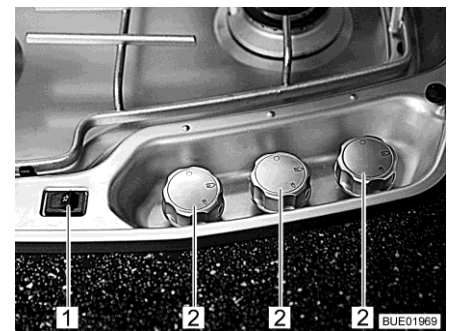

Fig. 235 Elementi di comando per fornello a gas (alternativa)

- Accensione:**
- Aprire la valvola principale di arresto della bombola del gas e il rubinetto di arresto del gas "Area cottura".
 - Aprire la copertura del fornello a gas.

- Premere il pomello girevole (Fig. 234,1 o Fig. 235,2) dell'impianto a fiamma libera desiderato e ruotarlo in posizione accesa (fiamma alta).
 - Premere il pomello girevole e mantenerlo premuto.
 - Premere l'interruttore a bilico (Fig. 234,2 o Fig. 235,1). Sul bruciatore vengono prodotte scintille.
 - Quando la fiamma brucia, tenere premuto il pomello girevole ancora per 10-15 secondi, fino a quando la valvola di sicurezza non riesce ad alimentare da sola il gas.
 - Rilasciare il pomello girevole e ruotarlo sulla posizione desiderata.
 - Se non si riesce ad accendere, ripetere la procedura dall'inizio.
- Spegnimento:
- Ruotare sulla posizione 0 il pomello girevole. La fiamma si spegne.
 - Chiudere il rubinetto di arresto del gas "Area cottura" e la valvola principale di arresto della bombola del gas.

10.5.2 Forno a gas (Dometic) (accessorio opzionale)



- ▶ Tenere sempre aperte le aperture di aerazione del forno a gas.
- ▶ All'accensione e quando il forno è acceso, non avvicinare mai al forno a gas oggetti infiammabili o facilmente infiammabili come canovacci per asciugare piatti, indumenti, ecc. Pericolo d'incendio!
- ▶ Se non si riesce ad accendere, ripetere la procedura dall'inizio. Se necessario controllare se nel forno a gas mancano il gas e/o l'elettricità.
- ▶ Se il forno a gas continuasse a non funzionare, chiudere il rubinetto di arresto del gas e informare il punto di assistenza.
- ▶ In caso la fiamma del bruciatore dovesse spegnersi per sbaglio, ruotare il pomello girevole su "0" e lasciare spento il bruciatore almeno per 1 minuto. Solo in seguito riprovare ad accendere.
- ▶ Durante il funzionamento, i pezzi del forno a gas diventano molto caldi. Non toccare pezzi roventi con le mani nude.
- ▶ Inserire nel forno alimenti, la griglia e la teglia di dotazione evitando che vengano a contatto con la fiamma.
- ▶ Accendere forno solo se lo sportello del forno è aperto.
- ▶ Quando il forno è integrato nell'armadio in basso: Agganciare la lamiera di protezione dal calore alla griglia di aerazione. Altrimenti la maniglia del cassetto potrebbe riscaldarsi notevolmente.



- ▷ A seconda del modello, sono disponibili due diverse versioni di forno a gas. Le modalità d'uso sono le stesse in entrambe le versioni, che si differenziano solo per l'aspetto.
- ▷ Lasciare funzionare il forno a gas, alla massima temperatura per una durata di 30 minuti, durante la prima accensione del forno a gas.
- ▷ Quando la fiamma si spegne, la valvola di sicurezza chiude autonomamente l'alimentazione del gas.
- ▷ Un interruttore di sicurezza impedisce l'accensione quando lo sportello è chiuso.



- ▷ Se la procedura di accensione fallisce per la seconda volta, ruotare il pomello girevole su "O". Attendere almeno 1 minuto prima di provare ad accendere manualmente il forno a gas. Se necessario controllare se nel forno a gas mancano il gas e/o l'elettricità. Se il forno a gas non funzionasse ancora, chiudere il rubinetto di arresto del gas e informare il punto di assistenza.
- ▷ Per ulteriori informazioni consultare le istruzioni per l'uso separate del produttore.



Fig. 236 Lamiera di protezione dal calore (non agganciata)

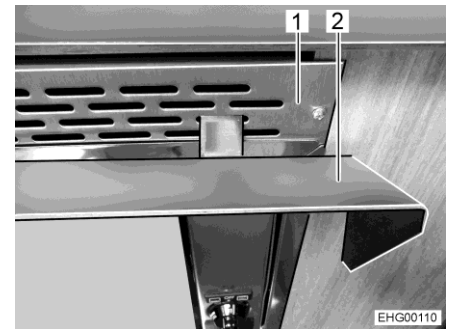

Fig. 237 Lamiera di protezione dal calore (agganciata)

Agganciare la lamiera di protezione dal calore:

- Agganciare la lamiera di protezione dal calore (Fig. 236,1 e Fig. 237,2) alla griglia di aerazione (Fig. 237,1) del forno.



Il forno a gas è dotato d'accensione elettronica.



Fig. 238 Forno a gas (Dometic TecTower)



Fig. 239 Forno a gas (Dometic)

Il significato dei simboli sui pomelli girevoli (Fig. 238,1 e Fig. 239,1) dei due forni a gas è identico:  e  significano forno.

Accensione del forno:

- Aprire la valvola principale di arresto della bombola del gas e il rubinetto di arresto del gas "Forno".
- Aprire completamente lo sportello del forno. L'interruttore di sicurezza autorizza quindi l'accensione.
- Premere, tenere premuto e ruotare verso sinistra il pomello girevole fino a portarlo sull'impostazione desiderata. Tenere premuto il pomello girevole per altri 5-10 secondi. L'accensione avviene automaticamente.
- Rilasciare il pomello girevole.
- Chiudere lo sportello del forno.

- Spegnimento:
- Ruotare il pomello girevole su "O". La fiamma si spegne.
 - Chiudere il rubinetto di arresto del gas "Forno" e la valvola principale di arresto della bombola del gas.

10.5.3 Forno a microonde



- ▶ Il forno a microonde deve essere riparato solo da personale specializzato. Riparazioni effettuate da personale non autorizzato possono causare gravi danni alle persone.
- ▶ Non togliere in nessun caso il dispositivo di protezione contro il forno a microonde.
- ▶ Far funzionare il forno a microonde solo se è regolarmente montato.
- ▶ Usare il forno a microonde solo se la guarnizione dello sportello non è danneggiata.
- ▶ Non perdere mai di vista il forno a microonde quando è in funzione.
- ▶ Nel caso esca fumo dal forno a microonde, non aprire lo sportello ma spegnere e staccare la corrente.



- ▷ Usare il forno a microonde solo con il piatto girevole e il supporto a croce.
- ▷ Usare solo stoviglie e vasellame adatto per il forno a microonde.
- ▷ Non mettere in funzione il forno a microonde se è vuoto, ma solo se al suo interno è presente un contenuto idoneo.



- ▷ Per tempi di cottura inferiori a 2 minuti: Continuare a ruotare il pomello girevole per il tempo di cottura oltre il "2", quindi riportarlo al tempo di cottura desiderato.
- ▷ Per ulteriori informazioni consultare le istruzioni per l'uso separate del produttore.



Fig. 240 Elementi di comando (forno a microonde)

- Accensione:
- Premere il tasto (Fig. 240,3) per aprire lo sportello e mettere il cibo nel vano portavivande.
 - Chiudere lo sportello. Chiudendo si sente un clic.
 - Ruotare il pomello girevole (Fig. 240,1) sulla potenza desiderata.
 - Impostare il tempo di cottura, servendosi del pomello girevole (Fig. 240,2). Inizia la cottura.

Nel momento in cui il cibo è pronto scatta un segnale acustico. Il forno a microonde si spegne automaticamente.

Spegnimento: ■ Premere il tasto (Fig. 240,3) per aprire lo sportello ed estrarre il cibo.

10.5.4 Cappa di aspirazione (accessorio opzionale)

A seconda della dotazione, l'area cottura è equipaggiata con una cappa di aspirazione (scarico aria **oppure** ricircolo aria).

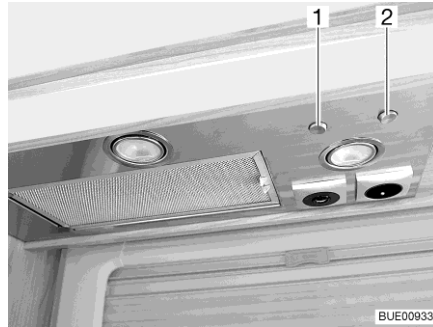

Fig. 241 Cappa di aspirazione a scarico aria



Fig. 242 Cappa di aspirazione a ricircolo aria

Cappa di aspirazione a scarico aria

I vapori della cucina aspirati sopra l'area di cottura sono filtrati da un filtro antigrasso metallico prima di essere scaricati direttamente all'esterno.

Per accendere la cappa di aspirazione premere l'interruttore a levetta (Fig. 241,2).

Con l'interruttore a levetta (Fig. 241,1) si possono accendere entrambe le luci nella cappa di aspirazione.

Cappa di aspirazione a ricircolo aria

I vapori della cucina aspirati sopra l'area di cottura sono filtrati da un filtro antigrasso metallico e da un filtro a carboni attivi. L'aria filtrata viene condotta di nuovo nell'abitacolo del veicolo.

Per accendere la cappa di aspirazione premere l'interruttore a levetta (Fig. 242,1).



▷ Per ulteriori informazioni consultare le istruzioni per l'uso separate del produttore.

10.6 Frigorifero

Durante la marcia, azionare il frigorifero unicamente tramite la rete di bordo a 12 V. A temperature ambiente elevate, il frigorifero non raggiunge la piena potenza di raffreddamento.



- ▷ Quando si lascia il veicolo montare sempre la griglia di aerazione del frigorifero. Altrimenti in caso di pioggia potrebbe penetrare acqua.
- ▷ La potenza di raffreddamento del frigorifero dipende dalla posizione del veicolo. Già a partire da 5° di pendenza, la potenza di raffreddamento può diminuire. Per questo occorre sempre posteggiare il veicolo in posizione orizzontale.
- ▷ I frigoriferi ad assorbimento funzionano a temperature ambiente normali (ca. 21 °C) entro la gamma di temperature indicata. A temperature ambiente elevate (> 30 °C), la potenza di raffreddamento si riduce.

10.6.1 Griglia di aerazione del frigorifero

Con una temperatura esterna elevata, viene garantita la piena potenza di raffreddamento del frigorifero solo se esso è sufficientemente aerato. Per ottenere una migliore aerazione, rimuovere la griglia di aerazione del frigorifero.

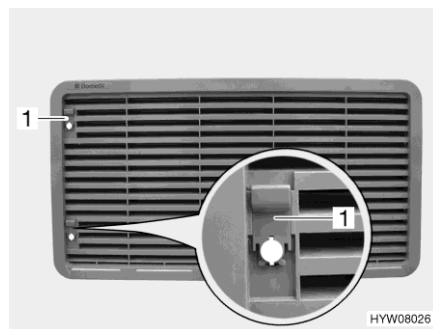

Fig. 243 Griglia di aerazione del frigorifero (con cursore)



Fig. 244 Griglia di aerazione del frigorifero (con vite)

- Smontaggio:**
- A seconda della versione, spingere in alto il cursore (Fig. 243,1), oppure con l'ausilio di una moneta ruotare la vite (Fig. 244,1) di un quarto di giro.
 - Rimuovere la griglia di aerazione del frigorifero.

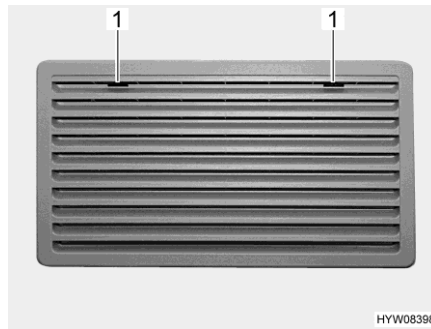

Fig. 245 Griglia di aerazione del frigorifero (Thetford grande)

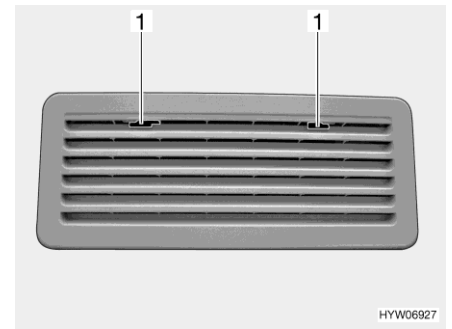

Fig. 246 Griglia di aerazione del frigorifero (Thetford piccolo)

- Smontaggio:**
- Spingere verso il centro l'arresto (Fig. 245,1 o Fig. 246,1).
 - Rimuovere la griglia di aerazione del frigorifero.

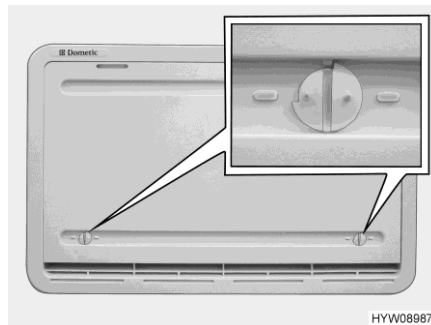

Fig. 247 Copertura invernale

Copertura invernale

Se il funzionamento del frigorifero avviene a basse temperature esterne, il produttore consiglia l'utilizzo di una copertura invernale (Fig. 247) per la griglia di aerazione del frigorifero.

Nella tabella seguente sono indicati gli intervalli di temperatura per i quali si deve utilizzare la copertura invernale o la copertura invernale isolata.

Temperatura	Copertura
inferiore a 10 °C	Copertura invernale (per frigoriferi con capacità inferiore ai 130 litri: solo sulla griglia di aerazione inferiore)
inferiore a -5 °C	Copertura invernale isolata (posizionare solo sulla griglia di aerazione inferiore)



- ▷ Se le temperature sono superiori ai valori indicati, rimuovere le coperture invernali. Altrimenti il veicolo può venire danneggiato.

Montaggio:

- Aprire entrambi i bloccaggi (Fig. 247), la scanalatura risulterà orizzontale.
- Collocare la copertura invernale davanti alla griglia di aerazione.
- Bloccare i bloccaggi mediante una moneta, la scanalatura risulterà verticale.

- Smontaggio:**
- Aprire entrambi i bloccaggi (Fig. 247), la scanalatura risulterà orizzontale.
 - Rimuovere la copertura invernale dalle griglie di aerazione.



- ▷ La copertura invernale può rimanere installata anche durante la marcia.

10.6.2 Dometic SMSE/AES

A seconda della dotazione, sono montate versioni diverse di frigorifero.

Versione SMSE

Sistema manuale di selezione di energia, accensione automatica

Versione AES

Sistema manuale e automatico di selezione di energia, accensione automatica

Modalità di funzionamento

Il frigorifero è caratterizzato da 3 modalità di funzionamento:

- Funzionamento a 230 V
- Funzionamento a 12 V
- Funzionamento a gas



- ▷ Il frigorifero necessita sempre di una tensione di controllo di 12 V, a prescindere dal tipo di energia con cui viene alimentato. La tensione di controllo è presente non appena viene attivata la centralina elettrica. In questo modo la corrente di riposo scorre sempre anche quando il frigorifero è spento. In caso di un periodo di fermo temporaneo spegnere sempre la centralina elettrica.
- ▷ Chiudere il rubinetto di arresto del gas "Frigorifero" quando il frigorifero funziona elettricamente.

Funzionamento a 230 V

Il frigorifero è azionato da una rete elettrica esterna.

Funzionamento a 12 V

Il frigorifero è azionato dalla batteria della motrice.



- ▷ Nella modalità automatica (solo versione AES), il funzionamento a 12 V può essere selezionato solo con motore del veicolo in moto.

Funzionamento a gas

Il frigorifero è azionato a gas mediante una bombola del gas collegata.



- ▷ Se si utilizza gas per auto, il bruciatore per gas deve essere pulito più frequentemente.

Commutazione delle fonti di energia

Nella commutazione delle diverse fonti di energia, nella modalità automatica (solo versione AES) sono intenzionalmente previsti dei ritardi. Dopo essere passati ad una nuova fonte di energia, pertanto, il frigorifero non è quindi subito pronto per l'uso. Nella commutazione da funzionamento a 12 V a funzionamento a gas, il ritardo è di 15 minuti. In questo modo si evita che, durante brevi soste del veicolo (ad es. per il rifornimento di carburante), il frigorifero passi subito al funzionamento a gas.

Sosta per rifornimento carburante



► Nelle aree di servizio è vietato l'uso di impianti a fiamma viva.

Se durante la marcia il frigorifero era stato regolato manualmente al funzionamento a gas: Spegnerlo nella zona del distributore, oppure commutare al funzionamento a 12 V.

Se durante la marcia il frigorifero era stato azionato in modalità automatica (solo per versione AES) e la sosta per il rifornimento di carburante è durata più di 15 minuti: Spegnerlo. Altrimenti l'AES commuta automaticamente al funzionamento a gas 15 minuti dopo che il motore del veicolo è stato spento.

Dispositivo di sicurezza

Selezionando il funzionamento a gas, il dispositivo di sicurezza si apre automaticamente, così che il gas possa fluire al bruciatore. Contemporaneamente si inserisce l'accenditore elettronico. Se la fiamma del gas si spegne, ad es. a causa di un colpo di vento, l'accenditore viene subito azionato riaccendendo il gas. In caso di guasto del funzionamento a gas, i tasti luminosi relativi a gas (Fig. 248,3) e guasto (Fig. 248,9) lampeggiano e viene emesso un segnale acustico per 20 secondi.

Comando

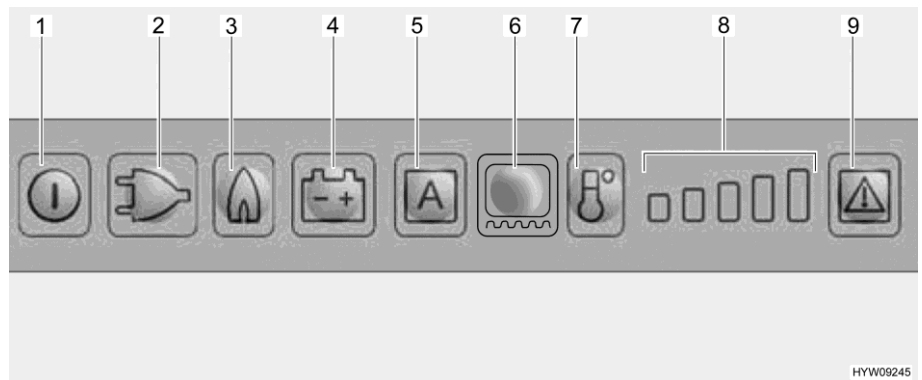

Fig. 248 Quadro comandi LED (frigorifero Dometic)

- 1 Tasto On/Off
- 2 Tasto luminoso modalità di funzionamento 230 V
- 3 Tasto luminoso modalità di funzionamento Gas
- 4 Tasto luminoso modalità di funzionamento 12 V
- 5 Tasto luminoso modalità di funzionamento AES (a seconda del modello)
- 6 Tasto luminoso riscaldamento del telaio (a seconda del modello)
- 7 Tasto livello di refrigerazione
- 8 Indicazione livello di refrigerazione
- 9 Tasto luminoso Guasto/Reset per funzionamento a gas



- ▷ Se il frigorifero deve essere azionato a gas: Aprire la valvola principale di arresto della bombola del gas e il rubinetto di arresto del gas "Frigorifero".

Accensione: ■ Premere il tasto On/Off (Fig. 248,1) per circa 2 secondi. Il frigorifero si accende e viene visualizzato l'ultima modalità di funzionamento selezionata.

Selezione della modalità di funzionamento: ■ Premere il tasto luminoso per il tipo di funzionamento desiderato (Fig. 248,2 - 4) o la modalità automatica "AES" (Fig. 248,5) (solo per versione AES).

Nella versione AES la selezione dell'energia è automatica e dipende dalla disponibilità delle fonti di energia, nell'ordine seguente:

- 12 V da pannello solare (accessorio opzionale)
- Tensione alternata a 230 V
- Tensione continua a 12 V
- Gas

Regolazione della temperatura di refrigerazione: ■ Regolare la temperatura di refrigerazione con il tasto di del livello di refrigerazione (Fig. 248,7). L'indicazione del livello di refrigerazione (Fig. 248,8) mostra la regolazione sul termostato.

Spegnimento: ■ Premere il tasto On/Off (Fig. 248,1) per circa 2 secondi.
 ■ Se il frigorifero è stato azionato a gas: Chiudere il rubinetto di arresto del gas "Frigorifero" e la valvola principale di arresto della bombola del gas.

Regolazione della temperatura di refrigerazione

Dopo l'accensione il frigorifero seleziona automaticamente la regolazione intermedia del termostato. Questa regolazione può essere modificata manualmente tramite il tasto del livello di refrigerazione (Fig. 248,7). Ci vogliono alcune ore prima che il frigorifero raggiunga la temperatura normale di esercizio. Quando si commuta a un'altra modalità di funzionamento, la regolazione sul termostato viene mantenuta.

Riscaldamento del telaio (a seconda del modello)

Nel caso di temperature esterne ed umidità dell'aria elevate è possibile che si formino gocce d'acqua sul telaio in metallo del vano congelatore. Per prevenire la possibile corrosione, il vano congelatore deve essere dotato di un riscaldamento del telaio.



- ▷ Quando il riscaldamento del telaio è acceso, consuma circa 4 Watt, anche in funzionamento a gas. Per evitare che la batteria dell'abitacolo si scarichi, non azionare il riscaldamento del telaio in funzionamento continuo nella modalità a gas, oppure spegnere il riscaldamento del telaio.

Per il riscaldamento del telaio si possono selezionare i seguenti valori per la durata di esercizio:

- 2 ore
- 5 ore
- Funzionamento continuo (inserito per 30 minuti, poi inserito lentamente ad intervalli di 5 minuti e disinserito per 5 minuti)

Regolazione della durata di esercizio:

- Accendere il riscaldamento del telaio per 2 ore: Premere una volta il tasto luminoso per il riscaldamento del telaio (Fig. 248,6). Sull'indicazione del livello di refrigerazione (Fig. 248,8) si accende una barra.
- Accendere il riscaldamento del telaio per 5 ore: Premere due volte il tasto luminoso per il riscaldamento del telaio (Fig. 248,6). Sull'indicazione del livello di refrigerazione (Fig. 248,8) si accendono due barre.
- Regolazione del riscaldamento del telaio ad esercizio continuo: Premere tre volte il tasto luminoso per il riscaldamento del telaio (Fig. 248,6). Sull'indicazione del livello di refrigerazione (Fig. 248,8) si accendono tre barre.

L'indicazione del livello di refrigerazione (Fig. 248,8) indica per alcuni secondi la durata di esercizio del riscaldamento del telaio.

Funzioni supplementari

Se dopo l'accensione o dopo la regolazione non viene premuto nessun altro tasto, dopo pochi secondi la luminosità dell'indicazione si riduce. Se viene premuto un tasto, l'indicazione si illumina nuovamente. Una nuova pressione attiva una funzione desiderata.

Nella modalità automatica (solo versione AES), vengono visualizzati "AES" e il tipo di energia attualmente in uso.

Se la porta del frigorifero rimane aperta per più di 2 minuti, viene emesso un segnale acustico.

In caso di guasto, il tasto luminoso Guasto (Fig. 248,9) lampeggia. Lampeggia inoltre uno dei tasti luminosi della modalità di funzionamento o l'indicazione del livello di refrigerazione. Viene emesso anche un segnale acustico. Per le note sulla visualizzazione degli errori e la loro eliminazione, vedi capitolo 15.



- ▷ Dopo aver eliminato un guasto del funzionamento a gas, premere il tasto luminoso Reset (Fig. 248,9).
- ▷ Per ulteriori informazioni consultare le istruzioni per l'uso separate "Frigorifero".

10.6.3 Thetford N3000 E/A

A seconda della dotazione, sono montate versioni diverse di frigorifero.

Versione Thetford N3000 E

Sistema manuale di selezione di energia, accensione automatica

Versione Thetford N3000 A

Sistema manuale e automatico di selezione di energia, accensione automatica

Modalità di funzionamento

Il frigorifero è caratterizzato da 3 modalità di funzionamento:

- Funzionamento a 230 V
- Funzionamento a 12 V
- Funzionamento a gas



- ▷ Il frigorifero necessita sempre di una tensione di controllo di 12 V, a prescindere dal tipo di energia con cui viene alimentato. La tensione di controllo è presente non appena viene attivata la centralina elettrica. In questo modo la corrente di riposo scorre sempre anche quando il frigorifero è spento. In caso di un periodo di fermo temporaneo spegnere sempre la centralina elettrica.
- ▷ Chiudere il rubinetto di arresto del gas "Frigorifero" quando il frigorifero funziona elettricamente.

Funzionamento a 230 V

Il frigorifero è azionato da una rete elettrica esterna.

Funzionamento a 12 V

Il frigorifero è azionato dalla batteria della motrice.



- ▷ Nella modalità automatica, il funzionamento a 12 V può essere selezionato solo con motore del veicolo in moto.

Funzionamento a gas

Il frigorifero è azionato a gas mediante una bombola del gas collegata.



- ▷ Se si utilizza gas per auto, è necessario utilizzare un filtro. Il filtro deve essere installato da un tecnico qualificato.

Commutazione delle fonti di energia

Nella commutazione delle diverse fonti di energia, nella versione con selezione automatica dell'energia sono intenzionalmente previsti dei ritardi. Dopo essere passati ad una nuova fonte di energia, pertanto, il frigorifero non è quindi subito pronto per l'uso. Nella commutazione da funzionamento a 12 V a funzionamento a gas, il ritardo è di 15 minuti. In questo modo si evita che, durante brevi soste del veicolo (ad es. per il rifornimento di carburante), il frigorifero passi subito al funzionamento a gas.

Sosta per rifornimento carburante



- ▶ Nelle aree di servizio è vietato l'uso di impianti a fiamma viva. Se durante la marcia il frigorifero era stato regolato manualmente al funzionamento a gas: Spegnerlo nella zona della stazione di servizio, oppure commutare al funzionamento a 12 V.
- Se durante la marcia il frigorifero era stato azionato in modalità automatica (solo per versione con sistema automatico di selezione di energia) e la sosta per il rifornimento di carburante è durata più di 15 minuti: Spegnerlo. Il sistema automatico di selezione di energia commuta automaticamente al funzionamento a gas 15 minuti dopo che il motore del veicolo è stato spento.

Dispositivo di sicurezza

Selezionando il funzionamento a gas, il dispositivo di sicurezza si apre automaticamente, così che il gas possa fluire al bruciatore. Contemporaneamente si inserisce l'accenditore elettronico. Se la fiamma del gas si spegne, p. es. a causa di un colpo di vento, l'accenditore viene subito azionato riaccendendo il gas.

Comando

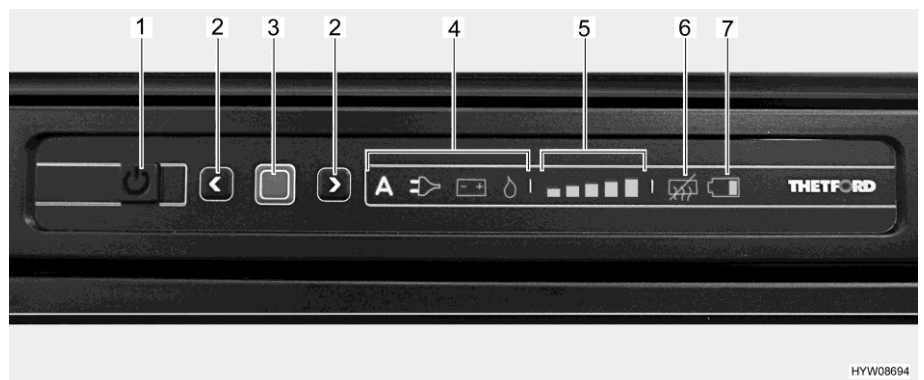

Fig. 249 Quadro comandi LED (frigorifero Thetford)

- 1 Tasto On/Off
- 2 Tasto freccia
- 3 Tasto di conferma
- 4 Indicatore della modalità di funzionamento ("A" non è presente in tutti i modelli)
- 5 Indicazione livello di refrigerazione
- 6 Indicazione di assenza della funzione anti-condensa
- 7 Indicazione di batteria scarica (non attiva)



- ▷ Se il frigorifero deve essere azionato a gas: Aprire la valvola principale di arresto della bombola del gas e il rubinetto di arresto del gas "Frigorifero".

Accensione:

- Premere il tasto On/Off (Fig. 249,1) per 1 secondo. Il tasto si illumina di verde. Dopo circa 10 secondi, l'indicatore viene attenuato per risparmiare energia.
- Premere il tasto di conferma (Fig. 249,3). Viene visualizzata l'ultima modalità di funzionamento selezionata.

Selezione della modalità di funzionamento:

- Premere il tasto di conferma (Fig. 249,3) per circa 2 secondi. I simboli della modalità di funzionamento lampeggiano.
- Selezione manuale dell'energia: Selezionare le fonti di energia desiderate con i tasti freccia (Fig. 249,2).
- Sistema automatico di selezione di energia (solo per modelli con selezione automatica dell'energia): Selezionare la modalità di funzionamento "A" con i tasti freccia (Fig. 249,2).
- Confermare la scelta con il tasto di conferma (Fig. 249,3).

Nella versione con sistema automatico di selezione di energia la selezione dell'energia dipende dalla disponibilità delle fonti di energia e avviene nell'ordine seguente:

- Tensione alternata a 230 V
- Tensione continua a 12 V
- Gas

Regolazione della temperatura di refrigerazione:

- Premere il tasto di conferma (Fig. 249,3) per circa 2 secondi. I simboli della modalità di funzionamento lampeggiano.
- Premere nuovamente il tasto di conferma (Fig. 249,3). L'indicatore del livello di refrigerazione (Fig. 249,5) lampeggia.
- Per modificare l'impostazione, premere i tasti freccia (Fig. 249,2) fino a visualizzare l'impostazione desiderata.
- Confermare la scelta con il tasto di conferma (Fig. 249,3).

Spegnimento:

- Premere il tasto On/Off (Fig. 249,1) per circa 2 secondi. Tutte le spie si spengono. Il frigorifero è spento.
- Se il frigorifero è stato azionato a gas: Chiudere il rubinetto di arresto del gas "Frigorifero" e la valvola principale di arresto della bombola del gas.

Regolazione della temperatura di refrigerazione

Dopo l'accensione il frigorifero seleziona automaticamente la regolazione del termostato selezionata per ultima. Questa impostazione può essere modificata manualmente con i tasti freccia (Fig. 249,2). Ci vogliono alcune ore prima che il frigorifero raggiunga la temperatura normale di esercizio. Quando si commuta a un'altra modalità di funzionamento, la regolazione sul termostato viene mantenuta.

Funzioni supplementari

Se le spie della centralina di controllo lampeggiano, significa che è presente un guasto. Per le note sull'eliminazione degli errori, vedi capitolo 15.



- ▷ Per ulteriori informazioni consultare le istruzioni per l'uso separate "Frigorifero".

10.6.4 Thetford N97

Il frigorifero è dotato di un sistema SES (Smart-Energy-System). Il frigorifero dispone di un sistema manuale e automatico di selezione di energia e di un'accensione automatica.

Modalità di funzionamento

Il frigorifero è caratterizzato da 3 modalità di funzionamento:

- Funzionamento a 230 V
- Funzionamento a 12 V
- Funzionamento a gas



- ▷ Il frigorifero necessita sempre di una tensione di controllo di 12 V, a prescindere dal tipo di energia con cui viene alimentato. La tensione di controllo è presente non appena viene attivata la centralina elettrica. In questo modo la corrente di riposo scorre sempre anche quando il frigorifero è spento. In caso di un periodo di fermo temporaneo spegnere sempre la centralina elettrica.
- ▷ Chiudere il rubinetto di arresto del gas "Frigorifero" quando il frigorifero funziona elettricamente.

Funzionamento a 230 V

Il frigorifero è azionato da una rete elettrica esterna.

Funzionamento a 12 V



Il frigorifero è azionato dalla batteria della motrice.

- ▷ Nella modalità automatica, il funzionamento a 12 V può essere selezionato solo con motore del veicolo in moto.

Funzionamento a gas



Il frigorifero è azionato a gas mediante una bombola del gas collegata.

- ▷ Se si utilizza gas per auto, è necessario utilizzare un filtro. Il filtro deve essere installato da un tecnico qualificato.

Commutazione delle fonti di energia

Nella commutazione delle diverse fonti di energia, nella versione con selezione automatica dell'energia sono intenzionalmente previsti dei ritardi. Dopo essere passati ad una nuova fonte di energia, pertanto, il frigorifero non è quindi subito pronto per l'uso. Nella commutazione da funzionamento a 12 V a - funzionamento a gas, il ritardo è di 15 minuti. In questo modo si evita che, durante brevi soste del veicolo (ad es. per il rifornimento di carburante), il frigorifero passi subito al funzionamento a gas.

Sosta per rifornimento carburante



- ▶ Nelle aree di servizio è vietato l'uso di impianti a fiamma viva. Se durante la marcia il frigorifero era stato regolato manualmente al funzionamento a gas: Spegnerlo nella zona della stazione di servizio, oppure commutare al funzionamento a 12 V.
- Se durante la marcia il frigorifero era stato azionato in modalità automatica e la sosta per il rifornimento di carburante è durata più di 15 minuti: Spegnerlo. Il sistema automatico di selezione di energia commuta automaticamente al funzionamento a gas 15 minuti dopo che il motore del veicolo è stato spento.

Dispositivo di sicurezza

Selezionando il funzionamento a gas, il dispositivo di sicurezza si apre automaticamente, così che il gas possa fluire al bruciatore. Contemporaneamente si inserisce l'accenditore elettronico. Se la fiamma del gas si spegne, p. es. a causa di un colpo di vento, l'accenditore viene subito azionato riaccendendo il gas.

Comando

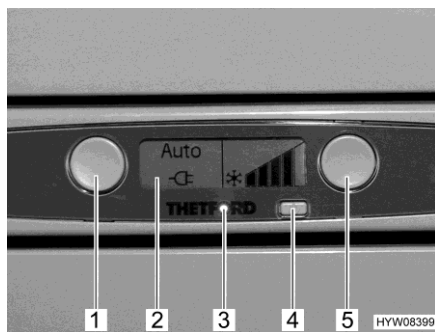

- 1 Tasto della modalità di funzionamento
- 2 Display
- 3 Indicazione di funzionamento (LED blu)
- 4 Tasto On/Off
- 5 Tasto livello di refrigerazione

Fig. 250 Frigorifero Thetford N97



- ▷ Se il frigorifero deve essere azionato a gas: Aprire la valvola principale di arresto della bombola del gas e il rubinetto di arresto del gas "Frigorifero".

Accensione:

- Premere il tasto On/Off (Fig. 250,4). L'indicazione di funzionamento (Fig. 250,3) si accende. Il frigorifero si accende, il display LCD visualizza le ultime impostazioni definite. L'illuminazione del display si spegne dopo 10 secondi.

Selezione della fonte di energia:

- Selezione manuale dell'energia: Selezionare la fonte di energia desiderata con il tasto Modalità di funzionamento (Fig. 250,1). Sul display LCD sarà visualizzata la modalità di funzionamento selezionata. L'indicazione si spegne dopo 10 secondi.
- Selezione automatica della fonte di energia: Selezionare la funzione AUTO con il tasto della modalità di funzionamento (Fig. 250,1). Sul display LCD saranno visualizzate la funzione AUTO e la modalità di funzionamento attuale. L'illuminazione del display si spegne dopo 10 secondi.

La selezione automatica dell'energia dipende dalla disponibilità delle fonti di energia e avviene nell'ordine seguente:

- Tensione alternata a 230 V
- Tensione continua a 12 V
- Gas

Regolazione della temperatura di refrigerazione:

- Regolare la potenza refrigerante desiderata premendo il tasto del livello di refrigerazione (Fig. 250,5). Sul display LCD sarà visualizzata la potenza refrigerante selezionata. L'illuminazione del display si spegne dopo 10 secondi.

Spegnimento:

- Premere il tasto On/Off (Fig. 250,4).
- Se il frigorifero è stato azionato a gas: Chiudere il rubinetto di arresto del gas "Frigorifero" e la valvola principale della bombola del gas.

Funzioni supplementari

In presenza di un guasto, l'indicazione di funzionamento (Fig. 250,3) accanto al tasto On/Off (Fig. 250,4) lampeggia. Sul display (Fig. 250,2) compare anche un codice di errore. Per le note sull'eliminazione degli errori, vedi capitolo 15.



- ▷ Per ulteriori informazioni consultare le istruzioni per l'uso separate "Frigorifero".

10.6.5 Bloccaggio della porta del frigorifero

A seconda del modello, il frigorifero è dotato di un vano congelatore separato. I dati contenuti in questo paragrafo valgono anche per lo sportello del vano congelatore.



- ▷ Durante il viaggio la porta del frigorifero deve essere sempre ben chiusa e bloccata in posizione chiusa.



- ▷ Quando il frigorifero è spento, bloccare la porta del frigorifero in posizione di ricircolo d'aria. È possibile così evitare la formazione di muffa.

La porta del frigorifero può essere arrestata in due posizioni diverse:

- Porta del frigorifero chiusa, a veicolo in marcia e frigorifero in uso
- Porta del frigorifero socchiusa per consentire l'aerazione, a frigorifero spento

Serie Dometic 8

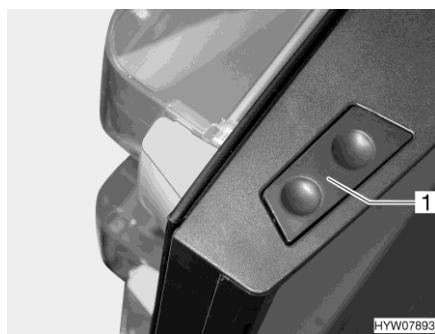

Fig. 251 Tasto di sblocco (porta del frigorifero, serie Dometic 8)

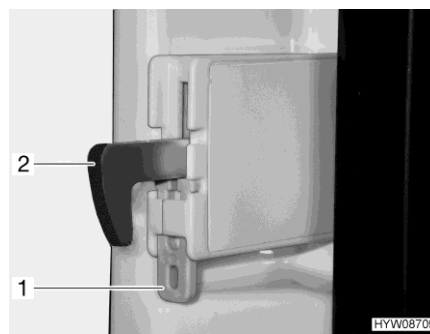

Fig. 252 Dispositivo di fissaggio (gancio di bloccaggio)

- Apertura:** ■ Premere il tasto di sblocco (Fig. 251,1) e aprire la porta del frigorifero.
- Chiusura:** ■ Chiudere la porta del frigorifero. Il gancio di bloccaggio scatta in posizione.

Dopo aver collocato il veicolo, si può fissare il gancio di bloccaggio. La porta del frigorifero potrà poi essere aperta senza dover premere il tasto di sblocco.

- Fissaggio del gancio di bloccaggio:** ■ Spingere il dispositivo di fissaggio (Fig. 252,1) verso l'alto. Spingere il gancio di bloccaggio (Fig. 252,2) verso l'alto, disinserendolo.
- Sblocco del gancio di bloccaggio:** ■ Spingere il gancio di bloccaggio (Fig. 252,2) verso il basso. Il gancio di bloccaggio è di nuovo inserito.

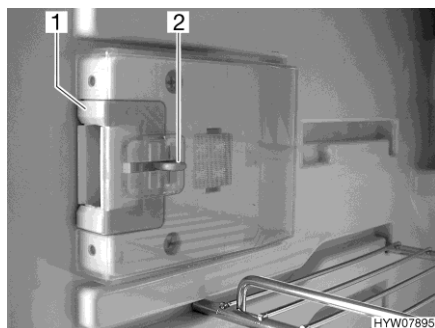

Fig. 253 Dispositivo di chiusura (posizione normale)

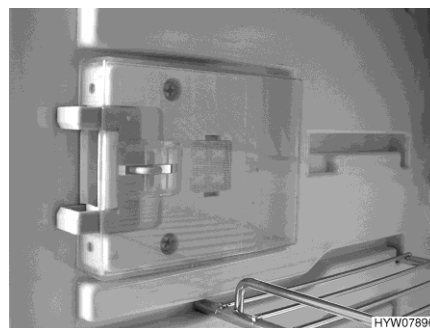

Fig. 254 Dispositivo di chiusura (posizione di ricircolo d'aria)

- Arresto in posizione di ricircolo d'aria:** ■ Aprire la porta del frigorifero.
- Premere il dispositivo di sblocco (Fig. 253,2).
- Spingere il dispositivo di chiusura (Fig. 253,1) in avanti (Fig. 254).

Quando verrà chiusa, la porta del frigorifero rimarrà ferma in posizione socchiusa, lasciando una fessura.

Serie Dometic 9 Il frigorifero viene aperto e chiuso tramite la maniglia (Fig. 255,1) presente sulla porta.

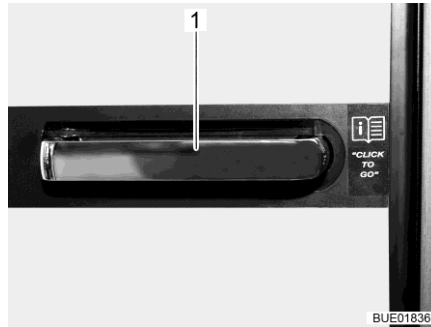

Fig. 255 Maniglia della porta del frigorifero

Posizione di ricircolo d'aria La porta del frigorifero può essere arrestata tramite una staffa girevole in posizione di ricircolo d'aria.

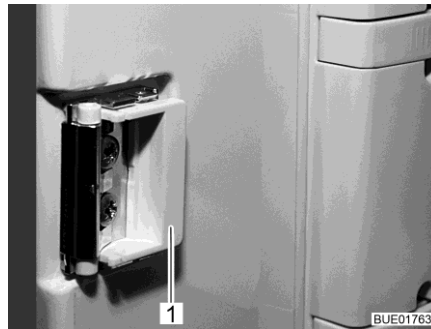

Fig. 256 Dispositivo di chiusura in posizione normale



Fig. 257 Dispositivo di chiusura in posizione di ricircolo d'aria

- Bloccaggio:**
- Aprire la porta del frigorifero.
 - Ruotare la staffa (Fig. 256,1) in avanti (Fig. 257).

Quando verrà chiusa, la porta del frigorifero rimarrà ferma in posizione socchiusa, lasciando una fessura.

- Thetford** Il frigorifero viene aperto e chiuso tramite la maniglia presente sulla porta.
- Apertura:** ■ Spingere di lato la maniglia, tenerla premuta e aprire la porta del frigorifero.
- Chiusura:** ■ Chiudere la porta del frigorifero. Il gancio di bloccaggio scatta in posizione.

Posizione di ricircolo d'aria La porta del frigorifero può essere arrestata tramite una staffa girevole in posizione di ricircolo d'aria.



Fig. 258 Dispositivo di chiusura in posizione normale



Fig. 259 Dispositivo di chiusura in posizione di ricircolo d'aria

- Bloccaggio:** ■ Aprire la porta del frigorifero.
- Ruotare la staffa (Fig. 258,1) in avanti (Fig. 259).

Quando verrà chiusa, la porta del frigorifero rimarrà ferma in posizione socchiusa, lasciando una fessura.

Panoramica del capitolo

Questo capitolo contiene indicazioni sui dispositivi igienico-sanitari nel veicolo.

11.1 Alimentazione idrica, note generali



- ▶ Riempire il serbatoio dell'acqua soltanto da impianti di alimentazione che possono provare la qualità dell'acqua potabile.
- ▶ Per riempire utilizzare solo tubi o recipienti che sono omologati per l'acqua potabile.
- ▶ Sciacquare accuratamente con acqua potabile il tubo di riempimento o il contenitore prima di utilizzarli (2 o 3 volte la quantità della capacità).
- ▶ Svuotare completamente il tubo o il recipiente dopo l'uso e chiudere le aperture del tubo di riempimento o del contenitore.
- ▶ Dopo poco tempo l'acqua presente nel serbatoio dell'acqua o nelle tubature diventa imbevibile. Pulire pertanto accuratamente le tubature e il serbatoio dell'acqua prima di ogni utilizzo del veicolo. Dopo aver utilizzato il veicolo svuotare completamente il serbatoio dell'acqua e le tubature.
- ▶ In caso di periodi di inattività di oltre una settimana, disinfettare l'impianto idrico prima di utilizzare il veicolo (vedi capitolo 12).



- ▷ Se il veicolo non viene utilizzato per vari giorni o non viene riscaldato in caso di pericolo di gelo, svuotare l'intero impianto idrico. Assicurarsi che la pompa dell'acqua sia disinserita sul pannello di controllo. Altrimenti, la pompa dell'acqua può surriscaldarsi e danneggiarsi. Lasciare aperti i rubinetti dell'acqua in posizione centrale. Lasciare aperti tutti i rubinetti di scarico. In questo modo si evitano danni a causa del gelo agli apparecchi montati e al veicolo e depositi negli elementi costruttivi acquiferi.
- ▷ Se manca l'acqua, la pompa dell'acqua può surriscaldarsi e danneggiarsi dopo al più tardi un minuto. Non far mai funzionare la pompa dell'acqua quando il serbatoio dell'acqua è vuoto.

Il veicolo è equipaggiato con un serbatoio incorporato per l'acqua. Una pompa elettrica pompa l'acqua ai singoli punti di presa. Aprendo un rubinetto dell'acqua si accende automaticamente la pompa dell'acqua che trasporta l'acqua al punto di erogazione.

Il serbatoio delle acque grigie raccoglie le acque grigie. Sul pannello di controllo è possibile visualizzare il livello del serbatoio delle acque grigie.



- ▷ Prima di poter utilizzare le rubinetterie dell'acqua, è necessario inserire l'alimentazione a 12 V sul pannello di controllo. In caso contrario la pompa dell'acqua non funziona.
- ▷ Quando il serbatoio dell'acqua viene riempito per la prima volta, sul fondo della pompa può formarsi una bolla d'aria. Questa bolla d'aria causa difficoltà nell'aspirazione dell'acqua. Scuotere energicamente la pompa dell'acqua su e giù nell'acqua.

11.2 Impianto idrico

11.2.1 Serbatoio dell'acqua



- ▷ Il serbatoio dell'acqua contiene 110 litri (Travel Van) o 120 litri (altri modelli). Per il veicolo in marcia, la capienza è però limitata a 20 l per motivi di carico utile (dispositivo di troppo-pieno installato). Il pannello di controllo non è regolato per questa capienza. L'indicatore sul pannello segnala l'effettivo livello di riempimento nel serbatoio dell'acqua.

In caso di bisogno o se è disponibile un carico rimanente sufficientemente grande, il serbatoio dell'acqua può essere riempito fino alla sua capienza effettiva. A questo scopo chiudere il dispositivo di troppo-pieno. La maniglia girevole si trova sul serbatoio dell'acqua.

11.2.2 Bocchettone di riempimento dell'acqua potabile

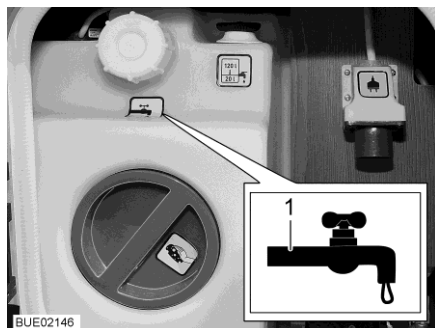

Fig. 260 Coperchio per bocchettone di riempimento dell'acqua potabile (unità di servizio)

L'unità di alimentazione centrale (unità di servizio) è collocata dietro a uno sportello esterno nella parte sinistra del veicolo.

Il bocchettone di riempimento dell'acqua potabile è contrassegnato dal simbolo "☰" (Fig. 260,1).

11.2.3 Riempimento dell'impianto idrico



- ▶ Quando si riempie il serbatoio dell'acqua, rispettare il carico massimo tecnicamente ammesso del veicolo. Quando il serbatoio dell'acqua è pieno, è necessario ridurre il bagaglio in modo corrispondente.



- ▷ Se manca l'acqua, la pompa dell'acqua può surriscaldarsi e danneggiarsi. Non far mai funzionare la pompa dell'acqua quando il serbatoio dell'acqua è vuoto.



- ▷ L'impianto Truma (riscaldamento/boiler) è dotato di una valvola di sicurezza/di scarico e, a seconda del modello, di uno o due rubinetti di scarico per lo svuotamento.
- ▷ L'impianto Alde (riscaldamento/boiler) è dotato, a seconda del modello, di uno o due rubinetti di scarico per lo svuotamento.
- ▷ Mentre si riempie il serbatoio dell'acqua, è possibile controllare la quantità dell'acqua sul pannello di controllo.

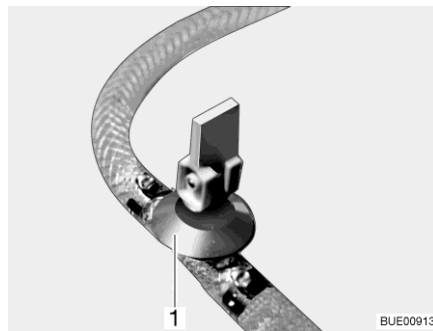

Fig. 261 Rubinetto di scarico (con leva a bilanciere)

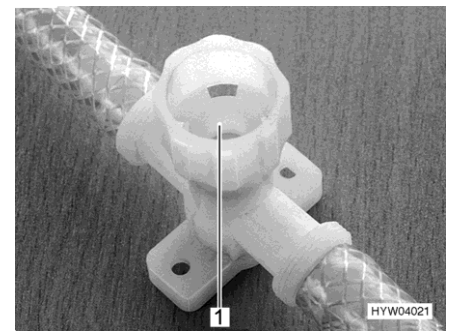

Fig. 262 Rubinetto di scarico (con tappo a vite)

- Sistemare il veicolo in posizione orizzontale.
- Accendere l'alimentazione a 12 V sul pannello di controllo.
- Eventualmente inserire la pompa dell'acqua sul pannello di controllo.
- Pulire o disinfettare l'impianto idrico.
- Chiudere tutti i rubinetti di scarico. Mettere la leva a bilanciere del rubinetto di scarico (Fig. 261,1) orizzontale o chiudere il coperchio del rubinetto di scarico (Fig. 262,1) in senso orario.

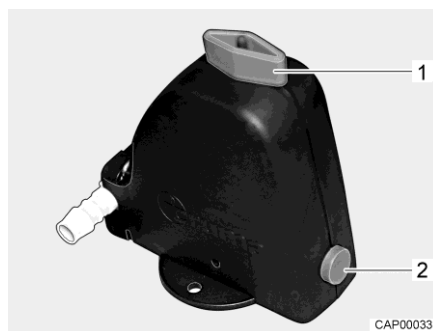

Fig. 263 Valvola di sicurezza/di scarico (Truma)

- Chiudere la valvola di sicurezza/di scarico (Truma). A tal fine ruotare la manopola (Fig. 263,1) verticalmente rispetto alla valvola di sicurezza/di scarico e premere verso l'interno il bottone automatico (Fig. 263,2). Con temperature inferiori a 6 °C non è possibile chiudere la valvola di sicurezza/di scarico. Per questo motivo è necessario inserire il riscaldamento dell'abitacolo ed aspettare che la temperatura della valvola di sicurezza/di scarico salga sopra gli 6 °C.
- Chiudere l'apertura di scarico del serbatoio dell'acqua.

- Chiudere tutti i rubinetti dell'acqua.
- Aprire il bocchettone di riempimento dell'acqua potabile posto sulla parete esterna del veicolo.

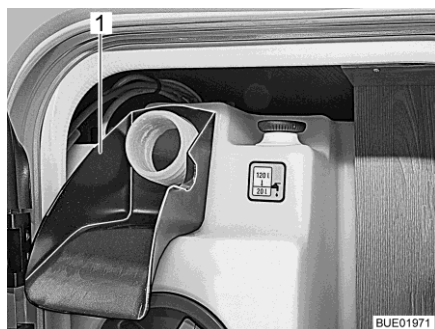

Fig. 264 Ausilio per il riempimento

- Infilare l'ausilio per il riempimento (Fig. 264,1) sul bocchettone di riempimento dell'acqua potabile.
- Riempire il serbatoio dell'acqua con acqua potabile. Per riempire servirsi di una gomma, di una tanica dell'acqua con imbuto o di apparecchiature simili.
- Posizionare tutti i rubinetti dell'acqua su "Caldo" e aprirli. La pompa dell'acqua si inserisce. Tutte le tubature di acqua calda si riempiono di acqua.
- Lasciare aperti i rubinetti dell'acqua fino a che l'acqua fuoriesce senza bolle d'aria. Solo in questo modo è assicurato che il boiler sia pieno di acqua.
- Posizionare tutti i rubinetti dell'acqua su "Freddo" e lasciarli aperti. Tutte le tubature di acqua fredda si riempiono di acqua.
- Lasciare aperti i rubinetti dell'acqua fino a che l'acqua fuoriesce senza bolle d'aria.
- Chiudere tutti i rubinetti dell'acqua.
- Rimuovere l'ausilio per il riempimento e chiudere il bocchettone di riempimento dell'acqua potabile.
- Controllare sul serbatoio dell'acqua che il coperchio sia chiuso ermeticamente.

Ubicazione dei rubinetti di scarico e della valvola di sicurezza/di scarico

Vedi capitolo 17.

11.2.4 Rabbocco dell'acqua



► Quando si riempie il serbatoio dell'acqua, rispettare il carico massimo tecnicamente ammesso del veicolo. Quando il serbatoio dell'acqua è pieno, è necessario ridurre il bagaglio in modo corrispondente.

- Aprire il bocchettone di riempimento dell'acqua potabile.
- Riempire il serbatoio dell'acqua con acqua potabile. Per riempire servirsi di una gomma, di una tanica dell'acqua con imbuto o di apparecchiature simili.
- Chiudere il bocchettone di riempimento dell'acqua potabile.

11.2.5 Chiusura/apertura del dispositivo di troppo-pieno



► Quando si riempie il serbatoio dell'acqua, rispettare il carico massimo tecnicamente ammesso del veicolo. Quando il serbatoio dell'acqua è pieno, è necessario ridurre il bagaglio in modo corrispondente.



Fig. 265 Serbatoio dell'acqua (unità di alimentazione centrale)

- Chiusura:**
- Sul serbatoio dell'acqua, ruotare la maniglia girevole (Fig. 265,1) in senso orario fino all'arresto.
 - Riempire il serbatoio dell'acqua con acqua potabile.
- Apertura:**
- Sul serbatoio dell'acqua, ruotare la maniglia girevole (Fig. 265,1) in senso antiorario fino all'arresto. L'acqua fuoriesce fino a 20 litri.

11.2.6 Scarico dell'acqua (maniglia girevole con dispositivo di troppo-pieno)



Fig. 266 Serbatoio dell'acqua (unità di alimentazione centrale)

- Sul serbatoio dell'acqua ruotare la maniglia girevole (Fig. 266,1) in senso antiorario, oltre la resistenza verso l'esterno fino all'arresto, per aprire completamente l'apertura di scarico.

11.2.7 Svuotamento dell'impianto idrico



- ▷ Se il veicolo non viene utilizzato per vari giorni o non viene riscaldato in caso di pericolo di gelo, svuotare l'intero impianto idrico. Assicurarsi che la pompa dell'acqua sia disinserita sul pannello di controllo. Altrimenti, la pompa dell'acqua può surriscaldarsi e danneggiarsi. Lasciare aperti i rubinetti dell'acqua in posizione centrale. Lasciare aperti la valvola di sicurezza/di scarico (se presente) e tutti i rubinetti di scarico. In questo modo si evitano danni a causa del gelo agli apparecchi montati e al veicolo e depositi negli elementi costruttivi acquiferi.
- ▷ Se la pompa dell'acqua può essere spenta tramite il pannello di controllo, prima di svuotare l'impianto idrico spegnere sempre la pompa dell'acqua sul pannello di controllo. Altrimenti la pompa dell'acqua rimane in funzione finché non si surriscalda o la batteria si scarica.



- ▷ L'impianto Truma (riscaldamento/boiler) è dotato di una valvola di sicurezza/di scarico e, a seconda del modello, di uno o due rubinetti di scarico per lo svuotamento.
- ▷ L'impianto Alde (riscaldamento/boiler) è dotato, a seconda del modello, di uno o due rubinetti di scarico per lo svuotamento.

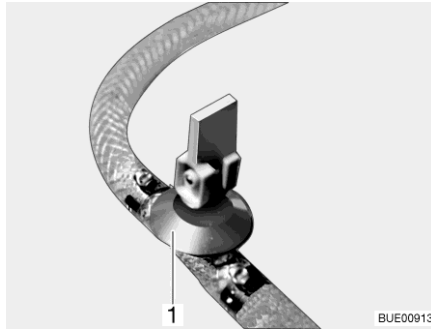

Fig. 267 Rubinetto di scarico (con leva a bilanciere)

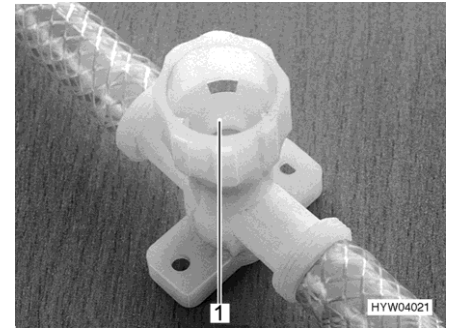

Fig. 268 Rubinetto di scarico (con tappo a vite)

Per svuotare e aerare adeguatamente l'impianto idrico, procedere come segue. Ciò evita danni provocati dal gelo:

- Sistemare il veicolo in posizione orizzontale.
- Disinserire la pompa dell'acqua sul pannello di controllo.
- Spegnerne l'alimentazione a 12 V sul pannello di controllo.
- Interrompere il funzionamento del boiler (vedi paragrafo 10.2).
- Aprire tutti i rubinetti di scarico. Mettere la leva a bilanciere del rubinetto di scarico (Fig. 267,1) in posizione verticale o chiudere il coperchio del rubinetto di scarico (Fig. 268,1) in senso antiorario.

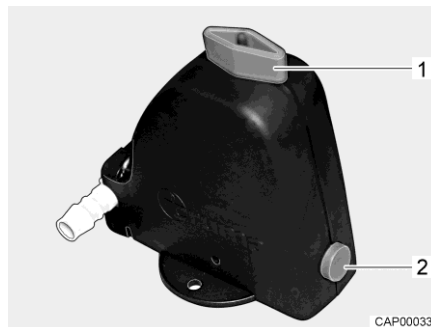

Fig. 269 Valvola di sicurezza/di scarico (Truma)

- Aprire la valvola di sicurezza/di scarico (Truma). A tal fine ruotare la manopola (Fig. 269,1) nel senso della lunghezza della valvola di sicurezza/di scarico. Il bottone automatico (Fig. 269,2) scatta all'infuori.
- Aprire lo scarico del serbatoio dell'acqua.
- Aprire tutti i rubinetti dell'acqua e impostare sulla posizione centrale.
- Agganciare il diffusore della doccia in alto in posizione doccia.
- Avvitare l'anello di chiusura sul serbatoio dell'acqua.
- Estrarre la pompa dell'acqua (fissata al coperchio), fintanto che i cavi di allacciamento lo permettono.
- Tenere in alto la pompa dell'acqua sino a che le tubature dell'acqua sono completamente vuote.
- Verificare che il serbatoio dell'acqua sia completamente vuoto.
- Posizionare il diffusore della doccia nella vasca della doccia.

- Rimuovere l'acqua residua che si trova ancora nelle tubature dell'acqua soffiando (max. 0,5 bar). Staccare la tubatura dell'acqua dalla pompa dell'acqua e soffiare all'interno della tubatura dell'acqua in direzione delle utenze.
- Svuotare il serbatoio delle acque grigie. Rispettare le istruzioni ambientali illustrate in questo capitolo.
- Svuotare la cassetta della toilette o il serbatoio fecale. Rispettare le istruzioni ambientali illustrate in questo capitolo.
- Pulire il serbatoio dell'acqua e risciacquare bene.
- Lasciar asciugare l'impianto idrico il più a lungo possibile.
- Dopo aver svuotato l'impianto, lasciare aperti tutti i rubinetti dell'acqua in posizione centrale.
- Lasciare aperti tutti i rubinetti di scarico.

Ubicazione dei rubinetti di scarico e della valvola di sicurezza/di scarico

Vedi capitolo 17.

11.3 Impianto delle acque grigie



- ▷ Non versare mai acqua bollente direttamente nello scarico del lavello. L'acqua bollente può causare delle deformazioni o delle perdite di tenuta nel sistema di scarico delle acque grigie.



- ▷ Svuotare il serbatoio delle acque grigie solo nei punti di smaltimento appositamente previsti nelle stazioni di smaltimento dei campeggi o nelle aree di stazionamento.

11.3.1 Scarico delle acque grigie



- ▷ In caso di pericolo di gelo svuotare il serbatoio delle acque grigie e lasciare aperto il rubinetto di scarico.



- ▷ Se possibile, per scaricare le acque grigie collocare obliquamente il veicolo.



Fig. 270 Simbolo Rubinetto di scarico

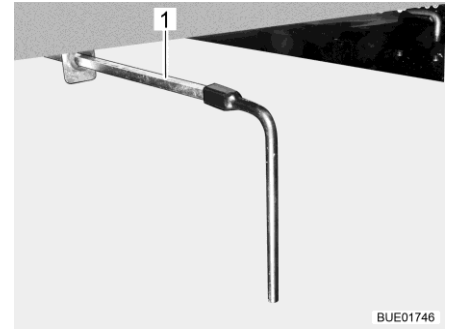

Fig. 271 Rubinetto di scarico

Il serbatoio delle acque grigie si trova nella parte inferiore e centrale del veicolo.

Le acque grigie della cucina e dell'unità di lavaggio defluiscono attraverso tubature di plastica nel serbatoio delle acque grigie.

Il rubinetto di scarico e l'apertura per la pulizia si trovano sul lato inferiore del serbatoio delle acque grigie.

La posizione del rubinetto di scarico è contrassegnata con un simbolo (Fig. 270).

Il serbatoio delle acque grigie ha una capienza di 90 litri.

Svuotamento:

- Posizionare il veicolo in modo che l'apertura di scarico si trovi sopra il dispositivo per lo smaltimento.
- Aprire il rubinetto di scarico. A tale scopo innestare la chiave quadra fornita in dotazione sul perno quadro del rubinetto di scarico (Fig. 271,1).
- Ruotare la chiave quadra di un quarto di giro in senso antiorario. Le acque grigie vengono scaricate.
- Dopo la completa fuoriuscita delle acque grigie, richiudere il rubinetto di scarico. A questo scopo ruotare la chiave quadra di un quarto di giro in senso orario.
- Sfilare e riporre la chiave quadra.

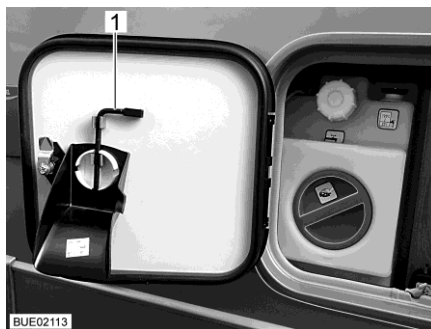

Fig. 272 Sportello di servizio con chiave quadra

Se il veicolo è equipaggiato con un'unità di servizio, la chiave quadra (Fig. 272,1) è fissata sul lato interno dello sportello di servizio.

11.3.2 Riscaldamento per il serbatoio delle acque grigie e per le tubazioni delle acque grigie (accessorio opzionale)

Per impedire il congelamento dell'impianto di scolo delle acque grigie è possibile riscaldare in modo elettrico e separatamente il serbatoio delle acque grigie e le tubazioni delle acque grigie.



- ▷ Per il riscaldamento per il sistema delle acque grigie sono necessari in funzione fino a 250 W. Per questo motivo, collegare il veicolo possibilmente a un'alimentazione a 230 V, quando è in funzione il riscaldamento per il sistema delle acque grigie.

Il riscaldamento delle acque grigie funziona anche quando l'alimentazione a 12 V è disinserita sul pannello di controllo.

Per impedire il congelamento dell'impianto delle acque grigie, a seconda del modello e della dotazione è possibile riscaldare in modo elettrico i seguenti componenti del sistema delle acque grigie:

- Serbatoio delle acque grigie
- Tubazioni delle acque grigie
- Serbatoio delle acque grigie e svuotamento

Con il rispettivo riscaldamento acceso, i sensori di temperatura monitorano la temperatura nel serbatoio delle acque grigie e nelle tubazioni delle acque grigie. Se c'è pericolo di gelo, gli elementi riscaldanti vengono accesi. Se la temperatura sale al di sopra di un valore preimpostato, gli elementi riscaldanti si rispengono.

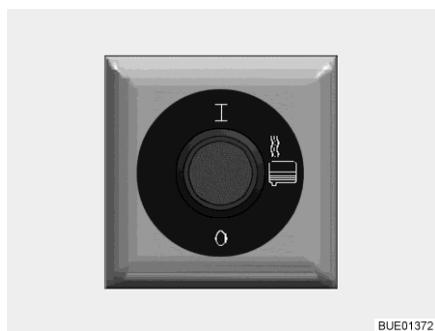

Fig. 273 Interruttore per riscaldamento acque grigie

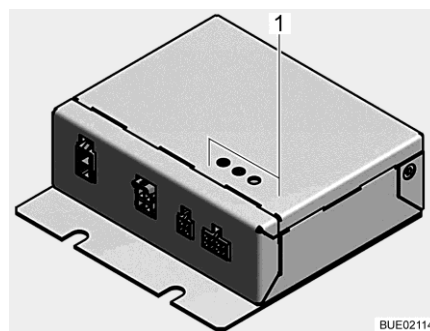

Fig. 274 Apparecchio di controllo per riscaldamento acque grigie

Accensione: ■ Premere l'interruttore (Fig. 273) verso l'alto. Il riscaldamento delle acque grigie è inserito e impedisce che i componenti riscaldati congelino.

Spegnimento: ■ Premere l'interruttore verso il basso.

I tre LED (Fig. 274,1) indicano lo stato dell'apparecchio di controllo per il riscaldamento delle acque grigie:

LED HK 1 acceso	Il circuito di riscaldamento 1 è attivo
LED HK 2 acceso	Il circuito di riscaldamento 2 è attivo
Il LED HK 2 lampeggia ogni 16 secondi	L'apparecchio è in modalità risparmio energetico
Il LED ERR lampeggia	Il comando ha rilevato un errore. Rivolgersi al servizio clienti

11.4 Vano WC



▷ Non riporre nessun peso nella vasca della doccia. La vasca della doccia oppure altri apparecchi igienico-sanitari possono venire danneggiati.



- ▷ Per la ventilazione del vano WC durante e dopo la doccia oppure per asciugare vestiti bagnati, chiudere la porta del vano WC e aprire la finestra o l'oblò del tetto. L'aria può circolare meglio.
- ▷ Quando si fa la doccia, chiudere completamente la tenda per evitare l'infiltrazione di acqua fra la parete del vano doccia e la vasca della doccia.
- ▷ Dopo la doccia pulire la vasca della doccia per eliminare resti di sapone, altrimenti al suo interno con il tempo possono crearsi fessure.
- ▷ Asciugare la doccia dopo il suo uso, per prevenire la formazione di umidità.
- ▷ Ulteriori informazioni relative alla pulizia del vano WC si trovano nel paragrafo 12.2.

11.5 Toilette



- ▷ In caso di pericolo di gelo e con il veicolo non riscaldato, svuotare completamente il serbatoio fecale (cassetta).
- ▷ Non sedersi sul coperchio del WC. Il coperchio non è adatto per sopportare il peso di una persona e si può rompere.
- ▷ Usare per la toilette un prodotto chimico idoneo. L'aerazione elimina solo l'odore ma non i germi e i gas. I germi e i gas intaccano le guarnizioni di gomma.
- ▷ Non svuotare mai i liquidi sanitari direttamente nella vaschetta della toilette.



▷ Per ulteriori informazioni consultare le istruzioni per l'uso separate del produttore dell'apparecchio.



▷ Svuotare il serbatoio fecale (cassetta) solo nei punti di smaltimento appositamente previsti nelle stazioni di smaltimento dei campeggi o nelle aree di stazionamento.

Il risciacquo della toilette avviene direttamente attraverso l'impianto idrico per l'acqua del veicolo.

11.5.1 Preparazione della toilette



► È possibile rimuovere il serbatoio fecale (cassetta) solo se il cursore è chiuso.

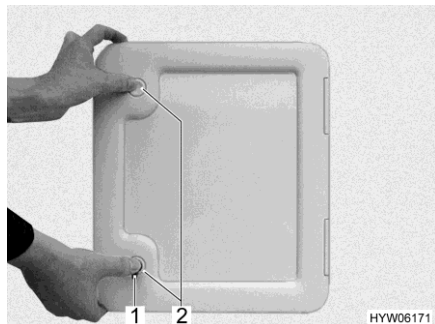

Fig. 275 Sportello per il serbatoio fecale

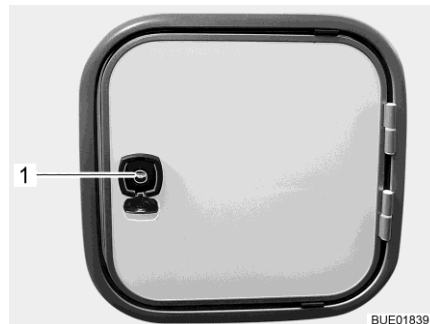

Fig. 276 Sportello per il serbatoio fecale (alternativa)



Fig. 277 Sportello per il serbatoio fecale (alternativa)



Fig. 278 Serbatoio fecale (esempio)

- Aprire lo sportello per il serbatoio fecale all'esterno del veicolo. Inserire la chiave nel cilindro della serratura a pressione (Fig. 275,1, Fig. 276,1 o Fig. 277,1) e ruotare di un quarto di giro.
- Estrarre la chiave.
- Se presenti: Premere contemporaneamente con i pollici entrambe le serrature a pressione (Fig. 275,2 o Fig. 277,2) e aprire lo sportello.
- Tirare la staffa di supporto (Fig. 278,1) verso l'alto e sfilare il serbatoio fecale (Fig. 278,2) diritto fino a battuta.
- Inclinare leggermente il serbatoio fecale e quindi sfilarlo completamente.

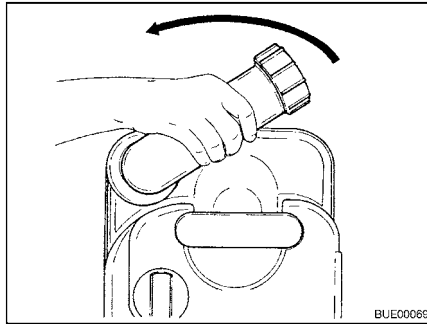

Fig. 279 Ruotare il bocchettone di scarico

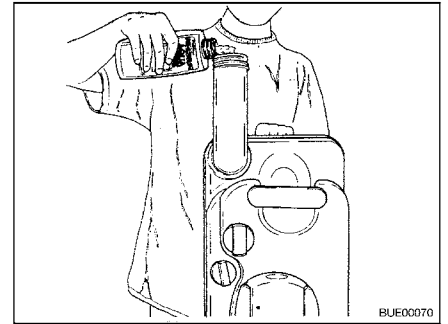

Fig. 280 Rifornimento di liquido sanitario

- Mettere il serbatoio fecale in posizione verticale.
- Ruotare il bocchettone di scarico verso l'alto (Fig. 279).
- Rimuovere il coperchio del bocchettone di scarico.
- Versare la quantità indicata di liquido sanitario nel serbatoio fecale (Fig. 280).
- Quindi rifornire tanta acqua fino a che il fondo del serbatoio fecale in posizione orizzontale non è completamente coperto.
- Chiudere il bocchettone di scarico con il coperchio.
- Girare il bocchettone di scarico in senso antiorario.
- Rimettere il serbatoio fecale al suo posto senza applicare forza.
- Verificare che il serbatoio fecale sia assicurato dalla staffa di supporto.
- Chiudere lo sportello per il serbatoio fecale.

11.5.2 Toilette orientabile

Il risciacquo della toilette Thetford avviene direttamente attraverso l'impianto idraulico per l'acqua del veicolo. Se necessario, la tazza del WC può essere ruotata nella posizione desiderata.

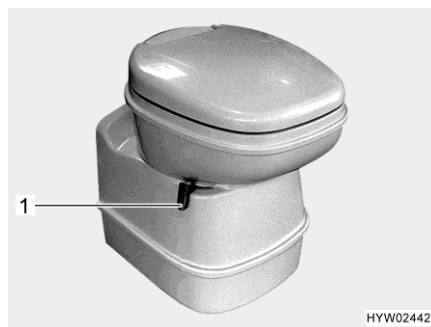

Fig. 281 Tazza del WC Thetford, orientabile

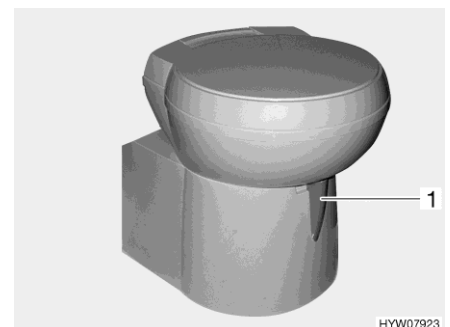

Fig. 282 Tazza del WC Thetford, orientabile (alternativa)

La centralina di controllo è posizionata vicino alla tazza del WC.

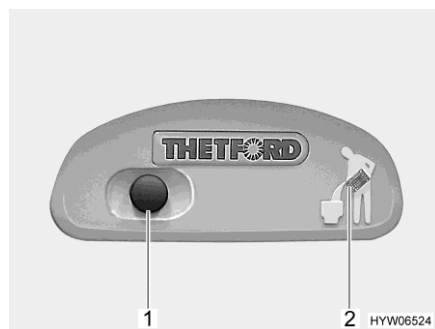

Fig. 283 Pulsante dello sciacquone/spia di controllo toilette Thetford



Fig. 284 Pulsante dello sciacquone/spia di controllo toilette Thetford (alternativa)

- Risciacquo:**
- Prima di tirare l'acqua, aprire il cursore della toilette Thetford. A tal fine girare la leva del cursore (Fig. 281,1 o Fig. 282,1) in senso antiorario.
 - Per sciacquare premere il pulsante blu (Fig. 283,1 o Fig. 284,1).
 - Dopo aver tirato l'acqua chiudere il cursore. Girare la leva del cursore in senso orario.

La spia di controllo (Fig. 283,2 o Fig. 284,2) è accesa quando il serbatoio fecale deve essere svuotato.

11.5.3 Toilette con banco fisso

Il risciacquo della toilette avviene attraverso l'impianto idraulico per l'acqua del veicolo.

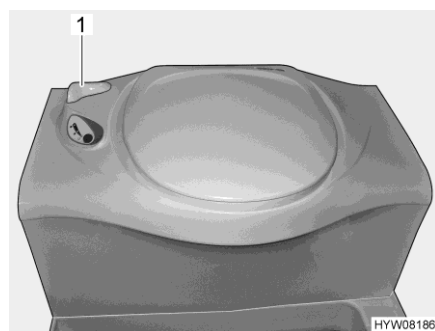

Fig. 285 Toilette Thetford

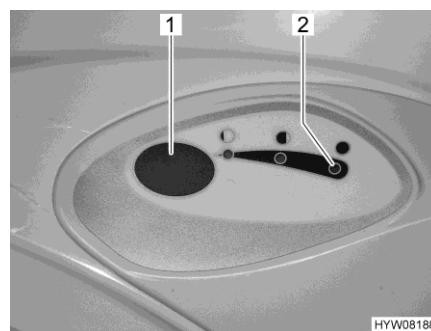

Fig. 286 Pulsante dello sciacquone/spia di controllo (toilette Thetford)

- Risciacquo:**
- Prima di tirare l'acqua, aprire il cursore della toilette Thetford. A tal fine ruotare la leva del cursore (Fig. 285,1) in senso antiorario.
 - Per sciacquare premere il pulsante blu (Fig. 286,1).
 - Dopo aver tirato l'acqua chiudere il cursore. Ruotare la leva del cursore (Fig. 285,1) in senso orario.

La spia di controllo (Fig. 286,2) si accende quando il serbatoio fecale deve essere svuotato.

11.5.4 Svuotare il serbatoio fecale



▷ È possibile rimuovere il serbatoio fecale solo se il cursore è chiuso.

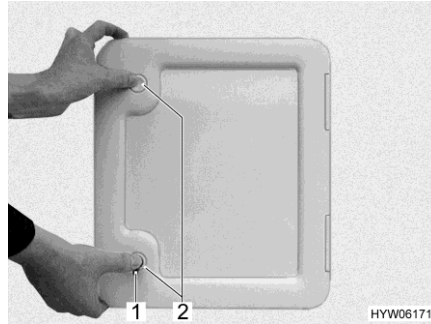

Fig. 287 Sportello per il serbatoio fecale

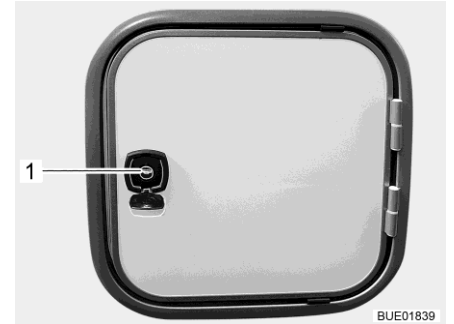

Fig. 288 Sportello per il serbatoio fecale (alternativa)



Fig. 289 Sportello per il serbatoio fecale (alternativa)



Fig. 290 Serbatoio fecale (esempio)

- Spingere in senso orario la leva del cursore in corrispondenza della tazza del WC. Il cursore viene chiuso.
- Aprire lo sportello per il serbatoio fecale all'esterno del veicolo. Inserire la chiave nel cilindro della serratura a pressione (Fig. 287,1 o Fig. 288,1 o Fig. 289,1) e ruotare in senso orario di un quarto di giro.
- Estrarre la chiave.
- Premere contemporaneamente con i pollii entrambe le serrature a pressione (Fig. 288,2 o Fig. 289,2) e aprire lo sportello per il serbatoio fecale.
- Tirare verso l'alto la staffa di supporto (Fig. 290,1) ed estrarre il serbatoio fecale (Fig. 290,2).
- Portare e svuotare completamente il serbatoio fecale nei punti di smaltimento previsti.



▷ Per uno svuotamento completo, premere con il pollice il tasto per l'aerazione presente sul serbatoio fecale.

Panoramica del capitolo

Questo capitolo contiene indicazioni sulla cura del veicolo.

Schede (liste) di controllo con misure da prendere quando non si utilizza per lungo tempo il veicolo sono riportate alla fine del presente capitolo.

12.1 Cura degli esterni

12.1.1 Note generali

La normale cura degli esterni consiste in un lavaggio regolare. La frequenza con la quale occorre lavare il veicolo dipende dalle condizioni d'uso e da quelle ambientali. In ambienti con forte inquinamento atmosferico o se vengono percorse strade cosparse di sale antigelo, lavare il veicolo più spesso. Lavare spesso il veicolo anche quando esso viene esposto ad ambienti salini e umidi (zone costiere, climi caldi e umidi).

Cercare di non parcheggiare sotto agli alberi. Le secrezioni resinose di molti alberi rendono la vernice opaca e favoriscono un possibile processo di corrosione.

Lavare via subito e accuratamente gli escrementi di uccelli, in quanto l'acidità in essa contenuta risulta particolarmente corrosiva.

12.1.2 Lavaggio con pulitori ad alta pressione



- ▷ Non lavare gli pneumatici con pulitore ad alta pressione. Gli pneumatici possono venire danneggiati.
- ▷ Non spruzzare direttamente le applicazioni esterne con il pulitore ad alta pressione. In caso contrario le applicazioni esterne potrebbero staccarsi.

Prima di lavare il veicolo con un pulitore ad alta pressione consultare il relativo manuale di funzionamento.

Quando si utilizza un ugello a getto circolare per il lavaggio, mantenere una distanza minima di ca. 700 mm fra il veicolo e l'ugello di pulizia.

Prestare attenzione che il getto d'acqua fuoriesca in pressione. Se si utilizza il pulitore ad alta pressione in modo non professionale si possono arrecare danni al veicolo. La temperatura dell'acqua non deve superare i 60 °C. Muovere il getto d'acqua durante l'intera procedura di lavaggio. Non indirizzare il getto direttamente su spiragli di porte, su componenti elettrici, su connettori a spina, su guarnizioni e su griglie di aerazione od oblò. Pericolo di danneggiamento del veicolo oppure di penetrazione d'acqua nell'abitacolo.

12.1.3 Lavaggio del veicolo



- ▷ Non lavare mai il veicolo in impianti di lavaggio. Nella griglia di aerazione del frigorifero, nel camino di scarico o nell'aerazione forzata può penetrare acqua. Il veicolo può venire danneggiato.
- Pulire il veicolo esclusivamente negli spazi appositamente allestiti per il lavaggio di veicoli.
- Evitare una insolazione diretta. Rispettare le norme antinquinamento.

- Strofinare le applicazioni esterne e componenti di plastica solamente con acqua abbondante calda, detersivo per piatti e un panno morbido.
- Lavare il veicolo con molta acqua, con una spugna pulita oppure con una spazzola delicata. In caso di sporco resistente, usare detersivo per piatti all'acqua.
- Le pareti esterne verniciate possono essere pulite inoltre con un detergente per caravan.
- Trattare regolarmente con un lucidante le parti supplementari in vetro-resina. Si evita, in questo modo, che le parti in plastica si rovinino a contatto con i raggi solari, permettendo così di mantenere inalterata la funzione sigillante della superficie esterna della plastica.
- Strofinare le guarnizioni di gomma sulle porte e gli sportelli del gavone con un prodotto per la cura della gomma disponibile in commercio.
- Lubrificare i cilindri delle serrature sulle porte e gli sportelli dei gavoni mediante grafite in polvere.

12.1.4 Finestre in vetro acrilico

Considerata la sua sensibilità, il vetro acrilico delle finestre deve essere trattato con particolare cura.



- ▷ Non strofinare mai il vetro acrilico delle finestre asciutte poiché i granuli di polvere possono danneggiare la superficie.
- ▷ Pulire il vetro acrilico delle finestre soltanto con abbondante acqua calda, un po' di detersivo per piatti e un panno morbido.
- ▷ Non utilizzare assolutamente detersivi per vetri contenenti additivi chimici, abrasivi o contenenti alcol. Questi provocherebbero un infragilimento anticipato del vetro e la formazione di fessure.
- ▷ Non utilizzare detersivi, utilizzati per le carrozzerie (p. es. anti catrame o anti silicone), con vetro acrilico.
- ▷ Non entrare in impianti di lavaggio.
- ▷ Non applicare alcun adesivo sul vetro acrilico delle finestre.
- ▷ Dopo il lavaggio del veicolo sciacquare ancora una volta le finestre in vetro acrilico con abbondante acqua pulita.
- ▷ Trattare le guarnizioni di gomma con un prodotto per la cura della gomma disponibile in commercio.



- ▷ Per il trattamento seguente alla pulizia è adatto il detergente per vetro acrilico con effetto antistatico. Con una pulitura per vetro acrilico è possibile trattare piccoli graffi. Questi prodotti sono disponibili presso il servizio accessori.

12.1.5 Scalino di ingresso

Se lo scalino di ingresso venisse lubrificato, durante la marcia del veicolo il lubrificante può impregnarsi di impurità compromettendo in questo modo la funzione dello scalino di ingresso oppure addirittura danneggiarlo. Per questo motivo non oliare né ingrassare le parti mobili dello scalino di ingresso.

12.1.6 Sospensione pneumatica (Goldschmitt)

- Controllare regolarmente se sui soffietti sono presenti tracce di infragilimento o fessure.
- Proteggere annualmente tutte le parti metalliche del sistema di molle pneumatiche con cera protettiva.
- Rimuovere manualmente con un panno lo sporco grossolano depositato sui soffietti. I detergenti ammessi sono ad esempio acque saponate, metanolo, etanolo e alcol isopropilico. Non sono ammessi detergenti quali solventi organici, fiamme libere, abrasivi e pulitori ad alta pressione.

12.2 Cura dell'interno



- ▷ Se è possibile, trattare subito le macchie.
- ▷ Considerata la loro sensibilità, i vetri in acrilico necessitano di un trattamento particolarmente accurato (vedi paragrafo 12.1.4).
- ▷ Considerata la loro sensibilità, i componenti in PVC della zona di soggiorno e del bagno devono essere trattati con particolare cura. Non utilizzare in nessun caso detergenti chimici o detergenti antiappannanti, né prodotti abrasivi. In questo modo si evitano l'infragilimento e le screpolature.
- ▷ Colore per capelli, smalto per unghie, cenere di sigarette e sostanze simili possono causare macchie o decolorazioni permanenti su parti in plastica. Evitare dunque che queste sostanze vengano a contatto con parti in plastica. Se non si riesce ad evitarlo, rimuovere immediatamente queste sostanze.
- ▷ Non usare prodotti corrosivi per la pulizia degli scarichi. Non versare mai acqua bollente negli scarichi. Prodotti corrosivi o acqua bollente possono danneggiare i tubi di scarico e i sifoni.
- ▷ Non utilizzare essenza d'aceto per pulire la toilette e l'impianto idrico, o per togliere le incrostazioni di calcare dell'impianto idrico stesso. L'essenza di aceto può danneggiare le guarnizioni o alcune parti dell'impianto. Per togliere il calcare utilizzare agenti decalcificanti esistenti in commercio.
- ▷ Utilizzare l'acqua con parsimonia. Pulire con un panno umido eventuali residui di umidità.
- ▷ Spazzolare i tappeti e i cuscini con una spazzola dell'aspirapolvere adatta.



- ▷ I nostri concessionari e i nostri punti di assistenza sono a disposizione per eventuali richieste per l'uso degli prodotti.

- Superfici dei mobili, maniglie dei mobili, lampade e luci, parti varie in plastica nel vano abitabile e zona bagno devono essere puliti con uno straccio di lana inumidito con acqua. All'acqua può essere aggiunto del detergente tipo morbido. Se necessario, trattare le superfici di vernice con un lucidante per mobili.
- Pulire i cuscini delicatamente con la schiuma di un detergente delicato o con schiuma asciutta. Non lavare i cuscini da soli, farli lavare. Proteggere i cuscini dai raggi solari, perché non sbiadiscano.
- I rivestimenti in pelle devono essere puliti con uno straccio di lana imbevuto di sapone tipo Marsiglia. Prestare attenzione che l'acqua non entri tra le cuciture della pelle e che i rivestimenti in pelle non si impregnino d'acqua.
- Lavare le tende a pannello e le tende a pacchetto. Attenersi alle istruzioni di lavaggio presenti sul prodotto. È possibile rimuovere i bastoni per consentire il lavaggio.
- Passare regolarmente l'aspiratore sui tappeti, eventualmente pulire con una schiuma per tappeti.
- Pulire il rivestimento in PVC del pavimento con un detergente delicato che contiene sapone, adatto per pavimenti in PVC. Non appoggiare i tappeti sul rivestimento in PVC bagnato. Le moquette e i rivestimenti in PVC dei pavimenti potrebbero incollarsi l'uno con l'altro.
- Lavare il coperchio del lavello a mano, con acqua e detergente per stoviglie. Non lavare il coperchio del lavello in lavastoviglie.
- Non lavare mai il lavandino e il fornello a gas con prodotti abrasivi contenenti sabbia. Evitare tutto quello che potrebbe provocare graffi o rigature.
- Pulire i bruciatori del fornello a gas solo con un panno umido. Evitare l'infiltrazione di acqua nelle aperture delle coperture dei bruciatori. L'acqua può danneggiare i bruciatori del fornello a gas.
- Spazzolare la protezione contro gli insetti delle porte, finestre e degli oblò con una spazzola morbida oppure usare la spazzola dell'aspirapolvere.
- Spazzolare l'oscurante a rullo con una spazzola morbida oppure usare la spazzola dell'aspirapolvere. Rimuovere lo sporco e il grasso con acqua saponata a 30 °C (sapone duro).
- Spazzolare le tendine oscuranti pieghevoli con una spazzola morbida oppure usare la spazzola dell'aspirapolvere. Rimuovere lo sporco e il grasso con acqua saponata a 30 °C (sapone duro).
- Le cinture di sicurezza possono essere pulite con liscivia di sapone. Prima di essere avvolte, le cinture di sicurezza devono essere completamente asciutte.

12.2.1 Superficie antigraffio (piano cucina e tavolo) (accessorio opzionale)



- ▷ Non utilizzare detergenti con sostanze abrasive.
 - ▷ Non utilizzare spugne con materiale abrasive.
 - ▷ Non utilizzare lana d'acciaio.
 - ▷ Non utilizzare detergenti con elevato contenuto di acidi.
 - ▷ Non utilizzare lucidanti per mobili o detergenti a base di cera.
- Strofinare la superficie con un panno umido.
 - In caso di sporco ostinato, strofinare la superficie con detergente comune da commercio, detergente per vetro, gomma o disinfettante.
 - Rimuovere adesivo, rifiuti biologici secchi, gomma da masticare con una spugna, acqua calda e detergente domestico.
 - Rimuovere lacca per capelli, olio alimentare, cera, inchiostro di penne biro, make up, smalto per unghie, pennarello con panno inumidito con alcool o acetone.
 - Rimuovere colori a olio con un panno inumidito con diluente nitro.
 - Rimuovere il calcare con un detergente contenente al massimo il 10 % di acido citrico o acetico.
 - Rimuovere graffi leggeri con gomma.
 - Coprire graffi più profondi con carta da cucina umida. Passare con il ferro da stiro a livello II sui graffi, eseguendo movimenti circolari per max. 20 secondi. Strofinare con un panno non sfilacciato eseguendo movimenti circolari sui graffi.

12.3 Impianto idrico

12.3.1 Pulizia del serbatoio dell'acqua

- Svuotare il serbatoio dell'acqua e chiudere l'apertura di scarico.
- Staccare il coperchio del serbatoio dell'acqua.
- Versare acqua con un po' di detersivo nel serbatoio dell'acqua (non utilizzare prodotti abrasivi).
- Con una normale spazzola per lavare sfregare il serbatoio dell'acqua, fino a che nessun rivestimento è più presente.
- Sfregare via anche l'involucro della pompa.
- Se possibile, pulire manualmente le sonde dell'acqua potabile attraverso le apposite aperture per la pulizia.
- Risciacquare il serbatoio dell'acqua con abbondante acqua potabile.



- ▷ Se a causa della sua struttura non è possibile pulire con ausilio meccanico il serbatoio dell'acqua: utilizzare un detergente chimico idoneo.

I concessionari autorizzati possono aiutare nella scelta di un detergente idoneo.

Attenersi alle avvertenze per l'uso del produttore del detergente.

12.3.2 Pulizia delle tubature dell'acqua



- ▷ Utilizzare solo detergenti adeguati reperibili nel commercio specializzato.
- ▷ Il detergente deve essere conforme alle disposizioni nazionali e omologato (se richiesto).



- ▷ Raccogliere la miscela di acqua e detergente in uscita e smaltirla in modo professionale.
 - Svuotare l'impianto idrico.
 - Chiudere tutte le aperture di scarico e i rubinetti di scarico.
 - Versare la miscela di acqua e detergente nel serbatoio dell'acqua. Così facendo osservare le indicazioni del costruttore per il rapporto di miscela.
 - Aprire singolarmente i rubinetti di scarico.
 - Lasciare aperti i rubinetti di scarico finché la miscela di acqua e detergente ha raggiunto la relativa bocca di erogazione.
 - Richiudere i rubinetti di scarico.
 - Posizionare tutti i rubinetti dell'acqua su "Caldo" e aprirli.
 - Lasciare aperti i rubinetti dell'acqua finché la miscela di acqua e detergente ha raggiunto la bocca di erogazione.
 - Posizionare tutti i rubinetti dell'acqua su "Freddo" e aprirli.
 - Lasciare aperti i rubinetti dell'acqua finché la miscela di acqua e detergente ha raggiunto la bocca di erogazione.
 - Chiudere tutti i rubinetti dell'acqua.
 - Premere varie volte il risciacquo della toilette.
 - Lasciar agire il detergente secondo le indicazioni del produttore.
 - Svuotare l'impianto idrico. Raccogliere la miscela di acqua e detergente e smaltirla in modo professionale.
 - Per il risciacquo dell'intero impianto idrico, riempire varie volte con acqua potabile e svuotare di nuovo.

12.3.3 Disinfezione dell'impianto idrico



- ▷ Utilizzare solo disinfettanti adeguati reperibili nel commercio specializzato.
- ▷ Il disinfettante deve essere conforme alle disposizioni nazionali e omologato (se richiesto).



- ▷ Raccogliere la miscela di acqua e disinfettante in uscita e smaltirla in modo professionale.

Per la disinfezione dell'impianto idrico, procedere analogamente alla pulizia delle tubature dell'acqua (vedi paragrafo 12.3.2). Utilizzare però in questo caso disinfettanti, invece che detergenti.

12.3.4 Pulizia del serbatoio delle acque grigie

Dopo aver utilizzato il veicolo pulire il serbatoio delle acque grigie.

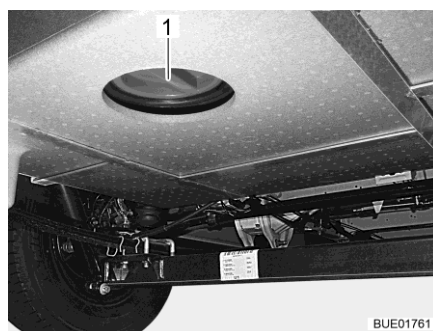

Fig. 291 Apertura per la pulizia (serbatoio delle acque grigie)

- Svuotare il serbatoio delle acque grigie.
- A questo scopo aprire l'apertura per la pulizia (Fig. 291,1) per il serbatoio delle acque grigie e il rubinetto di scarico.
- Sciacquare a fondo il serbatoio delle acque grigie con acqua potabile.
- Se possibile, pulire manualmente le sonde delle acque grigie attraverso le apposite aperture per la pulizia.

12.4 Cappa di aspirazione

Nella cappa di aspirazione è inserito un filtro antigrasso metallico che richiede ripetute pulizie. La pulizia si rende necessaria in funzione della frequenza di utilizzo della cappa di aspirazione. Non pulire il filtro solo quando la potenza della cappa di aspirazione è visibilmente diminuita.

Pulizia del filtro antigrasso metallico:

- Lavare il filtro antigrasso metallico con acqua calda e un po' di detersivo.
- Lasciare asciugare il filtro antigrasso metallico all'aria.

Nella cappa di aspirazione a ricircolo aria è inserito anche un filtro a carboni attivi. Sostituire il filtro a carboni attivi quando necessario (vedi paragrafo 13.6).

12.5 Impianto di climatizzazione

12.5.1 Truma



- ▷ Non lavare l'impianto di climatizzazione con un pulitore ad alta pressione. L'acqua che vi penetrerebbe potrebbe danneggiare l'impianto di climatizzazione.
- ▷ Non entrare in impianti di lavaggio.
- ▷ Per la pulizia non utilizzare oggetti affilati o duri. In caso contrario l'impianto di climatizzazione può venire danneggiato.

- Pulire l'impianto di climatizzazione soltanto con acqua e un detergente delicato.
- All'occasione, strofinare il corpo dell'impianto di climatizzazione e dell'unità di sfianto aria con un panno umido.
- All'occasione, pulire il telecomando con un panno umido. Pulire il display con un panno per la pulizia di occhiali.
- Rimuovere regolarmente foglie e altra sporcizia dalle aperture di aerazione sull'impianto di climatizzazione.
- Controllare regolarmente gli scarichi della condensa, per verificare che la condensa generata venga scaricata senza impedimenti.
- Pulire regolarmente i filtri sui due lati dell'unità di deflusso aria.



- ▷ Per ulteriori informazioni consultare le istruzioni per l'uso separate del produttore.

12.5.2 Telair

Pulire di tanto in tanto il filtro e la griglia di aerazione all'esterno sull'involucro. La pulizia si rende necessaria in funzione alla frequenza in cui viene utilizzato l'impianto di climatizzazione. Non pulire il filtro e la griglia di aerazione solo quando la potenza dell'impianto di climatizzazione è visibilmente diminuita.



- ▷ Per la pulizia del filtro utilizzare esclusivamente soluzioni detergenti delicate, mai benzina o solventi.

Pulitura del filtro:

- Lavare il filtro con acqua calda e un po' di detersivo.
- Far asciugare bene il filtro prima di rimontarlo.

Pulizia della griglia di aerazione:

- Liberare la griglia di aerazione esterna con una spazzola dallo sporco più grosso o da depositi. Utilizzando una soluzione detergente fare attenzione che non ci sia acqua all'interno dell'involucro.

12.6 Cura invernale

Il sale anticongelante danneggia il sottoscocca e le parti esposte agli spruzzi d'acqua. In inverno, consigliamo di lavare il veicolo più spesso. In particolare vengono attaccate le parti meccaniche e trattate in superficie, nonché le parti sotto il veicolo, che devono essere perciò pulite a fondo.



- ▷ In caso di pericolo di gelo è necessario alimentare il riscaldamento sempre ad una temperatura di 15 °C al minimo. Posizionare la ventola di ricircolo dell'aria (se presente) su automatico. Se le temperature esterne sono estremamente basse, aprire leggermente gli sportelli e le porte dei mobili. La circolazione di aria calda può contrastare un eventuale congelamento, p. es. delle tubature dell'acqua, e la formazione di condensa nei gavoni.
- ▷ In caso di pericolo di gelo coprire le finestre sul lato esterno del veicolo con i pannelli isolanti invernali.
- ▷ Mantenere il camino di scarico e le aerazioni forzate privi di neve. Eventualmente utilizzare una prolunga per il camino.

12.6.1 Preparazione

- Controllare eventuale ruggine e danni alla verniciatura del veicolo. Eventualmente riparare i danni.
- Accertarsi che non possa penetrare acqua nelle bocche di ventilazione meccanica del pavimento e nel riscaldamento.
- Proteggere dalla ruggine le parti metalliche del sottoscocca con un agente protettivo a base di cera.
- Trattare le superfici verniciate esterne con appositi prodotti per la conservazione della vernice.

12.6.2 Funzionamento invernale

Nel funzionamento invernale, a causa del soggiorno all'interno del veicolo, in caso di basse temperature si forma condensa. Per garantire una buona qualità dell'aria e per evitare che il veicolo si danneggi a causa della condensa, è fondamentale aerare in modo adeguato.

- Nella fase di riscaldamento del veicolo portare il riscaldamento al massimo e aprire gli armadietti a tetto, le tendine e le tende a rullo. In questo modo si ottiene un'aerazione e disaerazione ottimale.
- Riscaldare soltanto se l'impianto di distribuzione dell'aria è acceso.
- Al mattino rimuovere tutti i cuscini, far prendere aria alle cassette di stivamento e asciugare i punti umidi.



- ▷ Nel caso dovesse comunque formarsi condensa da qualche parte, pulire semplicemente con un panno.
- ▷ Un'idoneità illimitata all'inverno, sui modelli senza doppio fondo, è garantita solo in collegamento con il "Pacchetto invernale" del primo equipaggiamento.

12.6.3 Alla fine della stagione invernale

- Effettuare lavaggi accurati del sottoscocca e del motore. Così si rimuovono i fondenti chimici che facilitano la corrosione (sali, residui di sostanze basiche).
- Effettuare la pulizia esterna e trattare le lamiere con cera comune per automobili.

12.7 Inattività

12.7.1 Inattività temporanea



- ▶ Dopo una sosta prolungata (circa 10 mesi) far controllare l'impianto frenante e del gas da una officina specializzata autorizzata.
- ▶ Tener presente che già dopo poco tempo l'acqua diventa imbevibile.
- ▶ I danni ai cavi causati da animali possono provocare un cortocircuito. Pericolo d'incendio!

Prima della messa a riposo effettuare la lista di controllo:

Veicolo di base

Operazione	Eseguita
Riempire completamente il serbatoio del carburante. Così facendo è possibile evitare fenomeni di corrosione nel serbatoio	
Interporre sotto il veicolo dei cavalletti per scaricare ruote/pneumatici, oppure muovere il veicolo ogni 4 settimane. In questo modo si evitano punti di eccessiva pressione sui pneumatici e sui cuscinetti delle ruote	
Proteggere gli pneumatici dall'irraggiamento diretto del sole. Pericolo di formazione di screpolature!	
Pompare gli pneumatici fino alla pressione massima raccomandata	
Assicurarsi che il pianale e il sottoscocca abbiano sufficiente circolazione d'aria	
 ▶ Umidità e mancanza d'aria, come p. es. causate da copertura con teloni o fogli di plastica, possono causare macchie e chiazze nel sottoscocca	
Attenersi inoltre alle indicazioni contenute nel manuale di funzionamento del veicolo di base	

Scozza

Chiudere tutti i camini con gli appositi tappi e chiudere ermeticamente le altre aperture (tranne i dispositivi di aerazione forzata). In questo modo si impedisce agli animali (p. es. topi) di introdursi all'interno del veicolo	
Per evitare la formazione di condensa, e di conseguenza la formazione di muffe, areare l'abitacolo, tutti i gavoni accessibili dall'esterno e l'area di stazionamento (p. es. il garage) ogni 3 settimane	

	Operazione	Eseguita
Abitacolo	Sollevare i cuscini imbottiti per migliore aerazione e coprirli	
	Pulire il frigorifero	
	Lasciare socchiuse la porta del frigorifero e del vano congelatore	
	Cercare tracce di animali eventualmente introdottisi nel veicolo	
	Staccare lo schermo piatto dalla rete ed ev. rimuoverlo dal veicolo	
Impianto del gas	Chiudere la valvola principale di arresto della bombola gas	
	Chiudere tutti i rubinetti di arresto del gas	
	Togliere sempre le bombole del gas del vano portabombole, anche se sono vuote	
Impianto elettrico	Caricare completamente la batteria dell'abitacolo e la batteria di avviamento	
	 ► Prima di un periodo di fermo provvisorio, ricaricare la batteria per almeno 20 ore.	
	Separare la batteria dell'abitacolo dalla rete di bordo da 12 V. A questo proposito, disattivare l'interruttore staccabatteria sulla centralina elettrica (vedi capitolo 9)	
Impianto idrico	Svuotare completamente l'impianto idrico. Soffiare via l'acqua residua dalle tubature dell'acqua (max. 0,5 bar). Lasciare aperti i rubinetti dell'acqua in posizione centrale. Lasciare aperti tutti i rubinetti di scarico. Attenersi alle avvertenze contenute nel capitolo 11.	

12.7.2 Inattività nel periodo invernale

Sono necessari dei provvedimenti supplementari per l'inattività invernale:

	Operazione	Eseguita
Veicolo di base	Pulire a fondo la scocca e il sottoscocca spruzzandovi poi cera calda o trattandoli con prodotti di conservazione della vernice	
	Riempire il serbatoio del carburante con gasolio invernale	
	Controllare il liquido antigelo nel radiatore	
	Riparare i danni alla vernice	
	Rabboccare l'acqua per i tergilcristalli con antigelo	
Scocca	Pulire accuratamente il veicolo esternamente	
	Tenere aperte le aperture di aerazione forzate	
	Pulire e lubrificare i puntelli integrati	
	Pulire e ingrassare tutte le cerniere delle porte e degli sportelli	
	Lubrificare i bloccaggi e le chiusure usando un pennello	
	Trattare tutte le guarnizioni in gomma con un prodotto per la cura della gomma disponibile in commercio	
	Lubrificare i cilindri delle serrature mediante grafite in polvere	
Abitacolo	Collocare il deumidificatore dell'aria (granulato)	
	Rimuovere cuscini e materassi dal veicolo e depositarli in luogo asciutto	
	Aerare l'interno ogni 3 settimane	
	Svuotare tutti gli armadi e i ripiani e aprire gli sportelli, le porte e i cassette	
	Pulire accuratamente l'interno	
	In caso di pericolo di gelo, rimuovere dal veicolo lo schermo piatto	
Impianto elettrico	Smontare la batteria di avviamento e la batteria dell'abitacolo e depositarle in un ambiente protetto dal gelo (vedi capitolo 9) o collegare il veicolo ad un'alimentazione a 230 V. Prima dello smontaggio, rimuovere i fusibili sulla batteria dell'abitacolo	
Impianto idrico	Pulire l'impianto idrico utilizzando prodotti detergenti reperibili nel commercio specializzato	
Veicolo complessivo	Applicare i teloni di protezione in modo da non coprire le aperture di aerazione, o usare teloni permeabili	

12.7.3 Rimessa in esercizio del veicolo dopo un periodo di fermo temporaneo o dopo un periodo di fermo invernale

Prima della messa in funzione effettuare la lista di controllo:

	Operazione	Eseguita
Veicolo di base	Controllare la pressione dei pneumatici	
	Controllare la pressione dei pneumatici della ruota di scorta	
Scocca	Pulire i supporti girevoli dello scalino di ingresso	
	Controllare il funzionamento dei puntelli integrati	
	Controllare il corretto funzionamento di porte, delle finestre e degli oblò	
	Controllare il funzionamento di tutte le serrature esterne p. es. degli sportelli del gavone, del bocchettone di riempimento e della porta di ingresso	
	Togliere la copertura del camino di scarico del riscaldamento (qualora esistente)	
	Togliere la copertura invernale dalla griglia di aerazione del frigorifero (qualora presente)	
Impianto del gas	Sistemare le bombole del gas nel vano portabombole, fissarle per bene e collegarle al regolatore di pressione del gas	
Impianto elettrico	Collegare il veicolo alla rete esterna di alimentazione a 230 V	
	Montare la batteria dell'abitacolo e la batteria d'avviamento, inserire i fusibili sulla batteria dell'abitacolo e caricare completamente le batterie	
	 ▷ Dopo la messa a riposo caricare la batteria almeno per 20 ore.	
	Collegare la batteria dell'abitacolo con una rete di bordo a 12 V. A questo proposito, attivare l'interruttore staccabatteria sulla centralina elettrica (vedi capitolo 9)	
	Controllare il funzionamento dell'impianto elettrico, p. es. delle luci interne, della presa di corrente e degli apparecchi elettrici installati a bordo	
Impianto idrico	Disinfettare le tubature ed il serbatoio dell'acqua	
	Controllare la funzione della leva del serbatoio delle acque grigie	
	Chiudere i rubinetti di scarico e i rubinetti dell'acqua	
	Verificare che l'impianto idrico non presenti perdite	
Apparecchi montati	Controllare il funzionamento degli apparecchi montati	

Panoramica del capitolo

Questo capitolo contiene indicazioni sulle revisioni conformi alle norme previste, nonché sugli interventi di ispezione e di manutenzione nel veicolo.

Informazioni importanti per l'ordinazione dei pezzi di ricambio sono riportati alla fine del presente capitolo.

13.1 Revisioni ufficiali

A seconda della legislazione nazionale, devono essere effettuate regolarmente le seguenti revisioni ufficiali:

- Controllo principale
- Controllo delle emissioni di gas di scarico
- Controllo dell'impianto del gas

Rispettare gli intervalli di controllo previsti dalle disposizioni di legge nazionali. Le etichette di controllo applicate al veicolo indicano quando è necessario eseguire il controllo successivo.



- ▷ Eventuali modifiche all'impianto del gas devono essere verificate da un'officina specializzata autorizzata.
- ▷ L'ispezione dell'impianto del gas è necessaria anche per i veicoli non immatricolati.

13.2 Interventi di ispezione

Come ogni apparecchio tecnico, il veicolo deve essere sottoposto a controllo a intervalli regolari.

Questi interventi di ispezione devono essere eseguiti da personale specializzato.

Gli interventi di ispezione e di manutenzione richiedono conoscenze tecniche specifiche che non possono essere comprese nell'ambito di queste istruzioni per l'uso. Queste conoscenze tecniche sono disponibili presso tutti i nostri punti di assistenza. L'esperienza e le continue istruzioni tecniche dello stabilimento, nonché i dispositivi e gli utensili utilizzati, garantiscono un'ispezione professionale e conforme alle ultime conoscenze tecniche.

Far eseguire la "Prima ispezione programmata" 12 mesi dopo la prima immatricolazione presso un nostro punto di assistenza.

Eseguire tutti le altre ispezioni una volta l'anno.

Il punto di assistenza responsabile conferma l'esecuzione dei lavori.

Far confermare gli interventi di ispezione del telaio nel libretto del servizio clienti del produttore del telaio.



- ▷ Tenere presenti le ispezioni indicate dal costruttore e farle eseguire negli intervalli di tempo previsti. Ciò consente di mantenere intatto il valore del veicolo.
- ▷ La conferma dell'esecuzione degli interventi di ispezione vale come prova nel caso di eventuali danneggiamenti e di richieste di garanzia.

13.3 Interventi di manutenzione

Come ogni altro apparecchio tecnico, il veicolo richiede una manutenzione. Ambito e frequenza degli interventi di manutenzione dipendono dalle diverse condizioni di impiego e di utilizzo. In condizioni di utilizzo gravose, sottoporre il veicolo a manutenzione con una maggiore frequenza.

Sottoporre a manutenzione il veicolo di base e gli apparecchi montati, negli intervalli di tempo indicati nelle rispettive istruzioni per l'uso.

13.4 Porte

Per mantenere le proprietà antifrizione tra molla e cerniera, ingrassare le cerniere della porta di ingresso di tanto in tanto.



▷ Consigliamo come grasso lubrificante Molykote PG 65 o vaselina.

13.5 Batteria dell'abitacolo

Per garantire una durata maggiore della batteria, prestare attenzione alle seguenti indicazioni:

- Mantenere la superficie della batteria pulita e asciutta.
- Proteggere dalla corrosione i poli della batteria e i morsetti di collegamento.
- Controllare regolarmente lo stato di carica o utilizzare un dispositivo per il mantenimento della carica.
- Conservare le batterie cariche e in un luogo fresco.

13.6 Cappa di aspirazione

Il filtro a carboni attivi della cappa di aspirazione a ricircolo aria deve essere sostituito, quando necessario, con un filtro a carboni attivi nuovo reperito in commercio.

- Rimuovere ed eventualmente pulire il filtro antigrasso metallico.
- Rimuovere il filtro a carboni attivi.
- Eventualmente scuotere il nuovo filtro a carboni attivi, per distribuire in modo uniforme il granulato di carbone.
- Inserire un nuovo filtro a carboni attivi.
- Inserire il filtro antigrasso metallico.

13.7 Riscaldamento ad acqua calda Alde



- ▷ Controllare periodicamente il livello del liquido nel vaso d'espansione.
- ▷ Durante o dopo le prime ore di esercizio del riscaldamento ad acqua calda, è possibile che il livello si abbassi sotto il livello minimo. In questo caso aggiungere il liquido per il riscaldamento.
- ▷ Dopo il primo periodo d'uso, consigliamo di spurgare il circuito del riscaldamento dall'aria e di controllare la percentuale di glicole presente nel liquido del riscaldamento.
- ▷ Sostituire il liquido del circuito del riscaldamento ca. ogni due anni dal concessionario autorizzato o presso il punto di assistenza, poiché la protezione contro la corrosione col tempo diminuisce.
- ▷ Rabboccare il circuito di riscaldamento con una miscela di glicole e acqua (60:40) standard G11. Questa miscela antigelo resiste fino a temperature di ca. -25 °C. Quando si rabboccano i riscaldamenti ad acqua calda collegati al circuito di raffreddamento del motore del veicolo, prestare attenzione ai dati riportati nelle istruzioni per l'uso del produttore.



- ▷ Per ulteriori informazioni consultare le istruzioni per l'uso separate del produttore.

13.7.1 Controllo del livello del liquido

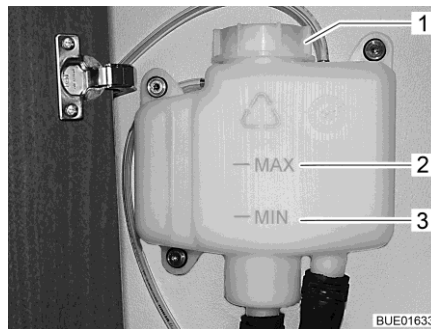

Fig. 292 Vaso d'espansione senza diaframma

- Spegnerne il riscaldamento ad acqua calda e lasciar raffreddare.
- Controllare se il livello del liquido nel vaso d'espansione (Fig. 292) è tra la riga del "MIN" (Fig. 292,3) e del "MAX" (Fig. 292,2).

13.7.2 Aggiunta di liquido del circuito di riscaldamento

- Sistemare il veicolo in posizione orizzontale. È possibile così evitare che si formino bolle d'aria.
- Spegnerne il riscaldamento ad acqua calda e lasciar raffreddare.
- Eventualmente svitare o rimuovere il diaframma (a seconda del modello).
- Aprire il coperchio (Fig. 292,1) del vaso d'espansione.

- Rimuovere il coperchio.
- Misurare la densità del liquido dell'antigelo. La percentuale di antigelo deve essere del 40 %, o deve corrispondere al valore di -25 °C.
- Rabboccare lentamente il vaso d'espansione con miscela di antigelo e acqua.



- ▷ Il livello ideale del liquido è raggiunto quando si supera di 1 cm (in stato di raffreddamento) la riga del "MIN" nel vaso d'espansione.

13.7.3 Sfiato del sistema di riscaldamento



Fig. 293 Valvola di sfiato del riscaldamento ad acqua calda

Le valvole di sfiato sono poste accanto ai radiatori.

- Spegnerne il riscaldamento ad acqua calda e lasciar raffreddare.
- Aprire la valvola di sfiato (Fig. 293,1) e lasciare uscire tutta l'aria presente nel circuito.
- Chiudere la valvola di sfiato.
- Ripetere questa procedura in tutte le valvole di sfiato.
- Controllare se il riscaldamento ad acqua calda funziona si riscalda.

13.8 Sostituzione delle lampade ad incandescenza, all'esterno



- ▶ Le lampade ad incandescenza e i portalampada possono essere molto caldi. Prima di sostituire le lampade ad incandescenza lasciar raffreddare le lampade.
- ▶ Custodire le lampade ad incandescenza al sicuro dai bambini.
- ▶ Non usare lampade ad incandescenza cadute o che presentano graffi sul vetro. Le lampade ad incandescenza potrebbero scoppiare.



- ▷ Non toccare con le mani le nuove lampade ad incandescenza. Per sostituire le nuove lampade ad incandescenza, utilizzare un panno di stoffa.
- ▷ Utilizzare soltanto lampade ad incandescenza dello stesso tipo e con la potenza in Watt corretta (vedi paragrafo 13.8.5).
- ▷ Se i LED sono difettosi cercare un concessionario autorizzato o un punto di assistenza.

Tipi di lampade ad incandescenza

Nel veicolo vengono utilizzati diversi tipi di lampade ad incandescenza. Di seguito viene descritto come si sostituiscono i rispettivi tipi di lampade ad incandescenza.

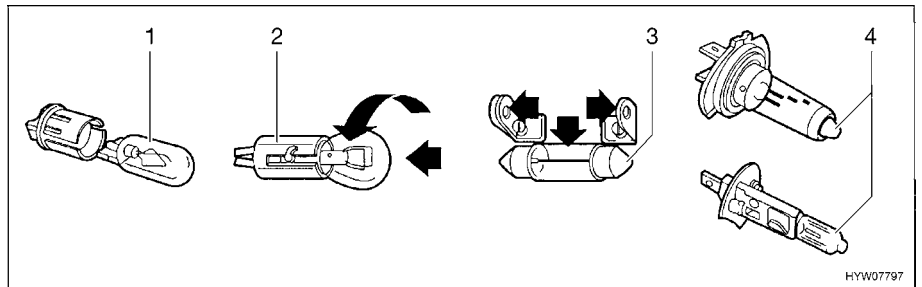

Fig. 294 Tipi di lampade ad incandescenza

Pos. nella Fig. 294	Tipo di zoccolo/tipo di lampada ad incandescenza	Sostituzione
1	Zoccolo da innesto	Per estrarlo, rimuovere la lampada ad incandescenza
		Per inserire la lampada ad incandescenza spostare il supporto con una leggera pressione
2	Zoccolo a baionetta	Per estrarre la lampada ad incandescenza, premere verso il basso e ruotare in senso antiorario
		Per inserire la lampada ad incandescenza, inserire il supporto e ruotare in senso orario
3	Lampade ad incandescenza cilindriche	Per estrarre e per inserire i contatti del supporto lampada, piegare con cautela verso l'esterno
4	Lampada alogena ad incandescenza	Per estrarla allentare la molla di sostegno
		Dopo l'inserimento, riagganciare la molla di sostegno

13.8.1 Luci frontali

Le luci per anabbaglianti, abbaglianti e posizione, nonché l'indicatore di direzione sono parte essenziale del veicolo di base. La sostituzione delle lampade ad incandescenza è descritta nelle istruzioni per l'uso del veicolo di base.

13.8.2 Luci posteriori (Lyseo TD)

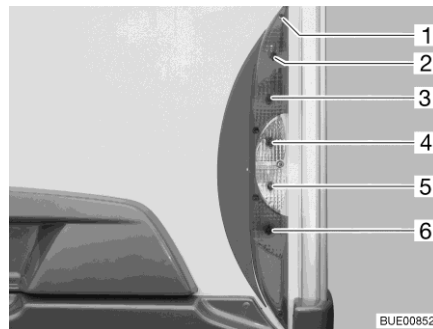

- 1 Viti degli involucri
- 2 Luce posteriore
- 3 Luce freno
- 4 Indicatore di direzione
- 5 Proiettore di retromarcia
- 6 Luce posteriore antinebbia

Fig. 295 Luci posteriori

- Svitare cinque viti degli involucri (Fig. 295,1).
- Togliere l'involucro.
- Rimuovere la lampada ad incandescenza.
- Applicare una nuova lampada ad incandescenza.
- Rimontare la lampada in sequenza inversa.

13.8.3 Luci posteriori (Ixeo T)

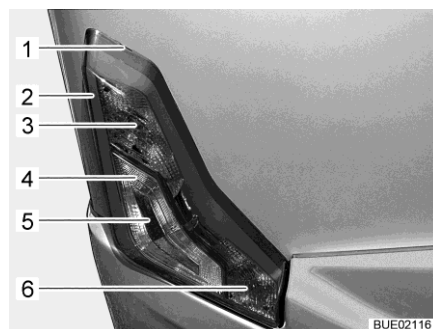

Fig. 296 Luci posteriori

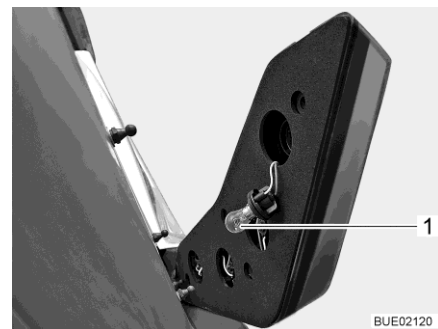

Fig. 297 Luce posteriore

- 1 Intaglio
- 2 Luce posteriore
- 3 Luce freno
- 4 Proiettore di retromarcia
- 5 Indicatore di direzione
- 6 Luce posteriore antinebbia

- Infilare l'utensile piatto nell'intaglio (Fig. 296,1) e facendo leva sollevare con cautela l'involucro.
- Accedere al foro dalla parte posteriore dell'involucro. Ruotare e sfilare la cornice (Fig. 297,1) (chiusura a baionetta). Come esempio in figura è illustrata la luce freno.
- Rimuovere la lampada ad incandescenza.
- Applicare una nuova lampada ad incandescenza.
- Inserire e ruotare la cornice nel foro, fino a fissarla.
- Allineare l'involucro sui perni conici e spingerlo contro la coda del veicolo.

Le luci posteriori sono dotate di LED. Per sostituire i LED rivolgersi a un concessionario autorizzato o a un punto di assistenza.

13.8.4 Luci laterali

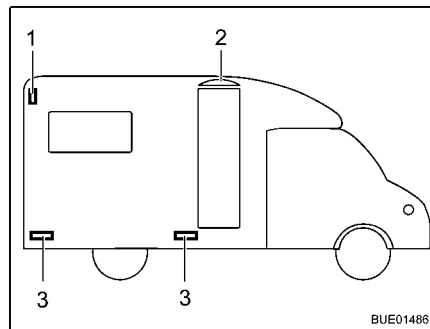

- 1 Luce di sagoma
- 2 Luce tenda veranda
- 3 Luce di ingombro

Fig. 298 Luci laterali

Luce di sagoma

La luce di sagoma (Fig. 298,1) è montata nel settore della parete laterale superiore nella parte posteriore del veicolo.

Luci di ingombro

Le luci di ingombro (Fig. 298,3) sono montate nella zona inferiore del veicolo.

Luce tenda veranda

La luce della tenda veranda (Fig. 298,2) è montata sopra la porta di ingresso.



► Le luci sono dotate di LED. Per sostituire i LED rivolgersi a un concessionario autorizzato o a un punto di assistenza.

13.8.5 Tipi di lampade ad incandescenza per illuminazione esterna

Coda

illuminazione esterna	Tipo di lampada ad incandescenza
Luce freno	Ba15s 12 V 21 W
Luce posteriore	Ba15s 12 V 5 W
Indicatore di direzione	Ba15s 12 V 21 W arancione
Luce posteriore antinebbia	Ba15s 12 V 21 W
Luce targa	Soffitte 12 V 5 W
Proiettore di retromarcia	Ba15s 12 V 21 W
Terza luce freno	LED

Laterale

Luce di sagoma	LED
Luce tenda veranda	LED
Luce di ingombro	LED

13.9 Sostituzione delle lampade ad incandescenza, all'interno



- ▶ Le lampade ad incandescenza e i portalampada possono essere molto caldi. Prima di sostituire le lampade ad incandescenza lasciar raffreddare le lampade.
- ▶ Prima di sostituire le lampade ad incandescenza, staccare l'alimentazione di corrente nell'interruttore di sicurezza, nella scatola dei fusibili a 230 V.
- ▶ Custodire le lampade ad incandescenza al sicuro dai bambini.
- ▶ Non usare lampade ad incandescenza cadute o che presentano graffi sul vetro. Le lampade ad incandescenza potrebbero scoppiare.
- ▶ Le lampade alogene possono diventare molto calde. Quando la luce è accesa, la distanza di sicurezza da oggetti infiammabili è sempre di 30 cm. Pericolo d'incendio!
- ▶ Non sostituire i LED con lampade ad incandescenza comuni. Pericolo di incendio in seguito a un notevole sviluppo di calore.



- ▷ Non toccare con le mani le nuove lampade ad incandescenza. Per sostituire le nuove lampade ad incandescenza, utilizzare un panno di stoffa.
- ▷ Usare solo lampade ad incandescenza dello stesso tipo di quelle già montate e della stessa potenza in Watt.
- ▷ Se i LED sono difettosi cercare un concessionario autorizzato o un punto di assistenza.

13.9.1 Lampada a soffitto

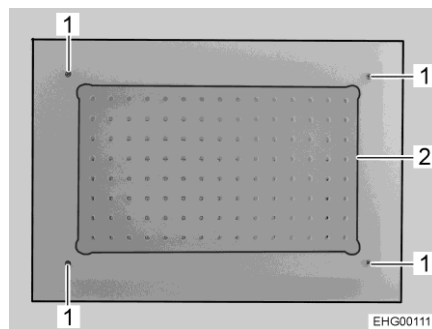

Fig. 299 Lampada a soffitto

- Svitare le 4 viti (Fig. 299,1).
- Rimuovere la lastra di vetro (Fig. 299,2) con i LED montati fissi.
- Posizionare la nuova lastra di vetro con i LED e avvitare le 4 viti (Fig. 299,1).

13.9.2 Faretto (mobile)

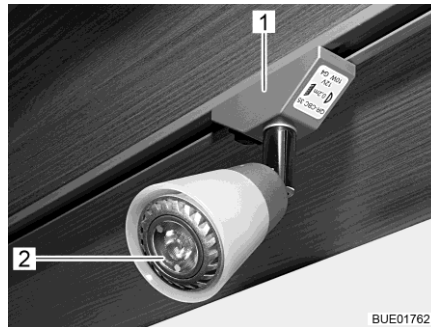

Fig. 300 Faretto (mobile)

LED 12 V/max. 10 W

Sostituzione delle lampade:

- Ruotare il faretto (Fig. 300,1) di 90° e toglierlo dalla rotaia.
- Estrarre i LED (Fig. 300,2) con una ventosa.
- Premere i nuovi LED nel supporto.
- Inserire il faretto nella rotaia.

13.9.3 Lampada a parete

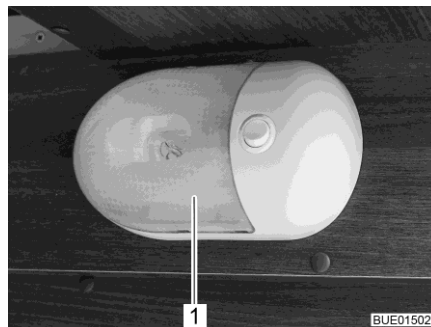

Fig. 301 Lampada a parete

Lampada alogena ad incandescenza 12 V/16 W

Sostituzione delle lampade:

- Comprimerne leggermente sui due lati la copertura trasparente (Fig. 301,1), staccarla appena dall'interruttore e tirarla in avanti.
- Rimuovere la lampada alogena ad incandescenza.
- Applicare una nuova lampada alogena ad incandescenza.
- Rimontare la lampada in sequenza inversa.

13.10 Pezzi di ricambio



- ▶ Ogni modifica della condizione originaria del veicolo può pregiudicare la sicurezza di guida e la tenuta su strada.
- ▶ Gli accessori opzionali e i pezzi originali da noi consigliati sono stati progettati e approvati in particolare modo per il vostro veicolo. Il concessionario autorizzato o il punto di assistenza hanno questi prodotti. Il concessionario autorizzato o il punto di assistenza è a conoscenza dei dettagli tecnici ammessi e svolge in modo professionale gli interventi necessari.
- ▶ L'utilizzo di accessori, parti di montaggio, parti di riparazione o elementi incorporati non da noi approvati può danneggiare il veicolo e pregiudicare la sicurezza sulla strada. Anche nel caso in cui queste parti dispongano di una perizia di un esperto, di un'autorizzazione generale al funzionamento o di un'approvazione del sistema costruttivo, non vi è alcuna sicurezza sulla qualità regolamentare del prodotto.
- ▶ Se prodotti che non sono stati da noi approvati dovessero provocare danni, non è possibile reclamare alcuna garanzia. Questo vale anche per modifiche non ammesse al veicolo.

Per motivi di sicurezza i pezzi di ricambio degli apparecchi devono essere conformi alle indicazioni del produttore e da esso certificati come pezzi di ricambio. I pezzi di ricambio devono essere montati unicamente dal produttore dell'apparecchio o da un'officina specializzata autorizzata. I nostri concessionari e i nostri punti di assistenza autorizzati sono a disposizione per eventuali richieste di ricambi.

Elenchiamo qui alcuni consigli sui pezzi di ricambio più importanti:

- Fusibili
- Cinghie trapezoidali
- Spazzole dei tergicristalli
- Lampade ad incandescenza
- Pompa dell'acqua (pompa sommersa)

Negli ordini dei pezzi di ricambio specificare al concessionario il numero di telaio ed il modello del veicolo.

Il veicolo illustrato nelle presenti istruzioni per l'uso è concepito e attrezzato secondo le norme della tecnica. A seconda dello scopo di impiego, vengono offerti accessori speciali. In caso di montaggio di eventuali accessori speciali, verificare se questi debbano essere registrati nei documenti del veicolo. Fare attenzione al carico massimo tecnicamente ammesso. Il concessionario autorizzato o il punto di assistenza saranno lieti di consigliarvi.

13.11 Targhetta del modello

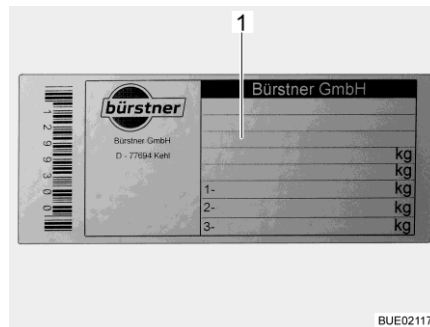

1 Numero di telaio

Fig. 302 Targhetta del modello

La targhetta del modello (Fig. 302) con il numero di telaio è montata internamente sul longherone B.

Non rimuovere la targhetta del modello. La targhetta del modello:

- Identifica il veicolo
- Serve per l'ordine dei pezzi di ricambio
- Documenta, assieme alla carta di circolazione il proprietario del veicolo



▷ Per ogni richiesta al servizio clienti specificare sempre il **numero di telaio**.

13.12 Etichette adesive informative e di riferimento

Sul mezzo sono presenti etichette adesive, d'informazione ed di riferimento. Le etichette sono importanti per la Vostra sicurezza. E vietato asportarle.



▷ Le etichette possono essere richieste presso i concessionari autorizzati o presso i punti di assistenza.

Panoramica del capitolo

Questo capitolo contiene indicazioni sui pneumatici del veicolo.

Una tabella con l'indicazione della pressione corretta dei pneumatici del veicolo è riportata alla fine del presente capitolo.

14.1 Note generali



- ▶ Prima della partenza, o ad intervalli di 2 settimane, controllare regolarmente la pressione dei pneumatici. Una pressione errata dei pneumatici provoca un'eccessiva usura e può causare danni o anche lo scoppio dei pneumatici. Il veicolo potrebbe perdere il controllo (vedi paragrafo 14.7).



- ▷ Controllare la pressione dei pneumatici con pneumatici a freddo. Non ridurre una maggiore pressione dei pneumatici con pneumatici caldi.
- ▷ Sul veicolo sono montati pneumatici tubeless. Non montare mai camere d'aria in questi pneumatici.
- ▷ Per ulteriori informazioni consultare le istruzioni per l'uso del veicolo di base.



- ▷ A seconda della dotazione, il veicolo è dotato di serie solo di un set di riparazione pneumatici.
- ▷ In caso di problema ai pneumatici portare il veicolo sul lato della strada. Segnalare il veicolo con un triangolo di segnalazione. Accendere l'impianto lampeggiatore di emergenza.
- ▷ Sui veicoli con assale tandem i pneumatici sono soggetti, per motivi intrinseci al sistema, ad un'elevata usura.
- ▷ Gli pneumatici non devono avere più di 6 anni, perché la miscela di gomma col tempo invecchia e si sbriciola. Dopo 6 anni far controllare gli pneumatici. Il codice DOT di quattro cifre sul fianco del pneumatico indica la data di produzione. Le prime due cifre indicano la settimana, le ultime due cifre l'anno di produzione.

Esempio: **0718** Settimana 07, anno di produzione 2018.

- Attenzione:**
- Controllare regolarmente (ogni 2 settimane) il consumo e i profili dei pneumatici, nonché eventuali danni esterni.
 - Rispettare le profondità minime dei profili obbligatorie per legge.
 - Consigliamo di utilizzare sempre pneumatici dello stesso tipo, dello stesso produttore e nella stessa versione (pneumatici invernali o estivi).
 - Utilizzare solo pneumatici previsti per il tipo di cerchione del veicolo. Le dimensioni dei pneumatici e dei cerchioni omologati sono contenute nel libretto di circolazione del veicolo, ma anche il concessionario autorizzato o il punto di assistenza Vi può consigliare al riguardo.
 - Quando si montano pneumatici nuovi, guidare per circa 100 km a velocità moderata, perché solo dopo tale distanza viene assicurata l'aderenza totale.

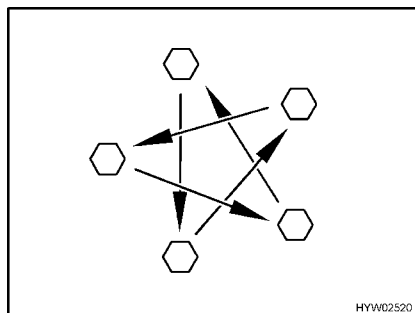

Fig. 303 Serrare a croce i dadi o i bulloni delle ruote

- Controllare regolarmente il serraggio dei dadi o dei bulloni. Regolare il serraggio dei dadi delle ruote o dei bulloni delle ruote di una ruota sostituita dopo circa 50 km (Fig. 303). Coppia di serraggio vedi paragrafo 14.5.2.
- Se si utilizzano cerchioni nuovi o riverniciati, regolare il serraggio dei bulloni o dei dadi dopo altri 1000 - 5000 km (Fig. 303).
- Prevenire punti di pressione sugli pneumatici e sui cuscinetti delle ruote nei lunghi periodi di fermo o inattività del veicolo: Collocare il veicolo su cavalletti, affinché le ruote vengano alleggerite, oppure muovere il veicolo ogni 4 settimane per cambiare la posizione delle ruote.

14.2 Scelta dei pneumatici



- ▶ Una scelta sbagliata può provocare danni ai pneumatici o addirittura allo scoppio degli stessi durante la guida.



- ▷ Se sono montati pneumatici non omologati per il veicolo esiste la possibilità che l'autorizzazione al funzionamento per il veicolo decada con conseguente estinzione della copertura assicurativa. Il concessionario autorizzato o il punto di assistenza saranno lieti di consigliarvi.

Per le dimensioni dei pneumatici ammesse per il Vostro veicolo, consultare il libretto di circolazione del veicolo, i concessionari autorizzati o i punti di assistenza. Ogni pneumatico deve essere adatto al veicolo sul quale viene montato. Questo è valido per le sue dimensioni esterne (diametro, larghezza), indicate da designazioni normalizzate. Gli pneumatici devono inoltre essere conformi ai requisiti di peso e di velocità per il relativo veicolo.

Per il peso si considera il carico assiale massimo, che viene ripartito su due pneumatici. La portata massima ammessa di un pneumatico è espressa dal suo Load-Index (= LI, parametro di portata).

La velocità massima per il pneumatico (a portata massima) è indicata dal suo Speed-Index (= GSY, simbolo di velocità). Load-Index e Speed-Index congiunti formano l'identificazione di esercizio dei pneumatici. Questa caratteristica è parte integrante ufficiale della denominazione completa e normalizzata della dimensione riportata su ogni pneumatico. Questi dati devono coincidere con quelli riportati nei documenti del veicolo.

14.3 Denominazioni sui pneumatici

215/70 R 15C
109/107 Q (esempio)

Denominazione	Spiegazione
215	Larghezza del pneumatico in mm
70	Rapporto altezza/larghezza dei pneumatici in percentuale
R	Tipo di pneumatico (R = radiale)
15	Diametro dei cerchioni in pollici
C	Commercial (Transporter)
109	Parametro della portata di ruote singole
107	Parametro della portata di ruote gemellate
Q	Simbolo di velocità (Q = 160 km/h)

14.4 Uso dei pneumatici

- Oltrepassare i cordoli di marciapiede con un angolo ottuso. Gli pneumatici altrimenti possono schiacciarsi sul fianco. Il superamento dei cordoli dei marciapiedi ad angolo acuto può causare danni o anche lo scoppio dei pneumatici.
- Oltrepassare lentamente i coperchi di tombini sopraelevati. Gli pneumatici altrimenti possono rimanere incastrati. Il superamento veloce dei coperchi di tombini sopraelevati può causare danni o anche lo scoppio dei pneumatici.
- Far controllare regolarmente gli ammortizzatori. Viaggiare con ammortizzatori in cattivo stato provoca un'usura accentuata dei pneumatici.
- In caso di usura irregolare del battistrada, contattare il servizio clienti.
- Non lavare gli pneumatici con un pulitore ad alta pressione. Gli pneumatici possono danneggiarsi gravemente in pochi secondi e anche scoppiare successivamente.

14.5 Sostituzione delle ruote

14.5.1 Note generali



- ▶ Il veicolo deve sostare su un terreno pianeggiante, stabile e non scivoloso.
- ▶ Inserire la prima marcia. Nel cambio automatico spostarsi sulla posizione "P".
- ▶ Prima di sollevare il veicolo, tirare completamente il freno a mano.
- ▶ Fissare il veicolo con dei cunei d'arresto dalla parte opposta in modo che non si possa muovere.
- ▶ Non sollevare mai il veicolo con i puntelli integrati.
- ▶ Quando viene agganciato un rimorchio: Prima di sollevare il veicolo, sganciare il rimorchio.
- ▶ Non posizionare per nessun motivo il cric sulla scocca, ma sotto l'asse.
- ▶ Non sovraccaricare mai il cric. Il carico massimo consentito è riportato sulla targhetta del modello del cric.



- ▶ Utilizzare il cric solo per sollevare il veicolo per un tempo limitato durante il cambio dei pneumatici.
- ▶ Mentre il veicolo viene sollevato, nessun deve sostare nel veicolo.
- ▶ Non avviare il motore mentre il veicolo è sollevato.
- ▶ È vietato sostare sotto il veicolo sollevato.



- ▷ Per la sostituzione della ruota non danneggiare la filettatura del perno filettato o del bullone della ruota.
- ▷ Serrare a croce i dadi o i bulloni delle ruote (Fig. 303).
- ▷ Se si montano cerchi diversi (p. es. cerchi in metallo leggero o ruote con pneumatici invernali), utilizzare i bulloni delle ruote corrispondenti, con la giusta lunghezza e la giusta forma della calotta. Da questo infatti dipende la stabilità del fissaggio delle ruote e il funzionamento dell'impianto frenante.
- ▷ Cerchi e pneumatici non autorizzati per il veicolo possono pregiudicare la sicurezza stradale, pertanto devono essere valutati e collaudati separatamente da un centro appositamente autorizzato.
- ▷ Non scambiare le ruote a croce.



- ▷ Segnalare il veicolo secondo le disposizioni nazionali, p. es. con un triangolo di segnalazione.
- ▷ Prima di sostituire la ruota, controllare la dimensione del pneumatico e del cerchio, la portata del pneumatico e l'indice di velocità. Utilizzare solo le dimensioni del pneumatico e del cerchio indicati nel libretto del veicolo.
- ▷ Per ulteriori informazioni consultare le istruzioni per l'uso del veicolo di base.

14.5.2 Coppia di serraggio

A seconda del tipo di cerchione e del relativo produttore, le ruote devono essere strette con coppie di serraggio diverse.

Cerchioni in acciaio

Denominazione	Coppia di serraggio
15" Fiat/Citroen Light	170 Nm
16" Fiat/Citroen Light	170 Nm
16" Fiat/Citroen Heavy	170 Nm



Fig. 304 Cerchione in acciaio (serie)

Cerchioni in metallo leggero

Denominazione	Coppia di serraggio
16" Fiat/Citroen Light	170 Nm
16" Fiat/Citroen Maxi	170 Nm



Fig. 305 Citroen



Fig. 306 Fiat Light



Fig. 307 Fiat Maxi

14.5.3 Sostituire la ruota



- ▶ La piastra del piede del cric deve essere posizionata piana al suolo.
- ▶ Non inclinare il cric.



- ▷ Fate riparare immediatamente la ruota sostituita.
- ▷ Rispettare le note generali illustrate in questo capitolo.



Fig. 308 Bloccare il veicolo

- Parcheggiare il veicolo su un terreno il più possibile stabile e pianeggiante.
- Spegnerne il motore e segnalare la zona pericolosa.
- Inserire la prima o la retromarcia.
- Tirare il freno a mano.
- Sistemare in corrispondenza della ruota di fronte i cunei d'arresto o oggetti simili in modo da bloccare il veicolo (Fig. 308).
- Rimuovere la ruota di scorta del supporto per la ruota di scorta.
- In caso di terreno friabile sistemare una base stabile sotto il cric, p. es. una tavola di legno.
- Collocare il cric nei punti di alloggiamento previsti (attenersi alle istruzioni per l'uso del veicolo base).
- Svitare di alcuni giri i bulloni delle ruote con l'apposita chiave, ma non svitarle completamente.
- Sollevare il veicolo finché la ruota non si trova 2-3 cm sopra il terreno.
- Svitare i bulloni delle ruote e rimuovere la ruota.
- Applicare la ruota di scorta sul mozzo di ruota e allinearla.
- Avvitare i bulloni delle ruote e serrare leggermente a croce.
- Abbassare il cric girando la manovella e rimuoverlo.
- Avvitare i bulloni delle ruote con l'apposita chiave (Coppia di serraggio vedi paragrafo 14.5.2).
- Far controllare la coppia di serraggio da una officina specializzata autorizzata.

14.6 Supporto per la ruota di scorta (accessorio opzionale)



Fig. 309 Supporto per la ruota di scorta

Il supporto per la ruota di scorta (Fig. 309,2) è montato nel garage di coda sulla guida di ancoraggio (Fig. 309,1).

Per informazioni sul montaggio del supporto per la ruota di scorta, vedi paragrafo 4.3.5.

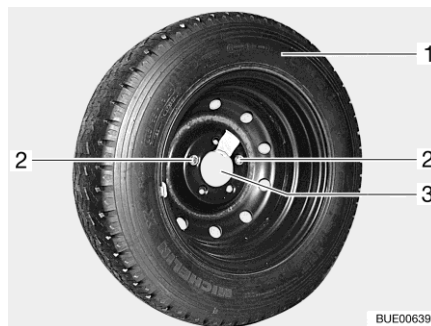

Fig. 310 Supporto per la ruota di scorta nel garage di coda

Prelevare la ruota di scorta:

- Aprire lo sportello esterno del garage di coda.
- Svitare e rimuovere entrambe le viti di fissaggio (Fig. 310,2) con la dotazione attrezzi.
- Rimuovere la ruota di scorta (Fig. 310,1) dal supporto (Fig. 310,3).

14.7 Pressione dei pneumatici



- ▶ Una pressione dei pneumatici troppo bassa provoca il surriscaldamento dei pneumatici. Ne possono derivare danni ingenti ai pneumatici.
- ▶ Prima della partenza, o ad intervalli di 2 settimane, controllare regolarmente la pressione dei pneumatici. Una pressione errata dei pneumatici provoca un'eccessiva usura e può causare danni o anche lo scoppio dei pneumatici. Il veicolo potrebbe perdere il controllo.
- ▶ Utilizzare solo valvole omologate per la pressione dei pneumatici prevista.



- ▷ Controllare la pressione dei pneumatici con pneumatici a freddo. Non ridurre una maggiore pressione dei pneumatici con pneumatici caldi.

La portata e quindi la resistenza di un pneumatico dipende direttamente dalla pressione dei pneumatici. L'aria è un elemento fuggente che inevitabilmente fuoriesce dai pneumatici.

Si può applicare la regola, che per ogni pneumatico pieno si verifica una perdita di pressione di 0,1 bar al mese. Per evitare danni o lo scoppio dei pneumatici, controllare regolarmente la pressione dei pneumatici.

A seconda della pressione dei pneumatici, cambia la loro base di appoggio.

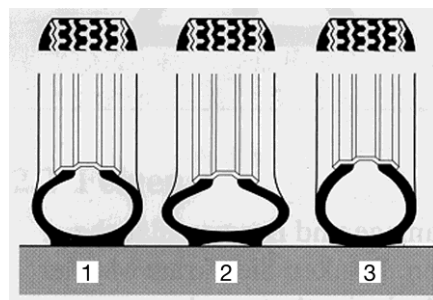

- 1 Pressione corretta dei pneumatici
- 2 Pressione troppo bassa dei pneumatici
- 3 Pressione troppo alta dei pneumatici

Fig. 311 Base di appoggio dei pneumatici



- ▷ I valori indicati per la pressione dei pneumatici sono validi per veicoli carichi con pneumatici a freddo.
- ▷ Nei pneumatici caldi la pressione deve essere superiore di 0,3 bar rispetto ai pneumatici freddi. Ricontrollare che la pressione sia corretta nei pneumatici freddi.
- ▷ La pressione dei pneumatici è espressa in bar.
- ▷ La tolleranza della pressione dei pneumatici è di +/- 0,05 bar.

Tipi	Dimensioni dei pneumatici	Pressione davanti, in bar	Pressione dietro, in bar
Tutti i tipi	215/70 R 15 C (109/107) Q	4,1	4,5
Tutti i tipi dotati di pneumatici da camper	215/70 R 15 CP (109/107) Q	5,0	5,5
Tutti i tipi dotati di pneumatici invernali (M+S)	215/70 R 15 C (109/107) Q o 215/70 R 15 CP (109/107) Q	4,3	4,75
Tutti i tipi	225/70 R 15 C (109/107) Q	4,1	4,5
Tutti i tipi dotati di pneumatici da camper	225/70 R 15 CP (109/107) Q	5,0	5,5
Tutti i tipi dotati di pneumatici invernali (M+S)	225/70 R 15 C (109/107) Q o 225/70 R 15 CP (109/107) Q	4,3	4,75
Tutti i tipi	225/75 R 16 C (116/114) Q	4,5	5,0
Tutti i tipi dotati di pneumatici da camper	225/75 R 16 CP (116/114) Q	5,5	5,5
Tutti i tipi dotati di pneumatici invernali (M+S)	225/75 R 16 C (116/114) Q o 225/75 R 16 CP (116/114) Q	5,2	5,2
Light Chassis	235/60 R 17 C (117) R Pirelli tipo Chrono/Carrier	4,5	4,5
Tutti i tipi	225/75 R 16 C (116/114) Q (assale tandem)	4,5	3,8
Tutti i tipi dotati di pneumatici da camper	225/75 R 16 CP (116/114) Q (assale tandem)	5,5	3,8
Tutti i tipi dotati di pneumatici invernali (M+S)	225/75 R 16 C (116/114) Q (assale tandem) o 225/75 R 16 CP (116/114) Q (assale tandem)	5,2	3,8

I veicoli sono adattati costantemente alle nuove tecniche. È possibile che questa tabella non prenda in considerazione le dimensioni più recenti dei pneumatici. In questo caso il concessionario autorizzato o il punto di assistenza saranno lieti di indicarvi i nuovi valori.

Panoramica del capitolo

Questo capitolo contiene indicazioni su possibili guasti del veicolo.

I guasti sono listati con le loro possibili cause e un consiglio per rimediare.

I guasti citati che possono essere eliminati autonomamente in maniera rapida e senza troppe conoscenze tecniche. Se i rimedi qui riportati non dovessero portare alla soluzione del problema, la ricerca del guasto e la sua riparazione devono essere effettuate da un'officina specializzata autorizzata.

15.1 Sospensione pneumatica (Goldschmitt)

Guasto	Causa	Rimedio
Il sollevamento del veicolo non funziona	Soffietto danneggiato	Rivolgersi al servizio clienti; è possibile continuare la marcia soltanto a velocità massima di 60 km/h

15.2 Impianto frenante



- Eventuali guasti ai freni devono essere immediatamente riparati da una officina specializzata autorizzata.

15.3 Impianto satellitare

Guasto	Causa	Rimedio
Nessun segnale alla ricerca del satellite	Nessun satellite trovato	Verificare che in direzione sud non ci siano ostacoli per l'impianto satellitare
		Verificare che lo standard rientri nel campo di ricezione del satellite
		Verificare che il cavo di allacciamento del convertitore di segnale (LNB) sia fissato correttamente all'antenna
		Verificare che tutti i cavi dell'unità di comando siano collegati correttamente
Schermo nero	Ricevitore o apparecchio TV non acceso	Accendere ricevitore e apparecchio TV
	Selezionato satellite errato	Verificare di aver selezionato il satellite corretto

Guasto	Causa	Rimedio
Impossibile accendere l'impianto satellitare	Motore del veicolo in funzione	Spegnere il motore del veicolo
	Batteria del telecomando è scarica	Sostituire la batteria
	Il fusibile sul cavo di alimentazione è danneggiato	Sostituire il fusibile

Possono verificarsi altri guasti visualizzati da un codice di errore sul display del pannello di controllo. Per informazioni al riguardo, fare riferimento ai dati del costruttore.

15.4 Impianto elettrico



- ▷ Per la sostituzione della batteria dell'abitacolo usare batterie dello stesso tipo e della stessa capacità di quella montata.



- ▷ Per la sostituzione dei fusibili, vedi capitolo 9.

Guasto	Causa	Rimedio
L'impianto di illuminazione non funziona completamente	Lampada ad incandescenza difettosa	Sostituire la lampada ad incandescenza. Fare attenzione ai valori di Volt e Watt
	Fusibile difettoso	Sostituire il fusibile
Le luci dell'illuminazione interna non funzionano	Lampada, collegamento a spina o cablaggio difettosa/o	Rivolgersi al servizio clienti
Lo scalino di ingresso elettrico non si lascia estrarre o inserire	Fusibile della centralina elettrica difettoso	Sostituire il fusibile della centralina elettrica
Mancanza di alimentazione a 230 V nonostante il collegamento	L'interruttore di sicurezza 230 V è scattato	Inserire l'interruttore di sicurezza 230 V
La batteria di avviamento o dell'abitacolo non è ricaricata dal sistema a 230 V	Il fusibile piatto Jumbo della batteria di avviamento o della batteria dell'abitacolo è difettoso	Sostituire il fusibile piatto Jumbo della batteria di avviamento o della batteria dell'abitacolo
	Nessuna tensione di rete presente	Inserire l'interruttore di sicurezza nel veicolo
	La centralina elettrica è surriscaldata	La temperatura ambiente è troppo alta o impedisce l'aerazione della centralina elettrica
	Sono inserite troppe utenze	Spegnere le utenze non necessarie
	Il modulo ricaricabile della centralina elettrica è difettoso	Rivolgersi al servizio clienti

Guasto	Causa	Rimedio
La batteria dell'abitacolo non viene caricata correttamente dal veicolo	Il fusibile della dinamo, morsetto D+ è difettoso	Sostituire il fusibile
	Relè di esclusione della centralina elettrica difettoso	Rivolgersi al servizio clienti
La spia di controllo 12 V non si accende	Alimentazione a 12 V disinserita	Inserire l'alimentazione a 12 V
	L'interruttore staccabatteria sulla centralina elettrica è disinserito	Inserire l'interruttore staccabatteria
	La batteria dell'abitacolo o di avviamento è scarica	Ricaricare la batteria dell'abitacolo o di avviamento
	Relè di esclusione della centralina elettrica difettoso	Rivolgersi al servizio clienti
	Il fusibile piatto della batteria dell'abitacolo è difettoso	Sostituire il fusibile piatto della batteria dell'abitacolo
L'alimentazione a 12 V non funziona	Alimentazione a 12 V disinserita	Inserire l'alimentazione a 12 V
	L'interruttore staccabatteria sulla centralina elettrica è disinserito	Inserire l'interruttore staccabatteria
	Batteria dell'abitacolo è scarica	Caricare la batteria dell'abitacolo
	Il fusibile piatto Jumbo della batteria dell'abitacolo è difettoso	Sostituire il fusibile piatto Jumbo della batteria dell'abitacolo
	Relè di esclusione della centralina elettrica difettoso	Rivolgersi al servizio clienti
L'alimentazione a 12 V non funziona con funzionamento a 230 V	Alimentazione a 12 V disinserita	Inserire l'alimentazione a 12 V
	L'interruttore staccabatteria sulla centralina elettrica è disinserito	Inserire l'interruttore staccabatteria
	L'interruttore di sicurezza 230 V è scattato	Rivolgersi al servizio clienti
	Il modulo caricabile della centralina elettrica è difettoso	Rivolgersi al servizio clienti
	Il fusibile piatto Jumbo della batteria dell'abitacolo è difettoso	Sostituire il fusibile piatto Jumbo della batteria dell'abitacolo
La spia di controllo 230 V non si accende, sebbene l'alimentazione di rete a 230 V sia collegata	Il collegamento a rete è privo di tensione	Controllare il collegamento esterno alla rete
	L'interruttore di sicurezza a 230 V nella centralina elettrica è scattato o disinserito	Resettare l'interruttore di sicurezza a 230 V

Guasto	Causa	Rimedio
Assenza di tensione su un'utenza collegata	Il fusibile autoresettante polyswitch è scattato	Controllare i collegamenti a spina e il cablaggio, disinserire per circa 2 minuti l'alimentazione a 12 V, quindi reinserirla
	Il fusibile autoresettante polyswitch è scattato più volte (3 volte), il sistema ha disinserito fissa l'uscita corrispondente	Eliminare la causa dello scatto del polyswitch Eliminare il disinserimento fisso (inserire l'alimentazione a 12 V per il vano abitabile, premere il pulsante a rotazione e tenerlo premuto per almeno 3 secondi)
La batteria di avviamento venisse scaricata con funzionamento a 12 V	Relè di esclusione della centralina elettrica difettoso	Rivolgersi al servizio clienti
	L'interruttore staccabatteria sulla centralina elettrica è disinserito	Inserire l'interruttore staccabatteria
Mancanza di tensione dalla batteria dell'abitacolo	Batteria dell'abitacolo è scarica	Ricaricare subito la batteria dell'abitacolo  ▷ Lo scaricamento totale della batteria è dannoso. In caso di fermo prolungato del veicolo ricaricare completamente la batteria dell'abitacolo La scarica della batteria è provocata dalla corrente che scorre per alimentare le utenze in stand-by (vedi capitolo 9)
La carica della batteria mediante il modulo solare non funziona	Collegamento elettrico al modulo solare guasto	Controllare i collegamenti a spina e il cablaggio
	Fusibile difettoso	Sostituire il fusibile della centralina elettrica
	Regolatore di carica del pannello solare difettoso	Rivolgersi al servizio clienti
La batteria dell'abitacolo si sovraccarica ("cuoce")	Selettore batteria è regolato male	Commutare il selettore batteria
	Sensore di carico o relè difettoso	Estrarre il fusibile piatto Jumbo dalla batteria dell'abitacolo e rivolgersi al servizio clienti

15.5 Impianto del gas



- ▶ Nel caso di difetto dell' impianto del gas (odore di gas, alto consumo di gas) vi è pericolo di esplosione! Chiudere immediatamente la valvola principale di arresto della bombola del gas. Aprire finestre e porte ed aerare bene.
- ▶ In caso di guasto all' impianto del gas: Non fumare, non accendere fiamme vive e non azionare dispositivi elettrici (interruttore luci, ecc.). Verificare la tenuta di parti e tubazioni contenenti gas in presenza di spray rileva-perdite. Non verificare in presenza di fiamme libere.
- ▶ Far riparare subito il guasto all'impianto del gas da una officina specializzata autorizzata.

Guasto	Causa	Rimedio
Mancanza gas	Bombola del gas vuota	Sostituire la bombola del gas
	Rubinetto di arresto del gas chiuso	Aprire il rubinetto di arresto del gas
	Valvola principale di arresto della bombola del gas chiusa	Aprire la valvola principale di arresto della bombola del gas
	Temperatura esterna troppo bassa (-42 °C con gas propano, 0 °C con gas butano)	Attendere che la temperatura esterna aumenti
	Apparecchio montato difettoso	Rivolgersi al servizio clienti

15.6 Riscaldamento/boiler

In caso di un difetto, informare il più vicino centro di assistenza dell'apparecchio in questione. L'elenco degli indirizzi è allegato ai documenti accompagnatori. Far riparare l'apparecchio esclusivamente da personale specializzato.

15.6.1 Riscaldamento/boiler con centralina di controllo digitale CP plus

Guasto	Causa	Rimedio
Il riscaldamento non si accende	Sensore di temperatura sull'elemento di regolazione o telesensore difettosi	Estrarre la spina sull'elemento di regolazione. Il riscaldamento funziona così senza termostato. Rivolgersi il più presto possibile al servizio clienti
Nessuna indicazione nella centralina di controllo	Fusibile della centralina elettrica difettoso	Sostituire il fusibile della centralina elettrica
	Il fusibile nella centralina elettronica è scattato	Rivolgersi al servizio clienti
	Batteria dell'abitacolo difettosa	Caricare (o far caricare) la batteria dell'abitacolo o sostituirla
Viene visualizzato un guasto con relativo codice di errore	Vedere la tabella "Risoluzione dei problemi"	Vedere la tabella "Risoluzione dei problemi"
Il boiler si svuota, la valvola di sicurezza/di scarico si è aperta	Temperatura interna inferiore a 8 °C	Riscaldare l'abitacolo
La valvola di sicurezza/di scarico non si chiude più	Temperatura sulla valvola di sicurezza/di scarico inferiore a 8 °C	Riscaldare l'abitacolo
La ventola funziona rumorosamente o non uniformemente	Ventola sporca	Rivolgersi al servizio clienti Truma

Risoluzione dei problemi

Codice del guasto	Causa	Soluzione
# 17	Funzionamento estivo con contenitore dell'acqua di lavaggio vuoto	Spegnere l'apparecchio e lasciarlo raffreddare. Riempimento del boiler con acqua
	Fuoriuscite dell'aria calda bloccate	Verificare le aperture di uscita
	Aspirazione del ricircolo dell'aria bloccata	Rimuovere l'intasamento dell'aspirazione del ricircolo dell'aria
# 18	Regolatore di pressione del gas congelato	Utilizzare il riscaldatore per regolatori Eis-Ex (se disponibile)
	La percentuale di gas butano nella bombola del gas è troppa elevata	Utilizzare il gas propano (il gas butano non è adatto per il riscaldamento, soprattutto a temperature inferiori a 10 °C)
# 21	Sensore o cavo della temperatura ambiente difettoso	Rivolgersi al servizio clienti
# 24	Bassa tensione incombente Tensione della batteria troppo bassa < 10,4 V	Caricare la batteria

Codice del guasto	Causa	Soluzione
# 29	Elemento riscaldante per FrostControl in cortocircuito	Disinserire la spina dell'elemento riscaldante dalla centralina elettronica. Sostituire l'elemento riscaldante
# 41	Centralina elettronica bloccata	Rivolgersi al servizio clienti
# 42	Interruttore di sicurezza attivato	(Non utilizzato)
# 43	Sovratensione > 16,4 V	Verificare la tensione della batteria e i generatori di tensione, come ad es. il caricabatteria
# 44	Bassa tensione Tensione della batteria troppo bassa < 10,0 V	Caricare la batteria. Sostituire la batteria vecchia
# 45	Mancanza di alimentazione a 230 V	Controllare il collegamento esterno alla rete
	L'interruttore di sicurezza 230 V è scattato	Inserire l'interruttore di sicurezza 230 V
	È scattata la protezione contro il surriscaldamento	Ripristinare la protezione contro il surriscaldamento. Far raffreddare il riscaldamento, rimuovere il coperchio di collegamento e premere il tasto reset
#112, #202, #121, #211	Mancanza di gas	Aprire la valvola principale di arresto e il rubinetto di arresto del gas
#122, #212	L'alimentazione dell'aria di combustione o l'uscita dei gas di scarico è chiusa	Collegare una bombola del gas piena Controllare che le aperture non siano ostruite da sporcizia (fanghiglia di neve, ghiaccio, fogliame, ecc.) ed eventualmente rimuoverla
#255	Nessun collegamento tra riscaldamento e centralina di controllo	Rivolgersi al servizio clienti
	Cavo difettoso	Rivolgersi al servizio clienti

Se tali misure non dovessero essere risolutive, contattare il servizio clienti.

15.6.2 Riscaldamento/boiler Alde



▷ Se si verifica un errore nel sistema, la causa viene indicata sul display.

Guasto	Causa	Rimedio
Il riscaldamento non si accende con il funzionamento a gas	Mancanza di gas	Aprire la valvola principale di arresto e il rubinetto di arresto del gas
		Collegare una bombola del gas piena
Il riscaldamento non si accende	Tensione della batteria troppo bassa	Caricare la batteria. Se la tensione della batteria supera gli 11 V, il riscaldamento si attiva automaticamente
Il riscaldamento non si accende con funzionamento elettrico a 230 V	Mancanza di alimentazione a 230 V	Inserire l'interruttore di sicurezza 230 V
		Collegare ad un'alimentazione a 230 V
Il riscaldamento si spegne	Surriscaldamento	Lasciar raffreddare il riscaldamento. Per il ripristino dell'indicazione, interrompere l'alimentazione elettrica a 12 V del riscaldamento e ricollegarla
Il riscaldamento funziona ma non è presente calore nei convettori	La pompa di circolazione non funziona	Accendere il termostato ambiente
		Rivolgersi al servizio clienti
Il riscaldamento e la pompa di circolazione funzionano ma non è presente calore nei convettori	Presenza d'aria nel sistema del riscaldamento	Sfiatare il riscaldamento ad acqua calda

15.7 Impianto di climatizzazione

15.7.1 Truma

Guasto	Causa	Rimedio
L'impianto di climatizzazione non si avvia	Mancanza di alimentazione a 230 V	Collegare il veicolo all'alimentazione elettrica locale
	L'interruttore di sicurezza 230 V è scattato	Inserire l'interruttore di sicurezza 230 V
Il telecomando non funziona	Batterie del telecomando scariche	Inserire l'interruttore di sicurezza 230 V
L'impianto di climatizzazione non risponde ai comandi del telecomando	Ostacolo tra telecomando e ricevitore a IR	Eliminare l'ostacolo
L'impianto di climatizzazione non raffredda	La temperatura è regolata male	Impostare la temperatura
	Termostato difettoso	Rivolgersi al servizio clienti
	Processo di sbrinamento in corso (temperatura esterna compresa tra 4 °C e 7 °C)	Attendere che il processo di sbrinamento sia terminato
L'impianto climatizzazione non riscalda	Temperatura esterna inferiore a 4 °C	Funzionamento di riscaldamento impossibile
	La temperatura è regolata male	Impostare la temperatura
	Termostato difettoso	Rivolgersi al servizio clienti
	Filtro sporco	Cambiare il filtro
	Vie d'aria esterne sporche/bloccate	Pulire/liberare le vie d'aria
	Processo di sbrinamento in corso (temperatura esterna compresa tra 4 °C e 7 °C)	Attendere che il processo di sbrinamento sia terminato
Entra acqua nel veicolo	Le bocche di scarico per la condensa sono intasate	Pulire l'impianto climatizzazione
	La guarnizione è difettosa	Rivolgersi al servizio clienti
	Posizione inclinata	Non percorrere discese o salite con pendenza superiore all'8 %
Non circola più aria	Filtro dell'aria otturato	Pulire il filtro dell'aria
	Ventola difettosa	Rivolgersi al servizio clienti

15.7.2 Telair

Guasto	Causa	Rimedio
L'impianto di climatizzazione non si avvia	Mancanza di alimentazione a 230 V	Collegare ad un'alimentazione a 230 V
	L'interruttore di sicurezza 230 V è scattato	Inserire l'interruttore di sicurezza 230 V
	Batterie nel telecomando scariche	Sostituire le batterie (2 x AAA)
L'impianto di climatizzazione non raffredda	La temperatura ambiente è più bassa della temperatura impostata	Regolare di nuovo la temperatura
L'impianto di climatizzazione non riscalda	La temperatura ambiente è maggiore della temperatura impostata	Regolare di nuovo la temperatura
Potenza di aerazione insufficiente	Sportello di aerazione chiuso	Aprire almeno uno sportello di aerazione
	Filtro sporco	Pulitura del filtro
Entra acqua nel veicolo	Le bocche di scarico per la condensa sono intasate	Pulire l'impianto climatizzazione

15.8 Area cottura

15.8.1 Fornello a gas/forno a gas

Guasto	Causa	Rimedio
I dispositivi di sicurezza non si accendono (la fiamma non resta accesa dopo il rilascio dei pomelli di regolazione)	Tempo di riscaldamento troppo breve	Dopo l'accensione tenere premuto l'interruttore per ca. 15 - 20 secondi
	Dispositivo di sicurezza difettoso	Rivolgersi al servizio clienti
La fiamma si spegne se regolata sul minimo	Il sensore del dispositivo di sicurezza non è ben posizionato	Posizionare bene il sensore del dispositivo di sicurezza (senza piegarlo). La punta del sensore deve sporgere dal bruciatore di ca. 5 mm. Il collo del sensore non deve essere più lontano di 3 mm dalla corona del bruciatore; eventualmente rivolgersi al servizio clienti

15.9 Cappa di aspirazione

Guasto	Causa	Rimedio
La cappa di aspirazione non funziona	Interruttore di sicurezza a 230 V disinserito	Inserire l'interruttore di sicurezza 230 V
	Fusibile (15 A) sulla centralina elettrica difettoso	Sostituire il fusibile (15 A)
	Cappa di aspirazione difettosa	Rivolgersi al servizio clienti

15.10 Forno a microonde



► Il forno a microonde deve essere riparato solo da personale specializzato. Riparazioni effettuate da personale non autorizzato possono causare gravi danni alle persone.

Guasto	Causa	Rimedio
Il forno a microonde non funziona	Fusibile difettoso	Sostituire il fusibile
	Lo sportello del forno a microonde non è chiuso correttamente	Rimuovere i corpi estranei che impediscono la chiusura dello sportello del forno a microonde se chiudere correttamente lo sportello

15.11 Frigorifero

15.11.1 Note generali

In caso di un difetto, informare il più vicino centro di assistenza dell'apparecchio in questione. L'elenco degli indirizzi è allegato ai documenti accompagnatori. Far riparare l'apparecchio esclusivamente da personale specializzato.



► Per ulteriori informazioni consultare le istruzioni per l'uso separate del produttore.

Guasto	Causa	Rimedio
Il frigorifero non raffredda sufficientemente	Aerazione del gruppo insufficiente	Controllare se le griglie di aerazione sono ostruite; se necessario, rimuovere le coperture Rimuovere le griglie di aerazione e pulire lo spazio dietro (ad es. da polvere)
	Il termostato è impostato su un valore troppo basso	Impostare il termostato su un valore maggiore
	Evaporatore molto ghiacciato	Verificare la corretta chiusura della porta del frigorifero
	In un lasso di tempo troppo breve è stata inserita una quantità eccessiva cibi caldi	Lasciar raffreddare i cibi caldi prima di riporli
	L'apparecchio non è in funzione da molto tempo	Verificare nuovamente dopo circa 4/5 ore se il frigorifero raffredda
	Temperatura ambiente troppo alta	Rimuovere temporaneamente le griglie di aerazione
	Il frigorifero non si raffredda con il funzionamento a gas	Mancanza di gas
Aria nella condotta del gas		Spegnere l'apparecchio e riavviarlo (ripetere la procedura eventualmente da 3 a 4 volte)
Il frigorifero non si raffredda con il funzionamento a 12 V		Fusibile difettoso
	La batteria è scarica	Verificare e caricare la batteria
	Accensione disinserita	Inserire l'accensione
	Elemento riscaldante difettoso	Rivolgersi al servizio clienti
Il frigorifero non si raffredda con il funzionamento a 230 V	Fusibile difettoso	Sostituire il fusibile
	Mancanza di alimentazione a 230 V	Collegare ad un'alimentazione a 230 V
	Elemento riscaldante difettoso	Rivolgersi al servizio clienti
Il frigorifero scatta nonostante il collegamento a rete in modalità a gas	Tensione di rete troppo bassa	Verificare la tensione di rete (con tensione di rete corretta, il frigorifero si collega automaticamente con funzionamento a 230 V)

15.11.2 Dometic SMSE/AES

Oltre ai guasti elencati nel paragrafo 15.11.1, nei frigoriferi Dometic i guasti possono essere indicati anche tramite le icone luminose.



- ▷ In caso di guasto, il tasto luminoso Guasto lampeggia. Lampeggia inoltre uno dei tasti luminosi della modalità di funzionamento o l'indicazione del livello di refrigerazione. Viene emesso anche un segnale acustico.

Guasto	Causa	Rimedio
Il LED "⚡" lampeggia	Mancanza di alimentazione a 230 V	Collegare ad un'alimentazione a 230 V
	L'interruttore di sicurezza 230 V è scattato	Inserire l'interruttore di sicurezza 230 V
	Tensione di esercizio 230 V insufficiente	Far controllare il guasto all'alimentazione a 230 V da un'officina specializzata
Il LED "⚡" lampeggia	Fusibile della centralina elettrica difettoso	Sostituire il fusibile della centralina elettrica
	Relè di esclusione della centralina elettrica difettoso	Rivolgersi al servizio clienti
	Tensione di esercizio 12 V insufficiente	Far controllare il guasto all'alimentazione a 12 V da un'officina specializzata
	Nessun segnale D+	Rivolgersi al servizio clienti
Il LED "🔥" lampeggia ¹⁾	Mancanza di gas	Aprire la valvola principale di arresto e il rubinetto di arresto del gas Collegare una bombola del gas piena
	Ragnatele o residui di combustibile nella camera di combustione	All'esterno del veicolo, estrarre la griglia di aerazione e pulire la camera di combustione
I LED per l'indicazione del livello di refrigerazione lampeggiano	Sensore temperatura difettoso	Rivolgersi al servizio clienti
Il LED "⚡" e i LED per l'indicazione del livello di refrigerazione lampeggiano	Elemento riscaldante a 230 V difettoso	Rivolgersi al servizio clienti
Il LED "⚡" e i LED per l'indicazione del livello di refrigerazione lampeggiano	Elemento riscaldante a 12 V difettoso	Rivolgersi al servizio clienti
Il LED "🔥" e i LED per l'indicazione del livello di refrigerazione lampeggiano	Brucciatore o gruppo difettoso	Rivolgersi al servizio clienti

¹⁾ Una volta eliminato il guasto, premere il tasto luminoso "Guasto"/"Reset".

15.11.3 Thetford N 3000 E/A

In caso di guasti iniziano a lampeggiare anche gli indicatori sul quadro comandi.

Guasto	Causa	Rimedio
Il LED dei tipi di energia e dell'indicatore del sensore di temperatura lampeggiano	Il frigorifero non funziona	Spegnere e riaccendere il frigorifero
		Verificare che sia presente una fonte di energia
Il LED "☞" e i LED per l'indicazione del grado di temperatura lampeggiano	Mancanza di alimentazione a 230 V	Collegare ad un'alimentazione a 230 V
	L'interruttore di sicurezza 230 V è scattato	Inserire l'interruttore di sicurezza 230 V
	Tensione di esercizio 230 V insufficiente	Far controllare il guasto all'alimentazione a 230 V da un'officina specializzata
Il LED "⊕" e i LED per l'indicazione del grado di temperatura lampeggiano	Fusibile della centralina elettrica difettoso	Sostituire il fusibile della centralina elettrica
	Relè di esclusione della centralina elettrica difettoso	Rivolgersi al servizio clienti
	Tensione di esercizio 12 V insufficiente	Far controllare il guasto all'alimentazione a 12 V da un'officina specializzata
	Nessun segnale D+	Rivolgersi al servizio clienti
Il LED "☹" e i LED per l'indicazione del grado di temperatura lampeggiano	Mancanza di gas	Aprire la valvola principale di arresto e il rubinetto di arresto del gas
		Collegare una bombola del gas piena
	Ragnatele o residui di combustibile nella camera di combustione	All'esterno del veicolo, estrarre la griglia di aerazione e pulire la camera di combustione

15.11.4 Thetford N 97

I guasti sono indicati dal display LCD con un codice di errore. Per il significato dei singoli codici di guasto, fare riferimento alle istruzioni per l'uso del produttore.

15.12 Alimentazione idrica

Guasto	Causa	Rimedio
Perdita d'acqua nel veicolo	Falla	Localizzare la falla e fissare nuovamente le tubature dell'acqua
Mancanza acqua	Serbatoio dell'acqua vuoto	Riempire con acqua potabile
	Rubinetto di scarico aperto	Chiudere il rubinetto di scarico
	Alimentazione a 12 V disinserita	Inserire l'alimentazione a 12 V
	Il fusibile della pompa dell'acqua è difettoso	Sostituire il fusibile della centralina elettrica
	La pompa dell'acqua è difettosa	Sostituire la pompa dell'acqua (o farla sostituire)
	Tubatura dell'acqua piegata	Raddrizzare o sostituire la tubatura dell'acqua
	Centralina elettrica è difettosa	Rivolgersi al servizio clienti
	Pompa dell'acqua spenta sul pannello di controllo	Inserire la pompa dell'acqua
Mancanza d'acqua di risciacquo toilette	Serbatoio dell'acqua vuoto	Riempire con acqua potabile
	Fusibile per la toilette difettoso	Sostituire il fusibile
Indicazione per l'acqua e le acque grigie mostra valori errati	Sonda di misurazione nel serbatoio dell'acqua e in quello delle acque grigie difettosa	Pulire il serbatoio dell'acqua o quello delle acque grigie
	Sonda di misurazione difettosa	Sostituire la sonda di misurazione
Il serbatoio delle acque grigie non si lascia svuotare	Rubinetto di scarico intasato	Aprire il coperchio per la pulizia del serbatoio delle acque grigie e scaricare l'acqua. Sciacquare bene il serbatoio delle acque grigie
Bocca di erogazione del miscelatore monocomando otturata	Mousseur calcificato	Decalcificare o sostituire il mousseur
Effusore dell'acqua del bulbo doccia otturato	Effusore dell'acqua calcificato	Decalcificare il bulbo della doccia o sfregare i nodi morbidi dell'effusore
L'acqua defluisce lentamente o non defluisce dalla vasca della doccia	Il veicolo non è in posizione orizzontale	Sistemare il veicolo in posizione orizzontale

Guasto	Causa	Rimedio
Torbidezza dell'acqua	Acqua sporca caricata	Pulire il serbatoio dell'acqua meccanicamente e chimicamente, infine disinfettare e sciacquare abbondantemente con acqua potabile
	Residui nel serbatoio dell'acqua o nell'impianto idrico	Pulire l'impianto idrico meccanicamente e chimicamente, infine disinfettare e sciacquare abbondantemente con acqua potabile
Cambiamenti del gusto o dell'odore dell'acqua	Acqua sporca caricata	Pulire l'impianto idrico meccanicamente e chimicamente, infine disinfettare e sciacquare abbondantemente con acqua potabile
	Carburante versato inavvertitamente nel serbatoio dell'acqua	Pulire l'impianto idrico meccanicamente e chimicamente, infine disinfettare e sciacquare abbondantemente con acqua potabile. Se questo non funziona: Rivolgersi ad un'officina specializzata
	Depositi microbiologici nell'impianto idrico	Pulire l'impianto idrico meccanicamente e chimicamente, infine disinfettare e sciacquare abbondantemente con acqua potabile
Depositi nel serbatoio dell'acqua e/o nei componenti acquiferi	Il tempo di permanenza dell'acqua nel serbatoio dell'acqua e nei componenti acquiferi è troppo lungo	Pulire l'impianto idrico meccanicamente e chimicamente, infine disinfettare e sciacquare abbondantemente con acqua potabile

15.13 Scocca

Guasto	Causa	Rimedio
Cerniere/sportelli di difficile movimentazione	Cerniere/sportelli non/poco lubrificati	Lubrificare le cerniere e gli sportelli con grasso senza acidi o resine
Cerniere/giunti del vano bagno/vano WC di difficile movimentazione/rumorosi	Cerniere/giunti non/poco lubrificati	Lubrificare le cerniere/giunti con olio senza solventi/acidi  ▷ Nelle bombole spray spesso sono contenuti solventi
Cerniere degli armadi di difficile movimentazione o rumorose	Cerniere degli armadi non/poco lubificate	Lubrificare le cerniere degli armadi con olio sintetico senza acidi e resine
Il letto basculante elettrico non si muove	Fusibile difettoso sulla centralina elettrica o sul motore dell'azionamento letto basculante	Sostituire il fusibile
	Batteria del vano abitabile scarica o centralina elettrica disinserita a causa di bassa tensione	Caricare la batteria dell'abitacolo
	Azionamento difettoso	Spostare manualmente il letto basculante in esercizio di emergenza; quindi rivolgersi al servizio clienti



▷ I nostri concessionari e i nostri punti di assistenza autorizzati sono a disposizione per eventuali richieste di ricambi.

15.14 Letto basculante a comando elettrico (Ixeo TL)

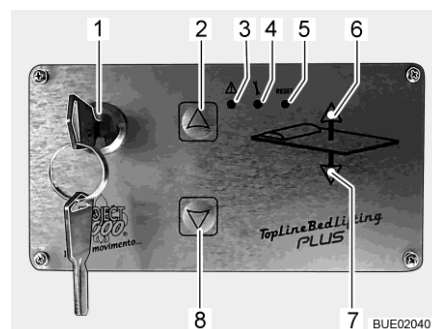

- 1 Interruttore a chiave
- 2 Tasto In alto
- 3 LED Allarme
- 4 LED Programma
- 5 Tasto Reset (senza funzione)
- 6 LED In alto
- 7 LED In basso
- 8 Tasto In basso

Fig. 312 Elemento di regolazione

Guasto	Causa	Rimedio
Tutti i LED lampeggiano ogni 0,25 secondi. Il letto basculante non si muove	Bassa tensione, tensione della batteria troppo bassa	Caricare la batteria dell'abitacolo
Nessun LED acceso. Il letto basculante non si muove	Non arriva corrente all'e- lemento di comando	Controllare il fusibile, vedi paragrafo 9.11. Portare il letto basculante nella po- sizione finale superiore utilizzando la manovella; quindi rivolgersi al servizio clienti
Il letto basculante si ab- bassa premendo il tasto In alto, mentre si alza pre- mendo il tasto In basso	Errore di comando: Il letto basculante è stato abbas- sato fino all'appoggio e il tasto In basso non è stato rilasciato. La cinghia si è avvolta al contrario	Rivolgersi al servizio clienti
Il letto basculante pende	La cinghia è mal regolata	Rivolgersi al servizio clienti
I LED Allarme e Pro- gramma lampeggiano contemporaneamente ogni 0,5 secondi	Guasto del sistema	È necessario riprogram- mare il letto basculante. Rivolgersi al servizio clienti
Il LED Allarme lampeggia ogni 0,5 secondi e il LED Programma rimane ac- ceso	Guasto del sistema	Portare il letto basculante nella posizione finale su- periore; quindi rivolgersi al servizio clienti
Il LED Programma rimane acceso	Guasto del sistema	Portare il letto basculante nella posizione finale superiore; quindi rivolgersi al servizio clienti
Il LED Allarme lampeggia una volta al secondo. Il letto basculante si trova nella posizione finale su- periore	Guasto del sistema	Rivolgersi al servizio clienti
Il LED Allarme lampeggia ogni 0,25 secondi. Il letto basculante si alza o ab- bassa di soli 10 cm e poi rimane fermo. Dopo una breve pausa, al successivo tentativo si muove di nuovo di 10 cm	Guasto del sistema	Rivolgersi al servizio clienti
Non si riesce a spostare in alto né in basso il letto ba- sculante. (I LED In alto e In basso possono essere accesi)	Guasto del sistema	Portare il letto basculante nella posizione finale superiore utilizzando la manovella; quindi rivol- gersi al servizio clienti

16.1 Pesì degli accessori opzionali



- ▶ L'utilizzo di accessori, parti di montaggio, parti di riparazione o elementi incorporati non da noi approvati può danneggiare il veicolo e pregiudicare la sicurezza sulla strada. Anche nel caso in cui queste parti dispongano di una perizia di un esperto, di un'autorizzazione generale al funzionamento o di un'approvazione del sistema costruttivo, non vi è alcuna sicurezza sulla qualità regolamentare del prodotto.
- ▶ Ogni modifica della condizione originaria del veicolo può pregiudicare la sicurezza di guida e la tenuta su strada.
- ▶ Se prodotti che non sono stati da noi approvati dovessero provocare danni, non è possibile reclamare alcuna garanzia. Questo vale anche per modifiche non ammesse al veicolo.

Nella tabella sono riportati i pesi degli accessori opzionali che il produttore offre. Se questi oggetti vengono trasportati all'interno o all'esterno del veicolo e non fanno parte dell'allestimento di serie essi devono venire computati per il calcolo del carico utile del veicolo.

Tutte le indicazioni di peso sono approssimative.

Fare attenzione al carico massimo tecnicamente ammesso.

La tabella contiene un estratto della lista dei possibili accessori opzionali con il rispettivo peso aggiuntivo.

Denominazione dell'articolo	Carico aggiuntivo (kg)
Serbatoio delle acque grigie, riscaldato da spirale di riscaldamento	1
Serbatoio delle acque grigie e svuotamento isolato e riscaldato	8
Gancio di traino	50
Porta di ingresso, un pezzo, con finestra e protezione contro gli insetti (Premium)	11
Doccia esterna	1
Cambio automatico	17
Impianto di commutazione per bombole del gas automatico con visualizzatore a distanza	1
Autoradio	1-2
Oblò Heki midi	5
Oblò Omni-Vent	4
Oblò Skyroof XL	13
Oblò Skyroof, elettrico	4
Cappa di aspirazione	4
Ruota di scorta con portaruota 15"	22
Ruota di scorta con portaruota 16"	22
Presa gas esterna	1
Portabiciclette per 2 biciclette	9
Portabiciclette per 2 biciclette, abbassabile	18

Denominazione dell'articolo	Carico aggiuntivo (kg)
Portabiciclette per 3 biciclette	11
Portabiciclette per 3 biciclette, abbassabile	19
Oscurante per cabina di guida	7
Visualizzatore a distanza CPU	1
Riscaldamento del pavimento nella cabina di guida	3
Sistema di scaffalatura garage	11
Bombola del gas (11 kg) in alluminio	11
Impianto di allarme antigas	1
Supporto per schermo piatto, zona di coda	4
Porta del garage di coda, sinistra	8
Riscaldamento Alde (acqua calda)	50
Riscaldamento Truma Combi 6 E	5
Letto basculante sopra dinette centrale	40
Protezione contro gli insetti, porta (altezza completa)	4
Blocco di sicurezza per bambini Isofix	3
Impianto di climatizzazione cabina di guida	19
Impianto di climatizzazione (Telair)	26
Impianto di climatizzazione (Truma, Aventa)	33
Serbatoio del carburante 120 l	28
Frigorifero (Tec-Tower)	3
Sospensione pneumatica (Goldschmitt)	13
Tenda 300 cm	24
Tenda 350 cm	25
Tenda 400 cm	28
Tenda 450 cm	30
Tenda 500 cm	32
Cassaforte	5
Dinette centrale trasformabile in letto	10
Sistema multimediale, incl. telecamera di retromarcia	2-3
Luce fendinebbia	2
Sedile di pilotaggio, cuscino rivestito come nel vano abitabile	3
Predisposizione per impianto radio	1
Telecamera retromarcia	2
Impianto satellitare (Teleco) + TV	13
Impianto satellitare (Oyster) + TV	18-21
Sportello di servizio, aggiuntivo, a sinistra	4
Impianto ad energia solare 1 x 100 W	12
Impianto ad energia solare 2 x 100 W	20

Denominazione dell'articolo	Carico aggiuntivo (kg)
Cassetta estraibile per gavone di coda	14
Puntelli dietro	6
Frigorifero TecTower	3
Moquette in cabina di guida	3
Moquette in vano abitabile e cabina di guida	14
Predellino	3
Impianto di commutazione, gas	2
Sedile Vario	15
Preparazione impianto di climatizzazione	20
Predisposizione secondo posto TV	2-4
Pannelli isolanti per l'inverno, all'esterno	7
Chiusura centralizzata porta di ingresso	2
Batteria ausiliare	26

Varianti del motore

Il peso in ordine di marcia si riferisce al veicolo base. Se è montato un motore più potente, il peso in ordine di marcia aumenta.

Variante motore	Carico aggiuntivo (kg)
Fiat 2,3 Mjet	0
Citroen 2,0 Blue HDI	0
Fiat 2,3 Mjet Maxi	40

Pacchetti di accessori opzionali

I pacchetti di accessori opzionali dipendono dal modello. Per calcolare il carico aggiuntivo, aggiungere i carichi aggiuntivi dei singoli accessori opzionali.

17.1 Veduta piante

Spiegazioni

- (1) Fusibile a 230 V
- (2) Centralina elettrica con fusibili a 12 V
- (3) Batteria dell'abitacolo con fusibile principale
- (4) Pompa dell'acqua montata nella zona del serbatoio
- (5) Rubinetto di scarico serbatoio delle acque grigie
- (6) Valvola di sicurezza/di scarico
- (7) Boiler/riscaldamento
- (8) Rubinetto di scarico acqua - giallo
- (9) Serbatoio dell'acqua
- (10) Riscaldamento ad acqua calda Alde
- (11) Vaso d'espansione Alde
- (12) Scambiatore di calore aggiuntivo Alde
- * Accesso mediante sportello di servizio
- ** Sotto il veicolo

Indicazioni non garantite

Lyseo TD/Harmony Line/Privilège

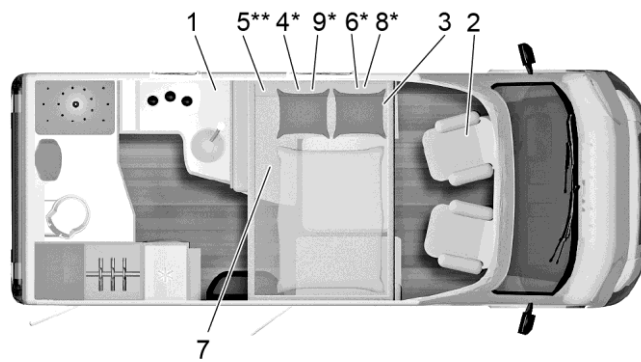

Fig. 313 Pianta Lyseo TD 590

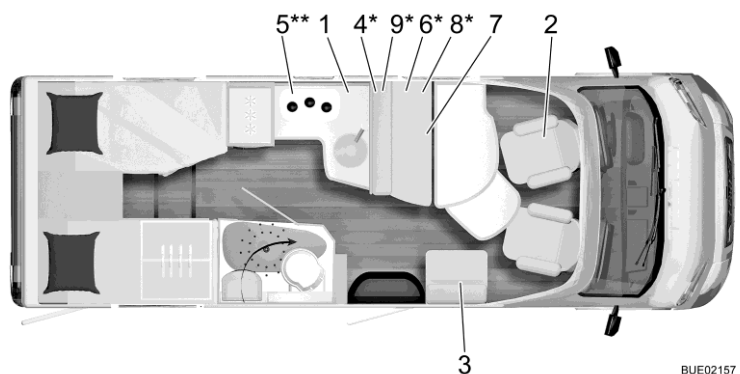
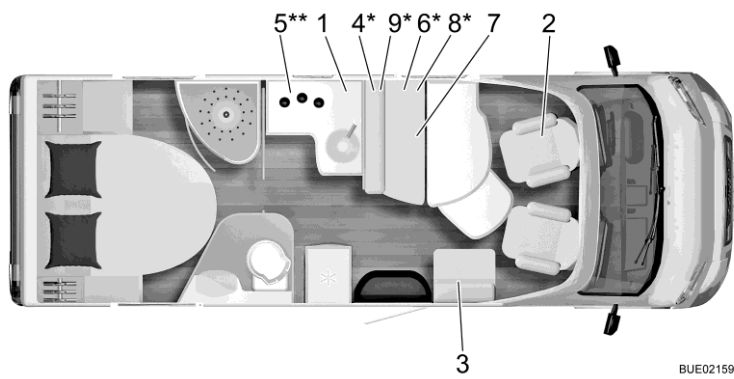
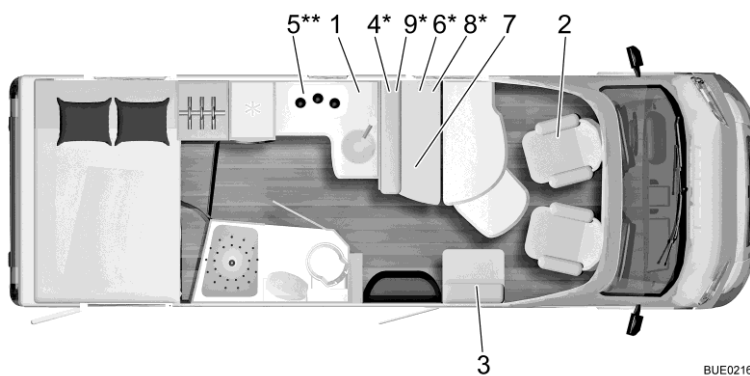

Fig. 314 Pianta Lyseo TD 690



BUE02159

Fig. 315 Pianta Lyseo TD 700



BUE02160

Fig. 316 Pianta Lyseo TD 710 G

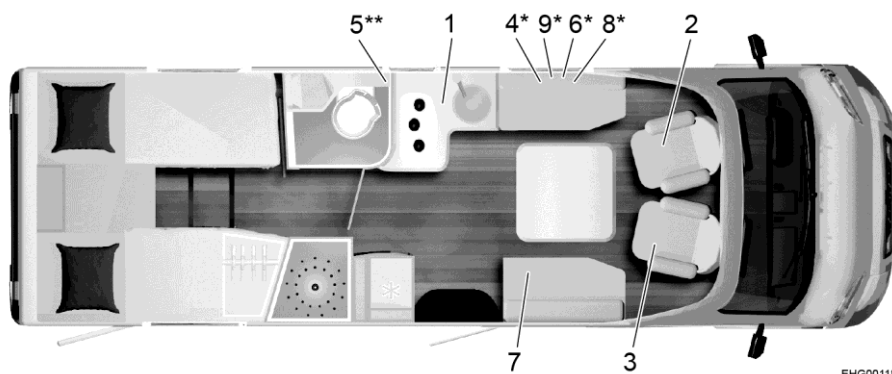

EHG00118

Fig. 317 Pianta Lyseo TD 727

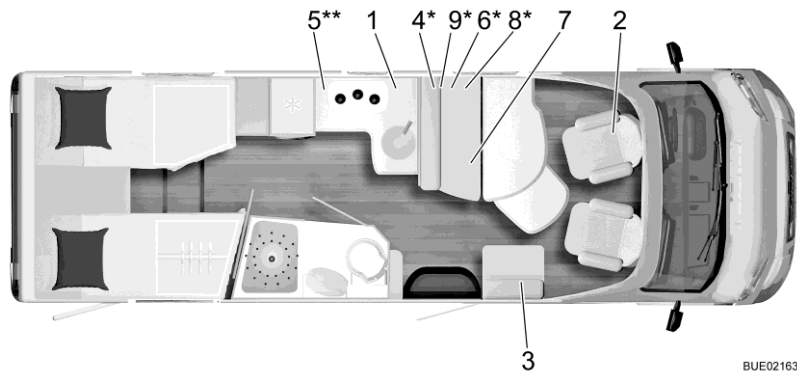

BUE02163

Fig. 318 Pianta Lyseo TD 728 G

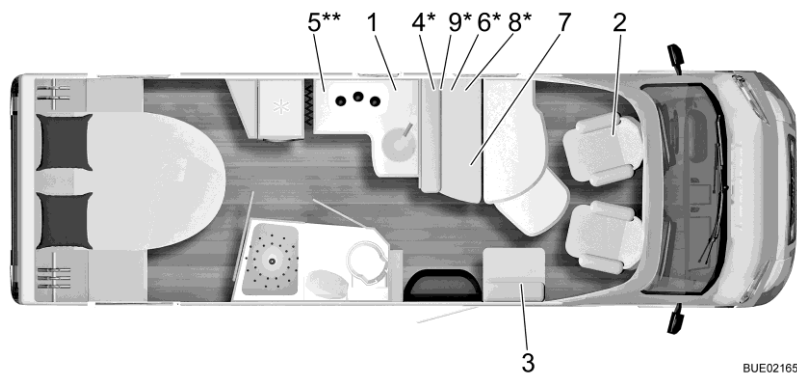

BUE02165

Fig. 319 Pianta Lyseo TD 734

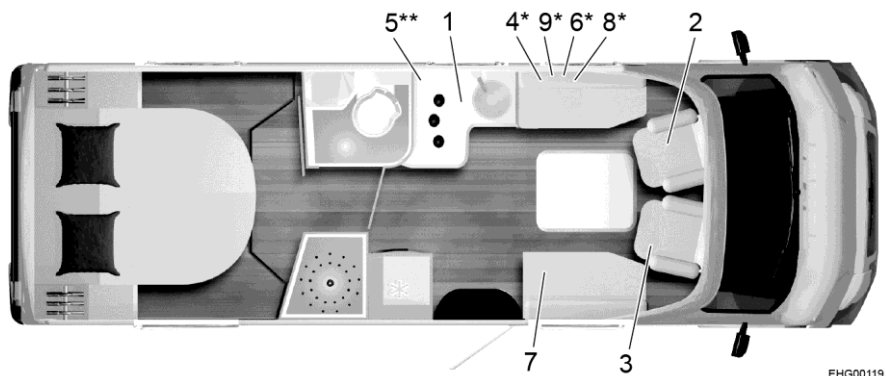

EHG00119

Fig. 320 Pianta Lyseo TD 736

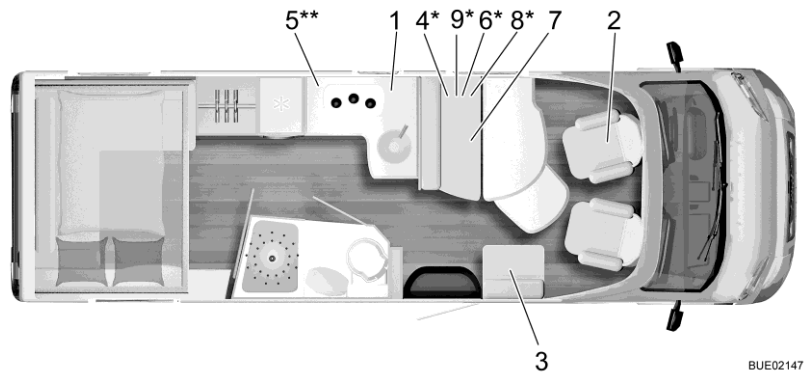

BUE02147

Fig. 321 Pianta Lyseo TD 744

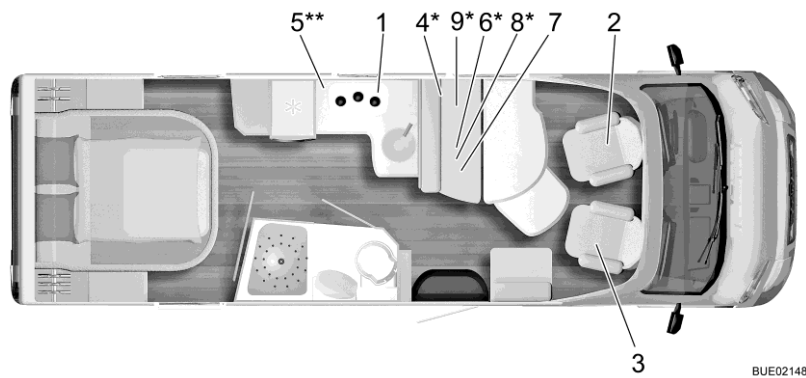

BUE02148

Fig. 322 Pianta Lyseo TD 745

Travel Van

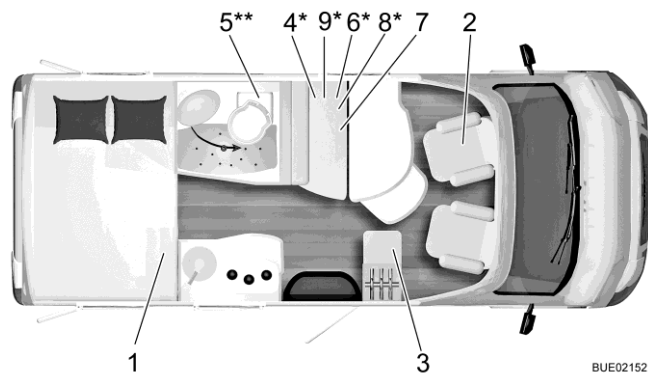

BUE02152

Fig. 323 Pianta Travel Van T 590 G

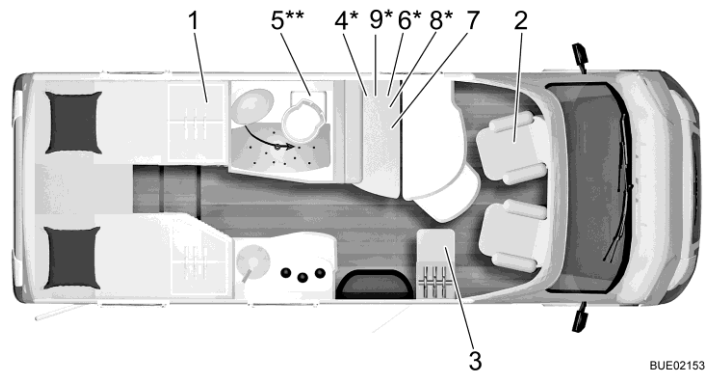

BUE02153

Fig. 324 Pianta Travel Van T 620 G

Nexxo Time

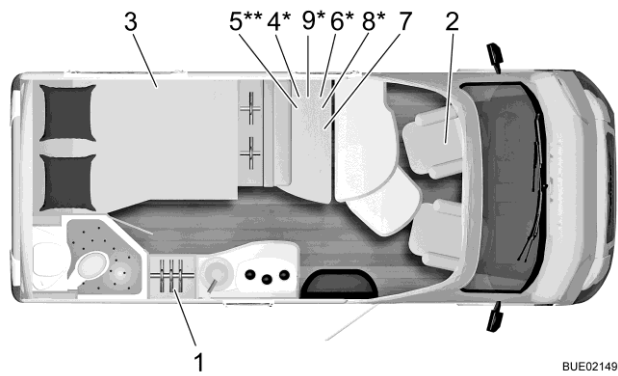

BUE02149

Fig. 325 Pianta Nexxo Time T 569

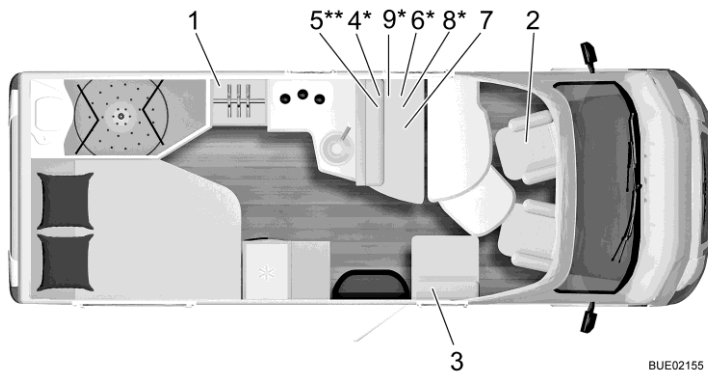

BUE02155

Fig. 326 Pianta Nexxo Time T 660

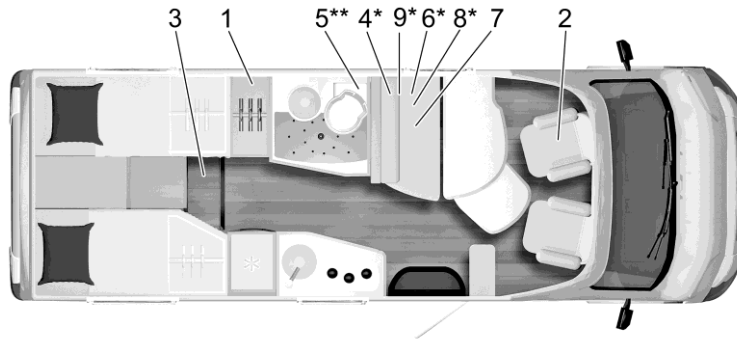

BUE02158

Fig. 327 Pianta Nexxo Time T 690 G

Ixeo Time

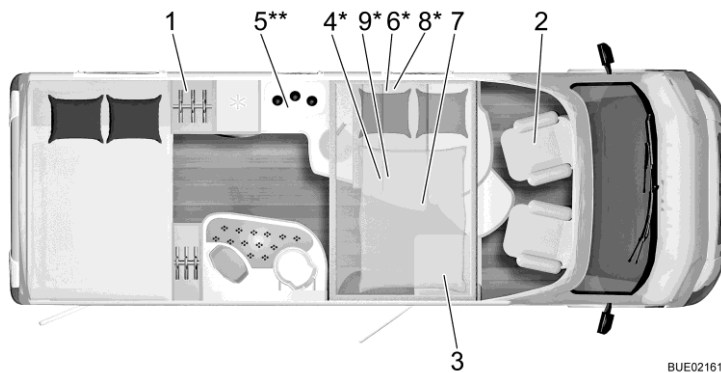

BUE02161

Fig. 328 Pianta Ixeo Time IT 710 G

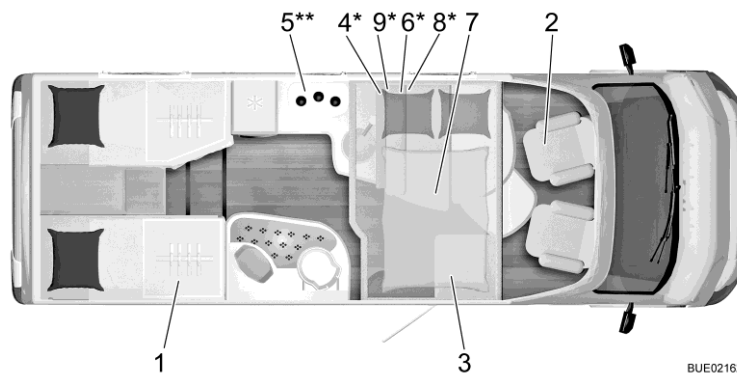

BUE02162

Fig. 329 Pianta Ixeo Time IT 726 G

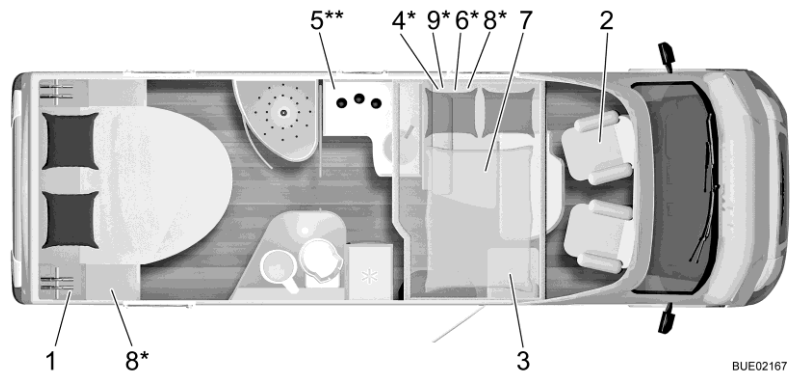

Fig. 330 Pianta Ixeo Time IT 734

Ixeo TL

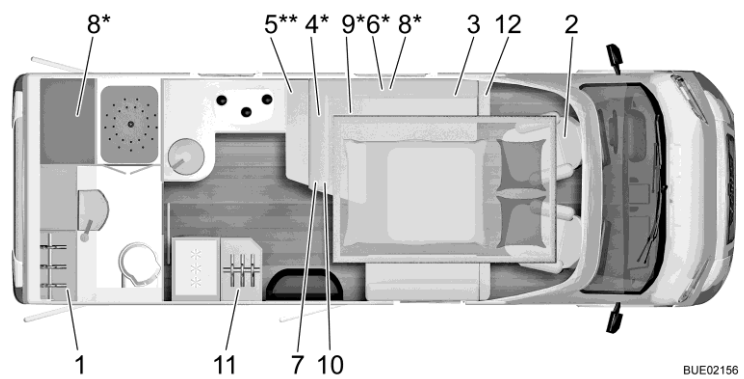

Fig. 331 Pianta Ixeo TL IT 680

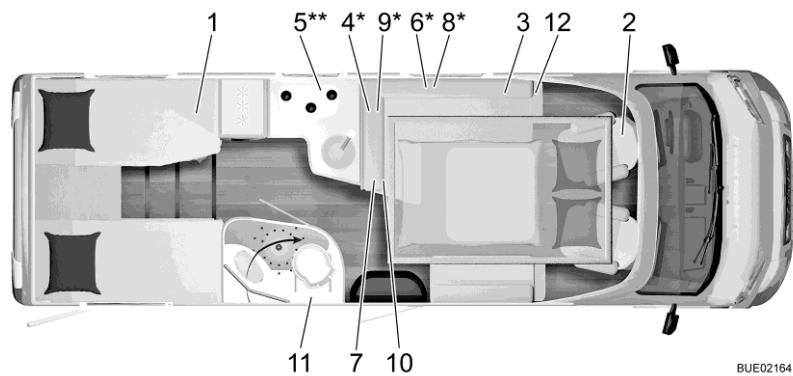
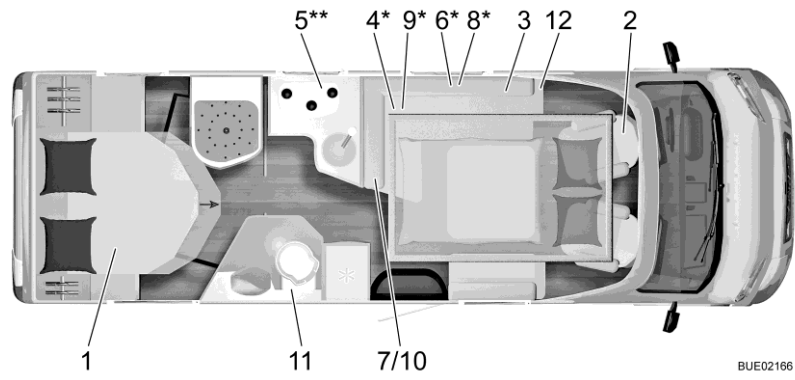

Fig. 332 Pianta Ixeo TL IT 728 G



BUE02166

Fig. 333 Pianta Ixeo TL IT 734

Ixeo T

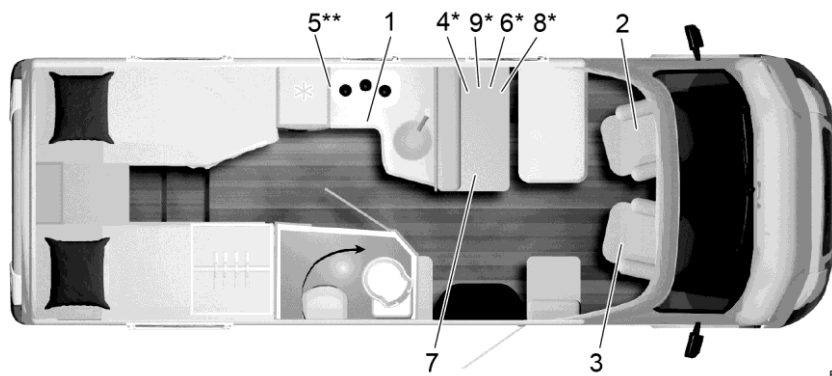

EHG00113

Fig. 334 Pianta Ixeo T 690

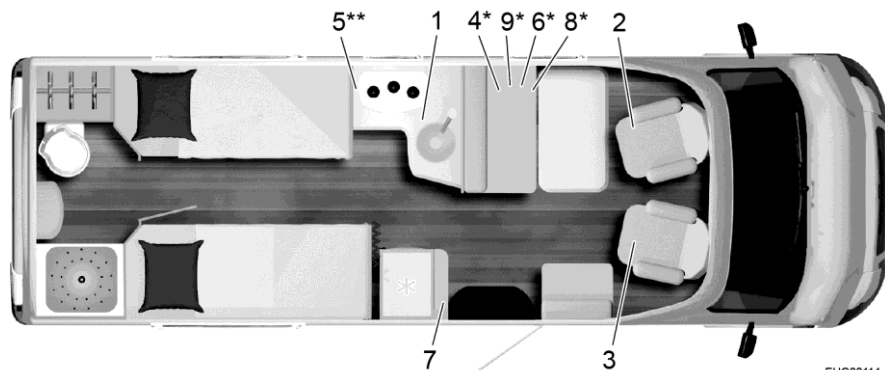

EHG00114

Fig. 335 Pianta Ixeo T 720

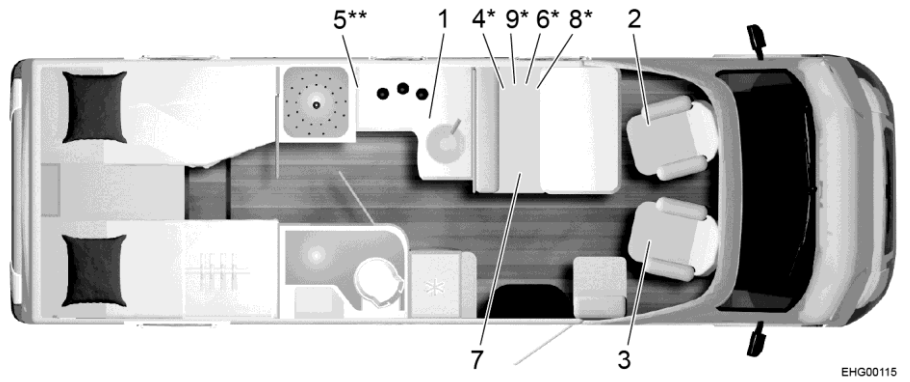

Fig. 336 Pianta Ixeo T 728

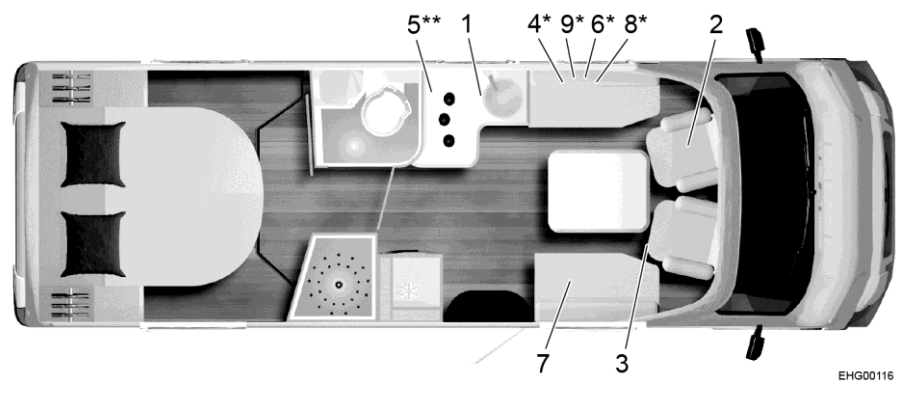

Fig. 337 Pianta Ixeo T 736

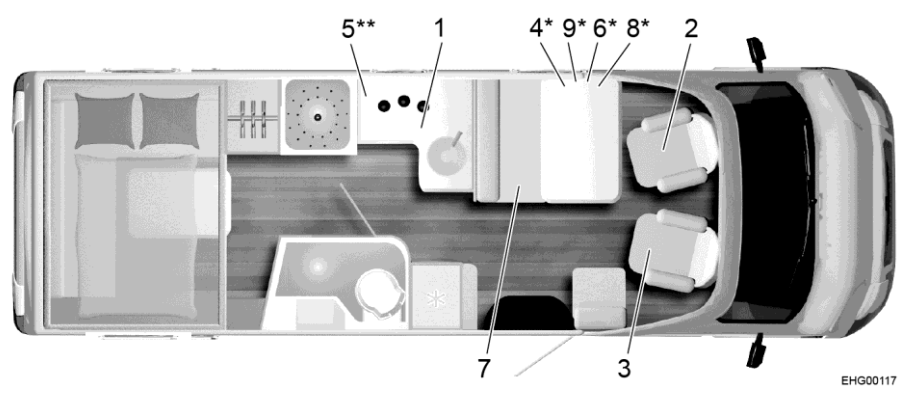

Fig. 338 Pianta Ixeo T 744

17.2 Tabella delle misure longitudinali/posti letto

	Tipo	Interasse in cm	Lunghezza in cm	Larghezza in cm	Altezza in cm	Posti letto regolari/aggiuntivi
Lyseo TD / Harmony Line / Privilège	590	380	599	230	295	2/4
	700	404	699	230	295	2/5
	710 G	404	710	230	295	2/5
	727 G	404	749	230	295	2/5
	728 G	430	749	230	295	2/5
	734	430	749	230	295	2/5
	736	430	749	230	295	2/5
	744	430	749	230	295	2/5
	745	430	764	230	295	2/5
Travel Van	T 590 G	345	599	218	285	3
	T 620 G	345	660	220	275	3
Nexxo Time	T 569	345	589	230	275	2/3
	T 660	380	679	230	275	2/3
	T 690 G	380	699	230	275	2/3
Ixeo Time	IT 710 G	404	699	230	280	4/5
	IT 726 G	404	714	230	280	4/5
	IT 734	404	739	230	275	4/5
Ixeo TL	IT 680	404	699	230	275	2/4
	IT 728 G	430	749	230	275	4/6
	IT 734	430	749	230	275	4/6
Ixeo T	T 690 G	404	699	232	299	2/5
	T 720	404	739	232	299	2/5
	T 728 G	430	749	232	299	2/5
	T 736	430	749	232	299	2/5
	T 744	430	749	232	299	2/5

Panoramica del capitolo

Questo capitolo contiene consigli utili sul viaggio.

Una lista di controllo con l'indicazione degli equipaggiamenti per il viaggio è riportata alla fine del presente capitolo.

18.1 Norme sulla circolazione stradale all'estero



- ▷ Prima di intraprendere un viaggio all'estero, il conducente deve informarsi sulle norme che regolano la circolazione stradale dei paesi da visitare. Informazioni vengono fornite dall'Automobile Club o dai punti di assistenza del posto.
- ▷ In alcuni paesi europei devono essere indossati giubbotti fluorescenti, se si abbandona il veicolo sulle strade extraurbane in caso di guasti o incidenti.
- ▷ In molti paesi valgono determinate prescrizioni e regole, in parte differenti (ad es. diversi segnali per portapacchi posteriori, obbligo di kit per test alcolemico a bordo, lampadine di ricambio, giubbetti catarifrangenti, tanica di riserva di dimensioni omologate). Il conducente del veicolo deve informarsi di queste regole prima del viaggio.
- ▷ Le informazioni aggiornate in genere si trovano sulle pagine Internet dell'Automobile Club nazionale.

Le informazioni sulle norme sulla circolazione stradale sono particolarmente importanti in quanto, in caso di sinistri, vige la legislazione della nazione nella quale ci si trova. Per la propria sicurezza, quando si viaggia all'estero, osservare i seguenti punti:

- Portare con sé il certificato di assicurazione.
- Far sempre redigere dalla polizia il verbale di incidenti.
- Non firmare alcun documento che non si è letto e compreso completamente.

18.2 Assistenza sulle strade d'Europa



- ▷ Prima del viaggio, informarsi in merito ai numeri di telefono nazionali di pronto soccorso e polizia. In molti paesi è valido il numero di telefono per le emergenze 112 (senza teleselezione).
- ▷ Si consiglia di stilare un elenco dei numeri telefonici importanti dei paesi da visitare e di conservarlo nel veicolo.

Gli Automobile Club in patria o in un paese turistico sono lieti di offrire il proprio aiuto.

18.3 Rifornimento di gas negli stati europei



- ▷ In Europa le bombole del gas possono essere collegate utilizzando sistemi diversi. All'estero non è sempre possibile riempire o sostituire le proprie bombole del gas. Prima di intraprendere un viaggio è consigliabile informarsi, p. es. presso l'Automobile Club oppure in riviste specializzate, sui sistemi di collegamento utilizzati nel paese di destinazione.

Consigli generali

Rispettare sempre le seguenti indicazioni:

- Andare in vacanza solo con bombole del gas piene.
- Utilizzare la capacità massima possibile di bombole del gas.
- Portare con sé i set di adattamento (reperibili nel commercio di camping) per il riempimento delle bombole del gas all'estero e per il collegamento del regolatore di pressione del gas a bombole del gas estere.
- Nei periodi invernali fare attenzione al riempimento con gas propano (il butano non gassifica ad una temperatura inferiore a 0 °C).
- Utilizzare le bombole blu della ditta Campingaz (vengono vendute in tutto il mondo). Impiegare solo bombole del gas munite di valvola di sicurezza.
- Se all'estero si utilizzano bombole del posto, verificare se il vano porta-bombole è sufficientemente grande. Le bombole del gas estere non presentano sempre le stesse dimensioni di quelle proprie.
- Alla pagina Internet www.mylpg.eu è disponibile una panoramica dei fornitori di gas in Europa.

18.4 Disposizioni sul pedaggio negli stati europei

In molti paesi europei vige al momento l'obbligo di un pedaggio. Le disposizioni per il pedaggio e il tipo di riscossione sono molto diversi. Certamente la legge non ammette ignoranza e le multe possono essere anche molto costose.

Prima di intraprendere un viaggio, il conducente deve informarsi non solo sulle norme che regolano la circolazione stradale, ma anche sulle modalità relative al pedaggio. In Austria ad esempio, per autoveicoli con peso complessivo superiore alle 3,5 t, la vignetta per autostrada non è più sufficiente. È necessario acquistare e caricare un cosiddetto "Go-Box".

Informazioni a riguardo si possono ottenere in tutte le sedi dell'Automobile Club o in internet.



- ▷ I parabrezza con filtro solare possono compromettere il perfetto funzionamento dei dispositivi di addebito automatico del pedaggio (p. es. Go-Box). È opportuno tenerne conto al momento dell'acquisto di tali dispositivi (p. es. Split-Go-Box).

18.5 Consigli per il pernottamento sicuro durante il viaggio

Un comportamento avveduto è la migliore misura precauzionale per un pernottamento sicuro nell'autocaravan.

Il rischio di furto viene ridotto al minimo se si osservano le seguenti regole di base:

- Durante la stagione alta non pernottare in aree di sosta o nei parcheggi degli autogrill situati negli itinerari tipici turistici.
- Numerosi veicoli in sosta in un posto non aumenta forzatamente la sicurezza contro il furto. Decidere sul posto di sosta secondo la propria sensazione.
- Cercare un campeggio anche per un solo pernottamento.
- Se si sosta in aree aperte di campagna, mantenere libere le vie di fuga. Lasciare libero il passaggio per raggiungere il sedile del conducente. Conservare la chiavetta dell'accensione a portata di mano.
- Portare con sé solo oggetti di valore assolutamente necessari durante il viaggio. Stivare gli oggetti di valore possibilmente in una piccola cassaforte e non lasciarli in prossimità di finestre o porte.
- Chiudere sempre a chiave il veicolo.

18.6 Consigli per campeggiatori invernali

I seguenti consigli servono per avere dei ricordi piacevoli del campeggio invernale.

- Riservare per tempo il posto di collocazione. Buoni posti nei campeggi invernali sono tutti esauriti spesso molto presto.
- Non partire senza pneumatici invernali.
- Portare con sé catene da neve.
- Scegliere con avvedutezza il posto di collocazione. Tener conto del terreno. Neve e ghiaccio possono sciogliersi.
- Dopo aver collocato il veicolo, rilasciare il freno a mano per evitare il suo congelamento.
- Mucchi di neve non devono mai ostruire le aerazioni forzate.
- Tenere le aerazioni forzate incorporate libere da neve e ghiaccio.
- Provvedere ad una buona circolazione d'aria. Una buona circolazione d'aria impedisce l'umidità e il vano abitabile si riscalda più facilmente.
- Coprire la finestra della cabina a vetro semplice con tappetini isolanti per evitare conduzioni termiche.
- Osservare le indicazioni del paragrafo "Rifornimento di gas negli stati europei".
- Per l'impianto del gas utilizzare un sistema a due bombole con dispositivo di commutazione automatica per evitare che il gas si esaurisca durante la notte.
- Utilizzare l'impianto del gas soltanto con gas propano.
- Non utilizzare lo spazio dietro al riscaldamento come gavone.
- All'interno del veicolo non utilizzare mai forni catalitici e radiatori a gas a raggi infrarossi poiché la loro combustione sottrae ossigeno all'abitacolo.
- Installare il cavo di alimentazione a 230 V in modo che esso non geli o possa essere danneggiato (p. es. durante la rimozione della neve).

- Quando nevica abbondantemente, rimuovere ad intervalli regolari la neve dal tetto del veicolo. Qualche centimetro di neve polverosa serve per l'isolamento, ma neve bagnata diventa presto un peso di tonnellate.
- Prima del viaggio di ritorno, rimuovere completamente la neve dal tetto per non ostacolare i veicoli che seguono con una "nube di neve".

18.7 Schede di controllo da viaggio

Le seguenti schede di controllo sono un utile aiuto per non dimenticare a casa oggetti importanti che potrebbero essere utili anche se non tutto ciò che è compreso nelle schede è necessario.



- ▷ Evitare di controllare di aver con sé tutti i documenti di viaggio necessari (p. es. documenti e informazioni) o di verificare le condizioni tecniche del veicolo all'ultimo minuto, poco prima di mettersi il viaggio. Per trascorrere una vacanza senza inconvenienti fin da subito, si consiglia di preparare e di verificare tutta la documentazione necessaria per tempo.

Zona cucina

✓	Oggetto	✓	Oggetto	✓	Oggetto
	Panni per pulire		Detersivo per piatti		Posate per insalata
	Posate		Asciugapiatti		Tavoliere
	Gira-arrosto		Bicchieri		Spazzola per lavare
	Apriscatole		Posate per grill		Panni per lavare
	Ciotola per cubetti di ghiaccio		Cavatappi		Fiammiferi
	Accendino		Tovaglioli di carta		Thermos
	Apribottiglia		Sacchetti spazzatura		Vasi
	Borse frigorifero		Pentole		
	Stoviglie		Mestolo		

Bagno/Sanitari

	Asciugamani		Prodotti sanitari		Carta da toilette
	Articoli per l'igiene		Spazzolone		Bicchiere per lavaggio denti

Vano abitabile

✓	Oggetto	✓	Oggetto	✓	Oggetto
	Secchio per rifiuti		Carte da gioco		Zaino
	Atlante		Scopa		Sacchi a pelo
	Asciugamani		Paletta		Utensili per scrivere
	Scarpe da bagno		Candele		Scarpe
	Batterie		Gruccie		Prodotti per pulizia scarpe
	Biancheria da letto		Spazzola per vestiti		Attrezzature sportive
	Contenitore per indumenti sporchi		Cuscini		Aspirapolvere
	Libri		Cartina geografica		Torcia elettrica
	Guida dei campeggi/parcheggi		Medicinali		Temperino
	Binocolo		Telefono cellulare		Tovaglia
	Estintore		Elementi per cucire		Bottiglie
	Bombola del gas		Indumenti da pioggia		Mollette da bucato
	Lampada anti-insetti		Farmacia da viaggio		Corda per bucato
	Prodotti anti-insetti		Guide turistiche		

Utensili per veicolo

	Tanica per acque grigie		Tubo del gas		Catene da neve (inverno)
	Presa adattatrice		Nastro in tessuto		Cacciavite
	Adattatore CEE		Annaffiatoio per acqua potabile		Rilevatore di corrente
	Filo		Tamburo portacavo		Cunei d'arresto
	Ruota di scorta		Colla		Cassetta del pronto soccorso
	Lampade di scorta		Pinza universale		Cric
	Fusibili di scorta		Compressore		Triangolo di segnalazione
	Martello		Occhielli		Pannello di segnalazione
	Chiave fissa		Adattatore per tubo flessibile		Gilè di segnalazione
	Adattatore per rifornimento gas		Fascette per tubi flessibili		Lampada portatile di emergenza lampeggiante

Zona esterna

	Corda per legare		Tavolo da campeggio		Serratura
	Mantice		Reti per bagagli		Spago
	Sedie da campeggio		Grill		Picchetti/Nastri tenditori

Documenti

✓	Oggetto	✓	Oggetto	✓	Oggetto
	Elenco indirizzi		Libretto di circolazione		Passaporto
	Certificati di residenza		Patente		Polizza assicurativa
	Certificato medico attestante eventuali allergie		Certificato di vaccinazione		Documenti assicurazione
	Istruzioni per l'uso		Carta di credito		Vignetta per autostrada/viacard
	Foglio illustrativo dei farmaci		Documenti d'identità		Visto

Pos.	Elemento costruttivo	Operazione	Intervallo
1	Puntelli aggiuntivi	Lubrificare	Ogni anno
2	Pneumatici e cerchioni	Controllo pressione (vedi paragrafo 14.7). Controllo a vista di danni	Ogni anno
3	Luci esterne	Controllo sul funzionamento	Ogni anno
4	Giunti, cerniere	Lubrificare	Ogni anno
5	Frigorifero, riscaldamento, boiler, fornello, illuminazione, chiusure di sportelli e porte, toilette, cinture di sicurezza	Controllo sul funzionamento	Ogni anno
6	Finestre, oblò	Controllo sul funzionamento, prova di impermeabilità	Ogni anno
7	Cuscini, tendine, tende a rullo	Controllo a vista	Ogni anno
8	Listelli, angoli, gommine di tenuta	Verificare che non ci siano danni	Ogni anno
9	Alimentazione idrica	Prova di impermeabilità	Ogni anno
10	Impianto ad aria calda	Controllo del funzionamento, ev. pulire la ventola	Ogni anno
11	Fissaggio di teloni al terreno	Controllo a vista	Ogni anno
12	Sospensione letto basculante	Controllo sul funzionamento	Ogni anno
13	Impianto elettrico	Controllo sul funzionamento	Ogni anno
14	Sospensione pneumatica (accessorio opzionale)	Trattamento di conservazione	Ogni anno
15	Impianto del gas	Controllo ufficiale del gas	Ogni 2 anni
16	Conessioni tra telaio del veicolo e scocca	Controllo	Ogni 2 anni

Consegna _____ Pos. 1-14	
Firma del concessionario Bürstner	
Data	Firma

1° anno _____ Pos. 1-14	
Firma del concessionario Bürstner	
Data	Firma

2° anno _____ Pos. 1-17	
Firma del concessionario Bürstner	
Data	Firma

3° anno _____ Pos. 1-14	
Firma del concessionario Bürstner	
Data	Firma

4° anno _____ Pos. 1-17	
Firma del concessionario Bürstner	
Data	Firma

5° anno _____ Pos. 1-14	
Firma del concessionario Bürstner	
Data	Firma

6° anno _____ Pos. 1-17	
Firma del concessionario Bürstner	
Data	Firma

7° anno _____ Pos. 1-14	
Firma del concessionario Bürstner	
Data	Firma

8° anno _____ Pos. 1-17	
Firma del concessionario Bürstner	
Data	Firma

A		Bocchettone di riempimento	
Abbagliante	259	dell'acqua potabile	226
Accessori opzionali		Bocchettone di riempimento per il	
Descrizione	9	rifornimento di carburante	56
Identificazione	9	Boiler	180
Istruzioni di sicurezza	18	Boiler (Alde)	
Pesi	295	Acqua, rifornimento	195
Accessori, installazione	18	Svuotamento	195
AdBlue, rabbocco	56	Boiler (Truma)	181
Aerazione	86	Acqua, rifornimento	186
Vano WC	235	Modalità di funzionamento	186
Aerazione forzata	18, 86	Preparazione di acqua calda, accensione	184
Alimentazione a 12 V		Preparazione di acqua calda,	
Accensione	155	spegnimento	185
Ricerca dei guasti	279	Ricerca dei guasti	282
Alimentazione a 230 V vedi		Svuotamento	186
collegamento a 230 V	163	Ubicazione	299
Alimentazione idrica		Valvola di sicurezza/di scarico	185
Note generali	225	Bombole da campeggio, utilizzazione	23, 133
Ricerca dei guasti	291	Bombole del gas	
Allargamento letto, fissaggio	40	Istruzioni di sicurezza	132
Allargamento letto, letti singoli	128	Sostituzione	140
Allarme batteria	157, 160	Bombole del gas, Istruzioni di sicurezza	22
Alto consumo di gas	21, 131, 281	Bottone di sicurezza, finestra apribile	88, 99
Apparecchi montati			
Istruzioni	18		
Area cottura	204		
Assistenza sulle strade d'Europa	309		
B		C	
Batteria dell'abitacolo	145	Campeggio invernale	311
Allarme batteria	157	Capacità della batteria	142
Fusibili	166	Cappa di aspirazione	209
Interventi di manutenzione	256	Cura	247
Nota	145	Filtro a carboni attivi, sostituzione	256
Ricerca dei guasti	278, 280	Filtro antigrasso metallico, pulizia	247
Tensione, indicazione	156	Ricerca dei guasti	287
Ubicazione	299	Carico	29
Batteria di avviamento	144	Garage di coda	31
Caricamento	144	Gavone di coda	31
Fusibili	166	Portabiciclette	32
Nota	144	Carico convenzionale	27
Ricerca dei guasti	278	Carico dell'asse posteriore	36
Scaricamento	144	Carico di appoggio	36
Tensione, indicazione	156	Carico massimo	26
Batteria vedi batteria di avviamento		Carico massimo tecnicamente ammesso	26, 28
o batteria dell'abitacolo	144, 145	Carico utile	25, 29
Bloccaggio della porta del frigorifero		Calcolo	28
Apertura	222	Composizione	27
Arresto in posizione di ricircolo d'aria	222	Esempio di calcolo del carico utile	27
Chiusura	222	Catene da neve	42
Blocco di sicurezza per bambini Isofix	51	Cavo di allacciamento vedi	
Bocchette di uscita dell'aria, regolazione	181	alimentazione a 230 V	163
		Centralina di controllo, riscaldamento	
		ad aria calda	182

Glossario

Centralina elettrica (EBL 119)	148
Compiti	149
Schema elettrico	173
Ubicazione	149
Centralina elettrica (EBL 630)	151
Compiti	153
Moduli bus	153
Schema elettrico	174
Selettore batteria	153
Ubicazione	152
Centralina elettrica, ubicazione	299
Chiavi	25
Chiusura centralizzata	69
Telecomando	69
Cinture di sicurezza	48
Allacciamento corretto	48
Pulizia	244
Collegamento a 230 V	62, 163
Ricerca dei guasti	278
Collegamento esterno vedi collegamento a 230 V	62
Comando delle luci	81
Componenti applicati vedi accessori opzionali	18
Condensa	86, 87
Condensa sui doppi vetri acrilici	87
Condensa sul collegamento tra scocca e telaio	86
Controlli vedi lista di controllo	43, 250
Controllo batteria	150, 154
Coppia di serraggio, ruote	271
Corrente di riposo	141
Cunei d'arresto	59
Cunei livellatori	59
Cura	241
Cappa di aspirazione	247
Cintura di sicurezza	244
Cura degli esterni	241
Cura dell'interno	243
Cuscini	244
Finestre	242
Fornello a gas	244
Impianto di climatizzazione (Telair)	248
Impianto di climatizzazione (Truma)	248
Impianto idrico	245
Inattività nel periodo invernale	252
Inattività temporanea	250
Invernale	249
Lampade	244
Lavaggio	241
Lavandino	244
Moquette	244
Oscurante a rullo	244
Parti in plastica interne	244
Protezione contro gli insetti	244
Pulitori ad alta pressione, lavaggio con	241
Riscaldamento ad acqua calda	257
Rivestimenti in pelle	244
Rivestimento del pavimento in PVC	244
Scalino di ingresso	242
Serbatoio dell'acqua	245
Serbatoio delle acque grigie	247
Superfici dei mobili	244
Superficie antigraffio	245
Tende	244
Tendina oscurante pieghevole	244
Tendine	244
Tubature dell'acqua	246
Zanzariera a rullo	244
Cura degli esterni	241
Cura dell'interno	243
Cura invernale	249
Cuscini, pulizia	244
D	
Dati tecnici	
Dimensioni	308
Posti letto	308
Denominazioni sui pneumatici	269
Dimensione del cerchione	270
Dinette a L, preparazione zona notte	126
Dinette, trasformazione in letto	120
Dispositivo di commutazione automatica, impianto del gas	136
Disposizione dei posti a sedere	54
Disposizioni sul pedaggio negli stati europei	310
Distribuzione dell'aria calda	181
Divano, trasformazione	52
Doccia	235
Doccia esterna	129
Collegamento	129
Svuotamento	129
E	
Equipaggiamento di base	26
Equipaggiamento personale	28
Equipaggiamento supplementare	27
Etichette adesive di avvertenza	265
Etichette adesive informative	265
F	
Faretto	83, 263
Orientamento	83
Posizionamento	83
Smontaggio	83
Faro anabbagliante	259
Finestra apribile	
Aerazione continua	89
Apertura	88
Chiusura	89

Oscurante a rullo.....	90
Tendina oscurante pieghevole	91
Zanzariera a rullo	91
Finestra scorrevole	90
Apertura	90
Chiusura.....	90
Finestra, porta di ingresso	
Tendina oscurante pieghevole, apertura	71
Tendina oscurante pieghevole, chiusura	71
Finestre.....	87
Oscurante	92
Oscurante a rullo.....	90
Tendina oscurante pieghevole	91, 92
Zanzariera a rullo	90, 91
Finestre, pulizia.....	242
Fornello a gas	
Accensione.....	205
Pulizia	244
Ricerca dei guasti.....	286
Spegnimento	206
Fornello vedi fornello a gas o forno a gas	205
Forno a gas.....	206
Accensione.....	207
Forno a microonde	
Accensione.....	208
Ricerca dei guasti.....	287
Spegnimento	209
Freni.....	47
Controllo.....	47, 277
Freno a mano	59
Tirare.....	18
Frigorifero	62, 210
Accensione.....	214, 217, 220
Bloccaggio della porta	221
Commutazione delle fonti di energia.....	213, 216, 219
Griglia di aerazione, rimozione.....	210
Modalità di funzionamento	212, 216, 219
Ricerca dei guasti.....	287
Riscaldamento del telaio	214
Funzionamento invernale	249
Fusibile a 230 V.....	171
Ubicazione	299
Fusibili	165
Fusibile a 230 V	162, 171
Fusibili a 12 V	165
Nel box relè AD01	166
Nella batteria dell'abitacolo	166
Nella batteria di avviamento.....	166
Per la toilette Thetford	168
Per riscaldamento tubazioni delle acque grigie	168
Sulla centralina elettrica EBL 119.....	167
Sulla centralina elettrica EBL 630.....	167
Fusibili 12 V.....	165
Nel box relè AD01.....	166
Nella batteria dell'abitacolo.....	166
Nella batteria di avviamento	166
Per la toilette Thetford	168
Per riscaldamento tubazioni delle acque grigie	168
G	
Ganci di traino.....	36
Con collo sferico asportabile	36
Testa della sfera	36
Garage di coda.....	31
Garage di coda, supporto per la ruota di scorta.....	32
Garanzia di impermeabilità	
Condizioni di garanzia Bürstner	13
Dati del veicolo.....	15
Dimostrazione prove di impermeabilità.....	15
Prova di impermeabilità (dimostrazioni)	16
Gas butano.....	22, 132
Gas propano	22, 132
Gavone di coda.....	31
Griglia di aerazione del frigorifero, rimozione ...	210
Guidare il veicolo.....	45
I	
Illuminazione.....	258
Anteriore.....	259
Coda	260
Lampade ad incandescenza, sostituzione	258
Lampade, pulizia.....	244
Laterale.....	261
Ricerca dei guasti.....	278
Illuminazione esterna	
Controllo	43
Lampade ad incandescenza, sostituzione	258
Ricerca dei guasti.....	278
Illuminazione interna	
Lampade ad incandescenza, sostituzione	262
Illuminazione interna, ricerca dei guasti	278
Immatricolazione	25
Impianto ad energia solare	161
Impianto del gas	
Dispositivo di commutazione automatica.....	136
Guasto	281
Guasto	21, 131
Istruzioni di sicurezza.....	21
Mancanza gas	281
Note generali	21
Ricerca dei guasti.....	281

Glossario

Impianto di climatizzazione (Telair)		
Accensione.....	202	
Cura	248	
Filtro, pulitura.....	248	
Griglia di aerazione, pulitura.....	248	
Modalità di funzionamento.....	202	
Ricerca dei guasti	286	
Spegnimento	202	
Impianto di climatizzazione (Truma).....	197	
Accensione.....	198	
Cura	248	
Distribuzione aria.....	199	
Filtro, pulitura.....	248	
Funzionamento automatico.....	198	
Funzionamento silenzioso.....	200	
Illuminazione	201	
Modalità di funzionamento.....	198	
Raffreddamento	199	
Ricerca dei guasti	285	
Ricircolo aria.....	200	
Riscaldamento.....	200	
Spegnimento.....	199	
Telecomando	198	
Timer	200	
Impianto elettrico		
Collegamento a 230 V, ricerca dei guasti	278	
Illuminazione, ricerca dei guasti.....	278	
Istruzioni di sicurezza.....	23	
Ricerca dei guasti	278	
Spiegazione delle definizioni.....	141	
Impianto frenante, ricerca dei guasti	277	
Impianto idrico	226	
Bocchettone di riempimento dell'acqua potabile.....	226	
Cura	245	
Disinfezione	246	
Istruzioni di sicurezza.....	23	
Pulizia	245	
Riempimento.....	226	
Svuotamento	230	
Impianto satellitare	62, 66	
Con orientamento automatico dell'antenna.....	64, 66	
Con selezione manuale del satellite	63	
Ricerca dei guasti	277	
Inattività		
Invernale	252	
Temporanea	250	
Incendio		
Comportamento in caso di.....	17	
Provvedimenti preventivi.....	17	
Indicatore di direzione.....	259	
Indicazione		
Livelli dei serbatoi.....	161	
Livello di riempimento del serbatoio dell'acqua.....	157	
Livello di riempimento del serbatoio delle acque grigie.....	157	
Tensione della batteria.....	156	
Valori batteria	159	
Interruttore automatico FI vedi interruttore di sicurezza per correnti di guasto.....	171	
Interruttore di sicurezza	171	
Interruttore di sicurezza per correnti di guasto.....	163	
Controllo.....	171	
Interruttore di sicurezza per correnti di guasto (FI).....	171	
Interruttore luci		
Vano abitabile	80	
Vano WC	80	
Interruttore principale a 12 V.....	155	
Interruttore staccabatteria	149	
Interventi di ispezione	255	
Interventi di manutenzione	256	
Batteria dell'abitacolo.....	256	
Cappa di aspirazione	256	
Impianto di climatizzazione (Telair).....	248	
Impianto di climatizzazione (Truma).....	248	
Porte	256	
Riscaldamento ad acqua calda	257	
Ispezioni.....	255	
Istruzioni ambientali	10	
Istruzioni di sicurezza.....	17	
Area cottura.....	204	
Impianto elettrico	23	
Impianto idrico	23	
Protezione antincendio	17	
Rimorchio	20	
Sicurezza stradale	19	
Sostituzione delle ruote	269	
L		
Lampada a parete.....	263	
Lampada a soffitto.....	262	
Lampade	262	
Pulizia.....	244	
Lampade ad incandescenza, sostituzione		
Faretto	263	
Illuminazione esterna	258	
Illuminazione interna	262	
Lampada a parete	263	
Luci laterali	261	
Luci posteriori.....	260	
Tipi di lampade ad incandescenza, esterne	261	
Lavaggio con pulitori ad alta pressione	241	
Lavandino, pulizia	244	
Letti.....	109	
Letti singoli, superficie utile.....	128	
Lettoni da viaggio per bambini	111, 115, 118	

Lettoni per bambini..... 111, 115, 118

Letto basculante a
comando elettrico 111, 114, 117

- Abbassamento..... 112, 115, 119
- Cinture di ritegno, attacco 116
- Esercizio di emergenza..... 114, 116, 120
- Piastra di sicurezza, inserimento 113
- Ricerca dei guasti..... 293
- Scaletta di accesso 113, 116
- Sollevamento 113, 115, 119

Letto fisso..... 109

- Apertura 109
- Chiusura..... 109
- Zona testa, abbassamento 109
- Zona testa, sollevamento..... 109

Letto fisso, regolabile in altezza
tramite sistema di cinghie 110

Letto fisso, regolabile in altezza
tramite sistema idraulico 110

Lista di controllo

- In caso di inattività nel periodo invernale.... 252
- Per il viaggio 312
- Per la messa in funzione dopo l'inattività 253
- Per l'inattività temporanea..... 250
- Prima della partenza 43
- Sicurezza stradale 43

Livello del serbatoio dell'acqua, indicazione 157

Livello del serbatoio delle acque grigie,
indicazione 157

Luce armadio guardaroba..... 82

Luce di ingombro 261

Luce di posizione 259

Luce di sagoma 261

M

Messa in funzione

- Dopo inattività nel periodo invernale..... 253
- Dopo inattività temporanea..... 253

Misurazioni vedi tabella delle misure
longitudinali 308

Modalità di funzionamento, boiler (Alde)..... 190

Modalità di funzionamento, boiler (Truma)..... 186

Modalità di funzionamento, frigorifero
(Dometic)..... 212

Modalità di funzionamento,
frigorifero (Thetford)..... 216, 219

Modalità di funzionamento,
impianto di climatizzazione (Telair) 202

Modalità di funzionamento,
impianto di climatizzazione (Truma) 198

Modalità di funzionamento,
riscaldamento ad acqua calda..... 190

Modalità di funzionamento,
riscaldamento ad aria calda..... 186

Monitor, telecamera retromarcia.....46

Moquette, pulizia 244

N

Norme sulla circolazione stradale all'estero..... 309

Numero di serie 265

Numero di telaio..... 265

O

Oblò..... 94, 102

Oblò a scatto

- Apertura.....95
- Chiusura.....95
- Oscurante a rullo96

Oblò Heki.....96

- Apertura.....96
- Chiusura97
- Posizione di ricircolo d'aria97
- Protezione contro gli insetti.....97
- Tendina oscurante pieghevole.....97

Oblò Omni-Vent98

- Aerazione99
- Apertura.....98
- Chiusura98
- Funzione Boost.....99
- Sfiato99
- Ventilatore, spegnimento98, 99

Oblò Skyroof99

- Aerazione continua100
- Apertura.....99
- Chiusura100
- Protezione contro gli insetti.....101
- Tendina oscurante pieghevole.....101

Oblò, tetto scorrevole elettrico102

- Apertura.....102
- Chiusura102

Odore di gas21, 131, 281

Orientamento dell'antenna66

- automatico64

Oscurante a rullo, finestra

- Apertura.....91
- Chiusura90

Oscurante a rullo, oblò a scatto

- Apertura.....96
- Chiusura96

Oscurante a rullo, pulizia..... 244

Oscurante oblò Omni-Vent

- Apertura.....98
- Chiusura98

P

Pannello di controllo (LT 633) 158

- Allarme batteria..... 160
- Inserimento/disinserimento 12 V..... 159

Glossario

Livelli dei serbatoi, indicazione.....	161	Scelta dei pneumatici.....	268
Pompa dell'acqua,		Uso dei pneumatici.....	269
inserimento/disinserimento.....	159	Usura eccessiva.....	20, 43, 267, 274
Regolazione orologio.....	161	Poggiatesta.....	54
Riserva gas, indicazione.....	161	Pompa dell'acqua.....	225, 226
Schema di collegamento.....	176	Tasto.....	157
Temperatura interna ed esterna,		Ubicazione.....	299
indicazione.....	161	Pompa di circolazione,	
Valori batteria, indicazione.....	159	impostazione numero di giri.....	191
Pannello di controllo (LT 96).....	155	Porta del frigorifero	
Interruttore principale a 12 V.....	155	Apertura.....	223, 224
Livello del serbatoio dell'acqua,		Arresto in posizione	
indicazione.....	157	di ricircolo d'aria.....	223, 224
Livello del serbatoio delle acque grigie,		Chiusura.....	224
indicazione.....	157	Porta di ingresso.....	70, 71
Schema di collegamento.....	175	Sbloccaggio.....	69
Spia di controllo a 12 V.....	158	Tendina oscurante pieghevole, apertura.....	71
Spia di controllo a 230 V.....	158	Tendina oscurante pieghevole, chiusura.....	71
Tasto pompa dell'acqua.....	157	Porta di ingresso, lato esterno	
Tensione della batteria, indicazione.....	156	Apertura.....	70
Pannello di controllo vedi		Bloccaggio.....	70
anche indicazione.....	155, 158	Porta di ingresso, lato interno	
Parti in plastica della zona bagno		Apertura.....	71
e del vano abitabile, pulizia.....	244	Bloccaggio.....	71
Parti supplementari, fissaggio.....	40	Porta interna, ricerca dei guasti.....	293
Perdita d'acqua nel veicolo.....	291	Porta zanzariera	
Pericoli di incendio, come evitarli.....	17	Apertura.....	72
Pericolo di asfissia.....	18, 86	Chiusura.....	72
Pericolo di gelo.....	23, 225, 230	Portabiciclette	
Pernottamento, durante il viaggio.....	311	Abbassabile.....	34
Pesi degli accessori opzionali.....	295	Biciclette, caricare.....	33, 34
Peso a vuoto.....	26	Carico.....	32
Peso effettivo.....	26	Non abbassabile.....	33
Peso in ordine di marcia.....	26, 28	Viaggio con portabiciclette carico.....	32
Peso massimo ammesso vedi carico		Portapacchi.....	34
massimo tecnicamente ammesso.....	25	Porte	
Pezzi di ricambio.....	264	Bloccaggio.....	69
Piano di ispezione.....	315	Interventi di manutenzione.....	256
Piano di lavoro, pulizia.....	245	Porta di ingresso.....	70
Piante.....	299	Ricerca dei guasti.....	293
Piastre di sicurezza, letto basculante.....	113	Sbloccaggio.....	69
Piedini di stazionamento.....	60	Serratura.....	70
Estrazione.....	60, 61	Porte, fissaggio.....	40
Inserimento.....	61, 62	Posti letto.....	308
Lunghezza, regolazione.....	60, 61	Preparazione del letto.....	120
Piedini di stazionamento meccanici		Preparazione zona notte, dinette a L.....	126
Estrazione.....	60, 61	Preparazione zona notte,	
Inserimento.....	61, 62	superficie utile letti singoli.....	128
Lunghezza, regolazione.....	61	Presca esterna.....	172
Pneumatici		Presca gas esterna.....	135
Identificazione.....	269	Presca SAT.....	172
Note generali.....	267	Presca TV.....	172
Portata.....	270	Presca USB.....	142
Pressione dei pneumatici.....	274		

Prese		Impianto di climatizzazione (Truma)	285
Presa esterna	172	Impianto elettrico	278
Presa SAT	172	Impianto frenante	277
Presa TV	172	Impianto satellitare	277
Presa USB	142	Letto basculante a comando elettrico (Ixeo)	293
Prima della partenza	25	Porta interna	293
Protezione antincendio	17	Riscaldamento	281
Protezione contro gli insetti oblò Omni-Vent		Riscaldamento ad aria calda	282
Apertura	98	Scocca	293
Chiusura	98	Sospensione pneumatica	277
Protezione contro gli insetti, oblò Heki		Sportelli dei mobili	293
Apertura	97	Toilette	291
Chiusura	97	Rifornimento di carburante	56
Protezione contro gli insetti, oblò Skyroof		Rifornimento di gas negli stati europei	310
Apertura	101	Rimorchio	20
Chiusura	101	Istruzioni di sicurezza	20
Protezione contro gli insetti, pulizia	244	Note generali	36
Pulitori ad alta pressione, lavaggio con	241	Riscaldamento	180
Pulizia vedi cura	241	Bocchette di uscita dell'aria, regolazione	181
Pulizia, serbatoio dell'acqua	245	Circuito di riscaldamento, regolazione	192
Puntelli, vedi piedini di stazionamento	60	Distribuzione dell'aria calda	181
		Prima messa in servizio	180
		Ricerca dei guasti	281
		Ventola di ricircolo dell'aria	181
		Riscaldamento ad acqua calda	
		Centralina di controllo	188
		Cura	257
		Funzionamento a gas e funzionamento elettrico a 230 V, selezione	191
		Funzionamento a gas, selezione	190
		Funzionamento elettrico a 230 V, selezione	191
		Interventi di manutenzione	257
		Liquido del circuito di riscaldamento, aggiunta	257
		Livello del liquido, controllo	257
		Menu delle impostazioni	190
		Menu strumenti	190
		Modalità di funzionamento	190
		Numero di giri, pompa di circolazione	191
		Pompa di circolazione aggiuntiva	194
		Riscaldamento, accensione	191
		Riscaldamento, spegnimento	191
		Scambiatore di calore	192
		Schermata iniziale	189
		Sistema di riscaldamento, sfiato	258
		Valvola a 3 vie	192
		Riscaldamento ad aria calda	181
		Centralina di controllo	182
		Modalità di funzionamento	186
		Ricerca dei guasti	282
		Ubicazione	299
		Ventola di ricircolo dell'aria	181
		Riscaldamento del sedile	53

Q

Quantità di acqua, indicazione	157
Quantità di acque grigie, indicazione	157

R

Raccordo doccia, doccia esterna	129
Radio	143
Regolatore del gas	41
Regolatore di carica del pannello solare	161
Regolatore di pressione del gas, collegamenti a vite	133
Rete di bordo a 12 V	143
Rete di bordo a 230 V	162
Rete protettiva, letto basculante	116
Revisioni ufficiali	255
Revisioni, ufficiali	255
Termini di ispezione	255
Ricerca dei guasti	
Alimentazione a 12 V	279
Alimentazione idrica	291
Batteria	278
Batteria dell'abitacolo	278
Batteria di avviamento	278
Boiler (Truma)	282
Cappa di aspirazione	287
Collegamento a 230 V	278
Fornello a gas	286
Forno a microonde	287
Frigorifero	287
Illuminazione	278
Impianto del gas	281
Impianto di climatizzazione (Telair)	286

Glossario

Riscaldamento elettrico del pavimento		
Accensione.....	197	
Protezione contro il surriscaldamento.....	197	
Spegnimento.....	197	
Riscaldamento per il serbatoio delle acque grigie e per le tubazioni delle acque grigie.....	234	
Fusibili.....	168	
Rivestimenti in pelle, pulizia.....	244	
Rivestimento in PVC del pavimento, pulizia.....	244	
Rubinetto di arresto del gas.....	134	
Simboli.....	179	
Simboli.....	134	
Rubinetto di scarico, ubicazione.....	195, 299	
Rubinetto di scarico, serbatoio delle acque grigie.....	233	
Ubicazione.....	299	
Ruota di scorta.....	273	
Ruota, sostituire.....	272	
S		
Sbloccaggio di emergenza.....	73	
Scalino di ingresso.....	59	
A comando elettrico.....	37	
Cura.....	242	
Estrazione.....	38	
Inserimento.....	38	
Spia di controllo.....	37, 38	
Scambiatore di calore (Alde)		
Accensione.....	193	
Spegnimento.....	193	
Ubicazione.....	193	
Scaricamento totale.....	142	
Scatola dei fusibili.....	171	
Scatola dei fusibili a 230 V.....	171	
Schede di controllo da viaggio.....	312	
Schema di collegamento, pannello di controllo (LT 633).....	176	
Schema di collegamento, pannello di controllo (LT 96).....	175	
Schema elettrico, esterno.....	177	
Schema elettrico, interno.....	173, 174	
Schemi elettrici.....	173	
Schermo piatto.....	83	
Posizionamento.....	84, 85, 86	
Smontaggio.....	86	
Stivamento.....	84, 85	
Scomparto del pavimento.....	78	
Apertura.....	78	
Chiusura.....	78	
Sedile del conducente.....	52	
Sedile del passeggero.....	52	
Sedile di pilotaggio vedi sedile del conducente e del passeggero.....	52	
Sedile, aggiuntivo.....	52	
Sedili, rotazione.....	78	
Seggiolini per bambini.....	49	
Blocco di sicurezza per bambini Isofix.....	51	
Selettore batteria.....	150	
Selettore radio.....	143	
Serbatoio dell'acqua.....	226	
Acqua, rabbocco.....	229	
Acqua, scaricare.....	230	
Dispositivo di troppo-pieno.....	229	
Livello, indicazione.....	157	
Pulizia.....	245	
Ubicazione.....	299	
Serbatoio delle acque grigie.....	232	
Apertura per la pulizia.....	233	
Cura.....	247	
Livello, indicazione.....	157	
Ricerca dei guasti.....	291	
Riscaldamento.....	234	
Svuotamento.....	233	
Serbatoio fecale		
Rimuovere.....	239	
Staffa di supporto.....	239	
Svuotamento.....	239	
Serratura		
Porta di ingresso.....	70	
Sportello del mobile.....	76	
Sportello esterno.....	72, 73, 74, 75	
Serratura della porta.....	70	
Serratura dello sportello.....	75	
Apertura.....	73, 74, 75	
Chiusura.....	73, 74, 75	
Con impugnatura.....	73	
Quadrata.....	75	
Sportello di servizio.....	74	
Sicurezza stradale.....	43	
Avvertenze per.....	19	
Lista di controllo.....	43	
Simboli		
Per le avvertenze.....	9	
Rubinetti di arresto del gas.....	179	
Rubinetti di arresto del gas.....	134	
Sistema automatico di selezione di energia (AES).....	212, 216, 219	
Smaltimento		
Acque grigie.....	10	
Materiali fecali.....	10	
Rifiuti domestici.....	10	
Soccorso stradale in Europa.....	309	
Sospensione pneumatica		
Manutenzione.....	243	
Ricerca dei guasti.....	277	
Veicolo, abbassamento.....	47	
Veicolo, sollevamento.....	47	
Sostituzione delle ruote.....	269	
Coppia di serraggio.....	271	
Sovraccarico.....	29	
Spia di controllo a 12 V.....	158	

Spia di controllo a 230 V	158
Spia di controllo, alimentazione a 12 V	158
Spia di controllo, alimentazione a 230 V	158
Spia di controllo, scalino di ingresso	38
Spia di controllo, toilette	238
Sportelli dei mobili	76
Apertura	76, 77
Chiusura.....	76, 77
Sportelli dei mobili, ricerca dei guasti.....	293
Sportelli esterni	72, 75
Serratura dello sportello	72, 73, 74, 75
Sportello del garage	73
Stato di carica, indicazione	
Batteria dell'abitacolo.....	156
Batteria di avviamento	156
Superfici dei mobili, pulizia.....	244
Superficie antigraffio, cura	245
Supporto per la ruota di scorta.....	273
T	
Tabella delle misure longitudinali	308
Tamburo portacavo.....	163
Targhetta del modello.....	265
Tavoli.....	104, 106, 107, 108
Tavolino da salotto	108
Tavolo	103
Orientamento.....	104, 106
Pulizia	245
Tavolo fisso	104
Piano del tavolo, allungamento.....	104
Piano del tavolo, riduzione	104
Piano del tavolo, spostamento.....	104
Piede del tavolo.....	104
Tavolo rialzabile	106
Piano del tavolo.....	106, 107
Piano del tavolo,	
ribaltamento verso l'alto	106, 107
Piano del tavolo, riduzione	107
Piede del tavolo.....	106, 107
Spostamento in direzione	
longitudinale e trasversale.....	107
Spostamento in senso longitudinale.....	106
Spostamento in senso trasversale	106
Trasformazione in struttura	
di supporto letto	106, 107
Tavolo ribaltabile	52
Tavolo sospeso	
Estrazione	105
Piano del tavolo.....	105
Piede del tavolo.....	104
Riduzione delle dimensioni.....	105
Trasformazione in struttura di	
supporto letto	105
Telecamera retromarcia.....	46
Telecomando apparecchi Truma	
Bluetooth.....	203
Rete di telefonia mobile	203
Telecomando, chiusura centralizzata	69
Televisore.....	39
Tenda.....	68
Tenda a rullo Vario	94
Tende, pulizia.....	244
Tendina oscurante pieghevole, finestra	
Apertura.....	91
Chiusura	91
Tendina oscurante pieghevole,	
finestra porta di ingresso	
Apertura.....	71
Chiusura	71
Tendina oscurante pieghevole,	
finestrino del conducente	
Apertura.....	93
Chiusura	93
Tendina oscurante pieghevole,	
finestrino del passeggero	
Apertura.....	93
Oscuramento	93
Tendina oscurante pieghevole, oblò Heki	
Apertura.....	97
Chiusura	97
Tendina oscurante pieghevole, oblò Skyroof	
Apertura.....	101
Chiusura	101
Tendina oscurante pieghevole, parabrezza	
Apertura.....	93
Oscuramento	93
Tendina oscurante pieghevole, pulizia	244
Tendina oscurante pieghevole, Remis.....	55
Tendina oscurante pieghevole, tendina	
plissettata.....	55
Tendine, pulizia	244
Tensione della batteria, indicazione	156
Tensione di riposo	141
Termini di ispezione	255
Tipo di cerchione.....	267
Toilette.....	235
Fusibile.....	168
Preparare.....	236
Ricerca dei guasti.....	291
Risciacquo	238
Spia di controllo	238
Toilette Thetford	
Risciacquo	238
Spia di controllo	238
Torcia nel garage di coda.....	82
Trasformazione in struttura di supporto	
letto (tavolo rialzabile).....	106
Trasformazione in struttura di supporto	
letto (tavolo sospeso)	105
Tubature dell'acqua, pulizia.....	246

Glossario

U

Uso dei pneumatici.....269

V

Valori batteria, indicazione.....159

Valvola a 3 vie192

Valvola di sicurezza/di scarico boiler185

Ubicazione.....299

Vano portabombole.....22, 132

Vano WC235

Aerazione.....235

Interruttore luci.....80

Veicolo, lavaggio241

Velocità di marcia46

Ventola di ricircolo dell'aria.....181

Z

Zanzariera a rullo, finestra

Apertura91, 92

Chiusura.....91, 92

Zanzariera a rullo, pulizia244

Zona testa regolabile, letto fisso.....109