

Tämän käsikirjan käyttäjälle...

Yrityksemme työntekijät onnittelevat uuden matkailuauton omistajaa. Olet hankkinut korkealaatuisen ajoneuvon, josta tulee olemaan paljon iloa.

Jotta matkailuauton käyttö sujuisi aina asianmukaisesti ja ennen kaikkea yksinkertaisesti, saat jo ajoneuvon luovutuksen yhteydessä Bürstner-kauppiaaltasi yksityiskohtaisen opastuksen kaikkiin tärkeisiin toimintoihin.

Pysyvinä apulaisina, jotka vastaavat matkailuauton käyttöä koskeviin kysymyksiin, käytössäsi on sitten tämä käsikirja, perusajoneuvon valmistajan käyttöohje sekä laitteiden valmistajien käyttöohjeet.

Ennen ensimmäistä ajoa

Ole hyvä ja tutustu tähän käsikirjaan perusteellisesti, älä käytä sitä pelkkänä hakuteoksena.

Täytä kiinteästi asennettujen laitteiden ja erikoisvarusteiden eri ohjeissa olevat takuukortit ja lähetä kortit laitevalmistajille. Tällä varmistat kaikkien laitteiden takuusuojan.

1	Johdanto	7	4.7	Lasten turvalaitteet	42
1.1	Yleistä	7	4.8	Pilotti-istuimet kuljettajan istuinta ja apuohjaajan istuinta varten	42
1.2	Ympäristöohjeita	8	4.9	Istuinlämmitin (erikoisvarustus)	43
2	Turvallisuus	9	4.10	Niskatuet	43
2.1	Palontorjunta	9	4.11	Istumapaikkamääräykset	44
2.1.1	Palovaaran välttäminen	9	4.12	Kuljettamon taitekaihdin	44
2.1.2	Tulen sammuttaminen	9	4.12.1	Taitekaihdinverho	44
2.1.3	Tulipalon sattuessa	9	4.12.2	Remis-taitekaihdin (erikoisvarustus)	45
2.2	Yleistä	10	4.13	Dieselpolttoaineen tankkaus	45
2.3	Liikenneturvallisuus	10	5	Matkailuauton pysäköiminen	47
2.4	Perävaunun käyttö	12	5.1	Seisontajarru	47
2.5	Kaasulaitteisto	12	5.2	Astinlauta	47
2.5.1	Yleisiä ohjeita	12	5.3	Ajokiilat	47
2.5.2	Kaasupullot	13	5.4	Pyörän alle asetettavat kiilat	47
2.6	Sähkölaitteisto	14	5.5	Tuet	48
2.7	Vesilaitteisto	14	5.5.1	Yleisiä ohjeita	48
3	Ennen ajoa	15	5.5.2	Nostotuet (SAWIKO) (osittain erikoisvarustus)	48
3.1	Avain	15	5.5.3	Nostotuet (AL-KO) (osittain erikoisvarustus)	49
3.2	Rekisteröinti	15	5.6	Sähköiset nostotuet (AL-KO) (erikoisvarustus)	50
3.3	Kuorma	15	5.7	230 V:n liitäntä	52
3.3.1	Käsitteet	16	5.8	Jääkaappi	52
3.3.2	Kuorman laskeminen	18	5.9	Satelliittilaitteisto (erikoisvarustus)	52
3.3.3	Ajoneuvon oikea lastaaminen	19	5.9.1	Laitteisto, jossa on automaattinen antennisuuntaus (Alden)	53
3.3.4	Kattoreelinki ja tikkaat (erikoisvarustus)	21	5.9.2	Laitteisto, jossa on puoliautomaattinen antennisuuntaus (Alden)	53
3.3.5	Takatalli/Takaosan tavaratila	22	5.10	Laitteisto, jossa on automaattinen antennisuuntaus (Oyster)	54
3.3.6	Kaksoispohja	23	5.11	Markiisi (erikoisvarustus)	56
3.3.7	Polkupyöräteline (erikoisvarustus)	23	6	Asuminen	57
3.3.8	Bike/E-Bike-polkupyöräteline (erikoisvarustus)	25	6.1	Keskuslukitus (erikoisvarustus)	57
3.3.9	Irrotettava taakkateline AL-KO (erikoisvarustus)	27	6.2	Sisäänkäyntiovi	58
3.3.10	Taakkateline SAWIKO (erikoisvarustus)	28	6.2.1	Sisäänkäyntiovi, ulkoa (Hartal M1)	58
3.4	Perävaunun käyttö	29	6.2.2	Sisäänkäyntiovi, sisältä (Hartal M1)	58
3.5	Perävaunun vetokoukku (erikoisvarustus)	29	6.2.3	Sisäänkäyntiovi, ulkoa (Hartal Premium) (osittain erikoisvarustus)	59
3.6	Astinlauta	30	6.2.4	Sisäänkäyntiovi, sisältä (Hartal Premium) (osittain erikoisvarustus)	59
3.7	TV-vastaanotin (erikoisvarustus)	31	6.2.5	Ikkuna, sisäänkäyntiovi (Hartal Premium) (osittain erikoisvarustus)	60
3.8	Astianpesualtaan ja valutusaltaan kannet	32	6.2.6	Taitettava hyönteissuoja sisäänkäyntiovella (osittain erikoisvarustus)	60
3.9	Lisäosien varmistaminen	32	6.3	Ulkoluukut	60
3.10	Lumiketjut (erikoisvarustus)	33			
3.11	Liikenneturvallisuus	34			
4	Ajon aikana	37			
4.1	Matkailuautolla ajaminen	37			
4.2	Pysäköintietäisyyden valvonta Park Boy V (erikoisvarustus)	38			
4.3	Peruutuskamera (osittain erikoisvarustus)	39			
4.4	Ajonopeus	40			
4.5	Jarruttaminen	41			
4.6	Turvavyöt	41			
4.6.1	Turvavyöiden oikea asettaminen	41			

Sisällysluettelo

6.3.1	Luukun lukko vetokahvalla	61	6.16	Istuinryhmien järjestely nukkumista varten	91
6.3.2	Luukun lukko, neliönmuotoinen	61	6.16.1	Keskellä oleva istuinryhmä ja lisätyyny (ilman vuoteen levikettä)	91
6.3.3	Luukun lukko ja painike	62	6.16.2	Keskellä oleva istuinryhmä ja lisätyyny (vuoteen levikkeellä)	92
6.3.4	230 V:n liitännän luukku, neliönmuotoinen.	62	6.16.3	Keskellä oleva istuinryhmä ja pitkittäissovha	93
6.3.5	Juomavesisäiliön täyttöaukon korkki	63	6.17	Ulkosuihkun suihkuliitäntä (erikoisvarustus)	94
6.4	Huonekalujen luukut ja sisäovet	63	7	Kaasulaitteisto	95
6.4.1	Huonekalujen luukut, joissa on painike	63	7.1	Yleistä	95
6.4.2	Vapautuskahvalliset huonekalun luukut	64	7.2	Kaasupullot	96
6.4.3	Ohjaamon erotus (vain Argos 747-2)	64	7.3	Kaasupullon vaihto	97
6.5	Valokatkaisija	65	7.4	Kaasun sulkuventtiilit	98
6.5.1	Sisäänkäyntialue	65	7.5	Kaasun ulosotto (erikoisvarustus)	98
6.5.2	Sisäalue	65	7.6	Crash-Protection-Unit-vaihdinlaitteisto (erikoisvarustus)	99
6.5.3	Vaatekaapin valaistus	66	8	Sähkölaitteisto	103
6.6	Kohdevalaisin.	67	8.1	Yleiset turvaohjeet	103
6.7	Valo-ohjaus (vain Argos 747-2)	68	8.2	Käsitteet	103
6.8	Litteän kuvaruudun pidike	69	8.3	12 V:n jännitepiiri	104
6.8.1	Pidike pylväässä	70	8.3.1	Radion valintakytkin (erikoisvarustus)	104
6.8.2	Pidike nivelvarrella	70	8.3.2	Käynnistysakku	105
6.8.3	Pidike TV-kaapissa	71	8.3.3	Asunto-osan akku	106
6.9	Tuuletus	71	8.4	Sähkö- ja elektroniikkayksikkö	108
6.10	Ikkunat	72	8.4.1	Sähkö- ja elektroniikkayksikkö (EBL 99)	108
6.10.1	Avattavat ikkunat, joissa on kääntöpidikkeet	72	8.4.2	Sähkö- ja elektroniikkayksikkö (EBL 220)	110
6.10.2	Avattavat ikkunat, joissa on automaattipidikkeet	74	8.5	Paneeli IT 96-2	112
6.10.3	Pimennyskaihdin ja hyttysverkkorullakaihdin	77	8.5.1	12 V:n pääkytkin	112
6.10.4	Taitekaihdin ja hyttysverkkorullakaihdin	78	8.5.2	Näyttölaite V/säiliö akkujännitteen sekä veden ja jäteveden määrän näyttöön	113
6.10.5	Tuulilasin, kuljettajan ikkunan ja apuohjaajan ikkunan taitekaihtimet	78	8.5.3	Vesipumpun kytkin	115
6.11	Kattoluukut	80	8.5.4	Akkuhälytys asunto-osan akku	115
6.11.1	Heki-kattoluukku (mini ja midi) (osittain erikoisvarustus)	80	8.5.5	12 V:n merkkivalo	115
6.11.2	Kammella nostettava kattoluukku	82	8.5.6	230 V:n merkkivalo	115
6.11.3	Omni-Vent-kattoluukku puhaltimella (erikoisvarustus).	82	8.6	Paneeli LT 510	115
6.11.4	Kattoluukku Skyroof	84	8.6.1	230 V:n merkkivalo	116
6.12	Pöydät	86	8.6.2	12 V:n pääkytkin	116
6.12.1	Ripustuspöytä vaihdettavalla pöydänjalalla	86	8.6.3	Akkujen näyttölaite	117
6.12.2	Ripustuspöytä vaihdettavalla pöydänjalalla (ilman pöytälevyn jatketta)	87	8.6.4	Säiliön näyttölaite	119
6.13	Säätö pitkittäissovha	88	8.6.5	Hälytykset	119
6.14	Lisäistuin (vain Argos 747-2)	88	8.6.6	Lämpötilänäyttö	120
6.15	Vuoteet	89	8.6.7	Säiliölämmityksen kytkin	120
6.15.1	Alkovivuode	89	8.6.8	Vesipumpun kytkin	121
6.15.2	Kiinteä vuode (kaasujousi)	90	8.7	Polttokenno (EFOY) (erikoisvarustus)	121
6.15.3	Kerrossänky	91	8.8	Aurinkoenergiajärjestelmä (erikoisvarustus)	124
			8.9	230 V:n ajoneuvoverkko	125
			8.9.1	230 V:n liitäntä	126

8.9.2	Liitä 230 V:n syöttö	126	10	Peseytymis- ja WC-tilat	171
8.10	Sulakkeet	127	10.1	Vesijärjestelmä, yleistä	171
8.10.1	12 V:n sulakkeet	127	10.2	Vesisäiliö	172
8.10.2	230 V:n sulake	131	10.2.1	Täyttömäärät	172
8.11	Ulkopistorasia (erikoisvarustus)	132	10.2.2	Juomavesisäiliön täyttöaukko kannella	172
8.12	Kytentäkaaviot	133	10.2.3	Ylivuotoputken sulkeminen/ avaaminen	173
8.12.1	Kytentäkaaviot sisällä	133	10.2.4	Veden lisääminen	173
8.12.2	Kytentäkaavio ulkona	138	10.2.5	Veden pois päästäminen (kääntökahva ylivuotoputkella)	173
9	Kiinteästi asennetut laitteet	139	10.3	Jätevesisäiliö	174
9.1	Yleistä	139	10.3.1	Jäteveden pois päästäminen	174
9.2	Lämmitin	140	10.3.2	Jätevesisäiliön lämmitys (erikoisvarustus)	175
9.2.1	Mallit, joissa on pakokaasun poistoputki ajoneuvon oikealla sivulla	140	10.4	Vesilaitteiston täyttäminen	176
9.2.2	Oikea lämmitys	140	10.5	Vesilaitteiston tyhjentäminen	177
9.2.3	Lämminilmalämmitin Truma Combi	141	10.6	WC-tila	178
9.2.4	Kuumavesilämmitys Alde (vain Argos 747-2)	143	10.7	WC	179
9.2.5	Lisälämmönvaihtaja (erikoisvarustus)	148	10.8	WC, jossa on kiinteä istuin (Thetford C-402)	185
9.2.6	Sähköinen lattialämmitys (erikoisvarustus)	148	11	Hoito	191
9.2.7	Seisontalämmitin (erikoisvarustus)	149	11.1	Ulkoisen hoito	191
9.3	Ilmastointilaite (erikoisvarustus)	151	11.1.1	Yleistä	191
9.3.1	Dometic	151	11.1.2	Pesu painepesurilla	191
9.3.2	Telair	152	11.1.3	Ajoneuvon peseminen	192
9.4	Kuumavesiboileri	154	11.1.4	Akryylilasi-ikkunat	192
9.4.1	Mallit, joissa on pakokaasun poistoputki ajoneuvon oikealla sivulla	154	11.1.5	Alusta	192
9.4.2	Kuumavesiboileri Truma Combi	154	11.1.6	Jätevesisäiliö	193
9.4.3	Kuumavesiboileri Alde	157	11.1.7	Astinlauta	193
9.5	Liesi	158	11.2	Sisätilojen hoito	193
9.5.1	Kaasukeitin	158	11.3	Vesilaitteisto	194
9.5.2	Kaasukeitin sekä kaasu-uuni ja kaasugrilli (vain Argos 747-2)	159	11.3.1	Vesisäiliön puhdistus	194
9.5.3	Kaasu-uuni (Dometic) (erikoisvarustus)	161	11.3.2	Vesijohtojen puhdistus	194
9.5.4	Mikroaaltouuni (erikoisvarustus)	163	11.3.3	Vesilaitteiston desinfiointi	195
9.5.5	Liesituuletin (osittain erikoisvarustus)	164	11.4	Liesituuletin	196
9.6	Jääkaappi	164	11.5	Ilmastointilaite	196
9.6.1	Jääkaapin tuuletusritilä	165	11.5.1	Dometic	196
9.6.2	Käyttö (Dometic 8-sarja manuaalisella MEV- energiavalintajärjestelmällä)	165	11.5.2	Telair	196
9.6.3	Käyttö (Dometic 8-sarja automaattisella energiavalintajärjestelmällä AES)	167	11.6	Talvihoito	197
9.6.4	Jääkaapin oven lukitus	169	11.6.1	Valmistelut	197
			11.6.2	Talvikäyttö	197
			11.6.3	Talvikauden loputtua	197
			11.7	Käytöstä poisto	198
			11.7.1	Väliaikainen käytöstä poisto	198
			11.7.2	Käytöstä poisto talven ajaksi	199
			11.7.3	Ajoneuvon käyttöönotto väliaikaisen käytöstä poiston tai talven jälkeen	200
			12	Huolto	201
			12.1	Tarkastustyöt	201
			12.2	Huoltotyöt	201
			12.3	Ovet	201
			12.4	Asunto-osan akku	202
			12.5	Polttokenno	202

Sisällysluettelo

12.5.1	Säiliöpatruunan vaihto	202	14.6.2	Telair	230
12.5.2	Lisää huoltonestettä	203	14.7	Liesi	231
12.6	Alde-kuumavesilämmitin	203	14.7.1	Kaasukeitin/kaasu-uuni	231
12.6.1	Nesteen pinnankorkeuden tarkistaminen	204	14.7.2	Mikroaaltouuni	231
12.6.2	Lämmitysnesteen lisääminen	204	14.8	Jääkaappi	231
12.6.3	Lämmityslaitteiston ilmanpoisto	204	14.8.1	Dometic 8-sarja MEV:llä	232
12.6.4	Ilmanpoistoventtiilien sijainti	205	14.8.2	Dometic 8-sarja AES:llä	233
12.7	Seisontalämmitin	205	14.9	Vesijärjestelmä	234
12.8	Hehkulamppujen vaihtaminen, ulkopuolella	205	14.10	Asunto-osa	236
12.8.1	Valaistus etuosa	206	15	Erikoisvarusteet	237
12.8.2	Valaistus takaosa	206	15.1	Erikoisvarustuksen painot	237
12.8.3	Valaistus sivu	207	16	Tekniset tiedot	241
12.8.4	Hehkulamputyypit ulkovalaistusta varten	207	16.1	Pohjapiirrokset	241
12.9	Hehkulamppujen vaihtaminen, sisällä	208	16.2	Pituusmittataulukko	242
12.9.1	Halogeenikattovalaisin	208	16.3	Virransyöttö	243
12.9.2	LED-kokoamisvalaisin	209	17	Hyödyllisiä vinkkejä	245
12.9.3	LED-uppovalaisimet	209	17.1	Liikennemääräykset ulkomailla	245
12.9.4	Uppohalogeenivalaisin (litteä)	210	17.2	Apua Euroopan teillä	245
12.9.5	Halogeenispottivalaisin (siirrettävä)	210	17.3	Matkailuautoja koskevat liikennemääräykset	247
12.9.6	Halogeenispottivalaisin (siirrettävä)	211	17.4	Ajoneuvossa yöpyminen camping-alueiden ulkopuolella	250
12.9.7	Vaatekaapin valaistus	211	17.5	Kaasuhuolto Euroopan valtioissa	251
12.9.8	Tallin valaistus	212	17.6	Tietullimääräykset Euroopan valtioissa	252
12.9.9	Varaosat	212	17.7	Vinkkejä turvalliseen yöpymiseen matkoilla	252
12.10	Tyypikilpi	213	17.8	Vinkkejä talviretkelijöille	252
12.11	Varoitus- ja ohjetarrat	213	17.9	Matkamustilistat	253
13	Pyörät ja renkaat	215	18	Tarkastussuunnitelma	257
13.1	Yleistä	215			
13.2	Renkaiden valitseminen	216			
13.3	Merkinnät renkaassa	217			
13.4	Renkaiden käsittely	217			
13.5	Pyörän vaihto	217			
13.5.1	Yleisiä ohjeita	217			
13.5.2	Kiristyksen vääntömomentti	218			
13.5.3	Pyörän vaihtaminen	220			
13.6	Varapyörän pidike ajoneuvon alla (erikoisvarustus)	221			
13.7	Varapyörän pidike (erikoisvarustus)	221			
13.8	Renkaiden ilmanpaine	222			
14	Vian etsiminen	225			
14.1	Jarrut	225			
14.2	Sähkölaitteisto	225			
14.3	Polttokenno	227			
14.4	Kaasulaitteisto	228			
14.5	Lämmitin/kuumavesiboileri	228			
14.5.1	Lämmitin/kuumavesiboileri Truma	228			
14.5.2	Lämmitin/kuumavesiboileri Alde	229			
14.6	Ilmastointilaitte	230			
14.6.1	Dometic	230			

Lue tämä käyttöohje kokonaan ennen kuin käytät ajoneuvoa ensimmäisen kerran!

Pidä käyttöohje aina mukana ajoneuvossa. Välitä kaikki turvallisuusmääräykset myös muille käyttäjille.



- ▶ Tämän merkin huomiotta jättäminen voi vaarantaa ihmisiä.



- ▷ Tämän merkin huomiotta jättäminen voi johtaa vaurioihin ajoneuvon sisällä tai sen ulkopuolella.



- ▷ Tämä merkki viittaa suosituksiin tai erityisohjeisiin.



- ▷ Tämä merkki ohjaa ympäristötietoiseen käyttäytymiseen.

Tässä käyttöohjeessa on lukuja, joissa kuvataan mallikohtaisia varusteita tai erikoisvarusteita. Nämä luvut on merkitty erikseen. On mahdollista, että ajoneuvossasi ei ole näitä erikoisvarusteita. Joissakin kuvissa ja kuvauksissa ajoneuvon varustelu voi tämän vuoksi olla erilainen.

Toisaalta ajoneuvosi voi olla varustettu erikoisvarusteluilla, joita ei kuvata tässä käyttöohjeessa.

Erikoisvarusteet on kuvattu sikäli kuin ne vaativat selitystä.

Huomioi mukaan liitetyt erilliset käyttöohjeet.



- ▷ "Oikealla", "vasemmalla", "edessä", "takana" koskevat ajoneuvon eri puolia aina sen kulkusuuntaan päin katsottuna.
- ▷ Kaikki mitat ja painot ovat "noin"-mittoja ja -painoja.

Takuuvaatimukset raukeavat, jos tämän käyttöohjeen ohjeita ei noudateta ja ajoneuvon syntyy siksi vaurio.

Kehitämme ajoneuvojamme jatkuvasti. Tämän vuoksi pidätämme oikeuden muotoon ja varusteluun liittyviin sekä teknisiin muutoksiin. Tämän käyttöohjeen sisällöstä ei ole tästä syystä mahdollista esittää vaatimuksia valmistajaa kohtaan. Käyttöohjeessa on kuvattu painoajankohtaan mennessä tunnetut ja käyttöönotetut varusteet.

Uudelleen painaminen, kääntäminen ja monistaminen ei ole osittainkaan sallittu ilman valmistajan kirjallista lupaa.

1.1 Yleistä

Ajoneuvo on rakennettu tekniikan nykytason ja hyväksytyjen turvallisuusteknisten säädösten mukaisesti. Siitä huolimatta käyttöohjeen turvallisuusmääräysten noudattamatta jättäminen voi johtaa ihmisten loukkaantumiseen tai ajoneuvon vaurioitumiseen.

Ajoneuvoa tulee käyttää vain teknisesti moitteettomassa kunnossa. Noudata käyttöohjetta.

Viat, jotka vaarantavat matkustajat tai ajoneuvon, on annettava heti ammattihenkilökunnan korjattaviksi. Laajempien vahinkojen välttämiseksi on häiriöiden esiintyessä muistettava käyttäjän vahingonrajoitusvelvollisuus.

Ajoneuvon jarrulaitteiston ja kaasulaitteiston saa tarkastaa ja sitä saa korjata vain valtuutetussa korjaamossa.

Muutoksia asunto-osassa saa tehdä vain valmistajan luvalla.

Ajoneuvo on tarkoitettu ainoastaan henkilöiden kuljetukseen. Kuljeta matkavaraita ja tarvikkeita vain teknisesti sallitun kokonaispainon rajoissa.

Noudata valmistajan määäämiä tarkastus- ja huoltoaikavälejä.

1.2 Ympäristöohjeita



- ▷ Älä häiritä luonnon rauhaa ja puhtautta.
- ▷ Muista aina: Minkäänlainen jätevesi tai talousjäte ei kuulu katuviemäriin tai luontoon.
- ▷ Kerää jätevedet vain jätevesisäiliöön tai hätätapauksessa muuhun tarkoitukseen sopivaan astiaan.
- ▷ Jätevesisäiliön ja WC-kasetin tai septitankin saa tyhjentää vain merkityillä paikoilla jätepisteissä, leirintäalueilla tai pysähtymispaikoilla. Noudata kaupunkien ja kuntien alueella oleskellessasi pysähtymispaikoilla olevia ohjeita tai tiedustelee tyhjennysmahdollisuuksista.
- ▷ Tyhjennä jätevesisäiliö mahdollisimman usein, myös vaikka jätevesisäiliö ei olisikaan täynnä (hygieniä).
Huuhto jätevesisäiliö ja tarvittaessa poistojohdin mahdollisuuksien mukaan jokaisen tyhjennyksen jälkeen puhtaalla vedellä.
- ▷ Älä päästä WC-kasettia tai septitankkia täyttymään liian täyteen. Tyhjennä WC-kasetti tai septitankki välittömästi viimeistään silloin, kun täyttömäärän ilmaisin syttyy.
- ▷ Lajittele talousjäte myös matkoilla lasiin, peltipurkkeihin, muoviin ja kompostijätteeseen. Kysy tyhjennysmahdollisuuksista kulloisestakin oleskelupaikasta. Talousjätettä ei saa panna pysäköintialueiden jäteastioihin.
- ▷ Tyhjennä jätesäiliöt mahdollisimman usein tätä tarkoitusta varten varattuihin tynnyreihin tai säiliöihin. Siten vältetään epämiellyttävää hajua ja jätteiden kertymistä ajoneuvon sisätiloihin.
- ▷ Vältä ajoneuvon turhaa tyhjäkäyntiä. Kylmästä, tyhjäkäynnissä olevasta moottorista lähtee erityisen paljon haitallisia aineita. Moottorin käyttölämpötila saavutetaan nopeimmin ajon aikana.
- ▷ Käytä toalettia varten ympäristöystävällistä ja biologisesti hajoavaa kemikaalia ja säännöstele varovasti.
- ▷ Kun oleskelet kauemmin kaupungeissa ja kunnissa, käytä erityisesti matkailuautoille tarkoitettuja pysäköintipaikkoja. Tiedustelee ko. kaupungin tai kunnan pysäköintimahdollisuuksia.
- ▷ Jätä pysähtymispaikat aina lähtiessäsi puhtaaksi.

Katsaus kappaleeseen

Tässä kappaleessa on tärkeitä turvaohjeita. Turvaohjeiden tarkoitus on suojella henkilövammoilta ja materiaalivahingoilta.

Ohjeet koskevat yksittäin:

- palontorjuntaa ja toimintaa tulipalotapauksissa
- yleistä käyttäytymistä ajoneuvon yhteydessä
- ajoneuvon liikenneturvallisuutta
- käyttöä perävaunun kanssa
- ajoneuvon kaasulaitteistoa
- ajoneuvon sähkölaitteistoa
- ajoneuvon vesilaitteistoa

2.1 Palontorjunta

2.1.1 Palovaaran välttäminen



- ▶ Älä koskaan jätä lapsia yksin ajoneuvoon.
- ▶ Pidä palavat materiaalit kaukana lämmityslaitteista ja keittolaitteista.
- ▶ Valaisimet voivat tulla hyvin kuumiksi. Kun valaisin on päällä, tulee välimatka palaviin esineisiin olla aina vähintään 30 cm. Palovaara!
- ▶ Älä koskaan käytä kannettavia lämmityslaitteita tai keittolaitteita.
- ▶ Anna sähkölaitteiston, kaasulaitteiston ja asennettujen laitteiden muutokset vain ammattilaisen tehtäväksi.

2.1.2 Tulen sammuttaminen



- ▶ Pidä ajoneuvossa aina mukana kuivajauhesammutinta. Sammuttimen on oltava hyväksytyt, tarkistettu ja käden ulottuvilla.
- ▶ Tarkastuta sammutin säännöllisesti valtuutetussa huoltoliikkeessä. Huomioi tarkastuspäivämäärä.
- ▶ Varustelusta riippuen toimituskokonaisuuteen kuuluu sammutin.
- ▶ Säilytä lieden lähetyvillä aina sammutuspeittä.

2.1.3 Tulipalon sattuessa



- ▶ Evakuoiki kaikki sisällä olijat.
- ▶ Kytke sähkönsyöttö pois päältä ja irrota se verkosta.
- ▶ Sulje kaasupullon pääsulkuventtiili.
- ▶ Tee hälytys ja kutsu palokunta.
- ▶ Pyri sammuttamaan tuli, jos se on mahdollista riskittä.



- ▷ Ota selvää hätäuloskäyntien sijainnista ja käytöstä.
- ▷ Pidä pakotiet vapaina.
- ▷ Noudata sammuttimen käyttöohjetta.

Hätäuloskäynneiksi käyvät kaikki ikkunat ja ovet, jotka täyttävät seuraavat kriteerit:

- Avautuu ulospäin tai työnnetään vaakasuunnassa
- Avauskulma vähintään 70°
- Aukon läpimitta vähintään 450 mm
- Etäisyys ajoneuvon lattiasta korkeintaan 950 mm

2.2 Yleistä



- ▶ Ajoneuvon sisällä oleva happi kuluu hengityksestä tai kaasukäyttöisten laitteiden käytöstä johtuen. Sen vuoksi happea tulee koko ajan korvata. Tähän tarkoitukseen ajoneuvossa on pakkotuuletus (esim. kattoluukku pakkotuuletuksella, lautasventtiili tai lattiatuuletin). Älä koskaan peitä tuuletusaukkoja sisältä tai ulkoa, esim. talvisuojalla, tai poista niitä. Pidä pakkotuuletusaukot puhtaana lumesta ja lehdistä. Tukehtumisvaara korkean CO₂-pitoisuuden takia.
- ▶ Tavaratiloja ja takatalleja ei saa käyttää ihmisten tai eläinten nukkumatai oleskelutiloina. Näissä tiloissa ei ole pakkotuuletusta. Niissä on tukehtumisvaara hapenpuutteen ja lämmityksen poistoilman takia.
- ▶ Huomioi ovien korkeus.



- ▷ Kiinteästi asennettujen laitteiden suhteen (lämmitin, liesi, jääkaappi jne.) sekä perusajoneuvon (moottori, jarrut jne.) suhteen ratkaisevassa asemassa ovat näiden omat käyttöohjeet. Noudata ehdottomasti.
- ▷ Lisävarusteiden tai erikoisvarusteiden asennus saattaa muuttaa ajoneuvon mittoja, painoa ja ajo-ominaisuuksia. Lisäosat täytyy osittain kirjata ajoneuvopapereihin.
- ▷ Käytä vain ajoneuvolle sallittuja vanteita ja renkaita. Tietoja sallittujen vanneiden ja renkaiden koosta saat ajoneuvon papereista tai kysymällä valtuutetuilta myyjiltä ja huoltokorjaamoilta.
- ▷ Pysäköidessäsi ajoneuvon vedä seisontajarru tiukasti päälle.
- ▷ Jos ajoneuvon teknisesti sallittu kokonaismassa on yli 4 t, ylä- tai alamäkeen pysäköitäessä täytyy käyttää pyörän alle asetettavia kiiloja. Kiilat kuuluvat vakiovarustukseen ajoneuvoissa, joiden kokonaismassa on yli 4 t.



- ▷ Kun lähdet ajoneuvosta, sulje aina ovet, ulkoluukut ja ikkunat.
- ▷ Pidä mukana varoituskolmio, ensiapulaatikko ja/tai varoitusvilkkuvalo, jos laki edellyttää niitä.
- ▷ Ajoneuvoa saa kuljettaa liikenteessä ainoastaan silloin, kun ajoneuvon kuljettajalla on tälle ajoneuvoluokalle voimassa oleva ajolupa.
- ▷ Kun myyt ajoneuvon, luovuta uudelle omistajalle kaikki ajoneuvon ja siihen asennettujen laitteiden käyttöohjeet.

2.3 Liikenneturvallisuus



- ▶ Ennen kuin aloitat matkan, kokeile merkinanto- ja valolaitteiden, ohjauksen ja jarrujen toimivuus.
- ▶ Kun ajoneuvo on seissyt pidemmän ajan (n. 10 kk), tarkistuta jarrut ja kaasulaitteisto valtuutetussa korjaamossa.
- ▶ Varmista jokaisen matkan alkaessa ja myös lyhyiden pysähdysten jälkeen, että astinlauta on kokonaan sisällä.



- ▶ Avaa ja varmista tuulilasin, kuljettajan ikkunan ja apuohjaajan ikkunan pimennysverhot ennen ajoon lähtemistä.
- ▶ Aseta litteäkuvanäyttö ja kuvaruudun pidike perusasentoihinsa ja varmista ne ennen ajoon lähtemistä. Jos kuvaruudun pidike on asennettu kaappiin: Sulje TV-kaappi.
- ▶ Ota ennen ajoon lähtemistä astianpesualtaan ja valutusaltaan kannet ja säilytä niitä keittotilassa tai vaatekaapissa.
- ▶ Salpaa säädettävät pöydät ennen ajoon lähtemistä.
- ▶ Käännä kaikki käännettävät istuimet ajosuuntaan ja lukitse ne paikalleen ennen ajon alkua. Käännettävien istuinten täytyy olla lukittuina ajosuuntaan ajon aikana.
- ▶ Alkiovissa oleskeleminen on ajon aikana kielletty.
- ▶ Henkilöt saavat ajon aikana oleskella vain sallituilla istumapaikoilla (katso kappale 4). Istumapaikkojen sallittu määrä selviää ajoneuvopapereista.
- ▶ Istumapaikoilla on turvavöiden käyttövelvollisuus.
- ▶ Lukitse turvavyö ennen matkan alkua ja pidä turvavyö lukittuna koko matkan ajan.
- ▶ Lasten tulee käyttää aina lapsille tarkoitettuja turvalaitteita, jotka vastaavat kulloisenkin lapsen kokoa ja painoa.
- ▶ Kiinnitä lasten turvalaitteet vain istuinpaikoille, joissa on tehtäällä asennetut kolmipistevyöt.
- ▶ Perusajoneuvo on hyötyajoneuvo (pakettiauto). Aja tämän mukaisesti.
- ▶ Ota ajoneuvon kokonaiskorkeus (kattokuormat mukaan luettuina) huomioon alikuluissa, tunneleissa ja vastaavissa.
- ▶ Katon on oltava talvella puhdas lumesta ja jäästä ennen ajon alkua.
- ▶ Tarkasta säännöllisesti ennen ajon alkua tai 2 viikon välein rengaspaine. Väärä rengaspaine aiheuttaa liiallista kulumista ja saattaa johtaa renkaiden vahingoittumiseen ja jopa rengasrikkoihin. Kuljettaja saattaa menettää ajoneuvon hallinnan.
- ▶ Lämmitintä ei saa käyttää huoltoasemilla. Räjähdyksivaara!
- ▶ Älä käytä lämmitintä suljetuissa tiloissa. Tukehtumisvaara!



- ▷ Jaa ajoneuvon kuorma ennen ajon alkua tasaisesti (katso kappale 3).
- ▷ Huomioi teknisesti suurin sallittu kokonaisuus ja akselikantavuudet lastattaessa ajoneuvoa ja tauoilla, kun lastataan lisää esim. matkatavaroita tai elintarvikkeita (katso ajoneuvopaperit).
- ▷ Sulje ennen ajoa kaikki sisäovet, muutettavat väliseinät, laatikot ja luukut ja varmista ne tarvittaessa. Lukitse jääkaapin oven varmistin.
- ▷ Sulje ikkunat ja kattoluukut ennen ajoon lähtemistä.
- ▷ Sulje ennen ajon alkua kaikki ulkoluukut ja lukitse niiden lukot.
- ▷ Poista ennen matkan aloittamista ulkoiset tuet ja käännä ajoneuvon tuet sisään.
- ▷ Ennen ajon alkua antennit tulee asettaa pysäköintiasentoon.
- ▷ Kiristä pyörien pultit/mutterit ennen ensimmäistä ajoa ja jokaisen pyörän vaihdon jälkeen 50 km:n ajon jälkeen. Tarkista myöhemmin ajoittain, että ne ovat tiukasti kiinni. Kiristykseen väntömomentti, katso kappale 13.



- ▷ Renkaiden ikä saa olla enintään 6 vuotta, sillä materiaali haurastuu ajan myötä (katso kappale 13).
- ▷ Renkasiin, pyörien ripustukseen ja ohjaukseen kohdistuu lumiketjuja käytettäessä lisärasitus. Aja lumiketjuja käyttäessäsi hitaasti (korkeintaan 50 km/h) ja ainoastaan teillä, jotka ovat kokonaan lumen peitossa. Ajoneuvo voi muuten vahingoittua.

2.4 Perävaunun käyttö



- ▶ Noudata varovaisuutta kiinnittäessäsi ja irrottaessasi perävaunua. Onnettomuus- ja loukkaantumisvaara!
- ▶ Kun ajoneuvoa siirrellään perävaunun kiinnittämistä ja irrottamista varten, kukaan ei saa oleskella vetoauton ja perävaunun välissä.

2.5 Kaasulaitteisto

2.5.1 Yleisiä ohjeita



- ▶ Ennen ajon alkua, ajoneuvosta poistuttaessa tai kun kaasulaitteita ei käytetä, kaikki kaasun sulkuventtiilit ja kaasupullon pääsulkuventtiili on suljettava.
- ▶ Tankattaessa, autolautoilla ja autotallissa ei mikään laite (esim. lämmitin tai jääkaappi) saa olla käytössä, jos siinä käytetään avotulta. Räjähdyksivaara!
- ▶ Jos laitteessa käytetään avotulta, laitetta ei saa ottaa käyttöön suljetuissa tiloissa (esim. autotalleissa). Myrkytys- ja tukehtumisvaara!
- ▶ Anna kaasulaitteisto koskevat korjaukset, huolto ja muutokset vain valtuutetun ammattikorjaamon tehtäviksi.
- ▶ Anna valtuutetun korjaamon tarkastaa kaasulaitteisto ennen käyttöönottoa kansallisten määräysten mukaisesti. Tämä koskee myös rekisteröimättömiä ajoneuvoja. Jos kaasulaitteistossa ilmenee muutoksia, kaasulaitteisto on välittömästi annettava valtuutetun korjaamon tarkastettavaksi.
- ▶ Myös paineenalennusventtiili ja pakokaasun poisto täytyy tarkastaa. Paineenalennusventtiili täytyy vaihtaa viimeistään 10 vuoden kuluttua. Ajoneuvon haltija on vastuussa toimenpiteen toimeksiannosta.
- ▶ Kaasulaitteiston viat (kaasun haju, kaasun suuri kulutus) aiheuttavat räjähdysvaaran! Sulje kaasupullon pääsulkuventtiili välittömästi. Avaa ikkunat ja ovet ja tuuleta kunnolla.
- ▶ Kaasulaitteiston viassa: Älä polta, älä sytytä avointa tulta äläkä käytä sähköisiä kytkimiä (valovirrankytkimiä tms.).
- ▶ Huolehdi riittävästä tuuletuksesta ennen lieden käyttöönottoa. Avaa ikkuna tai kattoluukku.
- ▶ Älä käytä kaasulietettä tai kaasu-uunia lämmitykseen.
- ▶ Jos kaasulaitteita on useampia, jokaisella kaasulaitteella on oltava oma sulkuventtiilinsä. Kun yksittäisiä kaasulaitteita ei käytetä, kulloisenkin laitteen sulkuventtiili on suljettava.
- ▶ Liekinvarmistinten on sulkeuduttava minuutin kuluessa kaasuliekin sammumisesta. Tällöin kuuluu napsahdus. Tarkasta toiminto silloin tällöin.



- ▶ Asennetut laitteet on tarkoitettu käytettäväksi ainoastaan propaani- tai butaanikaasulla tai näiden sekoituksella. Kaasupaineen säädin sekä kaikki asennetut kaasulaitteet on tarkoitettu käytettäväksi 30 mbar -käyttöpainella.
- ▶ Propaanikaasu voi kaasuntua jopa -42 °C:ssa, butaanikaasu puolestaan vain enintään 0 °C:ssa. Näiden rajojen tultua ylityksi kaasupainetta ei enää ole. Butaanikaasu ei sovellu talvikäyttöön.
- ▶ Tarkista kaasuletkun tiiviys kaasupullon liitoskohdassa säännöllisesti. Kaasuletkussa ei saa olla halkeamia eikä se saa olla huokoinen. Vaihdata kaasuletku valtuutetussa korjaamossa viimeistään 10 vuoden kuluttua valmistuspäivästä. Kaasulaitteiston käyttäjän täytyy panna vaihtaminen toimeen.
- ▶ Kaasupullokotelo on tarkoituksensa ja rakenteensa vuoksi ulospäin avoin tila. Vakiona asennettua pakkotuuletusta ei saa peittää tai sulkea. Ulosvirtaavaa kaasua ei muuten voi johtaa ulos.
- ▶ Älä käytä kaasupullokotelo tavaratilana, koska siihen voi tulla kosteutta.
- ▶ Varmista kaasupullokotelo asiattomien pääsylvä. Sulje käynti tätä varten.
- ▶ Kaasupullon pääsulkuventtiiliin luo tulee olla vapaa pääsy.
- ▶ Liitä vain kaasulaitteita (esim. kaasugrilli), jotka on suunniteltu 30 mbar -kaasunpaineelle.
- ▶ Pakoputken on oltava liitetty lämmittimeen ja lämmittimen piippuun tiiviisti ja lujasti. Pakoputkessa ei saa olla vaurioita.
- ▶ Pakokaasujen on päästävä poistumaan ulos ja raittiin ilman on päästävä tulemaan sisään esteettä. Pidä siksi pakokaasun poistoputket ja imuaukot puhtaina ja vapaina (esim. lumesta ja jäästä). Lumipenkat tai helmat eivät saa olla kiinni ajoneuvossa.

2.5.2 Kaasupullot



- ▶ Kuljeta kaasupulloja vain kaasupullokotelossa.
- ▶ Aseta kaasupullot kaasupullokoteloon pystyyn.
- ▶ Sido kaasupullot kiinni niin, että ne eivät voi kääntyä tai kaatua.
- ▶ Aseta suojakorkki aina paikalleen, kun kaasupullot eivät ole liitettynä kaasuletkuihin.
- ▶ Sulje kaasupullon pääsulkuventtiili ennen kuin paineenalennusventtiili tai kaasuletku irrotetaan kaasupullosta.
- ▶ Liitä paineenalennusventtiili tai kaasuletku kaasupulloihiin ainoastaan käsin. Älä käytä työkaluja.
- ▶ Käytä ainoastaan erityisesti ajoneuvokäyttöön tarkoitettuja paineenalennusventtiilejä, joissa on varmuusventtiilit. Muut paineenalennusventtiilit eivät ole sallittuja, ne eivät vastaa kovia kuormituksia.
- ▶ Käytä alle 5 °C:een lämpötilassa paineenalennusventtiiliin jäänpoistolaitteistoa (Eis-Ex).
- ▶ Käytä ainoastaan 11 kg tai 5 kg kaasupulloja. Campingpulloja, joissa on sisäänrakennettu takaiskuventtiili (siniset pullot korkeintaan 2,5 tai 3 kg:n sisällöllä) saa käyttää poikkeustapauksissa varoventtiilin avulla.



- ▶ Ulkokaasulaitteiden letkujen tulee olla mahdollisimman lyhyitä (enint. 150 cm).
- ▶ Älä koskaan sulje pohjassa kaasupullon alla olevia tuuletusaukkoja.

2.6 Sähkölaitteisto



- ▶ Anna vain ammattilaisten tehdä sähkölaitteistoon liittyviä töitä.
- ▶ Ennen kuin teet sähkölaitteiston huoltotöitä, kytke kaikki laitteet ja valaisimet pois päältä, irrota akun liitännät ja ajoneuvo sähköverkosta.
- ▶ Käytä vain alkuperäissulakkeita, jotka vastaavat kooltaa ilmoitettuja arvoja.
- ▶ Vaihda rikkiäiset sulakkeet vain, kun vian syy on tiedossa ja korjattu.
- ▶ Älä koskaan oikosulje tai korjaa sulakkeita.

2.7 Vesilaitteisto



- ▶ Vesisäiliöön tai vesijohtoihin jääneestä vedestä tulee nopeasti juotavaksi kelpaamatonta. Puhdista siksi vesijohdot ja vesisäiliö huolellisesti ennen jokaista ajoneuvon käyttöä. Tyhjennä vesisäiliö ja vesijohdot täysin aina ajoneuvon käytön jälkeen.
- ▶ Desinfioi vesilaitteisto ennen ajoneuvon käyttöä sen oltua kauemmin kuin viikon poissa käytöstä (katso kappale 11).



- ▷ Jollei ajoneuvoa käytetä muutamiin päiviin tai lämmitetä pakkasvaaran aikana, tyhjennä koko vesilaitteisto. Varmista, että paneelissa oleva vesipumppu on kytketty pois päältä. Muuten vesipumppu ylikuumenee ja voi vaurioitua. Jätä vesihanat keskiasentoon auki. Jätä varmuus-/vedenpoistovernttiili (jos on) ja kaikki vedenpoistohanat auki. Näin vältetään kiinteästi asennettujen laitteiden ja ajoneuvon pakkasvahingot sekä kerrostumat vetäjohtavissa rakenneosissa.

Katsaus kappaleeseen

Tästä kappaleesta löydät tärkeitä tietoja siitä, mitä täytyy ottaa huomioon ennen ajoon lähtemistä ja mitä täytyy tehdä ennen ajoon lähtemistä.

Ohjeet koskevat yksittäin:

- avainta
- rekisteröintiä
- kuormaa ja sen laskemista
- ajoneuvon ja polkupyörätelineen oikeaa kuormausta
- taakkatelinettä
- käyttöä perävaunun kanssa
- astinlaudan ulos- ja sisäänajamista
- television sijoittamista
- asunto-osan astianpesualtaan kannen sijoittamista
- lisäosien varmistamista
- lumiketjujen käyttöä

Kappaleen lopusta löydät tarkastuslistan, johon on vielä koottu tärkeimmät seikat.

3.1 Avain

Ajoneuvon mukana saat seuraavat avaimet:

Kaksi avainta

- virtalukkoon
- kuljettajan ja apuohjaajan oveen
- polttoainesäiliöön

Kaksi avainta

- asunto-osan sisäänkäyntioveen
- juomavesisäiliön täyttöaukkoon
- ulkoluukkuihin

Säilytä aina vara-avain ajoneuvon ulkopuolella. Kirjoita ko. avainnumero muistiin. Jos kadotat avaimen, valtuutettu myyjämme tai korjaamomme voi auttaa.

3.2 Rekisteröinti

Matkailuauto on rekisteröintivelvollisuuden alainen moottoriajoneuvo. Noudata kansallisia rekisteröintimääräyksiä.

Huomaa, että eräissä maissa vaaditaan EU-rekisterikilven lisäksi erillinen kansallisuustunnus.

3.3 Kuorma



- ▶ Liian suuri kuorma ja väärä rengaspaine saattavat aiheuttaa rengasrikkouksia. Kuljettaja saattaa menettää ajoneuvon hallinnan.
- ▶ Ajoneuvopapereissa ilmoitetaan vain teknisesti sallittu kokonaispaino ja paino ajovalmiina, ei kuitenkaan ajoneuvon todellista painoa. Oman turvallisuutesi vuoksi suosittelemme, että kuormattu ajoneuvo (kaikkien ajoneuvossa matkan aikana kuljetettavien esineiden ja henkilöiden kanssa) punnitaan ennen ajoon lähtemistä yleisessä ajoneuvovaa'assa.
- ▶ Sovita nopeus kuormaan. Suuri kuorma pidentää jarrutusmatkaa.



- ▷ Ajoneuvon papereissa mainittu sallittu tekninen kokonaismassa (sallittu kokonaispaino) ei saa ylittyä kuorman takia.
- ▷ Asennettu lisävarustus ja erikoisvarusteet pienentävät kuormaa.
- ▷ Noudata ajoneuvopapereissa mainittuja akselikantavuuksia.

Ota lastauksen aikana huomioon, että kuorman painopiste on mahdollisimman alhaalla. Se voi muussa tapauksessa vaikuttaa ajoneuvon ajo-ominaisuuksiin.

Suurimmat sallitut kuormat

Nimi	Kuormitus (kg)	
Alkovivuode	200	
Kerrossänky	100	
Kattokuorma	200	
Takatalli ja takaosan tavaratila	200	
Polkupyöräteline	2 pyörälle	60
	3 pyörälle	60
E-Bike-polkupyöräteline	2 pyörälle	100
Taakkateline (AL-KO)	150	
Taakkateline (SAWIKO)	130	

3.3.1 Käsitteet



- ▷ Tekniikassa käytetään nykyään sanan "paino" sijasta termiä "massa". Jokapäiväisessä kielenkäytössä on "paino" kuitenkin yleisempi. Sen vuoksi ymmärrettävyyden parantamiseksi käytetään seuraavissa luvuissa termiä "massa" vain kiinteissä ilmauksissa.
- ▷ Kaikki tiedot ovat EU-normin DIN EN 1646-2 mukaisia.

Kuormatun ajoneuvon teknisesti sallittu kokonaispaino

Teknisesti sallittu kokonaispaino kuormattuna on paino, jota ajoneuvo ei saa koskaan ylittää.

Teknisesti sallittu kokonaispaino kuormattuna koostuu **ajovalmiista painosta ja kuormasta**.

Lastatun ajoneuvon teknisesti sallittu kokonaispaino kuormattuna (sallittu kokonaispaino) ilmoitetaan valmistajan toimesta ajoneuvopapereissa.

Sallittu massa

Sallittu massa on paino, jonka valmistaja ilmoittaa käyttöluvan myöntämistä varten. Sallittu massa ei saa koskaan ylittää teknisesti sallittua kokonaismassaa kuormattuna.

Paino ajovalmiina

Paino ajovalmiina on ajovalmiin vakioajoneuvon paino.

Ajovalmiin ajoneuvon paino koostuu seuraavista tekijöistä:

- Tyhjäpaino (tyhjän ajoneuvon paino) tehtaalla asennettu vakiovarustus mukaan luettuna
- Kuljettajan paino
- Perusvarustustuksen paino

Tyhjäpainoon kuuluvat kaikki voiteluaineet kuten öljyt ja jäähdytysaineet, ajoneuvon työkalut, varapyörä ja 90 %:sesti täytetty polttoainesäiliö.

Kuljettajan painoksi lasketaan aina 75 kg, riippumatta kuljettajan todellisesta painosta.

Perusvarustus käsittää kaikki varusteet ja nesteet, jotka ovat ajoneuvon turvallisen ja asianmukaisen käytön kannalta välttämättömiä. Perusvarustuksen paino sisältää:

- 90 %:sesti täytetty vesijärjestelmä (vesisäiliö ja johtimet)
- 90 %:sesti täytetyt kaasupullot
- Täytetty lämmitysjärjestelmä
- Liitäntäjohdot 230 V:n syötölle
- Täytetty WC-huuhtelujärjestelmä
- Lisääkun kiinnityssarja, jos lisäakku on mahdollinen

Jätevesisäiliö ja septitankki ovat tyhjiä.

**Esimerkki
perusvarustuksen
laskemisesta**

Vesisäiliö, 60 l (ylivuotoputki auki)	60 kg
Alumiinikaasupullo (11 kg kaasua + 5,5 kg pullo)	+ 16,5 kg
Kuumavesiboileri 12 l	+ 12 kg
230 V:n liitäntäjohto	+ 4 kg
Lisääkun kiinnityssarja	+ 20 kg
Summa	= 112,5 kg

Ajovalmiin ajoneuvon paino ilmoitetaan valmistajan toimesta ajoneuvopapereissa.

Kuorma

Kuorma koostuu seuraavista seikoista:

- Normaali kuorma
- Lisävarusteet
- Henkilökohtaiset varusteet



- ▷ Ajoneuvon kuormaa voidaan lisätä pienentämällä ajovalmiin ajoneuvon massaa. Tätä varten on esimerkiksi sallittua tyhjentää nestesäiliöitä tai ottaa kaasupullot pois ajoneuvosta.

Kuorman yksittäisten osien selitykset löydät seuraavasta tekstistä.

Normaali kuorma

Normaali kuorma on paino, jonka valmistaja on tarkoittanut matkustajille.

Normaali kuorma tarkoittaa: Jokaiselle valmistajan tarkoittamalle paikalle lasketaan 75 kg:n paino, riippumatta matkustajien todellisesta painosta. Kuljettajan paikka sisältyy jo ajovalmiin ajoneuvon painoon ja sitä ei saa laskea mukaan.

Istuinpaikkojen lukumäärä ilmoitetaan valmistajan toimesta ajoneuvopapereissa.

Lisävarusteet

Lisävarusteluun kuuluvat lisävarusteet ja erikoisvarustus. Esimerkkejä lisävarustelusta ovat:

- Perävaunun vetokoukku
- Kattoreelinki
- Markiisi
- Polkupyörä- tai moottoripyöräteline
- Satelliittilaitteisto
- Mikroaaltouuni

Erilaisten erikoisvarustusten painot ilmoitetaan kappaleessa 15, tai ne saa selville valmistajalta.

Henkilökohtaiset varusteet Henkilökohtainen varustus käsittää kaikki ajoneuvossa kuljetettavat esineet, jotka eivät kuulu tavalliseen kuormaan tai lisävarustukseen. Henkilökohtaisiin varustuksiin kuuluu esimerkiksi:

- Elintarvikkeet
- Astiat
- Televisio
- Radio
- Vaatteet
- Vuodevaatteet
- Leikkikalut
- Kirjat
- WC-tarvikkeet

Henkilökohtaiseen varustukseen kuuluvat näiden sijoituspaikasta riippumatta lisäksi:

- Eläimet
- Polkupyörät
- Veneet
- Surffilaudat
- Urheiluvarusteet

Henkilökohtaisiin varustuksiin valmistajan tulee ottaa huomioon vähintään seuraavan kaavan mukaan selvitettävä paino:

Kaava Vähimmäismassa M (kg) = $10 \times N + 10 \times L$

Selitys N = valmistajan määrittelemä henkilöiden maksimilukumäärä, kuljettaja mukaan luettuna
 L = ajoneuvon kokonaispituus metreinä

3.3.2 Kuorman laskeminen



- ▶ Kuorman laskeminen tehtaalla tapahtuu osittain summittaisten painojen perusteella. Teknisesti sallittua kokonaispainoa kuormattuna ei saa turvallisuussyistä koskaan ylittää.
- ▶ Ajoneuvopapereissa ilmoitetaan vain teknisesti sallittu kokonaispaino ja paino ajovalmiina, ei kuitenkaan ajoneuvon todellista painoa. Oman turvallisuutesi vuoksi suosittelemme, että kuormattu ajoneuvo (kaikkien ajoneuvossa matkan aikana kuljetettavien esineiden ja henkilöiden kanssa) punnitaan ennen ajoon lähtemistä yleisessä ajoneuvovaa'assa.

Kuorma (katso luku 3.3.1) on seuraavien painojen välinen painoero

- teknisesti sallittu kokonaispaino kuormattuna ja
- ajovalmiin ajoneuvon paino.

Esimerkki kuorman määrittämisestä

	Laskennallinen paino kiloina (kg)	Laskelma
Teknisesti sallittu kokonaispaino ajoneuvopaperien mukaisesti	3500	
Ajovalmiin ajoneuvon paino mukaan lukien ajoneuvopaperien mukainen perusvarustus	- 3070	
Tulee sallittuna kuormana	430	
Normaali kuormitus, esim. 3 henkeä à 75 kg	- 225	
Lisävarusteet	- 40	
Tuottaa henkilökohtaista varustusta varten	= 165	

Kuorman laskeminen teknisesti sallitun kuormatun kokonaismassan ja valmistajan antaman ajovalmiin massan erosta on vain teoreettinen arvo.

Vain kun ajoneuvo täytetyillä säiliöillä (polttoaine ja vesi), täytetyillä kaasupulloilla ja koko lisävarustuksella punnitaan yleisessä ajoneuvovaa'assa, voi todellisen kuorman selvittää.

Toimi seuraavasti:

- Aja ajoneuvo ensin vain etupyörillä vaa'alle ja punnitse.
- Aja lopuksi ajoneuvo takapyörillä vaa'alle ja punnitse.

Yksittäiset arvot antavat tämänhetkisen akselikantavuuden. Nämä ovat ajoneuvon oikean kuormauksen kannalta tärkeitä (katso luku 3.3.3). Arvojen summa antaa ajoneuvon tämänhetkisen painon.

Teknisesti sallitun kuormatun kokonaismassan ja ajoneuvon punnitun painon erotus antaa todellisen kuorman.

Siitä taas voi selvittää henkilökohtaiselle varustukselle jäävän painon:

- Selvitä mukana matkustavien henkilöiden paino ja vähennä todellisen kuorman arvosta.

Tuloksena on paino, jonka voi kuormata henkilökohtaisilla varusteilla.

3.3.3 Ajoneuvon oikea lastaaminen



- ▶ Teknisesti sallittua kokonaispainoa kuormattuna ei saa turvallisuussyistä koskaan ylittää.
- ▶ Jakaa kuorma tasaisesti ajoneuvon vasemmalle ja oikealle puolelle.
- ▶ Jaa kuorma tasaisesti molemmille akseleille. Ota huomioon ajoneuvopapereissa mainittu akselikantavuus. Ota lisäksi huomioon renkaiden sallittu kantavuus (katso kappale 13).
- ▶ Taka-akselin takana olevat painavat kuormat voivat keventää etuakselin kuormaa vipuvaikutuksella ($\frac{1}{2} \text{---} \frac{1}{2}$). Tämä koskee erityisesti suurta peräilytystä, jos takatelineessä kuljetetaan moottoripyörää tai jos takaosan tavaratila on raskaasti kuormattu. Etuakselin keveneminen vaikuttaa kielteisesti etenkin etuvetoisten ajoneuvojen ajo-ominaisuuksiin.
- ▶ Sijoita kaikki esineet niin, etteivät ne pääse liukumaan.



- ▶ Sijoita raskaat esineet (etutelta, säilykkeet ym.) lähelle akseleita. Raskaiden esineiden säilyttämiseen sopivat ennen kaikkea alhaalla sijaitsevat säilytystilat, joiden ovi ei aukea ajosuuntaan.
- ▶ Pinoa kevyemmät esineet (vaatteet) yläkaapistoihin.
- ▶ Polkupyörätelineeseen saa asettaa vain polkupyöriä (maks. 3 kpl).

Suuriin säilytystiloihin, esim. takatalliin, mahtuu myös painavia esineitä (esim. skootteri). Taka-akselin akselikantavuus ylittyy tällöin.

Yksittäisiä akseleita ei saa ylikuormittaa missään tapauksessa. Sen vuoksi on tärkeää mille etäisyydelle akseleista kuorma sijoitetaan.

Kuorman oikean jakamisen selvittämisessä tarvitaan vaaka, mittanauha, tasukulaskin ja hieman aikaa.

Kahdella yksinkertaisella kaavalla voi laskea, miten kuorman paino vaikuttaa akseleihin:

Kaavat

$A \times G : R =$ paino taka-akselilla

Paino taka-akselilla – $G =$ paino etuakselilla

Selitys

A = tavaratilan ja etuakselin välimatka cm:ssä

G = kuorman paino tavaratilassa kg:ssa

R = ajoneuvon akseliväli cm:ssä



- ▷ Mittaa ajoneuvon ulkopuolella välimatka eturenkaan keskeltä tavaratilan keskelle tai takarenkaan keskelle vaakasuoraan.

Akselikantavuuden laskeminen:

- Tavaratilan ja etuakselin välimatka (A) ja tavaratilan kuorman paino (G) kerrotaan ja sen tulos jaetaan akselivälillä (R). Siitä saadaan paino, jolla tavaratilan kuorma kuormittaa taka-akselia. Laita muistiin tämä paino ja tavaratila.
- Seuraavassa vaiheessa tavaratilan paino (G) vähennetään edellä lasketusta painosta. Jos erotus tuottaa **positiivisen** arvon (esimerkki 1), se tarkoittaa, että etuakselin kuormitus **kevenee** tämän verran. Jos erotus tuottaa **negatiivisen** arvon (esimerkki 2), se tarkoittaa, että etuakselin kuormitus **nousee** tämän verran. Laita myös tämä arvo muistiin.
- Laske samalla tavalla ajoneuvon kaikkien tavaratilat.
- Viimeisessä vaiheessa lisää kaikki taka-akselille lasketut painot taka-akselin kuormaan ja lisää etuakselille lasketut painot etuakselin kuormaan tai vähennä siitä.

Taka-akselin ja etuakselin kuorman selvittäminen kuvataan luvussa 3.3.2.

Jos laskettu arvo ylittää sallitun akselipainon, tulee kuorma sijoittaa muualle.

Jos etuakselia kuormitetaan liikaa, renkaiden pito (vääntö) tiellä huononee, erityisesti etuvetoisilla ajoneuvoilla. Sijoita kuorma muualle myös tässä tapauksessa.

Esimerkkilaskelma

		Esimerkki 1	Esimerkki 2
Etäisyys etuakselista	A	(A1) 450 (cm)	(A2) 250 (cm)
Paino tavaratilassa	G	x 100 (kg)	x 50 (kg)
Ajoneuvon akseliväli	R	÷ 325 (cm)	÷ 325 (cm)
Taka-akselin kuormitus (lisätään akselikantavuuteen)		138,5 (kg)	38,5 (kg)
Paino tavaratilassa		- 100 (kg)	- 50 (kg)
Etuakselin kuormituksen kevennys (vähennetään akselikantavuudesta)		38,5 (kg)	
Etuakselin kuormitus (lisätään akselikantavuuteen)			-11,5 (kg)

3.3.4 Kattoreelinki ja tikkaat (erikoisvarustus)



- ▶ Astu katolle vain kun kattoreelinki on kiinnitettynä. Nouse katolle vain tikkaiden avulla.
- ▶ Ole varovainen tikkailla astuessasi. Kosteilla tai jäisillä tikkailla voi helposti liukastua.
- ▶ Ole varovainen katolle mennessäsi. Kostealla tai jäisellä katolla voi helposti liukastua.
- ▶ Älä tee katolle liian raskasta kuormaa. Kattokuorman lisääminen huonontaa ajoneuvon ajo- ja jarrutusikäikäytymistä.



- ▷ Jos ajoneuvo on varustettu kattoreelingillä, voi kattoreelinkiin kiinnittää taakkatelineen kattokuormia varten (esim. surffilautaa, kumivenettä tai kevyitä kanootteja varten). Erityisiä kuormajärjestelmiä saa lisävarusteena. Valtuutettu myyjä tai huoltoliike neuvoo mielellään.
- ▷ Suurin sallittu kattokuorma on 200 kg.
- ▷ Maksimaalinen pistekuormitus on 90 kg/100 cm².
- ▷ Peitä astuma-alue laajalti ennen katolle astumista. Tähän sopivat materiaalit, joissa on tasainen tai pehmeä pinta kuten esim. paksut styrox-levyt.
- ▷ Kiinnitä kattokuorma hyvin kiristysnauhoilla. Älä käytä kuminauhaa.
- ▷ Huomioi ajoneuvon kokonaiskorkeus lastatun kattotelineen kanssa.

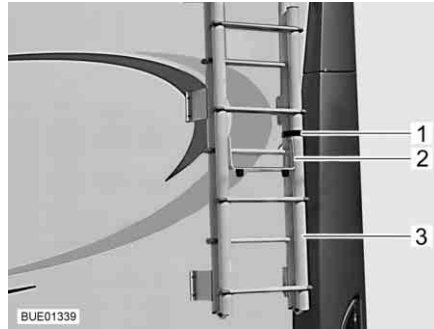

- ▷ Kiinnitä ohjaamoon hyvin näkyville kokonaiskorkeuden osoittava muistilappu. Siltojen ja alikulkujen kohdalla ei tarvitse tällöin enää laskeskella.



Kuva 1 Tikkaat, ylös käännetty

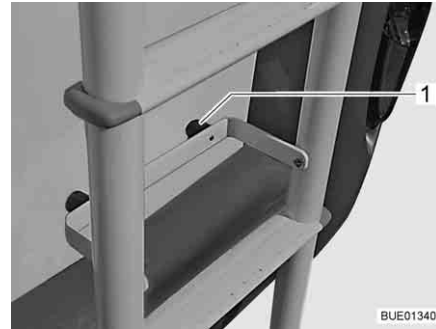

Kuva 2 Tikkaat, alas käännetty

*Katolle nouseminen
(takatikkaat):*

- Avaa ajoneuvon takaosassa olevien tikkaiden (Kuva 1,3) hihna (Kuva 1,1).
- Käännä suojasanka (Kuva 1,2) ulos.
- Käännä tikkaat alas.
- Aseta suojasanka kumitassuineen (Kuva 2,1) ajoneuvon takaseinää vasten.
- Nouse varovasti tikkaille.

*Katolle nouseminen
(teleskoopitikkaat):*

- Aseta teleskoopitikkaat (erikoisvarustus) varovasti ajoneuvon seinälle.
- Nouse varovasti tikkaille.

3.3.5 Takatalli/Takaosan tavaratila



- ▶ Tavaratiloja ja takatalleja ei saa käyttää ihmisten tai eläinten nukkuma- tai oleskelutiloina. Näissä tiloissa ei ole pakko-etuuletusta. Niissä on tukehtumisvaara hapenpuutteen ja lämmityksen poistoilman takia.
- ▶ Takatallia/takaosan säilytystilaa lastattaessa on huomioitava sallitut akselikantavuudet ja teknisesti sallittu kokonaismassa.
- ▶ Takatallin/takaosan säilytystilan suurin sallittu kuormitus on 200 kg. Älä ylitä taka-akselin sallittua kantavuutta.
- ▶ Ota huomioon: Kun takatallia tai (mallista riippuen) takaosan tavaratilaa **kuormitetaan** maksimaalisesti, **kevenee** etuakselin kuorma vipuvaikutuksen vuoksi. Ajo-ominaisuudet huononevat.



- ▷ Ajoneuvon varustelusta riippuen on takatalliin tai takaosan tavaratilaan asennettu kiinnityskiskot kiinnityssilmukoilla. Varmista kuorma aina kiinnityssilmukoilla. Käytä varmistamiseen kiristysnauhoja tai tarvittaessa kiinnitysverkkoja, älä koskaan käytä kuminauhaa.
- ▷ Tarkasta kiinnityssilmukoiden pito kiinnityskiskolla ennen kuin kiinnität kuorman. Jos kiinnityssilmukka ei ole pitävästi kiinnityskiskolla, voi jyrkät kaarreohjaukset tai jarrutukset aiheuttaa kuorman siirtymisen ja vapautumisen.
- ▷ Jaa kuorma tasaisesti. Liian korkea pistekuorma vahingoittaa lattiaa.
- ▷ Käytä kauppiasi pidikejärjestelmää, kun takatallissa kuljetetaan kaksipyöräisiä.

3.3.6 Kaksoispohja



- ▶ Kaksoispohjaa kuormattaessa on huomioitava sallitut akselikantavuudet ja teknisesti sallittu kokonaismassa.



- ▷ Jaa kuorma tasaisesti. Liian korkea pistekuorma vahingoittaa lattiaa.

3.3.7 Polkupyöräteline (erikoisvarustus)



- ▶ Polkupyörätelinettä lastattaessa on huomioitava sallitut akselikantavuudet ja teknisesti sallittu kokonaismassa.
- ▶ Polkupyörät saavat ulottua sivuttain reunan yli korkeintaan 40 cm takavaloista mitattuna. Kokonaisleveyttä 2,50 m ei saa kuitenkaan ylittää. Säädä polkupyörien kiinnitykset vastaavasti. Sivuttainen ylitys tulee merkitä punaisella lipulla.
- ▶ Polkupyörätelineeseen saa asettaa vain polkupyöriä (maks. 3 kpl).
- ▶ Kiinnitä polkupyörät tähän tarkoitetuilla hihnoilla ja tarkasta niiden tukeva kiinnitys muutaman kilometrin ajon jälkeen.
- ▶ Tarkasta polkupyörien kiinnitys ensimmäisten 10 km:n ajon jälkeen ja sen jälkeen jokaisella tauolla.
- ▶ Älä käytä polkupyörätelinettä tavaratelineenä tai tikkaina.



- ▷ Polkupyörätelinettä käytetään vain polkupyörien kuljettamiseen.
- ▷ Valmistajan ilmoittama kokonaispainoa ei saa ylittää.
- ▷ Rekisterikilpeä ja takavaloja ei saa peittää.
- ▷ Polkupyörätelineen suurin kantavuus on 60 kg.
- ▷ Ota painopiste huomioon kuormatessasi polkupyörätelinettä. Jos polkupyörätelineeseen laitetaan vain **yksi** polkupyörä, polkupyörä on laitettava mahdollisimman lähelle ajoneuvon seinää.
- ▷ Ajoon ei saa lähteä polkupyöräteline auki ilman polkupyöriä.
- ▷ Tarkasta ennen jokaista ajoon lähtöä:
Onko polkupyöräteline on käännetty asianmukaisesti kiinni, jos siinä ei ole polkupyöriä?
Ovatko polkupyörät on kiinnitetty kunnolla polkupyörätelineen hihnoilla?

Polkupyörien kuormaaminen polkupyörätelineeseen

Ota painopiste huomioon kuormatessasi polkupyörätelinettä. Polkupyörien painopisteen täytyy olla hyvin lähellä ajoneuvon takaseinää. Kuormaa polkupyöräteline aina sisältä ulospäin.

Näin polkupyörä kuormataan oikein:

- Mallista riippuen käännä polkupyöräteline alas tai vedä se ulos.
- Aseta painavin polkupyörä suoraan takaseinälle.
- Aseta kevyemmät polkupyörät polkupyörätelineeseen keskelle ja ulkoreunalle.

- Kiinnitä kunkin polkupyörän etu- ja takarengas polkupyörätelineen pidike- lenkeillä.
- Kiinnitä lisäksi uloin polkupyörä polkupyörätelineen mallista riippuen pidi- kesangalla tai pidikevarrella tai välikkeellä.

Jos polkupyörätelineeseen laitetaan vain **yksi** polkupyörä, polkupyörä on lai- tettava mahdollisimman lähelle takaseinää.

Polkupyöräteline, laskettava



- ▷ Huomioi lisäksi valmistajan käyttöohje.

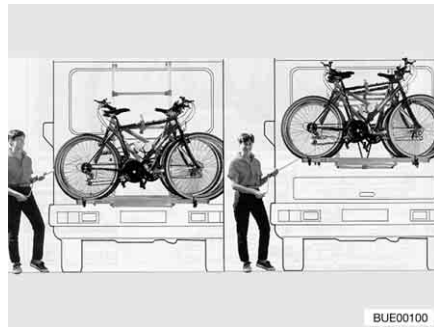

Kuva 3 Polkupyöräteline, laskettava

Polkupyörätelineen (Kuva 3) avulla voidaan kuljettaa mukavasti 2 polkupyörää. Laajennus 3 polkupyörälle on mahdollinen. Polkupyöräteli- nettä voidaan nostaa ja laskea n. 40 cm taljajärjestelmän avulla. Taljajärjes- telmä tuo polkupyörät muutamassa sekunnissa sopivalle korkeudelle.

Polkupyörien kuormaaminen:

- Aseta käsikampi polkupyörätelineeseen ja laske polkupyöräteline sopivalle korkeudelle.
- Aseta pyörät telineeseen ja kiinnitä ne Quick-hihnoilla.
- Kiinnitä Bike-Block-välike uloimman polkupyörän runkoon.
- Nosta pyöriä käsikammella.

Polkupyöräteline, ei laskettava



- ▷ Huomioi lisäksi valmistajan käyttöohje.

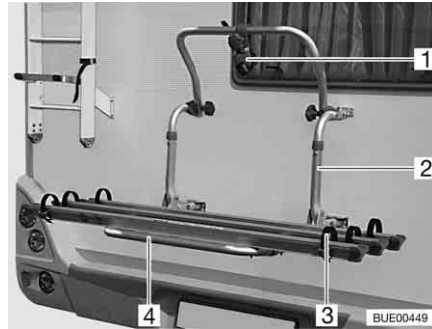

Kuva 4 Polkupyöräteline, ei lasketava

Polkupyörätelineen (Kuva 4,2) avulla voidaan kuljettaa mukavasti 2 polkupyörää. Laajennus 3 polkupyörälle on mahdollinen.

Polkupyörien kuormaaminen:

- Käännä teleskoopikääntösanka (Kuva 4,4) alas.
- Aseta pyörät telineeseen ja kiinnitä ne Quick-hihnoilla (Kuva 4,3).
- Kiinnitä välike (Kuva 4,1) uloimman polkupyörän runkoon.

3.3.8 Bike/E-Bike-polkupyöräteline (erikoisvarustus)



- ▶ Polkupyörätelinettä lastattaessa on huomioitava sallitut akselikantavuudet ja teknisesti sallittu kokonaisuus.
- ▶ Polkupyörät saavat ulottua sivuttain reunan yli korkeintaan 40 cm takavaloista mitattuna. Kokonaisleveyttä 2,50 m ei saa kuitenkaan ylittää. Säädä polkupyörien kiinnitykset vastaavasti. Sivuttainen ylitys tulee merkitä punaisella lipulla.
- ▶ Polkupyörätelineeseen saa kuormata enintään 2 polkupyörää (myös sähköpolkupyörät, Pedelec-pyörät).
- ▶ Lukitse polkupyöräteline ajoasentoon ennen ajoa.
- ▶ Kiinnitä polkupyörät tähän tarkoitetuilla hihnoilla ja tarkasta niiden tukeva kiinnitys muutaman kilometrin ajon jälkeen.
- ▶ Tarkasta polkupyörien kiinnitys ensimmäisten 10 km:n ajon jälkeen ja sen jälkeen jokaisella tauolla.
- ▶ Älä käytä polkupyörätelinettä tavaratelineenä tai tikkaina.



- ▷ Polkupyöräteline on tarkoitettu vain polkupyörien ja sähköavusteisten polkupyörien (E-Bike, Pedelec) kuljettamiseen.
- ▷ Valmistajan ilmoittama kokonaispainoa ei saa ylittää.
- ▷ Rekisterikilpeä ja takavaloja ei saa peittää.
- ▷ Polkupyörätelineen suurin kantavuus on 100 kg.
- ▷ Ota painopiste huomioon kuormatessasi polkupyörätelinettä. Jos polkupyörätelineeseen laitetaan vain **yksi** polkupyörä, polkupyörä on laitettava mahdollisimman lähelle ajoneuvon seinää.
- ▷ Tarkista polkupyörätelineen pyöräpidikkeiden ja pidikevarsien oikea säätö ennen polkupyörien kiinnittämistä. Säädä tarvittaessa pyöräpidikkeet ja pidikevarret polkupyörälle sopivaksi.
- ▷ Ajoon ei saa lähteä polkupyöräteline auki ilman polkupyöriä.



- ▷ Tarkasta ennen jokaista ajoon lähtöä:
 - Onko polkupyöräteline on käännetty asianmukaisesti kiinni, jos siinä ei ole polkupyöriä?
 - Ovatko polkupyörät on kiinnitetty kunnolla polkupyörätelineen hihnoilla?
- ▷ Jos polkupyörätelineessä on latausyksikkö:
 - Onko latausjohdot kiinnitetty kunnolla? Latausjohdot voivat muuten repeytyä irti.

Polkupyörien kuormaaminen polkupyörätelineeseen

Ota painopiste huomioon kuormatessasi polkupyörätelinettä. Polkupyörien painopisteen täytyy olla hyvin lähellä ajoneuvon takaseinää. Kuormaa polkupyöräteline aina sisältä ulospäin.

Näin polkupyörä kuormataan oikein:

- Aseta painavin polkupyörä suoraan takaseinälle.
- Sijoita kevyempi polkupyörä polkupyörätelineeseen ulkoreunalle.
- Kiinnitä kunkin polkupyörän etu- ja takarengas polkupyörätelineen pidikeleikillä.
- Kiinnitä jokainen polkupyörä pidikevarrella.

Jos polkupyörätelineeseen laitetaan vain **yksi** polkupyörä, polkupyörä on laitettava mahdollisimman lähelle takaseinää.

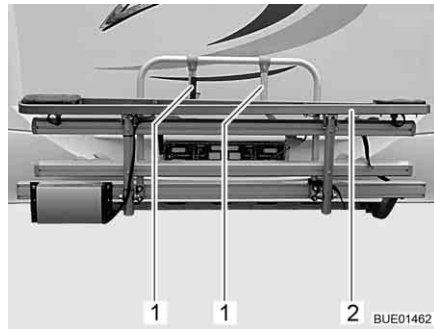

Kuva 5 E-Bike-polkupyöräteline



Kuva 6 Sähköpolkupyörien sijoitus

- Avaa hihnat ja taita E-Bike-polkupyöräteline (Kuva 5,2) alas.
 - Nosta ensimmäinen sähköpolkupyörä polkupyörätelineelle ja aseta pyöräpidikkeisiin (etupyörä osoittaa vasemmalle).
 - Käännä lyhyempi pidikevarsi (Kuva 5,1) ulos ja kiinnitä sähköpolkupyörän eturunkoputki (Kuva 6,1) hihnalla.
 - Kiinnitä molemmat pyörät hihnoilla pyöräpidikkeisiin.
 - Nosta toinen sähköpolkupyörä polkupyörätelineelle ja aseta pyöräpidikkeisiin (etupyörä osoittaa oikealle).
 - Käännä pidempi pidikevarsi (Kuva 5,1) ulos ja kiinnitä sähköpolkupyörän eturunkoputki (Kuva 6,1) hihnalla.
 - Kiinnitä molemmat pyörät hihnoilla pyöräpidikkeisiin.
 - Tarkista, että molemmat sähköpolkupyörät on kiinnitetty kunnolla.
- ▷ E-Bike-polkupyörätelineessä on Ansmann-latausasema sähköpolkupyörille.



Akkujen (Ansmann) lataus:

- Liitä akkujen latausjohto latausasemaan. Akut latautuvat automaattisesti ajon aikana.

3.3.9 Irrotettava taakkateline AL-KO (erikoisvarustus)



- ▶ Älä ylitä taka-akselin kantavuutta.
- ▶ Taka-akselin takana olevat painavat kuormat voivat keventää etuakselin kuormaa vipuvaikutuksella ($\frac{1}{2} \rightarrow \frac{1}{3}$). Tämä koskee erityisesti suurta peräylitystä, jos takatelineessä kuljetetaan moottoripyörää tai jos takaosan tavaratila on raskaasti kuormattu. Etuakselin keveneminen vaikuttaa kielteisesti etenkin etuvetoisten ajoneuvojen ajo-ominaisuuksiin.
- ▶ Kiinnitä kuorma aina liikenneturvallisuuden edellyttämällä tavalla ja estä sitä putoamasta.
- ▶ Kuorma ei saa ylittää ajoneuvon maksimileveyttä. Taakkatelineen valaistus ja rekisterikilpi eivät saa jäädä piiloon kuorman taakse.



- ▷ Taakkatelinettä ja perävaunun vetokoukkuja ei saa käyttää samanaikaisesti.



- ▷ Taakkatelineelle on myönnetty on EY-käyttölupa.
- ▷ Anna sopimuskumppanisi tai huoltoliikteesi asentaa taakkateline.
- ▷ Noudata maakohtaisia määräyksiä.
- ▷ Huomioi lisäksi valmistajan käyttöohje.

Taakkateline mahdollistaa korkeintaan 150 kg:n painoisen kuorman (esim. moottoripyörän tai skootterin) mukaan ottamisen. Irrota taakkateline aina käytön jälkeen.

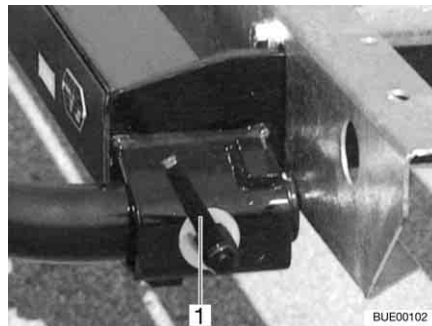

Kuva 7 Pikakiinnitin

- Asentaminen:**
- Vedä seisontajarru päälle.
 - Työnnä vasen ja oikea kannatin kehyksen pidikkeisiin ja varmista ne pikakiinnittimellä (Kuva 7,1).
 - Luo sähköliitäntä taakkatelineen ja ajoneuvon välille.

- Purkaminen:**
- Vedä seisontajarru päälle.
 - Erotta sähköliitäntä taakkatelineen ja ajoneuvon väliltä.
 - Avaa pikakiinnitin (Kuva 7,1) ja vedä kannattimet pois kehyksen pidikkeistä.

Asennuksen edellytykset

Jos tulee asentaa moottoripyöräteline, tulee ajoneuvon korin vasemmalla ja oikealla puolella olla asennettu kaksi sinkittyä pidikkeen putkea. Nämä toimivat moottoripyörätelineen pidikkeinä.

3.3.10 Taakkateline SAWIKO (erikoisvarustus)



- ▶ Älä ylitä taka-akselin kantavuutta.
- ▶ Taka-akselin takana olevat painavat kuormat voivat keventää etuakselin kuormaa vipuvaikutuksella ($\frac{1}{2}$ — $\frac{1}{2}$). Tämä koskee erityisesti suurta peräylytystä, jos takatelineessä kuljetetaan moottoripyörää tai jos takaosan tavaratila on raskaasti kuormattu. Etuakselin keveneminen vaikuttaa kielteisesti etenkin etuvetoisten ajoneuvojen ajo-ominaisuuksiin.
- ▶ Kiinnitä kuorma aina liikenneturvallisuuden edellyttämällä tavalla ja estä sitä putoamasta.
- ▶ Kuorma ei saa ylittää ajoneuvon maksimileveyttä. Taakkatelineen valaistus ja rekisterikilpi eivät saa jäädä piiloon kuorman taakse.



- ▷ Taakkatelinettä ja perävaunun vetokoukkua ei saa käyttää samanaikaisesti.



- ▷ Taakkatelineen asentaminen edellyttää vastaavaa merkintää ajoneuvopereissa. Tarvittavat asiakirjat ovat mukana taakkatelineessä.
- ▷ Anna sopimuskumppanisi tai huoltoliikteesi asentaa taakkateline.
- ▷ Noudata maakohtaisia määräyksiä.
- ▷ Huomioi lisäksi valmistajan käyttöohje.

Taakkatelineen avulla voidaan kuljettaa kuormaa, jonka paino on jopa 130 kg. Kuorman kuljettamista varten on saatavissa erityisrakenteita. Näitä ovat esim. polkupyöräteline tai kuljetuslaatikko. Valtuutetut myyjämme ja huoltoliik-
keemme neuvovat mielellään.

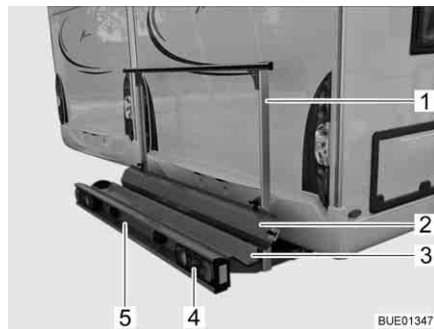

Kuva 8 Taakkateline

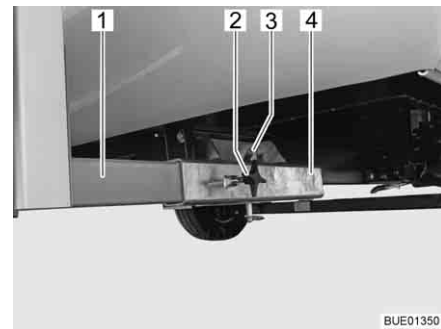

Kuva 9 Kiinnitys ajoneuvoon

Taakkateline (Kuva 8) mahdollistaa korkeintaan 130 kg:n painoisen moottoripyörän tai skootterin mukaan ottamisen.

Toimituskokonaisuus

Toimitukseen kuuluvat seuraavat osat:

- Kannatinkaukalo (Kuva 8,3) ja pidikesanka (Kuva 8,1) sekä kiinnitin ajoneuvoon (Kuva 9)
- Takavalot (Kuva 8,4)
- Rekisterikilven valo (Kuva 8,5)
- 13-napainen Jäger-järjestelmäpistoke
- Nousukisko (Kuva 8,2)

Kiinnitys ajoneuvoon

Taakkatelineen molemmat pitkittäiskannattimet (Kuva 9,1) kiinnitetään sormiruuveilla (Kuva 9,2) nelikulmisiin pidikkeisiin (Kuva 9,4) ajoneuvon pohjassa. Taakkateline varmistetaan pultilla (Kuva 9,3), jossa on varmistinrenkas.

Merkintä ajoneuvopapereihin

Anna sopimuskumppanisi tai huoltoliikkeesi asentaa lisärakenteet. He huolehtivat puolestasi myös muodollisuuksista.

3.4 Perävaunun käyttö



- ▶ Noudata varovaisuutta kiinnittäessäsi ja irrottaessasi perävaunua. Onnettomuus- ja loukkaantumisvaara!
- ▶ Kun ajoneuvoa siirrellään perävaunun kiinnittämistä ja irrottamista varten, kukaan ei saa oleskella vetoauton ja perävaunun välissä.
- ▶ Huomioi vetoajoneuvon sallitut tuki- ja taka-akselikantavuudet. Tukikantavuutta ja taka-akselin kantavuutta ei saa ylittää. Tuki- ja taka-akselikantavuusarvot löydät ajoneuvopapereista ja vetokoukun papereista.



- ▷ Työntöjarrullinen perävaunu: Älä kiinnitä tai irrota perävaunua työntöjarrun ollessa päällä.
- ▷ Vetokoukku irrotettavalla kuulalla: Jos kuulan pidike on kiinnitetty väärin, perävaunu saattaa riistäytyä irti. Noudata perävaunun vetokoukun käyttöohjetta.

3.5 Perävaunun vetokoukku (erikoisvarustus)



- ▶ Katso perävaunun vetokoukku asennettaessa suurin sallittu tukikantavuus ajoneuvopapereista.
- ▶ Kiristä perävaunun vetokoukun kiinnitysruuvit 1000 käyttötunnin jälkeen!



- ▷ Taakkatelinettä ja perävaunun vetokoukku ei saa käyttää samanaikaisesti.



- ▷ Perävaunun vetokoukun asentaminen edellyttää vastaavaa merkintää ajoneuvopapereissa. Tarvittavat asiakirjat ovat mukana perävaunun vetokoukussa.
- ▷ Huomioi lisäksi valmistajan käyttöohje.



Kuva 10 Perävaunun vetokoukku

Merkintä ajoneuvopapereihin

Anna sopimuskumppanisi tai huoltoliikkeesi asentaa lisärakenteet. He huolehtivat puolestasi myös muodollisuuksista.

3.6 Astinlauta



- ▶ Varmista jokaisen matkan alkaessa ja myös lyhyiden pysähdysten jälkeen, että astinlauta on kokonaan sisällä.
- ▶ Älä seiso suoraan astinlaudan kääntöalueella, kun astinlauta ajaa sisään tai ulos.
- ▶ Astu astinlaudalle vasta, kun se on ajanut kokonaan ulos. Loukkaantumisvaara!
- ▶ Älä koskaan nosta tai laske ihmisiä tai kuormia astinlaudan avulla.



- ▷ Huomaa erikokoiset askelkorkeudet ja ulostulossa tukeva ja tasainen alusta.
- ▷ Älä rasvaa tai öljyä astinlaudan laakereita tai niveliä (katso kappale 11).



- ▷ Painike astinlaudan käyttämistä varten on ajoneuvon sisällä sisäänkäyntioven luona.
- ▷ Kun astinlauta ei liikkunut sisään tarpeeksi eikä lukittunut ja virta laitetaan päälle, palaa kojelaudassa punainen merkkivalo.
- ▷ Noudata astinlaudassa olevaa varoitusta.

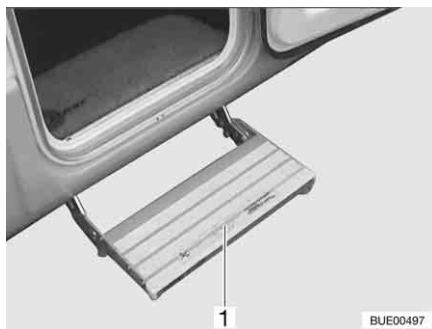

Kuva 11 Astinlauta

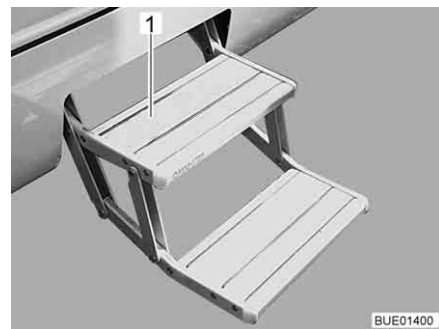

Kuva 12 Astinlauta (kaksiaskelmainen)

Mallista riippuen ajoneuvoissa on yksiaskelmainen (Kuva 11,1) tai kaksiaskelmainen (Kuva 12,1), sähköisesti liikkuva astinlauta.

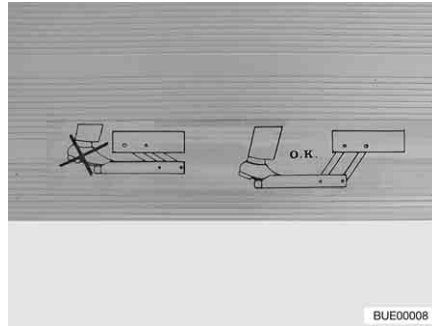

Kuva 13 Astinlaudan varoitus

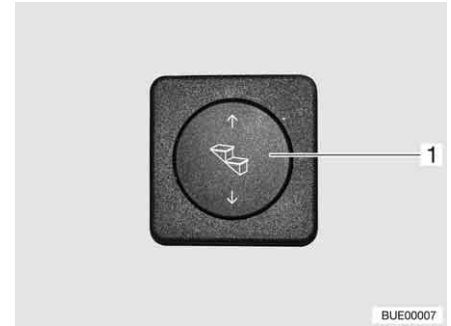

Kuva 14 Astinlaudan käyttöpainike

Aja astinlauta kokonaan ulos ennen sille astumista (Kuva 13).

Ulos ajaminen:

- Paina vipupainiketta (Kuva 14,1) alas ja pidä se painettuna (vähintään 3 sekuntia) kunnes astinlauta on ajettu kokonaan ulos.

Sisään ajaminen:

- Paina vipupainiketta (Kuva 14,1) ylös kunnes astinlauta on ajettu kokonaan sisään.

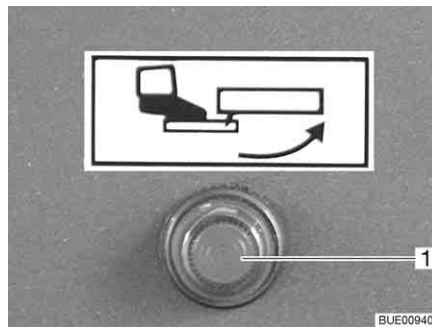

Kuva 15 Merkkivalo

Kun sytytys kytketään päälle ja astinlauta on ulkona, kojelaudan merkkivalo (Kuva 15,1) loistaa.

3.7 TV-vastaanotin (erikoisvarustus)



- ▶ Aseta litteäkuvanäyttö ja kuvaruudun pidike perusasentoihinsa ja varmista ne ennen ajoon lähtemistä. Jos kuvaruudun pidike on asennettu kaappiin: Sulje TV-kaappi.
- ▶ Tarkasta ennen jokaista ajoonlähtöä, että antenni on pysäköintiasennossa. Onnettomuusvaara! Pysäköintiasento tarkoittaa: Antenni osoittaa taaksepäin, on kokonaan laskettu ja salvattu tähän asentoon.



- ▷ Ota litteäkuvanäyttö pois ajoneuvosta, jos tiedossa on pakkasta.



- ▷ Lisätietoja litteäkuvanäytön asettamisesta, katso kappale 6.

3.8 Astianpesualtaan ja valutusaltan kannet



- ▶ Onnettomuuden sattuessa tai hätäjarrutuksessa voivat astianpesualtaan (Kuva 16,1) ja valutusaltan irtonaiset kannet vahingoittaa ajoneuvossa istuvia. Ennen ajoa ota irtonaiset kannet ja säilytä niitä keittiötilassa tai vaatekaapissa.



Kuva 16 Astianpesualtaan kansi (esimerkki)

3.9 Lisäosien varmistaminen



- ▶ Onnettomuuden sattuessa tai hätäjarrutuksessa voivat irtonaiset lisäosat vahingoittaa ajoneuvossa istuvia. Varmista irtonaiset lisäosat ennen ajoa vastaaviin pidikkeisiin tai säilytä niitä turvallisessa paikassa ajoneuvossa.



- ▷ Varmistamattomat luukut ja ovet voivat avautua ajon aikana ja vaurioittaa sisustuksen osia. Varmista kaikki luukut ja ovet ennen ajoa.

Lisäosat Lisäosia ovat esimerkiksi vuoteen levennys, tikkaat tai pöydän jatkokappaleet.



Kuva 17 Vuoteen levennys takatalissa



Kuva 18 Tikkaat vaatekaapissa

Lisäosien varmistaminen:

- Aseta lisäosat (Kuva 17,1 ja Kuva 18,1) niille tarkoitettuihin pidikkeisiin ja varmista ne vastaavilla kiinnitysvälineillä.
- Jos lisäosalle ei ole pidikettä, säilytä lisäosaa säilytystiloissa, joiden ovet eivät avaudu ajosuuntaan päin (esim. vaatekaappi tai takaosan tavaratila).

Ovet ja luukut Ovia ovat esimerkiksi sisäovet ja väliseinät. Huonekalujen luukut katso luku 6.4.



Kuva 19 Suihkuseinä

Ovien varmistaminen: ■ Varmista ovet ja väliseinät (Kuva 19,1) vastaavilla lukituksilla tai kiinnitysvälineillä.

3.10 Lumiketjut (erikoisvarustus)



- ▷ Asenna lumiketjut vain, jos renkaan ja ajoneuvon korin välinen etäisyys on vähintään 50 mm.
- ▷ Renkasiin, pyörien ripustukseen ja ohjaukseen kohdistuu lumiketjuja käytettäessä lisärasitus. Aja lumiketjuja käyttäessäsi hitaasti (korkeintaan 50 km/h) ja ainoastaan teillä, jotka ovat kokonaan lumen peitossa. Ajoneuvo voi muuten vahingoittua.
- ▷ Huomioi lumiketjujen valmistajan asennusohjeet.
- ▷ Älä asenna lumiketjuja alumiinivanteille.

Käytä ainoastaan sopivia lumiketjuja:

Renkaiden koko	Lumiketjujen koko
215/70 R 15 C	230
225/27 R 16 C	245

Lumiketjujen käytössä pätevät kussakin maassa voimassaolevat määräykset.

- Kiinnitä lumiketjut aina vetäviin pyöriin.
- Tarkista lumiketjujen kiristys muutaman metrin ajon jälkeen.

3.11 Liikenneturvallisuus



- Tarkasta säännöllisesti ennen ajon alkua tai 2 viikon välein rengaspaine. Väärä rengaspaine aiheuttaa liiallista kulumista ja saattaa johtaa renkaiden vahingoittumiseen ja jopa rengasrikkoihin. Kuljettaja saattaa menettää ajoneuvon hallinnan.

Käy tarkastusluettelo läpi ennen matkan alkua:

Perusajoneuvo

Nro	Tarkastus	Tarkastettu
1	Kaikki ajoneuvopaperit ovat mukana	
2	Renkaat ovat asianmukaisessa kunnossa	
3	Ajoneuvon valot, jarru- ja peruutusvalot toimivat	
4	Moottorin, vaihteiston ja servo-ohjauksen öljyntaso on tarkastettu	
5	Jäähdytysainetta ja nestettä ikkunanlasien pesujärjestelmää varten on täytetty	
6	Jarrut toimivat	
7	Jarrut reagoivat tasaisesti	
8	Ajoneuvo pysyy jarrutettaessa ajolinjalla	

Asunto-osa ulkopuolelta

9	Markiisi on rullattu kokonaan sisään	
10	Katolla ei lunta eikä jäätä (talvella)	
11	Ulkoliitännät on irrotettu ja johdot pakattu	
12	Ulkoiset tuet poistettu	
13	Kiinnitetyt tuet käännetty sisään ja varmistettu	
14	Pyörän alle asetettavat kiilat irrotettu ja laitettu pois	
15	Astinlauta on sijoitettu varmasti tai ajettu sisään	
16	Ulkoluukut ovat kiinni ja lukittu	
17	Sisäänkäyntiovi kiinni	
18	Ajoneuvon kokonaiskorkeus kuormattu kattoteline mukaan luetuna on todettu ja merkitty muistiin. Säilytä korkeustieto kädessä ulottuvilla ohjaamossa	

Asunto-osa sisältä

19	Ikkunat ja kattoluukut suljettu ja salvattu	
20	Televisio on poistettu alustalta ja kiinnitetty asianmukaisesti	
21	Litteäkuvanäyttö varmistettu	
22	Televisioantenni on vedetty sisään (jos kiinnitetty)	
23	Irralliset esineet ja lisäosat on laitettu säilytystiloihin tai kiinnitetty	
24	Avoimet pöytätilat tyhjiä	
25	Etuteltan valaisimen kattokaapissa ei ole kaasusäiliöitä tai muita syttyviä materiaaleja	
26	Astianpesualtaan ja valutusaltaan kannet sijoitettu varmasti	
27	Jääkaapin ovi varmistettu	

Nro	Tarkastus	Tarkas- tettu
28	Jääkaappi kytketty 12 V:n käyttöön	
29	Kaikki laatikot ja luukut suljettu	
30	Kaikki sisäovat suljettu ja kaikki muutettavat väliseinät avattu ja varmistettu	
31	Lasten turvaistuimet on asennettu istuinpaikoille, joissa on kolmipistevyöt	
32	Kuljettajan istuimen ja apuohjaajan istuimen kääntösalaus on loksahdanut kiinni	
33	Ohjaamon pimennyskaihtimet ovat avattu ja kiinnitetty	

Kaasulaitteisto

34	Kaasupullot kaasupullokoktelossa sidottu kiinni niin, etteivät ne pääse liikkumaan	
35	Aseta suojakorkki aina paikalleen, kun kaasupullot eivät ole liitettyinä kaasuletkuihin	
36	Jos Crash-Protection-Unit-laitteistoa ei ole: Kaasupullon pääsulkuventtiili ja kaasun sulkuventtiilit kiinni	

Sähkölaitteisto

37	<p>Tarkasta käynnistysakun ja asunto-osan akun jännite (katso kappale 8). Jos osoitin näyttää liian vähäistä akkujännitettä, ko. akku on ladattava. Noudata kappaleessa 8 annettuja ohjeita</p> <p> ▷ Matkan alkaessa alustan ja asunto-osan akun on oltava täynnä.</p>	
----	--	--

Katsaus kappaleeseen

Tästä kappaleesta löydät ohjeita, jotka koskevat matkailuautolla ajamista.

Ohjeet koskevat yksittäin:

- pysäköintietäisyyden valvontaa
- peruutuskameraa LCD-monitorilla
- ajonopeutta
- jarruja
- turvavöitä
- lasten turvalaitteita
- istuimia ja niskatukia
- istumapaikkamääräyksiä
- ohjaamon taitekaihtimia
- säiliöitä

4.1 Matkailuautolla ajaminen



- ▶ Perusajoneuvo on hyötyajoneuvo (pakettiauto). Aja tämän mukaisesti.
- ▶ Varmista jokaisen matkan alkaessa ja myös lyhyiden pysähdysten jälkeen, että astinlauta on kokonaan sisällä.
- ▶ Ajon aikana sallituille istumapaikoille on asennettu turvavyö. Pidä turvavyö kiinnitettynä aina ajon aikana.
- ▶ Älä koskaan avaa turvavyötä matkanteon yhteydessä.
- ▶ Mukana matkustavien henkilöiden täytyy pysyä heille osoitetuilla paikoilla.
- ▶ Ovien lukitusta ei saa avata.
- ▶ Vältä äkillistä jarruttamista.
- ▶ Muuta määränpäättä vain kun ajoneuvo on pysäytetty, jos käytät navigointilaitetta. Ohjaa sen vuoksi pysäköintipaikalle tai turvalliselle pysäkillle, kun määränpäättä tulee muuttaa.
- ▶ Ajon aikana ei saa soittaa DVD-levyjä navigointilaitteessa.



- ▷ Aja huonoilla teillä hitaasti.
- ▷ Aja erityisen varovaisesti lautoille, ja kun ylität epätasaisuuksia tai peruutat. Isot ajoneuvot saattavat kääntyä verrattain paljon sivuttaissuuntaan kaarteissa tai "jumittua" epäsuotuisissa olosuhteissa. Sitä kautta alusta tai sinne asennetut osat voivat vaurioitua.



- ▷ Jos näitä ohjeita ei oteta huomioon ja sen vuoksi tapahtuu onnettomuus tai vahinkoja, ei valmistaja ota vastuuta.
- ▷ Kappaleessa 2 lueteltuja turvallisuusohjeita täytyy noudattaa.
- ▷ Jos ajoneuvossa on peruutuskamera, kytkeytyy kamera automaattisesti päälle, kun vaihdat peruutusvaihteen.

4.2 Pysäköintietäisyyden valvonta Park Boy V (erikoisvarustus)



- ▶ Muista erityinen varoivaisuus peruuttaessasi. Onnettomuus- ja loukkaantumisvaara.
- ▶ Pysäköintietäisyyden valvonta on vain apuväline, eikä mahdollisesti tunnista kaikkia esteitä. Kuljettajalla on turvallisuusvastuu. Jos laite menee epäkuuntoon tai siihen tulee häiriötä ja aiheutuu vahinkoja, ei ajoneuvon valmistajalle voi esittää vaatimuksia.
- ▶ Kertynyt lika, jää, lumi ja pakokaasu saattavat heikentää pysäköintietäisyyden valvontatoimintoa.
- ▶ Varoitus voidaan antaa ajoissa ainoastaan ajettaessa hitaasti (rullausnopeus).
- ▶ Anturin mittausalan ylä- tai alapuolella olevia esteitä ei mitata (esim. lastausrampit).
- ▶ Laskevia kallistumia tai laskevia ajoväläramppeja (esim. satamalaiturirampit) ei mitata.



- ▷ Tien aiheuttamat heijastukset (muutokset tiepäällysteessä, epätasaisuudet) saattavat johtaa tietyissä olosuhteissa vikailmoituksiin. Tämä ei johdu pysäköintietäisyyden valvonnan vioista.



- 1 STOP-symboli
- 2 Etäisyysnäyttö yksikössä cm (5 cm:n välein)
- 3 Etäisyys esteeseen (graafinen näyttö)
- 4 PAINIKE päälle/pois ajoneuvon takana oleville antureille
- 5 Ei toimintoa

Kuva 20 Näyttöyksikkö Park Boy V

Lyhytkuvaus

Pysäköintietäisyyden valvonta auttaa pysäköimisessä. Etäisyys mahdollisiin esteisiin mitataan ultraääni-kaikuluotain-menetelmällä. Tällöin neljä anturia lähettää ultraäänisignaaleja auton takaa. Etäisyys esteeseen mitataan reflektoidun ultraäänisignaalin ajasta.

Matkustamossa näyttöyksikkö näyttää näytöllä (Kuva 20) etäisyyden esteeseen. Samanaikaan kuuluu varoitusääni.

Anturit ja näyttöyksikkö ovat yhteydessä toisiinsa radiosignaalin kautta.



- ▷ Pysäköintietäisyyden valvonta suorittaa itsetestauksen, kun laitat virran päälle. Jos jokin anturi on viallinen, tämä ilmoitetaan näytöllä anturin sijainnin nopealla vilkkumisella. Pysäköintietäisyyden valvonta toimii edelleen lukuun ottamatta viallista anturia.

Mahdolliset häiriöt radioyhteyssignaalin ilmoitetaan näytöllä symbolisella lähetyssymbolilla. Tällöin etäisyyksiä ei enää voida mitata.

Kun peruutusvaihte on laitettu pois päältä, lähetyssymboli näkyy lyhyesti näytöllä.

Aktivointi peruutusvaihteen mukana:

- Kytke virta päälle ja käynnistä moottori.
- Laita peruutusvaihte päälle. Näytölle syttyy valo ja siihen ilmestyy ajoneuvosymboli. Pysäköintietäisyyden valvonta on mittausvalmis.

Aktivointi painamalla näyttöyksikön painiketta päälle/pois:

- Paina painiketta päälle/pois (Kuva 20,4). Näytölle syttyy valo ja siihen ilmestyy ajoneuvosymboli. Pysäköintietäisyyden valvonta on mittausvalmis.

Kytkeminen pois päältä:

- Paina painiketta päälle/pois (Kuva 20,4). Pysäköintietäisyyden valvonnan voi kytkeä aina pois painikkeella päälle/pois huolimatta valitusta menettelystä.

Etäisyysnäyttö

Ajoneuvon ja esteen välinen etäisyys annetaan kolmella tavalla:

Näyttö (Kuva 20) osoittaa etäisyyden 5 cm:n välein. Näytölle tulee aina pienin yhden anturin mittaama etäisyys.

Sen lisäksi graafisen etäisyysnäytön mustat mittauskenttälohkot ilmaisevat esteen lähentymisen.

Näytettyjen ilmoitusten lisäksi kuuluu varoitusääni (äänisarja), joka muuttuu etäisyyden mukaan. Kun ajoneuvon ja esteen välinen matka pienenee, lyhenee myös äänimerkkien väli, kunnes ääni on jatkuvaa.



- ▷ Lisätietoja löydät laitteen valmistajan erillisestä käyttöohjeesta.

4.3 Peruutuskamera (osittain erikoisvarustus)



- ▷ Mallista riippuen ajoneuvoon on asennettu erityyppisiä järjestelmiä. Peruutuskamera toimii kaikissa järjestelmissä periaatteessa samalla tavalla.



Kuva 21 Peruutuskamera (Pioneer)

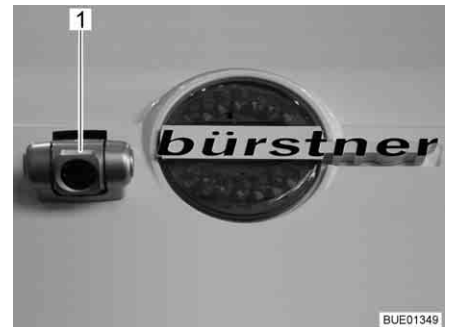

Kuva 22 Peruutuskamera infrapuna-valolla (Waeco)

Varustuksesta riippuen on ajoneuvoon asennettu peruutuskamera (Kuva 21,1 tai Kuva 22,1) LCD-monitorilla (Kuva 23,1 tai Kuva 24).



Kuva 23 Peruutuskameran LCD-monitori (Pioneer)



Kuva 24 Peruutuskameran LCD-monitori (Waeco)

Pimeällä peruutuskameran infrapuna-LEDit valaisevat (Kuva 22,1) näkökentän.

Jos ajoneuvon moottori on käynnissä tai sytytys on kytketty päälle, peruutuskamera ja LCD-monitori kytkeytyvät automaattisesti päälle heti, kun peruutusvaihteella laitetaan päälle.

Jos ajoneuvon moottori on käynnissä tai sytytys on kytketty päälle, peruutuskamera ja LCD-monitori voidaan kytkeä päälle myös manuaalisesti käyttöpainikkeella tai näytön painikkeella.

Järjestelmä voidaan kytkeä pois päältä käyttöpainikkeella tai näytön painikkeella "OFF".



► Lisätietoja löydät valmistajan erillisestä käyttöohjeesta.

4.4 Ajonopeus



- Ajoneuvo on varustettu tehokkaalla moottorilla. Siten vaikeissa liikennetilanteissa on käytettävissä riittävästi resursseja. Suuri teho mahdollistaa suuren loppunopeuden ja vaatii keskimääräistä suurempaa ajotaitoa.
- Ajoneuvossa on suuria pintoja, joihin tuuli vaikuttaa. Äkillisestä sivutuulesta aiheutuu erityinen vaara.
- Epätasapainoinen tai toispuoleinen kuormaus muuttaa ajokäyttäytymistä.
- Ajorataolot saattavat olla tuntemattomilla teillä vaikeat ja liikennetilanteet yllättäviä. Sovita siksi oman turvallisuutesi vuoksi ajonopeus kulloiseenkin liikenteeseen ja ympäristöön sopivaksi.
- Noudata maakohtaisia nopeusrajoituksia.

4.5 Jarruttaminen



- ▶ Anna jarruivat heti valtuutetun ammattikorjaamon korjattaviksi.



- ▷ Vältä lukkojarrutuksia. Lukkojarrutuksessa renkasiin tulee enemmän tai vähemmän selviä "jarrutuskulumia". Tämä vähentää ajomukavuutta. Se voi vahingoittaa renkaita peruuttamastomasti.

Jokaisen ajon alussa

Tarkasta aina ennen ajon alkua koejarrutuksella:

- Toimivatko jarrut?
- Vaikuttavatko jarrut tasaisesti?
- Pysyykö ajoneuvo jarrutettaessa ajolinjalla?

4.6 Turvavyöt

Ajoneuvon asunto-osan niillä paikoilla, joissa laki edellyttää turvavyötä, on turvavyöt. Turvavöiden käyttämisestä määräävät vastaavat kansalliset määräykset.



- ▶ Lukitse turvavyö ennen matkan alkua ja pidä turvavyö lukittuna koko matkan ajan.
- ▶ Älä vahingoita turvavöiden hihnoja tai jätä niitä puristuksiin. Jos niissä näkyy vaurioita, turvavyöt on annettava uusia valtuutetussa korjaamossa.
- ▶ Älä muuta vöiden kiinnitystä, rullausautomaattikkaa tai vöiden lukkoja.
- ▶ Tarkista ajoittain, että turvavöiden ruuvit ovat lujasti kiinni.
- ▶ Käytä yhtä turvavyötä vain **yhdelle** aikuiselle.
- ▶ Älä kiinnitä turvavyöllä esineitä yhdessä henkilöiden kanssa.
- ▶ Turvavyöt eivät riitä alle 150 cm pituisille henkilöille. Käytä tässä tapauksessa lisäksi korokeistuimia. Huomioi tarkastustodistus.
- ▶ Kiinnitä lasten turvalaitteet vain istuinpaikoille, joissa on tehtaalla asennetut kolmipistevyöt.
- ▶ Vaihda(ta) käytetyt turvavyöt onnettomuuden jälkeen.
- ▶ Älä kallista istuimen selkänojaa ajon aikana liian kauas taakse. Turvavyön toimivuutta ei muuten voida taata.

4.6.1 Turvavöiden oikea asettaminen



- ▶ Älä kierrä turvavyötä. Turvavyön on oltava paikallaan sileästi vartaloa vasten.
- ▶ Asettaessasi turvavyötä ota oikea istuma-asento.

Turvavyö on asetettu oikein, kun vartalon ja turvavyön välissä on vielä nyrkin verran tilaa.

4.7 Lasten turvalaitteet



- ▶ Alle 13 vuotiaat lapset, jotka ovat alle 150 cm:n pituisia, tulee varmistaa ajon ajaksi sopivilla, viranomaisten hyväksymillä turvalaitteilla.
- ▶ Kiinnitä lasten turvalaitteet vain istuinpaikoille, joissa on tehtaalla asennetut kolmipistevyöt.
- ▶ Kiinnitä lasten vyöt ennen ajoon lähetemistä ja huolehdi siitä, että lasten vyöt pysyvät ajon aikana kiinni.
- ▶ Apuohjaajan istuimella saa käyttää taakse osoittavaa lasten turvalaitetta ("Reboard-System") ainoastaan silloin, kun apuohjaajan istuimen etu- ja sivuturvatyyny on passivoitu. Noudata erillisiä alustanvalmistajan käyttöohjeita ja ajoneuvossa olevia varoituksia. Kun taakse osoittavaa lasten turvalaitetta ei enää käytetä, aktivoi turvatyyny uudelleen.

Lasten turvalaitteet jaetaan viiteen luokkaan:

Luokka	Lapsen paino	Noin-ikä
0	10 kg asti	9 kuukauteen asti
0+	13 kg asti	18 kuukauteen asti
I	9 kg – 18 kg	9 kuukautta – 4 vuotta
II	15 kg – 25 kg	3 vuotta – 7 ½ vuotta
III	22 kg – 36 kg	6 vuotta – 12 vuotta

4.8 Pilotti-istuimet kuljettajan istuinta ja apuohjaajan istuinta varten



- ▶ Käännä kaikki käännettävät istuimet ajosuuntaan ja lukitse ne paikalleen ennen ajon alkua.
- ▶ Anna istuinten olla ajon aikana salvattuina ajosuuntaan äläkä käännä niitä.



- ▷ Vedä pysäköidyn ajoneuvon käsijarru aina päälle ennen istuinten kääntämistä.



- ▷ Kuljettajan istuin ja apuohjaajan istuin ovat perusajoneuvon osia. Istuinten säätäminen kuvataan perusajoneuvon käyttöohjeessa.

4.9 Istuinlämmitin (erikoisvarustus)



▷ Istuinlämmitin toimii vain, kun sytytysvirta on kytketty päälle.

Varustuksesta riippuen kuljettajan ja apuohjaajan istuin voidaan lämmitellä kaksitehoisella istuinlämmittimellä.



Kuva 25 Istuinlämmittimen kytkin

*Istuinlämmittimen
kytkeminen päälle:*

■ Paina istuinkonsolin vasemman puolen takaosassa olevaa kytkintä (Kuva 25,1).

- Pieni lämmitysteho: Paina kytkintä alas.
- Suuri lämmitysteho: Paina kytkintä ylös.

Istuinlämmittimen toimiessa LED (Kuva 25,2) palaa.

*Istuinlämmittimen
kytkeminen pois päältä:*

■ Kytke kytkin (Kuva 25,1) keskiasentoon. LED sammuu.

4.10 Niskatuet



▷ Niskatukia ei voi säätää kaikissa malleissa.

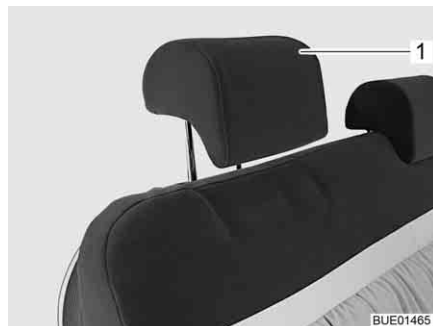

Kuva 26 Istuinpenkin niskatuki

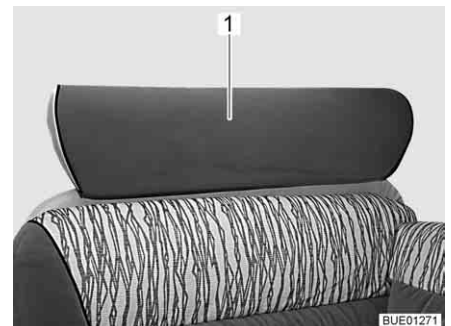

Kuva 27 Istuinpenkin niskatuki (vaihto-
toehto)

Säädä niskatuet (Kuva 26,1) tai niskatuki (Kuva 27,1) ennen ajoon lähtemistä siten, että pään takaosa on tuettu noin korvien korkeudelta. Vedä niskatukia ylös tai paina ne alas käsin.

4.11 Istumapaikkamääräykset



- ▶ Henkilöt saavat ajon aikana oleskella vain hyväksytyillä istumapaikoilla. Istumapaikkojen sallittu määrä selviää ajoneuvopapereista.
- ▶ Ajon aikana pitkittäissovilla istuminen on kiellettyä.
- ▶ Istumapaikoilla on turvavöiden käyttövelvollisuus.



Kuva 28 Symboli istuinpaikka

Istumapaikat, joita voidaan käyttää ajon aikana, on merkitty tarralla (Kuva 28).

4.12 Kuljettamon taitekaihdin

4.12.1 Taitekaihdinverho



- ▶ Ajon aikana tuulilasin, kuljettajan ikkunan ja apuohjaajan ikkunan taitekaihdiverhojen täytyy olla kokonaan poistettu.



Kuva 29 Taitekaihdiverho

Taiteverhon poistaminen:

- Avaa painonapit (Kuva 29,1) ja magneettikiinnitys ja irrota taiteverho ikkunnasta (kuvassa apuohjaajan ikkuna).
- Sijoita taiteverhot asunto-osaan.

4.12.2 Remis-taitekaihdin (erikoisvarustus)



- ▶ Tuulilasin, kuljettajan ikkunan ja apuohjaajan ikkunan taitekaihdivien täytyy olla auki, salvattuina ja varmistettuina.



Kuva 30 Tuulilasin taitekaihdivin

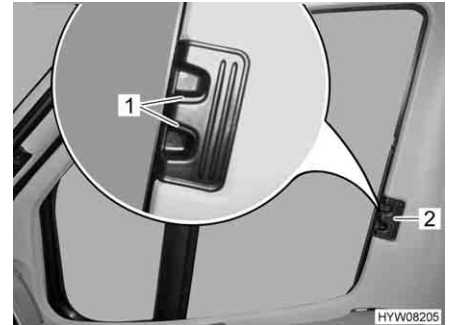

Kuva 31 Kuljettajan/apuohjaajan ikkunan taitekaihdivin

Varmistaminen:

- Työnnä tuulilasin taitekaihdivien molemmat puoliskot kahvasta (Kuva 30,2) rajoittimeen asti ulos. Siirrä samalla kahvaa vaakasuorassa lukitusyvennykseen päin.
- Päästä vapautuskahvat (Kuva 30,1) lukittumaan.
- Työnnä kuljettajan ja apuohjaajan ikkunan taitekaihdivin kahvasta (Kuva 31,2) ulos vastimeen asti.
- Päästä vapautuskahvat (Kuva 31,1) lukittumaan.

4.13 Dieselpolttoaineen tankkaus



- ▶ Tankattaessa, autolautoilla ja autotallissa ei mikään laite (esim. lämmitin tai jääkaappi) saa olla käytössä, jos siinä käytetään avotulta. Räjähdyssvaara!



- ▷ Polttoaineen täyttöaukko on perusajoneuvon osa.
- ▷ Polttoaineen täyttöaukko on merkitty sanalla "Diesel".

Polttoaineen täyttöaukon paikka käy ilmi perusajoneuvon käyttöohjeesta.

Katsaus kappaleeseen

Tästä kappaleesta löydät ohjeita, jotka koskevat ajoneuvon pysäköimistä.

Ohjeet koskevat yksittäin:

- seisontajarrua
- astinlautaa
- ajokiilaa
- pyörän alle asetettavia kiiloja
- tukien käyttöä
- 230 V:n liitäntää
- jääkaapille
- antennin suuntausta
- markiisin ulos- ja sisäänajamista



- ▷ Pysäköi ajoneuvo siten, että se on mahdollisimman vaakasuorassa. Käytä tarvittaessa ajokiiloja. Suihkualtaan vesi ei muutoin pääse virtaamaan pois kunnolla.
- ▷ Varmista ajoneuvo liikkumista vastaan.
- ▷ Eläimet (erityisesti hiiret) voivat aiheuttaa ajoneuvon sisällä huomattavia vahinkoja. Vältä ääksesi tämän, tutki ajoneuvo säännöllisesti sen ollessa seisonnassa vahinkojen ja vastaavien eläinten jälkien varalta.

5.1 Seisontajarru

Pysäköidessäsi ajoneuvon vedä seisontajarru tiukasti päälle.

5.2 Astinlauta

Vie astinlauta kokonaan ulos ajoneuvosta poistumista varten. Huomaa kojelaudan merkkivalo.

Astinlaudan käyttö, katso luku 3.6.

5.3 Ajokiilat



- ▷ Ajokiilat eivät kuulu toimituskokonaisuuteen. Tarvikeliikkeissä on saatavilla erilaisia malleja.

Ajokiilat mahdollistavat korkeuden säädön kaltevilla ja epätasaisilla pinnoilla, jotta ajoneuvo saadaan pysäköityä vaakasuoraan.

5.4 Pyörän alle asetettavat kiilat

Aseta pyörien alle kiilat pysäköidessäsi ajoneuvon ylä- tai alamäkiin.

Jos ajoneuvon teknisesti sallittu kokonaismassa on yli 4 t, ylä- tai alamäkeen pysäköitäessä täytyy käyttää pyörän alle asetettavia kiiloja. Kiilat kuuluvat vakiovarustukseen ajoneuvoissa, joiden kokonaismassa on yli 4 t.

5.5 Tuet

5.5.1 Yleisiä ohjeita



- ▶ Nostotukia ei saa käyttää autonnostimena ajoneuvon alla tehtävissä töissä (esimerkiksi pyörän vaihdossa tai huoltotöissä).
- ▶ Ylös nostetun ajoneuvon alla ei saa olla henkilöitä.



- ▷ Vedä seisontajarru päälle ennen nostotukien esiin ottamista.
- ▷ Älä käytä ajoneuvon asennettuja tukia autonnostimina. Tuet on tarkoitettu vain pysäköidyn ajoneuvon vakauttamiseen taka-akselin joustoa vastaan.
- ▷ Pidä ajoneuvoa pysäköidessäsi huolta siitä, että kaikki tuet kuormittuvat tasaisesti.
- ▷ Käännä tuet ennen pois ajamista ylös rajoittimiinsa asti, aja ne kokonaan sisään ja varmista ne.



- ▷ Jos maapohja on pehmeä tai joustava, sijoita tukien alle suuri levy välttääksesi niiden uppoamisen maahan.
- ▷ Pysäköi ajoneuvo siten, että se on mahdollisimman vaakasuorassa. Suihkualtaan vesi ei muutoin pääse virtaamaan pois kunnolla.

5.5.2 Nostotuet (SAWIKO) (osittain erikoisvarustus)



- ▷ Tietyissä malleissa kuusiokannassa on nivel, jonka avulla siihen asetettu hylsyavain voidaan kääntää kiertämisen kannalta edulliseen asentoon.

Puhdista ja rasvaa tukijalkojen sisäputket säännöllisesti moitteettoman toiminnan turvaamiseksi.

Aina mallista riippuen nostotukien pituutta voidaan säätää.

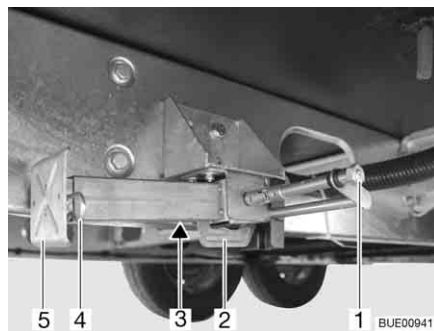

Kuva 32 Nostotuki

Ulos ajaminen:

- Aseta hylsyavain kuusiokantaan (Kuva 32,1) ja käännä, kunnes nostotuki on pystysuorassa alapäin.
- Jos nostotuen pituus on säädettävissä, vedä sokka (Kuva 32,4) ulos tukijalan jatkeesta (Kuva 32,5).
- Vedä tukijalan jatketta ulos haluttuun pituuteen.
- Aseta sokka takaisin tukijalan jatkeeseen.
- Käännä kuusiokantaa, kunnes nostotuki on täysin maan pintaa vasten ja ajoneuvo on vaakasuorassa.

Sisään ajaminen:

- Aseta hylsyavain kuusiokantaan (Kuva 32,1) ja käännä, kunnes nostotuki ei enää kosketa maata.
 - Jos nostotuen pituus on säädettävissä, vedä sokka (Kuva 32,4) ulos tukijalan jatkeesta (Kuva 32,5).
 - Työnnä tukijalan jatke (Kuva 32,5) kokonaan sisään ja sokka (Kuva 32,4) sille varattuun reikään tukijalan jatkeessa.
 - Käännä kuusiokantaa (Kuva 32,1), kunnes nostotuki on kääntynyt kokonaan ylös ja ohjaus (Kuva 32,2) on aivan raiteen päässä (Kuva 32,3).
- ▷ Ota huomioon ennen ajoon lähtemistä: Ovatko kaikki nostotuet ajettu kokonaan sisään, kaikki tukijalkojen jatkeet työnnetty kokonaan sisään ja varmistettu sokalla?



5.5.3 Nostotuet (AL-KO) (osittain erikoisvarustus)

Puhdista ja rasvaa tukijalkojen sisäputket säännöllisesti moitteettoman toiminnan turvaamiseksi.

Aina mallista riippuen nostotukien pituutta voidaan säätää.

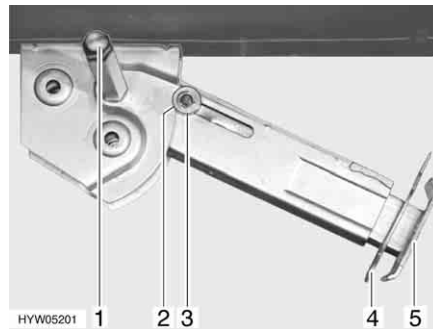

Kuva 33 Nostotuki

Ulos ajaminen:

- Aseta hylsyavain kuusiokantaan (Kuva 33,1) ja käännä, kunnes nostotuki on pystysuorassa alapäin.
- Vedä sokka (Kuva 33,4) ulos tukijalan jatkeesta (Kuva 33,5).
- Vedä tukijalan jatketta ulos haluttuun pituuteen.
- Aseta sokka takaisin tukijalan jatkeeseen.
- Käännä kuusiokantaa, kunnes nostotuki on täysin maan pintaa vasten ja ajoneuvo on vaakasuorassa.

Sisään ajaminen:

- Aseta hylsyavain kuusiokantaan (Kuva 33,1) ja käännä, kunnes nostotuki ei enää kosketa maata.
- Vedä sokka (Kuva 33,4) ulos tukijalan jatkeesta (Kuva 33,5).
- Työnnä tukijalan jatke (Kuva 33,5) kokonaan sisään ja sokka (Kuva 33,4) sille varattuun reikään tukijalan jatkeessa.
- Käännä hylsyavaimella kuusiokantaa (Kuva 33,1), kunnes nostotuki on kääntynyt kokonaan ylös ja ohjauskiekko (Kuva 33,3) on kokonaan lovessa (Kuva 33,2).



- ▷ Ota huomioon ennen ajoon lähtemistä: Ovatko kaikki nostotuet ajettu kokonaan sisään, kaikki tukijalkojen jatkeet työnnetty kokonaan sisään ja varmistettu sokalla?

5.6 Sähköiset nostotuet (AL-KO) (erikoisvarustus)



- ▶ Huomioi aina sähköiset nostotuet ulos ja sisään ajamisen aikana.
- ▶ Ajoneuvossa ei saa oleskella nostotukien ulos tai sisään ajamisen aikana. Loukkaantumisriski odottamattoman heilahdusliikkeen vuoksi.



- ▷ Älä koskaan aja nostotukia niin pitkälle ulos, etteivät ajoneuvon renkaat enää kosketa maata. Asunto-osa ja runko saattavat muutoin vaurioitua eivätkä jarrut toimi.
- ▷ Nostotuet ovat ainoastaan tukemista varten eikä niitä ole tarkoitettu ajoneuvon suuntaamiseen.
- ▷ Nostotuet tarvitsevat aina niin paljon maavaraa, että ne voivat kääntyä pystysuoraan.
- ▷ Jos ajoneuvossa on ilmajousitus, noudata ulos- ja sisäänajamista koskevia ohjeita. Muuten nostotukien moottori voi ylikuormittua.



- ▷ Sähköisiä nostotukia voidaan käyttää vain, kun virta on pois päältä.
- ▷ Jos kaukosäädintä ei käytetä 2 minuuttiin ohjauksen aktivoiminnan jälkeen, ohjaus kytketty automaattisesti pois päältä.
- ▷ Painettaessa kaukosäätimen jotakin näppäintä merkkivalo vilkkuu.
- ▷ Jos sytytys kytketään päälle ja nostotuet ovat ulos ajettuina, kuuluu sykkivä varoitusääni. Varoitusääni sammuu kun sytytys kytketään pois päältä.



Kuva 34 Sähköisten nostotukien kaukosäädin

Näppäintoiminnot

- Esivalinta: Vasen nostotuki (Kuva 34,4)
- Esivalinta: Oikea nostotuki (Kuva 34,2)
- Aja nostotuki sisään (Kuva 34,1)
- Aja nostotuki ulos (Kuva 34,3)
- Valvonta-LED (Kuva 34,5)

Valvonta-LED vilkkuu jokaisen painikkeen painalluksen yhteydessä (Kuva 34,5).



Kuva 35 Kauko-ohjauksen aktivointi-painike

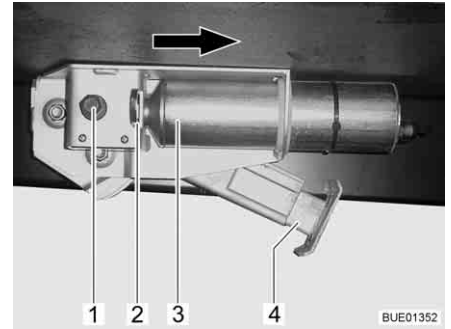

Kuva 36 Sähköinen nostotuki ajoneuvossa



- ▷ Älä aja nostotukia ulos pääterajoittimeen asti ilman, että ne koskettavat maata.

Ulos ajaminen:

- Jos ajoneuvossa on ilmajousitus: Laske ilmajousitus (katso valmistajan käyttöohjeet) ja aja nostotuet vasta sitten ulos.
- Paina kojelaudassa olevaa painiketta (Kuva 35,1) n. 2 sekunnin ajan, kunnes kuulet lyhyen merkkiäänen. Nostotukiohjaus on nyt aktivoitu.
- Paina esivalintapainiketta nostotukien puolia varten (Kuva 34,2 tai 4) n. 1 sekunnin ajan.
- Paina 2 sekunnin sisällä painiketta "aja nostotuki ulos" (Kuva 34,3), ja pidä painiketta pohjassa niin kauan, että tukijalka (Kuva 36,4) on maassa.
- Paina esivalintapainiketta nostotuen toista puolta varten ja toista edellä kuvattu menettely.

Sisään ajaminen:

- Jos ajoneuvossa on ilmajousitus: Muodosta paine ilmajousiin (katso valmistajan käyttöohjeet) ja aja nostotuet vasta sitten sisään.
- Paina kojelaudassa olevaa painiketta (Kuva 35,1) n. 2 sekunnin ajan, kunnes kuulet lyhyen merkkiäänen. Nostotukiohjaus on nyt aktivoitu.
- Paina esivalintapainiketta nostotukien puolia varten (Kuva 34,2 tai 4) n. 1 sekunnin ajan.
- Paina 2 sekunnin sisällä painiketta "aja nostotuki sisään" (Kuva 34,1), ja pidä painiketta pohjassa niin kauan, että tukijalka (Kuva 36,4) on kokonaan sisällä. Kun nostotuki on ajettu kokonaan sisään, kuuluu merkkisignaali.
- Paina esivalintapainiketta nostotuen toista puolta varten ja toista edellä kuvattu menettely.

Kaukosäätimen akun vaihto:



- Irrota kotelon taempi puoli.
 - Vaihda akku (CR2032). Huomioi akun oikeat navat ("+" ulospäin).
- ▷ Akku on vaihdettava, jos valvonta-LED alkaa vilkkua tavallista hitaammin tai sammuu.

Hätäkäyttö Jos sähkökäyttö lakkaa toimimasta, jokaista nostotukea voidaan käyttää käsikammella.

Ulos ajaminen/sisään ajaminen:

- Paina varmistinsanka (Kuva 36,2) sisään.
- Työnnä moottori (Kuva 36,3) nuolen suuntaan vasteseeseen asti.
- Aja nostotuet kuusiokannan (Kuva 36,1) avulla ulos tai sisään kuten mekaaniset nostotuet.

Kun häiriö on poistettu: Työnnä moottori nuolen suuntaa vastaan alkuasentoon. Vedä varmistinsanka (Kuva 36,2) ulos kunnes se lukittuu paikalleen.



- ▷ Lisätietoja löydät valmistajan erillisestä käyttöohjeesta.

5.7 230 V:n liitäntä

Ajoneuvon voi liittää 230 V:n syöttöön (katso kappale 8).

5.8 Jääkaappi



- ▶ Kun jääkaappi on asetettu 12 V:n käytölle, se kuluttaa virtaa jatkuvasti. Kytke kaasukäytölle siksi, aina kun ajoneuvon moottori **ei** ole käynnissä ja ajoneuvoa **ei** ole liitetty 230 V:n virransyöttöön.

Jos jääkaapissa on automaattinen energiavalinta, 12 V:n käyttö toimii automaattikäytössä vain, kun ajoneuvon moottori on käynnissä. Kun ajoneuvon moottori ei ole käynnissä, aseta jääkaappi 230 V:n käytölle tai kaasukäytölle.

5.9 Satelliittilaitteisto (erikoisvarustus)



- ▶ Tarkasta ennen jokaista ajoonlähtöä, että antenni on pysäköintiasennossa. Onnettomuusvaara!



- ▷ Ajoneuvon täytyy seistä rauhallisesti satelliitin etsimisen aikana. Älä kävele ympäriinsä ajoneuvossa.
- ▷ Satelliitin vastaanotto on mahdollista vain, jos antenni on asetettu suoraan toivottua satelliittia kohti ja näkymää ei estetä millään esteillä.
- ▷ Lisätietoja löydät laitteen valmistajan erillisestä käyttöohjeesta.

5.9.1 Laitteisto, jossa on automaattinen antennisuuntaus (Alden)

Satelliittilaitteistossa automaattinen suuntausyksikkö. Automaattinen suuntausyksikkö huolehtii antennin täsmällisestä suuntaamisesta.

Litteään kuvaruutuun on yhdistetty digitaalivastaanotin.

Satelliittilaitteistoa käytetään kaukosäätimen avulla.

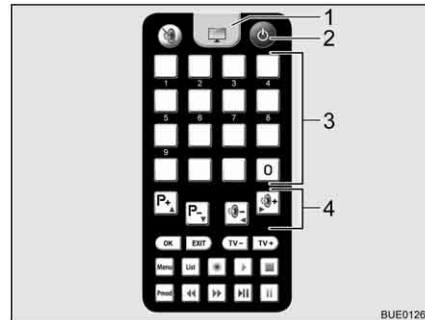

- 1 Televisiopainike
- 2 Painike päälle/pois
- 3 Muistipaikkapainikkeet
- 4 Toimintopainikkeet

Kuva 37 Kaukosäädin

Laitteiston suuntaus:

- Kytke televisio päälle.
- Paina kaukosäätimen painiketta "☺" (Kuva 37,2). Satelliittiantenni suuntaa pysäköintiasentoon ja menee hakutilaan. Kun laitteisto on löytänyt satelliitin, kuulet merkkiäänän.
- Viritä haluttu lähetin muistipaikkannäppäinten (Kuva 37,3) tai toimintonnäppäinten (Kuva 37,4) avulla.

5.9.2 Laitteisto, jossa on puoliautomaattinen antennisuuntaus (Alden)

Satelliittilaitteistossa puoliautomaattinen suuntausyksikkö.

Litteään kuvaruutuun on yhdistetty digitaalivastaanotin.

Satelliittilaitteistoa käytetään kaukosäädinten avulla.

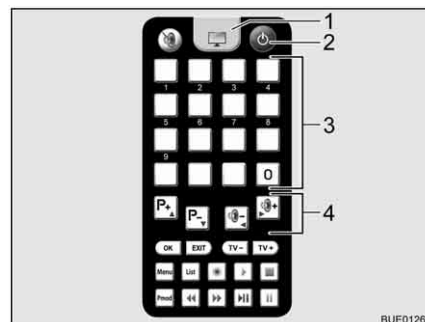

- 1 Televisiopainike
- 2 Painike päälle/pois
- 3 Muistipaikkapainikkeet
- 4 Toimintopainikkeet

Kuva 38 Television kaukosäädin

Satelliittilaitteiston kytkeminen päälle:

- Kytke televisio päälle.
- Paina television kaukosäätimen painiketta "☺" (Kuva 38,2). Laitteisto menee hakutilaan. Jatkuva ääni kuuluu.
- Paina antennin kaukosäätimen painiketta "↑". Satelliittiantenni suuntaa pysäköintiasentoon ja menee viimeksi annettuun asentoon.
- Televisiovastaanottoon siirtyäksesi paina television kaukosäätimen televisio-painiketta (Kuva 38,1). Kuuluu merkkiääni. Kuvaruudulle tulee kuva.

- Antennin suuntaus:*
- Valitse haluttu lähetin television kaukosäätimen muistipaikkapainikkeilla (Kuva 38,3) tai toimintopainikkeilla (Kuva 38,4).
 - Korjaa antennin kallistusta antennin kaukosäätimen painikkeilla "↑" tai "↓" oheisen karttojen mukaisesti.
 - Löysää antennimaston kiinnitystä.
 - Käännä antennia hitaasti. Kun antenni on löytänyt satelliitin, kuulet merkkiäänen.
 - Optimoi vastaanotto kääntämällä ja kallistamalla antennia.
 - Kiristä antennimaston kiinnitys taas kevyesti.

- Antennin laskeminen ajoa varten:*
- Löysää antennimaston kiinnitystä.
 - Käännä antennia, kunnes kiinnityksen ja antennimaston raot vastaavat toisiaan.
 - Paina antennin kaukosäätimen painiketta "↓". Satelliittiantenni menee pysäköintiasentoon.
 - Tarkasta, onko antenni kokonaan laskettu ja osoittaa ajoneuvon taakse.
 - Kiristä antennimaston kiinnitys taas kevyesti.
 - Kytke televisio pois päältä.

5.10 Laitteisto, jossa on automaattinen antennisuuntaus (Oyster)



- ▶ Tarkasta ennen jokaista ajoonlähtöä, että antenni on pysäköintiasennossa. Onnettomuusvaara!



- ▷ Ajoneuvon täytyy seistä rauhallisesti satelliitin etsimisen aikana. Älä kävele ympäriinsä ajoneuvossa.
- ▷ Satelliitin vastaanotto on mahdollista vain, jos antenni on asetettu suoraan toivottua satelliittia kohti ja näkymää ei estetä millään esteillä.
- ▷ Huomioi lisäksi valmistajan käyttöohje.

Satelliittilaitteistossa automaattinen suuntausyksikkö. Automaattinen suuntausyksikkö huolehtii antennin täsmällisestä suuntaamisesta haluttuun satelliittiin päin.

Toimintaa ohjataan valikoiden kautta (TV-kuvaruudulla) kaukosäätimellä.

- Laitteiston suuntaus:*
- Kytke televisio päälle.
 - Kytke vastaanotin verkkokytkimellä päälle. Vastaanotin on käyttövalmis, kun vastaanottimen infrapunavastaanottimessa palaa vihreä LED.
 - Kytke vastaanotin päälle kaukosäätimellä. Satelliittiantenni suuntaa pysäköintiasentoon ja menee hakutilaan.

Kun laitteisto on löytänyt satelliitin, valittu TV-kanava ilmestyy automaattisesti.

Sat-hiiri Mallista riippuen satelliittilaitteisto on varustettu sat-hiirellä. Valittu kanava näkyy sat-hiiren näytössä (Kuva 39,2). Satelliittilaitteiston perustoimintoja voidaan käyttää molemmilla painikkeilla (kanavan vaihto, päälle-/poiskytkentä).

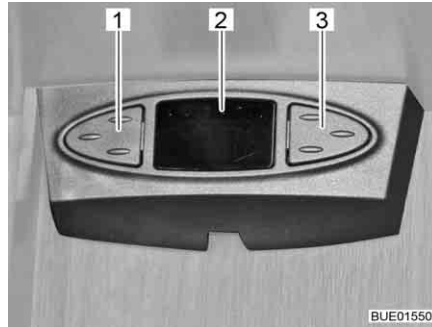

Kuva 39 Sat-hiiri

Sat-hiiren käyttö:

- Edellisen kanavan valinta kanavalistasta: Paina vasemmanpuoleista painiketta (Kuva 39,1).
- Seuraavan kanavan valinta kanavalistasta: Paina oikeanpuoleista painiketta (Kuva 39,3).
- Vaihto radion ja TV:n välillä: Paina painikkeita (Kuva 39,1 ja Kuva 39,3) lyhyesti yhtä aikaa.
- Vastaanottimen kytkeminen päälle/pois: Paina painikkeita (Kuva 39,1 ja Kuva 39,3) yhtä aikaa ja pidä niitä painettuina.

5.11 Markiisi (erikoisvarustus)



- ▷ Aja markiisi sisään voimakkaalla tuulella, sateella tai lumisateella.
- ▷ Lyhennä voimakkaalla sateella tukijalkoja niin, että vesi pääsee valumaan pois.
- ▷ Aja markiisi sisään vain, kun kangas on kuiva. Jos markiisi täytyy ajaa sisään, vaikka kangas on märkä: Aja markiisi mahdollisimman pian jälleen ulos, jotta kangas pääsee kuivumaan.
- ▷ Poista lehdet ja karkea lika markiisilta ennen sen sisäänajamista.



- ▷ Käytä markiisia vain aurinkosuojana.
- ▷ Huomioi lisäksi valmistajan käyttöohje.

Markiisin etuja

Markiisin etuja ovat:

- Markiisi varjostaa.
- Markiisin avulla luodaan katettu etutila, mikä tarjoaa lisätilaa.
- Ajoneuvo on asuttavampi.



Kuva 40 Markiisi

Markiisin pystyttäminen:

- Kierrä markiisi (Kuva 40,1) ulos käsikammella.
- Aseta tukijalat (Kuva 40,2) paikalleen, kun markiisi on auki.

Katsaus kappaleeseen

Tästä kappaleesta löydät ohjeita, jotka koskevat ajoneuvossa asumista.

Ohjeet koskevat yksittäin:

- ovien ja luukkujen avaamista ja sulkemista
- valokatkaisijoita
- valo-ohjausta
- kohdevalaisinten säätämistä
- television kohdistamista
- ajoneuvon tuulettamista
- ikkunoiden ja rullaverhojen avaamista ja sulkemista
- taitekaihtimien avaamista ja sulkemista ohjaamossa
- kattoluukkujen sulkemista ja avaamista
- pöytäpintojen muuttamista
- pöytien järjestelyä
- pitkittäissohvan säätöä
- vuoteiden käyttämistä
- ulkosuihkun käyttämistä



6.1 Keskuslukitus (erikoisvarustus)



- ▷ Keskuslukitus lukitsee kuljettajan oven, apuohjaajan oven ja asunto-osan sisäänkäyntioven.
- ▷ Keskuslukitus ei ole toiminnassa, kun akkuvirran katkaisin sähkö- ja elektroniikkayksikössä on pois päältä.
- ▷ Jos mitään ovea ei avata 40 sekunnin sisällä lukituksen avauspainikkeen painamisesta, keskuslukitus lukitsee ovet automaattisesti uudelleen.



Kuva 41 Keskuslukituksen kaukosäädin

- Vapauttaminen:** ■ Paina painiketta  (Kuva 41,1) lyhyesti kerran. Ovien lukot on avattu.
- Lukitseminen:** ■ Paina painiketta  (Kuva 41,2) lyhyesti kerran. Ovien lukot on lukittu.

6.2 Sisäänkäyntiovi



- ▶ Aja ainoastaan ovien ollessa lukittuna.



- ▷ Ovien salpaaminen voi estää ovien avautumisen itsestään esim. onnettomuudessa.
- ▷ Kun ovet lukitaan, kukaan ei pääse tunkeutumaan autoon esim. kun pysähdytään liikennevaloissa. Hätätapauksessa salvatut ovat haittaavat kuitenkin auttajien pääsemistä ajoneuvon sisälle.
- ▷ Lukitse ovet aina poistuessasi ajoneuvon luota.

6.2.1 Sisäänkäyntiovi, ulkoa (Hartal M1)

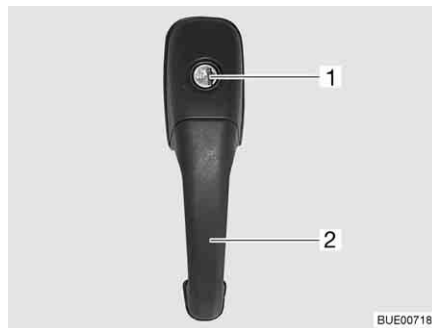

Kuva 42 Sisäänkäyntioven lukko, ulkoa

- Avaaminen:*
- Työnnä avain avaimenreikään (Kuva 42,1) ja käännä, kunnes oven lukko avautuu.
 - Käännä avain takaisin keskiasentoon ja vedä se irti.
 - Vedä ovenkahvasta (Kuva 42,2). Ovi on auki.

- Lukitseminen:*
- Työnnä avain avaimenreikään (Kuva 42,1) ja käännä, kunnes oven lukko lukittuu.
 - Käännä avain takaisin keskiasentoon ja vedä se irti.

6.2.2 Sisäänkäyntiovi, sisältä (Hartal M1)



Kuva 43 Sisäänkäyntioven lukko, sisällä, lukittu

- Avaaminen:*
- Paina vipua (Kuva 43,2).

Lukitseminen: ■ Paina oven salpaa (Kuva 43,1) alaspäin.

6.2.3 Sisäänkäyntiovi, ulkoa (Hartal Premium) (osittain erikoisvarustus)



Kuva 44 Sisäänkäyntioven lukko, ulkoa

Avaaminen: ■ Työnnä avain avaimenreikään (Kuva 44,1) ja käännä, kunnes oven lukko avautuu.
 ■ Käännä avain takaisin keskiasentoon ja vedä se irti.
 ■ Vedä ovenkahvasta (Kuva 44,2). Ovi on auki.

Lukitseminen: ■ Työnnä avain avaimenreikään (Kuva 44,1) ja käännä, kunnes oven lukko lukittuu.
 ■ Käännä avain takaisin keskiasentoon ja vedä se irti.

6.2.4 Sisäänkäyntiovi, sisältä (Hartal Premium) (osittain erikoisvarustus)

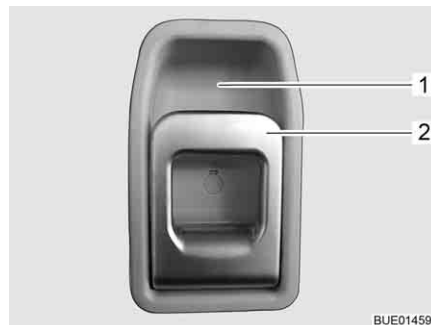

Kuva 45 Sisäänkäyntioven lukko, sisällä

Avaaminen: ■ Vedä kahvasta (Kuva 45,2). Oven lukko avautuu.

Lukitseminen: ■ Paina kahva (Kuva 45,2) ylös vetokahvan suuntaan (Kuva 45,1).

6.2.5 Ikkuna, sisäänkäyntiovi (Hartal Premium) (osittain erikoisvarustus)

Sisäänkäyntioivessa on ikkuna, jossa on taitekaihdin.

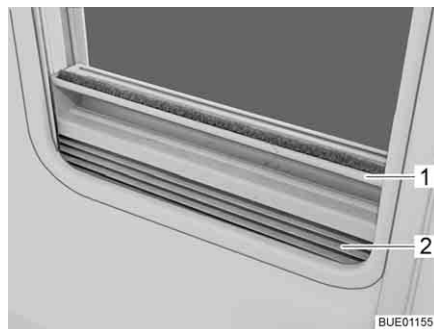

Kuva 46 Taitekaihdin

Sulkeminen:

- Tartu taitekaihtimeen (Kuva 46,2) kahvalistan (Kuva 46,1) keskeltä, vedä alhaalta ylös ja päästä irti halutulla korkeudella. Taitekaihdin jää tälle korkeudelle.

Avaaminen:

- Tartu taitekaihtimeen kahvalistan keskeltä ja vedä alas.

6.2.6 Taitettava hyönteissuoja sisäänkäyntioivella (osittain erikoisvarustus)



▷ Avaa hyönteissuoja kokonaan, ennen kuin suljet sisäänkäyntioiven.



Kuva 47 Hyönteissuoja

Sulkeminen:

- Vedä hyönteissuoja listasta (Kuva 47,1) kokonaan ulos.

Avaaminen:

- Työnnä hyönteissuoja listassa (Kuva 47,1) takaisin perusasentoonsa.

6.3 Ulkoluukut



▷ Sulje ennen ajon alkua kaikki ulkoluukut ja lukitse niiden lukot.
 ▷ Ulkoluukkujen avaamiseksi tai sulkemiseksi avaa tai sulje kaikki lukot, joita ulkoluukkuihin on kiinnitetty.



- ▷ Sulje kaikki ulkoluukut poistuessasi ajoneuvon luota.

Ajoneuvoon asennetut ulkoluukut on varustettu yhtenäisillä lukoilla. Tämän vuoksi kaikki lukot voi avata samalla avaimella.

6.3.1 Luukun lukko vetokahvalla



- ▷ Avataksesi ulkoluukun vedä samanaikaisesti ulkoluukun kaikista lukkokahvoista.

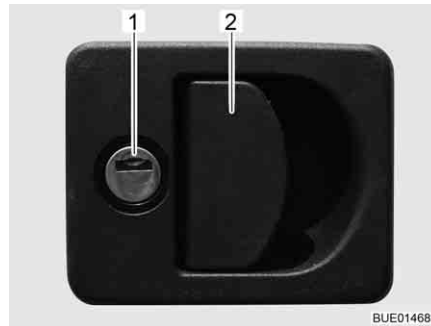

Kuva 48 Luukun lukko vetokahvalla

- Avaaminen:**
- Työnnä avain lukkoon (Kuva 48,1) ja kierrä sitä neljänneskiertos. Luukun lukko on nyt avattu.
 - Ota avain pois.
 - Vedä lukon kahvasta (Kuva 48,2). Ulkoluukku on auki.

- Sulkeminen:**
- Sulje ulkoluukku kokonaan.
 - Työnnä avain lukkoon ja kierrä sitä neljänneskiertos. Luukun lukko on nyt lukittu.
 - Ota avain pois.

6.3.2 Luukun lukko, neliönmuotoinen



- 1 Peitelevy
- 2 Lukkosylinteri

Kuva 49 Luukun lukko, neliönmuotoinen

- Avaaminen:**
- Avaa peitelevy (Kuva 49,1).
 - Työnnä avain avaimenreikään (Kuva 49,2) ja kierrä sitä neljänneskiertos.
 - Ota avain pois.

- Sulkeminen:*
- Sulje ulkoluukku kokonaan.
 - Pistä avain avaimenreikään.
 - Käännä avainta neljänneksen verran.
 - Ota avain pois.

6.3.3 Luukun lukko ja painike

Huoltoluukussa on luukun koosta riippuen yksi tai kaksi lukittavissa olevaa painolukkoa.



Kuva 50 Huoltoluukun painolukko

- Avaaminen:*
- Työnnä avain lukittavan painolukon avaimenreikään (Kuva 50,1) ja kierrä sitä neljänneskiertos. Painolukko on avattu.
 - Ota avain pois.
 - Mahd. avaa myös toinen lukittava painolukko.
 - Paina molempien painolukkojen painikkeita samanaikaisesti peukaloilla ja avaa huoltoluukku.

- Sulkeminen:*
- Sulje huoltoluukku ja paina se kiinni. Painolukot ovat nyt lokshtaneet kiinni, mutta ei niitä ei ole lukittu.
 - Työnnä avain lukittavan painolukon avaimenreikään (Kuva 50,1) ja kierrä sitä neljänneskiertos. Painolukko on lukittu.
 - Ota avain pois.
 - Mahd. lukitse myös toinen lukittava painolukko.

6.3.4 230 V:n liitännän luukku, neliönmuotoinen

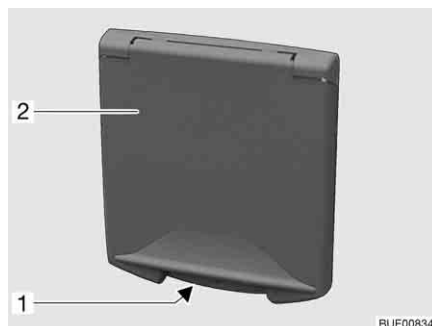

- 1 Kahvasyvennys
- 2 Ulkoluukku

Kuva 51 230 V:n liitännän luukku

- Avaaminen:*
- Tartu kahvasyvennykseen (Kuva 51,1) ulkoluukussa (Kuva 51,2) ja käännä ulkoluukku ylös.

- Sulkeminen:*
- Käännä ulkoluukku alas ja paina se kiinni.

6.3.5 Juomavesisäiliön täyttöaukon korkki

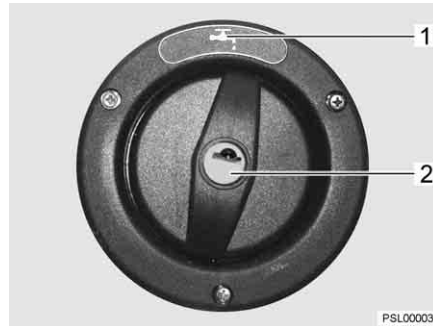

Kuva 52 Juomavesisäiliön täyttöaukon korkki



- ▷ Juomavesisäiliön täyttöaukko on merkitty symbolilla "☑" (Kuva 52,1).

- Avaaminen:*
- Työnnä avain avaimenreikään (Kuva 52,2) ja kierrä sitä vastapäivään.
 - Ota korkki pois.

- Sulkeminen:*
- Aseta korkki juomavesisäiliön täyttöaukkoon.
 - Kierrä avainta myötäpäivään.
 - Ota avain pois.

6.4 Huonekalujen luukut ja sisäovet



- ▷ Sulje ja lukitse kaikki huonekalujen luukut ja sisäovet ennen ajoon lähtemistä.
- ▷ Tässä luvussa kuvatut huonekalujen luukut ovat esimerkkejä. Mallista riippuen huonekalujen luukkujen lukot ja kahvat voivat poiketa tässä esitetyistä.

6.4.1 Huonekalujen luukut, joissa on painike



Kuva 53 Huonekalun luukku, jossa on painike

- Avaaminen:*
- Paina lukon sisäosaa. Painike hyppää ulos (Kuva 53).
 - Tartu painikkeeseen ja avaa huonekalun luukku.

- Sulkeminen:*
- Paina huonekalun luukku kiinni.
 - Paina painike sisään niin pitkälle, että se lukittuu paikoilleen. Huonekalun luukku on oikein kiinni, kun se on lukittunut paikoilleen.

6.4.2 Vapautuskahvalliset huonekalun luukut

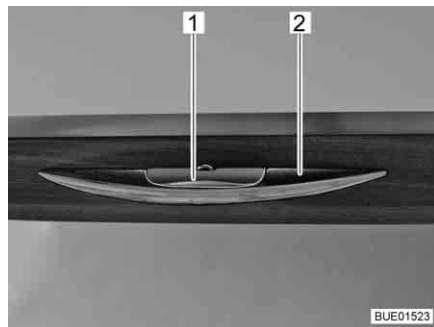

Kuva 54 Vapautuskahvallinen huonekalun luukku

- Avaaminen:*
- Paina vapautuskahvaa (Kuva 54,1) ja pidä se painettuna.
 - Vedä kahvasta (Kuva 54,2) kunnes huonekalun luukku on auki.
- Sulkeminen:*
- Paina huonekalun luukkua alaspäin, kunnes luukunavaaja sulkeutuu tuntuvasti ja kuulet lukituksen lukittuvan.

6.4.3 Ohjaamon erotus (vain Argos 747-2)



- ▷ Aja ainoastaan ohjaamon erotuksen ollessa varmistettuna.

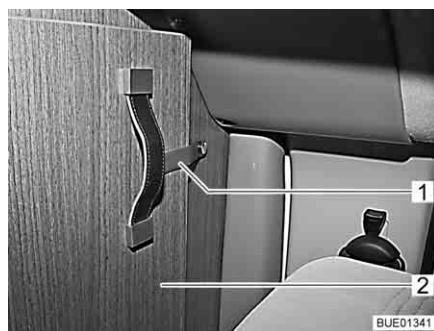

Kuva 55 Varmistushihna

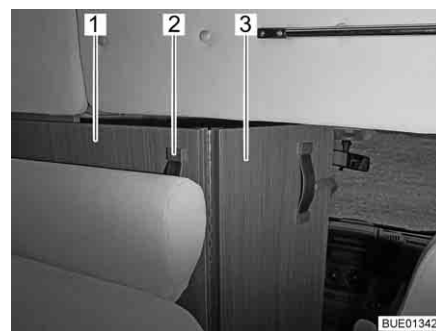

Kuva 56 Ohjaamon erotus

- Sulkeminen:*
- Irrota varmistushihna (Kuva 55,1) ohjaamon erotuksen käännettävästä osasta (Kuva 55,2).
 - Ota kiinni ohjaamon erotuksen (Kuva 56,1) tartuntahihnasta (Kuva 56,2) ja vedä sitä niin pitkälle sisäänpäin, kunnes ohjaamon erotuksen reuna on suunnilleen istuinpenkin selkänojan korkeudella (Kuva 56).
 - Käännä ohjaamon erotuksen käännettävä osa (Kuva 56,3) auki ohjaamon istuinten väliin.

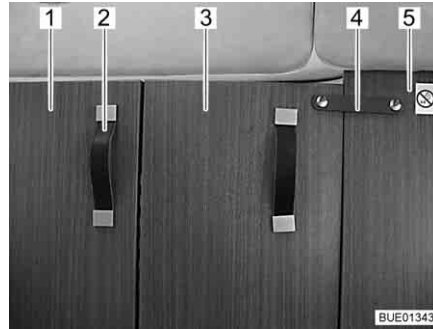

Kuva 57 Ohjaamon erotus, suljettu

- Vedä ohjaamon erotus (Kuva 57,1) tartuntahihnasta (Kuva 57,2) kokonaan sisäänpäin.
- Kiinnitä ohjaamon erotuksen käännettävä osa (Kuva 57,3) varmistushihnalla (Kuva 57,4) kiinteään väliseinään (Kuva 57,5).

Avaaminen:

- Avaa ohjaamon erotus vastakkaisessa järjestyksessä kuin sulkeminen ja varmista se.

6.5 Valokatkaisija

6.5.1 Sisäänkäyntialue



- ▷ Tässä luvussa kuvatut huonekalujen valokatkaisijat ovat esimerkkejä. Mallista riippuen valokatkaisijoiden tyyppi ja järjestys voivat poiketa tässä esitetyistä.

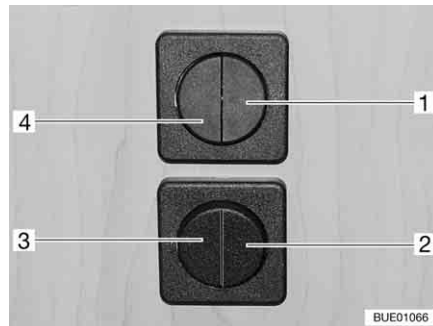

Kuva 58 Valokatkaisija

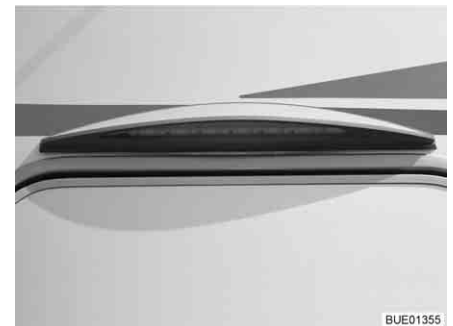

Kuva 59 Etuteltan valaisin

Sisäänkäyntialueella on seuraavien valaisinten valokatkaisijat (Kuva 58,1-4):

- Sisäänkäynnin valaistus
- Etuteltan valaistus (valaisee alaspäin)
- Etuteltan valaistus (valaisee ylöspäin)
- Asunto-osan valaistus

6.5.2 Sisäalue



- ▷ Tässä luvussa kuvatut valaisimet ovat esimerkkejä. Kaikkia ajoneuvossa käytettäviä valaisimia ei esitellä tässä. Esimerkeistä tulisi selvittää valokatkaisijoiden mahdollinen asennuspaikka. Valokatkaisijoiden laji ja ulkonäkö voi poiketa tässä esitetystä muodosta.
- ▷ Varustuksesta riippuen valaisimet voidaan mahdollisesti kytkeä ryhmittäin päälle ja pois erillisistä valokatkaisijoista.

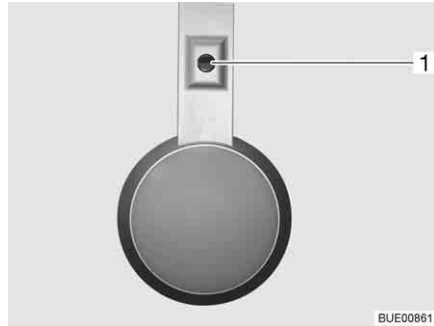

Kuva 60 Valaisin, valokatkaisija suoraan valaisimessa



Kuva 61 Halogeenispottivalaisin, valokatkaisija suoraan valaisimessa



Kuva 62 Kohdevalaisin

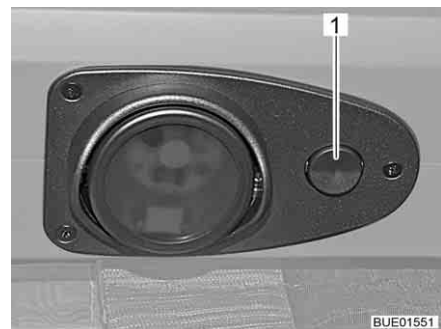

Kuva 63 LED-uppovalaisin

Sisäosan valokatkaisijat ovat suoraan vastaavissa valaisimissa (Kuva 60, 1, Kuva 61, 1, Kuva 62, 1 ja Kuva 63, 1) tai valaisinten lähellä.

6.5.3 Vaatekaapin valaistus



- ▷ Vaatekaapin valaistus voidaan vetää pois ruuvatusista pidikkeestä (Kuva 64, 1) ja käyttää sitä taskulamppuna.
- ▷ Kun vaatekaapin ovi suljetaan, vaatekaapin valaistus kytkeytyy automaattisesti pois päältä.
- ▷ Kirkkausanturi huolehtii siitä, että vaatekaapin valaistus on päällä vain pimeällä. Näin voidaan estää vaatekaapin valaistuksen kytkeytyminen vahingossa päälle päivänvalossa ja tästä johtuva akun ennenaikainen tyhjeneminen.

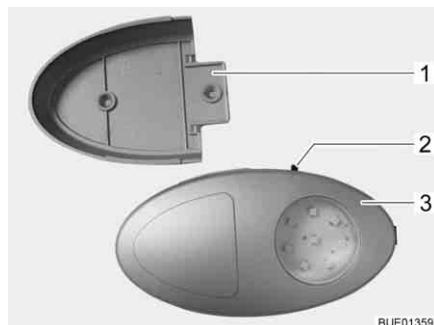

Kuva 64 Vaatekaapin valaistus

Virtakytkin (Kuva 64, 2) on kiinnitetty suoraan vaatekaapin valaistukseen (Kuva 64, 3).

6.6 Kohdevalaisin



- ▶ Hehkulamput ja lampunkannat voivat olla hyvin kuumia.
- ▶ Anna hehkulamppujen ja lampunkantojen jäähtyä ennen kuin kosket niihin.
- ▶ Kun valaisin on päällä tai vielä kuuma, tulee välimatka palaviin esineisiin, esim. kaihtimiin tai verhoihin olla aina vähintään 30 cm. Palovaara!

Versio 1 Kohdevalaisinta voi kääntää ja siirtää.

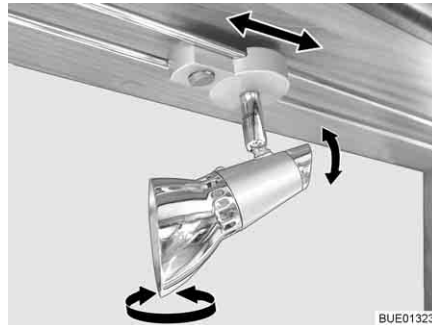

Kuva 65 Kohdevalaisin

Kääntäminen: ■ Tartu koteloon ja käännä.

Kotelo voidaan kääntää eri suuntiin:

- Vasemmalle tai oikealle
- Ylös tai alas

Siirtäminen: ■ Tartu pidikkeeseen.

- Siirrä kohdevalaisinta mielivaltaisesti kiskoja pitkin.

Versio 2 Kohdevalaisinta voi kääntää, siirtää ja sen voi ottaa pois.

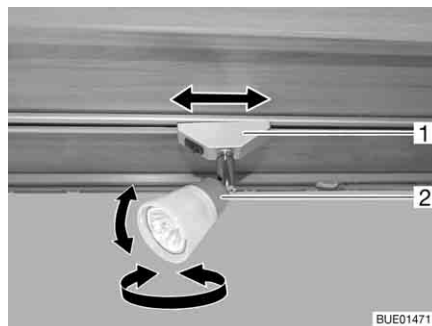

Kuva 66 Kohdevalaisin

Kääntäminen: ■ Tartu koteloon (Kuva 66,2) ja käännä.

Kotelo voidaan kääntää eri suuntiin:

- Vasemmalle tai oikealle
- Ylös tai alas

Siirtäminen: ■ Tartu pidikkeeseen (Kuva 66,1) ja käännä n. 45°.

- Siirrä kohdevalaisinta mielivaltaisesti kiskojärjestelmää pitkin.

- Poistaminen:*
- Tartu pidikkeeseen (Kuva 66,1) ja käännä 90°.
 - Ota kohdevalaisin pois kiskosta.

Kohdevalaisimen voi kiinnittää kiskoihin mihin kohtaan tahansa.

6.7 Valo-ohjaus (vain Argos 747-2)

Tehtävät Mallista riippuen ajoneuvo on varustettu keskeisellä valojärjestelmällä. Tämän valojärjestelmän avulla voidaan yksittäisiä valojärjestelmään kuuluvia valaisimia tai valaisinryhmiä kytkeä ja himmentää.

Tämän lisäksi valojärjestelmään on integroitu kolme tilannetoimintoa. Tilannetoimintojen avulla voidaan kaikkien valaisinryhmien haluttu kirkkaus tallentaa ja kutsua esiin.



- ▷ Valaisimet, jotka eivät kuulu valojärjestelmään (esim. keittiön valaisin, kylpyhuoneen valaisin tai lukuvalo) kytketään päälle ja pois erillisillä valokytkimillä.

Valokatkaisija

Valojärjestelmään integroituja valaisimia ohjataan paneelin painikkeella (Kuva 67) tai kahden kytkimen (Kuva 68 ja Kuva 69) painikkeilla. Kytkinten asennuspaikat ovat eri puolilla ajoneuvoa.

Paneelin painikkeet

Paneelissa on kaikki valo-ohjauksen toiminnot.



Kuva 67 Paneeli

Kytkinten painikkeet

Molemmissa kytkimissä ei ole kaikkia valo-ohjauksen toimintoja.









Kuva 68 Asunto-osan painikkeet



Kuva 69 Asunto-osan tai nukkuma-alueen painikkeet

Symbolit Seuraavassa taulukossa luetelluilla symboleilla on aina sama merkitys.

Symboli	Merkitys
M	Tilannetoiminto
	Päävalaisin asuintilassa
	Epäsuora valaisin asuintilassa
	Päävalaisin nukkumatile
	Epäsuora valaisin nukkumatile
	Yövalaisin
	Kaikki valot pois päältä

Käyttö Jokaisella painikkeella on eri toiminnot:

Painike	Paina lyhyesti	Pidä painettuna
Tilanne	Tallennetun tilanteen kytkeminen päälle/pois päältä	Tilanteen nykyisen säädön tallennus (> 3 sekuntia, kunnes kaikki päälle kytketyt valot vilkkuvat lyhyesti)
Valo	Vastaavan valaisimen kytkeminen päälle/pois päältä	Vastaavan valaisimen himmentäminen (> 1 sekunti)

6.8 Litteän kuvaruudun pidike



- ▶ Aseta litteäkuvanäyttö ja kuvaruudun pidike perusasentoihinsa ja varmista ne ennen ajoon lähtemistä. Jos kuvaruudun pidike on asennettu kaappiin: Sulje TV-kaappi.



- ▷ Ota litteäkuvanäyttö pois ajoneuvosta, jos tiedossa on pakkasta.

6.8.1 Pidike pylväässä

Litteän kuvaruudun pidike on kiinnitetty pylvääseen.

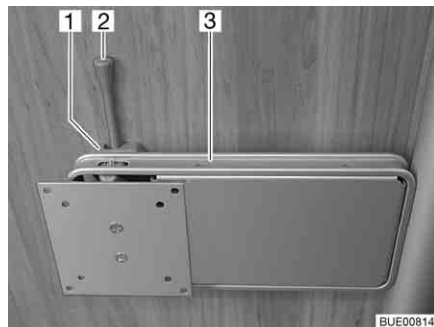

Kuva 70 Pidike pylväässä

- Kohdistaminen:**
- Paina vapautusnappia (Kuva 70,2) sivulle ja käännä pidike (Kuva 70,3) litteäkuvanäytöllä haluamaasi asentoon.
 - Paina litteää kuvaruutua kevyesti ylös ja käännä haluamaasi kohtaan. On mahdollista valita kolme kallistuskulmaa.
- Sijoittaminen:**
- Käännä litteäkuvanäyttöä takaisin, kunnes pidike (Kuva 70,3) lukittuu lukitukseen (Kuva 70,1).

6.8.2 Pidike nivelvarrella

Litteä kuvaruutu on kiinnitetty nivelvarteen.

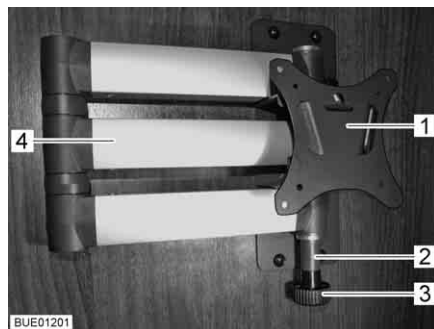

Kuva 71 Pidike nivelvarrella

- Kohdistaminen:**
- Vedä vapautusnappia (Kuva 71,3). Nivelvarsi (Kuva 71,4) vapautetaan.
 - Käännä litteä kuvaruutu haluttuun kohtaan.
 - Tartu litteään kuvaruutuun molemmiin käsin ylä- ja alareunasta ja kallista haluamaasi asentoon.
- Sijoittaminen:**
- Käännä litteäkuvanäyttöä takaisin alkuasentoon, kunnes pidike (Kuva 71,1) lukittuu lukitukseen (Kuva 71,2).

6.8.3 Pidike TV-kaapissa

Litteä kuvaruutu on kiinnitetty TV-kaapin liukuvaan alustaan.

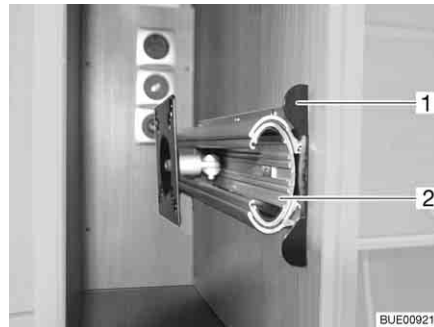

Kuva 72 Pidike TV-kaapissa

Kohdistaminen:

- Työnnä vapautuslista (Kuva 72,1) sisään.
- Vedä liukuva alusta (Kuva 72,2) ulos vastimeen asti.
- Käännä litteä kuvaruutu halut-tuun kohtaan.

Sijoittaminen:

- Käännä litteä kuvaruutu takaisin alkuasentoon.
- Työnnä liukuvaa alustaa (Kuva 72,2) sisään, kunnes vapautuslista (Kuva 72,1) lukittuu paikalleen.

6.9 Tuuletus



- ▶ Ajoneuvon sisällä oleva happi kuluu hengityksestä tai kaasukäyttöisten laitteiden käytöstä johtuen. Sen vuoksi happea tulee koko ajan korvata. Tähän tarkoitukseen ajoneuvossa on pakkotuuletus (esim. kattoluukku pakkotuuletuksella, lautasventtiili tai lattiatuuletin). Älä koskaan peitä tuuletusaukkoja sisältä tai ulkoa, esim. talvisuojalla, tai poista niitä. Pidä pakkotuuletusaukot puhtaana lumesta ja lehdistä. Tukehtumisvaara korkean CO₂-pitoisuuden takia.



- ▷ Tietyissä sääolosuhteissa metalliesineille voi tiivistyä vettä riittävästä tuuleuksesta huolimatta (esim. lattian ja alustan kiinnitysruuveissa).
- ▷ Aukoissa (esim. lautasventtiileissä, kattoluukkujen reunoissa, pistorasioissa, tankkien täyttöaukoissa, luukuissa jne.) voi syntyä lisää kylmäsiltoja.

Tiivistynyt vesi

Huolehdi riittävästä ilmanvaihdosta tuulettamalla usein ja määrätietoisesti. Vain näin veden tiivistyneen veden ja sen seurauksena homeen muodostuminen viileällä säällä voidaan estää. Kylminä vuodenaikoina saavutetaan miellyttävä sisäilmasto tarkasti sovitetulla lämmityksellä, ilmanvaihdolla ja tuuletuksella. Veto vältetään sulkemalla ilmanpoistosuuttimet kojelaudalla ja asettamalla perusajoneuvon ilmanvaihto kiertoilmalle.

Kun ajoneuvo seisoo pidempään paikallaan, tuuleta se silloin tällöin hyvin, erityisesti kesällä, jotta se ei lämpene liikaa. Älä tuuleta tällöin pelkkiä sisätiloja, vaan myös tavaratilat, joihin päästään käsiksi ulkopuolelta. Jos ajoneuvo on pysäköity suljettuun tilaan (esim. autotalliin), tuuleta myös pysäköintitila. Muodostuva tiivistynyt vesi voi johtaa homeen muodostumiseen.

6.10 Ikkunat



- ▷ Ikkunoissa on pimennysrullakaihdin tai taitekaihdin ja hyttysverkkorullakaihdin tai taitettava hyönteissuoja. Pimennysrullakaihdin ja hyttysverkkorullakaihdin napsahdavat lukituksen avaamisen jälkeen vetovoiman vaikutuksesta itsetoimivasti alkuperäiseen asentoonsa. Jotta vetomekanismi ei vaurioituisi, pidä pimennysrullakaihtimesta tai hyttysverkkorullakaihtimesta kiinni ja vie hitaasti alkuperäiseen asentoon. Taitekaihdin ja taitettava hyönteissuoja koostuvat ohuesta kankaasta. Jotta taitekaihdin tai hyönteissuoja ei vaurioituisi, vie taitekaihdin tai hyönteissuoja kahvasta varovasti alkuasentoon.
- ▷ Älä pidä rullaverhoja pitkiä aikoja suljettuina, koska muuten saattaa ilmetä materiaalin väsymistä.
- ▷ Kun pimennysrullakaihdin tai taitekaihdin on kokonaan suljettu, voi pimennysrullakaihtimen tai taitekaihtimen ja ikkunan väli lämmetä liikaa kuumalla auringonpaisteella. Ikkuna voi vahingoittua.
Jos kaihdin on asennettu alempaan kaihdinlaatikkoon, sulje kaihdin voimakkaalla auringonpaisteella vain 2/3:n verran. Näin lämpö pääsee poistumaan ikkunan ja kaihtimen välistä.
Jos kaihdin on asennettu ylempään kahdinlaatikkoon, sulje kaihdin kokonaan ja avaa se säännöllisin välein.
Lisäksi aseta ikkuna "jatkuvan tuuletuksen" asentoon.
- ▷ Sulje ikkunat ennen ajoon lähtemistä.
- ▷ Säätilasta riippuen sulje ikkunat siten, ettei kosteutta pääse sisään.
- ▷ Ikkunoiden avaamiseksi tai sulkemiseksi avaa tai sulje kaikki lukitusvivut, joita ikkunoihin on kiinnitetty.



- ▷ Sulje ikkunat aina poistuessasi ajoneuvon luota.
- ▷ Kaksinkertaisten akryylilasi-ikkunoiden sisäpuolelle voi äärimmäisissä sääoloissa tiivistyä vettä. Ikkunalasi on rakennettu siten, että tiivistynyt vesi voi ulkolämpötilan kohotessa jälleen höyrystyä. Tiivistynyt vesi ei vaurioita kaksinkertaisia akryylilasi-ikkunoita.

6.10.1 Avattavat ikkunat, joissa on kääntöpidikkeet



- ▷ Ole varovainen avattavia ikkunoita avatessasi, jotta ne eivät vääntyile. Sulje ja avaa avattavat ikkunat tasaisesti.
- ▷ Jos lukitusvivussa on varmistusnappi, paina aina lukitusvipua käyttäessäsi varmistusnappia.

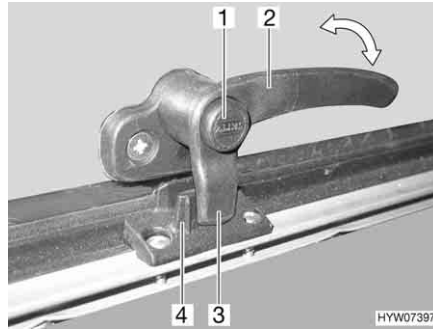

Kuva 73 Lukitusvipu, jossa varmistusnappi asennossa "kiinni"

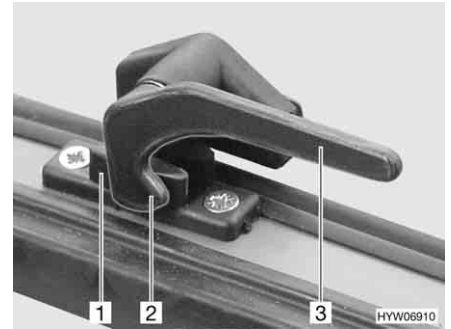

Kuva 74 Lukitusvipu asennossa "kiinni"

- Avaaminen:**
- Paina varmistusnappia (Kuva 73,1) (jos sellainen on) ja pidä se painettuna.
 - Käännä lukitusvipua (Kuva 73,2 tai Kuva 74,3) neljänneskierroksen ikkunan keskustaa kohti.

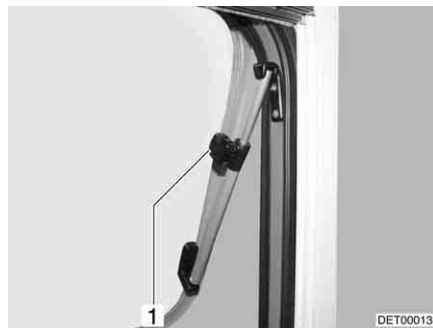

Kuva 75 Avattavat ikkunat, joissa on kääntöpidike

- Avaa ikkuna haluamaasi asentoon ja lukitse se (Kuva 75,1).
- Avattava ikkuna pysyy lukittuna haluttuun asentoon.

- Sulkeminen:**
- Kierrä lukitusosaa (Kuva 75,1), kunnes salpaus vapautuu.
 - Sulje avattava ikkuna.
 - Paina varmistusnappia (Kuva 73,1) (jos sellainen on) ja pidä se painettuna.
 - Käännä lukitusvipua (Kuva 73,2 tai Kuva 74,3) neljänneskierroksen ikkunakehyksiä kohti. Lukitusvivun lukitusnokka (Kuva 73,3 tai Kuva 74,2) on kokonaan ikkunan lukituksen (Kuva 73,4 tai Kuva 74,1) sisäpuolella.

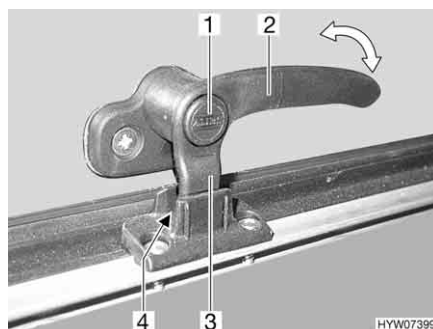

Kuva 76 Lukitusvipu, jossa varmistusnappi asennossa "jatkuva tuuletus"

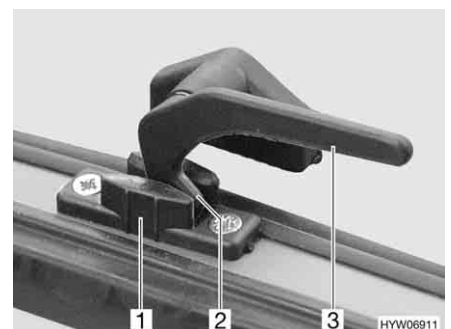

Kuva 77 Lukitusvipu asennossa "jatkuva tuuletus"

Jatkuva tuuletus

Avattava ikkuna voidaan säätää lukitusvivulla kahteen eri asentoon:

- Asennossa "jatkuva tuuletus" (Kuva 76 ja Kuva 77)
- Asennossa "täysin suljettu" (Kuva 73 ja Kuva 74)

Asettaaksesi avattavan ikkunan "jatkuvan tuuletuksen" asentoon:

- Paina varmistusnappia (Kuva 76,1) (jos sellainen on) ja pidä se painettuna.
- Käännä lukitusvipua (Kuva 76,2 tai Kuva 77,3) neljänneskierroksen ikkunan keskustaa kohti.
- Työnnä avattavaa ikkunaa kevyesti ulospäin.
- Käännä lukitusvipu takaisin. Lukitusvivun lukitusnokan (Kuva 76,3 tai Kuva 77,2) tulee mennä ikkunan lukituksen syvennykseen (Kuva 76,4 tai Kuva 77,1).
- Vapauta varmistusnappi (Kuva 76,1) (jos sellainen on).
- Varmista, että varmistusnappi ei ole painettuna vaan se varmistaa lukitusvipua.

Avattava ikkuna ei saa ajon aikana olla asennossa "jatkuva tuuletus".

Sateella roiskevesi voi päästä asunto-osaan, jos avattava ikkuna on asennossa "jatkuva tuuletus". Sulje tämän vuoksi ikkuna sateella kokonaan.

6.10.2 Avattavat ikkunat, joissa on automaattipidikkeet

- ▷ Avaa ikkuna kokonaan vapauttaaksesi salpauksen. Jos salpausta ei vapauteta ja ikkuna suljetaan silti, ikkuna saattaa hajota suuren vastapaineen takia.
- ▷ Ole varovainen avattavia ikkunoita avatessasi, jotta ne eivät vääntyile. Sulje ja avaa avattavat ikkunat tasaisesti.
- ▷ Jos lukitusvivussa on varmistusnappi, paina aina lukitusvipua käyttäessäsi varmistusnappia.

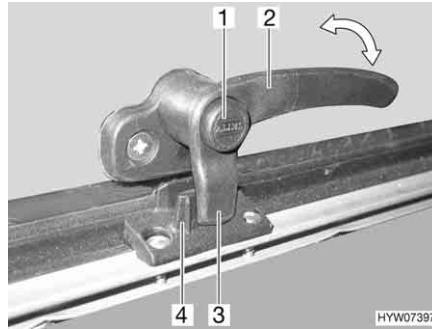

Kuva 78 Lukitusvipu, jossa varmistusnappi asennossa "kiinni"

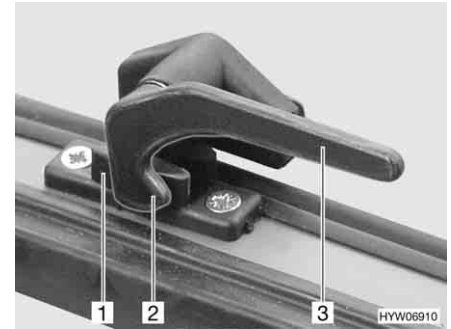

Kuva 79 Lukitusvipu asennossa "kiinni"

- Avaaminen:**
- Paina varmistusnappia (Kuva 78,1) (jos sellainen on) ja pidä se painettuna.
 - Käännä lukitusvipua (Kuva 78,2 tai Kuva 79,3) neljänneskierroksen ikkunan keskustaa kohti.

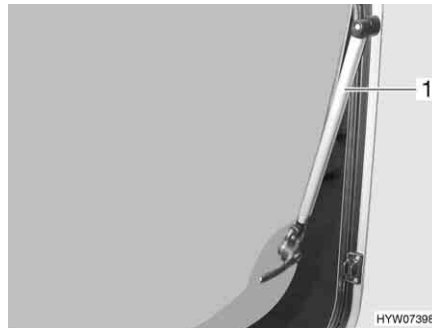

Kuva 80 Avattavat ikkunat, joissa on automaattipidikkeet

- Avaa avattavat ikkunat haluttuun lukituspykälään asti. Automaattipidikkeet (Kuva 80,1) loksahtavat itsestään paikalleen.

Avattava ikkuna pysyy lukittuna haluttuun asentoon.

- Sulkeminen:**
- Avaa avattava ikkuna niin auki, että salpaus vapautuu.
 - Sulje avattava ikkuna.
 - Paina varmistusnappia (Kuva 78,1) (jos sellainen on) ja pidä se painettuna.
 - Käännä lukitusvipua (Kuva 78,2 tai Kuva 79,3) neljänneskierroksen ikkunakehyksiä kohti. Lukitusvivun lukitusnokka (Kuva 78,3 tai Kuva 79,2) on kokonaan ikkunan lukituksen (Kuva 78,4 tai Kuva 79,1) sisäpuolella.

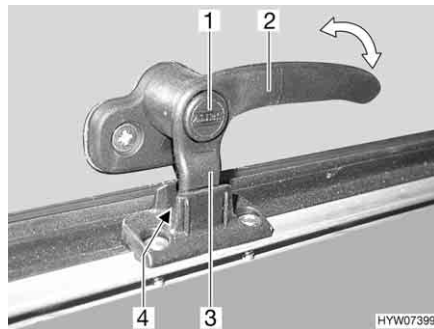

Kuva 81 Lukitusvipu, jossa varmistusnappi asennossa "jatkuva tuuletus"

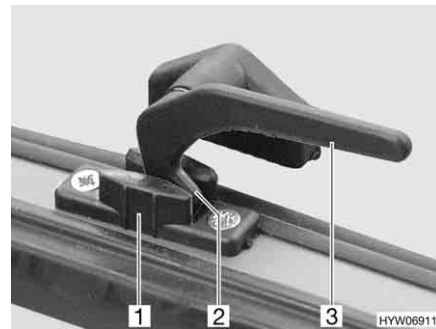

Kuva 82 Lukitusvipu asennossa "jatkuva tuuletus"

Jatkuva tuuletus

Avattava ikkuna voidaan säätää lukitusvivulla kahteen eri asentoon:

- Asennossa "jatkuva tuuletus" (Kuva 81 ja Kuva 82)
- Asennossa "täysin suljettu" (Kuva 78 ja Kuva 79)

Asettaaksesi avattavan ikkunan "jatkuvan tuuletuksen" asentoon:

- Paina varmistusnappia (Kuva 81,1) (jos sellainen on) ja pidä se painettuna.
- Käännä lukitusvipua (Kuva 81,2 tai Kuva 82,3) neljänneskierröksen ikkunan keskustaa kohti.
- Työnnä avattavaa ikkunaa kevyesti ulospäin.
- Käännä lukitusvipu takaisin. Lukitusvivun lukitusnokan (Kuva 81,3 tai Kuva 82,2) tulee mennä ikkunan lukituksen syvennykseen (Kuva 81,4 tai Kuva 82,1).
- Vapauta varmistusnappi (Kuva 81,1) (jos sellainen on).
- Varmista, että varmistusnappi ei ole painettuna vaan se varmistaa lukitusvipua.

Avattava ikkuna ei saa ajon aikana olla asennossa "jatkuva tuuletus".

Sateella roiskevesi voi päästä asunto-osaan, jos avattava ikkuna on asennossa "jatkuva tuuletus". Sulje tämän vuoksi ikkuna sateella kokonaan.

6.10.3 Pimennyskaihdin ja hyttysverkkorullakaihdin



- ▷ Avaa rullaverhot ennen ajoa. Jos rullaverhot on suljettu, voivat tärinät vaihingoittaa jousia.

Ikkunoissa on pimennysrullakaihdin ja hyttysverkkorullakaihdin. Pimennysrullakaihdistä ja hyttysverkkorullakaihdistä voidaan käyttää toisistaan riippumatta.

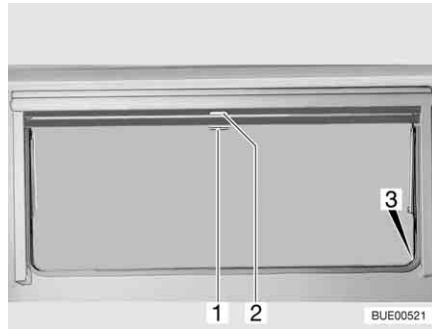

Kuva 83 Avattava ikkuna

Pimennysrullakaihdin

Pimennysrullakaihdin on ylemmässä kaihdinlaatikossa.

Sulkeminen:

- Vedä pimennysrullakaihdistä kahvasta (Kuva 83,2) alaspäin. Jos pimennysrullakaihdin suljetaan kokonaan, ripusta se molemmilta puolilta ikkunan kehyksessä olevaan salpaukseen (Kuva 83,3).

Avaaminen:

- Kun pimennysrullakaihdin on kokonaan kiinni: Paina kahvaa (Kuva 83,2) alaspäin ja vedä kahvaa samalla kevyesti sisään. Irrota pimennysrullakaihdin ikkunankehysessä olevista syvennyksistä.
- Kun pimennysrullakaihdin on väliasennossa: Vedä kahvaa (Kuva 83,2) kevyesti alaspäin, kunnes salpaus on vapautunut.
- Ohjaa pimennysrullakaihdin kahvasta hitaasti takaisin.

Hyttysverkkorullakaihdin

Hyttysverkkorullakaihdin on ylemmässä kaihdinlaatikossa.

Sulkeminen:

- Vedä hyttysverkkorullakaihdistä kahvasta (Kuva 83,1) alas ja lukitse se paikalleen ikkunankehysessä oleviin salpauksiin (Kuva 83,3).

Avaaminen:

- Paina kahvaa (Kuva 83,1) alaspäin ja vedä kahvaa samalla kevyesti sisään. Irrota hyttysverkkorullakaihdistä ikkunankehysessä olevista salpauksista.
- Ohjaa hyttysverkkorullakaihdistä kahvasta hitaasti takaisin.

6.10.4 Taitekaihdin ja hyttysverkkorullakaihdin

Ikkunoissa on taitekaihdin ja hyttysverkkorullakaihdin. Hyttysverkkorullakaih-dinta voidaan siirtää vain yhdessä taitekaihtimen kanssa.

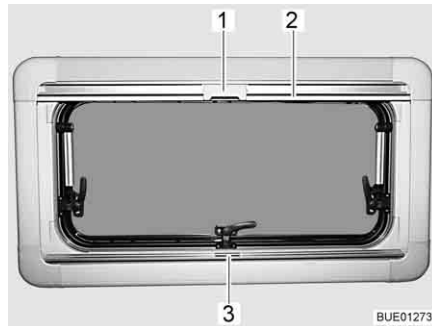

Kuva 84 Avattava ikkuna

Taitekaihdin Taitekaihdin on alemmassa kaihdinlaatikossa.

Sulkeminen: ■ Tartu taitekaihtimeen kahvalistan (Kuva 84,3) keskeltä, vedä alhaalta ylös ja päästä irti halutulla korkeudella. Taitekaihdin jää tälle korkeudelle.

Avaaminen: ■ Tartu taitekaihtimen kahvaan keskeltä ja vedä alas.

Hyttysverkkorullakaihdin Hyttysverkkorullakaihdin on ylemmässä kaihdinlaatikossa.

Sulkeminen: ■ Vedä hyttysverkkorullakaih-dinta kahvalistasta (Kuva 84,2) alas, kunnes se koskettaa taitekaihtimen kahvalistaa (Kuva 84,3).
■ Salpaa hyttysverkkorullakaihtimen (Kuva 84,1) salpa taitekaihtimen kahvalistaan.

Avaaminen: ■ Paina hyttysverkkorullakaihtimen salpaa (Kuva 84,1) ylhäältä taaksepäin.
■ Ohjaa hyttysverkkorullakaih-din kahvalistasta (Kuva 84,2) hitaasti takaisin.

6.10.5 Tuulilasin, kuljettajan ikkunan ja apuohjaajan ikkunan taitekaihtimet

Mallista riippuen ohjaamo voidaan pimentää taiteverhoilla tai Remis-taitekaihtimilla (erikoisvarustus).

Taiteverho Taiteverhot kuuluvat ajoneuvoon.



Kuva 85 Apuohjaajan ikkunan taite-verho



Kuva 86 Taiteverhon kiinnitys

Taiteverhot (Kuva 85,2) kiinnitetään painonapeilla (Kuva 85,1 ja Kuva 86,1).

**Remis-taitekaihdin
(erikoisvarustus)**

Taitekaihtimet kiinnitetään magneettisilla tarroilla ja ne on asennettu kiinteästi kehykseen ajoneuvossa.

Toimi seuraavasti sulkeaksesi tai avataksesi asennetut taitekaihtimet.

Tuulilasi



Kuva 87 Tuulilasin taitekaihdin

Pimennys:

- Paina vapautuskahvoja (Kuva 87,1) yhteen ja pidä ne painettuina.
- Vedä tuulilasin taitekaihdistä kahvasta (Kuva 87,2) ikkunan keskustaa kohti.
- Sulje tuulilasin toinen taitekaihdistä samalla tavalla. Magneettikiinnitin pitää taitekaihtimen molemmat osat keskellä yhdessä.

Taitekaihtimen avaaminen:

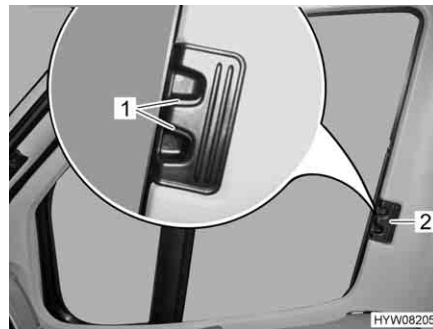
- Paina vapautuskahvoja (Kuva 87,1) yhteen ja pidä ne painettuina.
- Työnnä tuulilasin taitekaihtimen molemmat puoliskot kahvasta (Kuva 87,2) rajoittimeen asti ulos. Nosta samalla kahva lukitussyvennyksen korkeudelle.
- Vapauta vapautuskahvat (Kuva 87,1) ja päästä ne lukittumaan.

**Kuljettajan ikkuna ja
apuohjaajan ikkuna**

Kuva 88 Kuljettajan/apuohjaajan
ikkunan taitekaihdistä

Pimennys:

- Paina vapautuskahvoja (Kuva 88,1) yhteen ja pidä ne painettuina.
- Vedä kuljettajan ja apuohjaajan ikkunan taitekaihtimet kahvasta (Kuva 88,2) ikkunan toiselle puolelle ja lukitse magneettikiinnityksellä.

Taitekaihtimen avaaminen:

- Paina vapautuskahvoja (Kuva 88,1) yhteen ja pidä ne painettuina.
- Työnnä kuljettajan ja apuohjaajan ikkunan taitekaihtimien kahvasta (Kuva 88,2) ulos vastimeen asti.
- Vapauta vapautuskahvat (Kuva 88,1) ja päästä ne lukittumaan.

6.11 Kattoluukut

Mallista riippuen ajoneuvossa on kattoluukkuja, joissa on tai ei ole pakkotuuletus. Jos kattoluukuissa ei ole pakkotuuletusta, pakkotuuletus tapahtuu lautasventtiilin avulla.



- ▶ Kestotuuletuksen tuuletusaukkojen on aina oltava auki. Älä koskaan peitä tuuletusaukkoja, esim. talvisuojalla, tai poista niitä. Pidä pakkotuuletusaukot puhtaana lumesta ja lehdistä.



- ▷ Kattoluukuissa on pimennysrullakaihdin tai taitekaihdin ja hyttysverkkorullakaihdin tai taitettava hyönteissuoja. Pimennysrullakaihdin ja hyttysverkkorullakaihdin napsahtavat lukituksen avaamisen jälkeen vetovoiman vaikutuksesta itsetoimivasti alkuperäiseen asentoonsa. Jotta vetomekanismi ei vaurioituisi, pidä pimennysrullakaihtimesta tai hyttysverkkorullakaihtimesta kiinni ja vie hitaasti alkuperäiseen asentoon. Taitekaihdin ja taitettava hyönteissuoja koostuvat ohuesta kankaasta. Jotta taitekaihdin tai hyönteissuoja ei vaurioituisi, vie taitekaihdin tai hyönteissuoja kahvasta varovasti alkuasentoon.
 - ▷ Älä pidä rullaverhoja pitkiä aikoja suljettuina, koska muuten saattaa ilmetä materiaalin väsymistä.
 - ▷ Kun pimennysrullakaihdin tai taitekaihdin on kokonaan suljettu, voi pimennysrullakaihtimeen tai taitekaihtimeen ja ikkunan väli lämmentä liikaa kuumalla auringonpaisteella. Kattoluukku voi vahingoittua. Sulje sen vuoksi pimennysrullakaihdin tai taitekaihdin auringonpaisteella vain 2/3. Avaa kattoluukku hieman tai aseta tuuletusasentoon.
 - ▷ Säätilasta riippuen sulje kattoluukut siten, ettei kosteutta pääse sisään.
 - ▷ Älä astu kattoluukkujen päälle.
 - ▷ Sulje kattoluukku ennen ajoon lähtemistä.
 - ▷ Tarkista ennen ajon alkua kattoluukkujen lukitus.
- ▷ Sulje kattoluukut aina poistuessasi ajoneuvon luota.



6.11.1 Heki-kattoluukku (mini ja midi) (osittain erikoisvarustus)

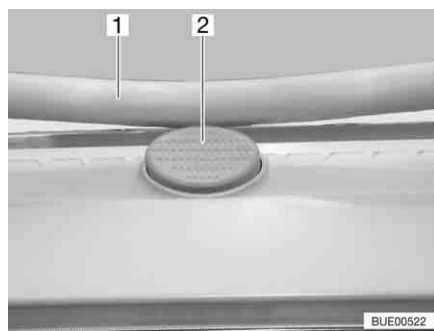

Kuva 89 Varmistusnappi Heki-kattoluukussa

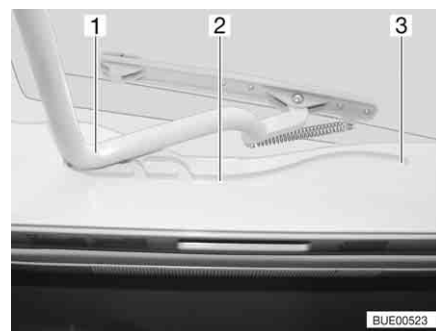

Kuva 90 Heki-kattoluukku, ohjaus

Heki-kattoluukku avataan yhdeltä puolelta.

- Avaaminen:**
- Paina varmistusnappia (Kuva 89,2) ja vedä sanko (Kuva 89,1) molemmin käsin alas.
 - Vedä sanko (Kuva 90,1) ohjauksiin (Kuva 90,2) taaimpaan asentoon (Kuva 90,3).

- Sulkeminen:**
- Työnnä sanko (Kuva 90,1) molemmin käsin ylös kevyesti.
 - Työnnä sanko takaisin ohjauksiin.
 - Työnnä sankaa molemmin käsin ylös, kunnes sanko on varmistusnapin (Kuva 89,2) yläpuolella.

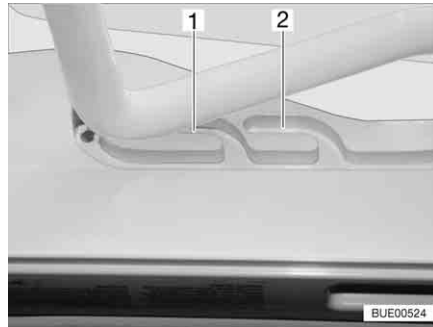

Kuva 91 Heki-kattoluukku tuuletus-asennossa

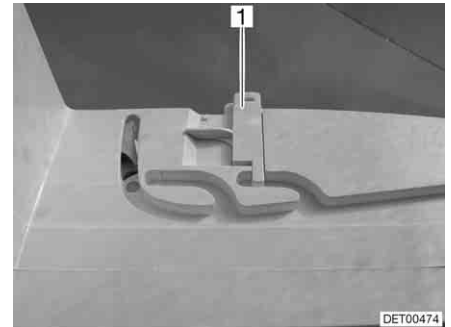

Kuva 92 Tuuletusasennon lukitus

Tuuletusasento

Heki-kattoluukun voi asettaa kahteen tuuletusasentoon: Huonon sään asento (Kuva 91,1) ja keskiasento (Kuva 91,2). Mallista riippuen kattoluukku voidaan lukita keskiasennossa molemmilla kattoluukun kehyksen salvoilla (Kuva 92,1) vasemmalta ja oikealta.

- Paina varmistusnappia (Kuva 89,2) ja vedä sanko (Kuva 89,1) molemmin käsin alas.
- Vedä sanko ohjauksiin (Kuva 90,2) haluamaasi asentoon.
- Paina sankaa kevyesti ylös ja työnnä valitsemaasi ohjaukseen (Kuva 91,1 tai 2) ja mahd. lukitse.

Taitekaihdin Sulkeaksesi ja avataksesi taitekaihtimen:

- Sulkeminen:**
- Vedä taitekaihdin kahvasta ulos ja päästä irti halutussa kohdassa. Taitekaihdin jää tähän asentoon.

- Avaaminen:**
- Ohjaa taitekaihdin kahvasta hitaasti takaisin alkuasentoon.

Hyönteissuoja Sulkeaksesi ja avataksesi hyönteissuojan:

- Sulkeminen:**
- Vedä hyönteissuojaa kahvasta taitekaihtimen vastapäätä olevaan kahvaan ja anna sen loksahduttaa kiinni.

- Avaaminen:**
- Paina hyönteissuojan kahva taakse. Salpaus aukeaa.
 - Ohjaa hyönteissuoja kahvasta hitaasti takaisin.

6.11.2 Kammella nostettava kattoluukku

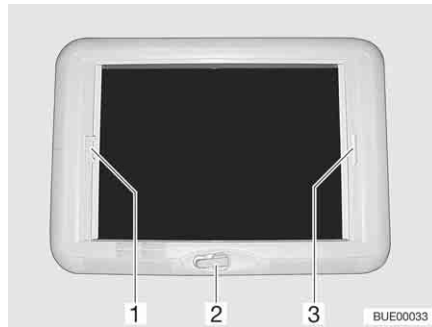

Kuva 93 Kammella nostettava kattoluukku

Kammella nostettava kattoluukku voidaan avata käsikammella.

- Avaaminen:**
- Käännä käsikampea (Kuva 93,2) kunnes tunnet vastuksen (suurin avaamiskulma 70°).
- Sulkeminen:**
- Käännä käsikampea, kunnes kammella nostettava kattoluukku on kiinni. Voit lukita kammella nostettavan kattoluukun kiertämällä kampea vielä 2–3 kierrosta.
 - Tarkasta lukitus. Paina kädellä akryylilasia vasten.

Taitekaihdin Taitekaihtimen voi sulkea mihin asti haluat.

- Sulkeminen:**
- Vedä taitekaihdin kahvasta (Kuva 93,3) ulos ja päästä irti halutussa kohdassa. Taitekaihdin jää tähän asentoon.

- Avaaminen:**
- Ohjaa taitekaihdin kahvasta hitaasti takaisin alkuasentoon.

Hyönteissuoja Hyttyssuojan voi sulkea mihin asti haluat.

- Sulkeminen:**
- Vedä hyttyssuoja kahvasta (Kuva 93,1) ulos ja päästä irti halutussa kohdassa. Hyttyssuoja jää tähän asentoon.

- Avaaminen:**
- Ohjaa hyönteissuoja kahvasta hitaasti takaisin alkuasentoon.

6.11.3 Omni-Vent-kattoluukku puhaltimella (erikoisvarustus)



- ▷ Akun suojaamiseksi puhallin kytkeytyy yhden tunnin jälkeen tasolta 6 takaisin tasolle 1.

Kattoluukku on varustettu hyttysverkkorullakaihtimella, pimennysrullakaihtimella ja säädettävällä puhaltimella ilmausta ja tuuletusta varten.

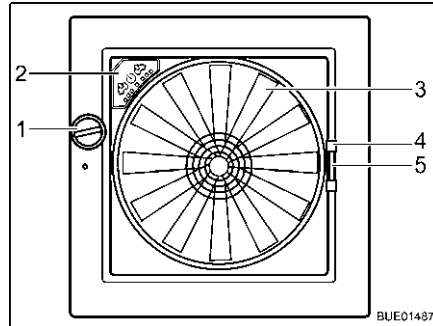

Kuva 94 Omni-Vent-kattoluukku

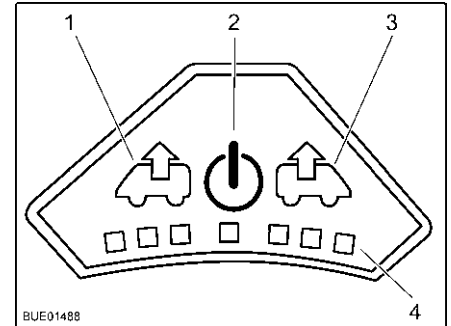

Kuva 95 Puhaltimen käyttökenttä

Avaaminen: ■ Käännä kääntönuppia (Kuva 94,1), kunnes haluttu avauskulma on saavutettu.

Sulkeminen: ■ Käännä kääntönuppia (Kuva 94,1), kunnes kattoluukku on kokonaan suljettu.

Hyönteissuoja Sulkeaksesi ja avataksesi hyönteissuojan:

Sulkeminen: ■ Vedä hyönteissuoja kahvasta (Kuva 94,4) kehyksen vastakkaiselle reunalle.

Avaaminen: ■ Paina hyönteissuojan kahvaa yhteen. Salpaus aukeaa.
■ Ohjaa hyönteissuoja kahvasta hitaasti takaisin.

Kaihdin Kaihtimen avaaminen ja sulkeminen:

Sulkeminen: ■ Paina kaihtimen kahvaa (Kuva 94,5) yhteen.
■ Vedä kaihdin ulos haluttuun asentoon ja päästä irti. Kaihdin jää tähän asentoon.

Avaaminen: ■ Paina kaihtimen kahvaa yhteen.
■ Työnnä kaihdin hitaasti takaisin alkuasentoon.

Puhallin Kun kattoluukku on auki, sisätilaa voi tuulettaa 6-tehoisella puhaltimella (Kuva 94,3). Puhallinta käytetään käyttökentästä (Kuva 94,2).

Kytkeminen päälle: ■ Paina painiketta päälle/pois (Kuva 95,2). Puhallin käy mukavuustilassa (tuuletus alhaisimmalla puhallinnopeudella).

Ilmaus: ■ Puhallinnopeuden suurentaminen: Paina ilmauspainiketta (Kuva 95,1). Puhaltimen nopeus ilmaussuunnassa kasvaa yhden tason. LEDit (Kuva 95,4) näyttävät tehotasot.
■ Puhallinnopeuden pienentäminen: Paina tuuletuspainiketta (Kuva 95,3). Puhaltimen nopeus laskee yhden tason.

Tuuletus: ■ Puhallinnopeuden suurentaminen: Paina tuuletuspainiketta (Kuva 95,3). Puhaltimen nopeus tuuletussuunnassa kasvaa yhden tason. LEDit (Kuva 95,4) näyttävät tehotasot.
■ Puhallinnopeuden pienentäminen: Paina ilmauspainiketta (Kuva 95,1). Puhaltimen nopeus laskee yhden tason.

- Boost-toiminto:*
- Paina tuuletuspainiketta noin 3 sekuntia. Puhallin kytkeytyy suurimmalle tuuletustasolle ja noin 5 minuutin jälkeen automaattisesti takaisin aikaisemmin valitulle tasolle.
 - Paina ilmauspainiketta noin 3 sekuntia. Puhallin kytkeytyy suurimmalle ilmaustasolle ja kytkeytyy noin 5 minuutin jälkeen automaattisesti takaisin aikaisemmin valitulle tasolle.

- Kytkeminen pois päältä:*
- Paina painiketta päälle/pois (Kuva 95,2). Puhallin pysähtyy, LEDit sammuvat.

6.11.4 Kattoluukku Skyroof



- ▷ Kun kattoluukku avataan, se on tehtävä siten, että vääntymisiä ei synny. Sulje ja avaa kattoluukku tasaisesti.

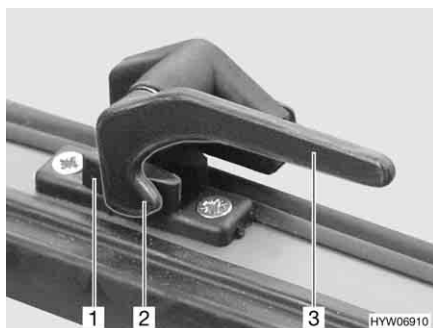

Kuva 96 Lukitusvipu asennossa "kiinni"

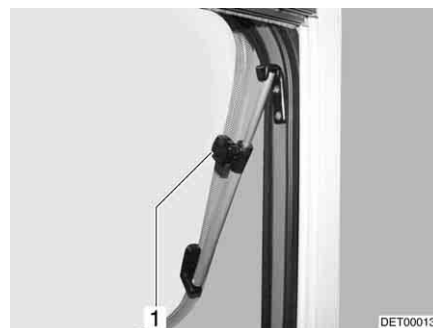

Kuva 97 Kattoluukku, jossa on kääntöpidikkeet, avattu

- Avaaminen:*
- Käännä kaikkia lukitusvipuja (Kuva 96,3) neljänneskiertos luukun keski-kohtaa kohti.
 - Avaa kattoluukku haluamaasi asentoon ja lukitse se pyälletyillä nupilla (Kuva 97,1).

Kattoluukku pysyy lukittuna haluttuun asentoon.

- Sulkeminen:*
- Kierrä lukitusosaa (Kuva 97,1), kunnes salpaus vapautuu.
 - Sulje kattoluukku.
 - Käännä kaikkia lukitusvipuja (Kuva 96,3) neljänneskiertos kehyksen suuntaan. Lukitusnokka (Kuva 96,2) on luukun lukituksen (Kuva 96,1) sisäpuolella.

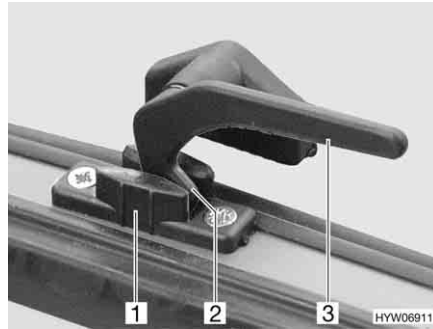

Kuva 98 Lukitusvipu asennossa "jatkuva tuuletus"

Jatkuva tuuletus

Kattoluukku voidaan asettaa lukitusvipujen avulla 2 eri asentoon:

- Asennossa "jatkuva tuuletus" (Kuva 98)
- Asennossa "täysin suljettu" (Kuva 96)

Asettaaksesi kattoluukun "jatkuvan tuuletuksen" asentoon:

- Käännä kaikkia lukitusvipuja (Kuva 98,3) neljänneskiertos luukun keski-kohtaa kohti.
- Työnnä kattoluukku kevyesti ulospäin.
- Käännä kaikki lukitusvivut takaisin. Lukitusnoka (Kuva 98,2) tulee mennä luukun lukituksen syvennykseen (Kuva 98,1).

Kattoluukku ei saa ajon aikana olla asennossa "jatkuva tuuletus".

Sateella roiskevesi voi päästä asunto-osaan, jos kattoluukku on asennossa "jatkuva tuuletus". Sulje tämän vuoksi kattoluukku sateella kokonaan.



Kuva 99 Kattoluukku Skyroof

Taitekaihdin

Taitekaihdin on alhaalta kiinnitetty kehyksiin.

Sulkeminen:

- Tartu taitekaihtimeen reunakepin keskeltä ja vedä varovasti ylöspäin.
- Vapauta taitekaihdin haluamassasi asennossa. Taitekaihdin jää tähän asentoon.

Avaaminen:

- Vie taitekaihdin reunakepistä varovasti alas kehyksessä olevaan rajoittimeen asti.

Hyönteissuoja

Hyönteissuoja on kiinnitetty ylhäältä kehykseen.

Sulkeminen:

- Tartu hyönteissuojaan reunakepin keskeltä ja vedä varovasti alaspäin.
- Säädä hyönteissuojaa portaattomasti liikuttamalla reunakeppiä.

- Avaaminen:*
- Vie hyönteissuoja reunakepistä varovasti ylös kehyksessä olevaan rajoittimeen asti.

6.12 Pöydät

6.12.1 Ripustuspöytä vaihdettavalla pöydänjalalla



Kuva 100 Ripustuspöytä

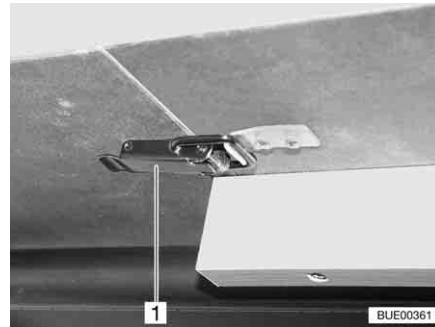

Kuva 101 Kiinnitin

Ripustuspöydän käyttöpintaa voidaan suurentaa asettamalla pöytälevyn jatke paikalleen.

- Suurentaminen:*
- Avaa kiinnittimet (Kuva 101,1).
 - Nosta pöytälevyä (Kuva 100,2) kevyesti edestä ja vedä se vastimeen asti ulos.
 - Laita pöytä sivuun.
 - Aseta pöytälevyn jatke (Kuva 100,1) paikalleen ja varmista se kiinnittimellä (Kuva 101,1).
 - Nosta pöytälevyä kevyesti edestä ja työnnä se takaisin vastimeen asti.
 - Varmista pöytälevy kiinnittimillä.

- Pienentäminen:*
- Avaa kiinnittimet (Kuva 101,1).
 - Nosta pöytälevyä kevyesti edestä ja vedä se ulos.
 - Ota pöytälevyn jatke (Kuva 100,1) pois ja aseta se sivuun.
 - Nosta pöytälevyä kevyesti edestä ja työnnä se takaisin vastimeen asti.
 - Laita pöytä sivuun.
 - Varmista pöytälevy kiinnittimillä.



- ▷ Pöytälevyn alla oleva laajennuskehys on salvattu kiinnityskiskolla. Vapauta lukitus ennen pöytälevyn nostamista.



Kuva 102 Muuntaminen vuoteeksi

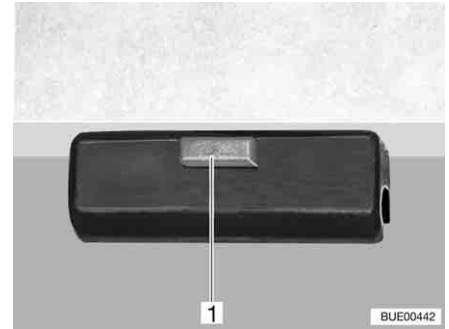

Kuva 103 Lukitus

Muuntaminen vuoteen alustaksi:

- Nosta pöytälevyä (Kuva 102,2) kevyesti edestä ylös.
- Ruuvaa pöydän jalka (Kuva 102,3) pois ja aseta se sivuun.
- Paina salpauksen (Kuva 102,1) vapautusnappia (Kuva 103,1).
- Käännä pöytälevyä n. 45° ylöspäin ja ota se pois.
- Ruuvaa lyhyt pöydänjalka paikalleen.
- Aseta pöytälevy istuinpenkkien pidikkeille (Kuva 102,4).

6.12.2 Ripustuspöytä vaihdettavalla pöydänjalalla (ilman pöytälevyn jatketta)



Kuva 104 Ripustuspöytä vaihdettavalla pöydänjalalla

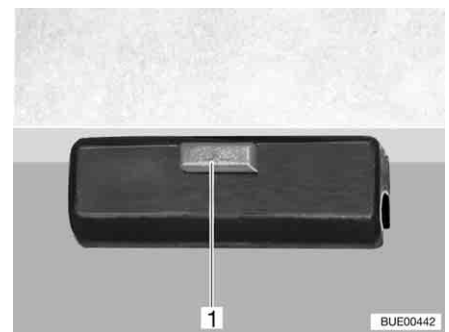

Kuva 105 Lukitus

Ripustuspöytää voidaan käyttää vuoteen alustana.

Muuntaminen vuoteen alustaksi:

- Nosta pöytälevyä (Kuva 104,2) kevyesti edestä ylös.
- Ruuvaa pöydän jalka (Kuva 104,3) pois ja aseta se sivuun.
- Paina salpauksen (Kuva 104,1) vapautusnappia (Kuva 105,1).
- Käännä pöytälevyä n. 45° ylöspäin ja ota se pois.
- Ruuvaa lyhyt pöydänjalka paikalleen.
- Aseta pöytälevy istuinpenkkien pidikkeille (Kuva 104,4).

6.13 Säätö pitkittäissovha



- ▷ Jotta tyynty ei kuluisi liikaa, paina istuintyyntyä hieman sisään molemmilta puolilta, kun niskatukea käännetään alas.

"Reliner[®]"-pitkittäissovhan istuintasoja voidaan säätää ja niskatuki voidaan kääntää istuintason eteen. Kun niskatuki on käännetty pitkittäissovhan eteen, pitkittäissovha toimii mukavana makuutasona tai lisävuoteena.

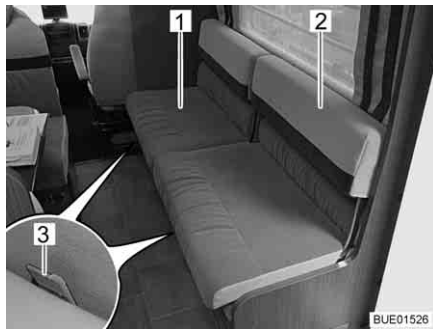

Kuva 106 Istuintason säätö



Kuva 107 Niskatuen säätö

Istuintason säätö:

- Istu istuintasolle (Kuva 106,1).
- Paina kiinnityskielekettä (Kuva 106,3) ylöspäin ja pidä se painettuna.
- Siirrä istuintaso takamuksella eteenpäin haluttuun asentoon. Päästä kiinnityskieleke irti.

Niskatuen säätö:

- Tartu niskatukeen (Kuva 106,2) ja käännä se varovasti alas.
- Paina istuintyyntyä metallisangan kääntöalueella (Kuva 107,1) hieman sisäänpäin.

6.14 Lisäistuin (vain Argos 747-2)

Etuistuinpenkin taitettavan levennyksen avulla voidaan luoda lisäistuintaso tai mukava makuutaso.

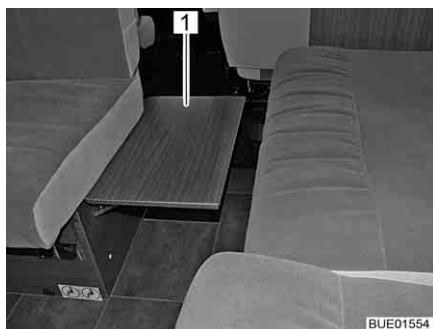

Kuva 108 Taitettava istuinpenkin levennys

Lisäistuimen käyttö:

- Käännä etuistuinpenkin levennys (Kuva 108,1) ylös ja anna sen lukittua paikalleen.
- Aseta mukana toimitettu istuintyyntyä istuinpenkin levennykselle.
- Siirrä Reliner[®]-istuintasoa tarvittaessa niin pitkälle eteenpäin, että tyyntytaso on yhtenäinen.

Lisäistuimen purkaminen:

- Ota istuintyyny pois istuinpenkin levennykseltä ja sijoita se turvalliseen paikkaan.
- Vapauta etuistuinpenkin levennys lukituksesta ja taita se alas.

6.15 Vuoteet



- ▶ Käytä aina olemassa olevia putoamissuojia.
- ▶ Älä koskaan poista tai irrota olemassa olevia putoamissuojia.

6.15.1 Alkovivuode



- ▶ Kuormita alkovivuodetta korkeintaan 200kg:lla.
- ▶ Käytä alkovivuodetta vain, kun turvaverkko on kiristetty.
- ▶ Älä jätä pikkulapsia ylös alkovivuoteeseen koskaan ilman valvontaa.
- ▶ Ole erityisen varovainen alle 6-vuotiaiden lasten kanssa; he voivat helposti pudota alkovivuoteesta.
- ▶ Käytä lapsille sopivia erillisiä lastensänkyjä tai lapsille tarkoitettuja matkasänkyjä.



- ▷ Alkovivuodetta ei saa kuormittaa ilman patjaa. Muoviosta saattavat murtua!

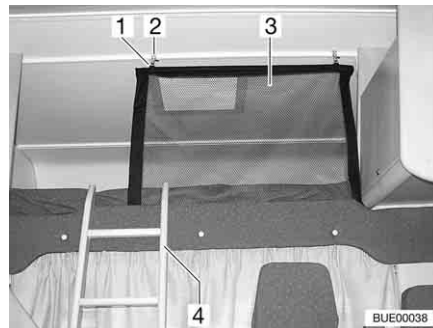

Kuva 109 Alkovivuode

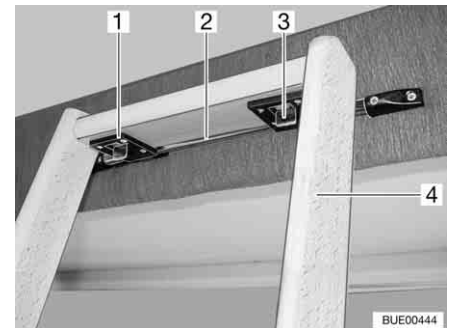

Kuva 110 Tikkaat, lukitus

Tikkaat Nouse alkovivuoteeseen vakiovarusteena mukana olevia tikkaita (Kuva 109,4 ja Kuva 110,4) pitkin.

Ripustus:

- Ripusta tikkaat molemmista koukuista (Kuva 110,1) alkovivuoteen kehyksen tankoon (Kuva 110,2).
- Työnnä molemmat lukitukset (Kuva 110,3) eteen.

Turvaverkko

Vakiovarusteena mukana oleva turvaverkko (Kuva 109,3) on sijoitettu patjan ja sälepohjan väliin. Levitä turvaverkko vasta, kun henkilöt ovat alkovissa.

Levitys:

- Ripusta pidike (Kuva 109,1) katossa oleviin silmukoihin (Kuva 109,2).

Taittomekanismi Mallista riippuen alkovi vuode voidaan kääntää ylös. Tämä helpottaa siirtymistä ohjaamosta asunto-osaan.

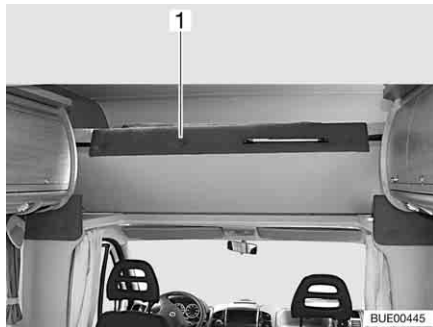

Kuva 111 Alkovi vuode, ylös käännetty

- Ylös kääntäminen:**
- Avaa ohjaamon erotus tarvittaessa.
 - Käännä patja taakse.
 - Käännä alkovi vuode (Kuva 111, 1) edestä ylös. Kaasujouset pitävät alkovi vuoteen yläasennossa.
- Alas kääntäminen:**
- Vedä alkovi vuode alas.
 - Käännä patja eteen.

6.15.2 Kiinteä vuode (kaasujousi)

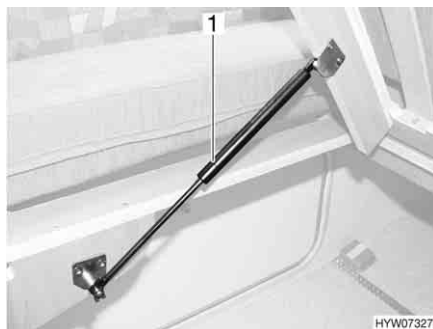

Kuva 112 Kiinteä vuode

Vuoteen alla on säilytystila. Käännä säle pohja ylös säilytystilan täyttämiseksi tai tyhjentämiseksi ajoneuvon sisältä käsin.

- Avaaminen:**
- Nostaa patjaa edestä.
 - Nosta säle pohjaa. Kaasujouset (Kuva 112, 1) pitävät säle pohjan avatussa asennossa.
- Sulkeminen:**
- Paina säle pohja kaasujousien vastusta vastaan alas.

6.15.3 Kerrossänky



- ▶ Käytä ylempää kerrossänkyä vain, kun putoamissuoja on kiinnitetty paikalleen.
- ▶ Kuormita kerrossänkyä korkeintaan 100 kg:lla.
- ▶ Älä sijoita yläsänkyyn alle 6 vuoden ikäisiä pikkulapsia.
- ▶ Älä jätä pikkulapsia kerrossänkyyn koskaan ilman valvontaa.
- ▶ Ole erityisen varovainen alle 6-vuotiaiden lasten kanssa; he voivat helposti pudota kerrossängystä.
- ▶ Käytä lapsille sopivia erillisiä lastensänkyjä tai lapsille tarkoitettuja matkasänkyjä.

Mallista riippuen ajoneuvossa on kerrossänky. Kerrossänky voidaan ottaa käyttöön heti ilman, että kalusteiden paikkaa täytyy muuttaa.

Nouse ylempään vuoteeseen vakiovarusteisiin kuuluvia tikkaita pitkin.

6.16 Istuinryhmien järjestely nukkumista varten

6.16.1 Keskellä oleva istuinryhmä ja lisätyyny (ilman vuoteen levikettä)

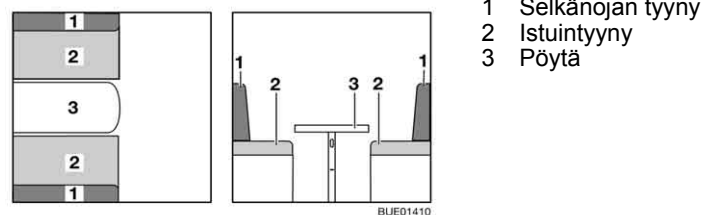

Kuva 113 Ennen järjestelyä

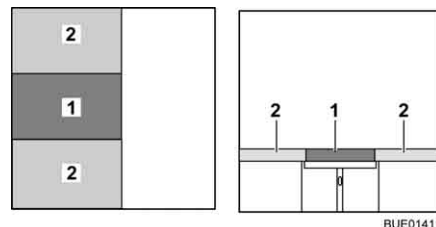

Kuva 114 Järjestelyn jälkeen

- Muunna pöytä (Kuva 113,3) vuoteen alustaksi (katso luku 6.12).
- Ota selkänojan tyynyt (Kuva 113,1) pois ja aseta yksi niistä pöydälle.

6.16.2 Keskellä oleva istuinryhmä ja lisätyyny (vuoteen levikkeellä)

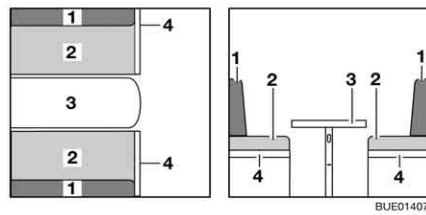

- 1 Selkänojan tyyny
- 2 Istuintyyny
- 3 Pöytä
- 4 Vuodelaatikon jatke
- 5 Lisätyyny (kolmiosainen)

Kuva 115 Ennen järjestelyä

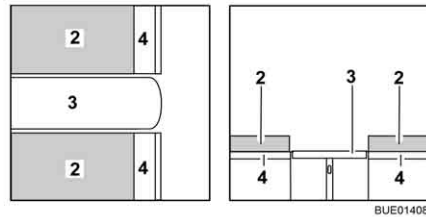

Kuva 116 Järjestelyn aikana

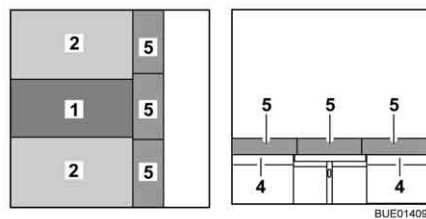

Kuva 117 Järjestelyn jälkeen

- Muunna pöytä (Kuva 115,3) vuoteen alustaksi (katso luku 6.12).
- Taita vuodevaatelaatikon jatke (Kuva 115,4) ulos.
- Ota selkänojan tyyny (Kuva 115,1) pois ja aseta ne pöydälle.
- Aseta kolmiosainen lisätyyny (Kuva 117,5) vuodelaatikon jatkeen (Kuva 117,4) päälle.

6.16.3 Keskellä oleva istuinryhmä ja pitkittäissohva

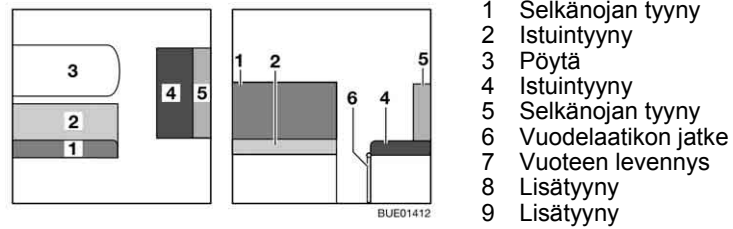

Kuva 118 Ennen järjestelyä

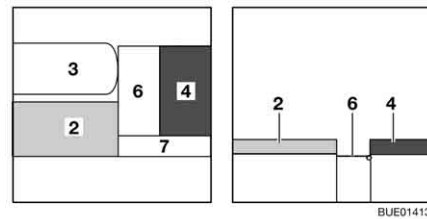

Kuva 119 Järjestelyn aikana

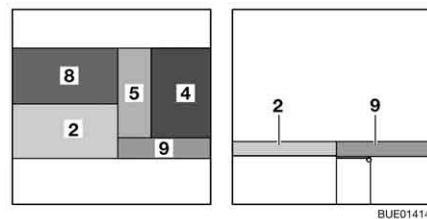

Kuva 120 Järjestelyn jälkeen

- Muunna pöytä (Kuva 118,3) vuoteen alustaksi (katso luku 6.12).
- Taita vuodevaatelaatikon jatke (Kuva 118,6) ulos.
- Ripusta vuoteen levike (Kuva 119,7) vuodelaatikkoon ja vuodelaatikon jatkeeseen.
- Ota selkänojan tyyny (Kuva 118,1) pois ja laita se syrjään.
- Ota selkänojan tyyny (Kuva 118,5) pois ja aseta se vuodelaatikon jatkeen (Kuva 119,6) päälle.
- Aseta lisätyyny (Kuva 120,8) pöydälle.
- Aseta lisätyyny (Kuva 120,9) vuoteen levennykselle (Kuva 119,7).

6.17 Ulkosuihkun suihkuliitäntä (erikoisvarustus)



- ▶ Käytä ulkosuihkua vain, kun etäisyys lähimpään sähkölaitteeseen tai -liitäntään on vähintään 1,20 m. Sähköiskun vaara!



- ▷ Tyhjennä vesilaitteisto pidemmän käytöstä poiston yhteydessä tai pakkasvaaran uhatessa.

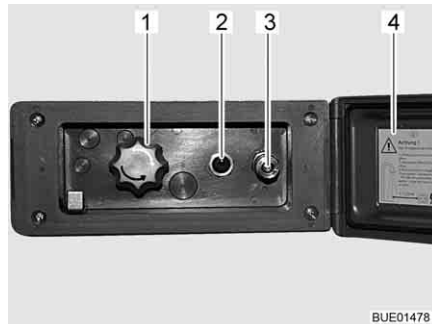

Kuva 121 Suihkuliitäntä ulkona

Ulkosuihkun liittäminen:

- Vapauta kansi (Kuva 121,4) ja avaa se.
- Liitä ulkosuihkun letku pikakiinnittimeen (Kuva 121,3).

Suihkun käyttö:

- Kytke vesipumppu päälle kytkimellä (Kuva 121,2).
- Säädä haluttu veden lämpötila kääntönupilla (Kuva 121,1).
- Kytke vesipumppu pois päältä kytkimellä (Kuva 121,2).

Suihkuliitännän sulkeminen:

- Kytke vesipumppu pois päältä kytkimellä (Kuva 121,2).
- Irrota letku pikakiinnitimestä. Pikakiinnittimessä on takaiskuventtiili, joten vettä ei pääse valumaan enää ulos.
- Sulje kansi (Kuva 121,4) ja lukitse avaimella.

Tyhjennys:

- Liitä ulkosuihkun letku pikakiinnittimeen. Takaiskuventtiili aukeaa ja syöttöjohdot pääsevät tyhjenemään.
- Käännä kääntönuppi (Kuva 121,1) keskiasentoon.
- Tyhjennä vesilaitteisto (katso luku 10.5).

Katsaus kappaleeseen

Tästä kappaleesta löydät ohjeita, jotka koskevat ajoneuvon kaasulaitteistoa. Ohjeet koskevat yksittäin:

- turvallisuutta
- kaasupullojen vaihtamista
- kaasun sulkuventtiilejä
- kaasun ulosottoa
- automaattista vaihdinlaitteistoa

Ajoneuvon kaasukäyttöisten laitteiden käyttö on kuvattu kappaleessa 9.

7.1 Yleistä



- ▶ Ennen ajon alkua, ajoneuvosta poistuttaessa tai kun kaasulaitteita ei käytetä, kaikki kaasun sulkuventtiilit ja kaasupullon pääsulkuventtiili on suljettava.
- ▶ Tankattaessa, autolautoilla ja autotallissa ei mikään laite (esim. lämmitin tai jääkaappi) saa olla käytössä, jos siinä käytetään avotulta. Räjähdysvaara!
- ▶ Jos laitteessa käytetään avotulta, laitetta ei saa ottaa käyttöön sulje- tuissa tiloissa (esim. autotalleissa). Myrkytys- ja tukehtumisvaara!
- ▶ Anna kaasulaitteistoa koskevat korjaukset, huolto ja muutokset vain val- tuutetun ammattikorjaamon tehtäviksi.
- ▶ Anna valtuutetun korjaamon tarkastaa kaasulaitteisto ennen käyttöön- ottoa kansallisten määräysten mukaisesti. Tämä koskee myös rekiste- röimättömiä ajoneuvoja. Jos kaasulaitteistossa ilmenee muutoksia, kaasulaitteisto on välittömästi annettava valtuutetun korjaamon tarkas- tettavaksi.
- ▶ Myös paineenalennusventtiili ja pakokaasun poisto täytyy tarkastaa. Paineenalennusventtiili täytyy vaihtaa viimeistään 10 vuoden kuluttua. Ajoneuvon haltija on vastuussa toimenpiteen toimeksiannosta.
- ▶ Kaasulaitteiston viat (kaasun haju, kaasun suuri kulutus) aiheuttavat räjähdysvaaran! Sulje kaasupullon pääsulkuventtiili välittömästi. Avaa ikkunat ja ovet ja tuuleta kunnolla.
- ▶ Kaasulaitteiston viassa: Älä polta, älä sytytä avointa tulta äläkä käytä sähköisiä kytkimiä (valovirrankytkimiä tms.).
- ▶ Huolehdi riittävästä tuuletuksesta ennen lieden käyttöönottoa. Avaa ikkuna tai kattoluukku.
- ▶ Älä käytä kaasulietettä tai kaasuuunia lämmitykseen.
- ▶ Jos kaasulaitteita on useampia, jokaisella kaasulaitteella on oltava oma sulkuventtiilinsä. Kun yksittäisiä kaasulaitteita ei käytetä, kulloisenkin laitteen sulkuventtiili on suljettava.
- ▶ Liekinvarmistinten on sulkeuduttava minuutin kuluessa kaasuliekin sam- mumisesta. Tällöin kuuluu napsahdus. Tarkasta toiminto silloin tällöin.
- ▶ Asennetut laitteet on tarkoitettu käytettäväksi ainoastaan propaani- tai butaanikaasulla tai näiden sekoituksella. Kaasupaineen säädin sekä kaikki asennetut kaasulaitteet on tarkoitettu käytettäväksi 30 mbar -käyt- töpaineella.
- ▶ Propaanikaasu voi kaasuuntua jopa -42 °C:ssa, butaanikaasu puoles- taan vain enintään 0 °C:ssa. Näiden rajojen tultua ylitytyksi kaasupai- netta ei enää ole. Butaanikaasu ei sovellu talvikäyttöön.



- ▶ Tarkista kaasuletkun tiiviys kaasupullon liitoskohdassa säännöllisesti. Kaasuletkussa ei saa olla halkeamia eikä se saa olla huokoinen. Vaihdata kaasuletku valtuutetussa korjaamossa viimeistään 10 vuoden kuluttua valmistuspäivästä. Kaasulaitteiston käyttäjän täytyy panna vaihtaminen toimeen.
- ▶ Kaasupullokotelo on tarkoituksensa ja rakenteensa vuoksi ulospäin avoin tila. Vakiona asennettua pakkotuuletusta ei saa peittää tai sulkea. Ulosvirtaavaa kaasua ei muuten voi johtaa ulos.
- ▶ Älä käytä kaasupullokoteloa tavaratilana, koska siihen voi tulla kosteutta.
- ▶ Varmista kaasupullokotelo asiattomien pääsylvä. Sulje käynti tätä varten.
- ▶ Kaasupullon pääsulkuventtiiliin luo tulee olla vapaa pääsy.
- ▶ Liitä vain kaasulaitteita (esim. kaasugrilli), jotka on suunniteltu 30 mbar-kaasunpaineelle.
- ▶ Pakoputken on oltava liitetty lämmittimeen ja lämmittimen piippuun tiiviisti ja lujasti. Pakoputkessa ei saa olla vaurioita.
- ▶ Pakokaasujen on päästävä poistumaan ulos ja raittiin ilman on päästävä tulemaan sisään esteettä. Pidä siksi pakokaasun poistoputket ja imuaukot puhtaina ja vapaina (esim. lumesta ja jäädästä). Lumipenkat tai helmat eivät saa olla kiinni ajoneuvossa.

7.2 Kaasupullot



- ▶ Kuljeta kaasupulloja vain kaasupullokotelossa.
- ▶ Aseta kaasupullot kaasupullokoteloon pystyyn.
- ▶ Sido kaasupullot kiinni niin, että ne eivät voi kääntyä tai kaatua.
- ▶ Aseta suojakorkki aina paikalleen, kun kaasupullot eivät ole liitettynä kaasuletkuihin.
- ▶ Sulje kaasupullon pääsulkuventtiili ennen kuin paineenalennusventtiili tai kaasuletku irrotetaan kaasupullosta.
- ▶ Liitä paineenalennusventtiili tai kaasuletku kaasupulloihin ainoastaan käsin. Älä käytä työkaluja.
- ▶ Käytä ainoastaan erityisesti ajoneuvokäyttöön tarkoitettuja paineenalennusventtiilejä, joissa on varmuusventtiilit. Muut paineenalennusventtiilit eivät ole sallittuja, ne eivät vastaa kovia kuormituksia.
- ▶ Käytä alle 5 °C:een lämpötilassa paineenalennusventtiiliin jäänpoistolaitteistoa (Eis-Ex).
- ▶ Käytä ainoastaan 11 kg tai 5 kg kaasupulloja. Campingpulloja, joissa on sisäänrakennettu takaiskuventtiili (siniset pullot korkeintaan 2,5 tai 3 kg:n sisällöllä) saa käyttää poikkeustapauksissa varoventtiilin avulla.
- ▶ Ulkokaasulaitteiden letkujen tulee olla mahdollisimman lyhyitä (enint. 150 cm).
- ▶ Älä koskaan sulje pohjassa kaasupullon alla olevia tuuletusaukkoja.



- ▷ Joissakin malleissa kaasupullokotelo on suoraan sisäänkäyntioven vieressä. Avaa näissä malleissa kaasupullokotelo vain kun sisäänkäyntiovi on kiinni. Vaurioitumisvaara.



- ▷ Kaasukäyttöisten laitteiden kaasunpaine on alennettava 30 mbariin.
- ▷ Liitä suoraan pullon venttiin varoventtiilillä varustettu kiinteä paineenalennusventtiili.
Paineenalennusventtiili alentaa kaasupullon paineen kaasulaitteiden käyttöpaineeseen.
- ▷ Kaasupullojen täyttämistä ja liittämistä varten Euroopassa tarvikemyynti myy vastaavia Euro-täyttösarjoja tai Euro-pullosarjoja.
- ▷ Tiedot kauppiaalta tai huoltoliikkeestä.
- ▷ Tietoja Euroopan kaasuhuollosta on kappaleessa 17.

7.3 Kaasupullon vaihto



- ▶ Älä tupakoi tai sytytä avotulia vaihtaessasi kaasupulloja.
- ▶ Tarkasta kaasupullon vaihdon jälkeen, ettei liitännäkohdista tule ulos kaasua. Suihkuta liitännäkohtaan vuotopaikanetsintäsuihketta. Tätä ainetta saat tarvikeliikkeistä.

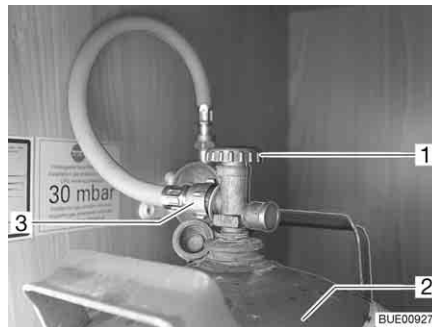

Kuva 122 Kaasupullokotelo

- Avaa kaasupullokotelon ulkoluukku (katso kappale 6).
- Sulje kaasupullon (Kuva 122,2) pääsulkuventtiili (Kuva 122,1). Huomioi nuolen suunta.
- Ruuvaa kaasuletku (Kuva 122,3) käsin irti kaasupullosta.
- Irrota kiinnityshihnat ja ota kaasupullo pois.
- Aseta täysi kaasupullo kaasupullokoteloon.
- Kiinnitä kaasupullo kiinnityshihnoilla.
- Ruuvaa kaasuletku käsin kiinni kaasupulloon.

7.4 Kaasun sulkuventtiilit

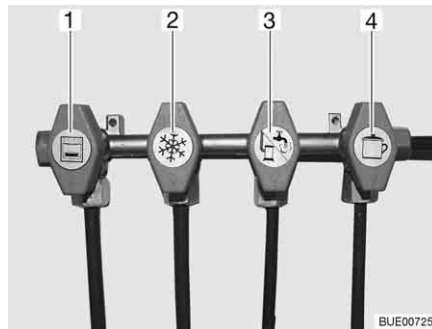

- 1 Uuni
- 2 Jääkaappi
- 3 Lämmitin/kuumavesiboileri
- 4 Liesi

Kuva 123 Kaasun sulkuventtiilien symbolit

Ajoneuvoon on asennettu kaasun sulkuventtiili (Kuva 123) jokaista kaasulaitetta varten.

Kaasun sulkuventtiilit ovat ajoneuvossa eri paikoissa ja ne voivat myös olla asennettuina erilleen.

7.5 Kaasun ulosotto (erikoisvarustus)



- ▶ Kun kaasun ulosotto ei ole käytössä, on kaasun sulkuventtiili aina suljettava.
- ▶ Liitä kaasun ulosottoon vain kaasulaitteita, joissa on sopiva adapteri.
- ▶ Liitä vain ulkoisia kaasupolttimia, jotka ovat tarkoitettuja käytettäväksi 30 mbar käyttöpainella.
- ▶ Tarkasta, että liittämisen ja kaasun sulkuventtiilin avaamisen jälkeen liittämiskohdasta ei tule ulos kaasua. Jos kaasun ulosotto ei ole tiivis, kaasua virtaa ulos. Sulje kaasun sulkuventtiili ja kaasupullon pääsulkuventtiili. Tarkastuta kaasun ulosotto valtuutetussa ammattikorjaamossa.
- ▶ Varmista ulkoisen kaasulaitteen liittämisen yhteydessä, että kaasun ulosoton lähellä ei ole kipinälähdettä.
- ▶ Älä käytä kaasun ulosottoa kaasupullojen täyttämiseen. Noudata kaasun ulosotossa olevaa ohjetarraa.

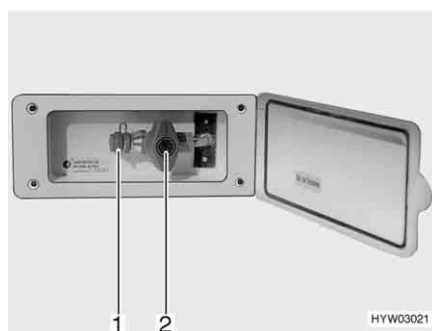

Kuva 124 Kaasun ulosotto, kaasun sulkuventtiili kiinni

Kaasun ulosotto (Kuva 124) on mallista riippuen ajoneuvon perässä tai sen vasemmalla tai oikealla puolella.

- Liitä ulkoinen kaasulaite liittämiskohtaan (Kuva 124,1).
- Avaa kaasun sulkuventtiili (Kuva 124,2).

7.6 Crash-Protection-Unit-vaihdinlaitteisto (erikoisvarustus)



► Älä käytä vaihdinlaitteistoa suljetussa tilassa.



- ▷ Jos ajoneuvossa on varusteena Crash-Protection-Unit, asunto-osan lämmitystä saa käyttää ajon aikana.
- ▷ Jos ajoneuvossa on DT-sarjan paneeli ja vaihtolaitteistoa käytetään tämän paneelin kautta, säätöyksikkö jää pois.
- ▷ Huomioi lisäksi valmistajan käyttöohje.

Crash-Protection-Unit on kaksipullolaitteistoon tarkoitettu automaattinen vaihdinlaitteisto, jossa on säätöyksikkö. Vaihdinlaitteisto vaihtaa kaasunsyötön automaattisesti käyttöpullosta varapulloon, kun käyttöpullo on tyhjä tai se ei ole enää käyttökunnossa. Tällöin kaasulaitteet voivat pysyä päällä. Vaihdinlaitteisto sopii kaikille tavallisille kaasupulloille 3 kg:sta 33 kg:aan. Kaasunsyöttö katkeaa automaattisesti onnettomuustilanteessa tai jos ajoneuvo kallistuu liikaa.

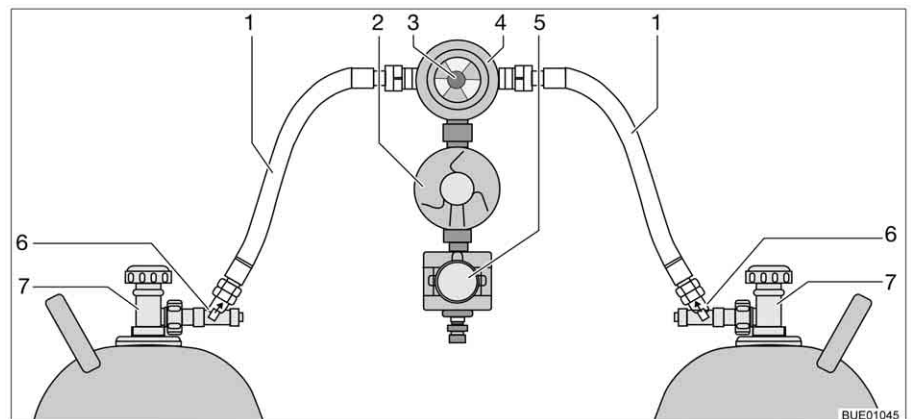

Kuva 125 Crash-Protection-Unit-vaihdinlaitteisto

Laitteiston rakenne

Crash-Protection-Unit muodostuu kahdesta virtauksenrajoittimesta, joissa on manuaalinen lukitus (Kuva 125,6), vaihtventtiili (Kuva 125,4) ja painesäädin (Kuva 125,2), sähköventtiili (Kuva 125,5) ja säätöyksikkö kolmivärisellä LED-näytöllä. Vaihtventtiili on asennettu molempien kaasuletkujen (Kuva 125,1) väliin.

Vaihtventtiilin kääntönupilla (Kuva 125,3) voidaan määrätä, kumpaa kaasupulloa käytetään käyttöpullona ja kumpaa varapullona.



Kuva 126 Säätöyksikkö

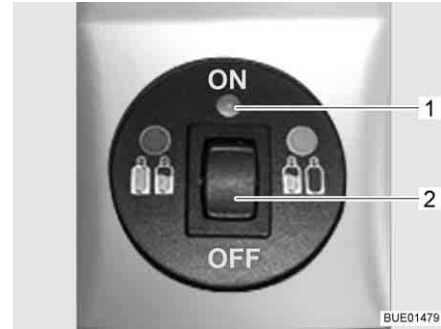

Kuva 127 Säätöyksikkö, jossa on etänäyttö

Säätöyksiköstä (Kuva 126) voi kytkeä vain sähkötoimintoja. Kaasupullojen pääsulkuventtiilit (Kuva 125,7) ja lukitukset (Kuva 125,6) täytyy avata käsin.

Vaihtventtiili takaa vakiona pysyvän kaasupaineen siitä riippumatta, kummasta pullostaa kaasu tulee. Vaihtventtiilin näyttö osoittaa käyttöpullon täyttöasteen. Jos näyttö on vihreä, kaasusyöttö tapahtuu vielä käyttöpullostaa. Jos näyttö on punainen, käyttöpullo on tyhjä. Kaasusyöttö tapahtuu silloin varapullostaa.

Ilman etänäyttöä

Säätöyksikön merkkivalo osoittaa kaasulaitteiston tilan. Jos merkkivalo (Kuva 126,1) palaa vihreänä, laitteisto on kunnossa. Jos merkkivalo vilkkuu tai palaa punaisena, on tapahtunut häiriö. Kaasusyöttö on katkaistu.

Etänäytön kanssa

Säätöyksikön (Kuva 127,1) merkkivalo osoittaa kaasulaitteiston tilan:

Merkkivalo	Merkitys
Pois päältä	Järjestelmä kytketty pois päältä, kaasusyöttö kytketty pois päältä
Vihreä	Järjestelmä kytketty päälle, kaasusyöttö kytketty päälle
Punainen	Kaasusyöttö kytketty pois päältä, vino asento tai liian suuret kiihdytysarvot ovat johtaneet laukeamiseen, esim. onnettomuuden sattuessa
Keltainen	Järjestelmä kytketty päälle; kaasusyöttö kytketty päälle, käyttöpullo tyhjä
Vilkkuu keltaisena	Itsetarkistus noin 2 sekunnin ajan päällekytkennän jälkeen
Välähtää kerran punaisena	Venttiiliä ei ole liitetty ohjauslaitteeseen, tai sisäinen virhe
Välähtää kaksi kertaa punaisena	Ylijännite havaittu, kaasusyöttö katkaistu
Välähtää kolme kertaa punaisena	Alijännite havaittu, kaasusyöttö katkaistu

- Käyttöönotto:*
- Avaa kaasupullojen pääsulkuventtiilit (Kuva 125,7).
 - Paina lukituksia (Kuva 125,6) peräkkäin 10 sekunnin ajan.
 - Valitse vaihtventtiilin (Kuva 125,4) kääntönupilla (Kuva 125,3) se kaasupullo, josta kaasua ensisijaisesti otetaan (käyttöpullo). Käännä kääntönuppi aina rajoittimeen asti.
 - Kytke vaihdinlaitteisto päälle säätöyksiköstä. Aseta tätä varten vipukytkin (Kuva 126,2 tai Kuva 127,2) asentoon "ON". Vaihtventtiili on nyt ilmattu. Merkkivalo (Kuva 126,1 tai Kuva 127,1) vilkkuu keltaisena (järjestelmätesti) ja palaa sitten vihreänä.

- Kytkeminen pois päältä:*
- Aseta vipukytkin (Kuva 126,2 tai Kuva 127,2) asentoon "OFF". Merkkivalo (Kuva 126,1 tai Kuva 127,1) sammuu.
 - Sulje kaasupullojen pääsulkuventtiilit (Kuva 125,7).



► Älä tupakoi tai sytytä avotulia vaihtaessasi kaasupulloja.

- Kaasupullon vaihto:*
- Vaihda vaihtventtiilin kiertonupin asento. Näyttö muuttuu taas vihreäksi. Jos näyttö pysyy punaisena, myös varapullo on tyhjä ja sekin täytyy vaihtaa.
 - Sulje tyhjän kaasupullon pääsulkuventtiili.
 - Ruuvaa kaasuletku irti kaasupullostasta.
 - Irrota kiinnityshihnat ja ota kaasupullo pois.
 - Aseta uusi kaasupullo kaasupullokoteloon.
 - Kiinnitä kaasupullo kiinnityshihnoilla.
 - Liitä täysi kaasupullo kaasuletkuun.
 - Avaa kaasupullon pääsulkuventtiili.
 - Paina lukitusta 10 sekunnin ajan.
 - Käännä vaihtventtiilin kääntönuppi vaihdetulle pullolle. Kun näyttö on vihreä, lukitus on avattu.
 - Käännä vaihtventtiilin kääntönuppia puolen kierroksen verran niin, että juuri vaihdettu kaasupullo toimii varapullona.

Katsaus kappaleeseen

Tästä kappaleesta löydät ohjeita, jotka koskevat ajoneuvon sähkölaitteistoa. Ohjeet koskevat yksittäin:

- turvallisuutta
- akun ammattitermejä koskevia selityksiä
- 12 V:n jännitepiiriä
- radion valintakytkintä
- käynnistysakkua
- asunto-osan akkua
- sähkö- ja elektroniikkayksikölle
- paneelia
- polttokennoa
- aurinkoenergiajärjestelmää
- 230 V:n ajoneuvoverkkoa
- liitäntää 230 V:n syöttöön
- sulakejärjestystä
- ulkopistorasiaa
- johtojen kulkua

Asunto-osan sähköisesti toimivien laitteiden käyttö on kuvattu kappaleessa 9.

8.1 Yleiset turvaohjeet



- ▶ Anna vain ammattilaisten tehdä sähkölaitteistoon liittyviä töitä.
- ▶ Kaikissa sähkölaitteissa (esim. matkapuhelimet, radiolaitteet, televisiot tai DVD-soittimet), jotka on asennettu ajoneuvon jälkikäteen ja joita käytetään ajon aikana, täytyy olla tietyt ominaisuudet: Näitä ovat CE-merkintä, EMV-tarkastus (sähkömagneettinen yhteensopivuus) ja "e"-tarkastus.

Vain näin ajoneuvon toimintavarmuus ajon aikana voidaan taata. Muussa tapauksessa on mahdollista, että ilmatyyny (airbag) laukeaa tai ajoneuvoelektroniikka vaurioituu.



- ▷ Viiveet sähköimpulssien lähetyksessä tai johtamisessa ovat mahdollisia ajoneuvon käynnistämisen jälkeen.

Perusajoneuvon ohjaus vapauttaa signaalin D+ vasta silloin, kun moottori on saavuttanut täyden tehonsa. Tämä voi kestää jopa 15 sekuntia, esim. talvella kylmäkäynnistyksen yhteydessä.

Tästä syystä varoitusäänet (kuten "astinlauta ajettu ulos") annetaan tietyissä tapauksissa viiveellä.

Myös SAT-antennin automaattisessa sisäänajossa voi esiintyä viive.

- ▷ Irrota varmuuden vuoksi 230 V:n liitäntä ukonilmalla ja vedä antenni sisään sähkölaitteiden suojaamiseksi.

8.2 Käsitteet

Lepojännite

Lepojännite on akun jännite lepotilassa, ts. virtaa ei oteta eikä akkua ladata.



- ▷ Mittausta varten akun on täytynyt levätä hieman. Odota siksi ennen lepojännitteen mittaamista noin 2 tuntia viime latauksesta tai siitä, kun sähköä kuluttavat laitteet ovat viimeksi ottaneet virtaa.

Lepovirta Osa auton sähkökuluttajista tarvitsee jatkuvasti virtaa, esim. kello ja merkkivalot; niitä nimitetään siksi hiljaisiksi sähkölaitteiksi. Tämä lepovirta virtaa myös laitteen ollessa pois kytkettynä.

Akun tyhjentymisen kokonaan



Kun sähkölaitteet ja lepovirta kuluttavat jatkuvasti jännitettä ja lepojännite laskee alle 12 V:n, on olemassa vaara, että akun varaustila laskee liikaa.

- ▷ Akku vioittuu, jos se pääsee purkautumaan aivan tyhjäksi.

Kapasiteetti

Kapasiteetilla tarkoitetaan sähkömäärää, jonka akku voi varata itseensä.

Akun kapasiteetti ilmoitetaan ampeeritunteina (Ah). Yleensä käytetään niin kutsuttua K20-arvoa.

K20-arvo ilmaisee akun antaman virran 20 tunnin aikana ilman vaurioita tai sen, kuinka paljon virtaa tarvitaan lataamaan tyhjä akku 20 tunnissa.

Jos akku voi luovuttaa esim. 20 tunnin ajan 4 ampeeria, on sen kapasiteetti $4 \text{ A} \times 20 \text{ h} = 80 \text{ Ah}$.

Jos virtaa on enemmän, akun kapasiteetti laskee suhteessa.

Ulkoiset vaikutukset kuten lämpötila ja ikä muuttavat akun varauskykyä. Kapasiteettitiedot koskevat uusia, huoneenlämmössä käytettäviä akkuja.



- ▷ Kapasiteettitiedoissa on akkuteknologiasta riippuen 1,3 - 1,7 muuntoker-toimen, joka laskee oikeaa kapasiteettia tämän arvon verran.

8.3 12 V:n jännitepiiri



- ▷ 12 V:n ajoneuvoverkon pistorasioihin (Kuva 128, 1) voidaan liittää korkeintaan 10 A -laitteita.

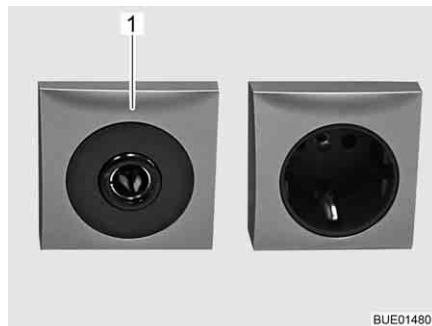

Kuva 128 Pistorasia 12 V/10 A

8.3.1 Radion valintakytkin (erikoisvarustus)



- ▷ Varustelusta riippuen radioon on mahdollista saada integroitu navigointi-laite tai multimedia-asema, tästä eteenpäin käytetään yksinkertaisuuden vuoksi termiä Radio.



Kuva 129 Käyttöolosuhteiden valintakytkin

Radion päälle ja pois päältä kytkeminen sytytyksellä:

- Aseta valintakytkin asentoon "0". Radio kytkeytyy päälle ja pois päältä yhdessä sytytyksen kanssa.

Radion käyttö asunto-osan akulla:

- Aseta valintakytkin asentoon "1". Radio saa jatkuvasti virtaa asunto-osan akusta.

8.3.2 Käynnistysakku

Käynnistysakkua tarvitaan paitsi käynnistämiseen myös ajoneuvon sähkölaitteiden tai lisälaitteiden (radio, keskuslukitus, navigointijärjestelmä) jännitteensyöttöön. Käynnistysakun asennuspaikka käy ilmi perusajoneuvon käyttöohjeesta.



- ▷ Ohjaamon radio on liitetty asunto-osan akkuun.

Purkaminen



Tästä luvusta löydät ohjeita, jotka koskevat käynnistysakun purkamista.

- ▷ Akku vioittuu, jos se pääsee purkautumaan aivan tyhjäksi.
- ▷ Jos happotäytetty akku on purkautunut, voi se jäätyä pakkasella. Samalla akku vaurioituu.
- ▷ Lataa akku ajoissa.

Käynnistysakku syväpurkautuu pitkällä aikavälillä lepovirran vuoksi (hiljaiset sähkölaitteet). Hiljaisia sähkölaitteita ovat esimerkiksi lisälaitteet kuten radio, hälytyslaitteisto, navigaatiolaitte tai keskuslukitus. Hiljaiset sähkölaitteet purkavat käynnistysakkua, kun ajoneuvon moottori ei ole käynnissä.

Jos ulkolämpötila on alhainen, saatavilla oleva kapasiteetti vähenee.

Lataaminen



Tästä luvusta löydät ohjeita, jotka koskevat käynnistysakun lataamista.

- ▶ Akkuhappo on myrkyllistä ja syövyttävää. Vältä vähäistäkin kosketusta ihon tai silmien kanssa.
- ▶ Ladattaessa akkua erillisellä latauslaitteella syntyy räjähdysvaara. Napapinteitä asetettaessa voi syntyä kipinöitä. Lataa akku vain hyvin tuuletetuissa tiloissa ja kaukana avotulesta ja mahdollisista kipinälähteistä. Akut voivat ladattaessa kehittää ja vapauttaa kaasua.



- ▷ Lataa akku täyteen ennen väliaikaista seisokkia.
- ▷ Älä liitä akkujohtojen napaisuutta väärin.
- ▷ Kun käynnistysakku tai asunto-osan akku on irrotettu liitännästä, älä käynnistä virtaa. Oikosulkuvaara avoimista johdonpäistä!
- ▷ Sammuta ajoneuvon moottori ennen akun irrottamista ja liittämistä, kytke 230 V:n syöttö, 12 V:n syöttö sekä kaikki sähköä käyttävät laitteet pois päältä. Oikosulkuvaara!
- ▷ Noudata ajoneuvon käsikirjan ohjeita ja latauslaitteen käyttöohjetta.

Käynnistysakku voidaan ladata täyteen vain erillisellä latauslaitteella. Jos ajoneuvo on liitetty 230 V:n syöttöön, sähkö- ja elektroniikkayksikkö antaa käynnistysakulle vain ylläpitovirtaa. Myös käynnistysakun lataaminen täyteen varaustilaan ajon aikana laturin toimiessa on vain rajoitetusti mahdollista.

Menettele seuraavasti, kun ryhdyt varaamaan käynnistysakkuja erillisellä latauslaitteella:

- Sammuta ajoneuvon moottori.
- Kytke 12 V:n syöttö pois päältä paneelista. Paneelin merkkivalot tai näytöt sammuvat.
- Kytke kaikki kaasulaitteet pois päältä, sulje kaikkien laitteiden kaasun sulkuventtiilit ja kaasupullon pääsulkuventtiili.
- Irrota käynnistysakun ja ajoneuvon välinen sähköliitäntä (esim. poistamalla napapinteet). Kun kaapelit kytketään irti akun navoilta, on olemassa oikosulkuvaara. Sen vuoksi on akun miinuskaapeli kytkettävä aina ensin irti ja vasta sitten pluskaapeli.
- Tarkista, että erillinen latauslaite on kytketty pois päältä.
- Liitä sitten (latauslaite) käynnistysakkuun. Huomioi navat: Liitä ensin navan pinne "+" käynnistysakun plusnapaan ja liitä seuraavaksi navan pinne "-" käynnistysakun miinusnapaan.
- Kytke sitten latauslaite päälle.
- Tiedot akun varausajasta saat latauslaitteen käyttöohjeesta.
- Katso akun voimakkuutta koskevat tiedot akun merkinnöistä.
- Irrota latauslaite päinvastaisessa järjestyksessä (ensin miinusnapa).
- Liitä akun navat uudelleen (ensin plusnapa).

8.3.3 Asunto-osan akku



- ▷ Kakkosakun saa ladata ainoastaan auton sähkö- ja elektroniikkayksiköllä.
- ▷ Lataa asunto-osan akku täyteen matkan jälkeen.
- ▷ Lataa akku täyteen ennen väliaikaista seisokkia.
- ▷ Asunto-osan akun saa vaihtaa ainoastaan rakenteeltaan samanlaiseen akkuun.
- ▷ Jos saatavilla on useampia asunto-osan akkuja, vaihda aina kaikki akut samalla kertaa. Akkujen tulee **aina** olla samanikäisiä ja samaa kapasiteettia.
- ▷ Käytä asunto-osan akkuja vaihdettaessa vain akkuja, jotka vastaavat latauslaitteen vähimmäiskapasiteettia. Noudata latauslaitteen erillistä käyttöohjetta. Akut, joissa on liian vähäinen kapasiteetti, lämpeävät ladattaessa liikaa. Räjähdyksivaara!



- ▷ Kun asunto-osan akku vaihdetaan ja latauslaite ei tuota latausvirtana vähintään 10 % uuden akun nimelliskapasiteetista, asenna lisälatauslaite. Esimerkki: Jos akkukapasiteetti on 80 Ah, tulee latauslaitteen tuottaa vähintään 8 A:n latausvirran.
- ▷ Sammuta ajoneuvon moottori ennen akun irrottamista ja liittämistä, kytke 230 V:n syöttö, 12 V:n syöttö sekä kaikki sähköä käyttävät laitteet pois päältä. Oikosulkuvaara!
- ▷ Kun käynnistysakku tai asunto-osan akku on irrotettu liitännästä, älä käynnistä virtaa. Oikosulkuvaara avoimista johdonpäistä!



- ▷ Tarkista, että asunto-osan akku on täynnä, ennen kuin lähdet matkalle. Lataa siksi asunto-osan akkua ennen matkaan lähtemistä.
- ▷ Myös matkan aikana asunto-osan akku on hyvä ladata aina kun se on mahdollista.
- ▷ Ohjaamon radio on liitetty asunto-osan akkuun.

Kun ajoneuvoa ei ole liitetty 230 V:n syöttöön tai 230 V:n syöttö on pois päältä, asunto-osan akut syöttävät asunto-osaan 12 V:n tasajännitettä. Asunto-osan akun energiakapasiteetti on rajoitettu. Älä käytä sähkökuluttajia kuten esimerkiksi radioa tai valaisimia siksi pitkää aikaa ilman 230 V:n syöttöä.

Asennuspaikka

Katso kappale 16.

Purkaminen

Osa sähkökuluttajista kuluttaa jatkuvasti lepovirtaa, joka purkaa asunto-osan akkua.



- ▷ Akku vioittuu, jos se pääsee purkautumaan aivan tyhjäksi.
- ▷ Lataa akku ajoissa.

Täysin ladattu asunto-osan akku syväpurkautuu lepovirtoja ("hiljaiset sähkölaitteet") luovuttaessaan.

Jos ulkolämpötila on alhainen, saatavilla oleva kapasiteetti vähenee.

Akkujännitteen purkautumisaste riippuu myös lämpötilasta. 20–25 °C lämpötilassa purkautumisaste on noin 3 % kokonaistehosta/kk. Lämpötilan noustessa itsepurkausnopeus kasvaa: 35 °C lämpötilassa purkautumisaste on noin 20 % kokonaistehosta/kk.

Käyttöiän kertyessä akku ei enää tuota täyttä tehoa.

Mitä useampi sähkökuluttaja on kytketty päälle, sitä nopeammin asunto-osan akku tyhjenee.

Lataaminen

Asunto-osan akun saa ladata vain sähkö- ja elektroniikkayksikön avulla. Liitä ajoneuvo siksi 230 V:n syöttöön niin usein kuin mahdollista.



- ▷ Syväpurkauksen jälkeen asunto-osan akkua on ladattava vähintään 48 tuntia.



- ▷ Lisätietoja löydät asuintilan virransyötöstä huolehtivan asunto-osan akun erillisistä asiakirjoista.

8.4 Sähkö- ja elektroniikkayksikkö

8.4.1 Sähkö- ja elektroniikkayksikkö (EBL 99)



- ▷ Älä peitä tuuletusrakojä. Ylikuumenemisvaara!



- ▷ Mallista riippuen kaikki sulakkeiden paikat eivät ole käytössä.
- ▷ Jos ajoneuvossa on useampia asunto-osan akkuja, käytä lisälatauslaitetta.
- ▷ Lisätietoja löydät valmistajan erillisestä käyttöohjeesta.

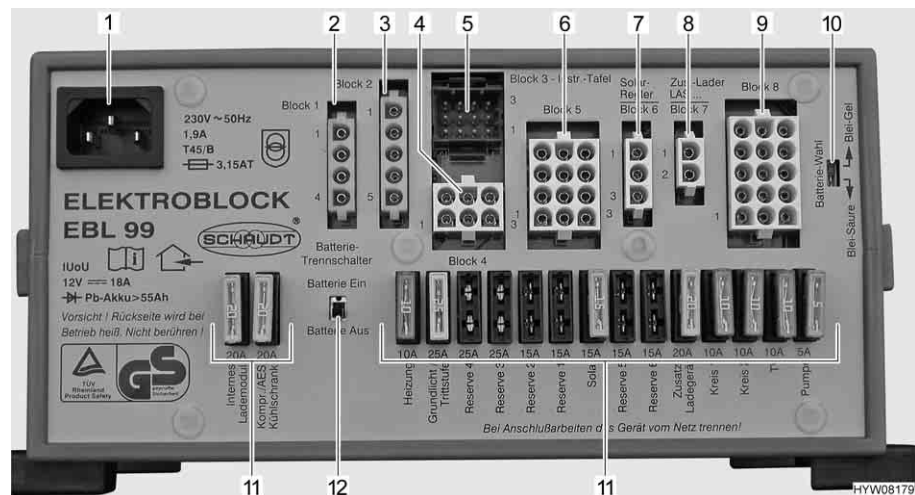

Kuva 130 Sähkö- ja elektroniikkayksikkö (EBL 99)

- 1 Verkoliitäntäpistorasia 230 V~
- 2 Ryhmä 1: Lähtö jääkaappi (D+, lämmityspatruuna)
- 3 Ryhmä 2: Tulo jääkaappi käynnistysakusta, laturi D+
- 4 Ryhmä 4: Lähtö lämmitin, yleisvalaistus (sisääntuloalueen valaistus), astinlauta
- 5 Ryhmä 3: Lähtö paneeli
- 6 Ryhmä 5: Lähtö vara 2, vara 3, vara 4, sähkölaitteet jatkuvalla plussalla (esim. satelliittilaitteisto, Eis-Ex)
- 7 Ryhmä 6: Tulo aurinkokennon varaussäädin (mikäli asennettu)
- 8 Ryhmä 7: Tulo lisälatauslaite, polttokenno
- 9 Ryhmä 8: Lähtö kuluttajapiiri 1, kuluttajapiiri 2, TV, vesipumppu, vara 1, vara 5, vara 6
- 10 Akun valitsin ("Blei-Säure/Blei-Gel" (lyijy-happo/lyijy-geeli))
- 11 Sulakkeet
- 12 Akkuvirran katkaisin ("Batterie Ein/Aus" (akku päälle/pois))

Tehtävät Sähkö- ja elektroniikkayksiköllä on seuraavia tehtäviä:

- Sähkö- ja elektroniikkayksikkö huolehtii asunto-osan akun varaamisesta. Käynnistysakku saa sähkö- ja elektroniikkayksiköltä vain kunnossapitojännitteen.
- Sähkö- ja elektroniikkayksikkö valvoo asunto-osan akun jännitetasoa.
- Sähkö- ja elektroniikkayksikkö jakaa virran 12 V:n virtapiireihin ja varmistaa ne. Pistorasioihin voidaan liittää korkeintaan 10 A -laitteita.
- Sähkö- ja elektroniikkayksikössä on liitännät aurinkokennon varaussäädintä, lisälaturia sekä muita ohjau- ja valvontatoimintoja varten.
- Sähkö- ja elektroniikkayksikkö erottaa käynnistysakun sähköisesti asunto-osan akusta, kun ajoneuvon moottori on sammutettuna. Asunto-osan 12 V:n jännitteellä toimivat laitteet eivät siksi voi purkaa käynnistysakkua.
- Sähkö- ja elektroniikkayksikön akkuvirran katkaisin irrottaa kaikki sähkölaitteet asunto-osan akusta.

Sähkö- ja elektroniikkayksikkö toimii ainoastaan yhdessä paneelin kanssa. Sähkö- ja elektroniikkayksikössä käytettävissä oleva virta (> 18 A) jakautuu latausvirtaan ja sähkölaitevirtaan. Latausvirta on aina vain se osa, jota sähkölaitteet eivät tarvitse. Jos sähkölaitteiden virta ylittää saatavilla olevan virran, asunto-osan akku purkautuu.

Asennuspaikka

Katso kappale 16.

Akkuvirran katkaisin

Akkuvirran katkaisin kytkee **kaikki** asuntoalueen sähkölaitteet pois, myös hiljaiset sähkölaitteet. Itse sähkölaitteet, esim. astinlauta, perusvalaistus tai jääkaappi eivät toimi enää. Tällä vältetään asunto-osan akun hidas tyhjentyminen, kun ajoneuvoa ei käytetä pidempään aikaan (esim. väliaikainen käytöstä poisto).

Jos ajoneuvo on liitetty 230 V:n syöttöön, voidaan akut edelleen ladata sähkö- ja elektroniikkayksikön kautta, myös jos akkuvirran katkaisin on kytketty pois. Sama koskee myös latausta aurinkoenergiajärjestelmän tai polttokennon kautta.

Akkutyypin valitsin

- ▶ Jos akun valitsin on säädetty väärin, voi muodostua räjähdysvaaraa. Räjähdysvaara!



- ▷ Akkutyypin valitsimen väärä asento vahingoittaa asunto-osan akkua.
- ▷ Akkutyypin valitsimen tehdasasetusta ei saa muuttaa.

Akun valvontapiiri

- ▷ Lataa asunto-osan tyhjentyneet akut täyteen varaustilaan niin pian kuin mahdollista.

Sähkö- ja elektroniikkayksikköön kuuluva valvontapiiri valvoo asunto-osan akun jännitetasoa.

Jos akkujännite putoaa 10,5 V:n alle, sähkö- ja elektroniikkayksikön akun valvontapiiri kytkee kaikki 12 V:n jännitteellä toimivat laitteet pois päältä. Akkuvirran katkaisin vapautuu.

Toimenpiteet:

- Kytke kaikki sähkölaitteet, joita et välttämättä tarvitse, pois päältä asianmukaisella kytkimellä.
- Jos tarpeen, kytke 12 V:n pääkytkimellä 12 V:n syöttö jälleen päälle lyhytaikaista käyttöä varten. Tämä edellyttää, että akkujännite on silloin yli 11 V. Jos jännite on alle 11 V, 12 V:n syöttö voidaan kytkeä päälle vasta sitten, kun kakkosakku on ladattu.

Akun lataus

Ajoneuvon moottorin käydessä asunto-osan akku ja käynnistysakku kytetään yhteen sähkö- ja elektroniikkayksikön releellä ja ajoneuvon laturi lataa molempia. Jos ajoneuvon moottori on pois päältä, akut irrotetaan sähkö- ja elektroniikkayksikössä automaattisesti toisistaan. Tällä estetään se, että asunto-osan sähköä kuluttavat laitteet purkavat käynnistysakun. Näin ajoneuvon käynnistyskyky säilyy. Asunto-osan akun tai käynnistysakun napajännite voidaan lukea paneelistä.

Jos ajoneuvo on liitetty 230 V:n syöttöön, asunto-osan akku ja käynnistysakku latautuvat automaattisesti sähkö- ja elektroniikkayksikön latausmoduulin avulla. Käynnistysakkua ladataan samalla vain ylläpitovirralla. Latausvirta sovitetaan akun lataustilaan. Ylilataus ei ole näin ollen mahdollista.

Jotta sähkö- ja elektroniikkayksikön latausmoduulin täysi teho käytetään hyväksi, kytke kaikki sähköä kuluttavat laitteet latauksen ajaksi pois päältä.

8.4.2 Sähkö- ja elektroniikkayksikkö (EBL 220)



▷ Älä peitä tuuletusrakoja. Ylikuumenemisvaara!



- ▷ Mallista riippuen kaikki sulakkeiden paikat eivät ole käytössä.
- ▷ Jos ajoneuvossa on useampia asunto-osan akkuja, käytä lisälatauslaitetta.
- ▷ Lisätietoja löydät laitteen valmistajan erillisestä käyttöohjeesta.

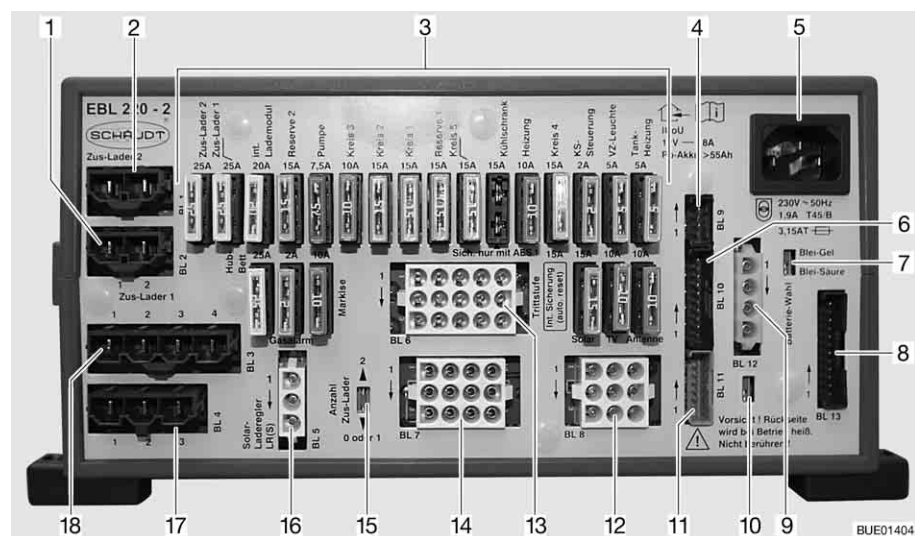

Kuva 131 Sähkö- ja elektroniikkayksikkö (EBL 220)

- 1 Liitännät BL 2 - lisälatauslaite 1
- 2 Liitännät BL 1 - lisälatauslaite 2
- 3 Litteät sulakkeet
- 4 Liitännät BL 9 - aurinkokennon varaussäädin
- 5 Verkkoliitäntä 230 V
- 6 Liitännät BL 10 - paneeli
- 7 Akun valitsin "Blei-Säure/Blei-Gel" (lyijy-happo/lyijy-geeli)
- 8 Liitännät BL 13 - paneeli
- 9 Liitännät BL 12 - anturi asunto-osan akku D+
- 10 Vaihtokytkin D+ aktiivinen teholla +12 V (D+ aktiivinen painossa (asetettu tehtaalla))
- 11 Liitännät BL 11 - paneeli
- 12 Liitännät BL 8 - astinlauta, TV, antenni
- 13 Liitännät BL 6 - lämmitys, vesipumppu, vara
- 14 Liitännät BL 7 - markiisi, säiliölämmitys, etuteltan valaisin
- 15 Lisälatauslaitteen määrän valintakytkin
- 16 Liitännät BL 5 - aurinkokennon varaussäädin
- 17 Liitännät BL 4 - käynnistysakun jääkaappi
- 18 Liitännät BL 3 - jääkaappi

Tehtävät Sähkö- ja elektroniikkayksiköllä on seuraavia tehtäviä:

- Sähkö- ja elektroniikkayksikkö huolehtii asunto-osan akun varaamisesta. Käynnistysakku saa sähkö- ja elektroniikkayksiköltä vain kunnossapitojännitteen.
- Sähkö- ja elektroniikkayksikkö valvoo asunto-osan akun jännitetasoa.
- Sähkö- ja elektroniikkayksikkö jakaa virran 12 V:n virtapiireihin ja varmistaa ne. Pistorasioihin voidaan liittää korkeintaan 10 A -laitteita.
- Sähkö- ja elektroniikkayksikössä on liitännät aurinkokennon varaussäädintä, lisälatureita sekä muita ohjaus- ja valvontatoimintoja varten.
- Sähkö- ja elektroniikkayksikkö erottaa käynnistysakun sähköisesti asunto-osan akusta, kun ajoneuvon moottori on sammutettuna. Asunto-osan 12 V:n jännitteellä toimivat laitteet eivät siksi voi purkaa käynnistysakkua.

Sähkö- ja elektroniikkayksikkö toimii ainoastaan yhdessä paneelin kanssa.

Sähkö- ja elektroniikkayksikössä käytettävissä oleva virta (> 18 A) jakautuu latausvirtaan ja sähkölaittevirtaan. Latausvirta on aina vain se osa, jota sähkölaitteet eivät tarvitse. Jos sähkölaitteiden virta ylittää saatavilla olevan virran, asunto-osan akku purkautuu.

Asennuspaikka Katso kappale 16.

Akkuerotin



- ▷ Kytke lisäksi automaattisella energianvalintajärjestelmällä varustettu jääkaappi pois päältä. Jääkaappi kytketty muuten kaasukäytölle.
- ▷ Akkuerottimen deaktivoinnin jälkeen päivämäärä ja kellonaika on ehkä asetettava uudelleen. Muut asetukset tallentuvat akkuerotinta aktivoitessa ja pysyvät muistissa.

Akkuerotin kytkee **kaikki** asuntoalueen 12 V:n sähkölaitteet pois, myös hiljaiset sähkölaitteet. Itse sähkölaitteet, esim. astinlauta, perusvalaistus tai jääkaappi eivät toimi enää. Tällä vältetään asunto-osan akun hidas tyhjentyminen, kun ajoneuvoa ei käytetä pidempään aikaan (esim. väliaikainen käytöstä poisto).

Jos ajoneuvo on liitetty 230 V:n syöttöön, akut voidaan edelleen ladata sähkö- ja elektroniikkayksikön kautta, myös jos akkuerotin on kytketty pois.

Sama koskee myös latausta aurinkoenergiajärjestelmän tai polttokennon kautta.

Aktivoiminen/ deaktivoiminen

Katso luku 8.6.2

Akkutyypin valitsin



- ▶ Jos akun valitsin on säädetty väärin, voi muodostua räjähdysvaaraa. Räjähdysvaara!



- ▷ Akkutyypin valitsimen väärä asento vahingoittaa asunto-osan akkua.
- ▷ Akkutyypin valitsimen tehdasasetusta ei saa muuttaa.

Akun valvontapiiri



- ▷ Lataa asunto-osan tyhjentynyt akku täyteen varaustilaan niin pian kuin mahdollista.

Sähkö- ja elektroniikkayksikköön kuuluva valvontapiiri valvoo asunto-osan akun jännitetasoa.

Jos akkujännite putoaa 10,5 V:n alle, sähkö- ja elektroniikkayksikön akun valvontapiiri kytkee kaikki 12 V:n jännitteellä toimivat laitteet pois päältä. Akkuerotin laukeaa.

Toimenpiteet:

- Kytke kaikki sähkölaitteet, joita et välttämättä tarvitse, pois päältä asianmukaisella kytkimellä.
- Jos tarpeen, kytke 12 V:n pääkytkimellä 12 V:n syöttö jälleen päälle lyhytaikaista käyttöä varten. Tämä edellyttää, että akkujännite on silloin yli 11 V. Jos jännite on tätä matalampi, 12 V:n syöttö voidaan kytkeä päälle vasta sitten, kun kakkosakku on ladattu.

Akun lataus

Ajoneuvon moottorin käydessä asunto-osan akku ja käynnistysakku kytetään yhteen sähkö- ja elektroniikkayksikön releellä ja ajoneuvon laturi lataa molempia. Jos ajoneuvon moottori on pois päältä, akut irrotetaan sähkö- ja elektroniikkayksikössä automaattisesti toisistaan. Tällä estetään se, että asunto-osan sähköä kuluttavat laitteet purkavat käynnistysakun. Näin ajoneuvon käynnistyskyky säilyy. Asunto-osan akun tai käynnistysakun napajännite voidaan lukea paneelista.

Jos ajoneuvo on liitetty 230 V:n syöttöön, asunto-osan akku ja käynnistysakku latautuvat automaattisesti sähkö- ja elektroniikkayksikön latausmoduulin avulla. Käynnistysakkua ladataan samalla vain ylläpitovirralla. Latausvirta sovitetaan akun lataustilaan. Ylilataus ei ole näin ollen mahdollista.

Jotta sähkö- ja elektroniikkayksikön latausmoduulin täysi teho käytetään hyväksi, kytke kaikki sähköä kuluttavat laitteet latauksen ajaksi pois päältä.

8.5 Paneeli IT 96-2

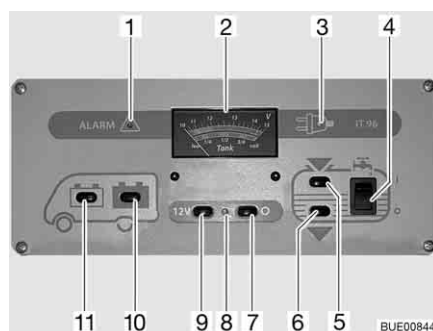

Kuva 132 Paneeli IT 96-2

- 1 Asunto-osan akun varoitusvalo "ALARM" (HÄLYTYS)
- 2 Näyttölaite V/säiliö
- 3 230 V:n merkkivalo
- 4 Vipukytkin vesipumppu päälle/pois
- 5 Vesisäiliön täyttömäärän tarkistuskytkin
- 6 Jätevesisäiliön täyttömäärän tarkistuskytkin
- 7 12 V:n pääkytkin POIS
- 8 12 V:n merkkivalo
- 9 12 V:n pääkytkin PÄÄLLE
- 10 Kytkin asunto-osan akun jännitteen selvittämiseksi
- 11 Kytkin käynnistysakun jännitteen selvittämiseksi

8.5.1 12 V:n pääkytkin

12 V:n pääkytkin (Kuva 132,7 ja 9) kytkee paneelin ja asunto-osan 12 V:n syötön päälle ja pois.

Poikkeus: Mallista riippuen lämmitys, perusvalaistus (sisäntulon valaistus), astinlauta, vara 4 ja automaattisella energiavalintajärjestelmällä (AES) varustettu jääkaappi ovat aina käyttövalmiudessa.

Kytkeminen päälle:

- Paina kytkintä (Kuva 132,9) "12 V": Asuintilan 12 V:n syöttö on kytketty päälle. Merkkivalo (Kuva 132,8) loistaa vihreänä.

Kytkeminen pois päältä:

- Paina kytkintä (Kuva 132,7) "O": Asuintilan 12 V:n syöttö on kytketty pois päältä. Merkkivalo (Kuva 132,8) sammuu.



- ▷ Kytke 12 V:n syöttö paneelista pois, kun poistut ajoneuvosta. Siten estät asunto-osan akun turhan purkautumisen.
- ▷ Sähkölaitteet, kuten ohjauslaitteet (esim. latauslaite, aurinkokennon varaussäädin, Eis-Ex tai paneeli) tai kiinteästi asennetut laitteet (esim. lämmitys, jääkaappi tai astinlauta) ottavat virtaa akkukapasiteetista myös, kun 12 V:n syöttö on kytketty paneelista pois. Erotta siksi asunto-osan akku sähkö- ja elektroniikkayksikön kytkimellä 12 V:n ajoneuvoverkosta, jos ajoneuvoa ei käytetä pitkään aikaan.

8.5.2 Näyttölaitte V/säiliö akkujännitteen sekä veden ja jäteveden määrän näyttöön

Akkujännite

Näyttölaitteella V/säiliö voi näyttää käynnistysakun ja asunto-osan akun akkujännitteen.

Katso näyttölaitteen V/säiliö (Kuva 132,2): ylempää asteikkoa. Näyttölaitte valaistetaan automaattisesti heti, kun jotakin kytkintä painetaan.

Näytöt:

- Paina kytkintä (Kuva 132,11) "🔌": Käynnistysakun jännitelukema tulee näyttöön.
- Paina kytkintä (Kuva 132,10) "🔌": Asunto-osan akun jännitelukema tulee näyttöön.

Alla olevat taulukot auttavat tulkitsemaan paneelissa IT 96 näytetyn asunto-osan akun akkujännitteen oikealla tavalla.

Syväpurkautuminen uhkaa (akkuhälytys)

Akkujännite (Kun sähkönkuluttajia on päällä)	Ajon aikana (Ajoneuvo liikkuu, ei 230 V:n liitäntää)	Akkukäyttö (Ajoneuvo seisoo, ei 230 V:n liitäntää)	Verkkokäyttö (Ajoneuvo seisoo, 230 V:n liitäntä)
11 V tai alle ¹⁾	12 V:n ajoneuvoverkko ylikuormittunut	Kun sähkölaitteet pois päältä: Akku on tyhjä	12 V:n ajoneuvoverkko ylikuormittunut
	Akkua ei ladata laturilla, laturin säädin viallinen	Kun sähkölaitteet päällä: Akku on ylikuormittunut	Akkua ei ladata sähkö- ja elektroniikkayksiköllä, sähkö- ja elektroniikkayksikkö viallinen
11,5 V – 13,2 V	12 V:n ajoneuvoverkko ylikuormittunut ²⁾	Normaalikäyttö	12 V:n ajoneuvoverkko ylikuormittunut ²⁾
	Akkua ei ladata laturilla, laturin säädin viallinen		Akkua ei ladata sähkö- ja elektroniikkayksiköllä, sähkö- ja elektroniikkayksikkö viallinen

Akkujännite (Kun sähkönku- luttajia on päällä)	Ajon aikana (Ajoneuvo liik- kuu, ei 230 V:n liitäntää)	Akkukäyttö (Ajoneuvo sei- soo, ei 230 V:n liitäntää)	Verkkokäyttö (Ajoneuvo sei- soo, 230 V:n lii- tääntä)
13,3 V – 13,7 V	Akku latautuu (päälataus)	Esiintyy vain lyhy- esti latauksen jäl- keen	Akku latautuu (päälataus)
13,8 V – 14,4 V	Akku latautuu (yl- läpitolataus)	–	Akku latautuu (yl- läpitolataus)
Yli 14,5 V	Akku ylladataan, laturin säädin vial- linen	–	Akku ylladataan, sähkö- ja elektro- niikkayksikkö vial- linen

- 1) Akun valvontapiiri kytkee kaikki sähkölaitteet pois (10,5 V:ssa).
- 2) Jos jännite ei nouse tämän alueen yli useampaan tuntiin.

Lepojännitelukemat	Akun varaustila
Alle 11 V	Syväpurkautunut
12,0 V	0 %
12,2 V	25 %
12,3 V	50 %
12,5 V	75 %
Yli 12,8 V	100 %



- ▷ Pidempi syväpurkautuminen vaurioittaa akkua peruuttamattomasti.





- ▷ Mittaa lepovirta mieluiten useampi tunti viimeisen latauksen jälkeen (esim. aamulla), ei heti virranoton jälkeen.

Vesimäärä/jätevesimäärä

Näyttölaitteella V/säiliö voi näyttää vesimäärän tai jätevesimäärän.

Katso näyttölaitteen V/säiliö (Kuva 132,2) alemmaa asteikkoa. Näyttölaite valaistetaan automaattisesti heti, kun jotakin kytkintä painetaan.

Näytöt:

- Paina kytkintä (Kuva 132,5) "": Veden määrä ilmestyy näyttöön.
- Paina kytkintä (Kuva 132,6) "": Jäteveden määrä ilmestyy näyttöön.
- ▷ Katso säiliöiden määrät vain lyhyesti. Jos näyttö kytketään päälle pidemmäksi aikaa, mittausanturit saattavat vioittua.



8.5.3 Vesipumpun kytkin

Kytkeminen päälle:

- Paina vipukytkintä (Kuva 132,4) ylhäältä "I": Vesijärjestelmä on kytketty päälle.

Kytkeminen pois päältä:

- Paina vipukytkintä (Kuva 132,4) alhaalta "O": Vesijärjestelmä on kytketty pois päältä.



- ▷ Jos ajoneuvoa ei ole liitetty 230 V:n syöttöön ja vesipumppua ei käytetä pitkään aikaan: Kytke vesipumpun virransyöttö pois. Pumppurele kuluttaa päivässä 4 Ah virtaa.

8.5.4 Akkuhälytys asunto-osan akku

Punainen hälytysvalo "ALARM" (hälytys) (Kuva 132,1) vilkkuu, kun asunto-osan akun jännite laskee alle 11 V:n (jatkuva mittausta) ja akku on vaarassa syväpurkautua.



- ▷ Akku vioittuu, jos se pääsee purkautumaan aivan tyhjäksi.



- ▷ Jos akkujännite putoaa 10,5 V:n alle, sähkö- ja elektroniikkayksikön akun valvontapiiri kytkee kaikki 12 V:n jännitteellä toimivat laitteet pois päältä. Akkuvirran katkaisin vapautuu.

Toimenpiteet:

- Jos akkuhälytys annetaan, kytke kaikki sähkökuluttajat pois päältä ja anna asunto-osan akun latautua joko ajon aikana tai liittämällä se 230 V:n syöttöön.

8.5.5 12 V:n merkkivalo

12 V:n merkkivalo (Kuva 132,8) loistaa, kun 12 V:n pääkytkin (Kuva 132,9) on päällä.

8.5.6 230 V:n merkkivalo

Keltainen 230 V:n merkkivalo (Kuva 132,3) syttyy, kun sähkö- ja elektroniikkayksikön tulossa on verkkojännite.



- ▷ Lisätietoja löydät valmistajan erillisestä käyttöohjeesta.

8.6 Paneeli LT 510



- ▷ Valodiodien (LEDit) ja symbolien valonvoimakkuus sovitetaan automaattisesti ympäristön valoisuuteen.
- ▷ Näytöt voi hakea vain, jos 12 V:n syöttö on kytketty päälle.
- ▷ Heti kun painat jotain painiketta, näyttölaitteen valo syttyy automaattisesti. 20 sekuntia viimeisen painalluksen jälkeen näyttö sammuu.
- ▷ Lisätietoja löydät valmistajan erillisestä käyttöohjeesta.

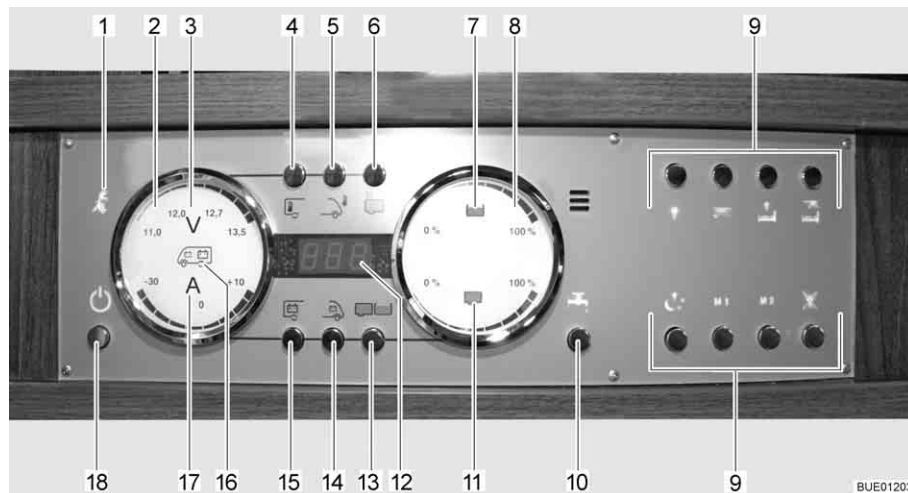

Kuva 133 Paneeli LT 510

- 1 230 V:n merkkivalo
- 2 Akkujen näyttölaite
- 3 Voltin symboli
- 4 Sisälämpötilan painike
- 5 Ulkolämpötilan painike
- 6 Näppäin säiliölämmitys
- 7 Symboli vesisäiliö
- 8 Säiliöiden näyttölaite
- 9 Näppäimet valo-ohjaukselle
- 10 Näppäin vesipumppu
- 11 Symboli jätevesisäiliö
- 12 Digitaalinäyttö lämpötila
- 13 Säiliöiden painike
- 14 Käynnistysakun painike
- 15 Asunto-osan akun painike
- 16 Käynnistysakun ja asunto-osan akun symboli
- 17 Ampeerin symboli
- 18 Painike 12 V:n syöttöön (12 V:n pääkytkin)

8.6.1 230 V:n merkkivalo

230 V:n merkkivalo (Kuva 133,1) syttyy, kun sähkö- ja elektroniikkayksikön tulossa on verkkojännite.



- ▷ 230 V:n merkkivalo palaa myös, jos 12 V:n pääkytkin on kytketty pois.

8.6.2 12 V:n pääkytkin

12 V:n pääkytkin (Kuva 133,18) kytkee paneelin ja asunto-osan 12 V:n syötön päälle ja pois.

Poikkeus: Lämmitys, perusvalaistus (valot sisääntuloalueella) ja astinlauta pysyvät käyttövalmiina.

Kytkeminen päälle:

- Paina 12 V:n syötön painiketta (Kuva 133,18) lyhyesti. Asuintilan 12 V:n syöttö on kytketty päälle. Kontrollinäyttö "12 V" palaa.



- ▷ Jos volttinäytön LED "11,0" sekä voltin symboli "V" (Kuva 133,3) akkujen näyttölaitteella (Kuva 133,2) vilkkuvat käynnistyksen jälkeen, on asunto-osan akun jännite liian matala. Lataa akku.
- ▷ Jos kontrollinäyttö "12 V" ja voltin symboli "V" (Kuva 133,3) vilkkuvat kolme kertaa käynnistyksen jälkeen, on akkuvirran katkaisu aktivoitu. Deaktivoi akkuvirran katkaisu.

Kytkeminen pois päältä:

- Paina 12 V:n syötön painiketta (Kuva 133,18) lyhyesti. Asuintilan 12 V:n syöttö on kytketty pois päältä. Kontrollinäyttö "12 V" sammuu.

Akkuvirran katkaisun aktivointi (sähkö- ja elektroniikkayksikkö ilman akkuvirran katkaisua):

- 12 V:n syöttö pois kytkeminen.
- Paina asunto-osan akun painiketta (Kuva 133,15) ja pidä se painettuna noin 10 sekunnin ajan. Voltin symboli "V" (Kuva 133,3) ja kontrollinäyttö "12 V" vilkkuvat kolme kertaa. Asunto-osan akku on erotettu 12 V:n ajoneuvoverkosta.

Akkuvirran katkaisun deaktivointi (sähkö- ja elektroniikkayksikkö ilman akkuvirran katkaisua):

- Paina "12 V":n syötön painiketta (Kuva 133,18) ja pidä painettuna n. 5 sekuntia. Voltin symboli "V" (Kuva 133,3) ja kontrollinäyttö "12 V" vilkkuvat kolme kertaa. Asunto-osan akku on liitetty 12 V:n ajoneuvoverkkoon. Kontrollinäyttö palaa noin 5 sekunnin jälkeen.



- ▷ Kytke 12 V:n syöttö paneelista pois, kun poistut ajoneuvosta. Siten estät asunto-osan akun turhan purkautumisen.
- ▷ Sähkölaitteet, kuten ohjauslaitteet (esim. latauslaite, aurinkokennon varaussäädin, Eis-Ex tai paneeli) tai kiinteästi asennetut laitteet (esim. lämmitys, jääkaappi tai astinlauta) ottavat virtaa akkukapasiteetista myös, kun 12 V:n syöttö on kytketty paneelista pois. Erotta siksi asunto-osan akku sähkö- ja elektroniikkayksikön kytkimellä 12 V:n ajoneuvoverkosta, jos ajoneuvoa ei käytetä pitkään aikaan.

8.6.3 Akkujen näyttölaite

Akkujen näyttölaitteella ilmaistaan asunto-osan jännite ja lataus/purkaus tai käynnistysakun jännite.

Näytöt:

- Paina asunto-osan akun painiketta (Kuva 133,15). Voltin symboli "V" (Kuva 133,3) palaa. Ampeerin symboli "A" (Kuva 133,17) palaa latauksen tai purkauksen mukaan joko valkoisena tai punaisena. Asunto-osan akun akkujännite ja virta näytetään näyttölaitteen LEDeillä.
- Paina käynnistysakun painiketta (Kuva 133,14). Voltin symboli "V" (Kuva 133,3) palaa. Käynnistysakun akkujännite ilmaistaan näyttölaitteen LEDeillä.

Alla olevat taulukot auttavat tulkitsemaan paneelissa näytetyt tilat oikealla tavalla.

Volttinäyttö (sininen)

1 LED	2 LEDiä	3 LEDiä	4 LEDiä	5 LEDiä	6 LEDiä	7 LEDiä	8 LEDiä
< 11,0 V	11,5 V	12,0 V	12,2 V	12,5 V	12,7 V	13,0 V	> 13,5 V

**Syväpurkautuminen
uhkaa (akkuhälytys)**

Akkujännite (Kun sähkönku- luttajia on päällä)	Ajon aikana (Ajoneuvo liik- kuu, ei 230 V:n liitäntää)	Akkukäyttö (Ajoneuvo sei- soo, ei 230 V:n liitäntää)	Verkkokäyttö (Ajoneuvo sei- soo, 230 V:n lii- tääntä)
11 V tai alle ¹⁾	12 V:n ajoneuvo- verkko ylikuormit- tunut	Kun sähkölaitteet pois päältä: Akku on tyhjä	12 V:n ajoneuvo- verkko ylikuormit- tunut
	Akkua ei ladata laturilla, laturin säädin viallinen	Kun sähkölaitteet päällä: Akku on ylikuormittunut	Akkua ei ladata sähkö- ja elektro- niikkayksiköllä, sähkö- ja elektro- niikkayksikkö vial- linen
11,5 V – 13 V	12 V:n ajoneuvo- verkko ylikuormit- tunut ²⁾	Normaalikäyttö	12 V:n ajoneuvo- verkko ylikuormit- tunut ²⁾
	Akkua ei ladata laturilla, laturin säädin viallinen		Akkua ei ladata sähkö- ja elektro- niikkayksiköllä, sähkö- ja elektro- niikkayksikkö vial- linen
Yli 13,5 V	Akkua latautuu (päälataus)	Esiintyy vain lyhy- esti latauksen jäl- keen	Akkua latautuu (päälataus)

1) Akun valvontapiiri kytkee kaikki sähkölaitteet pois (10,5 V:ssa).

2) Jos jännite ei nouse tämän alueen yli useampaan tuntiin.

Lepojännitelukemat	Akun varaustila
Alle 11 V	Syväpurkautunut
12,0 V	0 % (purkaantunut)
12,2 V	25 %
12,3 V	50 %
12,5 V	75 %
Yli 12,8 V	Täysi



▷ Pidempi syväpurkautuminen vaurioittaa akkua peruuttamattomasti.



▷ Mittaa lepovirta mieluiten useampi tunti viimeisen latauksen jälkeen (esim. aamulla), ei heti virranoton jälkeen.

**Ampeerinäyttö
(sininen)**

1 LED	2 LEDiä	3 LEDiä	4 LEDiä	5 LEDiä	2 LEDiä	3 LEDiä	4 LEDiä
Purkaus:					Lataus:		
N. 0 A	> 1 A	> 3 A	> 10 A	> 30 A	> 1 A	> 3 A	> 10 A

Virran näyttöarvo	Järjestelmän tila	Ampeerin symboli "A"
-30 A – -10 A	Akku purkautuu tällä hetkellä voimakkaasti	Palaa punaisena
-10 A – -1 A	Akkua purkautuu tällä hetkellä	Palaa valkoisena
0 A	Akkuvirta on matala tai 0 A	Palaa valkoisena
+1 A – +10 A	Akku latautuu tällä hetkellä	Palaa valkoisena

8.6.4 Säiliön näyttölaite

Säiliön näyttölaitteella ilmaistaan vesimäärä ja jätevesimäärä.

Näytöt:

- Paina säiliöiden painiketta (Kuva 133,13). Vesisäiliön symboli (Kuva 133,7) ja jätevesisäiliön symboli (Kuva 133,11) palavat. Vesisäiliön (ylempi asteikko) ja jätevesisäiliön (alempi asteikko) täyttömäärät ilmaistaan näyttölaitteen LEDeillä.

Alla oleva taulukko auttaa tulkitsemaan paneelissa näytetyt täyttömäärät oikealla tavalla.

**Täyttömäärän ilmaisin
(sininen)**

1 LED	2 LEDiä	3 LEDiä	4 LEDiä	5 LEDiä	6 LEDiä	7 LEDiä	8 LEDiä
25 %		50 %		75 %		100 %	

8.6.5 Hälytykset



- ▷ Tarkasta näytöt säännöllisesti.
- ▷ Tarkasta mieluiten ammuisin, ennen kuin kytket 12 V:n sähkökuluttajat päälle.

Alla oleva taulukko auttaa tulkitsemaan paneelissa näytetyt hälytykset oikealla tavalla.



- ▷ Akku vioittuu, jos se pääsee purkautumaan aivan tyhjäksi.



- ▷ Jos akkujännite putoaa 10,5 V:n alle, sähkö- ja elektroniikkayksikön akun valvontapiiri kytkee kaikki 12 V:n jännitteellä toimivat laitteet pois päältä. Akkuerotin laukeaa.

Näyttö	Merkitys	Korjaustoimi
Voltin symboli "V" (Kuva 133,3) ja LED "11,0" vilkkuvat kun asunto-osan akun arvoja kysellään	Akun jännite on alittanut 11 V:n. Syväpurkautumisen uhkaa	Jos akkuhälytys annetaan, kytke kaikki 12 V:n sähkökuluttajat pois päältä ja lataa akku joko ajon aikana tai liittämällä se 230 V:n syöttöön
Voltin symboli "V" (Kuva 133,3) vilkkuu kun 12 V:n syöttö on kytketty pois	12 V:n syöttöä ei voi enää kytkeä päälle	Jos akkuhälytys annetaan, kytke kaikki 12 V:n sähkökuluttajat pois päältä ja lataa akku joko ajon aikana tai liittämällä se 230 V:n syöttöön
	Akussa on ylijännitettä	Ota yhteyttä asiakaspalveluun
Voltin symboli "V" (Kuva 133,3) ja LED "11,0" ja "12,0" vilkkuvat kun käynnistysakun arvoja kysellään	Akun jännite on alittanut 11 V:n. Syväpurkautumisen uhkaa	Jos akkuhälytys annetaan, kytke kaikki 12 V:n sähkökuluttajat pois päältä ja lataa akku joko ajon aikana tai liittämällä se 230 V:n syöttöön

Säiliöhälytys

Vesisäiliön symboli (Kuva 133,7) tai jätevesisäiliön symboli (Kuva 133,11) vilkkuu kun joko vesisäiliö tai jätevesisäiliö on täynnä.



- ▷ Jos täyttömääriä hakiessa vilkkuu lisäksi asteikon LED säiliön symbolissa, on kyseessä anturivirhe. Puhdista säiliöanturit.

Toimenpiteet:

- Täytä vesisäiliö tai tyhjennä jätevesisäiliö.

8.6.6 Lämpötilanäyttö

Digitaalinäytöllä (Kuva 133,12) ilmaistaan sisä- ja ulkolämpötila.

Näytöt:

- Paina sisälämpötilan painiketta (Kuva 133,4). Näyttöön tulee sisälämpötila.
- Paina ulkolämpötilan painiketta (Kuva 133,5). Näyttöön tulee ulkolämpötila.

8.6.7 Säiliölämmityksen kytkin

Säiliölämmityksen painikkeella (Kuva 133,6) voit kytkeä säiliölämmityksen päälle ja pois.

Kytkeminen päälle:

- Paina säiliölämmityksen painiketta (Kuva 133,6). Säiliölämmityksen symboli palaa.

Kytkeminen pois päältä:

- Paina säiliölämmityksen painiketta (Kuva 133,6). Säiliölämmityksen symboli sammuu.



- ▷ Säiliölämmitystä ei kytketä pois, kun 12 V:n syöttö kytketään pois. Säiliölämmitys tulee aina kytkeä erikseen pois. Jos 12 V:n syöttö on kytketty pois, voi säiliölämmityksen kytkeä pois, muttei päälle.

8.6.8 Vesipumpun kytkin

Vesipumpun painikkeella (Kuva 133,10) voit kytkeä vesipumpun päälle ja pois.

Kytkeminen päälle:

- Paina vesipumpun painiketta (Kuva 133,10). Symboli palaa.

Kytkeminen pois päältä:

- Paina vesipumpun painiketta (Kuva 133,10). Symboli sammuu.



- ▷ Vesipumpun kytkentätila tallennetaan kun 12 V:n syöttö kytketään pois. Tämä tarkoittaa: Kun vesipumppu on päällä, kun 12 V:n syöttö kytketään pois, on se päällä, kun 12 V:n syöttö kytketään uudelleen päälle.

8.7 Polttokenno (EFOY) (erikoisvarustus)



- ▶ Metanoli on myrkyllistä. Vältä sen sisäänhengittämistä, nielaisemista ja kaikkea kosketusta ihon tai silmien kanssa.
- ▶ Ulosvuotanut metanoli aiheuttaa tulipalovaaran. Pidä sytytyslähteet etäällä ja tuuleta hyvin. Metanoli haihtuu ilman jäännöksiä.
- ▶ Noudata aina valmistajan turvatietolehtistä.
- ▶ Polttokennoa ei saa avata.
- ▶ Säiliöpatruunaa ei saa avata eikä täyttää väkivaltaisesti.
- ▶ Pidä polttokennot ja säiliöpatruunat – myös tyhjät tai osittain tyhjentyneet säiliöpatruunat – poissa lasten ulottuvilta.
- ▶ Jos polttokennoja ja säiliöpatruunoita käytetään ajoneuvoissa, ne on kiinnitettävä niin, että tapaturmat vältetään.



- ▷ Älä varastoi polttokennoa yli 45 °C tai alle 1 °C lämpötiloissa.
- ▷ Älä käytä polttokennoa yli 40 °C tai alle -20 °C lämpötiloissa.
- ▷ Jos laite on liitetty moitteettomaan akkuun, pakkassuoja kytketty automaattisesti päälle alle 3 °C:n lämpötilassa, myös kun polttokenno on kytketty pois päältä. Jos varastoit alle 3 °C:een lämpötilassa, liitä aina tarpeeksi täytetyt säiliöpatruunat ja ladattu akku.
- ▷ Jos polttokenno on kaikesta varovaisuudesta huolimatta jäänyt, anna laitteen sulaa n. 24 tunnin ajan pois päältä kytkettynä huoneen lämmössä. Ota se vasta tämän jälkeen uudelleen käyttöön.
- ▷ Älä peitä polttokennon tuuletusaukkoja. Ylikuumenemisvaara!
- ▷ Polttokenno ei ole vesitiivis. Puhdista kotelo ainoastaan kostutetulla liinalla ja huolehdi, ettei laitteen sisään pääse vettä.



- ▷ Polttokennon vähimmäiskäyntiaika on 30 minuuttia. Jos painat tänä aikana päälle/pois-painiketta, kytketty polttokenno pois vasta tämän vähimmäisajan kuluttua. LEDit palavat tämän ajan verran.
- ▷ Lisätietoja löydät polttokennon erillisestä käyttöohjeesta.

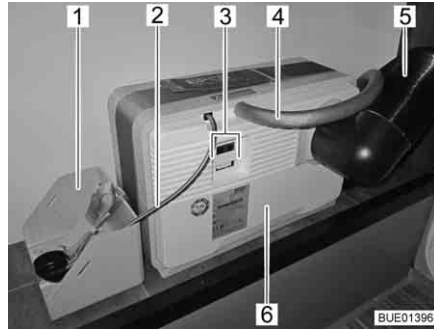

Kuva 134 Polttokenno säiliöpatruunalla

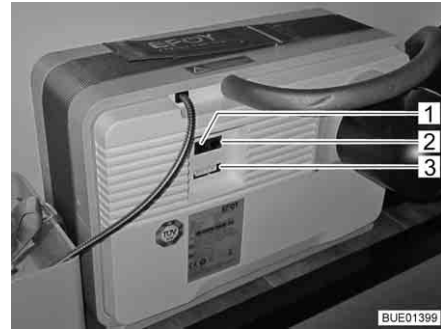

Kuva 135 Liitäntäkenttä polttokenno

Polttokennossa on useampia komponentteja, jotka on asennettu takaosan tavaratilaan (Kuva 134), siihen kuuluu myös käyttöyksikkö (Kuva 136) asunto-osassa.

Polttokennossa (Kuva 134,6) on:

- Liitäntä poistoilmaletkua (Kuva 134,4) varten tai täyttöaukko huoltonestettä varten
- Poistolämpöputki (Kuva 134,5)
- Sähköliitännät (Kuva 134,3) mukaan lukien tiedonsiirtoportti (Kuva 135,2), laiteliitäntä (Kuva 135,3) ja liitäntä käyttöpaneelille (Kuva 135,1)

Polttokennoon kuuluu säiliöpatruuna, joka on yhdistetty säiliöliitännän (Kuva 134,2) kautta polttokennoon (Kuva 134,6).

Säiliöpatruuna on sidottu kiinni säiliöpatruunapidikkeeseen (Kuva 134,1).

Polttokenno lataa asunto-osan akut automaattisesti, jos asunto-osan akkujen jännite laskee alle 12,3 V:n ja polttokenno on kytketty päälle painikkeella päälle/pois (Kuva 136,8).

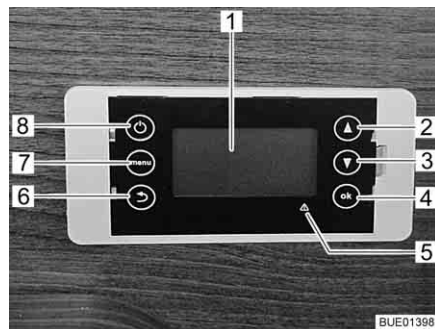

Kuva 136 Säätyyksikkö polttokenno

- 1 Näyttö
- 2 Valikon selaaminen ylöspäin
- 3 Valikon selaaminen alaspäin
- 4 Vahvistus/OK
- 5 Vikänäyttö (punainen LED)
- 6 Takaisin
- 7 Valikko
- 8 Päälle/pois

Säätyyksikkö

Säätyyksikön näyttö (Kuva 136,1) on nelirivinen.

Ensimmäisellä rivillä näytetään asetettu käyttötila:

- Automaatti
- Päällä
- Pois päältä

Toisella rivillä näytetään senhetkinen käyttötaso:

- Standby (valmiustila)
- Charging mode (latauskäyttö)
- Shutdown procedure (sammutusmenettely)
- Battery protection (akkusuoja)
- Antifreeze (pakkasuoja)

Kahdella alimmaisella rivillä näytetään akkujännitteeseen, latausvirtaan ja säiliöpatruunan täyttötilaan liittyviä tietoja.

Valikko-painikkeella (Kuva 136,7) voidaan näytölle hakea päävalikko:

- Operating mode (käyttötila)
- Fuel cartridge (säiliöpatruuna)
- System information (järjestelmätiedot)
- Language (kieli)
- System reset (järjestelmän nollaus)

Vian yhteydessä palaa punainen vikanäyttö (Kuva 136,5) ja näytölle ilmestyy ilmoitus. Ilmoitus muodostuu vikakoodista sekä vianpoisto-ohjeista.

Suorita vianpoiston jälkeen järjestelmän nollaus.

Näytölle tulee lisäksi ilmoitus, jos säiliöpatruuna on vaihdettava tai täytettävä huoltoneesteellä.

Kytkeminen päälle:

- Paina päälle/pois-painiketta.
- Valitse haluamasi käyttötila ja vahvista se painikkeella "OK".

Kytkeminen pois päältä:

- Paina päälle/pois-painiketta.
- Valitse käyttötila "Manual Off" (manuaalisesti pois) ja vahvista se painikkeella "OK". Polttokenno kytkeytyy valvotusti pois. Tämä saattaa kestää jonkin aikaa. Näytöllä näkyy "Shutdown procedure" (sammutusmenettely).

Automaattikäyttö

Heti kun laite on liitetty ajoneuvoverkkoon, automaattikäyttö käynnistyy. Laite valvoo itsenäisesti akkujännitettä.

Polttokenno kytkeytyy automaattisesti päälle, jos akun jännite laskee alle 12,3 V:n. Akkua ladataan tällöin sammutuskynnyksen saavuttamiseen (14,2 V) asti.

Käynnistyksen yhteydessä laite käy läpi korkeintaan 20 minuutin käynnistysvaiheen. Vasta tämän jälkeen se saavuttaa täyden nimellistehonsa.

Battery protection (akkusuoja)

Tämä toiminto estää akun syväpurkautumisen, jos on valittu käyttötila "pois". Akkusuoja aktivoituu automaattisesti, jos akkujännite on yli 15 minuutin ajan alle 11,2 V. Lataustila "Battery protection" (akkusuoja) päättyy, kun saavutetaan 12,8 V:n jännite.

Pakkasuoja

Tämä tila kytkeytyy automaattisesti päälle heti, kun lämpötila laskee alle 3 °C. Näin ehkäistään laitteen jäätymisen.



- ▶ Noudata metanolia koskevia turvaohjeita.

Säiliöpatruunan vaihto:

- Ruuvaa säiliöpatruunan liitännä irti tyhjästä säiliöpatruunasta.
- Vapauta säiliöpatruunan kiinnityshihna.
- Ota tyhjä säiliöpatruuna pois säiliöpatruunan pidikkeestä.
- Sulje säiliöpatruuna käytön jälkeen tiiviisti sulkukannella.
- Aseta uusi, suljettu alkuperäissäiliöpatruuna säiliöpatruunan pidikkeeseen.
- Kiinnitä säiliöpatruuna huolellisesti kiinnityshihnalla.
- Avaa sulkukansi ja säilytä se myöhempää käyttöä varten.

- Ruuvaa säiliöpatruunaliitântä kiinni uuteen säiliöpatruunaan.
- Syötä valikossa "Main menu (päävalikko) > Fuel Cartridge (säiliöpatruuna)" käytetyn säiliön koko ja vahvista syöttö painikkeella "OK".

8.8 Aurinkoenergiajärjestelmä (erikoisvarustus)



- ▷ Suoja aurinkokollektorit (aurikomodulit) mekaanisilta rasituksilta.



- ▷ Aurinkoenergiajärjestelmä antaa suurimman virran voimakkaimmalla auringonpaisteella.
- ▷ Mahdollista aurinkokollektoreille (aurinkomoduleille) suora pääsy auringonpaisteeseen.
- ▷ Auringonpaiste on puiden ja siltojen alla vähäisempää kuin vapaassa tilassa.
- ▷ Suojapressut heikentävät auringonpaistetta.
- ▷ Pidä kollektorien pinnat aina puhtaana liasta.
- ▷ Huomioi lisäksi valmistajan käyttöohje.

Aurinkoenergiajärjestelmää käytetään ympäristöystävälliseen ja verkosta riippumattomaan sähkönsyöttöön. Se muuntaa auringonpaisteen energian sähköjännitteeksi. Aurinkoenergiajärjestelmä antaa virtaa, jolla voidaan lisäksi ladata akkua ja hoitaa sähkölaitteiden syöttöä.

Aurinkokennon varaussäätimessä on ylilataussuoja sekä takaisinvirtauksen esto. Latausvirta pienenee automaattisesti tai aurinkokollektorit (aurinkomoduulit) kytkeytyvät pois päältä saadessaan riittämättömästi aurinkoenergiaa (esim. yöllä).

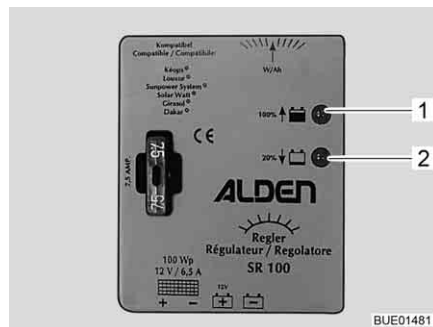

Kuva 137 Aurinkokennon varaussäädin 100 W

Aurinkoenergiajärjestelmä 100 W

Kahden LEDin (Kuva 137,1 ja 2) erilainen valoisuus osoittaa senhetkisen käyttötason. Mitä täydempi akku, sitä kirkkaampana loistaa LED "100 % ↑" (Kuva 137,1) ja sitä himmeämpänä loistaa LED "20 % ↓" (Kuva 137,2).

LED	Tila	Merkitys
100 % ↑ 20 % ↓	Pois Pois	Aurinkoenergia ei riitä
100 % ↑ 20 % ↓	Loistaa Loistaa	Akku latautuu
100 % ↑ 20 % ↓	Loistaa kirkkaana Hehkuu	Latausvirta rajoittuu ylläpitovirtaan

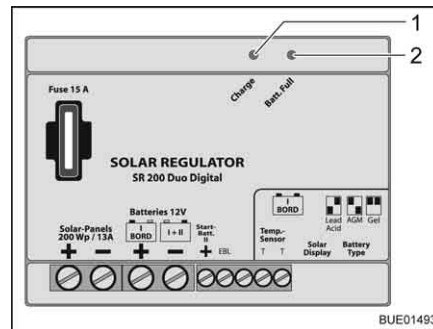

Kuva 138 Aurinkokennon varaussäädin 200 W

Aurinkoenergiajärjestelmä 200 W

Kahden LEDin (Kuva 138,1 ja 2) erilainen valoisuus osoittaa senhetkisen käyttötason. Mitä täydempi akku on, sitä kirkkaamana loistaa LED "Batt. Full" (akku täysi) (Kuva 138,2) ja sitä himmeämpänä loistaa LED "Charge" (lataus) (Kuva 138,1).

LED	Tila	Merkitys
Batt. Full Charge	Pois Pois	Aurinkoenergia ei riitä
Batt. Full Charge	Loistaa Loistaa	Akku latautuu
Batt. Full Charge	Loistaa kirkkaana Hehkuu	Latausvirta rajoittuu ylläpitovirtaan

8.9 230 V:n ajoneuvoverkko



- ▶ Anna vain ammattilaisten tehdä sähkölaitteistoon liittyviä töitä.
- ▶ Ajoneuvon sähkölaitteisto tulee tarkastuttaa sähköalan asiantuntijalla vähintään kolmen vuoden välein. Jos ajoneuvoa käytetään usein, suosittelään vuosittaista tarkastusta.

230 V:n ajoneuvoverkko syöttää sähköä:

- suojakontaktipistorasioihin, jotka on tarkoitettu korkeintaan 16 A-laitteille
- jääkaapille
- sähkö- ja elektroniikkayksiköille
- lisälatauslaitteeseen
- ilmastointilaitteelle

Sähkökuluttajille, jotka on yhdistetty asunto-osan 12 V:n ajoneuvoverkkoon, jännitettä syötetään asunto-osan akusta.

Liitä ajoneuvo ulkoiseen 230 V:n syöttöön niin usein kuin mahdollista. Tällöin sähkö- ja elektroniikkayksikön latausmoduuli lataa asunto-osan akun automaattisesti. Lisäksi käynnistysakkua ladataan n. 2 A:n ylläpitovirralla.

Varustelusta riippuen ilmastointilaitte ja muut lisälaitteet on suojattu omalla johdinsuojajakytkimellä (16 A).

8.9.1 230 V:n liitäntä



- ▷ Ylijännitteet voivat vahingoittaa liitettäviä laitteita. Ylijännitteiden syitä ovat esim. salamanisku, sääntelemättömät jännitelähteet (esim. bensiinigeneraattorit) tai sähköliitännät autolautoilla.

230 V:n liitäntää koskevat vaatimukset

- Liitäntäjohdon, syöttöpaikan pistoliitännöjen ja ajoneuvon pistoliitännän on oltava IEC 60309 -standardin mukaisia. Pistoliitännöjen kauppatavan mukainen merkintä on "CEE sininen".
- On käytettävä enintään 25 m pitkää kumipinnoitettua H07RN-F-johtoa, jonka johtimen poikkipinta-ala on vähintään 2,5 mm².
- Suojamaadoitettuja pistoliitännöjä (suko) ei saa käyttää. Myöskään CEE/suko-adapterin välilyöntä ei ole sallittua.

8.9.2 Liitä 230 V:n syöttö



- ▶ Ulkoisessa 230 V:n syötössä täytyy olla suojauksena vikavirtasuojakatkaisin (FI-kytkin, 30 mA).
- ▶ Johdon täytyy olla kokonaan purettu kaapelikelalta ylikuumentumisen välttämiseksi.
- ▶ Mikäli olet epävarma tai jos 230 V:n syöttö ei ole käytettävissä tai on viallinen, ota yhteyttä virransyöttölaitteen valmistajaan.



- ▷ Ajoneuvon 230 V:n liitäntä on varustettu vikavirtasuojakatkaisimella (FI-kytkin).
- ▷ Leirintäalueilla on liitännöissä oltava vikavirtasuojakatkaisimet (FI-kytkimet, 30 mA).

Matkailuauton sähkölaitteisto voidaan liittää ulkoiseen 230 V:n syöttöön.



Kuva 139 230 V:n sulakerasia ja johdinsuojajakytkin sekä FI-kytkin



Kuva 140 230 V:n liitäntä ajoneuvoon

Ajoneuvon liitäntä:

- Tarkista, onko virransyöttölaite sopiva liitännän, jännitteen, taajuuden ja virran suhteen.
- Tarkista, ovatko johto ja liitännät sopivia.
- Tarkista pistoliitännät ja johto näkyvien vaurioiden varalta.

Tarkasta vikavirtasuojakatkaisin:

Liitännästä irrottaminen:

- Kytke johdinsuojakytkin (Kuva 139,1 ja 2) pois päältä sulakerasiasta (Kuva 139,3).
- Avaa ajoneuvon 230 V:n liitännän suojuus (Kuva 140) ja liitä pistoke. Varmista, että jousitetun alas käännettävän kannen lukitussalpa on lukittunut.
- Aseta liitäntäjohdon pistoke virransyöttölaitteen pistorasiaan. Varmista, että jousitetun alas käännettävän kannen lukitussalpa on lukittunut.
- Kytke johdinsuojakytkin päälle sulakerasiasta.
- Kun ajoneuvo on liitetty 230 V:n syöttöön, paina vikavirtasuojakatkaisimen (FI-kytkin) (Kuva 139,5) tarkastusnäppäintä (Kuva 139,4) sulakerasiasta (Kuva 139,3). Vikavirtakatkaisimen täytyy laueta.
- Kytke vikavirtakatkaisin takaisin päälle.
- Kytke johdinsuojakytkimet (Kuva 139,1 ja 2) pois päältä sulakerasiasta (Kuva 139,3).
- Vapauta virransyöttölaitteen lukitussalpa ja vedä liitäntäjohdon pistoke irti pistorasiasta.
- Vapauta ajoneuvon lukitussalpa, vedä pistoke irti ja sulje 230 V:n liitännän suojuus.

8.10 Sulakkeet



- ▶ Vaihda rikkiäiset sulakkeet vain, kun vian syy on tiedossa ja korjattu.
- ▶ Vaihda rikkiäiset sulakkeet vain, kun virransyöttö on pois päältä.
- ▶ Älä koskaan oikosulje tai korjaa sulakkeita.
- ▶ Vaihda vialliset sulakkeet aina ainoastaan saman sulakearvon sulakkeeseen.

8.10.1 12 V:n sulakkeet

Asunto-osan 12 V:n syöttöön liitetyt sähkölaitteet on varmistettu omilla sulakkeillaan. Sulakkeisiin pääsee käsiksi ohjaamossa, akkujen luona, sähkö- ja elektroniikkayksikössä tai sen luona ja kiinteästi asennettujen laitteiden luona.

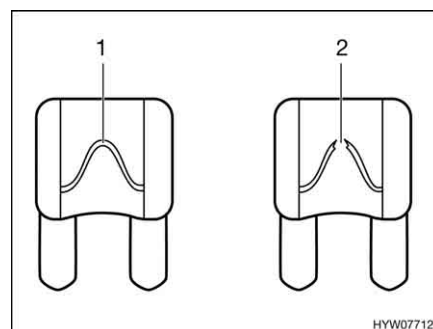

- 1 Vahingoittumaton sulakelanka
- 2 Katkennut sulakelanka

Kuva 141 12 V:n sulake

Vahingoittumattoman 12 V:n sulakkeen tunnistaa ehjästä sulakelangasta (Kuva 141,1). Vaihda sulake kun sulakelanka on katkennut (Kuva 141,2).

Katso kulloisenkin sulakkeen toiminto, arvo ja väri seuraavista tiedoista ennen sulakkeiden vaihtamista. Käytä sulakkeita vaihtaessasi ainoastaan litteitä sulakkeita, joiden arvot ilmoitetaan seuraavassa.

Sulakkeet käynnistysakun luona

Sulakkeet on kiinnitetty käynnistysakun yläpuolelle. Käynnistysakku on lattialla ohjaamon istuinten välissä kannen alla.

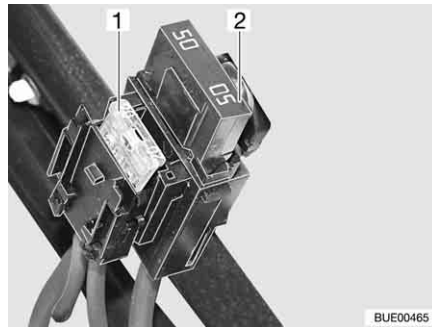

- 1 Litteä sulake 20 A/keltainen (jääkaapille)
- 2 Litteä jumbo-sulake 50 A/punainen

Kuva 142 Sulakkeet käynnistysakun luona

Sulakkeet asunto-osan akun luona

Sulakkeet on asennettu asunto-osan akun viereen.

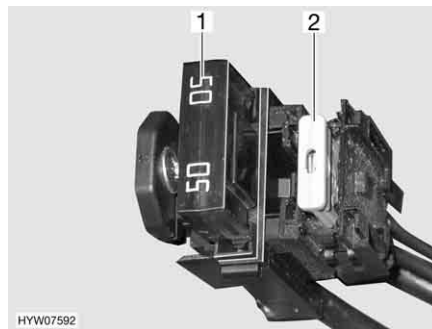

- 1 Litteä jumbo-sulake 50 A/punainen (sähkö- ja elektroniikkayksikölle)
- 2 Litteä sulake 2 A/harmaa (asunto-osan akun akkuanturille)

Kuva 143 Sulakkeet asunto-osan akun luona

Sulakkeet relelaatikon AD01 luona perusajoneuvo Fiat

Yhteen molemmista istuinkonsoleista on asennettu relelaatikko (AD01). Relelaatikon tarkoitus on luoda korin valaistuksen signaaleja, joita ei perusajoneuvossa ole valmiina. Relelaatikko on käytettävissä yleisesti.

Käyttämämme kytkentä voi poiketa valmistajan tarkoittamasta kytkennästä. Sen vuoksi kytkentä voi poiketa myös valmistajan asettamasta relelaatikon tyyppikilven esityksestä.

Sul. nro	Toiminto	Arvo/väri
B2	Lk. 15 (virta päällä)	15 A sininen
B3	Lk. 30 (jatkuva plus)	15 A sininen
B5	D+ signaali	Sisäinen Polyswitch (2 A)
B6	Vara	15 A sininen
B7	Äärivalot etuosa (valk/pun)	5 A vaaleanruskea

Sähkö- ja elektroniikkayksikön (EBL 99) sulakkeet

Toiminto	Arvo/väri
Sisäinen varaajamoduuli	20 A keltainen
Kompressori/AES jääkaappi	20 A keltainen
Lämmitin	10 A punainen
Perusvalaistus/sähkötoim. astinlauta/radio	25 A valkoinen

Toiminto	Arvo/väri
Vara 4	25 A valkoinen
Vara 3	25 A valkoinen
Vara 2	15 A sininen
Vara 1	15 A sininen
Aurinkokenno	15 A sininen
Vara 5	15 A sininen
Vara 6	15 A sininen
Lisälatauslaite	20 A keltainen
Piiri 1	10 A punainen
Piiri 2	10 A punainen
TV	10 A punainen
Vesipumppu	5 A vaaleanruskea

**Sähkö- ja
elektroniikkayksikön
(EBL 220) sulakkeet**

Toiminto	Arvo/väri
Lisälatauslaite 2	25 A valkoinen
Lisälatauslaite 1	25 A valkoinen
Sisäinen varaajamoduuli	20 A keltainen
Vara 2	15 A sininen
Pumppu (vettä varten)	7,5 A ruskea
Piiri 3	10 A punainen
Piiri 2	15 A sininen
Piiri 1	15 A sininen
Vara 1	15 A sininen
Piiri 5	15 A sininen
Jääkaappi	15 A sininen
Lämmitin	10 A punainen
Piiri 4	15 A sininen
Jääkaappi-ohjaus	2 A harmaa
Etuteltan valaisin	5 A vaaleanruskea
Antenni	10 A punainen
TV	10 A punainen
Aurinkokenno	15 A sininen
Astinlauta	15 A sininen
Markiisi	10 A punainen
Kaasuhälytin	2 A harmaa
Ylös nostettava vuode	25 A valkoinen

**Thetford-WC:n sulake
(käännettävä WC)**

Sulake sijaitsee Thetford-kasetin kehyksessä.

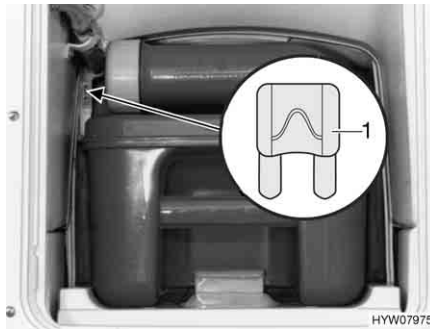

1 Litteä sulake 3 A/violetti

Kuva 144 Thetford-WC:n sulake

Vaihtaminen:

- Avaa Thetford-kasetin luukku ajoneuvon ulkopuolelta.
- Vedä Thetford-kasetti kokonaan ulos.
- Vaihda sulake (Kuva 144,1).

**Polttokennon sulake
(erikoisvarustus)**

Kaksi sulaketta sijaitsevat asunto-osan akun yhteydessä.

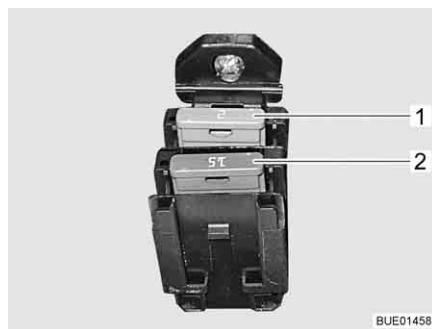

1 Litteä sulake 2 A/harmaa
2 Litteä sulake 15 A/sininen

Kuva 145 Sulakkeet polttokennoon

**Aurinkokennon
varaussäätimen sulake
(erikoisvarustus)**

Sulakkeet ovat aurinkokennon varaussäätimessä.

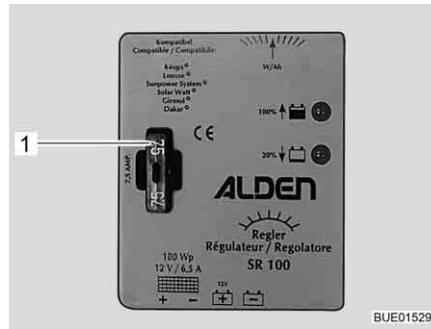

Kuva 146 Sulake, aurinkokennon varaussäätin 100 W

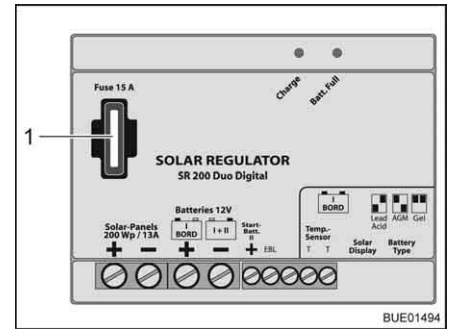

Kuva 147 Sulake, aurinkokennon varaussäätin 200 W

*Aurinkokennon
varaussäätimen (100 W)
sulakkeen vaihto:*

- Kytke kaikki 12 V:n jännitteellä toimivat laitteet pois päältä.
- Vaihda litteä sulake 5 A/vaaleanruskea (Kuva 146,1).

*Aurinkokennon
varaussäätimen (200 W)
sulakkeen vaihto:*

- Kytke kaikki 12 V:n jännitteellä toimivat laitteet pois päältä.
- Vaihda litteä sulake 15 A/sininen (Kuva 147,1).

8.10.2 230 V:n sulake

- ▷ Tarkista vikavirtasuojakatkaisin jokaisen 230 V:n syöttöliitännän yhteydessä, vähintään 6 kuukauden välein.



Kuva 148 230 V:n sulakerasia ja johdinsuojakytkin sekä FI-kytkin

Vikavirtasuojakatkaisin (FI-kytkin) (Kuva 148,4) sulakerasiassa (Kuva 148,3) varmistaa koko ajoneuvon vikavirtaa vastaan (0,03 A).

Jälkikytketty johdinsuojakytkin (10 A) (Kuva 148,2) varmistaa 230 V:n pistoraasiat, virransyöttölaitteen, lisälatauslaitteen ja jääkaapin.

Ajoneuvoissa, joissa on erikoisvarustus, esim. ilmastointilaitte, varmistaa lisäjohdinsuojakytkin (16 A) (Kuva 148,1) laitteen.

Asennuspaikka

Katso kappale 16.

*Tarkasta
vikavirtasuojakatkaisin:*

- Paina tarkastusnäppäintä (Kuva 148,5), kun ajoneuvo on liitettynä 230 V:n syöttöön. Vikavirtasuojakatkaisimen (FI) täytyy lauetta.

8.11 Ulkopistorasia (erikoisvarustus)

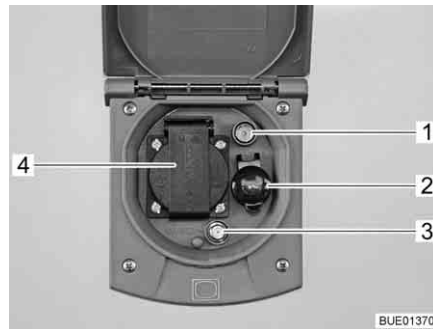

- 1 TV-pistorasia
- 2 12 V:n pistorasia
- 3 SAT-pistorasia
- 4 230 V:n pistorasia

Kuva 149 Ulkopistorasia

230 V:n pistorasian ja 12 V:n pistorasian avulla sähkölaitteita voidaan käyttää etuteltassa.

Liitännämahdollisuudet

TV-pistorasia ja SAT-pistorasia tarjoavat useita mahdollisuuksia TV-käyttöön:

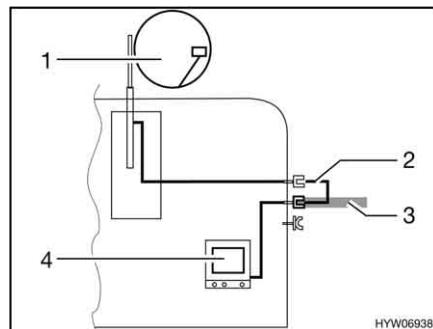

Kuva 150 TV ajoneuvossa

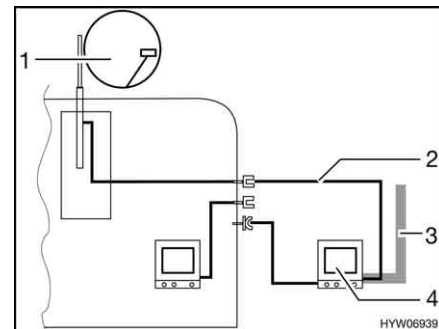

Kuva 151 TV etuteltassa

- TV ajoneuvossa (Kuva 150,4): Liitäntä kattoantenniin (Kuva 150,1) liitännäjohdolla (Kuva 150,2)
- TV ajoneuvossa (Kuva 150,4): Liitäntä ulkoiseen antenniin (Kuva 150,3)
- TV etuteltassa (Kuva 151,4): Liitäntä kattoantenniin (Kuva 151,1) liitännäjohdolla (Kuva 151,2)
- TV etuteltassa (Kuva 151,4): Liitäntä ulkoiseen antenniin (Kuva 151,3)

8.12 Kytkentäkaaviot
8.12.1 Kytkentäkaaviot sisällä

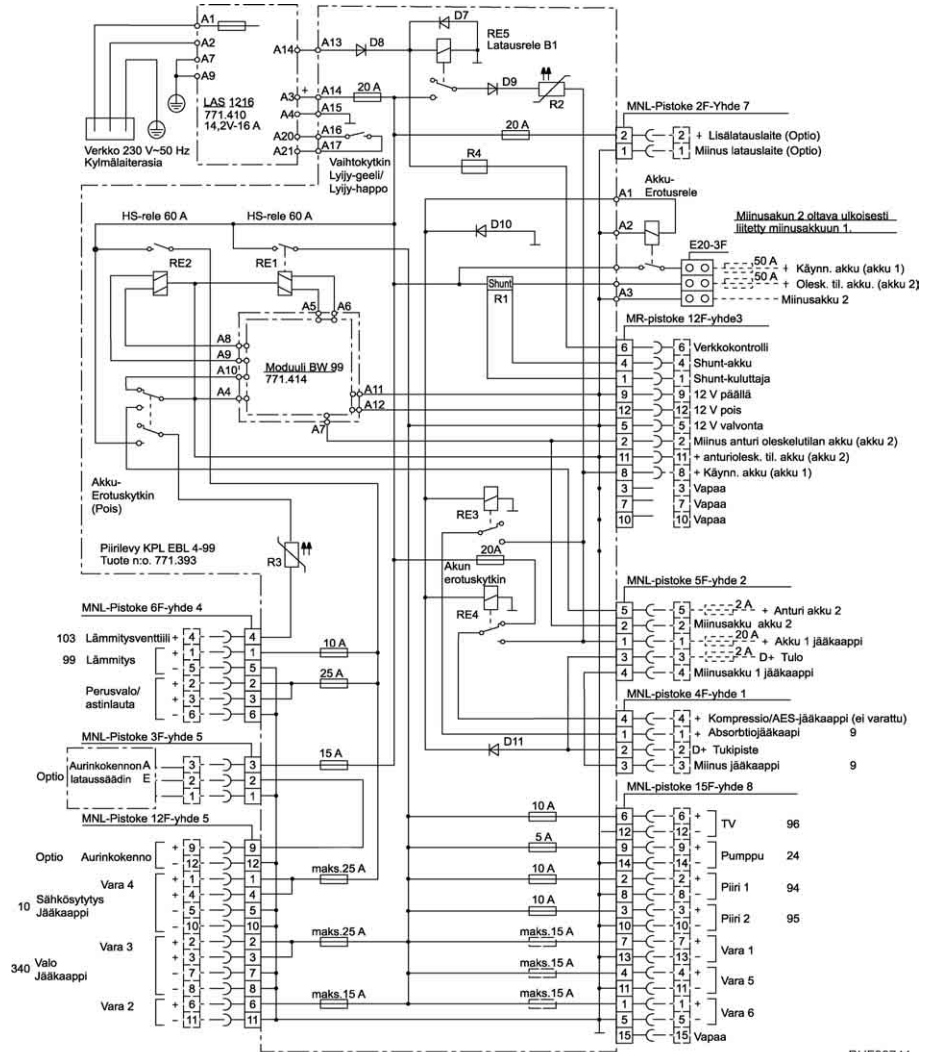

Kuva 152 Kytkentäkaavio sisällä (EBL 99)

BUE00744

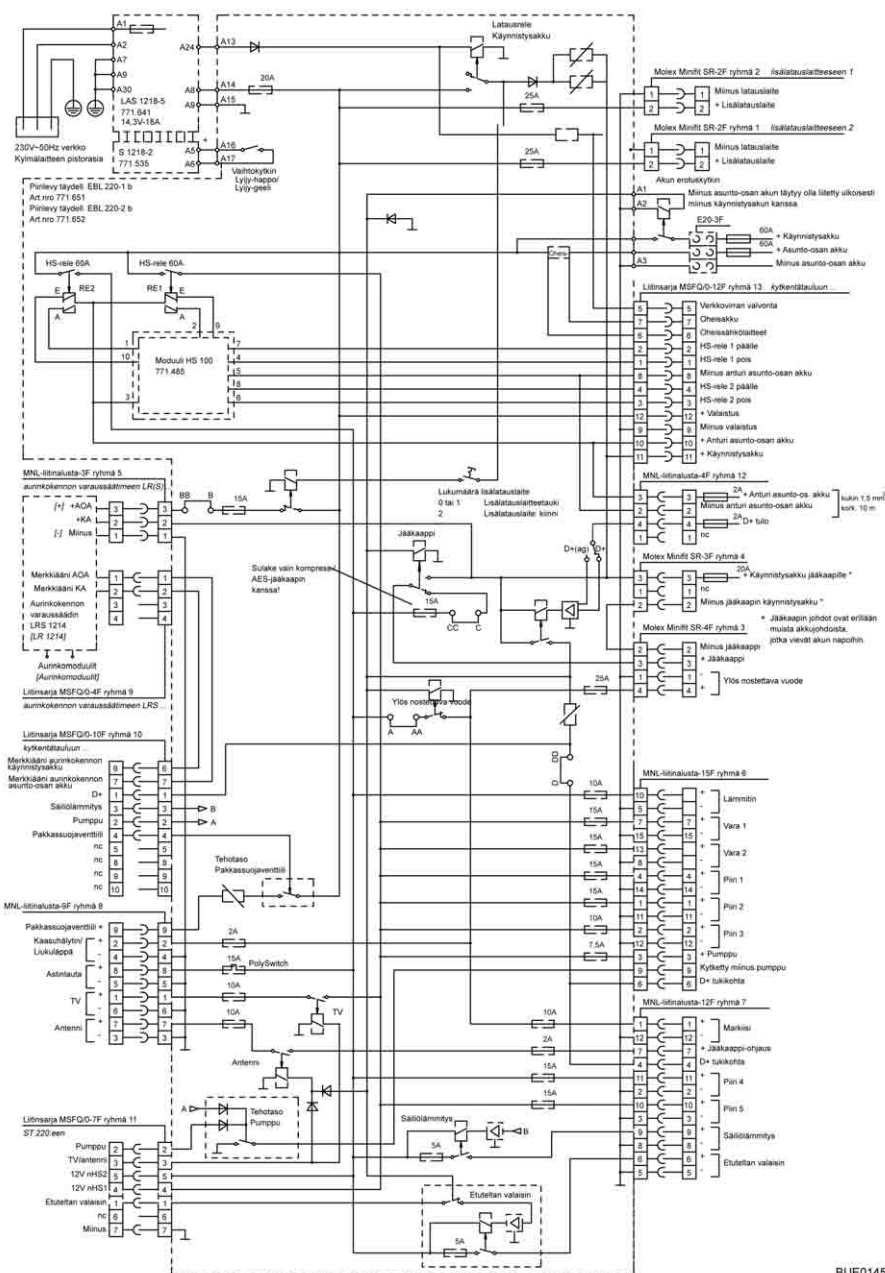

BUE01456

Kuva 153 Kytkentäkaavio sisällä (EBL 220)

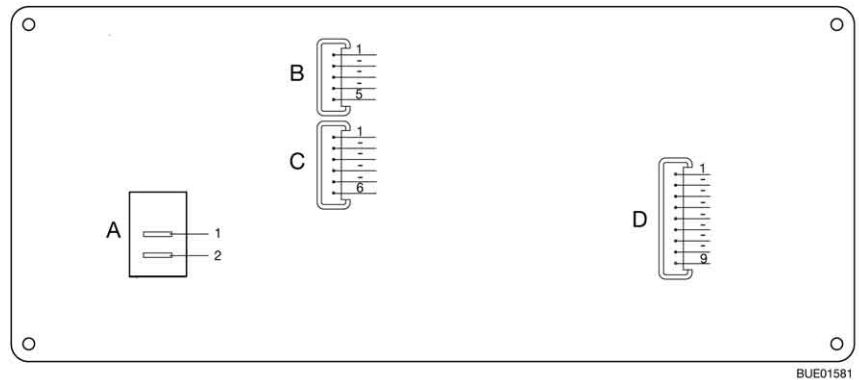

BUE01581

Kuva 154 Paneelin liitântäkaavio (IT 96-2)

A	2 x AMP-liitintä 4,8 x 0,8
1	+ 12 V
2	Pumppu
B	Lumberg MSFQ 5-kertainen
1	Täysi
2	3/4
3	1/2
4	1/4
5	Perus jätevesisäiliö
C	Lumberg MSFQ 6-kertainen
1	Täysi
2	3/4
3	1/2
4	1/4
5	Perus vesisäiliö
6	n. c.
D	Lumberg MSFQ 9-kertainen
1	12 V:n merkkivalo
2	12 V:n pääkytkin pois
3	12 V:n pääkytkin päälle
4	+ Käynnistysakku 12 V
5	+ Anturi asunto-osan akku
6	Miinus anturi asunto-osan akku
7	230 V:n kontrolli
8	n. c.
9	n. c.

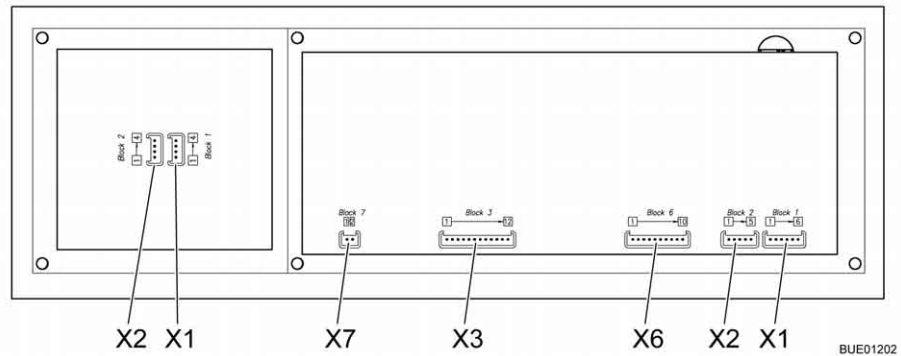

Kuva 155 Lohkokytkentäkaavio, paneeli (LT 510)

X1	Lumberg MSFQ 6-kertainen
1	Täysi
2	3/4
3	1/2
4	1/4
5	Perus vesisäiliö
6	n. c.
X2	Lumberg MSFQ 5-kertainen
1	Täysi
2	3/4
3	1/2
4	1/4
5	Perus jätevesisäiliö
X3	Lumberg MSFQ 12-kertainen
1	Pääkytkin-rele 1 pois
2	Pääkytkin-rele 1 päälle
3	Pääkytkin-rele 2 pois
4	Pääkytkin-rele 2 päälle
5	Verkkosignaali
6	Oheissähkölaitteet
7	Oheisakku
8	Miinus anturi asunto-osan akku
9	n. c.
10	+ Anturi asunto-osan akku
11	+ Käynnistysakku 12 V
12	+ Valaistus

X6	Lumberg MSFQ 10-kertainen
1	D+
2	Pumppu
3	Säiliölämmitys
4	Jäänestoaine
5	n. c.
6	Aurinko käynnistysakku
7	Aurinko asunto-osan akku
8	n. c.
9	n. c.
10	n. c.
X7	Lumberg MSFQ 2-kertainen
1	KTY Pin 1
2	KTY Pin 2
X1	Lumberg MSFQ 4-kertainen
1	ADI1
2	ADI2
3	+12 V
4	GND
X2	Lumberg MSFQ 4-kertainen
1	ADI1
2	ADI2
3	+12 V
4	GND

8.12.2 Kytkentäkaavio ulkona

Fiat

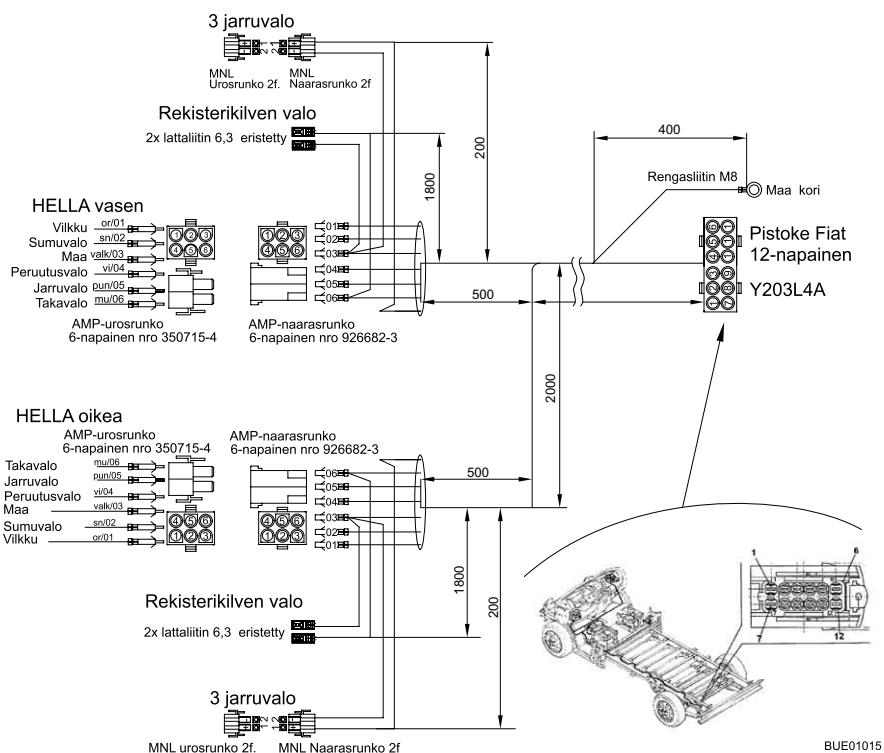

Kuva 156 Kytkentäkaavio ulkona

Vasen puoli

Värit Bürstner	Liitäntä
Harmaa	Suuntaviikku vasen
Sininen	Sumutakavallo
Valkoinen	Maa
Vihreä	Peruutusvallo
Punainen	Jarruvallo
Musta	Takavallo vasen

Oikea puoli

Harmaa	Suuntaviikku oikea
Sininen	Sumutakavallo
Valkoinen	Maa
Vihreä	Peruutusvallo
Punainen	Jarruvallo
Musta	Takavallo oikea

Katsaus kappaleeseen

Tästä kappaleesta löydät ohjeita, jotka koskevat ajoneuvon kiinteästi asennettuja laitteita.

Ohjeet koskevat ainoastaan kiinteästi asennettujen laitteiden käyttöä.

Lisää kiinteästi asennettuja laitteita koskevaa tietoa löydät laitteiden käyttöohjeista, joka on toimitettu erikseen ajoneuvon mukana.

Ohjeet koskevat yksittäin:

- lämmitystä
- ilmastointilaitetta
- kuumavesiboileria
- kaasukeitintä
- kaasu-uunia
- mikroaaltouunia
- liesituuletinta
- jääkaappia

9.1 Yleistä



- ▷ Truma-lämminilmalämmittimen lämmönvaihtaja täytyy vaihtaa uuteen 30 vuoden välein. Alde-kuumavesilämmityksen lämmönvaihtaja täytyy vaihtaa uuteen 10 vuoden välein. Vain lämmittimen valmistaja tai valtuutettu ammattikorjaamo saa vaihtaa lämmönvaihtajan. Lämmittimen käyttäjän täytyy panna vaihtaminen toimeen.
- ▷ Lämmityslaitteiden varaosien on turvallisuussyistä oltava valmistajan ilmoituksen mukaisia ja valmistajan hyväksymiä varaosiksi. Vain laitteen valmistaja tai valtuutettu ammattikorjaamo saa asentaa nämä varaosat.



- ▷ Lisätietoja saat matkailuautoon asennettujen laitteiden erillisistä käyttöohjeista.

Ajoneuvoon on mallista riippuen asennettu lämmitin, ilmastointilaitte, kuumavesiboileri, liesi ja jääkaappi.

Tässä käyttöohjeessa selostetaan vain kiinteästi asennettujen laitteiden käyttö ja niiden erityispiirteet.

Avaa ennen laitteen kaasukäyttöisen laitteen käyttöönottoa kaasupullon pääsulkuventtiili ja ko. laitteen kaasun sulkuventtiili.

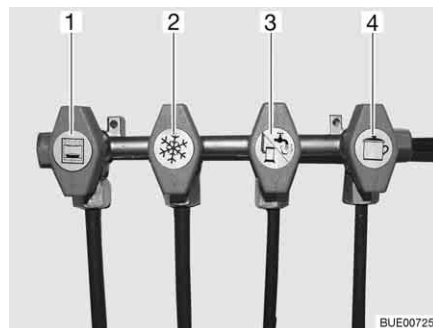

- 1 Uuni
- 2 Jääkaappi
- 3 Lämmitin/kuumavesiboileri
- 4 Liesi

Kuva 157 Kaasun sulkuventtiilien symbolit

9.2 Lämmitin



- ▶ Älä anna kaasun koskaan virrata palamattomana ulos räjähdysvaaran takia.
- ▶ Tankkauksen aikana, autolautalla ja autotallissa lämmitin ei saa olla päällä kaasukäytöllä. Räjähdysvaara!
- ▶ Älä käytä lämmitystä koskaan kaasun avulla suljetuissa tiloissa (esim. autotallit). Myrkytys- ja tukehtumisvaara!
- ▶ Älä sulje tai kata pakokaasun poistoputkea.
- ▶ Älä käytä lämmittimen takana olevaa tilaa säilytystilana.



- ▷ Kiertoilmapuhallin kytkeytyy päälle automaattisesti, kun lämminilmlämmitin otetaan käyttöön, ja se kytkeytyy termostaattiohjatusti käytön aikana automaattisesti pois ja päälle. Tämä kuormittaa asunto-osan akkua erittäin kovasti, jos ajoneuvoa ei ole liitetty ulkoiseen 230 V:n syöttöön. Siinä tapauksessa on muistettava, että akun kapasiteetti on rajoitettu.

Ensimmäinen käyttöönotto

Kun lämmitin otetaan ensimmäistä kertaa käyttöön, esiintyy lyhyen aikaa vähäisiä savu- ja hajuhaittoja. Aseta lämmitys käyttökytkimellä heti ylimmälle teholle. Avaa ikkunat ja ovet ja tuuleta kunnolla. Savu ja haju katoavat vähän ajan kuluttua itsestään.

9.2.1 Mallit, joissa on pakokaasun poistoputki ajoneuvon oikealla sivulla



- ▶ Jos etutelta on koottu ja lämmitys toimii kaasukäytöllä, lämmityksen pakokaasut saattavat kasaantua etuteltaan. Tukehtumisvaara! Huolehdi riittävästä tuuletuksesta.

9.2.2 Oikea lämmitys



Kuva 158 Lämmityssuutin

Lämpimän ilman jakautuminen

Ajoneuvoon on asennettu useampia lämmityssuuttimia (Kuva 158). Putket johtavat lämpimän ilman lämmityssuuttimiin. Käännä lämmityssuuttimia niin, että lämmin ilma virtaa haluttuun suuntaan. Veto vältetään sulkemalla ilmanpoistosuuttimet kojelaudalla ja asettamalla perusajoneuvon ilmanvaihto kiertoilmalle.

Lämmityssuuttimien säätö

- Aivan auki: Lämpimän ilman täysi virtaus
- Puoliksi tai osittain avattu: Vähennetty lämpimän ilman virtaus

Jos 5 lämmityssuutinta on avattu täysin, jokaisesta suuttimesta tulee vähemmän lämmintä ilmaa. Jos kuitenkin vain 3 lämmityssuutinta on avattu, jokaisesta yksittäisestä suuttimesta tulee enemmän lämmintä ilmaa.

9.2.3 Lämminilmalämmitin Truma Combi

- ▷ Tyhjennä kuumavesiboileri, kun lämmitys on pakkasen uhatessa pois käytöstä.

Varustelusta riippuen ajoneuvoissa voi olla erityyppisiä lämmittimiä. Lämmitimet eroavat toisistaan siinä, millä energialajilla niitä voidaan käyttää.

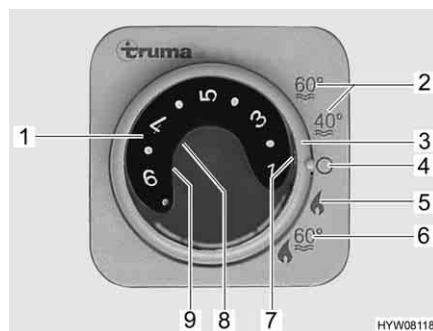

Kuva 159 Lämmittimen/kuumavesiboilerin säätöyksikkö

- 1 Lämpötilan säätönappi
- 2 Kesäkäyttö veden lämpötila 40 °C tai 60 °C
- 3 Kiertokytkin
- 4 Pois päältä
- 5 Talvikäyttö "lämmitin ilman kuumavesiboileria"
- 6 Talvikäyttö "lämmitin ja kuumavesiboileri"
- 7 Vihreä merkkivalo "lämmitys toiminnassa"
- 8 Punainen merkkivalo "häiriö"
- 9 Keltainen merkkivalo "kuumavesiboilerin lämmitysvaihe"

Käyttötavat

Kaikissa lämmittimissä on kaksi käyttötapaa:

- Talvikäyttö
- Kesäkäyttö

Ajoneuvon lämmitys on mahdollista vain käyttötavassa "talvi". Käyttötavassa "kesä" vain kuumavesiboilerissa oleva vesi lämmitetään. Ajoneuvon lämmittäminen ei ole tässä käyttötavassa mahdollista.

Valitse käyttötapa:

- Säädä käyttötapa kiertokytkimellä (Kuva 159,3).

Lämmittimen jännitesyöttöä ei voi katkaista 12 V:n pääkytkimestä.

Versio: Lämmitys kaasukäytöllä

Lämmitin toimii yksinomaan kaasulla.

Talvikäyttö

Lämmitin valitsee itsetoimivasti halutun sisälämpötilan mukaisen polttinasennon. Kun haluttu sisälämpötila on saavutettu, polttin kytkeytyy pois päältä. Käyttötavassa "lämmitin ja kuumavesiboileri" (Kuva 159,6) myös boilerissa oleva vesi lämmitetään. Käyttömuodossa "lämmitin ilman kuumavesiboileria" (Kuva 159,5) lämmitintä voidaan käyttää tyhjällä kuumavesiboilerilla.

Kytkeminen päälle:

- Avaa kaasupullon pääsulkuventtiili ja kaasun sulkuventtiili "lämmitin/kuumavesiboileri".
- Säädä ohjausyksikössä oleva lämpötilan säätönappi (Kuva 159,1) halutulle lämmitystasolle.
- Aseta kiertokytkin (Kuva 159,3) talvikäytölle "lämmitys ilman boileria" (Kuva 159,5) tai talvikäytölle "lämmitys ja boileri" (Kuva 159,6).

Vihreä merkkivalo (Kuva 159,7) syttyy.

Kiertoilmapuhallin kytkeytyy automaattisesti päälle, kun lämmitin otetaan käyttöön.

Kytkeminen pois päältä:

- Aseta kiertokytkin (Kuva 159,3) asentoon "O" (Kuva 159,4).
- Sulje kaasun sulkuventtiili "lämmitin/kuumavesiboileri" ja kaasupullon pääsulkuventtiili.

Kun lämmitys on kytketty pois päältä, kiertoilmapuhallin voi jäädä jäännöslämmön hyödyntämiseksi vähäksi aikaa päälle.

Kesäkäyttö

Ajoneuvon lämmittäminen ei ole käytettävissä "kesä" mahdollista. Tässä käytettävissä vain kuumavesiboilerissa oleva vesi lämmitetään.

Versio: Lämmitys kaasua ja 230 V:n sähkökäytöllä



- ▷ 230 V:n sähkökäyttö on mahdollista vain, kun ajoneuvon on liitetty 230 V:n syöttöön.
- ▷ Valitse teho 230 V:n sähkökäytössä 230 V:n liitännän sulaketta vastavasti (900 W – 3,9 A:n sulake, 1800 W – 7,8 A:n sulake).
- ▷ Kun lämmitin on asetettu säätöyksiköstä kesäkäytölle ja energianvalintakytkin on sekakäytöllä, lämmitys lämmittää vain veden kuumavesiboilerissa. Lisäksi lämmitys toimii vain 230 V:n käytössä. Kaasupoltinta ei kytketä päälle. Ajoneuvoa ei lämmitetä.

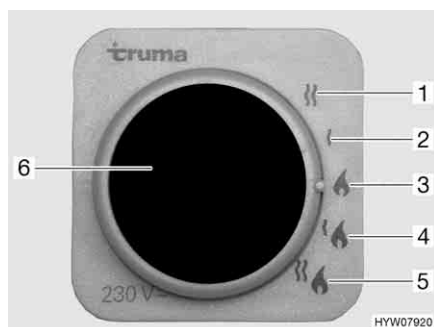

- 1 230 V:n sähkökäyttö (1800 W)
- 2 230 V:n sähkökäyttö (900 W)
- 3 Käyttö kaasulla
- 4 Kaasukäyttö ja 230 V:n sähkökäyttö (900 W)
- 5 Kaasukäyttö ja 230 V:n sähkökäyttö (1800 W)
- 6 Keltainen merkkivalo "230 V:n sähkökäyttö"

Kuva 160 Lämmittimen/boilerin energianvalintakytkin

Lämmitintä voidaan käyttää erilaisilla energialajeilla:

- Kaasukäyttö (Kuva 160,3)
- 230 V:n sähkökäyttö teholla 900 W (Kuva 160,2) tai 1800 W (Kuva 160,1)
- Kaasukäyttö ja 230 V:n sähkökäyttö (sekakäyttö) teholla 900 W (Kuva 160,4) tai 1800 W (Kuva 160,5)

Yhdistelmä kaasukäyttö ja 230 V:n sähkökäyttö lyhentää ajoneuvon lämmitysaikaa (mahdollista vain, kun lämmitys on asetettu säätöyksiköstä (Kuva 159) talvikäytölle).

Kun 230 V:n sähkökäyttö on valittuna, keltainen merkkivalo (Kuva 160,6) loistaa.



- ▷ Lisätietoja löydät valmistajan erillisestä käyttöohjeesta.
- ▷ Lisätietoja kuumavesiboilerin käytöstä, katso luku "kuumavesiboileri".

9.2.4 Kuumavesilämmitys Alde (vain Argos 747-2)

- ▷ Älä käytä kuumavesilämmitintä milloinkaan ilman lämmitysnestettä. Noudata kappaleessa 12 annettuja ohjeita.
- ▷ Älä koskaan poraa reikiä lattiaan. Lämminvesiputket voivat vaurioitua.



- ▷ Kuumavesilämmityksen ollessa käytössä kierrätyspumpun täytyy aina olla päälle kytkettynä.
- ▷ Suosittelemme että lämmitysjärjestelmä tuuletetaan ja että glykolipitoisuus tarkastetaan ensimmäisen lämmityskerran jälkeen. Noudata kappaleessa 12 annettuja ohjeita.
- ▷ Kun lämmitys on käynnistetty, se kytkeytyy toimintaan viimeksi käytetyin asetuksin.
- ▷ Katso lisätietoja valmistajan erillisestä käyttöohjeesta ja noudata kappaleessa 12 annettuja huolto-ohjeita.
- ▷ Lisätietoja kuumavesi boilerin käytöstä, katso luku "kuumavesi boileri".

Kuumavesilämmitin on asennettu vaatekaappiin alas tai vuoteiden alle.

Säätöyksikkö

Säätöyksikkö jakautuu kahteen alueeseen:

- Näyttö (kosketusnäyttö)
- Käyttöpainikkeet

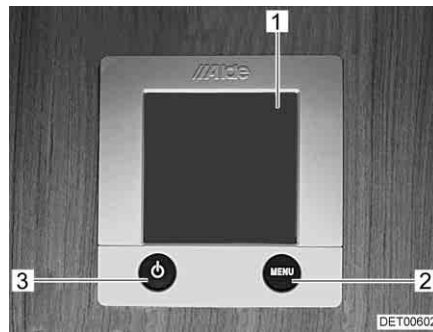

- 1 Näyttö (kosketusnäyttö)
- 2 "MENU"-painike
- 3 Painike päälle/pois

Kuva 161 Kuumavesilämmittimen säätöyksikkö



- ▷ Kun mitään painiketta ei paineta, säätöyksikkö menee kahden minuutin kuluttua automaattisesti lepotilaan.
- ▷ Asetuksiin tehdyt muutokset tallentuvat automaattisesti 10 sekunnin kuluttua.

Käyttöpainikkeet

Käyttöpainikkeissa on seuraavat toiminnot:

Kohta Kuva 161	Painike	Toiminto
2	MENU	Asetusvalikon avaaminen
3		Lämmityksen aktivointi





Näyttö

Näyttö (Kuva 161,1) toimii kosketuspintana (kosketusnäyttö). Symbolien koskettaminen saa aikaan vastaavan toiminnon.







Kuva 162 Aloitusnäyttö

Aloitusnäyttö Kun lämmitys kytetään päälle, näyttöön ilmestyy aloitusnäyttö. Aloitusnäytössä näkyy seuraavia tietoja:

Symboli	Merkitys
	Tämä symboli tulee näkyviin, kun kierrätyspumppu on aktivoitu
	Tämä symboli tulee näkyviin, kun kaasupullojen vaihdinlaitteisto on aktivoitu
	Tämä symboli tulee näkyviin, jos lämmityksessä on 230 V:n jännite
	Tämän symbolin vieressä näkyy sisälämpötila
	Tämän symbolin vieressä näkyy ulkolämpötila, jos on asennettu ulkopuolinen anturi

Asetusvalikko "MENU"-painikkeella päästään asetusvalikkoon. Eri symbolien merkitys on kuvattu seuraavassa taulukossa.

Symboleilla "+" tai "-" voidaan suurentaa tai pienentää arvoja.

Symboli	Merkitys
	Halutun lämpötilan +5 °C...+30 °C säätö
	Kuumavesiboilerin veden lämpötilan säätö
	Lämmitystehon säätö sähkökäytössä
	Toiminnon "lämmitys kaasukäytössä" aktivointi
	Työkaluvalikoiden vapautusvalikon haku näyttöön

Työkaluvalikot Työkaluvalikoiden avulla voidaan valita ja säätää eri lämmitystoimintoja. Nuolisympoleilla voidaan vaihdella valikoiden välillä. Eri toimintojen merkitys on kuvattu valmistajan toimittamassa käyttöohjeessa.

Valitse käyttötapa Kuumavesilämmitin voidaan käyttää seuraavilla energianlähteillä:

- Käyttö kaasulla
- 230 V:n sähkökäyttö
- Kaasu- ja 230 V:n sähkökäyttö

Käyttötapa valitaan säätöyksiköstä.

Valitse kaasukäyttö:

- Paina symbolin "🔥" vieressä olevaa "On"-painiketta. Kaasukäyttö aktivoidaan.

230 V:n sähkökäytön
valinta:



- Paina symbolin "⚡" vieressä olevaa "+"-painiketta, kunnes haluttu lämmitysteho on saavutettu.
- ▷ Valitse tehoaste 230 V:n sähkökäytössä siten, että se vastaa 230 V:n liitännän varoketta:
 - Aste 1 (1 kW) 6 A:lla
 - Aste 2 (2 kW) 10 A:lla
 - Aste 3 (3 kW) 16 A:lla

Kaasu- ja 230 V:n
sähkökäytön valinta:



- Valitse säätöyksiköstä sekä kaasukäyttö että myös 230 V:n sähkökäyttö.
- ▷ Kun valitaan kaasu- ja 230 V:n sähkökäyttö ja ajoneuvo on liitettynä 230 V:n syöttöön, kuumavesilämmitin toimii vain 230 V:n sähkökäytöllä. Kaasukäyttö kytkeytyy automaattisesti lisäksi päälle vasta, kun lämmitysteho ei enää muuten riitä.
- ▷ Kaasukäyttö on mahdollista vain kun kaasupullon pääsulkuventtiili ja kaasun sulkuventtiili on avattu.
- ▷ 230 V:n sähkökäyttö on mahdollista vain, kun ajoneuvon on liitetty 230 V:n syöttöön.

Kun lämmitys on käynnistetään, kytkeytyy se viimeksi asetettuun käyttötapaan.

Lämmittimen
päällekytkentä:

- Paina painiketta "⏻". Näyttöön ilmestyy aloitusnäyttö. Lämmitys käynnistyy automaattisesti.

Lämmittimen kytkeminen
pois päältä:

- Paina painiketta "⏻". Lämmitys sammuu.

**Kierrätyspumpun
kierrosluvun säätäminen**



- ▷ Kuumavesilämmitys on varustettu vahvalla pumpulla. Käytä pumppua täydellä teholla n. 5 minuuttia vain silloin, kun laitteistoa tyhjenetään tai putkia ilmataan. Muuten kuluminen nousee ja käyntimelu kohoaa.



Kuva 163 Kierrosluvun pienentäminen

Kierrätyspumpun kierroslukua voidaan säätää kääntösäätimellä (Kuva 163,2). Vähennetyllä kierrosluvulla pumpun käyntimelu vähenee.

Kääntösäädin on kierrätyspumpun (Kuva 163,1) luona.

Tehon säätö:

- Käännä kääntösäädintä (Kuva 163,2) vastapäivään. Teho pienenee.
- Käännä kääntösäädintä myötäpäivään. Teho nousee.

Kolmitieventtiili

Malleissa, joissa on takasänky, on kolmitieventtiili liitettynä kuumavesilämmityksen kiertoon. Kolmitieventtiili on asennettu takatalliin. Kolmitieventtiiliin päästään käsiksi ulkoluukun kautta.

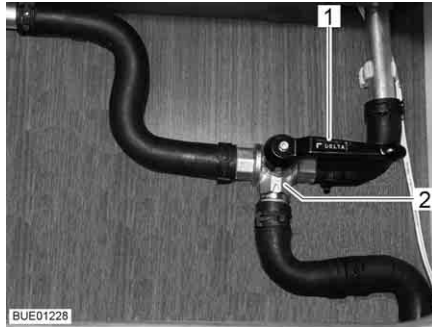

Kuva 164 Kolmitieventtiili

Takaosan lämmityskierron avaaminen:

- Käännä kolmitieventtiilin (Kuva 164,2) vipu (Kuva 164,1) samansuuntaiseksi suoraan läpivirtaukseen nähden (Kuva 164).

Takaosan lämmityskierron sulkeminen:

- Käännä kolmitieventtiilin (Kuva 164,2) vipu (Kuva 164,1) suoraan läpivirtaukseen nähden poikittain.

**Lämmönvaihtaja (Alde)
(erikoisvarustus)**

- ▷ Lämmönvaihtaja toimii vain ajoneuvon moottorin käydessä.
- ▷ Kun lämmönvaihtajaa ei käytetä (esim. kesällä), kytke lämmönvaihtaja sulkuhanalla pois käytöstä.

Lämmönvaihtajan avulla ajoneuvon asunto-osaa voidaan lämmittää ajon aikana ilman, että asunto-osan kuumavesilämmitintä otetaan käyttöön.

Lämmönvaihtaja on yhdistetty ajoneuvon moottorin jäähdytyskiertoon ja sillä on siten sama toiminto kuin ajoneuvon lämmityksellä.

Lämmitysteho säädetään asunto-osan lämmityssäätimellä.

Lämmönvaihtajan sulkuhana on suoraan lämmönvaihtajassa.

Tilalämmityksen kytkeminen päälle lämmönvaihtajasta:

- Varmista, että lämmönvaihtajan sulkuhana on auki.
- Paina painiketta "⏻" (Kuva 161,3) säätöyksikössä (Kuva 161). Näyttöön ilmestyy aloitusnäyttö. Lämmityksen ohjaus on nyt kytketty päälle ja kierrätyspumppu käy.
- Paina painiketta "MENU" (Kuva 161,2).
- Kytke kaasukäyttö tai 230-V-sähkökäyttö pois päältä (jos kytketty päälle).
- Sääda haluttu sisälämpötila. Paina painiketta "+" tai "-" symbolin "🏠" vieressä.

Tilalämmityksen kytkeminen pois päältä lämmönvaihtajasta:

- Paina painiketta "⏻" (Kuva 161,3) säätöyksikössä (Kuva 161).



Kuva 165 Lämmönvaihtaja (Alde)

Päälle kytkeminen:

- Käännä sulkuhanan kahva (Kuva 165,1) putken suuntaiseksi.

Pois kytkeminen:

- Käännä sulkuhanan kahva (Kuva 165,1) putkeen nähden poikittain.

Asennuspaikka

Lämmönvaihtaja on keskellä olevan istuinryhmän takimmaisessa laatikossa.

**Alde-lisäkierrätyspumppu
(erikoisvarustus)**



- ▷ Lisäkierrätyspumppu toimii vain, kun lämmönvaihtaja on asennettuna ja päällekytketty ja kuumavesilämmitin on toiminnassa.

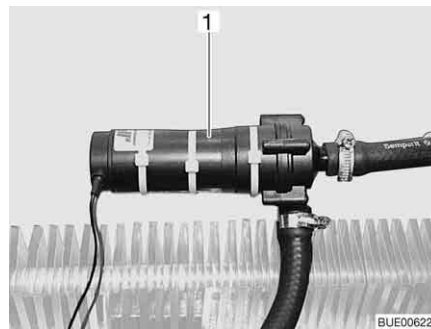

Kuva 166 Lisäkierrätyspumppu

Lisäkierrätyspumppun (Kuva 166,1) avulla ajoneuvon moottoria voidaan lämmitellä auton seistessä.

Lisäkierrätyspumppu on yhdistetty ajoneuvon moottorin jäähdytyskieroon ja se toimii siten lohkolämmittimenä.



Kuva 167 Käyttökytkin, lisäkierrätyspumppu

Lisäkierrätyspumppun kytkin (Kuva 167) on kuumavesilämmittimen käyttökytkön vieressä. Keltainen merkkivalo loistaa, kun pumppu on toiminnassa.

9.2.5 Lisälämmönvaihtaja (erikoisvarustus)



- ▷ Lisälämmönvaihtajan puhallusta voi käyttää tuulettimena.
- ▷ Lämmitysteho säädetään portaattomasti.

Lisälämmönvaihtaja on sijoitettu istuinlaatikkoon.

Lisälämmönvaihtajan avulla ajoneuvon asunto-osaa voidaan lisälämmittää ajon aikana.

Lisälämmönvaihtaja on integroitu perusajoneuvon lämmityskiertoon. Se toimii siksi vain silloin, kun ajoneuvon moottori on käynnissä.



Kuva 168 Käyttölaitteet lisälämmönvaihtaja

Kytkeminen päälle:

- Käännä läpivirtaussäätimen liukusäädin (Kuva 168,1) haluamaasi asentoon alas. Vesikierto on auki.
- Käännä tuuletinkytintä (Kuva 168,2) myötäpäivään.

Kytkeminen pois päältä:

- Käännä puhallinkytkin (Kuva 168,2) asentoon "O".
- Käännä läpivirtaussäätimen liukusäädin (Kuva 168,1) kokonaan ylös.

9.2.6 Sähköinen lattialämmitys (erikoisvarustus)



- ▶ Älä missään tapauksessa poraa reikiä tai kierrä ruuveja lattiaan malleissa, joissa on sähköinen lattialämmitys. Varo teräviä esineitä. Lämmitysjohdon vahingoittumisesta johtuva sähköisku- tai oikosulkuvaara.



- ▷ Älä peitä muuntajaa. Ylikuumenemisvaara!



- ▷ Sähköinen lattialämmitys toimii vain, kun ajoneuvo on liitetty 230 V:n syöttöön.
- ▷ Sähköisen lattialämmityksen teho ei riitä yksinään asunto-osan lämmittämiseen.



Kuva 169 Sähköisen lattialämmityksen muuntaja



Kuva 170 Sähköisen lattialämmityksen kytkin

Lattialämmityksen muuntaja (Kuva 169,1) on mallista riippuen asennettu istuinlaatikkoon tai vuodelaatikkoon.

Kytkeminen päälle:

- Liitä ajoneuvo 230 V:n syöttöön (katso kappale 8).
- Paina vipukytkintä (Kuva 170,2). Kytkimen merkkivalo (Kuva 170,1) loistaa.

Kytkeminen pois päältä:

- Paina vipukytkintä (Kuva 170,2). Kytkimen merkkivalo (Kuva 170,1) sammuu.

Pois kytkemisen jälkeen lattialämmitys pysyy jäännöslämmön ansiosta jonkin aikaa lämpimänä.

Kun muuntaja ylikuormittuu, ylikuormitussuoja kytkeytyy päälle. Tappi (Kuva 169,2) kimpoaa ulos.

Ylikuormitussuojan päälle kytkeytyminen:

- Paina ylikuormitussuojan tappia (Kuva 169,2) sisään, kun muuntaja on jäähtynyt.

9.2.7 Seisontalämmitin (erikoisvarustus)



- ▶ Älä käytä lämmitintä suljetuissa tiloissa. Tukehtumisvaara!
- ▶ Lämmitintä ei saa käyttää huoltoasemilla. Räjähdyksivaara!

Seisontalämmitimellä voidaan lämmittää sisätiloja ja moottoria. Moottorin lämmitys voidaan kytkeä pois päältä.

Seisontalämmitin voidaan kytkeä päälle ja pois manuaalisesti tai kello-ohjauksella. Lämmittämisen aloitushetki voidaan esivalita täsmällisesti väliltä 1 minuutti – 24 tuntia. 3 päällekytketymisajan ohjelmoiminen on mahdollista, mutta näistä vain yksi voidaan aktivoida. Suurin sallittu päällekytkemiskestä on 60 minuuttia.

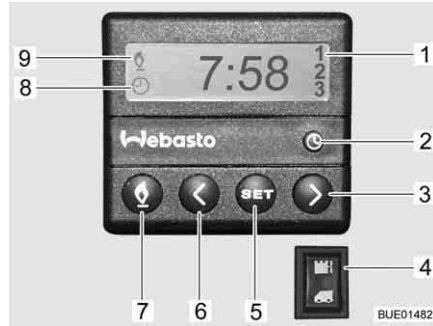

Kuva 171 Seisontalämmittimen säätöyksikkö

Perusajoneuvon lämmityksen päälle kytkeminen:

- Aseta lämmityksen säädin asentoon "lämmin".
- Puhaltimen kytkeminen päälle.
- Jatkuva käyttö: Aseta puhallin mahdollisimman alhaiselle puhallustasolle (akkukapasiteetin takia).
- Ajoneuvon nopeaa lämmitystä varten: Aseta puhallin korkeammalle puhallustasolle.
- Avaa ja sulje perusajoneuvon ilmanpoistosuuttimia mielesi mukaan.

Seisontalämmittimen manuaalinen päälle kytkeminen:

- Paina painiketta (Kuva 171,7). Lämmityskäyttö ilmaistaan symbolilla (Kuva 171,9). Puhallin kytketään lisäksi vasta jäähdytysveden lämpötilan ylittäessä 30 °C.

Seisontalämmittimen manuaalinen pois kytkeminen:

- Paina painiketta (Kuva 171,7). Symboli (Kuva 171,9) sammuu.

Moottorilämmityksen päälle kytkeminen:

- Paina katkaisin (Kuva 171,4) alas. Moottori esilämmitetään. Puhallin kytketään heti lisäksi.

Moottorilämmityksen pois kytkeminen:

- Paina katkaisin (Kuva 171,4) ylös. Moottori pysyy kylmänä.

Kellonajan asetus:

- Paina painiketta (Kuva 171,2). Kellonaika-asetus ilmaistaan symbolilla (Kuva 171,8).
- Aseta kellonaika painikkeilla (Kuva 171,3 ja 6).

Lämmityksen aloituksenohjelmoiminen:

- Paina painiketta (Kuva 171,5).
- Aseta päällekytkemisaika 10 sekunnin kuluessa painikkeilla (Kuva 171,3 ja 6).

Ohjelmoidun päällekytkemisajan valitseminen:

- Paina painiketta (Kuva 171,5) niin monesti, että näyttöön ilmestyy haluttu ohjelmanumero (Kuva 171,1).

9.3 Ilmastointilaitte (erikoisvarustus)

9.3.1 Dometic



- ▷ Avaa vähintään yksi tuuletusluukku laitteen ollessa käytössä.



- ▷ Ajoneuvon lämmitystä voidaan talvella tukea ilmastointilaitteella, mutta ei korvata sillä.
- ▷ Huomioi lisäksi valmistajan käyttöohje.

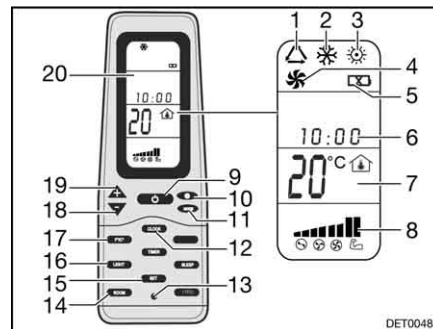

Kuva 172 Kaukosäädin

- 1 Symboli käyttötapa automaattinen
- 2 Symboli käyttötapa kylmä
- 3 Symboli käyttötapa lämmin
- 4 Symboli käyttötapa tuuletus
- 5 Symboli akkujen purku
- 6 Kellonaika
- 7 Lämpötilanäyttö
- 8 Tuuletinnopeuden näyttö
- 9 Painike ON/OFF
- 10 Tuuletinnopeuden painike
- 11 Käyttötilan painike "MODE"
- 12 Kellonajan painike "CLOCK"
- 13 Reset-painike
- 14 Sisälämpötilanäytön painike "ROOM"
- 15 Tallennuspainike "SET"
- 16 Valopainike "LIGHT" (optio)
- 17 Lämpötilayksikön vaihtopainike "F/C"
- 18 Lämpötilan alentamispainike "-"
- 19 Lämpötilan nostamispainike "+"
- 20 Näyttö

Yksittäisten kytkentäkomentojen suorittamiseksi kohdista kaukosäädin aina laitepaneeliin.

Käyttötavat

Ilmastointilaitteella on seuraavat käyttötavat:

- Automaatti
- Tuuletus, manuaalinen
- Jäähdytys, manuaalinen
- Lämmitys, manuaalinen

Kytkeminen päälle:

- Paina painiketta ON/OFF (Kuva 172,9).
- Paina painiketta "Mode" (Kuva 172,11) niin usein, että toivottu käyttötapa (Kuva 172,1, 2, 3 tai 4) näkyy näytössä (Kuva 172,20).
- Säädä haluttu lämpötila näppäimillä "+" (Kuva 172,19) ja "-" (Kuva 172,18).
- Valitse tuuletinnopeuden painikkeella (Kuva 172,10) toivottu tuuletusteho.

Kytkeminen pois päältä:

- Paina painiketta ON/OFF (Kuva 172,9).



Kuva 173 Ilmastointilaitte (Dometic)

Valodiiodi Valodiiodi (LED) (Kuva 173,4) laitepaneelissa (Kuva 173,1) osoittaa ilmastointilaitteen käyttötilan:

LEDin tila	Merkitys
Pois	Ilmastointilaitte pois päältä
Oranssi	Ilmastointilaitte käyttövalmis
Vihreä	Ilmastointilaitte käytössä
Punainen (jatkuva)	230 V:n sähköliitäntä puuttuu
Punainen (yksinkertaisesti vilkkuva)	Lämpötila-anturin häiriö sisällä
Punainen (kaksinkertaisesti vilkkuva)	Lämpötila-anturin häiriö ulkona

Ilmavirtaus Ilmavirtaus voidaan ohjata eri suuntiin. Ilmavirtauksen jako eteen tai taakse on säädettävissä portaattomasti.

Ilmavirtauksen säätäminen:

- Suuntaa molemmat ohjaimet (Kuva 173,3 ja 5) haluttuun asentoon.
- Kierrä liikusäätimen kääntönuppia (Kuva 173,2) vastapäivään. Ilmanvaihdon liikusäädin avautuu.
- Työnnä liikusäädin eteen tai taakse haluttuun asentoon. Liikusäätimen puoli sulkeutuu.
- Käännä kääntönuppia myötäpäivään.

9.3.2 Telair



- ▷ Odota sammuttamisen ja uudelleen käynnistämisen välillä aina vähintään 2 minuuttia. Muuten kompressori vahingoittuu.
- ▷ Avaa vähintään yksi tuuletusluukku laitteen ollessa käytössä.



- ▷ Ilmastointilaitte toimii vain, kun ajoneuvo on liitetty 230 V:n syöttöön.
- ▷ Ajoneuvon lämmitystä voidaan talvella tukea ilmastointilaitteella, mutta ei korvata sillä.
- ▷ Ilmastointilaitteen päälle kytkemisestä kuluu n. 3 minuuttia, ennen kuin kompressori käynnistyy ja puhalttaa kylmää tai lämmintä ilmaa.
- ▷ Huomioi lisäksi valmistajan käyttöohje.

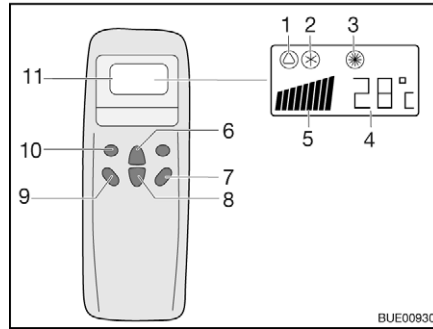

- 1 Automaatin symboli
- 2 Jäähdytyksen symboli
- 3 Lämmittimen symboli
- 4 Lämpötilanäyttö (säädetty)
- 5 Tuulettimenopeuden näyttö
- 6 Lämpötilan nostamispainike
- 7 Painike "ON/OFF"
- 8 Lämpötilan alentamispainike
- 9 Tuulettimen kierroslukupainike
- 10 Käyttötilan ("Mode") painike
- 11 Näyttö

Kuva 174 Kaukosäädin

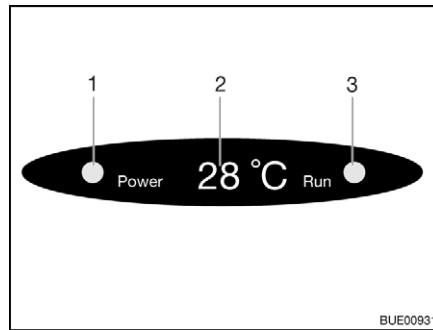

- 1 Verkkoliitännän merkkivalo
- 2 Lämpötilanäyttö (senhetkinen)
- 3 Käyttötavan merkkivalo
Vihreä: Jäähdytys
Punainen: Lämmitin

Kuva 175 Diffuusorissa oleva näyttö

Yksittäisten kytkentäkomentojen suorittamiseksi kohdista kaukosäädin aina vastaanottimeen.

Käyttötavat

- Automaatti
- Jäähdytys
- Lämmitin

Kytkeminen päälle:

- Paina painiketta "ON/OFF" (Kuva 174,7).
- Paina painiketta "Mode" (Kuva 174,10) niin usein, että näytössä näkyy toivottu käyttötapa (Kuva 174,1, 2 tai 3). Diffuusorissa olevan näytön vasentaava merkkivalo (Kuva 175,3) palaa.
- Säädä lämpötilan nostamispainikkeella (Kuva 174,6) tai lämpötilan alentamispainikkeella (Kuva 174,8) toivottu lämpötila.
- Valitse tuulettimen kierroslukupainikkeella (Kuva 174,9) toivottu tuuletusteho.

Kytkeminen pois päältä:



- Paina painiketta "ON/OFF" (Kuva 174,7).
- ▷ Jos ilmastointilaitte on ollut lämmityskäytössä, tuuletin käy vielä muutaman minuutin poistaakseen lämmön täysin.

9.4 Kuumavesiboileri



- ▶ Älä anna kaasun koskaan virrata palamattomana ulos räjähdysvaaran takia.
- ▶ Tankkauksen aikana, autolautalla ja autotallissa kuumavesiboileri ei saa olla päällä kaasukäytöllä. Räjähdysvaara!
- ▶ Älä käytä kuumavesiboileria koskaan kaasun avulla suljetuissa tiloissa (esim. autotallit). Myrkytys- ja tukehtumisvaara!
- ▶ Kuumavesiboilerin vesi voidaan lämmittää 65 °C:een. Palovamma-vaara!



- ▷ Älä koskaan käytä kuumavesiboileria ilman vettä.
- ▷ Tyhjennä kuumavesiboileri pakkasvaaran aikana, jos kuumavesiboileria ei käytetä.
- ▷ Kuumavesiboileria saa käyttää maksimilämpötila-asetuksella vain, kun lämmintä vettä tarvitaan paljon. Tämä suojaa kuumavesiboileria kalkkeutumiselta.



- ▷ Kuumavesiboilerin vettä ei saa käyttää juomavetenä.

9.4.1 Mallit, joissa on pakokaasun poistoputki ajoneuvon oikealla sivulla



- ▶ Jos etutelta on koottu ja boileri toimii kaasukäytöllä, boilerin pakokaasut saattavat kasaantua etuteltaan. Tukehtumisvaara! Huolehdi riittävästä tuuletuksesta.

9.4.2 Kuumavesiboileri Truma Combi

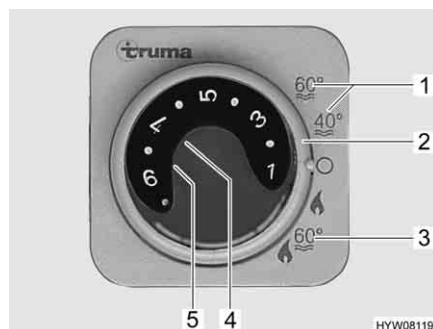

- 1 Kesäkäyttö veden lämpötila 40 °C tai 60 °C
- 2 Kiertokytkin
- 3 Talvikäyttö "lämmitin ja kuumavesiboileri"
- 4 Punainen merkkivalo "häiriö"
- 5 Keltainen merkkivalo "kuumavesiboilerin lämmitysvaihe"

Kuva 176 Lämmittimen/kuumavesiboilerin säätöyksikkö

Kuumavesiboileri on yhdistetty lämmittimeen ja se toimii kaasulla (kaasukäyttö) tai kaasulla ja virralla (kaasu- ja 230 V:n sähkökäyttö). Boileri kytetään päälle säätöyksiköstä (Kuva 176) kiertokytkimellä (Kuva 176,2). Energialaji esivalitaan energianvalintakytkimellä (Kuva 178) (kaasu- ja 230 V:n sähkökäyttö).

Talvikäytössä "lämmitin ja kuumavesiboileri" (Kuva 176,3) boilerin vesi lämmitetään automaattisesti, kun lämmitin kytketään päälle. Jos lämmitin kytkeytyy pois päältä saavutettuaan halutun sisälämpötilan, kuumavesiboileri lämmittää edelleen, kunnes veden säädetty lämpötila on saavutettu.

Kesäkäytössä (Kuva 176,1) vain boilerin vesi lämmitetään 40 °C:een tai 60 °C:een. Vesi lämpenee n. 25 minuuttia 60 °C:een. Keltainen merkkivalo (Kuva 176,5) palaa kuumavesiboilerin lämmittäessä vettä.

Laitteen jännitesyöttöä ei voi katkaista 12 V:n pääkytkimestä. Häiriön sattuessa säätöyksikön punainen merkkivalo (Kuva 176,4) syttyy (katso kappale 14).

Varmuus-/vedenpoistoventtiili



- ▷ Avaa varmuus-/vedenpoistoventtiili ja tyhjennä kuumavesiboileri, jos et käytä ajoneuvoa pidempään aikaan.
- ▷ Lämpötilan ollessa alle 2 °C varmuus-/vedenpoistoventtiili aukeaa itsestään. Varmuus-/vedenpoistoventtiili voidaan sulkea vasta kun sen lämpötila on yli 6 °C.
- ▷ Varmuus-/vedenpoistoventtiili ei suojaa vesipumppua ja vesihanoja pakkaselta.



- ▷ Varmuus-/vedenpoistoventtiilin tyhjennysaukko ei koskaan saa olla likainen (esim. lehdet, jää).



Kuva 177 Kuumavesiboilerin varmuus-/vedenpoistoventtiili

Asennuspaikka

Katso kappale 16.

Versio: Kuumavesiboileri kaasukäytöllä

Kuumavesiboileri toimii yksinomaan kaasulla.

Talvikäyttö

Talvikäytössä kuumavesiboilerin kytkinasento "lämmitin ja kuumavesiboileri" on jo päällä.

Kesäkäyttö

Kesäkäytössä voi vesi lämmitä lämpötiloihin 40 °C tai 60 °C.

Kytkeminen päälle:

- Avaa kaasupullon pääsulkuventtiili ja kaasun sulkuventtiili "lämmitin/kuumavesiboileri".
- Aseta säätöyksikössä (Kuva 176) oleva kiertokytkin (Kuva 176,2) asentoon "kesäkäyttö" (Kuva 176,1).

Keltainen merkkivalo (Kuva 176,5) palaa lämmitysvaiheen aikana. Kun säädetty veden lämpötila on saavutettu, lämmitysvaihe on päättynyt ja keltainen merkkivalo sammuu.

Kytkeminen pois päältä:

- Aseta säätöyksikössä (Kuva 176) oleva kiertokytkin (Kuva 176,2) asentoon "O".
- Sulje kaasun sulkuventtiili "lämmitin/kuumavesiboileri" ja kaasupullon pääsulkuventtiili.

**Versio: Kuumavesiboileri
kaasu- ja 230 V:n
sähkökäytöllä**



- ▷ 230 V:n sähkökäyttö on mahdollista vain, kun ajoneuvon on liitetty 230 V:n syöttöön.
- ▷ Valitse teho 230 V:n sähkökäytössä 230 V:n liitännän sulaketta vastavasti (900 W – 3,9 A:n sulake, 1800 W – 7,8 A:n sulake).
- ▷ Kun kuumavesiboileri on asetettu säätöyksiköstä kesäkäytölle ja energianvalintakytkin on sekakäytöllä, lämmitys lämmittää vain veden kuumavesiboilerissa. Lisäksi lämmitys toimii vain 230 V:n käytössä. Kaasupoltinta ei kytketä päälle.

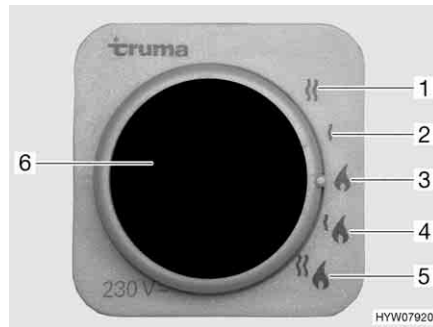

- 1 230 V:n sähkökäyttö (1800 W)
- 2 230 V:n sähkökäyttö (900 W)
- 3 Käyttö kaasulla
- 4 Kaasukäyttö ja 230 V:n sähkökäyttö (900 W)
- 5 Kaasukäyttö ja 230 V:n sähkökäyttö (1800 W)
- 6 Keltainen merkkivalo "230 V:n sähkökäyttö"

Kuva 178 Lämmittimen/boilerin energianvalintakytkin

Kuumavesiboileria voidaan käyttää erilaisilla energialajeilla:

- Kaasukäyttö (Kuva 178,3)
- 230 V:n sähkökäyttö teholla 900 W (Kuva 178,2) tai 1800 W (Kuva 178,1)
- Kaasukäyttö ja 230 V:n sähkökäyttö (sekakäyttö) teholla 900 W (Kuva 178,4) tai 1800 W (Kuva 178,5)

Yhdistelmä kaasukäyttö ja 230 V:n sähkökäyttö lyhentää kuumavesiboilerin lämmitysaikaa (mahdollista vain, kun kuumavesiboileri on asetettu säätöyksiköstä (Kuva 176) talvikäytölle).

Kun 230 V:n sähkökäyttö on valittuna, keltainen merkkivalo (Kuva 176,6) loistaa.

**Kuumavesiboilerin
täyttäminen/
tyhjentäminen**

Kuumavesiboileriin tulee vettä vesisäiliöstä.

*Täytä kuumavesiboileri
vedellä:*

- Kytke 12 V:n syöttö paneelista päälle.
- Sulje varmuus-/vedenpoistventtiili. Käännä kääntönuppi (Kuva 177,1) poikittain varmuus-/vedenpoistventtiiliin ja paina painike (Kuva 177,2) sisään.

Kuumavesiboilerin tyhjentäminen:



- Käännä kaikki vesihanat asentoon "lämmin" ja avaa ne. Vesipumppu käynnistyy. Lämminvesijohdot täyttyvät vedellä.
 - Pidä vesihanat auki, kunnes vesi virtaa hanoista kuplimatta. Vain näin on taattu, että kuumavesiboileri on täytetty vedellä.
 - Sulje kaikki vesihanat.
 - Aseta säätöyksikössä (Kuva 176) oleva kiertokytkin (Kuva 176,2) asentoon "O".
 - Avaa varmuus-/vedenpoistiventtiili. Käännä kääntönuppia (Kuva 177,1) pitkittäin varmuus-/vedenpoistiventtiiliin. Painike (Kuva 177,2) kimpoaa ulos. Kuumavesiboileri tyhjenetään varmuus-/vedenpoistiventtiilin kautta.
 - Tarkista, että kuumavesiboileri tyhjenee kokonaan (n. 12 litraa).
- ▷ Lisätietoja löydät valmistajan erillisestä käyttöohjeesta.

9.4.3 Kuumavesiboileri Alde

Kuumavesiboilerin kytkeminen päälle/pois

Kuumavesiboileri on yhdistetty kuumavesilämmittimeen. Erillinen käyttö ei ole mahdollista. Kuumavesilämmittimen käyttö, katso luku 9.2.4.

Kuumavesiboilerin täyttäminen/tyhjentäminen

Kuumavesiboileriin tulee vettä vesisäiliöstä.



- ▷ Mallista riippuen ajoneuvossa on yksi tai kaksi vedenpoistohanaa.

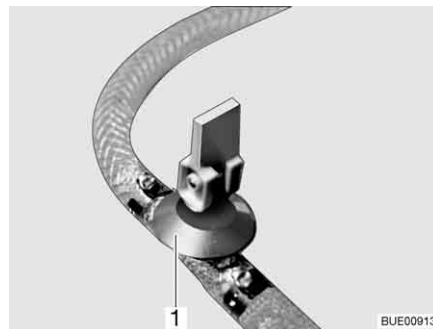

Kuva 179 Vedenpoistohana

Täytä kuumavesiboileri vedellä:

- Sulje vedenpoistohana(t). Käännä tätä varten kääntövipu (Kuva 179,1) vaakasuoraan.
- Kytke 12 V:n syöttö paneelista päälle.
- Käännä kaikki vesihanat asentoon "lämmin" ja avaa ne. Vesipumppu käynnistyy. Lämminvesijohdot täyttyvät vedellä.
- Pidä vesihanat auki, kunnes vesi virtaa hanoista kuplimatta. Vain näin on taattu, että kuumavesiboileri on täytetty vedellä.
- Sulje kaikki vesihanat.

Kuumavesiboilerin tyhjentäminen:

- Kytke kuumavesisäiliö pois päältä.
 - Avaa kaikki vesihanat ja säädä ne keskiasentoon.
 - Avaa vedenpoistohana(t) (Kuva 179). Käännä tätä varten kääntövipu (Kuva 179,1) pystysuoraan. Kuumavesiboileri tyhjenetään ulos.
 - Tarkista, että kuumavesiboileri tyhjenee kokonaan (n. 10 litraa).
- ▷ Katso lisätietoja valmistajan erillisestä käyttöohjeesta ja noudata kappaleessa 12 annettuja huolto-ohjeita.



Vedenpoistohanan/hanojen asennuspaikka

Katso kappale 16.

9.5 Liesi



- ▶ Älä anna kaasun koskaan virrata palamattomana ulos räjähdysvaaran takia.
- ▶ Huolehdi riittävästä tuuletuksesta ennen liedin käyttöönottoa. Avaa ikkuna tai kattoluukku.
- ▶ Älä käytä kaasukeitintä tai kaasu-uunia lämmitykseen.
- ▶ Liedin välittömään läheisyyteen ei saa ripustaa verhoja. Palovaara!
- ▶ Käytä pannukäsineitä tai pannulappuja käsitellessäsi kuumia kattiloita ja vastaavia esineitä. Loukkaantumisvaara!

9.5.1 Kaasukeitin



- ▶ Päälle kytkemisen aikana ja kaasukeittimen käytön aikana kaasukeittimen lähellä ei saa olla mitään palavia tai helposti syttyviä tavaroita, kuten pyyheliinoja, lautasliinoja jne. Palovaara!
- ▶ Sytytys on oltava näkyvässä ylhäältä käsin eikä sitä saa peittää asettamalla päälle keittoastioita.
- ▶ Jos saatavilla on liekinsuojapelti, aseta liekinsuojapelti aina paikalleen, kun käytät kaasukeitintä.
- ▶ Jousivoima vetää kaasukeittimen suojuksen kiinni. Suljettaessa on olemassa loukkaantumisvaara!



- ▷ Älä aseta astianpesualtaan kannen päälle mitään kuumia esineitä kuten kattiloita. Muovi saattaa muuttua muotoaan.
- ▷ Lasista kaasukeittimen kantta ei saa käyttää keittotasana.
- ▷ Älä sulje kaasukeittimen kantta, kun kaasukeitin on päällä.
- ▷ Älä aseta painokuormaa kaasukeittimen kannelle sen ollessa suljettuna.
- ▷ Älä aseta kuumia keittoastioita kaasukeittimen kannelle.
- ▷ Jätä kaasukeittimen kansi ruoanlaiton jälkeen vielä auki niin pitkäksi aikaa kuin polttimesta tulee lämpöä. Lasilevy voi muuten haljeta.



- ▷ Käytä vain sellaisia kattiloita ja pannuja, joiden halkaisija sopii kaasukeittimien polttinritilälle.
- ▷ Kun liekki sammuu, sytytysvarmistimen venttiili sulkee kaasunsyötön itse-toimivasti.
- ▷ Lisätietoja löydät laitteen valmistajan erillisestä käyttöohjeesta.

Ajoneuvon keittiössä on 3-liekinen kaasukeitin.

Kaasukeittimen käyttölaitteet ovat suoraan kaasukeittimessä.

Kuumenemissuoja (Kuva 180,1) suojaa huonekaluja kaasukeittimen läheisyydessä.

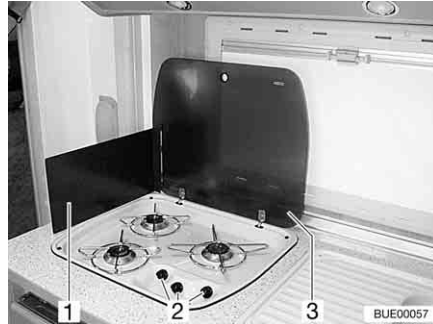

Kuva 180 Kaasukeitin

Kytkeminen päälle:

- Avaa kaasupullon pääsulkuventtiili ja kaasun sulkuventtiili "liesi".
- Avaa kaasukeittimen kansi (Kuva 180,3).
- Kierrä halutun polttolaitteiston kääntösäädin (Kuva 180,2) sytytysasentoon (suuri liekki).
- Paina kääntösäädintä ja pidä se painettuna.
- Sytytä poltin kaasusytyttimellä, tulitikulla tai muulla sopivalla sytytysvälineellä.
- Kun liekki palaa, pidä kääntösäädin vielä 10–15 sekuntia painettuna, kunnes sytytysvarmistimen venttiili pitää kaasunsyötön auki.
- Päästä kääntösäädin vapaaksi ja kierrä se haluamaasi asentoon.
- Jos sytyttäminen ei onnistu, toista menettely uudelleen alusta.

Kytkeminen pois päältä:

- Käännä kääntösäädin 0-asentoon. Liekki sammuu.
- Sulje kaasun sulkuventtiili "liesi" ja kaasupullon pääsulkuventtiili.

9.5.2 Kaasukeitin sekä kaasu-uuni ja kaasugrilli (vain Argos 747-2)

Kaasukeitin



- ▶ Päälle kytkemisen aikana ja kaasukeittimen käytön aikana kaasukeittimen lähellä ei saa olla mitään palavia tai helposti syttyviä tavaroita, kuten pyyheliinoja, lautasliinoja jne. Palovaara!
- ▶ Sytytys on oltava näkyvässä ylhäältä käsin eikä sitä saa peittää asettamalla päälle keittoastioita.
- ▶ Jos saatavilla on liekinsuojapelti, aseta liekinsuojapelti aina paikalleen, kun käytät kaasukeitintä.
- ▶ Jousivoima vetää kaasukeittimen suojuksen kiinni. Suljettaessa on olemassa loukkaantumisvaara!



- ▷ Lasista kaasukeittimen kantta ei saa käyttää keittotasona.
- ▷ Älä sulje kaasukeittimen kantta, kun kaasukeitin on päällä.
- ▷ Älä aseta painokuormaa kaasukeittimen kannelle sen ollessa suljettuna.



- ▷ Älä aseta kuumia keittoastioita kaasukeittimen kannelle.
- ▷ Jätä kaasukeittimen kansi ruoanlaiton jälkeen vielä auki niin pitkäksi aikaa kuin polttimesta tulee lämpöä. Lasilevy voi muuten haljeta.



- ▷ Käytä vain sellaisia kattiloita ja pannuja, joiden halkaisija sopii kaasukeittimien polttinritilälle.
- ▷ Kun liekki sammuu, sytytysvarmistimen venttiili sulkee kaasunsyötön itsestomivasti.
- ▷ Lisätietoja saat erillisestä käyttöohjeesta "kaasukeitin".

Ajoneuvon keittiössä on 4-liekkinen kaasukeitin.

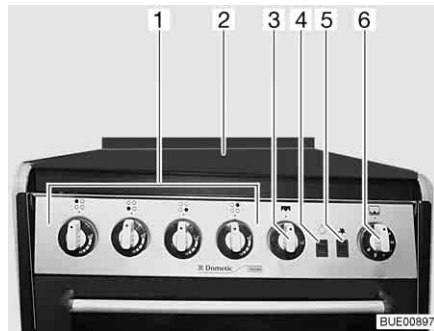

Kuva 181 Kaasukeitin sekä uuni ja grilli

Kytkeminen päälle:

- Avaa kaasupullon pääsulkuventtiili ja kaasun sulkuventtiili "liesi".
- Avaa kaasukeittimen kansi (Kuva 181,2).
- Kierrä halutun polttolaitteiston kääntösäädin (Kuva 181,1) sytytysasentoon (suuri liekki) ja paina sitä.
- Paina sytytysnappia (Kuva 181,5) niin monta kertaa, että liekki palaa.
- Kun liekki palaa, pidä kääntösäädin vielä 10–15 sekuntia painettuna, kunnes sytytysvarmistimen venttiili pitää kaasunsyötön auki.
- Päästä kääntösäädin vapaaksi ja kierrä se haluamaasi asentoon.
- Jos sytyttäminen ei onnistu, toista menettely uudelleen alusta.

Kytkeminen pois päältä:

- Käännä kääntösäädin 0-asentoon. Liekki sammuu.
- Sulje kaasun sulkuventtiili "liesi" ja kaasupullon pääsulkuventtiili.

Kaasu-uuni ja kaasugrilli



- ▶ Kaasu-uunin tuuletusaukkojen on aina oltava auki.
- ▶ Sytytyksen ja uunin käytön aikana kaasu-uunin lähellä ei saa olla mitään palavia tai helposti syttyviä tavaroita, kuten pyyheliinoja, vaatteita jne. Palovaara!
- ▶ Uuninluukun on oltava auki sytytyksen aikana.
- ▶ Jos sytyttäminen ei onnistunut, toista menettely uudelleen alusta. Tarvittaessa tarkasta, eikö kaasu-uuni saa kaasua ja/tai sähköä.
- ▶ Jos kaasu-uuni ei vielä kukaan toimi, sulje kaasun sulkuventtiili ja ilmoita asiasta huoltoliikkeelle.
- ▶ Jos polttimen liekki sammuu vahingossa, käännä kääntösäädin asentoon 0-asentoon ja anna polttimen olla vähintään 1 minuutti pois päältä. Sytytä vasta sitten uudelleen.



*Kaasugrillin päälle
kytkeminen:*

- ▷ Käytä kaasuuunia ennen ensimmäistä käyttöönottokertaa 30 minuuttia tyhjänä suurimmalla lämpötilalla.
- ▷ Uunin valo kytketään kytkimellä (Kuva 181,4) päälle ja pois.
 - Avaa kaasupullon pääsulkuventtiili ja kaasun sulkuventtiili "liesi".
 - Avaa uuninluukku kokonaan.
 - Paina kääntösäädintä (Kuva 181,3) kevyesti ja käännä se sytytysasentoon (suuri liekki).
 - Paina sytytysnappia (Kuva 181,5), kunnes liekki palaa.
 - Kun liekki palaa, pidä kääntösäädin vielä 10–15 sekuntia painettuna, kunnes sytytysvarmistimen venttiili pitää kaasunsyötön auki.
 - Päästä kääntösäädin vapaaksi ja kierrä se haluamaasi asentoon.

*Kaasu-uunin päälle
kytkeminen:*

- Avaa kaasupullon pääsulkuventtiili ja kaasun sulkuventtiili "liesi".
- Avaa uuninluukku kokonaan.
- Paina kääntösäädintä (Kuva 181,6) kevyesti ja käännä se sytytysasentoon 1 ja 6 välillä.
- Paina sytytysnappia (Kuva 181,5), kunnes liekki palaa.
- Kun liekki palaa, pidä kääntösäädin vielä 10–15 sekuntia painettuna, kunnes sytytysvarmistimen venttiili pitää kaasunsyötön auki.
- Päästä kääntösäädin vapaaksi ja kierrä se haluamaasi asentoon.

*Kaasu-uunin ja kaasugrillin
pois kytkeminen:*

- Käännä kääntösäädin 0-asentoon. Liekki sammuu.
- Sulje kaasun sulkuventtiili "liesi" ja kaasupullon pääsulkuventtiili.

9.5.3 Kaasu-uuni (Dometic) (erikoisvarustus)



- ▶ Kaasu-uunin tuuletusaukkojen on aina oltava auki.
- ▶ Sytytyksen ja uunin käytön aikana kaasuuunin lähellä ei saa olla mitään palavia tai helposti syttyviä tavaroita, kuten pyyheliinoja, vaatteita jne. Palovaara!
- ▶ Jos sytyttäminen ei onnistunut, toista menettely uudelleen alusta. Tarvittaessa tarkasta, eikö kaasuuuni saa kaasua ja/tai sähköä.
- ▶ Jos kaasuuuni ei vielääkään toimi, sulje kaasun sulkuventtiili ja ilmoita asiasta huoltoliikkeelle.
- ▶ Jos polttimen liekki sammuu vahingossa, käännä kääntösäädin asentoon "0" ja anna polttimen olla vähintään 1 minuutti pois päältä. Sytytä vasta sitten uudelleen.
- ▶ Käytössä kaasuuunin osat kuumenevat erittäin kuumiksi. Älä koske kuumiin osiin paljain käsin.
- ▶ Aseta ruoat, uunirillä ja uunipelti kaasuuuniin siten, etteivät ne osu liekkiin.
- ▶ Sytytä uuni ja grilli vain uunin luukun ollessa auki.
- ▶ Jätä uunin luukku aina puoliksi auki grillatessa.
- ▶ Älä käytä grilliä yli 25 minuutin ajan.



- ▷ Mallista riippuen on olemassa kahdenlaisia kaasuuuneja. Uunien käytössä ei ole eroa vaan ne eroavat toisistaan ainoastaan ulkonäöltään.
- ▷ Mallista riippuen kaasuuuni on yhdistetty grilliin.



- ▷ Käytä kaasuuunia ennen ensimmäistä käyttöönotto kertaa 30 minuuttia tyhjänä suurimmalla lämpötilalla.
- ▷ Kun liekki sammuu, sytytysvarmistimen venttiili sulkee kaasunsyötön itsestomivasti.
- ▷ Turvakytkin estää sytytyksen, kun uunin luukku on suljettu.
- ▷ Jos sytytys epäonnistuu toistuvasti, käännä kääntösäädin kohtaan "O". Sytytä kaasuuuni käsin vähintään 1 minuutin odotusajan jälkeen. Tarvittaessa tarkasta, eikö kaasuuuni saa kaasua ja/tai sähköä. Jos kaasuuuni ei vielä toimi, sulje kaasun sulkuventtiili ja ilmoita asiasta huoltoliikkeelle.
- ▷ Lisätietoja löydät valmistajan erillisestä käyttöohjeesta.

Kaasuuuni on varustettu elektronisella sytytyksellä.



Kuva 182 Kaasuuuni (Dometic Tec-Tower)



Kuva 183 Kaasuuuni (Dometic)

Symboleiden merkitys molempien kaasuuunien kääntösäätimissä (Kuva 182,1 ja Kuva 183,1) on sama:

-  ja  tarkoittavat uunia
-  ja  tarkoittavat grilliä.

Uunin päällekytkentä:

- Avaa kaasupullon pääsulkuventtiili ja kaasun sulkuventtiili "uuni".
- Avaa uunin luukku kokonaan. Tällöin turvakytkin vapauttaa sytytyksen.
- Paina kääntösäädintä, pidä painettuna ja käännä vasemmalle haluttuun asentoon. Pidä kääntösäädintä painettuna vielä 5–10 sekunnin ajan. Sytytys tapahtuu automaattisesti.
- Vapauta kääntösäädin.
- Sulje uunin luukku.

Grillin päällekytkentä:

- Avaa kaasupullon pääsulkuventtiili ja kaasun sulkuventtiili "uuni".
- Avaa uunin luukkua vähintään ensimmäiseen lukituspykälään (n. 45°) asti.
- Paina kääntösäädintä, pidä painettuna ja käännä oikealle grilli-symbolin kohdalle. Pidä kääntösäädintä painettuna vielä 5–10 sekunnin ajan. Sytytys tapahtuu automaattisesti.
- Vapauta kääntösäädin.
- ▷ Älä sulje uunin luukkua grillikäytössä.



Kytkeminen pois päältä:

- Käännä kääntösäädin asentoon "O". Liekki sammuu.
- Sulje kaasun sulkuventtiili "uuni" ja kaasupullon pääsulkuventtiili.

9.5.4 Mikroaaltouuni (erikoisvarustus)

- ▶ Vain ammattihenkilökunta saa korjata mikroaaltouunin. Epäasianmukaiset korjaustoimenpiteet voivat aiheuttaa käyttäjälle merkittäviä vaaroja.
- ▶ Älä missään tapauksessa poista mikroaaltoenergian vuotamista ehkäisevää suojalaitetta.
- ▶ Käytä mikroaaltouunia vain, kun se on asennettu asianmukaisesti.
- ▶ Ota mikroaaltolaite käyttöön vain, jos oven tiiviste ei ole vahingoittunut.
- ▶ Älä jätä mikroaaltouunia vaille valvontaa, kun se on toiminnassa.
- ▶ Jos mikroaaltolaitteesta tulee savua, pidä laite suljettuna, kytke se pois päältä ja katkaise virransyöttö.



- ▷ Mikroaaltolaitetta käytettäessä pyörivän lautasen ja pyörivän ristikkapalleen on oltava paikoillaan.
- ▷ Käytä vain mikroaaltouuniin soveltuvia astioita.
- ▷ Älä käytä mikroaaltouunia tyhjänä, vaan ainoastaan sopivan sisällön kanssa.



- ▷ Alle 2 minuutin kypsennysajat: Käännä kypsennysajan kääntösäädin numeron "2" ohi ja sitten takaisin halutun kypsennysajan kohdalle.
- ▷ Lisätietoja löydät valmistajan erillisestä käyttöohjeesta.



Kuva 184 Mikroaaltouunin käyttölaitteet



Kuva 185 Mikroaaltouunin käyttölaitteet (vaihtoehto)

Kytkeminen päälle:

- Paina (Kuva 184,3 tai Kuva 185,3) ovenavausnäppäintä ja aseta ruoka kypsennystilaan.
- Sulje ovi. Oven lukituessa kuuluu napsahdus.
- Valitse teho kääntösäätimestä (Kuva 184,1 tai Kuva 185,1).
- Valitse kypsennysaika kääntösäätimestä (Kuva 184,2 tai Kuva 185,2). Kypsentaminen alkaa.

Merkkiäänä ilmaisee kypsennyksen päättymisen. Mikroaaltolaite kytkeytyy itse pois päältä.

Kytkeminen pois päältä:

- Paina (Kuva 184,3 tai Kuva 185,3) ovenavausnäppäintä ja ota elintarvikkeet pois.

9.5.5 Liesituuletin (osittain erikoisvarustus)

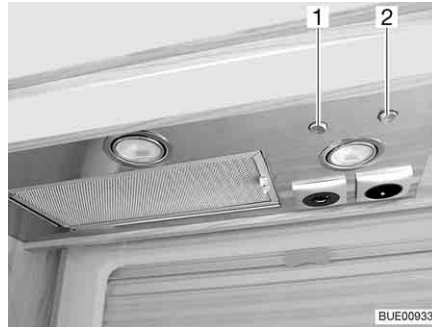

Kuva 186 Liesituuletin

Liedessä on liesituuletin. Sisäänrakennettu tehokas puhallin johtaa keittöhöyryn suoraan ulos. Kytke liesituuletin päälle painamalla oikeanpuoleista vipukytkintä (Kuva 186,2).

Vasemmalla vipukytkimellä (Kuva 186,1) voidaan kytkeä liesituulettimen molemmat lamput päälle.

9.6 Jääkaappi

Käytä jääkaappia ajon aikana vain 12 V:n ajoneuvoverkolla. Korkeissa ympäristölämpötiloissa jääkaappi ei saavuta enää täyttä jäähdytystehoä. Korkeiden ulkolämpötilojen vallitessa jäähdytysaggregaatin täysi jäähdytysteho taataan vain riittävän tuuletuksen avulla. Paremman tuuletuksen aikaansaamiseksi jääkaapin tuuletusritilät on mahdollista poistaa.



- ▷ Kokoa jääkaapin tuuletusritilä aina poistuessasi ajoneuvon luota. Muuten vesi voi sateella päästä sisään.
- ▷ Jääkaapin jäähdytysteho riippuu ajoneuvon asennosta. Jo 5° kallistuma voi laskea jäähdytystehoä. Aseta sen vuoksi ajoneuvo aina vaakasuoraan pysäköintitilassa.
- ▷ Absorptio-jääkaapit toimivat normaalissa sisälämpötilassa (noin 21 °C) mainitulla lämpötila-alueella. Huomattavasti korkeammassa ympäristön lämpötiloissa (> 30 °C) jäähdytysteho vähenee. Tämä johtuu siitä, että kylmäaineen "höyrystymislämpötila" on matalampi absorptio-jääkaapeilla kuin kompressori-jääkaapeilla.

9.6.1 Jääkaapin tuuletusritilä

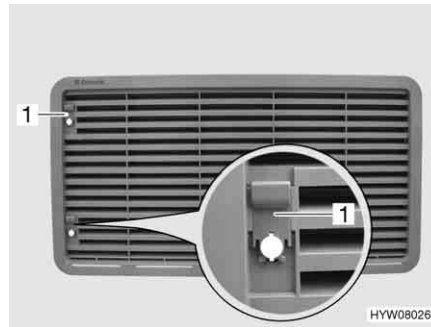

Kuva 187 Jääkaapin tuuletusritilä (luistilla)

- Poistaminen:*
- Työnnä luisti (Kuva 187,1) ylös.
 - Jääkaapin tuuletusritilän poisto.



Kuva 188 Jääkaapin tuuletusritilä (ruuvilla)

- Poistaminen:*
- Käännä ruuvia (Kuva 188,1) kolikon avulla neljänneskierros.
 - Jääkaapin tuuletusritilän poisto.

9.6.2 Käyttö (Dometic 8-sarja manuaalisella MEV-energiavalintajärjestelmällä)

Käyttötavat Jääkaapilla on 3 käyttötapaa:

- Käyttö kaasulla
- 230 V:n vaihtojännite
- 12 V:n tasajännite

Käyttötapa säädetään jääkaapin yläreunassa olevilla käyttölaiteilla.



- ▷ Kytke päälle vain yksi energialähde.
- ▷ Jääkaappi tarvitsee aina 12 V:n ohjausjännitteen siitä riippumatta, minkä energiamuodon avulla se toimii. Ohjausjännite on päällä heti, kun sähkö- ja elektroniikkayksikkö on kytketty päälle. Tästä syystä lepovirta virtaa aina myös jääkaapin ollessa pois päältä. Kytke sähkö- ja elektroniikkayksikkö aina pois päältä väliaikaisen käytöstä poiston yhteydessä.

Käyttö kaasulla



- Älä anna kaasun koskaan virrata palamattomana ulos räjähdysvaaran takia.

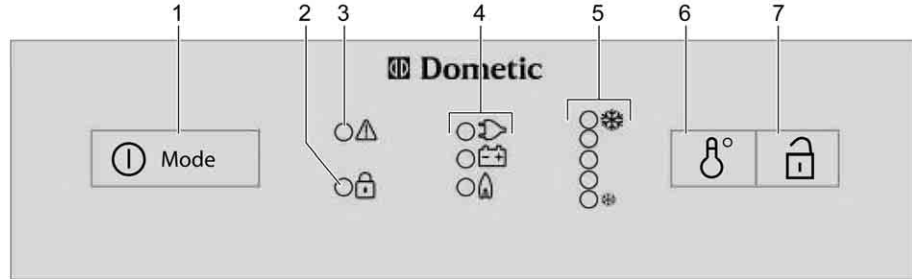

HYW07971

Kuva 189 Käyttölaite jääkaapille (Dometic 8-sarja MEV:llä)

- 1 Päällekytkin/energianvalintakytkin
- 2 LED-näyttö "Ovi auki" (vain jääkaapin oven keskuslukituksella)
- 3 LED-näyttö "Häiriö"
- 4 Käyttötilailmoitukset
- 5 LED-näyttö "Lämpötila"
- 6 Lämpötilansäädön kytkin
- 7 Oven avaaja (vain jääkaapin oven keskuslukituksella)

Kytkeminen päälle:

- Avaa kaasupullon pääsulkuventtiili ja kaasun sulkuventtiili "jääkaappi".
- Paina päällekytkintä/energianvalintakytkintä (Kuva 189,1) 2 sekunnin ajan käynnistääksesi laitteen. Viimeksi valitun käyttötavan LED syttyy palamaan.
- Paina tarvittaessa päällekytkintä/energianvalintakytkintä (Kuva 189,1) lyhyesti useamman kerran, kunnes kaasun käyttötilanäyttö "🔥" syttyy. Kaasunsyöttö on avattu. Sytytys tapahtuu automaattisesti. Tikittävä ääni kuuluu, kunnes sytytys on tapahtunut onnistuneesti.
- Säädä jäähdytyslämpötila lämpötilansäädön kytkimellä (Kuva 189,6).

Kytkeminen pois päältä:

- Paina päällekytkintä/energianvalintakytkintä 2 sekunnin ajan. Jääkaappi on kytketty pois päältä.
- Sulje kaasun sulkuventtiili "jääkaappi" ja kaasupullon pääsulkuventtiili.

Käyttö sähköllä



- ▷ Sulje kaasun sulkuventtiili "jääkaappi", jos jääkaappia käytetään sähköllä.

Jääkaappia voidaan käyttää seuraavilla jännitteillä:

- 230 V:n vaihtojännite
- 12 V:n tasajännite

230 V:n käytön kytkeminen päälle:

- Paina päällekytkintä/energianvalintakytkintä (Kuva 189,1) 2 sekunnin ajan käynnistääksesi laitteen. Viimeksi valitun käyttötavan LED syttyy palamaan.
- Paina tarvittaessa päällekytkintä/energianvalintakytkintä (Kuva 189,1) lyhyesti useamman kerran, kunnes käyttötilanäyttö 230 V "⚡" syttyy.
- Säädä jäähdytyslämpötila lämpötilansäädön kytkimellä (Kuva 189,6).

230 V:n käytön pois
kytkeminen:

- Paina päällekytkintä/energianvalintakytkintä 2 sekunnin ajan. Jääkaappi on kytketty pois päältä.

12 V:n käytön kytkeminen
päälle:

- Paina päällekytkintä/energianvalintakytkintä (Kuva 189,1) 2 sekunnin ajan käynnistääksesi laitteen. Viimeksi valitun käyttötavan LED syttyy palaamaan.
- Paina tarvittaessa päällekytkintä/energianvalintakytkintä (Kuva 189,1) lyhyesti useamman kerran, kunnes käyttötilanäyttö 12 V "⊖" syttyy.
- Säädä jäähdytyslämpötila lämpötilansäädön kytkimellä (Kuva 189,6).

12 V:n käytön pois
kytkeminen:

- Paina päällekytkintä/energianvalintakytkintä 2 sekunnin ajan. Jääkaappi on kytketty pois päältä.

12 V:n käytössä jääkaappi saa jännitettä vain ajoneuvon käynnistysakusta. Käynnistysakku syöttää jääkaapille vain tällöin 12 V:n jännitettä, kun ajoneuvon moottori on käynnissä. Kun ajoneuvon moottori on sammutettuna, jääkaappi erotetaan automaattisesti asunto-osan sähköjakelusta. Kytke kaasukäyttöön, kun ajossa on pitempi tauko.



▷ Lisätietoja saat erillisestä "jääkaappi"-käyttöohjeesta.

9.6.3 Käyttö (Dometic 8-sarja automaattisella energivalintajärjestelmällä AES)

Käyttötavat

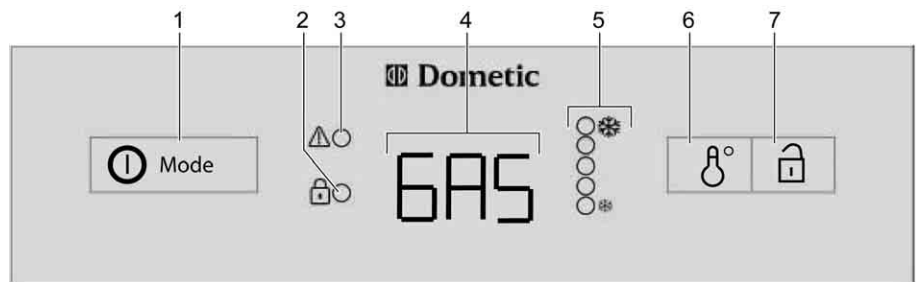

HYW07972

Kuva 190 Käyttölaite jääkaapille (Dometic 8-sarja AES:llä)

- 1 Päällekytkin/energianvalintakytkin
- 2 LED-näyttö "Ovi auki" (vain jääkaapin oven keskuslukituksella)
- 3 LED-näyttö "Häiriö"
- 4 Käyttötilailmoitus
- 5 LED-näyttö "Lämpötila"
- 6 Lämpötilansäädön kytkin
- 7 Oven avaaja (vain jääkaapin oven keskuslukituksella)

Jääkaappi on varustettu automaattisella energianvalintajärjestelmällä (AES). Kun automaattikäyttö (AU) on valittu, AES valitsee automaattisesti optimaalisen energialähteen ja säätää jääkaapin käyttöä. Energialähteen valintaa ei tarvitse tehdä manuaalisesti, mutta se on mahdollista.

AES valitsee seuraavista energialähteistä:

- 230 V:n vaihtojännite
- Kaasu
- 12 V:n tasajännite

Tämä on energialähteiden suosituimmuusjärjestys.

Häiriöiden esiintyessä häiriön LED-näyttö "⚠" (Kuva 190,3) vilkkuu.



- ▷ Jääkaappi tarvitsee aina 12 V:n ohjausjännitteen siitä riippumatta, minkä energiamuodon avulla se toimii. Ohjausjännite on päällä heti, kun sähkö- ja elektroniikkayksikkö on kytketty päälle. Tästä syystä lepovirta virtaa aina myös jääkaapin ollessa pois päältä. Kytke sähkö- ja elektroniikkayksikkö aina pois päältä väliaikaisen käytöstä poiston yhteydessä.

Käyttö 230 V:n

Jos automaattikäyttö on valittu ja 230 V:n syöttö on liitetty, AES valitsee ensisijaisesti tämän energialähteen.

Käyttö 12 V:n

Jos automaattikäyttö on valittu, AES valitsee 12 V:n käytön vain silloin, kun ajoneuvon moottori on käynnissä.

Käyttö kaasulla



- ▶ Älä anna kaasun koskaan virrata palamattomana ulos räjähdysvaaran takia.



- ▷ Avaa kaasupullon pääsulkuventtiili ja kaasun sulkuventtiili "jääkaappi".

Jos automaattikäyttö on valittu, 230 V:n syöttöä **ei** ole liitetty ja ajoneuvon moottori on **sammutettu**, AES valitsee kaasun. Kaasukäyttöä valittaessa sytytysvarmistin avautuu automaattisesti, niin että kaasu pääsee virtaamaan polttimeen. Elektroninen sytytin kytkeytyy samanaikaisesti päälle. Jos kaasulieki sammuu esim. vedon vaikutuksesta, sytytin aktivoituu heti uudelleen ja sytyttää kaasun uudestaan. Kaasukäytön häiriön esiintyessä käyttötilinäytössä (Kuva 190,4) vilkkuu teksti "GAS" (kaasu).

Energialähteen vaihtaminen



- ▶ Avotulen teko on kielletty huoltoaseman alueella. Jos viipyminen kestää kauemmin kuin 15 minuuttia, jääkaappi on kytkettävä pois päältä energianvalintakytkimellä.

Kun energialähteistä 230 V tai 12 V vaihdetaan kaasuun, AES toimii aikaviiveellä. Kun esim. 12 V:n käytöstä vaihdetaan kaasukäyttöön, AES toimii 15 minuutin viiveellä. Näin estetään energialähteen vaihto kaasukäyttöön lyhyiden pysähdysten aikana, jolloin ajoneuvon moottori on sammutettuna (esim. tankattaessa).

Jäähdytyslämpötilan säätö

Kun jääkaappi on kytketty päälle, se valitsee automaattisesti termostaatin kesiasennon. Tätä säätöä voi säätää jälkikäteen käsin lämpötilansäädön kytkimellä (Kuva 190,6). LED-näytöt (Kuva 190,5) näyttävät termostaatin valitun asennon. Kytkimellä säädetään jäähdytyslämpötila kaikille kolmelle energialajille. Kestää muutamia tunteja, kunnes jääkaappi on saavuttanut normaalin käyttölämpötilan. Kun käyttötapaa vaihdetaan, termostaatin asento säilyy. Jäähdytyslämpötila säilyy riippumatta energialajista.

Manuaalinen käyttö
Kytkeminen päälle:

- Avaa kaasupullon pääsulkuventtiili ja kaasun sulkuventtiili "jääkaappi".
- Paina päällekytkintä/energianvalintakytkintä (Kuva 190,1) 2 sekunnin ajan käynnistääksesi laitteen. Viimeksi valittu käyttötapa näytetään käyttötilä-näytössä (Kuva 190,4).
- Valitse energialaji päällekytkimellä/energianvalintakytkimellä (Kuva 190,1).
- Säädä jäähdytyslämpötila lämpötilasäädön kytkimellä (Kuva 190,6). LED-näytöt (Kuva 190,5) näyttävät termostaatin valitun asennon.

12 V:n käytössä jääkaappi saa jännitettä vain asunto-osan akusta.



- ▷ Kun jääkaappi on asettettu manuaalisesti "12 V:n" käytölle, käyttää se virtaa jatkuvasti. Kytke kaasukäytölle siksi, aina kun ajoneuvon moottori ei ole käynnissä ja ajoneuvoa ei ole liitetty 230 V:n virransyöttöön.

Kytkeminen pois päältä:

- Paina päällekytkintä/energianvalintakytkintä (Kuva 190,1) 2 sekunnin ajan. Kaikki näytöt sammuvat.
- Sulje kaasun sulkuventtiili "jääkaappi" ja kaasupullon pääsulkuventtiili.
- ▷ Lisätietoja saat erillisestä "jääkaappi"-käyttöohjeesta.

9.6.4 Jääkaapin oven lukitus

Mallista riippuen jääkaapissa on erillinen pakastelokero. Tämän luvun tiedot koskevat sopivassa kohdin myös pakastelokeron ovea.



- ▷ Ajon aikana jääkaapin oven on aina oltava suljettuna ja lukittuna suljettuun asentoon.



- ▷ Kun jääkaappi on kytketty pois päältä, salpaa jääkaapin ovi tuuletusasentoon. Näin vältetään homeen muodostuminen.

Jääkaapin oven voi lukita kahteen eri asentoon:

- jääkaapin ovi kiinni ajon aikana ja kun jääkaappia käytetään
- jääkaapin ovi hieman auki kun jääkaappi on pois päältä

Dometic 8-sarja



Kuva 191 Jääkaapin oven lukituksen avauspainike (Dometic 8-sarja)



Kuva 192 Lukitussalvan kiinnitys

Avaaminen: ■ Paina lukituksen avauspainiketta (Kuva 191,1) ja avaa jääkaapin ovi.

Sulkeminen: ■ Sulje jääkaapin ovi. Lukitussalpa lukittuu kuuluvasti.

Kun ajoneuvo on pysäköity, lukitussalpa voidaan kiinnittää. Jääkaapin ovi voidaan silloin avata lukituksen vapautuspainiketta painamatta.

Lukitussalvan kiinnittäminen: ■ Paina kiinnitystä (Kuva 192,1) ylöspäin. Lukitussalpa (Kuva 192,2) painetaan ylöspäin eikä se ole toiminnassa.

Lukitussalvan vapauttaminen: ■ Paina lukitussalpaa (Kuva 192,2) alaspäin. Lukitussalpa on jälleen toiminnassa.

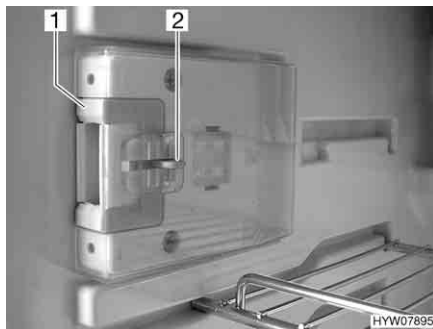

Kuva 193 Lukituslaitteisto normaali-asennossa



Kuva 194 Lukituslaitteisto tuuletus-asennossa

Salpaaminen tuuletusasentoon:

- Avaa jääkaapin ovi.
- Paina lukitus (Kuva 193,2) sisään.
- Työnnä lukituslaitteistoa (Kuva 193,1) eteenpäin (Kuva 194).

Kun jääkaapin ovi nyt suljetaan, se jää raolleen.

Katsaus kappaleeseen

Tästä kappaleesta löydät ohjeita, jotka koskevat ajoneuvon peseytymis- ja WC-tiloja.

Ohjeet koskevat yksittäin:

- vesisäiliötä
- jätevesisäiliötä
- jätevesisäiliön lämmitystä
- koko vesilaitteistoa
- WC-tilaa
- WC:tä

10.1 Vesijärjestelmä, yleistä



- ▶ Täytä vesisäiliö vain syöttölaitteistoista, joiden juomaveden laadusta on todiste.
- ▶ Käytä täyttämiseen vain letkuja ja säiliötä, jotka on hyväksytty juomavedelle.
- ▶ Huuhtelee ennen käyttöä täyttöletku tai säiliö huolellisesti juomavedellä (2- tai 3-kertaisella määrällä tilavuuteen nähden).
- ▶ Tyhjennä käytön jälkeen täyttöletku tai säiliö kokonaan ja sulje täyttöletkun tai säiliön aukot.
- ▶ Vesisäiliöön tai vesijohtoihin jääneestä vedestä tulee nopeasti juotavaksi kelpaamatonta. Puhdista siksi vesijohdot ja vesisäiliö huolellisesti ennen jokaista ajoneuvon käyttöä. Tyhjennä vesisäiliö ja vesijohdot täysin aina ajoneuvon käytön jälkeen.
- ▶ Desinfioi vesilaitteisto ennen ajoneuvon käyttöä sen oltua kauemmin kuin viikon poissa käytöstä (katso kappale 11).



- ▷ Jollei ajoneuvoa käytetä muutamiin päiviin tai lämmitetä pakkasvaaran aikana, tyhjennä koko vesilaitteisto. Varmista, että paneelissa oleva vesipumppu on kytketty pois päältä. Muuten vesipumppu ylikuumenee ja voi vaurioitua. Jätä vesihanat keskiasentoon auki. Jätä varmuus-/vedenpoistoverttiili (jos on) ja kaikki vedenpoistohanat auki. Näin vältetään kiinteästi asennettujen laitteiden ja ajoneuvon pakkasvahingot sekä kerrostumat vetäjohtavissa rakenneosissa.
- ▷ Ilman vettä vesipumppu ylikuumenee ja voi vaurioitua. Älä käytä vesipumppua koskaan, kun vesisäiliö on tyhjä.

Ajoneuvo on varustettu kiinteästi asennetulla vesisäiliöllä. Sähkötoiminen vesipumppu pumppaa vettä yksittäisiin vedenottopisteisiin. Kun vesihana avataan, vesipumppu kytkeytyy automaattisesti päälle ja pumppaa vettä vesipisteeseen.

Likainen vesi virtaa jätevesisäiliöön. Paneelista voidaan katsoa, miten täynnä vesisäiliö tai jätevesisäiliö on.



- ▷ 12 V:n syöttö ja vesipumppu on kytkettävä paneelista päälle ennen kuin vesihanoja voidaan käyttää. Muussa tapauksessa vesipumppu ei toimi.
- ▷ Kun vesisäiliö täytetään uudelleen, pumpun pohjaan voi muodostua ilmakupla. Tämä ilmakupla estää veden imemisen. Ravista vesipumppua vedessä voimakkaasti ylös ja alas.

10.2 Vesisäiliö

10.2.1 Täyttömäärät

Vesisäiliön täyttömäärät vaihtelevat mallin mukaan. Teliakselittomissa malleissa vesisäiliön tilavuus on 120 l, teliakselilla varustetuissa malleissa 130 l.



- ▷ Vesisäiliöissä, joiden tilavuus on 120 l, täyttömäärä on rajoitettu turvallisuussyistä 60 l:aan (asennettu ylivuotoputki). Paneelia ei ole sovitettu tähän täyttömäärään. Paneelin täyttömääränäyttö näyttää vesisäiliön todellisen täyttömäärän.

Jos on tarpeen, tai jos on tarpeeksi suuri jäännöskuorma, voi vesisäiliön täyttää sen todelliseen tilavuuteen asti. Sulje sitä varten ylivuotoputki. Kääntökahva sijaitsee vesisäiliössä tai sivuttain vesisäiliön luona.

10.2.2 Juomavesisäiliön täyttöaukko kannella



Kuva 195 Juomavesisäiliön täyttöaukon korkki

Juomavesisäiliön täyttöaukko on mallista riippuen joko ajoneuvon vasemmalla tai oikealla sivulla.

Juomavesisäiliön täyttöaukko on merkitty symbolilla "☞" (Kuva 195,1). Korkki avataan tai lukitaan ulkoluukkujen lukkojen avaimella.

- Avaaminen:**
- Työnnä avain avaimenreikään (Kuva 195,2) ja kierrä sitä neljänneskierron vastapäivään.
 - Ota korkki pois.
- Sulkeminen:**
- Aseta korkki juomavesisäiliön täyttöaukon päälle.
 - Kierrä avainta neljänneskierron myötäpäivään.
 - Ota avain pois.
 - Tarkista, että korkki on tiukasti paikallaan juomavesisäiliön täyttöaukon päällä.

10.2.3 Ylivuotoputken sulkeminen/avaaminen



- ▶ Noudata ajoneuvon teknisesti sallittua kokonaispainoa täyttäessäsi vesisäiliötä. Kun vesisäiliö on täynnä, matkatavaroiden määrää täytyy vastaavasti vähentää.

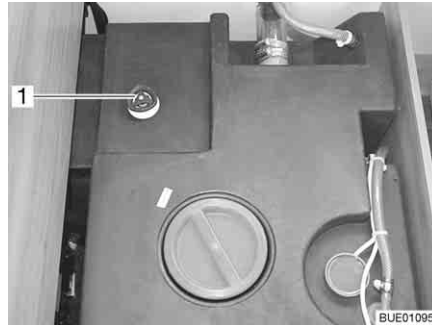

Kuva 196 Vesisäiliö käänntökahvalla

- Sulkeminen:*
- Kierrä vesisäiliön käänntökahvaa (Kuva 196,1) myötäpäivään vasteeseen asti.
 - Täytä vesisäiliö juomavedellä.
- Avaaminen:*
- Kierrä vesisäiliön käänntökahvaa (Kuva 196,1) vastapäivään vasteeseen asti. Vesi valuu ulos 60 litraa lukuun ottamatta.

10.2.4 Veden lisääminen



- ▶ Noudata ajoneuvon teknisesti sallittua kokonaispainoa täyttäessäsi vesisäiliötä. Kun vesisäiliö on täynnä, matkatavaroiden määrää täytyy vastaavasti vähentää.

- Avaa juomavesisäiliön täyttöaukko.
- Täytä vesisäiliö juomavedellä. Käytä täyttämässä apuna letkua, vesikanisteria ja suppiloa tai vastaavaa.
- Sulje juomavesisäiliön täyttöaukko.

10.2.5 Veden pois päästäminen (käänntökahva ylivuotoputkella)

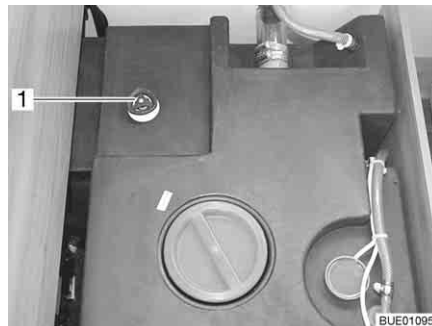

Kuva 197 Vesisäiliö käänntökahvalla

- Käänntä vesisäiliön käänntökahvaa (Kuva 197,1) vastapäivään vastuksen yli rajoittimeen asti avataksesi vedenpoistoaukon kokonaan.

10.3 Jätevesisäiliö



- ▷ Älä koskaan johda kiehuvaa vettä suoraan altaaseen. Kiehuva vesi voi johtaa jätevesiputkien vääntymiseen tai ne saattavat alkaa vuotaa.



- ▷ Tyhjennä jätevesisäiliö vain leirintäalueiden tai pysähdyspaikkojen erityisesti tähän tarkoitetuissa jätepisteissä.

10.3.1 Jäteveden pois päästäminen

Keittiön ja pesuysikön jätevesi valuu jätevesisäiliöön muoviputkia pitkin. Vedenpoistohana ja puhdistusaukko ovat jätevesisäiliön alapuolella. Jätevesisäiliön tilavuus on 90 litraa.

Mallit, joissa on kaksoispohja



- ▷ Mikäli asunto-osan lämmitys ei ole käytössä, jätevesisäiliö ei ole riittävästi suojattu pakkasta vastaan. Tyhjennä jätevesisäiliö sen vuoksi pakkasvaaran aikana ja jätä vedenpoistohana auki tai lisää jätevesisäiliöön niin paljon pakkassuoja-ainetta (esim. keittosuolaa), ettei jätevesi voi jäättyä.



Kuva 198 Vedenpoistohana (kaksoispohjassa)

Jätevesisäiliö sijaitsee ajoneuvon kaksoispohjassa. Jätevesisäiliöön pääsee käsiksi ulkoluukun tai kannen kautta.

Vedenpoistohanaan (Kuva 198,1) päästään käsiksi sivuttaisen tavaratila-luukun kautta.

Mallit, joissa ei ole kaksoispohjaa



- ▷ Lisää pakkasvaaran aikana jätevesisäiliöön aina niin paljon pakkassuoja-ainetta (esim. keittosuolaa), ettei jätevesi voi jäättyä.

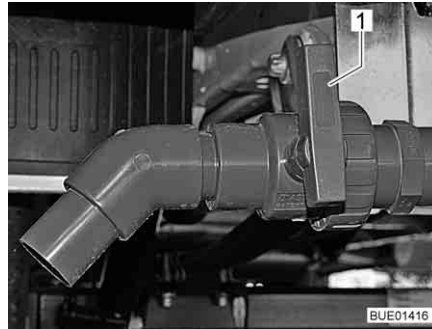

Kuva 199 Vedenpoistohana (ulkopuolella)

Jätevesisäiliö on ajoneuvon takaosassa. Jätevesisäiliö on sijoitettu ajoneuvon lattian alle.

Tyhjennys:

- Työnnä jätevesiletku poistoputkeen. Jos jätevesiletku on asennettu kiinteästi: Ota jätevesiletku pois pidikkeestä ajoneuvon alta.
- Käännä vedenpoistohanan kahvaa (Kuva 198,1 tai Kuva 199,1) virtaussuuntaan. Jätevesi päästetään tällöin valumaan kuulahan kautta pois.
- Tyhjennä jätevesisäiliö kokonaan.
- Kun jätevesi on valunut kokonaan pois, käännä vedenpoistohanan kahva virtaussuuntaan nähden poikittain.
- Vedä jätevesiletku pois. Jos jätevesiletku on asennettu kiinteästi: Kiinnitä jätevesiletku pidikkeeseen ajoneuvon alle.

10.3.2 Jätevesisäiliön lämmitys (erikoisvarustus)



Kuva 200 Käyttökytkin

Jätevesisäiliö on lämmitettävissä ja se on eristetty. Yhdysrakenteinen pakkasvalvonta suojelee jätevettä jäätymiseltä.

Pakkasvalvonta voidaan kytkeä päälle kytkimellä (Kuva 200), joka on laatikoiden tai vuoteiden edessä.

Pakkasvalvonta alkaa lämmittää jätevettä heti, kun sen lämpötila on laskenut n. 5 °C:een. Pakkasvalvonta lopettaa lämmittämisen, kun jäteveden lämpötila on saavuttanut n. 10 °C.

10.4 Vesilaitteiston täyttäminen



- ▶ Noudata ajoneuvon teknisesti sallittua kokonaispainoa täyttäessäsi vesisäiliötä. Kun vesisäiliö on täynnä, matkatavaroiden määrää täytyy vastaavasti vähentää.



- ▷ Ilman vettä vesipumppu ylikuumenee ja voi vaurioitua. Älä käytä vesipumppua koskaan, kun vesisäiliö on tyhjä.



- ▷ Truma-laitteistossa (lämmitin/kuumavesiboileri) on varmuus-/vedenpoistventtiili ja mallista riippuen yksi tai kaksi vedenpoistohanaa tyhjennystä varten.
- ▷ Alde-laitteistossa (lämmitin/kuumavesiboileri) on mallista riippuen yksi tai kaksi vedenpoistohanaa tyhjennystä varten.
- ▷ Veden määrää voidaan tarkkailla paneelista samaan aikaan kun vettä lisätään vesisäiliöön.

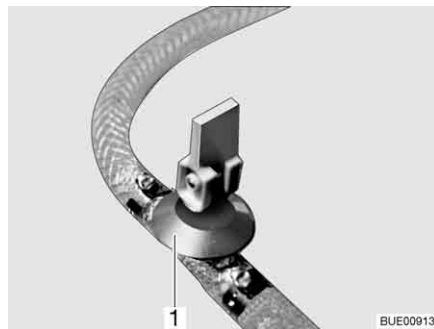

Kuva 201 Vedenpoistohana (kääntövivulla)

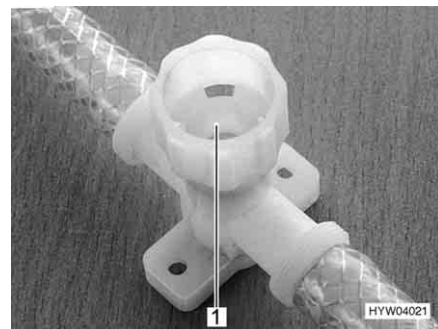

Kuva 202 Vedenpoistohana (kierrekorkilla)

- Aseta ajoneuvo vaakasuoraan.
- Kytke 12 V:n syöttö paneelista päälle.
- Kytke tarvittaessa vesipumppu paneelista päälle.
- Puhdista tai desinfioi vesilaitteisto.
- Sulje varmuus-/vedenpoistventtiili (Truma). Käännä kääntönuppi poikittain varmuus-/vedenpoistventtiiliin ja paina painike sisään. Lämpötilan ollessa alle 6 °C varmuus-/vedenpoistventtiiliä ei voi sulkea. Kytke tämän takia asunto-osan lämmitys päälle ja odota, kunnes varmuus-/vedenpoistventtiilin lämpötila on yli 6 °C.
- Sulje kaikki vedenpoistohanat. Aseta tätä varten vedenpoistohanan (Kuva 201, 1) kääntövipu vaakasuoraan tai käännä vedenpoistohanan (Kuva 202, 1) korkkia myötäpäivään.
- Sulje vesisäiliön vedenpoistoaukko.
- Sulje kaikki vesihanat.
- Avaa ajoneuvon ulkopuoleinen juomavesisäiliön täyttöaukko.
- Täytä vesisäiliö juomavedellä. Käytä täyttämisesä apuna letkua, vesikanisteria ja suppiloa tai vastaavaa.
- Käännä kaikki vesihanat asentoon "lämmin" ja avaa ne. Vesipumppu käynnistyy. Lämminvesijohdot täyttyvät vedellä.

- Pidä vesihanat auki, kunnes vesi virtaa hanoista kuplimatta. Vain näin on taattu, että kuumavesiboileri on täytetty vedellä.
- Käännä kaikki vesihanat asentoon "kylmä" ja jätä ne auki. Kylmävesijohdot täyttyvät vedellä.
- Pidä vesihanat auki, kunnes vesi virtaa hanoista kuplimatta.
- Sulje kaikki vesihanat.
- Sulje juomavesisäiliön täyttöaukko.
- Tarkista, että vesisäiliön korkki on tiivis.

Vedenpoistovenktiilien ja varmuus-/vedenpoistovenktiilin asennuspaikka

Katso kappale 16.

10.5 Vesilaitteiston tyhjentäminen



- ▷ Jollei ajoneuvoa käytetä muutamiin päiviin tai lämmitetä pakkasvaaran aikana, tyhjennä koko vesilaitteisto. Varmista, että paneelissa oleva vesipumppu on kytketty pois päältä. Muuten vesipumppu ylikuumenee ja voi vaurioitua. Jätä vesihanat keskiasentoon auki. Jätä varmuus-/vedenpoistovenktiili (jos on) ja kaikki vedenpoistohana auki. Näin vältetään kiinteästi asennettujen laitteiden ja ajoneuvon pakkasvahingot sekä kerrostumat vetäjohtavissa rakenneosissa.
- ▷ Jos vesipumpun voi kytkeä pois paneelista, kytke vesipumppu aina pois paneelista ennen vesilaitteiston tyhjennystä. Vesipumppu käy muuten siihen asti, että se ylikuumenee tai akku on tyhjä.



- ▷ Truma-laitteistossa (lämmitin/kuumavesiboileri) on varmuus-/vedenpoistovenktiili ja mallista riippuen yksi tai kaksi vedenpoistohanaa tyhjennystä varten.
- ▷ Alde-laitteistossa (lämmitin/kuumavesiboileri) on mallista riippuen yksi tai kaksi vedenpoistohanaa tyhjennystä varten.

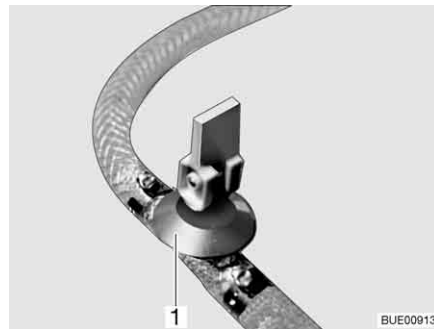

Kuva 203 Vedenpoistohana (kääntöivulla)

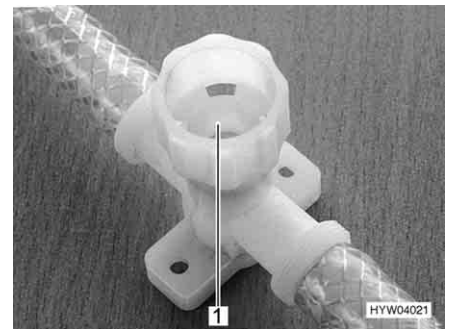

Kuva 204 Vedenpoistohana (kierrekorkilla)

Toimi seuraavasti vesilaitteiston tyhjentämiseksi ja tuulettamiseksi riittävästi. Pakkasvauriot vältetään näin:

- Aseta ajoneuvo vaakasuoraan.
- Kytke vesipumppu paneelista pois.
- Kytke 12 V:n syöttö pois päältä paneelista.
- Ota kuumavesiboileri pois käytöstä (katso luku 9.4).

- Avaa kaikki vedenpoistohanat. Aseta tätä varten vedenpoistohanan (Kuva 203,1) kääntövipu pystysuoraan tai käännä vedenpoistohanan (Kuva 204,1) korkkia vastapäivään.
- Avaa varmuus-/vedenpoistventtiili (Truma). Käännä kääntönuppia pitkitäin varmuus-/vedenpoistventtiiliin. Painike hyppää ulos.
- Avaa vesisäiliön viemäri.
- Avaa kaikki vesihanat ja säädä ne keskiasentoon.
- Ripusta käsisuihku ylös suihkuasentoon.
- Pidä vesipumppua ylhäällä, kunnes vesiputket ovat täysin tyhjä.
- Tarkista, että vesisäiliö on täysin tyhjä.
- Poista vesijohtoihin jäänyt vesi puhaltamalla se ulos (enint. 0,5 bar). Vedä letku vesipumpusta pois ja puhalla letkuun.
- Tyhjennä jätevesisäiliö. Noudata tämän kappaleen ympäristöohjeita.
- Tyhjennä WC-kasetti tai septitankki. Noudata tämän kappaleen ympäristöohjeita.
- Puhdista vesisäiliö ja huuhtelee se sen jälkeen perusteellisesti.
- Anna vesilaitteiston kuivua mahdollisimman kauan.
- Jätä tyhjennyksen jälkeen kaikki vesihanat auki keskiasentoon.
- Jätä kaikki vedenpoistohanat auki.

Vedenpoistventtiilien ja varmuus-/vedenpoistventtiilin asennuspaikka

Katso kappale 16.

10.6 WC-tila



- ▷ Älä kuljeta tavaraa suihkualtaassa. Suihkuallas ja muut WC-tilan kalusteet voivat vaurioitua.



- ▷ Avaa WC-tilan ikkuna tai kattoluukku ja sulje WC-tilan ovi, mikäli haluat tuulettaa suihkun aikana tai sen jälkeen ja kuivata märkiä vaatteita. Ilma pääsee tällöin kiertämään paremmin.
- ▷ Sulje suihkuverho suihkussa käydessäsi kokonaan, jotta vesi ei pääse tunkeutumaan pesuhuoneen seinän ja suihkualtaan väliin.
- ▷ Huuhtelee suihkun jälkeen saippuajäänteet suihkualtaasta, koska muuten suihkualtaaseen saattaa ilmestyä ajan mittaan halkeamia.
- ▷ Pyyhi suihku käytön jälkeen kuivaksi, jotta kosteus ei pääse vaikuttamaan haitallisesti.
- ▷ Lisätietoja WC-tilan puhdistamisesta löytyy luvusta 11.2.

10.7 WC

- ▷ Tyhjennä septitankki (kasetti) pakkasvaaran aikana, kun ajoneuvoa ei lämmitetä.
- ▷ Älä istuudu WC-kannen päälle. Kantta ei ole suunniteltu kestäämään henkilöiden painoa ja se voi särkyä.
- ▷ Käytä WC:ssä sopivaa kemikaalia. Tuuletus poistaa ainoastaan hajun, muttei bakteereita ja kaasuja. Bakteerit ja kaasut syövyttävät tiivistyskuumeja.
- ▷ Älä koskaan kaada WC-nestettä suoraan WC-altaaseen.



- ▷ Septitankin (kasetin) voi ottaa pois vain kun liukuläppä on suljettu.
- ▷ Lisätietoja löydät laitteen valmistajan erillisestä käyttöohjeesta.



- ▷ Septitankin (kasetin) saa tyhjentää vain merkityillä paikoilla jäteposteissä leirintäalueilla tai pysähtymispaikoilla.

WC:n huuhtelu tapahtuu suoraan ajoneuvon vesijärjestelmästä.

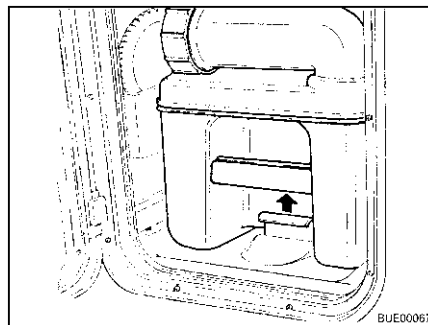

Kuva 205 Pidikesangan vetäminen

WC:n valmisteleminen:

- Avaa Thetford-kasetin luukku ja vedä pidikesanka ylös Thetford-kasetin pois ottamiseksi.

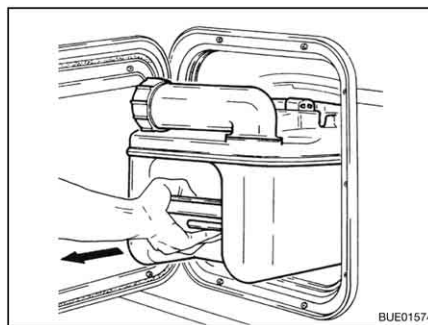

Kuva 206 Thetford-kasetin ottaminen esiin

- Vedä Thetford-kasetti suoraan ulos vastimeen asti.
- Kallista Thetford-kasettia kevyesti ja vedä se sitten kokonaan ulos.

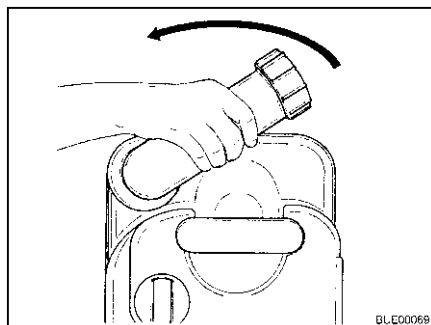

Kuva 207 Tyhjennysaukon kääntäminen

- Aseta Thetford-kasetti pystysuoraan.
 - Käännä tyhjennysaukot ylös.
 - Poista tyhjennysaukon korkki.
- ▷ Älä koskaan kaada WC-nestettä suoraan WC-altaaseen.

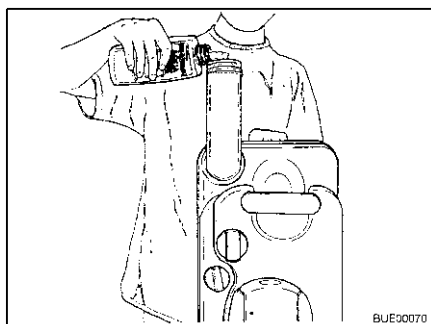

Kuva 208 WC-nesteen täyttäminen

- Täytä ilmoitettu määrä WC-nestettä Thetford-kasettiin.
 - Lisää sen jälkeen niin paljon vettä, että Thetford-kasetin pohja on kokonaan peitossa.
 - Sulje tyhjennysaukko korkilla.
 - Käännä tyhjennysaukko takaisin.
- ▷ Älä käytä voimaa kääntäessäsi. Thetford-kasetti voi vahingoittua.



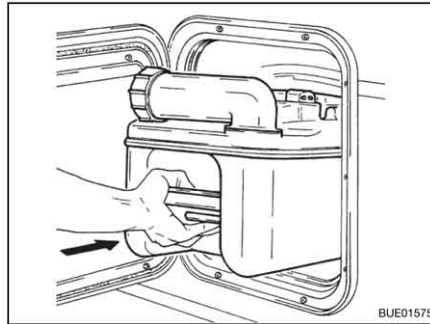

Kuva 209 Thetford-kasetin sisään työn-
täminen

- Työnnä Thetford-kasetti takaisin paikalleen.

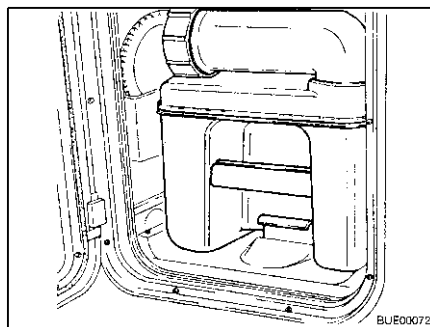

Kuva 210 Thetford-kasetti varmistet-
tuna

- Huolehdi siitä, että Thetford-kasetti on varmistettu pidikesangalla.
- Sulje Thetford-kasetin luukku.

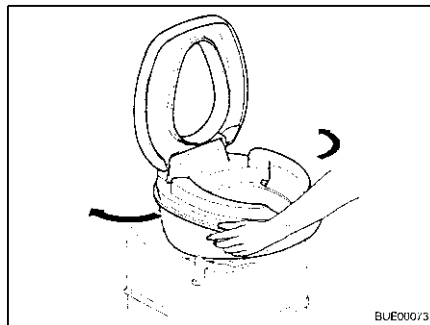

Kuva 211 WC-pöntön kääntäminen

- WC:n käyttö:*
- Käännä WC-pönttö mukavaan asentoon.

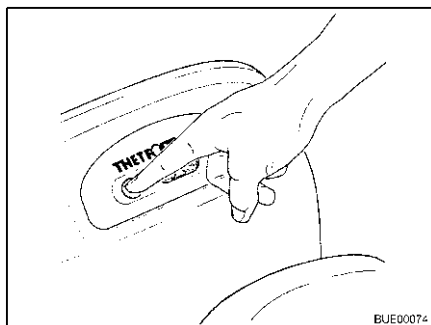

Kuva 212 Esihuuhtelu

- Täytä WC-allas osaksi vedellä. Paina tätä varten huuhtelunäppäintä. Huuhtelu jatkuu niin kauan, kun huuhtelunäppäintä painetaan.
- Käytä WC:tä.

Kasetti C-200 S WC huuhdellaan seuraavasti, kun käytössä on kasetti C-200 S:

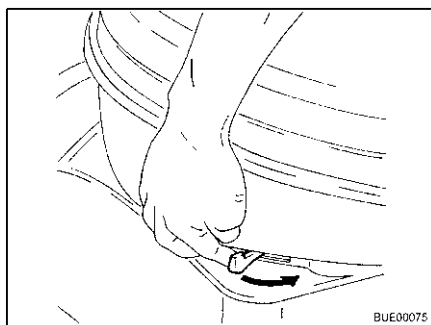

Kuva 213 Liukuläpän käyttäminen

- Avaa liukuläppä. Työnnä tätä varten suljinvipua vastapäivään.

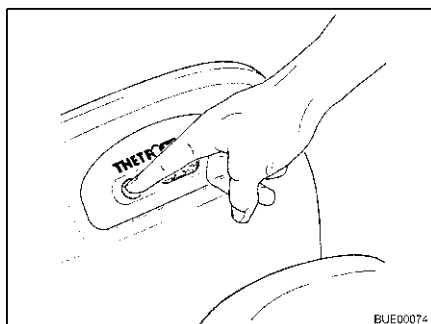

Kuva 214 Huuhtelun käyttäminen

- Huuhtele WC. Paina tätä varten huuhtelunäppäintä.
- Sulje liukuläppä huuhtelun jälkeen.

Kasetti C-200 E WC huuhdellaan seuraavasti, kun käytössä on kasetti C-200 E:

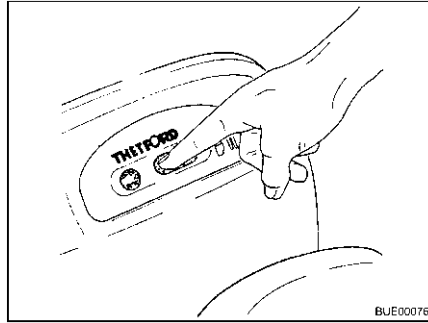

Kuva 215 Liukuläpän avaaminen

- Avaa liukuläppä. Paina tätä varten suljinvivun vasenta puolta.

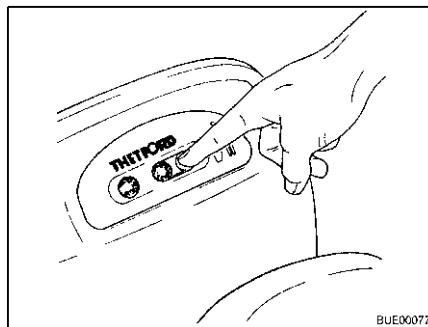

Kuva 216 Liukuläpän sulkeminen

- Huuhtelee WC. Paina tätä varten huuhtelunäppäintä.
- Sulje liukuläppä huuhtelun jälkeen. Paina tätä varten suljinvivun oikeata puolta.



- ▷ Thetford-kasetin voi ottaa pois vain kun liukuläppä on suljettu.

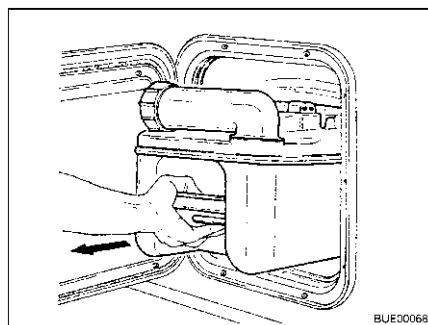

Kuva 217 Thetford-kasetin ottaminen esiin

Tyhjennä Thetford-kasetti:

- Avaa Thetford-kasetin luukku ja vedä pidikesanka ylös Thetford-kasetin pois ottamiseksi.
- Vedä Thetford-kasetti suoraan ulos vastimeen asti.
- Kallista Thetford-kasettia kevyesti ja vedä se sitten kokonaan ulos.

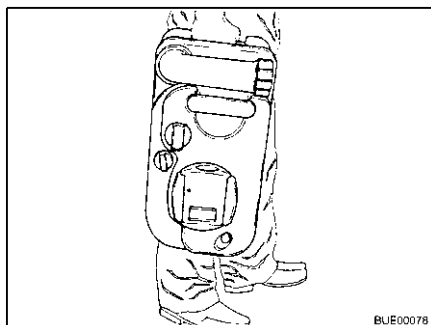

Kuva 218 Thetford-kasetin kantaminen

- Vie Thetford-kasetti tarkoituksenmukaiseen tyhjennyspaikkaan. Suuntaa tyhjennysaukko tällöin ylöspäin.

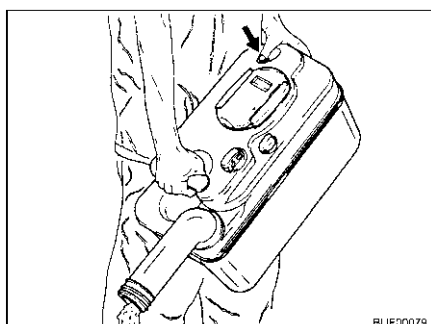

Kuva 219 Tyhjennä Thetford-kasetti

- Käännä tyhjennysaukot ylös.
- Poista tyhjennysaukon korkki.
- Suuntaa Thetford-kasetin tyhjennysaukko alaspäin.
- Paina tuuletusnappia peukalolla. Thetford-kasetti tyhjentyy.
- Huuhtele Thetford-kasetti runsaalla puhtaallavedellä.
- Sulje tyhjennysaukko korkilla.
- Käännä tyhjennysaukko takaisin.

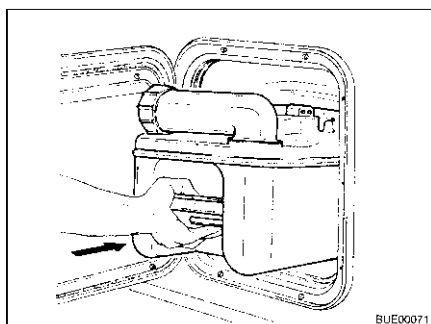

Kuva 220 Thetford-kasetin sisään työn-
täminen

- Valmistele Thetford-WC käyttöä varten.
- Työnnä Thetford-kasetti takaisin paikalleen.
- Huolehdi siitä, että Thetford-kasetti on varmistettu pidikesangalla.
- Sulje Thetford-kasetin luukku.

10.8 WC, jossa on kiinteä istuin (Thetford C-402)



- ▷ Thetford-kasetin voi ottaa pois vain kun liukuläppä on suljettu.

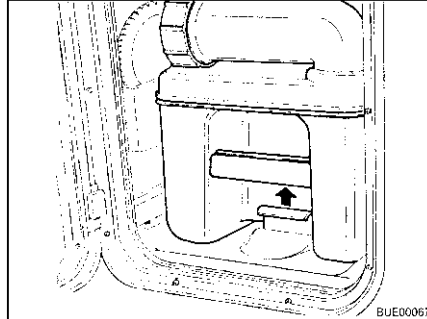

Kuva 221 Pidikesangan vetäminen

WC:n valmisteleminen:

- Avaa Thetford-kasetin luukku ja vedä pidikesanka ylös Thetford-kasetin pois ottamiseksi.

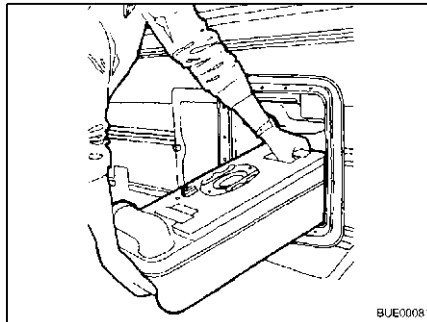

Kuva 222 Thetford-kasetin ottaminen esiin

- Vedä Thetford-kasetti suoraan ulos vastimeen asti.
- Kallista Thetford-kasettia kevyesti ja vedä se sitten kokonaan ulos.

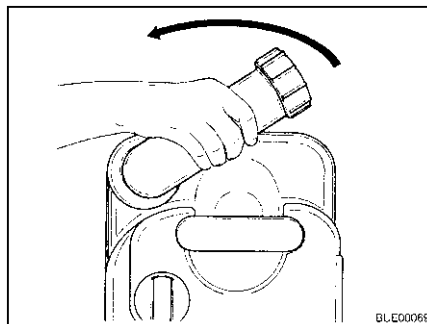

Kuva 223 Tyhjennysaukon kääntäminen

- Aseta Thetford-kasetti pystysuoraan.
- Käännä tyhjennysaukot ylös.
- Poista tyhjennysaukon korkki.



- ▷ Älä koskaan kaada WC-nestettä suoraan WC-altaaseen.

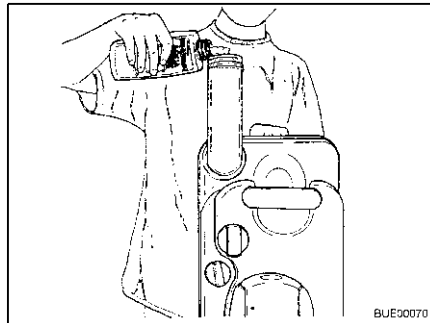

Kuva 224 WC-nesteen täyttäminen

- Täytä ilmoitettu määrä WC-nestettä Thetford-kasettiin.
- Lisää sen jälkeen niin paljon vettä, että Thetford-kasetin pohja on kokonaan peitossa.
- Sulje tyhjennysaukko korkilla.
- Käännä tyhjennysaukko takaisin.



- ▷ Älä käytä voimaa kääntäessäsi. Thetford-kasetti voi vahingoittua.

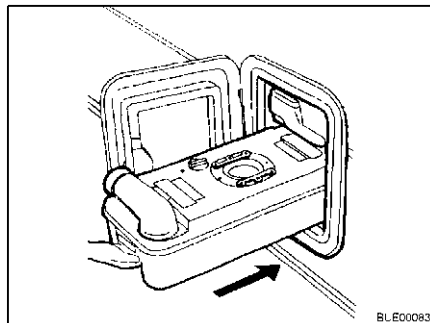

Kuva 225 Thetford-kasetin sisään työntäminen

- Työnnä Thetford-kasetti takaisin paikalleen.

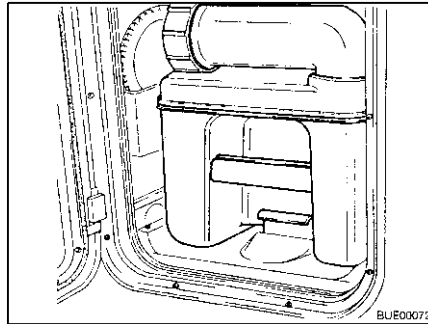

Kuva 226 Thetford-kasetti varmistet-
tuna

- Huolehdi siitä, että Thetford-kasetti on varmistettu pidikesangalla.
- Sulje Thetford-kasetin luukku.

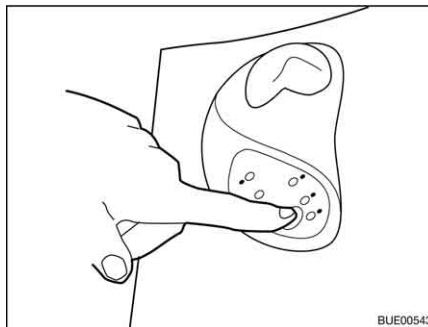

Kuva 227 Esihuuhtelu

- WC:n käyttö:*
- Täytä WC-allas osaksi vedellä. Paina tätä varten huuhtelunäppäintä. Huuhtelu jatkuu niin kauan, kun huuhtelunäppäintä painetaan.
 - Käytä WC:tä.

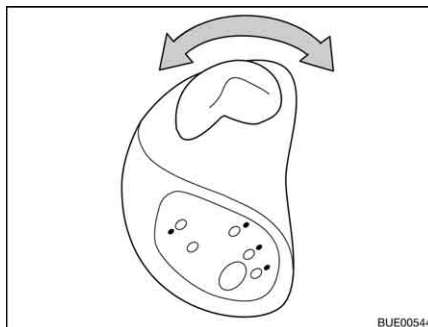

Kuva 228 Liukuläpän käyttäminen

- Avaa liukuläppä. Käännä tätä varten suljinvipua vastapäivään.

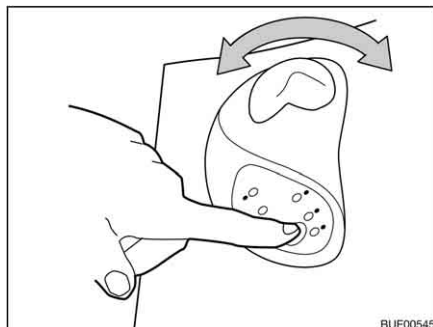

Kuva 229 Huuhtelun käyttäminen

- Huuhtele WC. Paina tätä varten huuhtelunäppäintä.
- Sulje liukuläppä jälleen huuhtelun jälkeen. Käännä tätä varten suljinvipua myötäpäivään.



- ▷ Thetford-kasetin voi ottaa pois vain kun liukuläppä on suljettu.

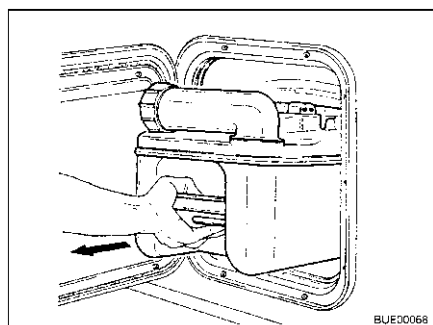

Kuva 230 Thetford-kasetin ottaminen esiin

Tyhjennä Thetford-kasetti:

- Avaa Thetford-kasetin luukku ja vedä pidikesanka ylös Thetford-kasetin pois ottamiseksi.
- Vedä Thetford-kasetti suoraan ulos vastimeen asti.
- Kallista Thetford-kasettia kevyesti ja vedä se sitten kokonaan ulos.



Kuva 231 Thetford-kasetin kuljetus

- Aseta Thetford-kasetti pystysuoraan pyörille.
- Paina vetotangon kahva alas ja liikuta pois Thetford-kasetista. Vetotangon lukitus aukeaa.
- Vedä vetotanko kahvasta kokonaan ulos.

- Vie Thetford-kasetti tarkoituksenmukaiseen tyhjennyspaikkaan.
- Työnnä vetotanko kahvasta kokonaan sisään.

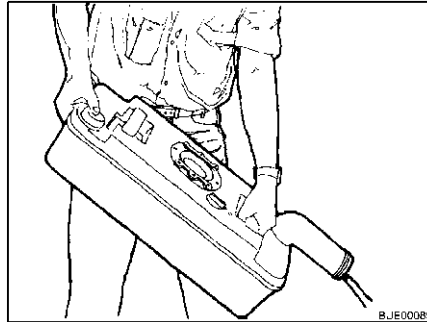

Kuva 232 Tyhjennä Thetford-kasetti

- Käännä tyhjennysaukot ylös.
- Poista tyhjennysaukon korkki.
- Suuntaa Thetford-kasetin tyhjennysaukko alaspäin.
- Paina tuuletusnappia peukalolla. Thetford-kasetti tyhjentyy.
- Huuhtelee Thetford-kasetti runsaalla puhtaalla vedellä.
- Sulje tyhjennysaukko korkilla.
- Käännä tyhjennysaukko takaisin.

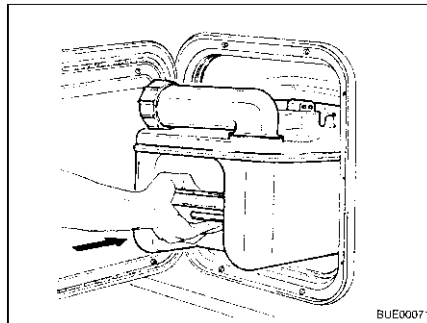

Kuva 233 Thetford-kasetin sisään työntäminen

- Valmistele Thetford-WC käyttöä varten.
- Työnnä Thetford-kasetti takaisin paikalleen.
- Huolehdi siitä, että Thetford-kasetti on varmistettu pidikesangalla.
- Sulje Thetford-kasetin luukku.

Katsaus kappaleeseen

Tästä kappaleesta löydät ohjeita, jotka koskevat ajoneuvon hoitoa.

Ohjeet koskevat yksittäin:

- ajoneuvon ulkopuolta
- sisätiloja
- vesilaitteistoa
- liesituuletinta
- ilmastointilaitetta
- talvikäyttöä

Kappaleen lopusta löydät tarkastuslistoja ja niihin liittyviä tehtäviä, jotka tulee suorittaa, kun ajoneuvoa ei käytetä pitkään aikaan.

Tarkastuslistat koskevat yksittäin:

- väliaikaista käytöstä poistamista
- käytöstä poistamista talven ajaksi
- käyttöönottoa käytöstä poistamisen jälkeen

11.1 Ulkoinen hoito

11.1.1 Yleistä

Tavallinen ulkoinen hoito tarkoittaa säännöllistä pesua. Ajoneuvon pesemistiheys riippuu käyttö- ja ympäristöolosuhteista. Pese ajoneuvo useammin alueilla, joissa on likainen ilma tai jos ajat suolatuilla teillä. Ajoneuvo tulee pestä useammin myös, jos se joutuu alltiiksi suolaiselle ja kostealle ilmalle (rannikot, kosteanlämmin ilmasto).

Vältä mahdollisuuksien mukaan pysäköintiä puiden alle. Puista putoavat pihkamaiset eritteet tekevät maalipinnasta mattamaista ja edistävät mahdollista korroosiota.

Pese lintujen jätökset välittömästi huolellisesti, koska jätösten hapot syövyttävät.

11.1.2 Pesu painepesurilla



- ▷ Älä pese renkaita painepesurilla. Se voi vahingoittaa renkaita.
- ▷ Älä suihkuta ulkokoristeita (koristekalvoja) suoraan painepesurilla. Ulkokoristeet voivat muuten irrota.

Lue painepesurin käyttöohje ennen kuin peset sillä ajoneuvoa.

Pestäessä pyörösuuttimella on ajoneuvon ja suuttimen välillä pidettävä noin 700 mm:n välimatka.

Huomioi, että vesisuihku tulee kovalla paineella suuttimesta. Painepesurin väärä käsittely saattaa johtaa ajoneuvon pinnan vaurioihin. Veden lämpötila ei saa ylittää 60 °C. Liikuta vesisuihkua koko pesuvaiheen ajan. Älä suuntaa vesisuihkua suoraan ovenrakoon, sähköisiin osiin, liitoskohtiin, tiivisteisiin, tuuletusritilään tai kattoluukkuihin. Ajoneuvo voi vahingoittua tai vesi voi tunkeutua sisätiloihin.

11.1.3 Ajoneuvon peseminen



- ▷ Älä anna puhdistaa ajoneuvoa pesulinjassa. Jääkaappiin, pakokaasun poistoputkiin, liesituulettimen ilmanpoistoon tai pakkotuuletukseen voi joutua vettä. Ajoneuvo voi vahingoittua.
- Pese ajoneuvo vain ajoneuvojen pesemiseen tarkoitettussa pesupaikassa. Vältä suoraa auringonpaistetta. Noudata pesussa ympäristönsuojelumääräyksiä.
- Käytä muovisten ulkopuolisten varusteiden ja ajoneuvoon liitettyjen osien pesemiseen aina runsaasti lämmintä vettä, astianpesuainetta ja pehmeää riepua.
- Pese ajoneuvo mahdollisimman runsaalla vedellä, puhtaalla sienellä tai pehmeällä harjalla. Jos lika on pinttynyt, lisää veteen astianpesuainetta.
- Lakatut ulkoseinät voidaan puhdistaa lisäksi matkailuvaunupuhdistimella.
- Käsittele rakennneosat, jotka on valmistettu lasikuitumuovista, säännöllisesti kiillotusaineella. Näin vältetään lasikuituvahvisteisesta muovista olevien osien kellastuminen ja pinnan lakkaus säilyy.
- Hiero ovien ja tavaratilojen luukkujen kumitiivisteisiin talkkia.
- Käsittele ovien ja tavaratilojen luukkujen sulkusylinterit grafiittijauheella.

11.1.4 Akryylilasi-ikkunat



Akryylilasi-ikkunat ovat arkoja ja niitä on käsiteltävä erityisen huolellisesti.

- ▷ Älä koskaan hankaa akryylilasi-ikkunoita kuivana, sillä pölyhiukkaset vahingoittavat pintaa!
- ▷ Käytä akryylilasi-ikkunoiden pesemiseen aina runsaasti lämmintä vettä, hieman astianpesuainetta ja pehmeää riepua.
- ▷ Älä missään tapauksessa käytä ikkunanpesuainetta, jossa on kemiallisia, hankaavia tai alkoholipitoisia lisäaineita. Tästä olisi seurauksena lasin ennenaikainen haurastuminen ja sen halkeileminen ajan myötä.
- ▷ Varo, etteivät korin alueelle käytettävät puhdistusaineet (esim. tervan- tai silikonipoistoaineet) joudu kosketukseen akryylilasin kanssa.
- ▷ Älä aja pesulinjaan.
- ▷ Älä liimaa akryylilasi-ikkunoihin tarroja.
- ▷ Huuhtelee akryylilasi-ikkunat vielä kerran runsaalla puhtaalla vedellä ajoneuvon pesun jälkeen.
- ▷ Hiero kumitiivisteisiin talkkia.
- ▷ Pesunjälkeiseen käsittelyyn soveltuu akryylilasinpuhdistusaine, jolla on antistaattinen vaikutus. Pienet naarmut voidaan käsitellä akryylilasinkiillotusaineella. Tätä ainetta saat tarvikeliikkeistä.



11.1.5 Alusta

Ajoneuvon alusta on käsitelty osittain kestäväällä alustansuoja-aineella. Jos suojaokerros vaurioituu, korjaa se heti. Älä käsittele alustansuoja-aineella siveltyjä pintoja suihkeöljyllä.



- ▷ Käytä vain valmistajan hyväksymiä tuotteita. Valtuutetut myyjämme ja huoltoliikkeemme neuvovat mielellään.

11.1.6 Jätevesisäiliö

Puhdista jätevesisäiliö jokaisen käytön jälkeen.

Puhdistus:

- Jätevesisäiliön tyhjentäminen.
- Avaa jätevesisäiliön puhdistusaukko ja vedenpoistohana.
- Huuhtelee jätevesisäiliö huolellisesti puhtaalla vedellä.
- Puhdista jätevesimittapääät käsin puhdistusaukon kautta, jos mahdollista.

11.1.7 Astinlauta

Jos astinlautaa voidellaan, siihen voi tarttua ajon aikana karkeita likahiukkasia, mikä voi haitata astinlaudan toimintaa tai vaurioittaa sitä. Älä voitele astinlaudan liikkuvia osia siksi rasvalla tai öljyllä.

11.2 Sisätilojen hoito



- ▷ Poista tahrat mahdollisuuksien mukaan heti.
- ▷ Akryylilasi-ikkunat ovat arkoja ja niitä on käsiteltävä erityisen huolellisesti (katso luku 11.1.4).
- ▷ WC-tilojen ja asunto-osan muoviosat ovat arkoja ja niitä on käsiteltävä erityisen huolellisesti. Älä käytä liuotinaineita, alkoholipitoisia puhdistusaineita tai hankausaineita. Näin ehkäistään haurastumista ja halkeilua.
- ▷ Hiusväriaineet, kynsilakka, tupakan tuhkat ja vastaavat aineet voivat aiheuttaa muoviosiin tahroja ja värjäytymiä, joita ei saa pois. Siksi näiden aineiden joutumista muoviosiin on vältettävä. Jos tällaista ainetta joutuu muoviosiin, poista aine välittömästi.
- ▷ Älä laita viemäriaukkoihin syövyttäviä aineita. Älä kaada viemäriaukkoihin kiehuvaa vettä. Syövyttävät aineet ja kiehuva vesi vaurioittavat viemäriputkia ja hajulukkoja.
- ▷ Älä käytä etikkaesanssia WC:n puhdistamiseen tai vesilaitteiston puhdistamiseen tai kalkin poistamiseen. Etikkaesanssi voi vahingoittaa tiivisteitä tai laitteiston osia. Käytä kalkin poistamiseen tavallisia kalkinpoistoaineita.
- ▷ Käytä vettä säästeliäästi. Pyyhi kaikki vesijäämät.
- ▷ Imuroi matot ja tyynyt säännöllisesti sopivalla imurin harjasuulakkeella.
- ▷ Edustajamme ja huoltopisteemme antavat lisätietoja hoitoaineiden käytöstä.



- Puhdista kalusteiden pinnat, kalusteiden kahvat, valaisimet sekä muut WC- ja asuintiloissa olevat muoviosat vedellä ja villapyyhkeellä. Veteen voidaan sekoittaa mietoa puhdistusainetta. Hoida tarvittaessa maalipinnat huonekalujen kiillotusaineella.
- Puhdista pehmusteiden kankaat sitä varten tarkoitettulla kuivavaahtopesuaineella tai miedon pesuaineen vaahdolla. Älä pese pehmusteiden kankaita vaan pesetä ne. Suojaa tyynyt auringonvalolta, etteivät ne haalistuisi.
- Novalife® -pehmusteiden kankaat saa puhdistaa vain pelkällä vedellä.
- Puhdista nahkapäälysteet puuvillaisella rievulla ja miedolla saippualipeällä (ydinsaippualla). Pidä huoli, että nahka ei kastu läpi eikä vettä tiuhu nahkapäälysteiden saumojen läpi.
- Pesetä ikkunaverhot ja kaihtimet kemiallisessa pesulassa.

- Puhdista kokolaattiamatto tarvittaessa mattovaahdolla ja imuroi.
- Puhdista PVC-lattiapäällyste PVC-lattioille tarkoitetulla miedolla, saippuapitoisella puhdistusaineella. Älä aseta mattoa märälle PVC-lattialle. Kokolattiamatto ja PVC-lattiapäällyste voivat tarttua toisiinsa.
- Älä koskaan puhdista astianpesuallasta tai kaasukeitintä hiekkapitoisella hankausaineella. Vältä kaikin tavoin naarmujen ja urien syntymistä.
- Puhdista kaasukeittimen poltin vain kostealla. Polttimen katteiden aukkoihin ei saa päästä vettä. Vesi voi vahingoittaa kaasukeittimen polttimia.
- Harjaa ovien, ikkunoiden ja kattoluukkujen hyttysverkot pehmeällä harjalla tai imuroi pölynimurin harjasuulakkeella.
- Harjaa pimennysrullakaihtimet pehmeällä harjalla tai imuroi pölynimurin harjasuulakkeella. Poista rasva tai pinttynyt lika 30 °C lämpöisellä saippualipeällä (ydinsaippualla).
- Harjaa taitekaihtimet pehmeällä harjalla tai imuroi pölynimurin harjasuulakkeella. Poista rasva tai pinttynyt lika 30 °C lämpöisellä saippualipeällä (ydinsaippualla).
- Turvavyöt voidaan puhdistaa auki rullattuina lämpimällä saippualipeällä. Turvavöiden on oltava täysin kuivat, ennen kuin rullaat ne kokoon.
- Pyyhi polttokenno kostealla, pehmeällä liinalla.

11.3 Vesilaitteisto

11.3.1 Vesisäiliön puhdistus

- Tyhjennä vesisäiliö ja sulje vedenpoistoaukko.
- Ota vesisäiliön korkki pois.
- Täytä vesisäiliö vedellä ja pienellä määrällä tiskiainetta (älä käytä hankausaineita).
- Harjaa vesisäiliötä tavallisella tiskiharjalla, kunnes näkyvä kerrostuma on hävinnyt.
- Harjaa myös pumpun kotelo.
- Puhdista puhtasvesianturit mahdollisuuksien mukaan käsin puhdistusaukkojen kautta.
- Huuhtelee vesisäiliö runsaalla juomavedellä.

11.3.2 Vesijohtojen puhdistus



- ▷ Käytä vain ammattiliikkeestä saatavia sopivia puhdistusaineita.
- ▷ Puhdistusaineen on täytettävä kansalliset määräykset ja (tarvittaessa) sillä täytyy olla viranomaisten hyväksyntä.



- ▷ Ota talteen valuva veden ja puhdistusaineen sekoitus ja hävitä se asiaankuuluvasti.

- Tyhjennä vesilaitteisto.
- Sulje kaikki vedenpoistoaukot ja -poistohanat.
- Täytä vesisäiliö veden ja puhdistusaineen sekoituksella. Noudata tällöin valmistajan määrittelemää sekoitussuhdetta.
- Avaa vedenpoistohanat yksitellen.

- Pidä vedenpoistohanat auki, kunnes veden ja puhdistusaineen sekoitus on saavuttanut kulloisenkin ulostulon.
- Sulje vedenpoistohanat jälleen.
- Käännä kaikki vesihanat asentoon "lämmin" ja avaa ne.
- Pidä vesihanat auki, kunnes veden ja puhdistusaineen sekoitus on saavuttanut kulloisenkin ulostulon.
- Käännä kaikki vesihanat asentoon "kylmä" ja avaa ne.
- Pidä vesihanat auki, kunnes veden ja puhdistusaineen sekoitus on saavuttanut kulloisenkin ulostulon.
- Sulje kaikki vesihanat.
- Huuhtelee WC useita kertoja.
- Anna puhdistusaineen vaikuttaa valmistajan antamien tietojen mukaisesti.
- Tyhjennä vesilaitteisto. Ota samalla talteen valuva veden ja puhdistusaineen sekoitus ja hävitä se asiaankuuluvasti.
- Huuhtelee koko vesilaitteisto täyttämällä se juomavedellä ja tyhjentämällä useita kertoja peräkkäin.

11.3.3 Vesilaitteiston desinfiointi



- ▷ Käytä vain ammattiliikkeestä saatavia sopivia desinfiointiaineita.
- ▷ Desinfiointiaineen on täytettävä kansalliset määräykset ja (tarvittaessa) sillä täytyy olla viranomaisten hyväksyntä.



- ▷ Ota talteen valuva veden ja desinfiointiaineen sekoitus ja hävitä se asiaankuuluvasti.

- Tyhjennä vesilaitteisto.
- Sulje kaikki vedenpoistoaukot ja -poistohanat.
- Täytä vesisäiliö veden ja desinfiointiaineen sekoituksella. Noudata tällöin valmistajan määrittelemää sekoitussuhdetta.
- Avaa vedenpoistohanat yksitellen.
- Pidä vedenpoistohanat auki, kunnes veden ja desinfiointiaineen sekoitus on saavuttanut kulloisenkin ulostulon.
- Sulje vedenpoistohanat jälleen.
- Käännä kaikki vesihanat asentoon "lämmin" ja avaa ne.
- Pidä vesihanat auki, kunnes veden ja desinfiointiaineen sekoitus on saavuttanut kulloisenkin ulostulon.
- Käännä kaikki vesihanat asentoon "kylmä" ja avaa ne.
- Pidä vesihanat auki, kunnes veden ja desinfiointiaineen sekoitus on saavuttanut kulloisenkin ulostulon.
- Sulje kaikki vesihanat.
- Huuhtelee WC useita kertoja.
- Anna desinfiointiaineen vaikuttaa valmistajan antamien tietojen mukaisesti.
- Tyhjennä vesilaitteisto. Ota samalla talteen valuva veden ja desinfiointiaineen sekoitus ja hävitä se asiaankuuluvasti.
- Huuhtelee koko vesilaitteisto täyttämällä se juomavedellä ja tyhjentämällä useita kertoja peräkkäin.

11.4 Liesituuletin

Puhdista liesituulettimen suodatin silloin tällöin. Se, miten usein puhdistus on tarpeen, riippuu liesituulettimen käyttötiheydestä. Älä puhdista suodatinta vasta sitten, kun liesituulettimen teho heikkenee huomattavasti.

Suodattimen puhdistus: ■ Pese suodatin lämpimällä vedellä ja tiskiaineella.

11.5 Ilmastointilaite

11.5.1 Dometic



Kuva 234 Ilmastointilaite (Dometic)

Ilmastointilaitteen (Kuva 234,2) laitepaneelin alaosassa sijaitsee tuuletusritilöiden (Kuva 234,1 ja 3) takana kulloinkin nukkasuodatin ja aktiivihiihisuodatin. Nukkasuodattimet täytyy puhdistaa säännöllisin väliajoin ja vaihtaa tarvittaessa. Valmistaja suosittelee vaihtamaan aktiivihiihisuodattimen vuosittain.

Laitepaneelin vasemmalla puolella (ajoneuvon ulkopuolella) sijaitsevat tiivistyneen veden vedenpoistoaukot. Jotta tiivistynyt vesi pääsee vapaasti pois, tulee vedenpoistoaukot pitää puhtaana liasta, lehdistä tai vastaavista.

11.5.2 Telair

Puhdista silloin tällöin kotelon ulkopuolinen suodatin ja tuuletusritilät. Se, miten usein puhdistus on tarpeen, riippuu ilmastointilaitteen käyttötiheydestä. Älä puhdista suodatinta ja tuuletusritilöitä vasta, kun ilmastointilaitteen teho heikkenee huomattavasti.



▷ Käytä suodattimen puhdistukseen ainoastaan mietoja puhdistusliuoksia, älä koskaan käytä bensiiniä tai liuottimia.

Suodattimen puhdistus: ■ Pese suodatin lämpimällä vedellä ja tiskiaineella.
■ Anna suodattimen kuivua kunnolla ennen kiinnitystä.

Tuuletusritilöiden puhdistus: ■ Puhdista ulkoiset tuuletusritilät harjalla karkeasta liasta tai kerrostumista. Käyttäessäsi puhdistusliuoksia varmista, että vettä ei pääse kotelon sisään.

11.6 Talvihoito

Tiesuola vaurioittaa asuntoauton pohjaa ja osia, joihin pääsee roiskevettä. Suosittelemme, että ajoneuvo pestään useammin talvikaudella. Erityinen rasitus kohdistuu mekaanisiin ja pintakäsittelyihin osiin ja ajoneuvon alapintaan, jotka tulee tämän vuoksi puhdistaa huolellisesti.



- ▷ Pakkasasteilla lämmitys on aina käytettävä vähintään 15 °C asteella. Aseta kiertoilmapuhallin (jos on) automaattiselle. Avaa äärimmäisten ulkolämpötilojen vallitessa lisäksi huonekalujen luokkuja ja ovia hieman. Sisään virtaava lämmin ilma voi estää esim. vesijohtojen jäätyksen ja veden tiivistymisen säilytystiloihin.
- ▷ Peitä pakkasvaaran aikana lisäksi ajoneuvon ikkunat ulkopuolelta talvieristeitteillä.
- ▷ Pidä pakokaasun poistoputket ja pakkotuuletusaukot lumettomina. Käytä mahd. poistoputken jatkokappaletta.

11.6.1 Valmistelut

- Tarkasta, että ajoneuvossa ei ole maali- eikä ruostevaurioita. Korjaa mahd. vauriot.
- Varmista, että vettä ei pääse lämmitykseen lattian pakkotuuletuksiin ja lämmitykseen.
- Suojaa alustan metalliosat vahapohjaisella suoja-aineella ruostetta vastaan.
- Säilö ulkopinnat sopivalla aineella.

11.6.2 Talvikäyttö

Talvikäytön aikana matalissa lämpötiloissa ajoneuvossa asuminen synnyttää tiivistynyttä vettä. Huoneilman hyvän laadun takaamiseksi ja tiivistyneen veden ajoneuvon aiheuttamien vaurioiden välttämiseksi riittävä tuuletaminen on hyvin tärkeää.

- Käännä lämmitys suurimmalle teholle ajoneuvon lämmitysvaiheen aikana ja avaa yläkaapistot, verhot ja rullaverhot. Tällä saavutetaan ihanteellinen ilmanvaihto.
- Lämmitä vain kiertoilmalaitteiston ollessa päällä.
- Käännä aamuisin tyynyt ylös, tuuleta tavaratilat ja kuivaa kosteat paikat.



- ▷ Jos jonnekin kuitenkin tiivistyy vettä, pyyhi se yksinkertaisesti pois.
- ▷ Rajoitukseton talvikelpoisuus on kaksoispohjattomissa malleissa taattu vain ensivarusteluun kuuluvan "talvipaketin" yhteydessä.

11.6.3 Talvikauden loputtua

- Suorita perusteellinen ajoneuvoalusta- ja moottoripesu. Tällöin korroosiota aiheuttavat sulatusaineet (suolat, lipeäjäänteet) lähtevät pois.
- Suorita ulkopuhdistus ja säilö pellit tavallisella autovahalla.

11.7 Käytöstä poisto

11.7.1 Väliaikainen käytöstä poisto



- ▶ Kun ajoneuvo on seissyt pidemmän ajan (n. 10 kk), tarkistuta jarrut ja kaasulaitteisto valtuutetussa korjaamossa.
- ▶ Huomioi, että vesi on jo lyhyen ajan kuluttua juontikelvotonta.
- ▶ Eläinten aiheuttamat johtovauriot voivat aiheuttaa oikosulun. Palovaara!

Suorita ennen käytöstä poistoa seuraavat toimenpiteet:

	Toimenpiteet	Suoritettu
Perusajoneuvo	Täytä polttoainesäiliö täyteen. Näin voit välttää korroosion aiheuttamat vahingot polttoainesäiliössä	
	Nosta ajoneuvo ylös siten, että pyörien kuormitus kevenee, tai liikuta ajoneuvoa joka 4. viikko. Näin vältät painumien muodostumisen renkaisiin ja pyöriin laakereihin	
	Suojaa renkaat suoralta auringonpaisteelta. Halkeilemisvaara!	
	Täytä renkaat suositeltuun korkeimpaan paineeseen	
	Huolehdi aina alustan riittävästä ilmankierrosta	
	 ▶ Kosteus tai esim. muovikalvojen aiheuttama hapenpuute voi aiheuttaa alustassa optisia epäsäännönmukaisuuksia Noudata lisäksi perusajoneuvon käyttöohjeessa annettuja ohjeita	
Asunto-osa	Peitä kaikki pakokaasun poistoputket sopivilla peitelevyillä ja tii-vistä kaikki muutkin aukot (paitsi pakkotuuletusaukot). Siten estät eläinten (esim. hiirien) tunkeutumisen	
	Tuuleta sisätilat, kaikki tavaratilat, joihin on pääsy ulkopuolelta, sekä pysäköintitila (esim. autotalli) 3 viikon välein tiivistyneen veden ja sen seurauksena homeen muodostumisen estämiseksi	
Sisätilat	Nosta tyynyt paikoiltaan, jotta ne tuulettuvat, ja peitä ne	
	Puhdista jääkaappi	
	Jätä jääkaapin ja pakastelokeron ovi hieman raolleen	
	Etsi mahdollisia tunkeutuneiden eläinten jälkiä	
	Irrota litteä kuvaruutu verkosta ja ota se tarvittaessa pois ajoneuvosta	
Kaasulaitteisto	Sulje kaasupullon pääsulkuventtiili	
	Sulje kaikki kaasun sulkuventtiili	
	Ota kaasupullot aina pois kaasupullokotelosta, myös silloin kun ne ovat tyhjiä	

	Toimenpiteet	Suoritettu
Sähkölaitteisto	<p>Lataa asunto-osan akku ja käynnistysakku täyteen</p> <p> ▷ Lataa akkuja ennen jokaista väliaikaista seisokkia vähintään 20 tuntia.</p> <p>Erota asunto-osan akku 12 V:n ajoneuvoverkosta. Kytke tätä varten sähkö- ja elektroniikkayksiköstä akkuvirran katkaisin pois päältä tai aktivoi paneelin kautta akun irroitus (ks. luku 8)</p>	
Vesilaitteisto	<p>Tyhjennä koko vesilaitteisto. Puhalla vesijohtoihin jäänyt vesi ulos (enint. 0,5 baaria). Jätä vesihanat keskiasentoon auki. Jätä varmuus-/vedenpoistoventtiili (jos on) ja kaikki vedenpoistohanat auki. Noudata kappaleessa annettuja tietoja 10</p>	

11.7.2 Käytöstä poisto talven ajaksi

Täydentävät toimenpiteet ovat tarpeen ennen käytöstä poistoa talven ajaksi:

	Toimenpiteet	Suoritettu
Perusajoneuvo	<p>Puhdista auton kori ja alusta huolellisesti ja suihkuta niihin kuumaa vahaavaa tai säilö ne maalipinnanhoitoaineella</p> <p>Täytä polttoainesäiliö talvidieselpolttoaineella</p> <p>Tarkista jäähdytysveden jäätymisenestoaste</p> <p>Maalivaurioiden korjaaminen</p>	
Asunto-osa	<p>Puhdista ajoneuvo ulkopuolelta huolellisesti</p> <p>Pidä pakkotuuletukset auki</p> <p>Puhdista ja rasvaa asennetut tuet</p> <p>Puhdista ja rasvaa kaikki ovien ja luukkujen saranat</p> <p>Laita lukituksiin siveltimellä öljyä tai glyseriiniä</p> <p>Hiero kaikkiin kumitiivisteisiin talkkia</p> <p>Käsittele avaimenreiät grafiittijauheella</p>	
Sisätilat	<p>Aseta ilmankuivain paikoilleen</p> <p>Poista istuintyyny ajoneuvosta ja säilytä ne kuivassa paikassa</p> <p>Tuuleta sisätila 3 viikon välein</p> <p>Tyhjennä kaikki kaapit ja säilytystilat ja avaa luukut, ovet ja laatikot</p> <p>Puhdista sisätila perusteellisesti</p> <p>Ota litteä kuvaruutu pois ajoneuvosta, jos tiedossa on pakkasta</p>	
Sähkölaitteisto	<p>Irrota käynnistysakku ja asunto-osan akku ja varastoi ne pakkaselta suojaan (ks. luku 8) tai liitä ajoneuvo 230 V:n syöttöön</p>	
Vesilaitteisto	<p>Puhdista vesilaitteisto ammattiliikkeestä saatavalla erikoispuhdistusaineella</p>	
Kokonaisajoneuvo	<p>Aseta peitteet siten, että tuuletusaukot eivät peity, tai käytä ilmaa lämpäiseviä peitteitä</p>	

11.7.3 Ajoneuvon käyttöönotto väliaikaisen käytöstä poiston tai talven jälkeen

Suorita seuraavat toimenpiteet ennen käyttöönottoa:

	Toimenpiteet	Suoritettu
Perusajoneuvo	Tarkasta renkaiden paine	
	Tarkasta varapyörän rengaspaine	
Asunto-osa	Puhdista astinlaudan vivuston laakerit	
	Tarkista yhdysrakenteisten tukien toiminta	
	Tarkista ovien, ikkunoiden ja kattoluukkujen toiminta	
	Tarkasta kaikkien ulkolukkojen toiminta, esim. tavaratilojen luukut, täyttöaukot ja sisäänkäyntiovi	
	Ota pois lämmittimen piipun suojus (jos on)	
	Irrota jääkaapin talvisuojukset (jos käytössä)	
Kaasulaitteisto	Aseta kaasupullot kaasupullokoteloon, köytä kiinni ja liitä ne paineenalennusventtiiliin	
Sähkölaitteisto	Liitä 230 V:n syöttö ulkopistorasian kautta	
	Lataa asunto-osan akku ja käynnistysakku täyteen	
	 ▷ Lataa akkua käytöstä poistamisen jälkeen vähintään 20 tuntia.	
	Yhdistä asunto-osan akku 12 V:n ajoneuvoverkkoon. Kytke tätä varten sähkö- ja elektroniikkayksiköstä akkuvirran katkaisin päälle tai poista paneelin kautta akun irrotus (ks. luku 8)	
	Tarkasta sähkölaitteiston, kuten esim. sisävalaistuksen, pistorasioiden ja asennettujen sähkölaitteiden toiminta	
Vesilaitteisto	Desinfioi vesijohdot ja vesisäiliö	
	Tarkasta jätevesisäiliön käyttövivun toiminta	
	Sulje varmuus-/vedenpoistovennttiili (jos on), poistohanat ja vesihanat	
	Tarkista, että vesilaitteisto on tiivis	
Kiinteästi asennetut laitteet	Tarkasta kiinteästi asennettujen laitteiden toiminta	
	Vaihda kuumavesilämmittimen lämmitysneeste 2 vuoden välein	

Katsaus kappaleeseen

Tästä kappaleesta löydät ohjeita, jotka koskevat ajoneuvoon liittyviä tarkastus- ja huoltotöitä.

Huolto-ohjeet koskevat yksittäin:

- ovia
- asunto-osan akkua
- polttokennoa
- Alde-kuumavesilämmitintä
- seisontalämmitintä
- hehkulamppujen vaihtamista

Kappaleen lopusta löydät tärkeitä ohjeita varaosahankintaan.

12.1 Tarkastustyöt

Kuten kaikki tekniset laitteet, myös ajoneuvo täytyy tarkastaa säännöllisin väliajoin.

Ammattihenkilökunnan täytyy suorittaa tarkastustyöt.

Nämä työt vaativat erityistä ammattiosaamista, jota tämän käyttöohjeen puitteissa ei ole mahdollista välittää. Nämä erikoistiedot ovat käytettävissä kaikissa huoltoliikkeissämme. Kokemus ja tehtaan säännöllisesti antamat tekniset ohjeet sekä laitteet ja työkalut takaavat ajoneuvon ammattitaitoisen ja ajanmukaisen tarkastuksen.

Anna suorittaa "ensimmäinen ohjelmoitu tarkastus" 12 kuukautta ensirekisteröinnin jälkeen huoltoliikkeessämme.

Suorituta muut tarkastukset kerran vuodessa.

Tarkastuksen tehnyt huoltoliike vahvistaa suoritettut työt.

Anna alustavalmistajan vahvistaa alustaa koskevat tarkastustyöt alustavalmistajan asiakaspalveluvihkoon.



- ▷ Noudata valmistajan määrämiä tarkastuksia ja teetä ne niille määrätyn väliajoin. Näin ajoneuvosi arvo säilyy.
- ▷ Suoritettujen töiden vahvistus toimii samalla todisteena mahdollisesti ilmenevien vaurioiden ja takuutapausten varalta.

12.2 Huoltotyöt

Kuten kaikki tekniset laitteet, ajoneuvo tarvitsee huoltoa. Huoltotöiden laajuus ja ajanjakso riippuu erilaisista toiminta- ja käyttöedellytyksistä. Kun käyttöolot ovat vaikeat, ajoneuvoa on huollettava useammin.

Huollata perusajoneuvo ja asennettavat laitteet kulloisessakin käyttöohjeessa mainittujen aikavälien mukaan.

12.3 Ovet

Jousen ja saranan liukuominaisuuksien kunnossa pitämiseksi sisäänkäynti-oven saranat tulee voidella silloin tällöin.



- ▷ Suosittelemme Molykote PG 65 -voitelurasvaa tai vaseliinia.

12.4 Asunto-osan akku



- ▷ Vaihtaessasi akun käytä vain samanlaista akkua (sama kapasiteetti ja jännite, jaksokestävä).
- ▷ Älä missään tapauksessa käytä tavallista auton akkua (käynnistysakku). Lyijy-happoakkua ei esimerkiksi saa vaihtaa lyijy-geeliakkuun.
- ▷ Älä käytä mitään nk. parannusaineita.

Noudata seuraavia ohjeita akun kestoian pidentämiseksi:

- Pidä akun pinta puhtaana ja kuivana.
- Tarkasta happomäärä säännöllisesti ja mahd. lisää suolatonta tai tislattua vettä. Älä koskaan lisää happoa.
- Anna ammattikorjaamon tarkastaa säädinjännite, jos akussa ilmenee suurta vesihävikkiä.
- Tarkasta akun lataustila mittaamalla hapon väkevyyys.

Hapon väkevyyys

- Jos hapon väkevyyys on alle 1,21 kg/l tulee akku ladata. Jos käytät akuntäyttöhappoa, jonka väkevyyys on 1,23 kg/l, tulee akku ladata hapon väkevyydellä alle 1,18 kg/l.
- Kun hapon väkevyyys on 1,21 kg/l akku on pakkassuojattu -15 °C:een asti (1,28 kg/l:lla -70 °C:een asti).

Akkua on jaksokestävä ja siten erityisesti sopiva ajoneuvoverkon syöttöön. Jaksonkestävä tarkoittaa, että useammat purkaus-/lataustapahtumat ovat mahdollisia.

12.5 Polttokenno

12.5.1 Säiliöpatruunan vaihto



- ▶ Älä tupakoi tai sytytä avotulia vaihtaessasi säiliöpatruunaa. Palovaara!
- ▶ Metanoli on myrkyllistä. Vältä sen sisäänhengittämistä, nielaisemista ja kaikkea kosketusta ihon tai silmien kanssa.



- ▷ Ota säiliöpatruunaa liittäessäsi huomioon, että säiliön letku ei taitu tai joudu puristuksiin.
- ▷ Käytä vain SFC:n alkuperäis-säiliöpatruunoita.



- ▷ Säiliöpatruunan voi vaihtaa, kun järjestelmä on käynnissä.
- ▷ Ulosvalunut metanoli haihtuu ilman jäännöksiä.
- ▷ Alkuperäisiä säiliöpatruunoita saa kaikilta valtuutetuilta myyjiltä ja huolto- liikkeiltä.
- Ruuvaa säiliöpatruunan liitäntä irti tyhjästä säiliöpatruunasta.
- Vapauta säiliöpatruunan kiinnityshihna.
- Ota tyhjä säiliöpatruuna pois säiliöpatruunan pidikkeestä.
- Sulje säiliöpatruuna käytön jälkeen tiiviisti sulkukannella.
- Aseta uusi, suljettu alkuperäissäiliöpatruuna säiliöpatruunan pidikkeeseen.
- Kiinnitä säiliöpatruuna huolellisesti kiinnityshihnalla.
- Avaa sulkukansi ja säilytä se myöhempää käyttöä varten.

- Ruuvaa säiliöpatruunaliitännän kiinni uuteen säiliöpatruunaan.
- Syötä valikossa "Main menu (päävalikko) > Fuel Cartridge (säiliöpatruuna)" käytetyn säiliön koko ja vahvista syöttö painikkeella "OK".

12.5.2 Lisää huoltonestettä



- ▷ Käytä vain SFC:n alkuperäisiä täyttöpakkauksia.
- ▷ Täytä huoltonestettä vain, jos käyttöpaneeliin ilmaantuu vastaava näyttö.
- ▷ Huolehdi, ettei täyttöaukkoon pääse likaa eikä vieraita esineitä.



- ▷ Alkuperäisiä täyttöpakkauksia saa kaikilta valtuutetuilta myyjiltä ja huolto- liikkeiltä.
- ▷ Pyyhi ylivuotanut huoltoneste liinalla.
- Kytke polttokenno pois ja irrota laiteliitännän pistoke.
- Irrota poistoletku.
- Leikkaa täyttöpullon nokan kärki auki.
- Kaada täyttöpullon koko sisältö poistoletkun liitännään.
- Aseta poistoletku takaisin.
- Aseta laiteliitännän pistoke takaisin.
- Paina Reset-painiketta.

12.6 Alde-kuumavesilämmitin



- ▷ Tarkista lämmitysnesteen taso säännöllisesti tasaussäiliöstä.
- ▷ Kuumavesilämmityksen ensimmäisten käyttötuntien aikana tai niiden jälkeen nestepinta voi järjestelmästä johtuen laskea minimitason alle. Siinä tapauksessa lämmitysneustettä on lisättävä.
- ▷ Suosittelemme että lämmitysjärjestelmä tuuletetaan ja että glykolipitoisuus tarkastetaan ensimmäisen lämmityskerran jälkeen.
- ▷ Vaihddata lämmitysneuste suunnilleen joka toinen vuosi valtuutetulla kauppi- aalla tai huoltoliikkeessä, sillä korroosiosuoja heikkenee ajan myötä.
- ▷ Täytä kuumennusjärjestelmä ainoastaan vesi-glykoli-seoksella (60 : 40). Tässä seoksessa on pakkassuoja n. -25 °C:een saakka. Täyttäessäsi kuu- mavesilämmitintä, joka on liitetty ajoneuvon moottorin jäähdytyskiertoon, ota huomioon valmistajan käyttöohjeet.



- ▷ Lisätietoja löydät laitteen valmistajan erillisestä käyttöohjeesta.

12.6.1 Nesteen pinnankorkeuden tarkistaminen



Kuva 235 Tasaussäiliö kuumavesilämmitin

- Kytke kuumavesilämmitys pois päältä ja anna sen jäähtyä.
- Tarkista, että nestepinta on tasaussäiliössä (Kuva 235) merkkien "MIN" (Kuva 235,3) ja "MAX" (Kuva 235,2) välissä.

12.6.2 Lämmitysnesteen lisääminen

- Aseta ajoneuvo vaakasuoraan. Näin vältetään kuplanmuodostusta.
- Kytke kuumavesilämmitys pois päältä ja anna sen jäähtyä.
- Ruuvaa tai irrota kehys.
- Kierrä auki tasaussäiliön kierrettävä kansi (Kuva 235,1).
- Poista kansi.
- Tarkista jäätymisenestoaste pakkassuojan mittauskaralla. Pakkassuojapiitoisuuden on oltava 40 % tai vastata -25 °C:een pakkassuojaa.
- Lisää vesi-pakkassuoja-seosta hitaasti tasaussäiliöön.



- ▷ Optimaalinen pinnankorkeus on saavutettu, kun tasaussäiliössä oleva neste jäähdytettynä on 1 cm "MIN"-merkin yläpuolella.

12.6.3 Lämmityslaitteiston ilmanpoisto



Kuva 236 Ilmanpoistiventtiili kuumavesilämmitin

Ilmanpoistiventtiilit on rakennettu lämmityspatterien lähelle.

- Kytke kuumavesilämmitys pois päältä ja anna sen jäähtyä.
- Avaa ilmanpoistiventtiili (Kuva 236,1) ja anna sen olla auki, kunnes ilmaa ei enää tule ulos.
- Sulje ilmanpoistiventtiili.
- Toista tämä menettely kaikille ilmanpoistiventtiileille.
- Tarkista, että kuumavesilämmitin kuumenee.

12.6.4 Ilmanpoistiventtiilien sijainti

A 747-2

Ilmanpoistiventtiilien sijainti	
	Kokonaistyhjennyksen poisto on ajoneuvon alla oikealla, tallin luukun alapuolella
	Alkovivuoteen luona vasemmalla ja oikealla
	Ajosuunnan vastaisessa istuinryhmässä, käynti laatikon kannen kautta
	Etuosan pitkittäissovassa, käynti huoltoluukun kautta
	Kaapissa sisäänkäynnin vasemmalla puolella
	Kylpyhuoneessa lämmityspatterin luona
	Takasängyn luona vasemmalla ja oikealla
	Keittiössä laatikon takana
	Takaosassa oikealla, käynti tallin luukun kautta

12.7 Seisontalämmitin

Käytä seisontalämmitintä vähintään kerran kuussa kylmän moottorin ja pienimmän puhallintehon kanssa.

Anna valtuutetun korjaamo tarkastaa seisontalämmitin ennen lämmityskauden alkua.

12.8 Hehkulamppujen vaihtaminen, ulkopuolella



- ▶ Hehkulamput ja lampunkannat voivat olla hyvin kuumia. Anna valaisimen sen takia jäähtyä, ennen kuin vaihdat hehkulampan.
- ▶ Säilytä hehkulamput paikassa, jossa lapset eivät pääse niihin käsiksi.
- ▶ Älä käytä hehkulamppua, joka on pudonnut tai jonka lasissa on naarmuja. Hehkulamppu saattaa pokahtaa.



- ▷ Älä koske uuteen hehkulamppuun sormin. Käytä uuden hehkulampan asentamiseen kangasliinaa.
- ▷ Käytä vain samantyyppisiä hehkulamppuja, joilla on oikea wattimäärä (katso taulukko "hehkulampputyypit ulkovalaistusta varten").
- ▷ Jos valaisimen LEDit ovat rikki, käänny valtuutetun sopimus Kumppanin tai huoltoliikkeen puoleen.

Hehkulampan tyyppi

Ajoneuvossa käytetään erilaisia hehkulampputyyppejä. Seuraavassa kuvataan jokaisen hehkulampputyypin vaihtaminen.

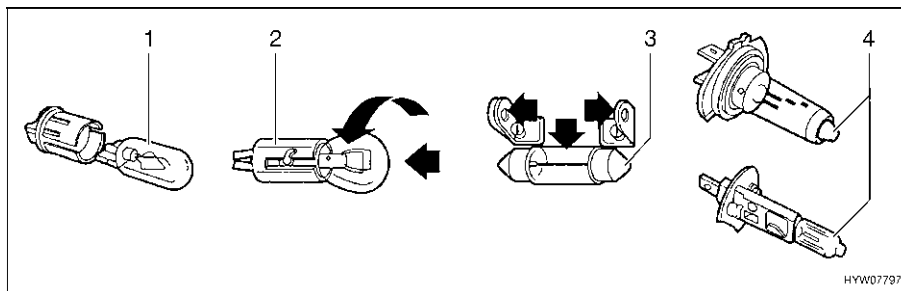

Kuva 237 Hehkulampun tyyppi

Kohta Kuva 237	Kantatyyppi/hehkulampputyyppi	Vaihtaminen
1	Pistokanta	Irrota vetämällä hehkulamppu pois Aseta hehkulamppu pitimeen painamalla kevyesti
2	Bajonettikanta	Irrota painamalla hehkulamppua alas ja kiertämällä vastapäivään Aseta hehkulamppu pitimeen ja kierrä myötäpäivään
3	Sylinteriset hehkulamput	Irrota ja aseta paikalleen taittamalla lampupidikkeen kosketuspisteitä varovasti ulospäin
4	Halogeenihehkulamppu	Irrota avaamalla pidikejouset Ripusta jouset jälleen paikalleen kun olet asettanut lampun

12.8.1 Valaistus etuosa

Lähivalojen, kaukovalojen ja seisontavalojen sekä suuntavilkkujen lamput ovat perusajoneuvon osia. Hehkulamppujen vaihtaminen kuvataan perusajoneuvon käyttöohjeessa.

12.8.2 Valaistus takaosa

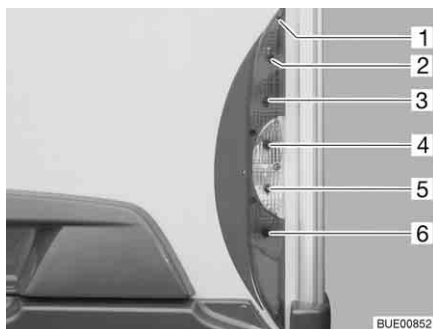

- 1 Kotelon ruuvit
- 2 Takavalo
- 3 Jarruvalo
- 4 Suuntavilkku
- 5 Peruutusvalo
- 6 Sumutakavalo

Kuva 238 Valaistus takaosa

- Avaa viisi kotelon ruuvia (Kuva 238,1).
- Ota kotelo pois.
- Ota hehkulamppu pois.
- Aseta uusi hehkulamppu paikalleen.
- Kokoa valaisin käänteisessä järjestyksessä.

12.8.3 Valaistus sivu

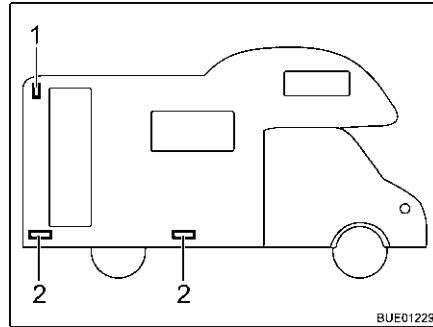

- 1 Äärivalo
- 2 Kylkivalo

Kuva 239 Valaistus sivu

Äärivalo Äärivalo on ylhäällä takaosassa.

- Vedä kotelo pois.
- Ota hehkulamppu pois.
- Aseta uusi hehkulamppu paikalleen.
- Kokoa valaisin käänteisessä järjestyksessä.

Kylkivalot Kylkivalot ovat ajoneuvon alaosassa. Kylkivaloja on 2 tai 3 ajoneuvon pituudesta riippuen.



- ▷ Valaisimissa on LEDit. Käännä LEDin vaihtamiseksi valtuutetun kauppiaan tai huoltoliikkeen puoleen.

12.8.4 Hehkulamputyypit ulkovalaistusta varten

	Ulkovalaistus	Hehkulampan tyyppi
Takaosa	Jarruvalo	Ba15s 12 V 21 W
	Takavalo	Ba15s 12 V 5 W
	Suuntavilkku	Ba15s 12 V 21 W oranssi
	Sumutakavalo	Ba15s 12 V 21 W
	Rekisterikilven valo	Soffitte 12 V 5 W
	Peruutusvalo	Ba15s 12 V 21 W
	Kolmas jarruvalo	LED
	Sivu	Kylkivalo
Äärivalo		Ba15s 12 V 5 W

12.9 Hehkulamppujen vaihtaminen, sisällä



- ▶ Hehkulamput ja lampunkannat voivat olla hyvin kuumia. Anna valaisimen sen takia jäähtyä, ennen kuin vaihdat hehkulampun.
- ▶ Sammuta virransyöttö 230 V:n sulakerasian johdinsuojakytkimellä ennen hehkulampun vaihtamista.
- ▶ Säilytä hehkulamput paikassa, jossa lapset eivät pääse niihin käsiksi.
- ▶ Älä käytä hehkulamppua, joka on pudonnut tai jonka lasissa on naarmuja. Hehkulamppu saattaa poksahduttaa.
- ▶ Valaisimet voivat tulla hyvin kuumiksi. Kun valaisin on päällä, tulee välimatka palaviin esineisiin olla aina vähintään 30 cm. Palovaara!
- ▶ Älä vaihda lamppujen LEDejä tavallisiin hehkulamppuihin. Voimakkaasta lämmönmuodostuksesta aiheutuu palovaara.



- ▷ Älä koske uuteen hehkulamppuun sormin. Käytä uuden hehkulampun asentamiseen kangasliinaa.
- ▷ Käytä vain samantyyppisiä ja wattiluvultaan oikeita lamppeja.
- ▷ Jos valaisimen LEDit ovat rikki, käänny valtuutetun sopimuskumppanin tai huoltoliikkeen puoleen.

12.9.1 Halogeenikattovalaisin

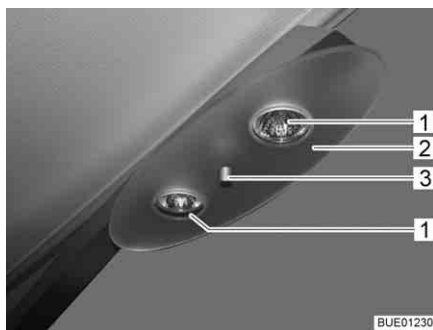

Kuva 240 Halogeenikattovalaisin

Halogeenihehkulamppu 12 V/10 W

Lampun vaihtaminen:

- Ruuvaa pidikemutteri (Kuva 240,3) pois ja ota kattolevy (Kuva 240,2) pois.
- Poista halogeenihehkulamppu (Kuva 240,1).
- Aseta uusi halogeenihehkulamppu paikalleen.
- Kokoa valaisin käänteisessä järjestyksessä.

12.9.2 LED-kokoamisvalaisin



Kuva 241 LED-kokoamisvalaisin



- ▷ LED-valoilla on erittäin pitkä käyttöikä. Lamppuja ei tavallisesti tarvitse vaihtaa.

Lampun vaihtaminen:

- Ota yhteys kauppiaseen tai huoltoliikkeeseen.

12.9.3 LED-uppovalaisimet

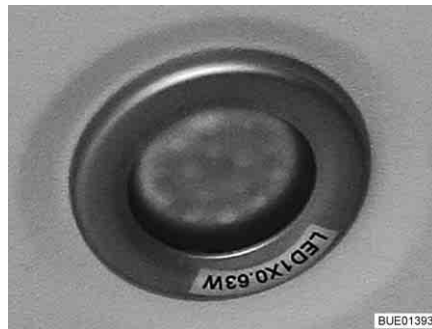

Kuva 242 LED-uppovalaisin



Kuva 243 LED-valaisimet katkaisijalla



- ▷ LED-valoilla on erittäin pitkä käyttöikä. Lamppuja ei tavallisesti tarvitse vaihtaa.

Lampun vaihtaminen:

- Ota yhteys kauppiaseen tai huoltoliikkeeseen.

12.9.4 Uppohalogenivalaisin (litteä)



Kuva 244 Uppohalogenivalaisin (litteä)

Halogeneinehkulamppu G4 12 V/10 W

Uppohalogenivalaisin (Kuva 244,2) on upotettu kehykseen.

Lampun vaihtaminen:

- Irrota peiterengas ja lasilevy (Kuva 244,1) kotelosta sopivalla työkalulla (esim. ruuvimeisselillä).
- Poista halogeneinehkulamppu.
- Aseta uusi halogeneinehkulamppu paikalleen.
- Kokoa valaisin käänteisessä järjestyksessä.

12.9.5 Halogeneispottivalaisin (siirrettävä)

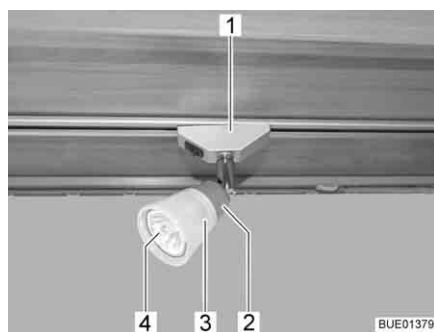

Kuva 245 Halogeneispottivalaisin (siirrettävä)



Kuva 246 Imukuppi lampun vaihtoa varten

Halogeneinehkulamppu 12 V/10 W

Lampun vaihtaminen:

- Käännä halogeneispottivalaisinta (Kuva 245,1) 90° ja ota se pois kiskosta.
- Käännä lampunvarjostinta (Kuva 245,3) vastapäivään.
- Vedä lampunvarjostin ja halogeneinehkulamppu (Kuva 245,4) varovasti pois kannasta (Kuva 245,2).
- Poista halogeneinehkulamppu.
- Ruuvaa lampunvarjostin kantaan.
- Aseta uusi halogeneinehkulamppu lampunvarjostimeen ja paina se kantaan.
- Aseta halogenivalaisin kiskoon.



- ▷ Lampun vaihtamisen helpottamiseksi mukana on imukuppi (Kuva 246,1).

12.9.6 Halogeenispottivalaisin (siirrettävä)

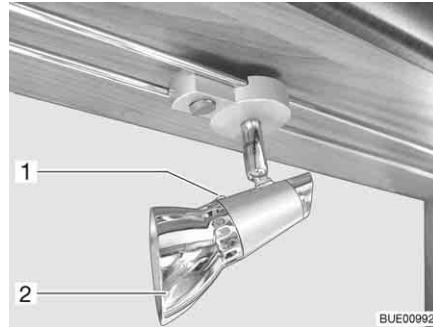

Kuva 247 Halogeenispottivalaisin (siirrettävä)

Halogeenihehkulamppu 12 V/10 W

Lampun vaihtaminen:

- Avaa kiinnitysruuvi (Kuva 247,1).
- Ota lampunvarjostin (Kuva 247,2) pois.
- Poista halogeenihehkulamppu.
- Aseta uusi halogeenihehkulamppu paikalleen.
- Kokoa valaisin käänteisessä järjestyksessä.

12.9.7 Vaatekaapin valaistus

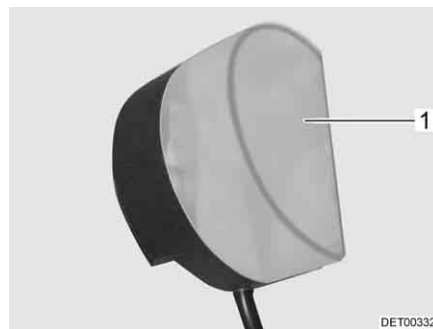

Kuva 248 Vaatekaapin valaistus

Halogeenihehkulamppu 12 V/8 W

Lampun vaihtaminen:

- Paina valaisimen katetta (Kuva 248,1) kevyesti yhteen ja ota se pois.
- Poista halogeenihehkulamppu.
- Aseta uusi halogeenihehkulamppu paikalleen.
- Kokoa valaisin käänteisessä järjestyksessä.

12.9.8 Tallin valaistus

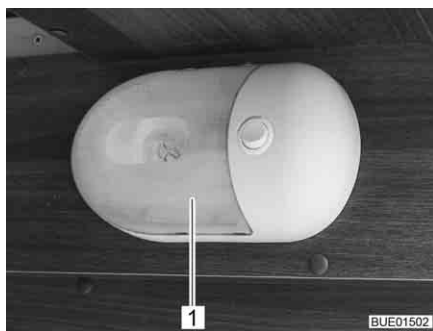

Kuva 249 Tallin valaistus

Halogeenihehkulamppu 12 V/16 W

Lampun vaihtaminen:

- Paina läpinäkyvää kantta (Kuva 249,1) varovasti yhteen molemmilta sivuilta, vedä kevyesti irti kytkimestä ja ota pois eteenpäin.
- Poista halogeenihehkulamppu.
- Aseta uusi halogeenihehkulamppu paikalleen.
- Kokoa valaisin käänteisessä järjestyksessä.

12.9.9 Varaosat



- ▶ Kaikki ajoneuvon jälkikäteen tehtävät muutokset voivat heikentää ajo- ja liikenneturvallisuutta.
- ▶ Meidän suosittelemamme erikoisvarustukset ja alkuperäisvaraosat on kehitetty erityisesti ajoneuvoasi varten ja niiden käyttö on sallittu. Valtuutettu myyjä tai huoltoliike edustaa näitä tuotteita. Valtuutetulla myyjällä tai huoltoliikkeellä on tiedot sallituista teknisistä yksityiskohdista ja se suorittaa tarvittavat työt ammattitaitoisesti.
- ▶ Tarvikkeet ja osat, joita emme ole hyväksyneet, voivat johtaa ajoneuvon vaurioihin ja liikenneturvallisuuden heikkenemiseen. Silloinkaan, kun näille osille on olemassa asiantuntijan lausunto, yleinen käyttö lupa tai tyyppihyväksyntä, tuotteen sopivuudesta ei ole varmuutta.
- ▶ Kun tuotteet, joita emme ole hyväksyneet, aiheuttavat vaurioita, ei niistä oteta vastuuta. Tämä koskee myös ajoneuvon ei-sallittuja muutoksia.

Laitteiden varaosien on turvallisuussyistä oltava valmistajan ilmoituksen mukaisia ja valmistajan hyväksymiä varaosiksi. Vain laitteen valmistaja tai valtuutettu ammattikorjaamo saa asentaa varaosat. Varaosia saat valtuutetuilta myyjiltä ja huoltoliikkeistä.

Muutamia ehdotuksia tärkeistä varaosista:

- Sulakkeet
- Kiilahihnat
- Tuulilasinpyyhkimet
- Hehkulamput
- Vesipumppu (uppopumppu)

Tilatessasi varaosia ilmoita sopimuskumppanille alustan numero ja ajoneuvotyyppi.

Tässä käyttöohjeessa kuvattu ajoneuvo on suunniteltu ja varustettu tehtaan normien mukaisesti. Käyttötarkoituksesta riippuen tarjolla on hyödyllisiä lisätarvikkeita. Erikoistarvikkeita asennettaessa on tarkastettava, onko ne kirjattava ajoneuvon asiakirjoihin. Huomioi teknisesti suurin sallittu kokonaisuudessa. Valtuutettu myyjä tai huoltoliike neuvoo mielellään.

12.10 Tyypikilpi

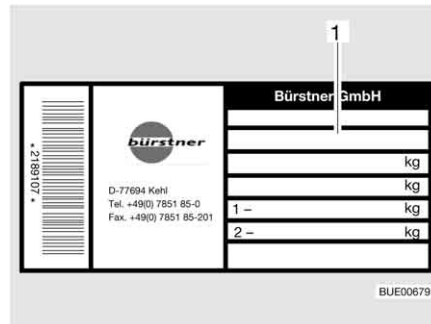

1 Alustan numero

Kuva 250 Tyypikilpi

Alustan numerolla varustettu tyypikilpi (Kuva 250) on kiinnitetty sisälle sisäänkäyntialueelle.

Älä poista tyypikilpeä. Tyypikilpi:

- Yksilöi ajoneuvon
 - Auttaa varaosien hankinnassa
 - Dokumentoi yhdessä ajoneuvopapereiden kanssa ajoneuvon haltijan
- ▷ Tehdessäsi tiedustelua asiakaspalveluun ilmoita aina **alustan numero**.



12.11 Varoitus- ja ohjetarrat

Ajoneuvon ulko- ja sisäpuolelle on liimattu varoitus- ja ohjetarroja. Varoitus- ja ohjetarrat on tarkoitettu edistämään turvallisuutta, ja niitä ei saa poistaa.



- ▷ Tarroja on saatavilla lisää valtuutetulta kauppiaalta tai huoltoliikkeestä.

Katsaus kappaleeseen

Tästä kappaleesta löydät ohjeita, jotka koskevat ajoneuvon renkaita.

Ohjeet koskevat yksittäin:

- renkaiden valitsemista
- renkaiden käsittelyä
- pyörän vaihtamista
- vararenkaan pidikettä

Kappaleen lopusta löydät taulukon, josta ajoneuvon asianmukaiset rengaspaineet käyvät selville.

13.1 Yleistä



- ▶ Tarkasta säännöllisesti ennen ajon alkua tai 2 viikon välein rengaspaine. Väärä rengaspaine aiheuttaa liiallista kulumista ja saattaa johtaa renkaiden vahingoittumiseen ja jopa rengasrikkoihin. Kuljettaja saattaa menettää ajoneuvon hallinnan.



- ▷ Tarkista renkaiden ilmanpaine vain renkaiden ollessa kylmiä.
- ▷ Ajoneuvossa on sisärenkaattomat renkaat. Älä koskaan asenna renkaiisiin sisärenkaita.
- ▷ Huomioi perusajoneuvon käyttöohje.



- ▷ Perusajoneuvosta ja mallista riippuen ajoneuvoissa on vakiovarusteena vain yksi rengaskorjaussarja.
- ▷ Jos rengas puhkeaa, aja ajoneuvo ajoradan oikeaan reunaan. Varmista ajoneuvo varoituskolmiolla. Kytke hätävilkut päälle.
- ▷ Ajoneuvoissa, joissa on kaksi taka-akselia, saattavat renkaat järjestelmästä johtuen kulua nopeammin.
- ▷ Renkaat eivät saa olla 6 vuotta vanhempia, sillä materiaali haurastuu ajan kuluessa. Valmistuspäivämäärä selviää renkaan kyljessä olevasta nelinumeroisesta DOT-numerosta. Ensimmäiset kaksi numeroa tarkoittavat viikkoa, viimeiset kaksi valmistusvuotta.

Esimerkki: 0512 viikko 05, valmistusvuosi 2012.

Ota huomioon:

- Tarkista säännöllisesti (14 päivän välein) renkaiden profiilin tasainen kuluminen, profiilin syvyys ja ulkoiset vauriot.
- Huomioi renkaiden profiilin lakisääteinen vähimmäissyvyys.
- Käytä aina samanmallisia, samaa valmistetta olevia ja samaa tyyppiä (kesärenkaat tai talvirenkaat) olevia renkaita.
- Käytä ainoastaan vannetyypille hyväksytyjä renkaita. Sallitut vannekoot ja rengaskoot ilmenevät ajoneuvon ajoneuvopapereista. Myös valtuutettu myyjä tai huoltoliike neuvoo mielellään.
- Aja uudet renkaat sisään n. 100 km:n matkalla kohtuullisella nopeudella. Vasta tämän jälkeen saavutetaan täysi pito.

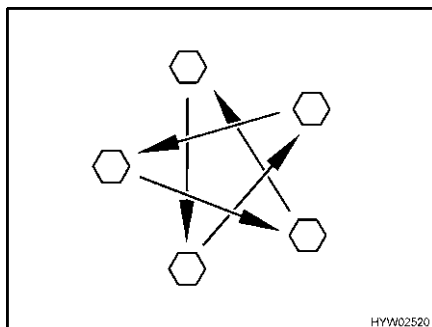

Kuva 251 Kiristä pyörien mutterit tai pultit ristiin

- Tarkasta säännöllisesti, että pyörien mutterit tai pultit ovat tiukasti kiinni. Kiristä vaihdetun pyörän mutterit tai pultit 50 km:n jälkeen (Kuva 251). Kiristyksen vääntömomentti, katso luku 13.5.2.
- Jos käytät uusia tai juuri maalattuja vanteita, kiristä pyörien mutterit lisäksi n. 1000–5000 km:n jälkeen.
- Rengas- tai pyöralaakeripainumien välttäminen käytöstä poistamisen tai pitkien seisokkien aikana: Nosta ajoneuvo ylös, niin että pyörien kuormitus poistuu, tai liikuta ajoneuvoa 4 viikon välein niin, että pyörien asento muuttuu.

13.2 Renkaiden valitseminen



- ▶ Väärä rengaspaine johtaa ajon aikana renkaiden vahingoittumiseen ja jopa rengasrikkoihin.



- ▷ Kun ajoneuvoon asennetaan luvattomat renkaat, voi se johtaa ajoneuvon käyttöoikeuden ja sitä kautta vakuutusuojan päättymiseen. Valtuutettu myyjä tai huoltoliike neuvoo mielellään.

Ajoneuvosi sallitut rengaskoot käyvät ilmi ajoneuvopapereista tai saat ne valtuutetulta myyjältä tai huoltoliikkeestä. Jokaisen renkaan täytyy sopia siihen ajoneuvoon, jossa sitä aiotaan käyttää. Tämä koskee ensinnäkin ulkoisia mittoja (halkaisija, leveys), jotka ilmoitetaan normitetulla kokomerkinällä. Sen lisäksi renkaisten täytyy vastata kulloisenkin ajoneuvon vaatimuksia painon ja nopeuden suhteen.

Painossa lähdetään suurimmasta sallitusta akselipainosta, joka jakautuu kahdelle renkaalle. Renkaan maksimikantavuus ilmoitetaan Load-Indexin (= LI, kantavuustunnusluku) avulla.

Myös ajoneuvon akseligeometria kuten kallistus ja auraus ovat tärkeitä renkaiden valinnassa. Renkaan sallittu huippunopeus (täydellä kantavuudella) ilmoitetaan Speed-indeksin (= GSY, nopeussymboli) avulla. Load-Index ja Speed-Index muodostavat yhdessä renkaan käyttötunnuksen. Se on virallinen osa täydellistä, normitettua mittamerkintää, joka on jokaisessa renkaassa. Näiden renkaan merkintöjen täytyy vastata ajoneuvopapereissa olevia tietoja.

13.3 Merkinnät renkaassa

215/70 R 15C 109/107 Q
(esimerkki)

Nimi	Selitys
215	Renkaan leveys milleinä
70	Renkaan leveyden suhde korkeuteen prosentteina
R	Renkaan rakenne (R = radial)
15	Vanteen halkaisija tuumina
C	Commercial (Transporter)
109	Kantavuustunnusluku, yksittäisrenkas
107	Kantavuustunnusluku, parirenkaat
Q	Nopeussymboli (Q = 160 km/h)

13.4 Renkaiden käsittely

- Aja katukivetyksen reunojen yli tylpässä kulmassa. Rengas saattaa muuten jumittua sivulle. Ajaminen reunakivetyksen yli terävässä kulmassa voi johtaa renkaan vaurioitumiseen ja renkaan rikkoutumiseen.
- Aja koholla olevien viemärinkansien yli hitaasti. Rengas saattaa muuten jumittua. Nopea ajaminen koholla olevien viemärinkansien yli voi johtaa renkaan vaurioitumiseen ja renkaan rikkoutumiseen.
- Tarkastuta iskunvaimentimet säännöllisesti. Ajaminen huonoilla iskunvaimentimilla johtaa tavallista suurempaan kulumiseen.
- Jos profiili kuluu epätasaisesti, tarkastusta auraus ja kallistusarvot. Ajaminen väärin säädettyä aurausta tai yksipuolista kallistusta käyttäen johtaa selvästi suurempaan kulumiseen.
- Vältä lukkojarrutuksia. Lukkojarrutuksessa renkasiin tulee enemmän tai vähemmän selviä "jarrutuskulumia". Tämä vähentää ajomukavuutta. Se voi vahingoittaa renkaita peruuttamastomasti.
- Älä pese renkaita painepesurilla. Renkaat voivat vaurioitua muutamassa sekunnissa voimakkaasti ja räjähtää.
- Aja renkaita säästävällä tavalla. Vältä kovaa jarruttamista, äkäisiä liikkeitä lähtöjä ja pitkiä ajoja huonoilla teillä.

13.5 Pyörän vaihto

13.5.1 Yleisiä ohjeita



- ▶ Ajoneuvon on seistävä tasaisella, lujalla ja luistamattomalla alustalla.
- ▶ Laita ykkösvaihte päälle. Kytke automaattivaihteisto asentoon "P".
- ▶ Ennen ajoneuvon ylös nostamista seisontajarru täytyy vetää lujasti päälle.
- ▶ Varmista ajoneuvo vastapuolella pyörän eteen asetettavilla kiiloilla estääksesi vaunun liikkumisen.
- ▶ Älä missään tapauksessa nosta ajoneuvoa siihen asennetuilla tuilla.
- ▶ Jos perävaunu on liitetty: Irrota perävaunu ennen kuin ajoneuvoa nostetaan.
- ▶ Älä koskaan aseta auton nostinta asunto-osan alle, vaan akselin alle.



- ▶ Älä koskaan ylikuormita auton nostinta l. tunkkia. Suurin sallittu kuorma ilmoitetaan auton nostimen tyyppikilvessä.
- ▶ Auton nostinta saa käyttää vain lyhyesti ajoneuvon nostamiseen renkaiden vaihdon aikana.
- ▶ Kun ajoneuvo on nostettu ylös, kukaan ei saa oleskella ajoneuvon alla.
- ▶ Älä käynnistä moottoria ajoneuvon ollessa nostettuna ylös.
- ▶ Ylös nostetun ajoneuvon alla ei saa olla henkilöitä.



- ▷ Kun vaihdat pyörää, älä vaurioita pultin tai pyöräpultin kierrettä.
- ▷ Kiristä pyörien mutterit tai pultit ristiin (Kuva 251).
- ▷ Otettaessa käyttöön toiset vanteet (esim. alumiinivanteet tai talvirengaspyörät) tulee käyttää niihin kuuluvia pyöräpultteja, joissa on oikea pituus ja kartion muoto. Pyörien varma kiinnitys ja jarrujen toimiminen riippuvat tästä.
- ▷ Vanteet ja renkaat, joita ei ole hyväksytty käytettäväksi ajoneuvossa, voivat heikentää liikenneturvallisuutta ja ne täytyy tarkastuttaa ja hyväksyttää erikseen virallisessa tarkastuspisteessä.
- ▷ Älä vaihda renkaita ristiin.



- ▷ Varmista ajoneuvo kansallisten määräysten mukaisesti, esim. varoituskolmiolla.
- ▷ Tarkista ennen pyörän vaihtoa vanne- ja rengaskoko, renkaan sallittu kantavuus ja nopeusindeksi. Käytä vain ajoneuvopapereissa ilmoitettuja vannekokoja ja rengaskokoja.
- ▷ Lisätietoja saat perusajoneuvon käyttöohjeesta.

13.5.2 Kiristyksen vääntömomentti

Vannetyypistä ja vanteen valmistajasta riippuen pyörät on kiristettävä eri kiristyksen vääntömomenteilla.

Teräsvanne

- Teräsvanne 15": Kiristyksen vääntömomentti 160 Nm
- Teräsvanne 16": Kiristyksen vääntömomentti 180 Nm

Kevytmetallivanne Borbet



Kuva 252 Kevytmetallivanne Borbet

- Kevytmetallivanne 15" Borbet HW65560: Kiristyksen vääntömomentti 130 Nm
- Kevytmetallivanne 16" Borbet HW65660: Kiristyksen vääntömomentti 130 Nm

**Kevytmetallivanne
Tomason**

Kuva 253 Kevytmetallivanne Tomason

- Kevytmetallivanne 15" Tomason TN3F-6515: Kiristyksen vääntömomentti 180 Nm
- Kevytmetallivanne 16" Tomason TN3F-6516: Kiristyksen vääntömomentti 180 Nm

**Kevytmetallivanne
Goldschmitt**

Kuva 254 Kevytmetallivanne
Goldschmitt

- Kevytmetallivanne 15" Goldschmitt GSM1-1560: Kiristyksen vääntömomentti 180 Nm
- Kevytmetallivanne 16" Goldschmitt GSM1-1665: Kiristyksen vääntömomentti 180 Nm

13.5.3 Pyörän vaihtaminen



- ▶ Autonnostimen jalkalevyn täytyy olla suorassa maan pinnalla.
- ▶ Älä kiilaa autonnostinta l. tunkkia vinoon.
- ▶ Älä koskaan vedä käsijarrua päälle vaihtaessasi mallin A 747-2 taka-akselin pyöriä. Kun seisontajarru on päällä, voi autonnostin murtua.



- ▷ Vaihdettu pyörä tulee korjauttaa välittömästi.
- ▷ Noudata tämän kappaleen yleisiä ohjeita.

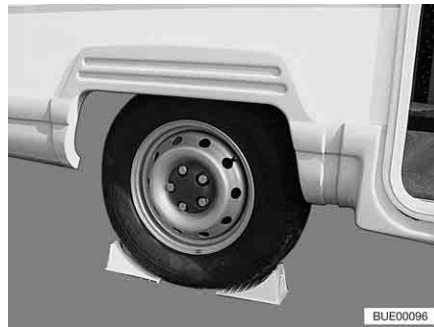

Kuva 255 Varmista ajoneuvo

- Pysäköi ajoneuvo mahdollisimman tasaiselle ja tukevalle alustalle.
- Sammuta moottori ja varmista vaara-alue.
- Laita ykkösvaihte päälle. Kytke automaattivaihteisto asentoon "P".
- Vedä seisontajarru päälle.
- Varmista ajoneuvo asettamalla vastakkaisen pyörän alle kiilat tai vastaavat sopivat kappaleet (Kuva 255).
- Irrota varapyörä varapyörän pidikkeestä.
- Jos maa on pehmeää, aseta autonnostimen alle tukeva alusta, esim. puulevy.
- Aseta autonostin sille tarkoitettuihin kohtiin (noudata perusajoneuvon käyttöohjetta).
- Kierrä pyörän pultteja pyöräavaimella joitakin kierroksia, mutta älä kierrä niitä irti.
- Nosta ajoneuvoa, kunnes pyörä on 2 – 3 cm irti maasta.
- Kierrä pyörän pultit ulos ja ota pyörä pois.
- Aseta varapyörä navalle ja suuntaa se.
- Ruuvaa pyörän pultit paikoilleen ja kiristä niitä kevyesti ristiin.
- Laske autonnostin ja ota se pois.
- Kiristä pyörän pultit pyöräavaimella tasaisesti (katso kiristuksen väntömomentti luvusta 13.5.2).
- Anna valtuutetun ammattikorjaamon tarkastaa kiristysmomentti.

13.6 Varapyörän pidike ajoneuvon alla (erikoisvarustus)



- ▶ Koska varapyörä on painava ja vaikeassa paikassa, sen voi laskea tai nostaa yksin vain erittäin vahva henkilö. Ota aina toinen henkilö avuksi.

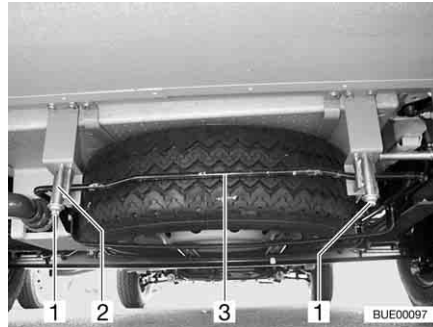

Kuva 256 Varapyörän pidike (pidikekori)

Ota varapyörä pois:

- Löysää mutterit (Kuva 256,1) varapyörän pidikkeen vasemmasta ja oikeasta koukusta (Kuva 256,2).
- Kierrä muttereita auki n. 3 – 4 cm.
- Paina sankaa (Kuva 256,3) kevyesti ylöspäin. Vedä samalla koukkua alas ja ota sanko pois.
- Laske pidikekori kokonaan alas ja vedä varapyörä ulos.

13.7 Varapyörän pidike (erikoisvarustus)

Varapyörän pidike on asennettu takatalliin.

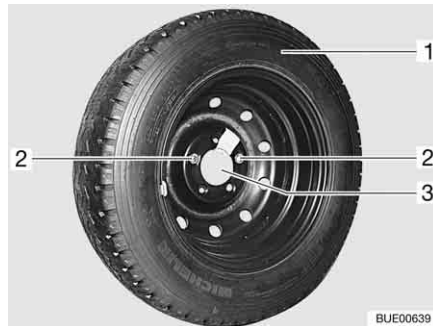

Kuva 257 Varapyörän pidike takatallissa

Ota varapyörä pois:

- Avaa takatallin ulkoluukku.
- Kierrä molemmat kiinnitysruuvit (Kuva 257,2) ajoneuvon työkaluilla ulos ja ota ne pois.
- Ota varapyörä (Kuva 257,1) pois pidikkeestä (Kuva 257,3).

13.8 Renkaiden ilmanpaine



- ▶ Liian alhainen rengaspaine johtaa renkaan ylikuumentumiseen. Tästä voi seurata renkaan vakava vaurioituminen.
- ▶ Tarkasta säännöllisesti ennen ajon alkua tai 2 viikon välein rengaspaine. Väärä rengaspaine aiheuttaa liiallista kulumista ja saattaa johtaa renkaiden vahingoittumiseen ja jopa rengasrikkoihin. Kuljettaja saattaa menettää ajoneuvon hallinnan.
- ▶ Käytä vain venttiilejä, jotka ovat sallittuja annetulle rengaspaineelle.



- ▷ Tarkista renkaiden ilmanpaine vain renkaiden ollessa kylmiä.

Kuormitettavuus ja siten myös renkaan kestävyys riippuu välittömästi rengaspaineesta. Ilma on ainetta, joka karkaa väistämättä renkaista.

Nyrkkisääntönä voidaan sanoa, että täytetyn renkaan paine laskee kahdessa kuukaudessa 0,1 baaria. Tarkasta rengaspaine säännöllisesti renkaiden vaurioitumisen ja räjähtämisen välttämiseksi.

Renkaan kiinnityspinta muuttuu rengaspaineen mukana.

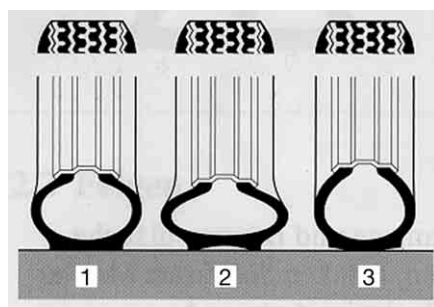

- 1 Oikea rengaspaine
- 2 Liian matala rengaspaine
- 3 Liian korkea rengaspaine

BUE00098

Kuva 258 Renkaan kiinnityspinta



- ▷ Tiedot rengaspaineen arvoista koskevat kuormitettuja ajoneuvoja, joiden renkaat ovat kylmät.
- ▷ Lämpimän renkaan paineen täytyy olla 0,3 baaria suurempi kuin kylmän renkaan. Tarkasta paineen oikeellisuus uudelleen renkaiden ollessa kylmiä.
- ▷ Tiedot rengaspaineista bar:ssa.
- ▷ Ilmanpaineen ylittäessä 4,75 bar on käytettävä periaatteellisesti metalliventtiiliä.
- ▷ Rengaspaine-toleranssi +/- 0,05 bar.

Tyypit	Renkaiden koko	Ilmanpaine edessä baareina	Ilmanpaine takana baareina
Kaikki tyypit	215/70 R 15 C (109/107) Q	4,1	4,5
Kaikki tyypit, joissa on asuntoautorenkaat	215/70 R 15 CP (109/107) Q	5,0	5,5
Kaikki tyypit talvirenkailla (M+S)	215/70 R 15 C (109/107) Q	4,3	4,75

Tyypit	Renkaiden koko	Ilmanpaine edessä baareina	Ilmanpaine takana baareina
Kaikki tyypit	225/75 R 16 C (116/114) Q	4,5	5,0
Kaikki tyypit, joissa on asuntoautorenkaat	225/75 R 16 CP (116/114) Q	5,5	5,5
Kaikki tyypit talvirenkailla (M+S)	225/75 R 16 C (116/114) Q	5,2	5,2
Kaikki tyypit	225/75 R 16 C (116/114) Q (teliakseli)	4,5	3,5
Kaikki tyypit, joissa on asuntoautorenkaat	225/75 R 16 CP (116/114) Q (teliakseli)	5,5	3,5
Kaikki tyypit talvirenkailla (M+S)	225/75 R 16 C (116/114) Q (teliakseli)	5,2	3,5

Ajoneuvot kehittyvät jatkuvasti tekniikan mukana. On mahdollista, ettei joitakin uusia rengaskokoja ole vielä tässä taulukossa. Tässä tapauksessa saat valtuutetulta myyjältä tai huoltoliikkeeltä kernaasti uusimmat arvot.

Katsaus kappaleeseen

Tästä kappaleesta löydät ohjeita, jotka koskevat ajoneuvon häiriöitä. Häiriöt ja niiden mahdolliset syyt sekä aputoimenpiteet ovat listattu avuksi. Ohjeet koskevat yksittäin:

- jarrulaitteistoa
- sähkölaitteistoa
- polttokennoa
- kaasulaitteistoa
- lämmitystä
- kuumavesiboileria
- ilmastointilaitteelle
- kaasukeitintä
- kaasu-uunia
- mikroaaltouunia
- jääkaapille
- vesijärjestelmää
- asunto-osaa

Mainittujen häiriöiden/vikojen poistamiseen ei tarvita erityistä asiantuntemusta ja ne voidaan korjata helposti itse. Jos tämän käyttöohjeen aputoimenpiteet eivät auta, valtuutetun ammattikorjaamon täytyy etsiä häiriön syy ja poistaa se.

14.1 Jarrut



- ▶ Anna jarruviat heti valtuutetun ammattikorjaamon korjattaviksi.

14.2 Sähkölaitteisto



- ▷ Asunto-osan akun saa vaihtaa ainoastaan rakenteeltaan samanlaiseen akkuun.



- ▷ Sulakkeiden vaihtaminen katso kappale 8.

Vika	Syy	Korjaustoimi
Valaistuslaitteisto ei enää toimi moitteettomasti	Hehkulamppu viallinen	Vaihda hehkulamppu. Huomaa oikea voltti- ja wattiluku
Sisävalaistus ei enää toimi moitteettomasti	Hehkulamppu viallinen	Vaihda hehkulamppu. Huomaa oikea voltti- ja wattiluku
	Sähkö- ja elektroniikkayksikössä oleva sulake viallinen	Vaihda sähkö- ja elektroniikkayksikössä oleva sulake
Sähköinen astinlauta ei liiku sisään tai ulos	Sähkö- ja elektroniikkayksikössä oleva sulake viallinen	Vaihda sähkö- ja elektroniikkayksikössä oleva sulake

Vika	Syy	Korjaustoimi
Ei 230 V:n syöttöä liitännästä huolimatta	230 V:n sulakeautomaatti on lauennut	Kytke 230 V:n sulakeautomaatti päälle
	Verkkoliitännässä ei ole jännitettä	Tarkasta verkkoliitäntä
Käynnistysakku tai asunto-osan akku ei lataudu 230 V:n käytössä	Käynnistysakun tai asunto-osan akun litteä Jumbo-sulake (50 A) viallinen	Vaihda käynnistysakun tai asunto-osan akun litteä Jumbo-sulake (50 A)
	Sähkö- ja elektroniikkayksikössä oleva latausmoduuli viallinen	Ota yhteyttä asiakaspalveluun
Ajoneuvo ei lataa asunto-osan akkua	Laturin liittimessä D+ oleva sulake viallinen	Vaihda sulake
	Sähkö- ja elektroniikkayksikössä oleva erotuskytkin viallinen	Ota yhteyttä asiakaspalveluun
12 V:n syöttö ei toimi	12 V:n syöttö pois päältä	Kytke 12 V:n syöttö
	Sähkö- ja elektroniikkayksikön akkuvirran katkaisin pois päältä tai akun irrotus aktivoitu	Kytke akkuvirran katkaisin päälle tai poista akun irrotus paneelin avulla
	Asunto-osan akku on purkautunut	Asunto-osan akun lataaminen
	Asunto-osan akun litteä Jumbo-sulake (50 A) viallinen	Vaihda asunto-osan akun litteä Jumbo-sulake (50 A)
	Sähkö- ja elektroniikkayksikössä oleva erotuskytkin viallinen	Ota yhteyttä asiakaspalveluun
	12 V:n syöttö ei toimi 230 V:n käytössä	12 V:n syöttö pois päältä
12 V:n syöttö ei toimi 230 V:n käytössä	Sähkö- ja elektroniikkayksikön akkuvirran katkaisin pois päältä tai akun irrotus aktivoitu	Kytke akkuvirran katkaisin päälle tai poista akun irrotus paneelin avulla
	Sähkö- ja elektroniikkayksikössä oleva latausmoduuli viallinen	Ota yhteyttä asiakaspalveluun
	230 V:n sulakeautomaatti on lauennut	Ota yhteyttä asiakaspalveluun
	Asunto-osan akun litteä Jumbo-sulake (50 A) viallinen	Vaihda asunto-osan akun litteä Jumbo-sulake (50 A)
	Käynnistysakku purkautuu 12 V:n käytössä	Sähkö- ja elektroniikkayksikössä oleva erotuskytkin viallinen
Käynnistysakku purkautuu 12 V:n käytössä	Sähkö- ja elektroniikkayksikön akkuvirran katkaisin pois päältä tai akun irrotus aktivoitu	Kytke akkuvirran katkaisin päälle tai poista akun irrotus paneelin avulla

Vika	Syy	Korjaustoimi
Ei asunto-osan akun jännitettä	Asunto-osan akku on purkautunut	Lataa asunto-osan akku välittömästi  ▷ Akku vioittuu, jos se pääsee purkautumaan aivan tyhjäksi. Lataa asunto-osan akku ennen ajoneuvon pitkää seisokkia Purkautuminen aiheutuu hiljaisista sähkölaitteista (katso kappale 8)
Merkkivalo 12 V ei loista tai paneelissa ei ole näyttöä	12 V:n syöttö pois päältä	Kytke 12 V:n syöttö
	Sähkö- ja elektroniikkayksikön akkuvirran katkaisin pois päältä tai akun irrotus aktivoitu	Kytke akkuvirran katkaisin päälle tai poista akun irrotus paneelin avulla
	Käynnistysakku tai asunto-osan akku ei ole ladattu	Lataa käynnistysakku tai asunto-osan akku
	Sähkö- ja elektroniikkayksikössä oleva erotuskytkin viallinen	Ota yhteyttä asiakaspalveluun
	Asunto-osan akun litteä sulake (2 A) viallinen	Vaihda asunto-osan akun litteä sulake (2 A)
Liesituuletin ei toimi	230 V:n sulakeautomaatti kytketty pois	Kytke 230 V:n sulakeautomaatti päälle
	Sulake (15 A) sähkö- ja elektroniikkayksikössä viallinen	Vaihda sulake (15 A)
	Liesituuletin rikki	Ota yhteyttä asiakaspalveluun

14.3 Polttokenno



- ▷ Älä avaa polttokennoa. Polttokennossa ei ole mitään osia, joita voisi korjata itse.
- ▷ Kaikkia virheitä ei näy näytöllä. Jos virhettä ei voi poistaa seuraavan taulukon tai polttokennon käyttöohjeen avulla, ota yhteyttä asiakaspalveluun.

Häiriö (näyttö)	Syy	Korjaustoimi
Polttokennoa ei voi sammuttaa	Akkua ei ole liitetty, akku väärin liitetty tai syväpurettu	Tarkasta liitännät
	Viallinen sulake	Vaihda sulake; ota asiakaspalveluun yhteyttä, jos vika toistuu
Keskeytyks: Lian lämmin ympäristö	Ympäristön lämpötila liian korkea (40 °C)	Polttokenno käynnistyy uudelleen, kun ympäristön lämpötila on 0 °C ja 40 °C:een välillä

14.4 Kaasulaitteisto



- ▶ Kaasulaitteiston vikat (kaasun haju, kaasun suuri kulutus) aiheuttavat räjähdysvaaran! Sulje kaasupullon pääsulkuventtiili välittömästi. Avaa ikkunat ja ovet ja tuuleta kunnolla.
- ▶ Kaasulaitteiston viassa: Älä polta, älä sytytä avointa tulta äläkä käytä sähköisiä kytkimiä (valovirrankytkimiä tms.).
- ▶ Anna kaasulaitteiston vika valtuutetun korjaamon korjattavaksi.

Vika	Syy	Korjaustoimi
Ei kaasua	Tyhjä kaasupullo	Vaihda kaasupullo
	Kaasun sulkuventtiili on kiinni	Avaa kaasun sulkuventtiili
	Kaasupullon pääsulkuventtiili kiinni	Avaa kaasupullon pääsulkuventtiili
	Ulkolämpötila liian matala (-42 °C probaanikaasulla, 0 °C butaanikaasulla)	Odota, että ulkolämpötila kohoaa
	Kiinteästi asennettu laite viollinen	Ota yhteyttä asiakaspalveluun

14.5 Lämmitin/kuumavesiboileri

Jos tulee jokin vika, ota yhteys kyseisen laitteen valmistajan lähimpään huoltokorjaamoon. Laitteen papereiden mukana on osoiteluettelo. Vain ammattihenkilökunta saa korjata laitteen.

14.5.1 Lämmitin/kuumavesiboileri Truma

Vika	Syy	Korjaustoimi
Lämmitin ei syty	Käyttöpaneelin lämpötilanturi tai kaukoanturi viollinen	Irrota käyttöpaneelin pistoke. Lämmitin toimii sitten ilman termostaattia. Ota yhteyttä asiakaspalveluun mahdollisimman nopeasti
Punainen merkkivalo "häiriö" palaa	Kaasujärjestelmässä on ilmaa	Kytke pois päältä ja uudelleen päälle. Kun olet yrittänyt sytyttää kaasun tuloksetta toisen kerran, odota 10 minuuttia
	Kaasua ei ole	Avaa pääsulkuventtiili ja kaasun sulkuventtiili
		Asenna täysi kaasupullo
Punainen merkkivalo "häiriö" vilkkuu	Varmistinjärjestelmässä vika	Ota yhteyttä asiakaspalveluun
	Käyttöjännite liian matala	Lataa asunto-osan akku tai vaihda ne uusiin

Vika	Syy	Korjaustoimi
Kiertonupin takana oleva vihreä merkkivalo ei pala	Sähkö- ja elektroniikkayksikössä oleva sulake viallinen	Vaihda sähkö- ja elektroniikkayksikössä oleva sulake
	Elektronisessa ohjausyksikössä oleva sulake on palanut	Ota yhteyttä asiakaspalveluun
	Asunto-osan akku viallinen	Lataa asunto-osan akku tai vaihda ne uusiin
Energianvalintakytkimen keltainen merkkivalo ei loista	Ei syöttöjännitettä	Tarkasta 230 V:n liitäntä ja sulakkeet
	Ylikuumentumissuoja on lauennut	Paina ylikuumentumissuojaa
Kuumavesiboileri tyhjenee, varmuus-/vedenpoistoventtiili on auennut	Sisälämpötila alle 8 °C	Lämmitä sisätilaa
Varmuus-/vedenpoistoventtiiliä ei voida sulkea	Lämpötila varmuus-/vedenpoistoventtiilillä alle 8 °C	Lämmitä sisätilaa
Punainen ja vihreä merkkivalo eivät pala	Viallinen sulake	Vaihda sähkö- ja elektroniikkayksikössä oleva sulake
Puhallin äänekäs tai pyörii epätasaisesti	Puhaltimen siipi likainen	Ota yhteys Truma-huoltoon

14.5.2 Lämmitin/kuumavesiboileri Alde



▷ Jos järjestelmässä ilmenee vikaa, näkyy syy näytöllä.

Vika	Syy	Korjaustoimi
Lämmitys ei syty kaasukäytössä	Kaasua ei ole	Avaa pääsulkuventtiili ja kaasun sulkuventtiili
		Asenna täysi kaasupullo
Lämmitin ei syty	Akkujännite liian matala	Lataa akku. Jos akkujännite nousee yli 11 V:n, lämmitys käynnistyy automaattisesti
Lämmitys ei syty 230 V:n sähkökäytössä	Ei 230 V:n syöttöä	Kytke 230 V:n sulakeautomaatti päälle
		Liitä 230 V:n syöttö
Lämmitys kytkeytyy pois	Ylikuumentuminen	Anna lämmityksen jäähtyä. Nollaa näyttö katkaisemalla 12 V:n virransyöttö lämmitykseen ja liittämällä sen uudelleen

Vika	Syy	Korjaustoimi
Lämmitin on käynnissä, mutta konvektoreissa ei ole lämpöä	Kierrätyspumppu ei toimi	Kytke tilatermostaatti päälle
Lämmitin ja kierrätyspumppu ovat käynnissä, mutta konvektoreissa ei ole lämpöä	Ilmaa lämmitysjärjestelmässä	Ota yhteyttä asiakaspalveluun Ilmasta kuumavesilämmitin

14.6 Ilmastointilaite

14.6.1 Dometic

Vika	Syy	Korjaustoimi
Ilmastointilaite ei käynnisty	Ei 230 V:n syöttöä	Liitä ajoneuvo paikalliseen virransyöttöön
	230 V:n sulakeautomaatti on lauennut	Kytke 230 V:n sulakeautomaatti päälle
	Kaukosäätimen paristot tyhjiä	Kaukosäätimen paristojen vaihto
Ilmastointilaite ei jäähdytä	Lämpötila alle 16 °C	–
	Lämpötila väärin säädetty	Säädä lämpötila
	Termostaatti viallinen	Ota yhteyttä asiakaspalveluun
Ilmastointilaite ei lämmitä	Lämpötila yli 30 °C	–
	Lämpötila väärin säädetty	Säädä lämpötila
	Termostaatti viallinen	Ota yhteyttä asiakaspalveluun
Ajoneuvoon tulee vettä	Tiivistyneen veden poistoaukot tukossa	Puhdista ilmastointilaite
	Tiiviste viallinen	Ota yhteyttä asiakaspalveluun
Ei enää ilmanvaihtoa	Ilmansuodatin tukossa	Puhdista ilmansuodatin
	Puhallin viallinen	Ota yhteyttä asiakaspalveluun

14.6.2 Telair

Vika	Syy	Korjaustoimi
Ilmastointilaite ei käynnisty	Ei 230 V:n syöttöä	Liitä 230 V:n syöttö
	230 V:n sulakeautomaatti on lauennut	Kytke 230 V:n sulakeautomaatti päälle
	Kaukosäätimen paristot tyhjiä	Vaihda paristot (2 x AAA)
Ilmastointilaite ei jäähdytä	Sisälämpötila alhaisempi kuin säädetty lämpötila	Säädä lämpötila uudeelleen

Vika	Syy	Korjaustoimi
Ilmastointilaitte ei lämmitä	Sisälämpötila korkeampi kuin säädetty lämpötila	Säädä lämpötila uudelleen
Tuuletusteho riittämätön	Tuuletusluukut kiinni	Avaa ainakin yksi tuuletusluukku
	Suodatin likainen	Puhdista suodatin
Ajoneuvoon tulee vettä	Tiivistyneen veden poisotaukot tukossa	Puhdista ilmastointilaitte

14.7 Liesi

14.7.1 Kaasukeitin/kaasu-uuni

Vika	Syy	Korjaustoimi
Liekinvarmistimet eivät toimi (liekkiä ei ole, kun päästetään irti säätimistä)	Liian lyhyt kuumenemisaika	Pidä säädintä painettuna sytytyksen jälkeen noin 15–20 sekunnin ajan
	Sytytysvarmistin viallinen	Ota yhteyttä asiakaspalveluun
Liekki sammuu, kun se säädetään pienemmäksi	Liekinvarmistimen anturi ei ole oikeassa kohdassa	Aseta liekinvarmistimen anturi oikein (älä taivuta). Anturin kärjen tulee ulottua noin 5 mm polttimen yli. Anturin kaula ei saisi olla 3 mm kauempana polttimen kehästä; ota tarvittaessa yhteys asiakaspalveluun

14.7.2 Mikroaaltouuni



- Vain ammattihenkilökunta saa korjata mikroaaltouunin. Epäasianmukaiset korjaustoimenpiteet voivat aiheuttaa käyttäjälle merkittäviä vaaroja.

Vika	Syy	Korjaustoimi
Mikroaaltouuni ei kytkeydy päälle	Viallinen sulake	Vaihda sulake
	Mikroaaltouunin ovi ei ole kunnolla kiinni	Poista vieraat esineet, jotka jumittavat mikroaaltouunin oven, ja sulje ovi kunnolla

14.8 Jääkaappi

Jos tulee jokin vika, ota yhteys kyseisen laitteen valmistajan lähimpään huoltokorjaamoon. Laitteen papereiden mukana on osoiteluettelo. Vain ammattihenkilökunta saa korjata laitteen.

14.8.1 Dometic 8-sarja MEV:llä



▷ Häiriön yhteydessä palaa aina myös häiriön LED-näyttö "⚠".

Vika	Syy	Korjaustoimi
LED "🔊" vilkkuu	Ei 230 V:n syöttöä	Liitä 230 V:n syöttö
	230 V:n sulakeautomaatti on lauennut	Kytke 230 V:n sulakeautomaatti päälle
	Liian alhainen 230V:n käyttöjännite	Anna ammattikorjaamon tarkastaa 230 V:n syöttö
LED "🔌" vilkkuu	Sähkö- ja elektroniikkayksikössä oleva sulake viallinen	Vaihda sähkö- ja elektroniikkayksikössä oleva sulake
	Sähkö- ja elektroniikkayksikössä oleva erotuskytkin viallinen	Ota yhteyttä asiakaspalveluun
	Liian alhainen 12 V:n käyttöjännite	Anna ammattikorjaamon tarkastaa 12 V:n syöttö
LED "🔥" vilkkuu	Kaasua ei ole	Avaa pääsulkuventtiili ja kaasun sulkuventtiili Asenna täysi kaasupullo
	Hämähäkinverkkoja tai polttojämiä polttokammiossa	Irrota ajoneuvon ulkopuolelta tuuletusritilät ja puhdista polttokammio
Lämpötilan näytön LEDit vilkkuvat	Lämpötila-anturi rikki	Ota yhteyttä asiakaspalveluun
LED "🔊" ja lämpötilanäytön LEDit vilkkuvat	230 V:n lämpöelementti rikki	Ota yhteyttä asiakaspalveluun
LED "🔌" ja lämpötilanäytön LEDit vilkkuvat	12 V:n lämpöelementti rikki	Ota yhteyttä asiakaspalveluun
Jääkaappi ei jäähdytä riittävästi	Aggregaatin tuuletus ei riitä	Tarkista, onko tuuletusritilä peitetty; poista kannet tarvittaessa
		Ota tuuletusritilä pois ja puhdista sen takana oleva tila (esim. lehdistä)
	Ympäristölämpötilat liian korkeat	Ota tuuletusritilä tilapäisesti pois

14.8.2 Dometic 8-sarja AES:llä

▷ Häiriön yhteydessä palaa aina myös häiriön LED-näyttö "⚠".

Vika	Syy	Korjaustoimi
Teksti "230 V" vilkkuu	Ei 230 V:n syöttöä	Liitä 230 V:n syöttö
	230 V:n sulakeautomaatti on lauennut	Kytke 230 V:n sulakeautomaatti päälle
	Liian alhainen 230 V:n käyttöjännite	Anna ammattikorjaamon tarkastaa 230 V:n syöttö
Teksti "12 V" vilkkuu	Sähkö- ja elektroniikkayksikössä oleva sulake viallinen	Vaihda sähkö- ja elektroniikkayksikössä oleva sulake
	Sähkö- ja elektroniikkayksikössä oleva erotuskytkin viallinen	Ota yhteyttä asiakaspalveluun
	Liian alhainen 12 V:n käyttöjännite	Anna ammattikorjaamon tarkastaa 12 V:n syöttö
Teksti "GAS" (kaasu) vilkkuu	Kaasua ei ole	Avaa pääsulkuventtiili ja kaasun sulkuventtiili
		Asenna täysi kaasupullo
	Hämähäkinverkoja tai polttojämiä polttokammiossa	Irrota ajoneuvon ulkopuolelta tuuletusritilät ja puhdista polttokammio
Lämpötilan näytön LEDit vilkkuvat	Lämpötila-anturi rikki	Ota yhteyttä asiakaspalveluun
Teksti "HE1" vilkkuu	230 V:n lämpöelementti rikki	Ota yhteyttä asiakaspalveluun
Teksti "HE2" vilkkuu	12 V:n lämpöelementti rikki	Ota yhteyttä asiakaspalveluun
Jääkaappi ei jäähdytä riittävästi	Aggregaatin tuuletus ei riitä	Tarkista, onko tuuletusritilä peitetty; poista kannet tarvittaessa
		Ota tuuletusritilä pois ja puhdista sen takana oleva tila (esim. lehdistä)
	Ympäristölämpötilat liian korkeat	Ota tuuletusritilä tilapäisesti pois

14.9 Vesijärjestelmä

Vika	Syy	Korjaustoimi
Ajoneuvoon on vuotanut vettä	Vuotava kohta	Etsi vuotava kohta, kiinnitä vesijohdot uudelleen
Ei vettä	Vesisäiliö tyhjä	Täytä juomavedellä
	Vedenpoistohana ei ole kiinni	Sulje vedenpoistohana
	12 V:n syöttö pois päältä	Kytke 12 V:n syöttö
	Vesipumpun sulake viallinen	Vaihda sähkö- ja elektronikkayksikössä oleva sulake
	Vesipumppu viallinen	Vaihda (vaihdeta) vesipumppu
	Vesijohdin taittunut	Aseta vesijohdin suoraan tai vaihda se
	Sähkö- ja elektroniikkayksikkö on viallinen	Ota yhteyttä asiakaspalveluun
	Vesipumppu on kytketty paneelista pois päältä	Kytke vesipumppu päälle
WC:ssä ei ole huuhteluvettä	Vesisäiliö tyhjä	Täytä juomavedellä
	WC:n sulake viallinen	Vaihda sulake
Jätevesi- ja vesinäyttö näyttää väärän arvon	Jätevesisäiliön tai vesisäiliön mittausanturi likainen	Puhdista jätevesisäiliö/ vesisäiliö
Jätevesisäiliötä ei voi tyhjentää	Mittausanturi viallinen	Vaihda mittausanturi
	Vedenpoistohana tukkeutunut	Avaa jätevesisäiliön puhdistuskansi ja anna jäteveden valua ulos. Huuhtelee jätevesisäiliö hyvin
Yksikäsivipusekoittimen ulostulo tukossa	Perlator kalkkeutunut	Irrota Perlator, poista kalkki etikkavedessä (vain metallisissa tuotteissa)
Suihkupään vesisuuttimet tukossa	Vesisuuttimet kalkkeutuneet	Poista suihkupäästä kalkki etikkavedessä (vain metallisissa tuotteissa) tai hankaa pehmeitä suutinnystyröitä
Vesi valuu hitaasti tai ei lainkaan pois suihkualtaasta	Ajoneuvo ei seiso vaakasuorassa	Aseta ajoneuvo vaakasuoraan

Vika	Syy	Korjaustoimi
Samea vesi	Täytetty likaisella vedellä	Puhdista vesisäiliö mekaanisesti ja kemiallisesti, lopuksi desinfioi ja huuhtelee runsaalla juomavedellä
	Jäänteitä vesisäiliössä tai vesilaitteistossa	Puhdista vesilaitteisto mekaanisesti ja kemiallisesti, lopuksi desinfioi ja huuhtelee runsaalla juomavedellä
Veden maku- tai hajumuutokset	Täytetty likaisella vedellä	Puhdista vesilaitteisto mekaanisesti ja kemiallisesti, lopuksi desinfioi ja huuhtelee runsaalla juomavedellä
	Vesisäiliöön on vahingossa täytetty polttoainetta	Puhdista vesilaitteisto mekaanisesti ja kemiallisesti, lopuksi desinfioi ja huuhtelee runsaalla juomavedellä. Jos ei onnistu: Mene korjaamolle
	Mikrobiologisia kerrostumia vesilaitteistossa	Puhdista vesilaitteisto mekaanisesti ja kemiallisesti, lopuksi desinfioi ja huuhtelee runsaalla juomavedellä
Kerrostumia vesisäiliössä ja/tai vettäjohtavissa rakennosissa	Vesi on seisonut liian kauan vesisäiliössä ja vettäjohtavissa rakennosissa	Puhdista vesilaitteisto mekaanisesti ja kemiallisesti, lopuksi desinfioi ja huuhtelee runsaalla juomavedellä

14.10 Asunto-osa

Vika	Syy	Korjaustoimi
Luukkujen/ovien saranat liikkuvat jäykästi	Luukkujen/ovien saranoita ei ole voideltu/voideltu liian vähän	Voitele luukkujen/ovien saranat hapottomalla ja hartsittomalla rasvalla
WC-tilojen saranat/nivelet jäykkiä/narisevat	Saranoita/niveleitä ei ole voideltu/voideltu liian vähän	Voitele saranat/nivelet liuotainaineettomalla ja hapottomalla öljyllä  ▷ Spraypulloissa on usein liuotainaineita
Kaapin saranat jäykkiä/narisevat	Kaapin saranoita ei voideltu/voideltu liian vähän	Voitele kaapin saranat hapottomalla ja hartsittomalla, synteettisellä öljyllä
Kammella nostettava kattoluukku jäykkäliikkeinen	Kierteitettyä karaa ei ole voideltu	Rasvaa kierteitetty kara
	Kierteitetty kara rikki	Anna asentaa uusi kierteitetty kara



▷ Varaosia saat valtuutetuilta myyjiltä ja huoltoliikkeistä.

15.1 Erikoisvarustuksen painot



- ▶ Tarvikkeet ja osat, joita emme ole hyväksyneet, voivat johtaa ajoneuvon vaurioihin ja liikenneturvallisuuden heikkenemiseen. Silloinkaan, kun näille osille on olemassa asiantuntijan lausunto, yleinen käyttö lupa tai tyyppihyväksyntä, tuotteen sopivuudesta ei ole varmuutta.
- ▶ Kaikki ajoneuvon jälkikäteen tehtävät muutokset voivat heikentää ajo- ja liikenneturvallisuutta.
- ▶ Kun tuotteet, joita emme ole hyväksyneet, aiheuttavat vaurioita, ei niistä oteta vastuuta. Tämä koskee myös ajoneuvon ei-sallittuja muutoksia.

Taulukossa luetellaan tehtaan tarjoamien erikoisvarusteiden painotiedot. Mikäli näitä kuljetetaan ajoneuvossa eivätkä ne kuulu vakiovarusteisiin, ne on otettava huomioon kuormaa laskettaessa.

Kaikki painot ovat "noin"-painoja.

Huomioi teknisesti suurin sallittu kokonaisuudessa.

Tuotekuvaus	Lisäpaino (kg)
Jätevesijohtimet eristetty ja lämmitetty	2
Jätevesisäiliö lämmitettävissä lämmityskierukalla	1
Ilmatyyny (apuhjaaja)	3
Alkoviin ikkuna, vasemmalla	3
Alumiinivanteet	-15
Alumiinivanteet (teliakseli)	-20
Perävaunun vetokoukku	40
Perävaunun vetokoukku, irrotettava	30
Hienompi kojelauta	2
Yksiosainen ovi, jossa ikkuna ja hyönteissuoja	30
Ulkosuihku	1
Ulkopeili, sähköisesti säädettävä ja lämmitettävä	2
Ulkopistorasia	1
Automaattivaihteisto	17
Autoradio ja CD-soitin	1
Polttokenno	7
Kattoluukku Heki 3	15
Kattoreelinki	5
Kolmipisteturvavyöt ajosuuntaa vastaan (2 x)	30
Liesituuletin	1
DuoControl-vaihdinlaitteisto	2
Elektroninen vakautusohjelma (ESP)	3
Varapyörä pidikkeellä 15" (takatalli)	20
Varapyörä pidikkeellä 16" (takatalli)	21
Varapyörä pidikkeellä 16"	31
Kaasun ulosotto	1

Tuotekuvaus	Lisäpaino (kg)
Polkupyöräteline 2 polkupyörälle	10
Polkupyöräteline 2 polkupyörälle, laskettava	18
Polkupyöräteline 3 polkupyörälle	11
Polkupyöräteline 3 polkupyörälle, laskettava	20
Taitekaihdin, ohjaamo	4
Lattialämmitys	4
Tallin ovi, vasen	3
Kaasu-uuni	17
Alumiininen kaasupullo (11 kg)	12
Kaasuvaroitustilaitteisto	5
Painonlisäys 3850 kg:aan Fiat-rungoille	40
GFK-katto	30
Takatallin ovi, vasen	3
Takatikkaat	10
Lämmitin Truma Combi 6 EH	3
Hyönteissuoja, ovi (koko korkeus)	4
Ilmastointilaite (Dometic)	40
Ohjaamon ilmastointilaite	18
Ilmastointilaite (Telair)	34
Polttoainesäiliö 120 l	50
Laturi 180 Ah	2
Ilmajousitus Air Premium II	79
Ilmajousitus Air Premium X4	113
Markiisi 300 cm	28
Markiisi 350 cm	33
Markiisi 400 cm	38
Markiisi 600 cm	61
Mikroaaltouuni	14
Minikassakaappi	12
Moottoripyöräteline	38
Moottoripyöräteline takatallissa	12
Navigaatiojärjestelmä	1
Sumuvalo	4
Pysäköintietäisyyden valvonta	1
Radiosarja	4
Peruutuskamera	4
Satelliittilaitteisto (automaattinen) + LCD-televisio	14–25
Satelliittilaitteisto (puoliautomaattinen) + LCD-televisio	10
Aurinkoenergiajärjestelmä 1 x 100 W	10

Tuotekuvaus	Lisäpaino (kg)
Aurinkoenergiajärjestelmä 2 x 100 W	20
Seisontalämmitin	3
Tuet, sähköiset	20
Tuet takana	5
Päiväpeite	2
Päiväajovalot	1
Teleskoopitikkaat	10
Tempomat	3
Ohjaamon kokolattiamatto	2
Asunto-osassa kokolattiamatto	3
Kiertoilma alkovissa	2
Talvieristepeitte, ulko-	3
Lisäakku	27
Lisälämmönvaihtaja (lämmitys) asunto-osaan	3
Kaksi poikkipalkkia ja astinsuoja kattotelineelle	3

Moottoriversiot

Ajovalmiin ajoneuvon paino viittaa perusajoneuvoon. Jos on asennettu tehokkaampi moottori, ajovalmiin ajoneuvon paino kasvaa.

Moottoriversiot	Lisäpaino (kg)
2,3 Mjet	15
3,0 Mjet	50
2,3 Mjet Maxi	55
3,0 Mjet Maxi	90

Varustelupaketit

Varustelupaketit riippuvat mallista. Määritä lisäpaino laskemalla yhteen yksittäisten erikoisvarustusten lisäpainot pakettia kohti.

16.1 Pohjapiirroksiset

Selitykset

- (1) 230 V:n sulake
- (2) Sähkö- ja elektroniikkayksikkö ja 12 V:n sulakkeet
- (3) Asunto-osan akku ja pääsulake
- (4) Vesipumppu asennettuna tankin alueelle
- (5) Poistohana jätevesisäiliö
- (6) Varmuus-/vedenpoistiventtiili
- (7) Kuumavesiboileri/lämmitin
- (8) Vedenpoistohana vesi – keltainen
- (9) Vesisäiliö
- (10) Lisälämmitin (osaksi erikoisvarustus)
- (11) Alde-kuumavesilämmitin
- (12) Alde-kuumavesilämmittimen tasaussäiliö
- (13) Lisälämmönvaihtaja Alde
- (14) Vedenpoistohana vesi – valkoinen
- * Käynti huoltoluukun kautta
- ** Ajoneuvon alla
- *** Käynti keittiön alakaapin kautta

Ilman takuuta tietojen paikkansapitävyydestä

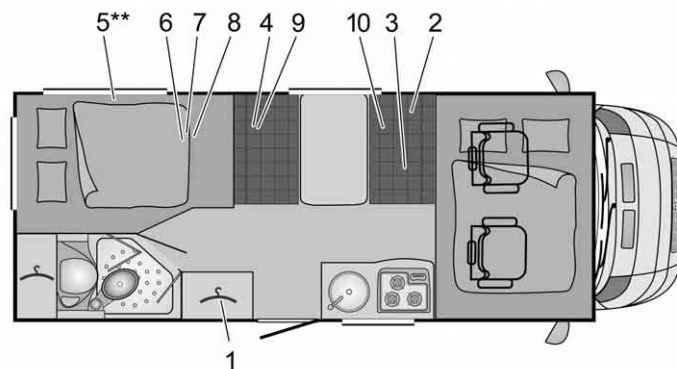

BUE01420

Kuva 259 Pohjapiirros A 650

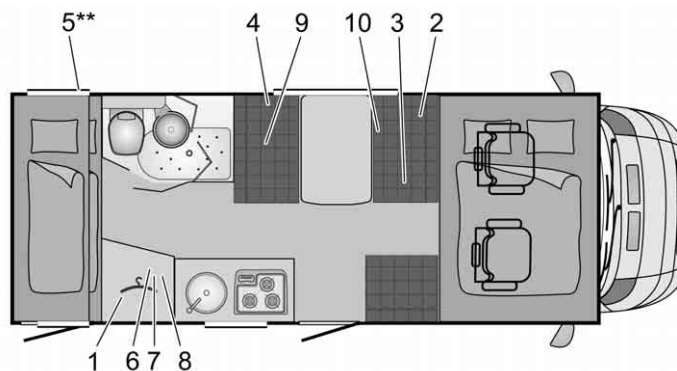

BUE01421

Kuva 260 Pohjapiirros A 660

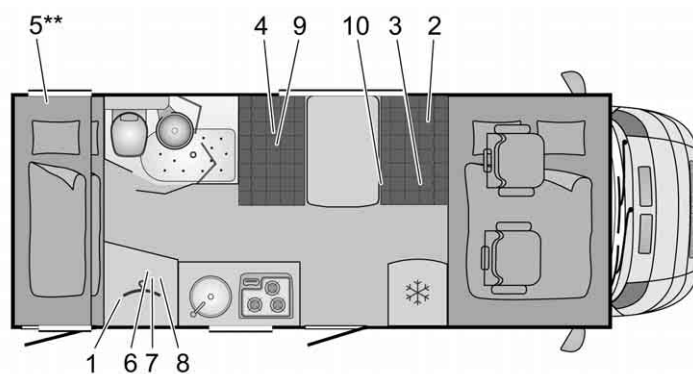

BUE01422

Kuva 261 Pohjapiirros A 661

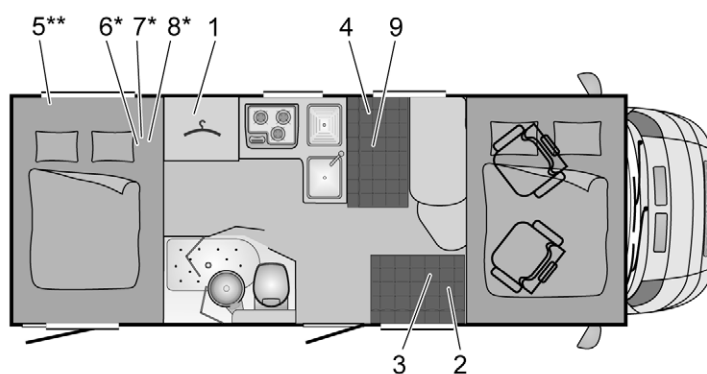

BUE01423

Kuva 262 Pohjapiirros A 670

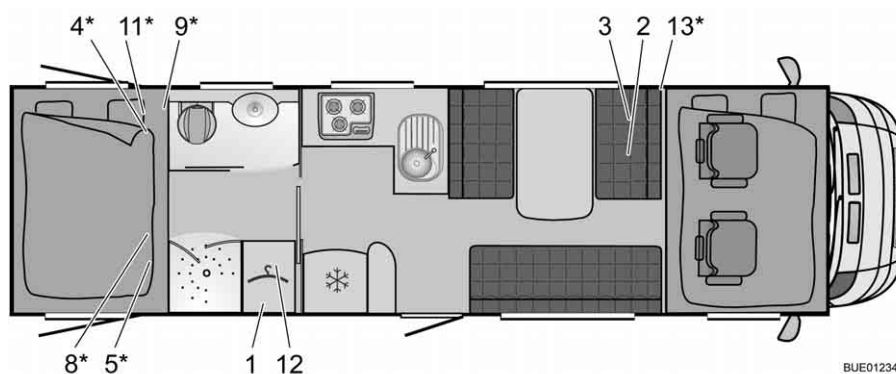

BUE01234

Kuva 263 Pohjapiirros A 747-2

16.2 Pituusmittataulukko

Tyyppi	Asunto-osan leveys ulkona	Kokonaispi- tuus ilman tik- kaita	Akseliväli	Kokonaiskor- keus ilman an- tennia
A 650	2300	6480	3800	3150
A 660	2300	6600	3800	3150
A 661	2300	6600	4035	3150
A 670	2300	6780	4035	3150
A 747-2	2300	8860	4656/800	3250

16.3 Virransyöttö

Verkkoliitäntä	Suojausluokka I	230 V (± 10 %), 47 - 63 Hz
Verkkoliitäntäarvo		400 VA
Sopivat akut	6-kennoinen lyijy-happo- ja lyijy-geeli-akku alk. 55 Ah:sta	
Latausominaiskäyrä	IUoU	
Latauksen loppujännite		14,3 V
Latausvirta	18 A koko verkkojännitealueella, elektronisesti rajoitettu	18 A
Ylläpitojännite	Automaattinen vaihtokytkentä	13,8 V
Uusi lataussykli (vaihtokytkentä "päälataukselle")	N. < 13,8 V:n akkujännitteellä (n. 5 sek. viiveellä)	
Vastavirta (ilman verkkoa ja akun ollessa liitettynä)	N. 3 minuuttia "verkko pois" jälkeen	< 0,3 mA
Suojakytkennät	Oikosulkusuojaus ajoneuvosulakkeen avulla (FKS)	
	Lankavaroke 3,15 AT verkon tulossa	
	Ylikuumenemissuoja	
Latausvirran jako verkkoliitäntän yhteydessä	Käynnistysakun ylläpitolataus enint. 2 A:lla tai 6 A	Enint. 2 A (EBL 99) tai enint. 6 A (EBL 220)
	Asunto-osan akun lataus enint. 18 A:lla	Enint. 18 A
Latausvirran jako ajon aikana	Käynnistysakun ja asunto-osan akun samanaikainen lataus laturin avulla	50 A
	Akkujen rinnankytkentä erotusreleellä	
	Suurin sallittu laturivirta asunto-osan akkuun: 50 A (katso lohkokytkentäkaaviota)	
Akun valvontapiiri	Poiskytkentä	10,5 V ± 0,1 V
Akun valvontapiiri	Päällekytkennän vähimmäisjännite	11,0 V ± 0,1 V

Katsaus kappaleeseen

Tästä kappaleesta löydät hyödyllisiä vinkkejä, jotka koskevat matkustamista. Ohjeet koskevat yksittäin:

- avunsaantia Euroopan valtioissa
- liikennemääräyksiä Euroopan valtioissa
- kaasuhoitoa Euroopan valtioissa
- tietullimääräyksiä Euroopan valtioissa
- turvallista yöpymistä matkoilla
- talviretkeilyä

Kappaleen lopussa on tarkastuslista, josta löydät tärkeimmät varusteet matkalle.

17.1 Liikennemääräykset ulkomailla



- ▷ Ajoneuvon kuljettaja on velvollinen hankkimaan ennen ulkomaanmatkoja tiedot matkakohtaisista voimassa olevista liikennemääräyksistä. Autoilijoiden kerhot ja yhdistykset tai maiden edustukset antavat lisätietoja.
- ▷ Muutamissa Euroopan maissa täytyy käyttää varoitusliiviä, jos ajoneuvosta poistutaan taajamien ulkopuolella vian tai onnettomuuden vuoksi.
- ▷ Monissa maissa on voimassa tietyt ja osittain toisistaan poikkeavat määräykset ja säädökset (esim. erilaiset takatelineen varoituskyttilit, velvoite kuljettajaa alkoholitestauslaitetta mukana, varalamput, varoitusliivit, varakanisterin sallitut koot). Ajoneuvon kuljettajan on tutustuttava näihin säädöksiin ennen matkaa.
- ▷ Ajankohtaiset tiedot löytyvät yleensä kunkin maan autoiluyhdistysten verkkosivuilta.

Tiedot liikennemääräyksistä ovat erittäin tärkeitä, koska jokaisessa onnettomuustapauksessa pätee kyseisen maan laki. Ota seuraavat kohdat huomioon oman turvallisuutesi vuoksi aina, kun matkustat ulkomailla:

- Pidä vakuutustodistus mukana.
- Ilmoita onnettomuuksista aina poliisille.
- Älä allekirjoita mitään asiakirjoja, joita et ole lukenut ja ymmärtänyt kokonaan.

17.2 Apua Euroopan teillä

Maa	+ Pelastustoiminta ★ Poliisi	Tiepalvelu
Belgia	+ 112 ★ 112	TCB Bryssel 0 70 34 47 77
Bulgaria	+ 112/150 ★ 112/166	UAB (02) 9 11 46/146 ¹⁾
Tanska	+ 112 Maksuton ★ 112 Maksuton	FDM 45 27 07 07
Saksa	+ 112 ★ 110	ADAC 22 22 22 ¹⁾

Maa	+ Pelastus- toiminta ★ Poliisi	☎ Tiepalvelu
Viro	+ 112 ★ 110/112	☎ EESTI (0) 6 97 91 88/18 88 ¹⁾
Suomi	+ 112 ★ 112	☎ Helsinki (09) 77 47 64 00
Ranska	+ 15/112 ★ 17	☎ Lyon (08) 25 80 08 22
Kreikka	+ 112/166 ★ 100/112	☎ ELPA 104 00
Iso-Britannia	+ 112 ★ 112	☎ AA (08 00) 0 28 90 18
Irlanti	+ 112 ★ 112	☎ AA Dublin 18 00 66 77 88
Islanti	+ 112 ★ 112	☎ F.I.B 5 11 21 12
Italia	+ 118/112 ¹⁾ ★ 112	☎ ACI 8 00 11 68 00
Kroatia	+ 112 ★ 112	☎ HAK 9 87/ 0 19 87 ¹⁾
Latvia	+ 03/112 ¹⁾ ★ 02/112 ¹⁾	☎ LAMB 18 88
Liettua	+ 03/112 ¹⁾ ★ 02/112 ¹⁾	☎ LAS 8 80 00 00 00/18 88 ¹⁾
Luxemburg	+ 112 ★ 113/112 ¹⁾	☎ ACL 2 60 00
Makedonia	+ 194 ★ 192	☎ AMSM +389 2 31 81 196
Montenegro	+ 94 ★ 92	☎ AMSCG 19807
Alankomaat	+ 112 ★ 112	☎ ANWB (088) 2 69 28 88
Norja	+ 113 ★ 112	☎ NAF 0 85 05
Itävalta	+ 144/112 ¹⁾ ★ 133/112 ¹⁾	☎ ÖAMTC 120
Puola	+ 999/112 ¹⁾ ★ 997/112 ¹⁾	☎ PZM 022 5 32 84 33
Portugali	+ 112 ★ 112	☎ ACP Lissab. (21) 9 42 91 03 ACP Porto (22) 8 34 00 01
Romania	+ 961/112 ¹⁾ ★ 955/112 ¹⁾	☎ ACR (021) 2 22 22 22

Maa	+ Pelastus- toiminta ★ Poliisi	☎ Tiepalvelu
Venäjä	+ 03 ★ 02	☎ RAS 8- (4 95) 7 47 66 66
Ruotsi	+ 112 ★ 112	☎ (08) 6 90 38 00
Sveitsi	+ 144 ★ 117/112 ¹⁾	☎ TCS 1 40/03 18 50 53 11 ¹⁾
Serbia	+ 94 ★ 92	☎ AMSS 987
Slovakia	+ 112 ★ 112	☎ SATC 1 81 24
Slovenia	+ 112 ★ 113	☎ AMZS (1) 9 87/ 00386 1 5 30 53 53 ¹⁾
Espanja	+ 061/112 ¹⁾ ★ 112	☎ RACE 9 15 93 33 33
Tsekki	+ 112 ★ 112	☎ UAMK CR 12 30
Turkki	+ 112 ★ 155/112 ¹⁾	☎ TTOK (02 12) 2 82 81 40
Ukraina	+ 03 ★ 02	☎ 112 UA (8-032) 2 97 65 50
Unkari	+ 104/112 ¹⁾ ★ 107/112 ¹⁾	☎ MAK 1 88/(06) 13 45 17 44 ¹⁾
Kypros	+ 112 ★ 112	☎ AA (022) 31 31 31

¹⁾ Matkapuhelinverkossa

Tilanne 07/2012

Ilman takuuta tietojen paikkansapitävyydestä

17.3 Matkailuautoja koskevat liikennemääräykset

Tietoa yleisimpien matkailumaiden nopeusrajoituksista (km/h), promillerajoista ja ajoalopakoista:

Loma- maa	Nopeusrajoitus km/h					Pro- mille- raja	Ajova- lopak- ko päi- väsa- ikaan
	Kau- punkki- alueel- la	Muualla kuin kaupunkialueel- la		Moottoritie			
		Kor- kein- taan/ yli 3,5 t ¹⁾	3,5 t asti	yli 3,5 t ¹⁾	3,5 t asti		
Belgia	50	90	90	120	90	0,5	Ei
Bosnia- Hertse- govina	50	80	80	130	130	0,3	Kyllä
Bulgaria	50	90	70	130	130	0,5	Mar- ras- kuu - maalis- kuu
Tanska	50	80	70	130	80	0,5	Kyllä
Saksa	50	100	80	130 ²⁾	100	0,5	Ei
Viro	50	90	70	110	90	0,2	Kyllä
Suomi	50	80/ 100 ³⁾	80/ 100 ³⁾	80/ 100 ³⁾	80/ 100 ³⁾	0,5	Kyllä
Ranska	50	90 ⁴⁾	80	130 ⁴⁾	110	0,5	Sateel- la
Kreikka	50	90- 110 ⁵⁾	90- 110 ⁵⁾	130	130	0,5	Ei
Iso-Bri- tannia	48	96- 112 ⁵⁾	96- 112 ⁵⁾	112	112	0,8	Ei
Irlanti	50	80- 100 ⁵⁾	80- 100 ⁵⁾	120	80	0,5	Ei
Italia	50	90- 110 ⁵⁾ 6)	80	130 ⁶⁾	100 ⁷⁾	0,5	Kyllä
Kroatia	50	90- 110 ⁸⁾	90- 110 ⁸⁾	130	130	0,5	Kyllä ⁹⁾
Latvia	50	90- 100 ⁵⁾	90- 100 ⁵⁾	110 ⁸⁾	110 ⁸⁾	0,5	Kyllä
Liettua	50	90- 110 ⁵⁾ 10)	80 ¹⁰⁾	110	90	0,4	Kyllä
Luxem- burg	50	90	75	130 ¹¹⁾	90	0,5	Ei
Makedo- nia	40- 60 ⁵⁾	80	80	80	80	0,5	Kyllä
Monte- negro	50	80	80	100 ⁸⁾	100 ⁸⁾	0,5	Kyllä

Loma- maa	Nopeusrajoitus km/h					Pro- mille- raja	Ajova- lopak- ko päi- väsa- ikaan
	Kau- punkki- alueel- la	Muualla kuin kaupunkialueel- la		Moottoritie			
		Kor- kein- taan/ yli 3,5 t ¹⁾	3,5 t asti	yli 3,5 t ¹⁾	3,5 t asti		
Alanko- maat	50	80- 100 ⁸⁾	80	120	80	0,5	Ei
Norja	50	80- 100 ⁸⁾	80	90- 100 ⁵⁾	80	0,2	Kyllä
Itävalta	50	100	70	130	80	0,5	Ei
Puola	50 ¹²⁾	90- 100 ⁸⁾	70- 80 ⁸⁾	140	80	0,2	Kyllä
Portugali	50	90- 100 ⁵⁾	80- 90 ⁵⁾	120	110	0,5	Ei
Romania	50	80- 90 ⁸⁾	80- 90 ⁸⁾	120	110	0,0	Kyllä
Ruotsi	_ 5)	_ 5)	_ 5)	_ 5)	_ 5)	0,2	Kyllä
Sveitsi	50	80- 100 ⁸⁾	80- 100 ⁸⁾	120	100	0,5	Ei
Serbia	50	80	80	80	80	0,3	Kyllä
Slovakia	50	90	80	130	90	0,0	Kyllä
Slovenia	50	90- 100 ⁸⁾	80	130	80	0,5	Kyllä
Espanja	50	80- 90 ⁸⁾	80- 90 ⁸⁾	100 ¹³⁾	100 ¹³⁾	0,5	Ei
Tsekki	50	90- 130 ⁸⁾	80	130	80	0,0	Kyllä
Unkari	50	90- 110 ⁸⁾	70	130	80	0,0	Muual- la kuin kau- punkki- alueel- la

- 1) Matkailuautot 7,5 t:n kokonaispainoon asti
- 2) Nopeussuositus
- 3) Ensirekisteröinti 1.1.1995 lähtien ja tyhjäpaino 1875 kg:aan asti tai 1.1.1981 lähtien ja tyhjäpaino 1800 kg:aan asti
- 4) Märällä kelillä kaupunkialueiden ulkopuolella 80, moottoriteillä 110 km/h
- 5) Kyttien mukaan
- 6) Vesi- tai lumisateella pikateillä 90 km/h, moottoriteillä 110 km/h
- 7) Moottoriteillä, joissa vihreä kyltit
- 8) Pikateillä
- 9) Lokakuun viimeisestä sunnuntaista maaliskuun viimeiseen sunnuntaihin
- 10) Päälystämättömillä teillä 70 km/h

¹⁾ Märällä kelillä 110 km/h

²⁾ Klo 23–5 : 60 km/h

³⁾ Moottoriteitä muistuttavilla teillä. Joissakin maissa on uusia kuljettajia koskevat erityissäännöt.

Tilanne 2012

Lähde: ADAC

Ilman takuuta tietojen paikkansapitävyydestä

17.4 Ajoneuvossa yöpyminen camping-alueiden ulkopuolella

Maa	Yöpyminen kaduilla ja aukioilla		Yöpyminen yksityisalueella		Huomautuksia
	Kyl- lä	Ei	Kyl- lä	Ei	
Belgia		X	X		Moottoritelevähdyspaikoilla sallittu maks. 24 tuntia
Bulgaria		X		X	
Tanska		X	X		
Saksa	X		X		Yksittäinen yöpyminen ajokunnon palauttamiseksi on sallittua. Alueelliset ja paikalliset rajoitukset mahdollisia
Suomi		X		X	Mahdollista maanomistajan luvalla
Ranska	(X)		X		Paikallisviranomaisten tai maanomistajan lupa välttämätön. Seisominen ja yöpyminen tiettömällä alueella kielletty
Kreikka		X		X	Yksittäinen yöpyminen merkityillä alueilla sallittu
Iso-Britannia		X	X		Säädetty paikallisilla määräyksillä
Irlanti		X	X		Säädetty paikallisilla määräyksillä
Italia	X		X		Yksittäinen yöpyminen pysäköinti- ja levähdyspaikoilla sallittu. Huomaa paikalliset rajoitukset. Seisominen ja yöpyminen tiettömällä alueella kielletty
Kroatia		X		X	
Luxemburg		X		X	
Makedonia		X		X	
Alankomaat		X		X	Yöpyminen teillä ja aukioilla on sallittu joissakin kunnissa
Norja	X		X		Virallinen kieltö levähdyspaikoilla ja kultivoiduilla alueilla. Pelto- ja metsäalueilla ajo kielletty; noudata paikallisia määräyksiä

Maa	Yöpyminen kaduilla ja aukioilla		Yöpyminen yksityisalueella		Huomautuksia
	Kyllä	Ei	Kyllä	Ei	
Itävalta		X		X	Yksittäinen yöpyminen ajokunnon palauttamiseksi on sallittua, ei kuitenkaan maisemansuojelualueilla. Huomaa aluelliset ja paikalliset rajoitukset. Tirolessa yleensä kielletty
Puola		X	X		Tarvitaan maanomistajan lupa
Portugali		X		X	Yöpyminen satunnaisesti moottoritien levähdysalueilla ja pysäköintipaikoilla sallitaan 10 tuntiin asti
Romania		X		X	
Venäjä		X		X	
Ruotsi	X		X		Ei maatalouden hyötyalueilla ja talojen lähellä. Maastossa ajaminen kielletty; noudata paikallisia määräyksiä
Sveitsi		X	X		Yöpymistä suvaitaan moottoritien levähdyspaikoilla sekä eräissä kantoneissa
Serbia ja Montenegro		X		X	
Slovakia		X	X		Yöpyminen yksityisillä alueilla on sallittu vain, jos saatavilla on vessa
Slovenia		X		X	
Espanja	X		X		Osittain paikallisia kieltoja, etenkin rannoilla
Tsekki		X	X		Yöpyminen yksityisillä alueilla on sallittu vain, jos saatavilla on vessa
Turkki	X		X		
Ukraina	X		X		
Unkari		X	X		Yöpyminen yksityisalueella sallittu vain poliisilta saatavan ilmoituksen kanssa

Ilman takuuta tietojen paikkansapitävyydestä

17.5 Kaasuhuolto Euroopan valtioissa



- ▷ Euroopassa kaasupulloja varten on olemassa erilaisia liitännäisjärjestelmiä. Omien kaasupullojen täyttäminen tai vaihtaminen ei ole ulkomailla aina mahdollista. Hanki ennen matkalle lähtemistä tietoa kohdemaassa käytössä olevista liitännäisjärjestelmistä esim. omalta autokerholtasi tai alan lehdistä.

Yleisiä vinkkejä

Ota aina huomioon seuraavat ohjeet:

- Lähde lomalle vain täysien kaasupullojen kanssa.
- Käytä kaasupullojen suurin mahdollinen kapasiteetti.
- Ota mukaan sovitinsarjoja (retkeilykaupoissa) kaasupullojen täyttämiseksi ulkomailla sekä paineenalennusventtiiliin liittämiseksi ulkomaisiin kaasupulloihin.
- Huolehdi kylmänä vuodenaikana pullojen täyttämisestä propaanikaasulla (butaani ei kaasuunnu enää alle 0 °C:ssa).
- Käytä Campingazin sinisiä pulloja (myynnissä ympäri maailman). Käytä vain varmuusventtiilillä varustettuja kaasupulloja.
- Jos käytät ulkomailla vieraita pulloja, tarkasta, mahtuvatko kaasupullot kaasupullokoteloon. Ulkomaiset kaasupullot eivät ole aina samankokoisia kuin omat kaasupullot.

17.6 Tietullimääräykset Euroopan valtioissa

Monissa Euroopan maissa on voimassa tietullivelvollisuus. Tietullimääräykset ja tullin perimistapa ovat hyvin erilaisia. Tietämättömyys ei kuitenkaan suojaa rangaistukselta, ja rangaistukset voivat olla varsin kovia.

Kuten myös liikennemääräysten suhteen, ajoneuvon kuljettaja on velvollinen hankkimaan ennen matkalle lähtemistä myös tiedot tietullimuodollisuuksista. Esimerkiksi Itävallassa yli 3,5 t kokonaispainoisille moottoriajoneuvoille pelkkä vinjetti ei enää riitä. Täytyy hankkia ns. "Go-Box" ja ladata se.

Tietoja on saatavissa kaikilta autoliitoilta tai internetistä.



- ▷ Jos tuulilasissa on aurinkosuoja, voi se haitata automaattisen tietolaitteen (esim. Go-Boxin) toimintaa. Ota tämä huomioon ostaessasi laitetta (vaihtoehtona esim. Split-Go-Box).

17.7 Vinkkejä turvalliseen yöpymiseen matkoilla

Varovainen käyttäytyminen on paras turvatoimi matkailuautossa yöpymistä silmällä pitäen.

Varkausriski pienenee minimiin, kun noudatat seuraavia perussääntöjä:

- Sulje kaikki ikkunat, ovet ja kattoluukut ja salpaa ne.
- Älä yövy sesongin aikana moottoriteiden levähdyspaikoilla tai parkkipaikoilla, jotka ovat tyypillisten lomareittien varressa.
- Useat ajoneuvot samassa paikassa eivät välttämättä anna turvaa varkautta vastaan. Anna oman tunteen ratkaista sijoituspaikka.
- Aja leirintäalueelle vaikka vain yhtä yöpymistä varten.
- Seisonnassa ota huomioon vapaa poistumismahdollisuus. Matka kuljettajan istuimelle tulisi olla vapaa. Käynnistysavain tulisi olla käden ulottuvilla.
- Ota mukaan vain ne arvotavarat, jotka ovat matkalla ehdottoman välttämättömiä. Sijoita arvotavarat mahdollisuuksien mukaan pieneen kassakaappiin äläkä jätä niitä ikkunoiden tai ovien välittömään läheisyyteen.
- Lukitse ajoneuvo aina.

17.8 Vinkkejä talviretkeilijöille

Seuraavat vinkit auttavat tekemään talviretkeilystä mukavan kokemuksen.

- Varaa paikka ajoissa. Hyvät talvileirintäalueet on usein varattu jo aikaisin.
- Älä lähde liikkeelle ilman talvirenkaita.
- Ota lumiketjut mukaan.

- Valitse paikka huolellisesti. Huomaa alusta. Jää ja lumi voivat mahdollisesti sulaa.
- Kun ajoneuvo on asetettu paikalleen, vapauta seisontajarru kiinni jääty-
misen estämiseksi.
- Lumivallit eivät saa koskaan peittää pakkotuuletusaukkoja.
- Pidä pakkotuuletusaukot vapaana lumesta ja jäästä.
- Huolehdi hyvästä ilmanvaihdosta. Hyvä ilmanvaihto ehkäisee kosteutta ja
asunto-osaa on helpompi lämmittää.
- Peitä ohjaamon yksinkertaisesta lasista olevat ikkunat eristysmatoilla kyl-
mäsiltojen syntymisen estämiseksi.
- Huomaa luvun "kaasuhuolto Euroopan valtioissa" ohjeet.
- Käytä kaasulaitteistossa kaksipullojärjestelmää, jossa on vaihtoautoma-
tiikka, jotta kaasu ei lopu keskellä yöttä.
- Käytä kaasulaitteistoa vain propaanikaasulla.
- Älä käytä lämmittimen takana olevaa tilaa säilytystilana.
- Älä käytä ajoneuvon sisällä koskaan katalyyttilämmittimiä tai infrapuna-
kaasusäteilijöitä, koska ne kuluttavat sisätiloista hapen.
- Aseta 230 V:n liitäntäjohto siten, että se ei voi jäätyä kiinni tai vaurioitua
(esim. lunta ajettaessa).
- Jos lunta sataa paljon, puhdista ajoneuvon katto säännöllisesti lumesta.
Pari senttiä pulverilunta toimii eristyksenä, mutta märkä lumi muuttuu
nopeasti tonnien painoiseksi kuormaksi.
- Puhdista katto ennen paluuta kokonaan lumesta, jotta "lumituisku" ei
haittaa takana tulevia ajoneuvoja.

17.9 Matkamuistilistat

Seuraavat muistilistat auttavat muistamaan, että tärkeitä tavaroita ei unohdu kotiin siinäkin tapauksessa, että kaikkea listassa lueteltua ei tarvita.



- ▷ Tarkasta matka-asiakirjat (paperit ja tiedot) kuten myös ajoneuvon tek-
ninen kunto hyvissä ajoin ennen matkaa. Kun hoidat suunnitelmat ja asia-
papereiden tarkastaminen hyvissä ajoin, pääset nopeammin nauttimaan
lomastasi.

Keittiö

✓	Tavara	✓	Tavara	✓	Tavara
	Puhdistusriepu		Tiskiaine		Salaattiottimet
	Mukit		Astiapyyhkeet		Leikkuulauta
	Paistiteline		Grillivälineet		Kulhot
	Purkinavaaja		Kahvipannu		Tiskiharja
	Munakuppi		Korkkiruuvi		Tiskirievut
	Jääpalakulho		Talouspaperi		Tulitikut
	Sytytin		Lusikat		Kupit
	Korkinavaaja		Veitset		Lautaset
	Säilytysrasiat tuo- retavaralle		Roskapussit		Termoskannu
	Aamiaislautaset		Pannut		Kattilat
	Haarukat		Sekoituslusikat		Juomalasit

Kylpyhuone/WC

	Käsipyyhkeet		WC-harja		Hammasmukit
	Puhdistusaine		WC-paperi		

Asunto-osa

✓	Tavara	✓	Tavara	✓	Tavara
	Roskaämpäri		Hyönteislamppu		Sadevaatteet
	Maantiekartta/auto-atlas		Hyönteiskarkote		Matka-apteekki
	Kylpypyyhkeet		Korttipeli		Matkaopas/leirintä-paikkaopas
	Kylpytossut		Lakaisuharja		Reppu
	Paristot		Kynttilät		Makuupussit
	Aluslakanat		Rikkalapio		Kirjoitustarvikkeet
	Päällilakanat		Vaateripustimet		Kengät
	Likapyykkisäkki		Vaateharja		Kengänhoitotarvikkeet
	Kirjat		Tyyny		Pölynimuri
	Camping-opas		Kartta		Taskulamppu
	Varahehkulamput		Lääkkeet		Taskuveitsi
	Kenttäpullo		Musiikkikasetit		Pöytäliina
	Kiikari		Niskatyyny		Pyykkipojat
	Sammutin		Ompeluvälineet		Pyykkinaru
	Kaasupullo		Radio		

Ajoneuvo/työkalut

	Jätevesikanisteri		Kudosnauha		Ruuvimeisseli
	Sovitinpistorasia		Kaatokannu juomavedelle		Sähkökynä
	CEE-sovitin		Kaapelikela		Astinlauta
	Rautalanka		Kiilahihnat		Pyörän alle asetettavat kiilat
	Varapyörä		Liimaa		Ensiapulaatikko
	Varalamput		Yhdistelmäpihdit		Autonnostin
	Varasulakkeet		Kompressori		Varoituskolmio
	Varavesipumppu		Sokeripalat		Varoitustaulu
	Vasara		Silmukat		Varoitusliivi(t)
	Jakoavain		Letkusovitin		Varoitusvilkkuvalo
	Kaasuntäyttösovitin		Letkukiristimet		
	Kaasuletku		Lumiketjut (talvella)		

Ulkoalue

	Kiristyshihna		Camping-pöytä		Lukko
	Puhalluspalje		"Mustekalat"		Naru
	Camping-tuolit		Grilli		Telttavaarnat/kiristyshihnat

Asiapaperit

✓	Tavara	✓	Tavara	✓	Tavara
	Osoitelista		Rekisteriotteen tekninen osa		Henkilötodistus
	Varausvahvistus(-kset)		Ajokortti		Passi
	Allergiapassi		Vihreä vakuutus-kortti		Vakuutuspaperit
	Käyttöohjekirjat		Rokotuskortti		Vignetti- ja tiemaksukortit (maakoh-taiset)
	Lääkkeiden pakkausselosteet		Luottokortti		Viisumi

K.	Rakenneosa	Tehtävä	Väli
1	Lisätuet	Voiteleminen	Vuosittain
2	Nivelet, saranat	Voiteleminen	Vuosittain
3	Jääkaappi, lämmitin, kuumavesi-boileri, keitin, valaistus, luukkujen ja ovien lukot, WC, turvavyöt	Toimintatarkastus	Vuosittain
4	Ikkunat, kattoluukut	Toimintatarkastus, tiivistystarkastus	Vuosittain
5	Tyynyt, verhot, rullaverhot	Katsetarkastus	Vuosittain
6	Tiivistyslistat, -reunat, -kumit	Tarkastus vaurioiden varalta	Vuosittain
7	Vesijärjestelmä	Tiivistystarkastus	Vuosittain
8	Lämminilmalaitteisto	Toimintatarkastus, mahd. siipipyörän puhdistus	Vuosittain
9	Alustasuojaus, helmojen kiinnityksen tarkastus	Katsetarkastus	Vuosittain
10	Sähkölaitteisto	Toimintatarkastus	Vuosittain
11	Kaasulaitteisto	Virallinen kaasutarkastus	Joka 2. vuosi
12	Alustan ja asunto-osan kiinnitykset	Tarkastus	Joka 2. vuosi
13	Alusta	Katsetarkastus, mahd. alustasuojauksen parantaminen	Joka 2. vuosi

Luovutus _____	K. 1–10
Bürstner-kauppiaan leima	
Päivä.	Allekirjoitus

1. vuosi _____	K. 1–10
Bürstner-kauppiaan leima	
Päivä.	Allekirjoitus

2. vuosi _____	K. 1–13
Bürstner-kauppiaan leima	
Päivä.	Allekirjoitus

3. vuosi _____	K. 1–10
Bürstner-kauppiaan leima	
Päivä.	Allekirjoitus

4. vuosi _____	K. 1–13
Bürstner-kauppiaan leima	
Päivä.	Allekirjoitus

5. vuosi _____	K. 1–10
Bürstner-kauppiaan leima	
Päivä.	Allekirjoitus

6. vuosi _____	K. 1–13
Bürstner-kauppiaan leima	
Päivä.	Allekirjoitus

7. vuosi _____	K. 1–10
Bürstner-kauppiaan leima	
Päivä.	Allekirjoitus

8. vuosi _____	K. 1–13
Bürstner-kauppiaan leima	
Päivä.	Allekirjoitus

12 V-jännitepiiri	104
12 V-merkkivalo	115
12 V-pääkytkin	112, 116
12 V-sulakkeet	127
Asunto-osan akussa	128
Käynnistysakun luona	128
Relelaatikon AD01 luona	128
Sähkö- ja elektroniikkayksikössä	128, 129
Thetford-WC	130
12 V-syöttö	
Päälle kytkeminen	112, 116
Vianetsintä	226
230 V-ajoneuvoverkko	125
230 V-liitäntä	52, 126
Ulkoluukku	62
Vianetsintä	226
230 V-merkkivalo	115, 116
230 V-sulake	131
Asennuspaikka	241
230 V-sulakerasia	131
230 V-syöttö katso 230 V-liitäntä	126

A

Ajokiilat	47
Ajon aikana	37
Ajoneuvo, peseminen	192
Ajoneuvon valaistus katso ulkovalaistus	205
Ajoneuvoon on vuotanut vettä	234
Ajonopeus	40
Akku katso käynnistysakku tai asunto- osan akku	105, 106
Akkuerotin	111
Akkuhälytys	115, 119
Akkujännite, näyttö	113, 117
Akkutyypin valitsin	109, 111
Akkuvirran katkaisin	109
Akun kapasiteetti	104
Akun tyhjentyminen kokonaan	104
Akun valvontapiiri	109, 112
Alkovivuode	89
Alas kääntäminen	90
Taittomekanismi	90
Tikkaat	89
Turvaverkko	89
Ylös kääntäminen	90
Alustan hoito	192
Alustan numero	213
Antenni, laskeminen ajoa varten	54
Antennin suuntaus	54
Automaattinen	53
Puoliautomaattinen	53
Apua Euroopan teillä	245
Apua onnettomuustilanteeseen	
Euroopassa	245
Apuohjaajan istuin	42

Astinlauta	47
Hoito	193
Merkkivalo	30, 31
Sisään ajaminen	31
Sähköisesti käytettävä	30
Ulos ajaminen	31
Vianetsintä	225
Asunto-osan akku	106
Akkuhälytys	115, 119
Asennuspaikka	241
Huoltotyöt	202
Jännite, näyttö	113, 117
Lataaminen	107
Ohjeet	106
Sulakkeet	128
Vianetsintä	226, 227
Aurinkoenergiajärjestelmä	124
Aurinkokennon varaussäädin	124
Automaattinen energianvalintajärjestelmä (AES)	167
Avain	15
Avattava ikkuna	
Avaaminen	73, 75
Hyttysverkkorullakaihdin	77, 78
Jatkuva tuuletus	74, 76
Pimennysrullakaihdin	77
Sulkeminen	73, 75
Taitekaihdin	78

B

Bike/E-Bike-polkupyöräteline	
Ajo kuormatun polkupyörätelineen kanssa	25
Kuormaus	25
Butaanikaasu	13, 95

C

Camping-kaasupullot, käyttäminen	13, 96
--	--------

E

Ei kaasua	228
Ennen ajoa	15
Erikoisvarusteet	237
Kuvaus	7
Merkintä	7
Painot	237
Turvaohjeet	10
Erikoisvarustuksen painot	237

F

FI-kytkin katso vikavirtasuojakatkaisin	131
---	-----

H

Halogeenikattovalaisin	208	Verhot	193
Halogeenispottivalaisin	210, 211	Vesilaitteisto	194
Hehkulamput, vaihtaminen		Väliaikaisessa käytöstä poistossa	198
Halogeenikattovalaisin	208	Huolto	201
Halogeenispottivalaisin	210, 211	Huoltotyöt	201
Hehkulampputyypit, ulkona	207	Asunto-osan akku	202
LED-kokoamisvalaisin	209	Ilmastointilaitte (Dometic)	196
Sisävalaistus	208	Ilmastointilaitte (Telair)	196
Tallin valaistus	212	Kuumavesilämmitys	203
Ulkovalaistus	205	Ovet	201
Uppohalogeenivalaisin	209, 210	Polttokenno	202
Vaatekaapin valaistus	211	Seisontalämmitin	205
Valaistus sivu	207	Huonekalujen luukut	63
Valaistus takaosa	206	Avaaminen	63, 64
Heki-kattoluukku	80	Sulkeminen	64
Avaaminen	81	Huonekalujen luukut, vianetsintä	236
Hyönteissuoja	81	Hyttysverkkorullakaidin, puhdistus	194
Sulkeminen	81	Hyttysverkkorullakaihdin, ikkuna	
Taitekaihdin	81	Avaaminen	77, 78
Tuuletusasetto	81	Sulkeminen	77, 78
Hella katso kaasukeitin tai kaasuuuni	158, 159	Hyönteissuoja, Heki-kattoluukku	
Henkilökohtaiset varusteet	18	Avaaminen	81
Henkilösuojaajakytkin (FI)	131	Sulkeminen	81
Hoito	191	Hyönteissuoja, kammella nostettava kattoluukku	
Alusta	192	Avaaminen	82
Astinlauta	193	Sulkeminen	82
Hyttysverkkorullakaihdin	194	Hyönteissuoja, kattoluukku Skyroof	
Hyönteissuoja	194	Avaaminen	86
Ikkunat	192	Sulkeminen	85
Ilmastointilaitte (Telair)	196	Hyönteissuoja, puhdistus	194
Jätevesisäiliö	193	Hyönteissuojaovi	
Kaasukeitin	194	Avaaminen	60
Kaihtimet	193	Sulkeminen	60
Kalusteiden pinnat	193	Hävittäminen	
Kokolattiamatto	194	Jätevesi	8
Kuumavesilämmitys	203	Talousjäte	8
Käytöstä poistossa talven ajaksi	199	WC-jäte	8
Liesituuletin	196		
Muoviosat sisällä	193	I	
Nahkapäälliset	193	Ikkuna	
Painepesuri, peseminen	191	Hyttysverkkorullakaihdin	77, 78
Pehmusteiden kankaat	193	Pimennyskaihdin	78
Peseminen	192	Pimennysrullakaihdin	77
Pesualtaat	194	Taitekaihdin	78
Pimennysrullakaihdin	194	Ikkuna, sisäänkäyntiovi	
Polttokenno	194	Taitekaihdin, avaaminen	60
PVC-lattiapäällyste	194	Taitekaihdin, sulkeminen	60
Sisätilojen hoito	193	Ikkunat	72
Taitekaihdin	194	Ikkunoiden pesu	192
Talvella	197	Ilmastointilaitte (Dometic)	
Turvavyö	194	Hoito	196
Ulkoisen hoito	191	Huolto	196
Valasimet	193	Ilmavirtaus, säätäminen	152
		Kytkeminen pois päältä	151
		Kytkeminen päälle	151

Käyttötavat	151
Valodiiodi	152
Vianetsintä	230
Ilmastointilaite (Telair)	
Hoito	196
Kytkeminen pois päältä	153
Kytkeminen päälle	153
Käyttötavat	153
Suodatin, puhdistus	196
Tuuletusritilä, puhdistus	196
Vianetsintä	230
Istuinlämmitin	43
Istuinryhmät, kalusteiden järjestely nukkumista varten	91
Istuintyynyjen puhdistaminen	193
Istumapaikkamääräykset	44

J

Jarrut, vianetsintä	225
Jarruttaminen	41
Tarkastus	41, 225
Johdinsuojakytkin	131
Juomavesisäiliön täyttöaukko	172
Avaaminen	172
Sulkeminen	172
Juomavesisäiliön täyttöaukon korkki	63
Jätevesiletku	175
Jätevesimäärä, näytöt	114, 119
Jätevesisäiliö	174
Hoito	193
Puhdistus	193
Puhdistusaukko	174
Tyhjennys	175
Täyttömäärä, näyttö	114, 119
Vianetsintä	234
Jätevesisäiliön lämmitys	175
Jätevesisäiliön täyttömäärän näyttö	114
Jääkaapin oven lukitus	
Avaaminen	170
Salpaaminen tuuletusasentoon	170
Sulkeminen	170
Jääkaapin tuuletusritilän poisto	165
Jääkaappi	52, 164
12 V-käytön päälle/pois kytkeminen	167
230 V-käytön päälle/pois kytkeminen	166
Energiälähteen vaihtaminen	168
Jäähdytyslämpötilan säätö	168
Kaasukäyttö, kytkeminen pois päältä	166
Kaasukäytön, päälle kytkeminen	166
Kytkeminen pois päältä	169
Kytkeminen päälle	169
Käyttö	169
Käyttötavat	165, 167

Oven lukitus	169
Tuuletusritilä, poisto	165
Vianetsintä	231

K

Kaapelikela	126
Kaasugrilli	159
Pois kytkeminen	161
Päälle kytkeminen	161
Kaasuhuolto Euroopan valtioissa	251
Kaasukeitin	
Kytkeminen pois päältä	159, 160
Kytkeminen päälle	159, 160
Puhdistus	194
Vianetsintä	231
Kaasulaitteisto	95
Turvaohjeet	12, 95
Vaihtoautomaattikka	99
Viallinen	12, 95, 228
Vianetsintä	228
Yleisiä ohjeita	12
Kaasuletku, tarkistaminen	13, 96
Kaasuliitäntä, ulkoinen	98
Kaasun haju	12, 95, 228
Kaasun sulkuventtiilit	98
Symbolit	98, 139
Kaasun ulosotto	98
Kaasupullokotelo	13, 96
Kaasupullot	
Turvaohjeet	13, 96
Vaihtaminen	97
Kaasu-uuni	159, 161
Kytkeminen pois päältä	161, 162
Päälle kytkeminen	161, 162
Vianetsintä	231
Kaihtimet, puhdistus	193
Kaksoispohja, kuormaus	23
Kalusteiden järjestely nukkumista varten, keskellä oleva istuinryhmä	91, 92, 93
Kammella nostettava kattoluukku	82
Avaaminen	82
Hyönteissuoja	82
Sulkeminen	82
Taitekaihdin	82
Kattokuormat	21
Kattoluukku Skyroof	84
Avaaminen	84
Hyönteissuoja	85
Jatkuva tuuletus	85
Sulkeminen	84
Taitekaihdin	85
Kattoluukut	80
Vianetsintä	236
Kattoreelinki	21

Kattoteline, kuormaus	21	Talvikäyttö	155
Kattovalaisin	208	Tyhjentäminen	156
Kaukosäädin, keskuslukitus	57	Varmuus-/vedenpoistoventtiili	155
Kaukosäädin, sähköiset nostotuet	50	Vesi, täyttäminen	156
Kaukovalo	206	Vianetsintä	228
Kerrossänky	91	Kuumavesilämmitys	
Keskellä oleva istuinryhmä, kalusteiden järjestely nukkumista varten	91, 92, 93	230 V-sähkökäyttö, valinta	145
Keskuslukitus	57	Aloitussytytys	144
Kaukosäädin	57	Asennuspaikka	241
Lukitus	57	Asetusvalikko	144
Vapauttaminen	57	Hoito	203
Kierrätyspumppu, kierrosluvun säätäminen	145	Huoltotyöt	203
Kiertoilmapuhallin	140	Kaasu- ja 230 V-sähkökäyttö, valinta	145
Kiinteä vuode	90	Kaasukäyttö, valinta	144
Avaaminen	90	Kierrosluku, kierrätyspumppu	145
Sulkeminen	90	Kolmitieventtiili	146
Kiinteästi asennetut laitteet	139	Käyttötavat	144
Ohjeet	10	Lisäkierrätyspumppu	147
Takuukortit	1	Lämmitin, kytkeminen pois päältä	145
Kiristyksen vääntömomentti, pyörät	218	Lämmitin, päällekytkentä	145
Kohdevalaisin	67, 209	Lämmityslaitteisto, ilmanpoisto	204
Kääntäminen	67	Lämmitysneite, lisääminen	204
Poistaminen	68	Lämmönvaihdin	146
Siirtäminen	67	Nesteen pinnankorkeus, tarkastaminen	204
Kokolattiamaton puhdistaminen	194	Säätöyksikkö	143
Kolmitieventtiili	146	Turvaohjeet	143
Kuljettajan istuin	42	Työkaluvalikot	144
Kuorma	15	Vianetsintä	229
Esimerkkilaskelma	17, 19	Kylkivalo	207
Laskelma	18	Kytkenäkaavio	
Muodostuminen	17	Sisällä	133
Kuorma katso myös kuormaus	15	Ulkona	138
Kuormat	16	Käsijarru katso seisontajarru	47
Kuormaus	19	Käynnistysakku	105
Bike/E-Bike-polkupyöräteline	25	Akkuhälytys	119
Kaksoispohja	23	Jännite, näyttö	113, 117
Kattoteline	21	Lataaminen	105
Polkupyöräteline	23	Ohjeita	105
Takaosan tavaratila	22	Purkaminen	105
Takatalli	22	Sulakkeet	128
Kuormaus katso myös kuorma	19	Vianetsintä	226
Kuumavesiboileri (Alde)		Käyttötavat	
Asennuspaikka	241	Ilmastointilaitte (Dometic)	151
Kytkeminen pois päältä	157	Ilmastointilaitte (Telair)	153
Kytkeminen päälle	157	Jääkaappi	165, 167
Turvaohjeita	157	Kuumavesiboileri (Truma)	154
Tyhjentäminen	157	Kuumavesilämmitin	144
Vesi, täyttäminen	157	Lämminilmalämmitin	141
Vianetsintä	229	Käyttöönotto	
Kuumavesiboileri (Truma)	154	Talven ajaksi tapahtuneen käytöstä poiston jälkeen	200
Asennuspaikka	241	Väliaikaisen käytöstä poiston jälkeen	200
Kesäkäyttö	155	Käytöstä poisto	
Kytkeminen pois päältä	156	Talven ajaksi	199
Kytkeminen päälle	155	Väliaikainen	198
Käyttötavat	154		

L

Lapsille tarkoitetut matkasängyt	89, 91
Lasten turvalaitteet	42
Lastensängyt	89, 91
Lataustila, näyttö	
Asunto-osan akku	113
Käynnistysakku	113
Lattialämmitys, sähköinen	
Kytkeminen pois päältä	149
Kytkeminen päälle	149
Ylikuormitussuoja	149
Lauhdevesi katso tiivistynyt vesi	71, 72
Lepojännite	103
Lepovirta	104
Liesi	158
Vianetsintä	231
Liesituuletin	164
Hoito	196
Suodatin, puhdistus	196
Liikennemääräykset ulkomailla	245
Liikenneturvallisuus	34
Ohjeita	10
Tarkastuslista	34
Liitäntäjohto katso 230 V-syöttö	126
Liitäntäkaavio, paneeli (IT 96)	135
Lisäistuin	88
Lisälämmönvaihtaja	
Pois kytkeminen	148
Päälle kytkeminen	148
Lisäosat katso erikoisvarusteet	10
Lisäosat, varmistaminen	32
Lisävarusteet	17
Lisävarustus, asentaminen	10
Litteä kuvaruutu pidikkeellä	69
Kohdistaminen	70, 71
Sijoittaminen	70, 71
Lohkokytkentäkaavio, paneeli (LT 510)	136
Lukko	
Huonekalujen luukut	63
Sisäänkäyntiovi	58, 59
Ulkoluukku	61, 62
Lumiketjut	33
Luukun lukko	
Avaaminen	61, 62, 63
Huoltoluukku	62
Neliönmuotoinen	61
Sulkeminen	61, 62, 63
Vetokahvalla	61
Läihvalo	206
Lämminilmälämmitin	
Asennuspaikka	241
Kiertoilmapuhallin	140
Kytkeminen pois päältä	142
Kytkeminen päälle	141

Käyttötavat	141
Vianetsintä	228
Lämmitin	140
Lämmitys	
Ensimmäinen käyttöönotto	140
Kiertoilmapuhallin	140
Lämmityskierto, säätö	146
Lämmityssuuttimen säätö	141
Lämmönvaihdin, vaihtaminen	139
Lämpimän ilman jakautuminen	140
Vianetsintä	228
Lämmityssuuttimen säätö	141
Lämmönvaihdin, lämmitys, vaihtaminen	139
Lämmönvaihtaja	
Pois kytkeminen	148
Päälle kytkeminen	148
Lämmönvaihtaja (Alde)	
Asennuspaikka	147
Pois kytkeminen	147
Päälle kytkeminen	147
Lämpimän ilman jakautuminen	140
Lämpötilanäyttö	120

M

Markiisi	56
Matkailuautolla ajaminen	37
Matkamuistilistat	253
Mekaaniset nostotuet	
Pituus, säätäminen	48, 49
Sisään ajaminen	49
Ulos ajaminen	48, 49
Merkinnät renkaassa	217
Merkkivalo, 12 V-syötön merkkivalo	115
Merkkivalo, 230 V-syöttö	115, 116
Merkkivalo, astinlauta	31
Mikroaltauuni	
Kytkeminen pois päältä	163
Kytkeminen päälle	163
Vianetsintä	231
Mitat katso pituusmittataulukko	242
Mitat, sallitut	247
Monitori, peruutuskamera	39
Muoviosien puhdistaminen WC-ja asunto-osassa	193

N

Nahkapäälliset, puhdistaminen	193
Niskatuet	43
Nopeusrajoitukset	247
Normaali kuorma	17
Nostotuet	48, 49
Pituus, säätäminen	48, 49
Sisään ajaminen	49
Ulos ajaminen	48, 49

Näytöt

Akkujännite	113, 117
Lämpötila	120
Täyttömäärä jätevesisäiliö	114, 119
Täyttömäärä vesisäiliö	114, 119

O

Ohjaamon erotus	64
Avaaminen	65
Sulkeminen	64
Ohjetarra	213
Omni-Vent-kattoluukku	82
Avaaminen	83
Boost-toiminto	84
Ilmaus	83
Puhallin, kytkeminen pois päältä	83, 84
Sulkeminen	83
Tuuletus	83
Omni-Vent-kattoluukun hyönteissuoja	
Avaaminen	83
Sulkeminen	83
Omni-Vent-kattoluukun kaihdin	
Avaaminen	83
Sulkeminen	83
Oven lukko	58, 59
Ovet	
Huoltotyöt	201
Lukko	58, 59
Sisäänkäyntiovi	58
Vianetsintä	236

P

Painepesuri, peseminen	191
Paino ajovalmiina	16, 18
Pakkasvaara	14, 171, 177
Pakkotuuletus	10, 71
Pakokaasun poistoputki ajoneuvon oikealla puolella	140, 154
Palontorjunta	9
Paneeli (IT 96)	112
12 V-merkkivalo	115
12 V-pääkytkin	112
230 V-merkkivalo	115
Akkujännite, näyttö	113
Jätevesisäiliön täyttömäärän näyttö	114
Liitäntäkaavio	135
Vesipumpun kytkin	115
Vesisäiliön täyttömäärän näyttö	114
Paneeli (LT 510)	115
12 V-pääkytkin	116
230 V-merkkivalo	116
Akkunäytöt	117
Hälytykset	119
Kytkin, säiliölämmitys	120

Kytkin, vesipumppu	121
Lohkokytkentäkaavio	136
Lämpötilanäyttö	120
Säiliönäyttö	119
Paneeli (valo-ohjaus)	68
Paneeli katso myös näyttö	112
Perusvarustus	17
Peruutuskamera	39
Perävaunun käyttö	12
Turvaohjeet	12
Yleisiä ohjeita	29
Perävaunun vetokoukku	29
Peseytymis- ja WC-tilat	171
Pesu painepesurilla	191
Pilotti-istuin katso kuljettajan istuin ja apuohjaajan istuin	42
Pimennysrullakaihdin, ikkuna	
Avaaminen	77
Sulkeminen	77
Pimennysrullakaihdin, puhdistaminen	194
Pistorasiat	
SAT-pistorasia	132
TV-pistorasia	132
Ulkopistorasia	132
Pitkittäissovha, säätö	88
Pituusmittataulukko	242
Pohjapiirroukset	241
Poistohana, jätevesisäiliö	
Asennuspaikka	241
Polkupyöräteline	
Ajo kuormatun polkupyörätelineen kanssa	23
Ei laskettava	24
Kuormaus	23
Laskettava	24
Polkupyörät, kuormaaminen	24, 25
Polttimo katso hehkulamput, vaihtaminen	205, 208
Polttoaineen täyttöaukko	45
Polttokenno	
Asennuspaikka	122
Huolto	202
Komponentit	122
Käyttötason näyttö	122
Ohjeita	121
Prosessiaine, lisääminen	203
Puhdistus	194
Säiliöpatruuna, vaihto	202
Säätöyksikkö	122
Toiminto	122
Vianetsintä	227
Propaanikaasu	13, 95
Puhdistus	
Vesijohdot	194
Vesisäiliö	194
Puhdistus katso hoito	191

PVC-lattiapäällyste, puhdistus	194
Pysäköintietäisyyden valvonta	38
Kytkeminen pois päältä	39
Pyörän alle asetettavat kiilat	47
Pyörän vaihto	217
Kiristyksen vääntömomentti	218
Pyörät	215
Pöydät	86

R

Radio	104
Radion valintakytkin	104
Rekisteröinti	15
Remis-taitekaihdin	45
Renkaan vaihto katso pyörän vaihto	217
Renkaat	215
Kantavuus	218
Käsittely	217
Liikakuluminen	11, 34, 215, 222
Merkintä	217
Rengaspaine	222
Renkaiden valitseminen	216
Yleisiä ohjeita	215
Renkaiden käsittely	217
Ripustuspöytä	86, 87
Muuntaminen vuoteen alustaksi	87
Pienentäminen	86
Suurentaminen	86

S

Sallittu kokonaispaino, katso teknisesti sallittu kokonaispaino	16
Sallittu massa	16
Sarjanumero	213
Satelliittilaitteisto	52, 54
Automaattisella antennisuuntauksella	53, 54
Puoliautomaattisella antennisuuntauksella	53
Sat-hiiri	55
Sat-hiiri	55
SAT-pistorasia	132
Seisontajarru	47
Päälle vetäminen	10
Seisontalämmitin	
Huolto	205
Ohjelmoiminen	150
Pois kytkeminen	150
Päälle kytkeminen	150
Seisontavallo	206
Sisäovet	63
Sisäovi, vianetsintä	236
Sisätilojen hoito	193
Sisätilojen puhdistaminen	193

Sisävalaistus	
Hehkulamput, vaihtaminen	208
Vianetsintä	225
Sisäänkäyntiovi	58, 60
Taitekaihdin, avaaminen	60
Taitekaihdin, sulkeminen	60
Sisäänkäyntiovi, sisältä	
Avaaminen	58, 59
Lukitseminen	59
Sisäänkäyntiovi, ulkoa	
Avaaminen	58, 59
Lukitseminen	58, 59
Suihku	178
Suihkuliitäntä, ulkosuihku	94
Suihkuseinä, varmistaminen	32
Sulakerasia	131
Sulakkeet	
12 V-sulakkeet	127
230 V-sulake	125, 131
Asunto-osan akun luona	128
Aurinkokennon varaussäätimessä	131
Käynnistysakun luona	128
Relelaatikon AD01 luona	128
Sähkö- ja elektroniikkayksikössä EBL 220	129
Sähkö- ja elektroniikkayksikössä EBL 99	128
Thetford-WC	130
Sulakkeet katso 12 V-sulakkeet ja 230 V-sulake	127
Suuntaviilku	206
Suuri kaasunkulutus	12, 95, 228
Symbolit	
Kaasun sulkuventtiilit	98, 139
Ohjeita varten	7
Sähkö- ja elektroniikkayksikkö (EBL 220)	110
Asennuspaikka	111
KytKentäkaavio	134
Tehtävät	111
Sähkö- ja elektroniikkayksikkö (EBL 99)	108
Asennuspaikka	109
KytKentäkaavio	133
Tehtävät	108
Sähkö- ja elektroniikkayksikkö, asennuspaikka	241
Sähköiset nostotuet	
Kaukosäädin	50
Varoitusääni	50
Sähkölaitteisto	103
230 V-liitäntä, vianetsintä	226
Astinlauta, vianetsintä	225
Käsitteiden selitykset	103
Turvaohjeet	14
Valaistus, vianetsintä	225
Vianetsintä	225
Säiliöhälytys	119

Säiliölämmitys, päälle ja pois kytkeminen	120
Säiliöpatruuna polttokenno, vaihto	202
Säätö, pitkittäissohva	88

T

Taakkateline	27, 28
Taakkateline kattokuormia varten	21
Taitekaihdin, apuohjaajan ikkuna	
Avaaminen	79
Sulkeminen	79
Taitekaihdin, Heki-kattoluukku	
Avaaminen	81
Sulkeminen	81
Taitekaihdin, ikkuna	
Avaaminen	78
Sulkeminen	78
Taitekaihdin, ikkuna sisäänkäyntiovi	
Avaaminen	60
Sulkeminen	60
Taitekaihdin, kammella nostettava kattoluukku	
Avaaminen	82
Sulkeminen	82
Taitekaihdin, kattoluukku Skyroof	
Avaaminen	85
Sulkeminen	85
Taitekaihdin, kuljettajan ikkuna	
Avaaminen	79
Sulkeminen	79
Taitekaihdin, puhdistaminen	194
Taitekaihdin, tuulilasi	44
Avaaminen	79
Sulkeminen	79
Taitekaihdinverho	44
Taittomekanismi, alkovivuode	90
Taka-akselin kantavuus	29
Takaosan tavaratila	22
Takatalli	22
Takatikkaat	21
Takuukortit	1
Tallin valaistus	212
Talvihoito	197
Talvikäyttö	197
Talviretkeily	252
Tankin korkki katso polttoaineen täyttöaukko	45
Tankkaus	45
Tarkastukset	201
Tarkastukset katso tarkastuslista	34, 198
Tarkastuslista	
Ennen ajoa	34
Käyttöönotto käytöstä poiston jälkeen	200
Käytöstä poistoon talven ajaksi	199
Liikenneturvallisuus	34
Matkalle	253
Väliaikaiseen käytöstä poistoon	198
Tarkastussuunnitelma	257

Tarkastustyöt	201
Teknisesti sallittu kokonaisuudessa	16, 18
Tekniset tiedot	
Mitat	242
Virransyöttö	243
Televisio	31
Thetford-kasetti	179, 183, 185, 188
Ottaminen esiin	185
Pidikesanka	179, 183, 185, 188
Tyhjennys	183, 188
Thetford-WC	
Kiinteällä istuimella	185
Käyttö	181, 187
Sulake	130
Tyhjennys	183, 188
Valmisteleminen	179, 185
Tietullimääräykset Euroopan valtioissa	252
Tiivistynyt vesi	
Kaksinkertaisessa akryylilasi-ikkunassa	72
Lattian alustaruuveissa	71
Tikkaat, alkovivuode	89
Tikkaat, takaosa	21
Tiskialtaiden puhdistaminen	194
Tuet katso nostotuet	48, 49
Tukehtumisvaara	10, 71
Tukikantavuus	29
Tulipalo	
Menettely	9
Sammuttaminen	9
Tulipalovaara, ennaltaehkäisy	9
Turvaohjeet	
Kaasulaitteisto	12, 95
Kaasupullot	96
Liesi	158
Liikenneturvallisuus	10
Lämmitin	143
Palontorjunta	9
Perävaunun käyttö	12
Pyörän vaihto	217
Sähkölaitteisto	14
Vesilaitteisto	14
Turvaohjeita	9
Turvaverkko, alkovivuode	89
Turvavyöt	41
Oikea asettaminen	41
Puhdistus	194
Tuuletus	71
WC-tila	178
TV-pistorasia	132
Tyhjäpaino	16
Tyyppikilpi	213

U

Ulkoisen hoito	191
Ulkoliitäntä katso 230 V-liitäntä	52

Ulkoluukut	60	Tyhjentäminen	177
Luukun lukko	60, 61, 62	Täyttäminen	176
Ulkopistorasia	132	Vesimäärä, näyttö	114, 119
Ulkosuihku	94	Vesipumppu	171, 176
Liittäminen	94	Asennuspaikka	241
Tyhjennys	94	Kytkin	115
Ulkovalaistus		Vesipumpun päälle ja pois kytkeminen	121
Hehkulamput, vaihtaminen	205	Vesisäiliö	172
Tarkastus	34	Asennuspaikka	241
Vianetsintä	225	Puhdistus	194
Uppohalogeenivalaisin	210	Täyttäminen	173
Uuni katso kaasuuuni	161	Täyttömäärä, näyttö	114, 119
		Täyttömäärät	172
		Vesi, lisääminen	173
		Vesi, pois päästäminen	173
		Ylivuotoputki	173
		Vesisäiliön täyttömäärän näyttö	114
		Vian etsiminen	225
		Vianetsintä	
		12 V-syöttö	226
		230 V-liitäntä	226
		Akku	226
		Astinlauta	225
		Asunto-osa	236
		Asunto-osan akku	226
		Huonekalujen luukut	236
		Ilmastointilaitte (Dometic)	230
		Ilmastointilaitte (Telair)	230
		Jarrut	225
		Jääkaappi	231
		Kaasukeitin	231
		Kaasulaitteisto	228
		Kaasu-uuni	231
		Kuumavesiboileri (Alde)	229
		Kuumavesiboileri (Truma)	228
		Kuumavesilämmitys	229
		Käynnistysakku	226
		Liesi	231
		Liesituuletin	227
		Lämminilmalämmitin	228
		Lämmitin	228
		Mikroaaltouuni	231
		Polttokenno	227
		Sisäovi	236
		Sähkölaitteisto	225
		Valaistus	225
		Vesijärjestelmä	234
		WC	234
		Vikavirtasuojakatkaisin	126
		Tarkastus	131
		Vinkit	245
		Virransyöttö	243
		Vuoteen levennys, varmistaminen	32
		Vuoteet	89
V			
Vaatekaapin valaistus	66, 211		
Vaihtoautomaattikka, kaasulaitteisto	99		
Valaisimet	208		
Puhdistus	193		
Valaisimet katso hehkulamput, vaihtaminen	208		
Valaistus			
Etuosa	206		
Sivu	207		
Takaosa	206		
Valaisimet, puhdistus	193		
Vianetsintä	225		
Valokatkaisija	68		
Asunto-osa	66		
WC-tila	65		
Valo-ohjaus	68		
Vannekoko	218		
Vannetyyppi	215		
Varaosat	212		
Varapyörä	221		
Varapyörän pidike	221		
Vararengas katso varapyörä	221		
Varmistusnappi, avattavat ikkunat	72, 74		
Varmuus-/vedenpoistoventtiili			
kuumavesiboileri	155		
Asennuspaikka	155, 241		
Varoitustarra	213		
Varoitusääni, sähköiset nostotuet	50		
Vedenpoistohana, jätevesisäiliö	174		
Vedenpoistohanat, asennuspaikka	158, 241		
Verhot, puhdistus	193		
Vesijohdot, puhdistus	194		
Vesijärjestelmä			
Vianetsintä	234		
Yleistä	171		
Vesilaitteisto			
Desinfiointi	195		
Hoito	194		
Juomavesisäiliön täyttöaukko	172		
Puhdistus	194		
Turvaohjeet	14		

W

WC	179
Vianetsintä	234
WC katso Thetford-WC	179
WC-tila	178
Tuuletus	178
Valokatkaisija	65

Y

Yleisiä ohjeita	7
Ylikuormaaminen	19
Ympäristöohjeita	8
Yöpyminen	
Camping-alueiden ulkopuolella	250
Matkoilla	252

Ä

Äärivalo	207
----------------	-----