

Agli utenti di questo manuale...

I collaboratori della nostra società si congratulano con Lei per l'acquisto del Suo nuovo autocaravan. Avete acquistato un veicolo di grande valore con cui passerete delle bellissime giornate.

Affinché possiate sempre controllare e utilizzare il Vostro autocaravan in modo corretto ma soprattutto semplice, già al momento della consegna presso il concessionario Bürstner ricevete delle istruzioni dettagliate riguardo a tutte le funzioni importanti.

Nel trovare la soluzione ai quesiti relativi all'uso dell'autocaravan Vi accompagnano quindi questo manuale, le istruzioni per l'uso del produttore del veicolo di base e le istruzioni per l'uso dei produttori degli apparecchi.

Prima di iniziare il primo viaggio

Utilizzate il presente manuale non soltanto come opera di consultazione, ma rendetelo uno strumento a Voi del tutto familiare.

Compilate le schede della garanzia degli apparecchi montati e degli accessori opzionali nelle istruzioni separate e speditele ai produttori degli apparecchi. In questo modo assicurate il diritto di garanzia per tutti gli apparecchi.



Istruzioni per l'uso

1	Introduzione	9	4	Durante il viaggio	39
1.1	Note generali	10	4.1	Guidare l'autocaravan	39
1.2	Istruzioni ambientali	10	4.2	Sensore di controllo distanza durante il parcheggio (accessorio opzionale)	40
2	Sicurezza	13	4.3	Telecamera retromarcia (accessorio opzionale)	41
2.1	Protezione antincendio	13	4.4	Velocità di marcia	42
2.1.1	Come evitare i pericoli di incendio	13	4.5	Freni	42
2.1.2	Operazioni antincendio	13	4.6	Cinture di sicurezza	42
2.1.3	In caso di incendio	13	4.6.1	Come indossare correttamente le cinture di sicurezza	43
2.2	Note generali	14	4.7	Seggiolini per bambini	43
2.3	Sicurezza stradale	14	4.8	Sedili di pilotaggio per sedile del conducente e del passeggero	44
2.4	Rimorchio	16	4.9	Poggiatesta	44
2.5	Impianto del gas	16	4.10	Regolazione degli schienali del sedile (accessorio opzionale)	45
2.5.1	Note generali	16	4.11	Disposizione dei posti a sedere	45
2.5.2	Bombole del gas	17	4.12	Tendine oscuranti pieghevoli per il parabrezza (parzialmente accessorio opzionale)	46
2.6	Impianto elettrico	18	4.13	Tendine oscuranti pieghevoli per il finestrino del guidatore e del passeggero (parzialmente accessorio opzionale)	46
2.7	Impianto idrico	18	4.14	Rifornimento di gasolio	47
3	Prima della partenza	19	5	Stazionamento	
3.1	Chiave	19		autocaravan	49
3.2	Immatricolazione	19	5.1	Freno a mano	49
3.3	Carico utile	20	5.2	Scalino di ingresso	49
3.3.1	Definizioni	20	5.3	Cunei d'arresto	49
3.3.2	Calcolo del carico utile	22	5.4	Puntelli	49
3.3.3	Come caricare correttamente il veicolo	23	5.4.1	Note generali	49
3.3.4	Portapacchi e scala a pioli (parzialmente accessorio opzionale)	25	5.4.2	Piedini di stazionamento (SAWIKO) (accessorio opzionale)	50
3.3.5	Garage di coda/gavone di coda	26	5.4.3	Piedini di stazionamento (AL-KO) (accessorio opzionale)	50
3.3.6	Portabiciclette (accessorio opzionale)	27	5.5	Collegamento a 230 V	51
3.3.7	Portapacchi asportabile AL-KO (accessorio opzionale)	29	5.6	Frigorifero	51
3.3.8	Portapacchi SAWIKO (accessorio opzionale)	30	5.7	Impianto satellitare (accessorio opzionale)	51
3.4	Rimorchio	30	5.7.1	Impianto con orientamento automatico dell'antenna	52
3.5	Gancio di traino (accessorio opzionale)	31	5.7.2	Impianto con orientamento semiautomatico dell'antenna	52
3.6	Scalino di ingresso	31	5.8	Tenda (accessorio opzionale)	53
3.6.1	Scalino di ingresso non fissato all'interno	31	6	Abitare	55
3.6.2	Scalino di ingresso a comando elettrico (parzialmente accessorio opzionale)	32	6.1	Porta di ingresso	55
3.7	Televisore (accessorio opzionale)	33	6.1.1	Porta di ingresso, lato esterno (Hartal M1)	55
3.8	Coperchi del lavello e dello scolapiatti	34	6.1.2	Porta di ingresso, lato interno (Hartal M1)	56
3.9	Fissaggio delle parti supplementari	34			
3.10	Catene da neve (accessorio opzionale)	35			
3.11	Sicurezza stradale	36			

6.1.3	Porta di ingresso, lato esterno (Hartal Premium) (parzialmente accessorio opzionale)	56	6.8.8	Tendina oscurante pieghevole e protezione contro gli insetti	77
6.1.4	Porta di ingresso, lato interno (Hartal Premium) (parzialmente accessorio opzionale)	57	6.8.9	Tendine oscuranti pieghevoli del parabrezza e dei finestrini della cabina guida (parzialmente accessorio opzionale)	77
6.1.5	Finestra porta di ingresso (Hartal Premium) (parzialmente accessorio opzionale)	57	6.9	Oblò	78
6.1.6	Porta zanzariera, apribile	57	6.9.1	Oblò Heki (mini e midi) (parzialmente accessorio opzionale)	79
6.1.7	Porta zanzariera (accessorio opzionale)	58	6.9.2	Oblò a manovella (accessorio opzionale)	81
6.1.8	Protezione pieghevole contro gli insetti alla porta di ingresso (parzialmente accessorio opzionale)	59	6.9.3	Oblò Skyroof (parzialmente accessorio opzionale)	82
6.2	Sportelli esterni	59	6.10	Tavoli	84
6.2.1	Serratura dello sportello con impugnatura	60	6.10.1	Tavolo sospeso con piede di sostegno scomponibile	84
6.2.2	Serratura dello sportello con bottone automatico	60	6.10.2	Tavolo sospeso con piede del tavolo intercambiabile	84
6.2.3	Sportello per collegamento a 230 V, quadrato	61	6.10.3	Tavolo di sollevamento	86
6.2.4	Coperchio per bocchettone di riempimento dell'acqua potabile	61	6.10.4	Tavolo fisso (piano del tavolo allungabile)	87
6.3	Sportelli dei mobili	62	6.10.5	Tavolo fisso (piano del tavolo scorrevole)	87
6.3.1	Sportelli dei mobili con bottone automatico	62	6.11	Regolazione del divano (accessorio opzionale)	88
6.3.2	Sportelli dei mobili con maniglia e bottone automatico	62	6.12	Letti	88
6.3.3	Sportelli dei mobili con maniglia di sbloccaggio	63	6.12.1	Letto fisso (molla a pressione a gas)	88
6.4	Interruttore luci	63	6.12.2	Letto fisso (zona testa regolabile)	89
6.4.1	Zona di ingresso	63	6.12.3	Letto fisso, regolabile elettricamente	89
6.4.2	Zona interna	64	6.12.4	Letto a castello	90
6.5	Faretto	65	6.12.5	Letto basculante (Ixeo)	91
6.6	Supporto per schermo piatto	65	6.12.6	Letto basculante a comando elettrico	92
6.6.1	Supporto su colonna	66	6.12.7	Scalino, estraibile	94
6.6.2	Supporto su base	66	6.12.8	Scalino, ribaltabile	94
6.6.3	Supporto nel mobiletto porta TV	67	6.13	Trasformazione delle dinette per la notte	95
6.7	Aerazione	67	6.13.1	Dinette centrale piccola	95
6.8	Finestre	68	6.13.2	Dinette contrapposta anteriore (anteriore)	96
6.8.1	Finestra apribile con deflettori a rotazione	68	6.13.3	Sedili centrali con divano (stretto)	97
6.8.2	Finestra apribile con deflettori automatici	70	6.13.4	Sedili centrali con divano	98
6.8.3	Finestra apribile con deflettori automatici (con bottone di sicurezza)	72	6.13.5	Sedili centrali con divano (Van)	99
6.8.4	Oscurante a rullo e zanzariera a rullo	73	6.13.6	Sedili centrali con divano (con cuscino aggiuntivo)	100
6.8.5	Oscurante a rullo e zanzariera a rullo	74	7	Impianto del gas	101
6.8.6	Tendina oscurante pieghevole e protezione contro gli insetti	75	7.1	Note generali	101
6.8.7	Tendina oscurante pieghevole e protezione contro gli insetti	76	7.2	Bombole del gas	102
			7.3	Come sostituire le bombole del gas	103
			7.4	Rubinetti di arresto del gas	104
			7.5	Presa gas esterna (accessorio opzionale)	104

7.6	Impianto di commutazione Crash Protection Unit (accessorio opzionale)	105	8.11	Schemi elettrici	134
7.7	Impianto di commutazione DuoControl (accessorio opzionale)	107	8.11.1	Schemi elettrici interni	134
7.8	Impianto di allarme antigas (accessorio opzionale)	109	8.11.2	Schema elettrico esterno	137
8	Impianto elettrico	111	9	Apparecchi montati	139
8.1	Istruzioni di sicurezza generali	111	9.1	Note generali	139
8.2	Definizioni	111	9.2	Riscaldamento	140
8.3	Rete di bordo a 12 V	112	9.2.1	Modelli con camino di scarico sul lato destro del veicolo	140
8.3.1	Batteria di avviamento	112	9.2.2	Come riscaldare correttamente	140
8.3.2	Batteria dell'abitacolo	113	9.2.3	Riscaldamento ad aria calda Truma Combi	141
8.4	Centralina elettrica (EBL 99)	115	9.2.4	Riscaldamento ad aria calda Truma Combi D	143
8.4.1	Interruttore staccabatteria	116	9.2.5	Riscaldamento ad acqua calda Alde (accessorio opzionale)	145
8.4.2	Selettore batteria	116	9.2.6	Scambiatore di calore aggiuntivo (parzialmente accessorio opzionale)	149
8.4.3	Controllo batteria	117	9.2.7	Riscaldamento elettrico del pavimento (accessorio opzionale)	150
8.4.4	Carica della batteria	117	9.2.8	Riscaldamento fisso (accessorio opzionale)	151
8.5	Pannello di controllo IT 96-2	118	9.3	Impianto di climatizzazione (accessorio opzionale)	152
8.5.1	Interruttore principale a 12 V	118	9.3.1	Dometic	152
8.5.2	Indicatore volt/serbatoio per la tensione delle batterie e livelli serbatoi acqua e acque grigie	118	9.3.2	Telair	153
8.5.3	Interruttore per pompa dell'acqua	120	9.4	Boiler	154
8.5.4	Allarme batteria per la batteria dell'abitacolo	120	9.4.1	Modelli con camino di scarico sul lato destro del veicolo	155
8.5.5	Spia di controllo a 12 V	120	9.4.2	Boiler Truma Combi	155
8.5.6	Spia di controllo a 230 V	121	9.4.3	Boiler Truma Combi D	158
8.6	Pannello di controllo IT 994	121	9.4.4	Boiler Alde (accessorio opzionale)	160
8.6.1	Indicatore volt/serbatoio per la tensione delle batterie e livelli serbatoi acqua e acque grigie	121	9.5	Area cottura	162
8.6.2	Allarme batteria per la batteria dell'abitacolo	123	9.5.1	Fornello a gas	163
8.6.3	Indicatore orologio digitale/ temperatura	123	9.5.2	Forno a gas (Dometic) (accessorio opzionale)	165
8.6.4	Indicatore di carica/scarica per batteria dell'abitacolo	124	9.5.3	Forno a microonde (accessorio opzionale)	166
8.6.5	Interruttore principale a 12 V	124	9.5.4	Cappa di aspirazione (accessorio opzionale)	167
8.6.6	Spia di controllo a 12 V	125	9.6	Frigorifero	167
8.6.7	Spia di controllo a 230 V	125	9.6.1	Griglia di aerazione del frigorifero	167
8.6.8	Interruttore per pompa dell'acqua	125	9.6.2	Funzionamento (serie Dometic 7, accensione manuale)	168
8.7	Impianto ad energia solare (accessorio opzionale)	125	9.6.3	Funzionamento (serie Dometic 7 con indicatore di fiamma)	170
8.8	Rete di bordo a 230 V	126	9.6.4	Funzionamento (serie Dometic 7, accensione automatica)	172
8.8.1	Collegamento a 230 V	127	9.6.5	Funzionamento (serie Dometic 7 con sistema automatico di selezione di energia e riscaldamento del telaio)	173
8.8.2	Cavo di alimentazione per il collegamento esterno a 230 V	127			
8.9	Fusibili	128			
8.9.1	Fusibili 12 V	128			
8.9.2	Fusibile a 230 V	132			
8.10	Presca esterna (accessorio opzionale)	133			

9.6.6	Funzionamento (serie Dometic 8 con sistema automatico di selezione di energia SMSE)	175	11.6.3	Alla fine della stagione invernale	212
9.6.7	Funzionamento (serie Dometic 8 con sistema automatico di selezione di energia)	178	11.7	Inattività	212
9.6.8	Bloccaggio della porta del frigorifero	180	11.7.1	Inattività temporanea	212
10	Dispositivi igienico-sanitari	183	11.7.2	Inattività nel periodo invernale	213
10.1	Alimentazione idrica, note generali	183	11.7.3	Rimessa in esercizio del veicolo dopo un periodo di fermo temporaneo o dopo un periodo di fermo invernale	214
10.2	Serbatoio dell'acqua	184	12	Manutenzione	217
10.2.1	Capienze	184	12.1	Interventi di ispezione	217
10.2.2	Bocchettone di riempimento dell'acqua potabile con coperchio	184	12.2	Interventi di manutenzione	217
10.2.3	Rifornimento d'acqua	184	12.3	Porte	217
10.2.4	Scarico dell'acqua (maniglia girevole con canale di tracimazione)	185	12.4	Batteria dell'abitacolo	218
10.3	Serbatoio delle acque grigie	185	12.5	Riscaldamento ad acqua calda	
10.3.1	Modelli senza doppio fondo	185	Alde	218	
10.3.2	Riscaldamento del serbatoio delle acque grigie (accessorio opzionale)	186	12.5.1	Controllo del livello del liquido	219
10.4	Riempimento dell'impianto idrico	187	12.5.2	Aggiunta di liquido	219
10.5	Svuotamento dell'impianto idrico	188	12.5.3	Sfiato del sistema di riscaldamento	220
10.6	Vano WC	189	12.6	Riscaldamento fisso	220
10.7	Toilette	190	12.7	Sostituzione delle lampade ad incandescenza, all'esterno	220
10.7.1	Toilette mobile (Thetford C-200)	190	12.7.1	Luci frontali	221
10.7.2	Toilette con banco fisso (Thetford C-402)	196	12.7.2	Luci posteriori	221
10.7.3	Toilette (Dometic)	201	12.7.3	Luci laterali	222
11	Cura	205	12.7.4	Tipi di lampade ad incandescenza per illuminazione esterna	223
11.1	Cura degli esterni	205	12.8	Sostituzione delle lampade ad incandescenza, all'interno	223
11.1.1	Lavaggio con pulitori ad alta pressione	205	12.8.1	Lampada alogena a incasso	224
11.1.2	Lavaggio del veicolo	205	12.8.2	Lampada alogena a incasso (piatta)	224
11.1.3	Finestre in vetro acrilico	206	12.8.3	Faretto alogeno (mobile)	225
11.1.4	Sottoscocca	206	12.8.4	Faretto alogeno (mobile)	225
11.1.5	Serbatoio delle acque grigie	206	12.8.5	Luci armadi guardaroba	226
11.1.6	Scalino di ingresso	207	12.8.6	Lampada del garage	226
11.2	Cura dell'interno	207	12.9	Pezzi di ricambio	227
11.3	Impianto idrico	208	12.10	Targhetta del modello	228
11.3.1	Pulizia del serbatoio dell'acqua	208	12.11	Etichette adesive informative e di riferimento	228
11.3.2	Pulizia delle tubature dell'acqua	208	13	Ruote e pneumatici	229
11.3.3	Disinfezione dell'impianto idrico	209	13.1	Note generali	229
11.4	Cappa di aspirazione	210	13.2	Scelta dei pneumatici	230
11.5	Impianto di climatizzazione	210	13.3	Denominazioni sui pneumatici	231
11.5.1	Dometic	210	13.4	Uso dei pneumatici	231
11.5.2	Telair	210	13.5	Sostituzione delle ruote	231
11.6	Cura invernale	211	13.5.1	Note generali	231
11.6.1	Preparazione	211	13.5.2	Coppia di serraggio	233
11.6.2	Funzionamento invernale	211	13.5.3	Sostituire la ruota	233
			13.5.4	Sostituire la ruota con i cerchioni in alluminio	234
			13.6	Supporto per la ruota di scorta (parzialmente accessorio opzionale)	234

13.6.1	Supporto per la ruota di scorta sotto il veicolo	234	17.8	Consigli per il pernottamento sicuro durante il viaggio	275
13.6.2	Supporto per la ruota di scorta sotto il veicolo (cestino di alloggiamento).	235	17.9	Consigli per campeggiatori invernali	275
13.6.3	Supporto per la ruota di scorta nel garage di coda.	235	17.10	Schede di controllo da viaggio.	276
13.7	Pressione dei pneumatici	236	18	Piano di ispezione	279
14	Ricerca dei guasti	239			
14.1	Impianto frenante	239			
14.2	Impianto elettrico.	239			
14.3	Impianto del gas	241			
14.4	Riscaldamento/boiler.	242			
14.4.1	Riscaldamento/boiler Truma (riscaldamento a gas)	242			
14.4.2	Riscaldamento/boiler Truma (riscaldamento a diesel)	244			
14.4.3	Riscaldamento/boiler Alde	245			
14.5	Impianto di climatizzazione	245			
14.5.1	Dometic.	245			
14.5.2	Telair.	246			
14.6	Area cottura.	247			
14.6.1	Fornello a gas/Forno a gas.	247			
14.6.2	Forno a microonde	247			
14.7	Frigorifero	247			
14.7.1	Serie Dometic 7 senza AES	247			
14.7.2	Serie Dometic 7 con AES	248			
14.7.3	Serie Dometic 8 con SMSE.	249			
14.7.4	Serie Dometic 8 con AES	250			
14.8	Alimentazione idrica	251			
14.9	Scocca	253			
15	Accessori opzionali	255			
15.1	Pesi degli accessori opzionali.	255			
16	Dati tecnici	259			
16.1	Veduta piante	259			
16.2	Tabella delle misure longitudinali	264			
16.3	Alimentazione elettrica	265			
17	Consigli utili	267			
17.1	Norme sulla circolazione stradale all'estero	267			
17.2	Assistenza sulle strade d'Europa	267			
17.3	Limiti di velocità e dimensioni ammesse.	269			
17.4	Viaggiare con fari anabbaglianti negli stati europei	272			
17.5	Pernottamento nel veicolo al di fuori dei campeggi.	272			
17.6	Rifornimento di gas negli stati europei	274			
17.7	Disposizioni sul pedaggio negli stati europei.	274			

Leggere attentamente in queste istruzioni per l'uso prima di utilizzare per la prima volta il veicolo!

Le istruzioni per l'uso devono essere sempre a portata di mano sul veicolo. Consegnare anche ad eventuali altri utilizzatori tutte le disposizioni di sicurezza.



- ▶ La mancata osservanza di questo simbolo può mettere in pericolo le persone.



- ▶ La mancata osservanza di questo simbolo può danneggiare il veicolo o l'interno del veicolo.



- ▶ Questo simbolo indica eventuali suggerimenti o particolarità.



- ▶ Questo simbolo indica il rispetto dell'ambiente.

Le presenti istruzioni per l'uso contengono paragrafi in cui sono descritti le dotazioni o gli accessori opzionali. Queste paragrafi sono contrassegnate in modo particolare. È possibile che il Vostro veicolo non sia dotato di questi accessori opzionali. La dotazione del veicolo può, per il motivo sopra citato, variare nelle descrizioni e nelle figure.

Il veicolo può inoltre essere dotato di ulteriori accessori opzionali che non vengono descritti in queste istruzioni per l'uso.

Gli accessori opzionali sono descritti solo se è necessaria una spiegazione tecnica.

Osservare inoltre le istruzioni d'uso in allegato.



- ▶ Le indicazioni "destra", "sinistra", "avanti", "indietro" si riferiscono sempre al veicolo visto in senso di marcia.
- ▶ Tutte le indicazioni di dimensione e di peso sono approssimative.

Nel caso in cui il veicolo subisse danni a seguito della mancata osservanza delle indicazioni illustrate nelle presenti istruzioni per l'uso, viene a mancare il diritto di garanzia.

I nostri veicoli vengono costantemente perfezionati. Pertanto ci riserviamo il diritto di effettuare modifiche su forma, dotazione e tecnica. Per questo motivo, dal contenuto delle presenti istruzioni per l'uso non potrà essere dedotto alcun diritto nei confronti del produttore. Le presenti istruzioni per l'uso descrivono le dotazioni conosciute ed introdotte fino al momento della stampa.

La ristampa, la traduzione e/o riproduzione delle presenti istruzioni per l'uso, anche per sommi capi, non sono ammesse senza previa autorizzazione del produttore.

1.1 Note generali

Il veicolo è costruito secondo lo standard tecnico e secondo le normative riconosciute in materia di sicurezza tecnica. Tuttavia si corre il pericolo di lesioni per le persone o di danneggiare il veicolo se non si rispettano le istruzioni di sicurezza contenute nelle presenti istruzioni per l'uso.

Utilizzare il veicolo solo in condizioni tecniche perfette. Attenersi alle istruzioni per l'uso.

Far riparare subito da personale specializzato eventuali guasti che pregiudicano la sicurezza delle persone o del veicolo. Per evitare ulteriori danni, in caso di guasti e anomalie occorre tenere presente l'obbligo di salvataggio imposto all'utente.

Far ispezionare e riparare l'impianto frenante e del gas del veicolo unicamente da un'officina specializzata autorizzata.

Eventuali modifiche alla scocca devono essere eseguite solo dietro approvazione del costruttore.

Il veicolo è destinato unicamente al trasporto di persone. Trasportare accessori e bagaglio da viaggio solo fino al raggiungimento del carico massimo tecnicamente ammesso.

Attenersi agli intervalli per ispezioni e controlli indicati dal costruttore.

1.2 Istruzioni ambientali



- ▷ Rispettare la quiete e la pulizia della natura.
- ▷ Il principio di base è il seguente: Tutte le acque grigie e i rifiuti domestici non devono essere scaricati nei pozzetti di raccolta stradali o all'aria aperta.
- ▷ Raccogliere le acque grigie esclusivamente nel serbatoio delle acque grigie o, all'occorrenza, in altri recipienti idonei.
- ▷ Il serbatoio delle acque grigie e la cassetta della toilette o il serbatoio fecale devono essere svuotati solo nei punti di smaltimento dei campeggi, o nei punti di smaltimento appositamente previsti. Rispettare le indicazioni nelle aree di stazionamento delle città o dei comuni di soggiorno, o informarsi sui stazioni di smaltimento disponibili.
- ▷ Svuotare il più spesso possibile il serbatoio delle acque grigie, anche se non completamente pieno (igiene).
Per quanto possibile, dopo ogni scarico risciacquare con acqua potabile il serbatoio delle acque grigie ed eventualmente la tubazione di scarico.
- ▷ Non lasciare che la cassetta della toilette o il serbatoio fecale si riempiano troppo. Provvedere immediatamente a svuotare la cassetta della toilette o il serbatoio fecale al più tardi quando l'indicatore di pieno si accende.
- ▷ Durante il viaggio differenziare i rifiuti domestici in vetro, lattine di alluminio, plastica e rifiuti umidi. Informarsi sui punti di smaltimento disponibili del comune ospitante. I rifiuti domestici non devono essere lasciati nei cestini dei parcheggi.
- ▷ Svuotare i cestini possibilmente spesso nei contenitori o nei container previsti. In questo modo si evitano a bordo odori sgradevoli ed accumuli di spazzatura problematici.
- ▷ Non lasciare inutilmente acceso il motore del veicolo quando è in sosta. Durante il funzionamento a vuoto un motore a freddo esala particolarmente numerose sostanze dannose. La temperatura di esercizio del motore viene raggiunta più velocemente durante la marcia.



- ▷ Per la toilette, utilizzare prodotti chimici ecologici e biodegradabili in dosi minime.
- ▷ In caso di soggiorni prolungati all'interno di città e comuni, cercare aree di sosta specifiche per autocaravan. Informarsi sui punti di sosta disponibili.
- ▷ Lasciare sempre pulite le aree di stazionamento.



Panoramica del capitolo

Questo capitolo contiene importanti istruzioni di sicurezza. Le istruzioni di sicurezza servono per proteggere le persone e i valori reali.

Le indicazioni concernono i seguenti punti:

- la protezione antincendio ed il comportamento in caso di incendio
- il comportamento generale nell'uso del veicolo
- la sicurezza sulla strada del veicolo
- la marcia con rimorchio
- l'impianto del gas del veicolo
- l'impianto elettrico del veicolo
- l'impianto idrico del veicolo

2.1 Protezione antincendio

2.1.1 Come evitare i pericoli di incendio



- ▶ Non lasciare mai soli i bambini all'interno del veicolo.
- ▶ Allontanare i materiali infiammabili dai fornelli e dal riscaldamento.
- ▶ Le lampade possono diventare molto calde. Quando la luce è accesa, la distanza di sicurezza da oggetti infiammabili è sempre di 30 cm. Pericolo d'incendio!
- ▶ Non utilizzare mai fornelli o stufe portatili.
- ▶ Solo il personale specializzato può effettuare modifiche all'impianto elettrico, del gas o agli apparecchi montati.

2.1.2 Operazioni antincendio



- ▶ Sul veicolo deve essere sempre disponibile un estintore a polvere asciutta. L'estintore deve essere omologato, revisionato e a portata di mano.
- ▶ L'estintore deve essere controllato regolarmente da personale specializzato autorizzato. Rispettare la data di controllo.
- ▶ A seconda della dotazione, l'estintore è contenuto nel volume di consegna.
- ▶ Nelle vicinanze dell'area di cottura tenere sempre a portata di mano una coperta antincendio.

2.1.3 In caso di incendio



- ▶ Evacuare tutti i passeggeri.
- ▶ Spegner e staccare dalla rete l'alimentazione elettrica.
- ▶ Chiudere la valvola principale di arresto della bombola del gas.
- ▶ Dare l'allarme e chiamare i vigili del fuoco.
- ▶ Cercare di spegnere il fuoco, ma solo se ciò non comporta rischi.



- ▷ Informarsi sull'ubicazione e sul funzionamento delle uscite di sicurezza.
- ▷ Lasciare libere le vie di fuga.
- ▷ Consultare le istruzioni per l'uso dell'estintore.

Sono considerate uscite di sicurezza tutte le finestre e le porte conformi ai seguenti criteri:

- Apertura verso l'esterno o spostamento in senso orizzontale
- Angolo di apertura di almeno 70°
- Diametro della luce netta di almeno 450 mm
- Distanza dal fondo del veicolo di al massimo 950 mm

2.2 Note generali



- ▶ L'ossigeno presente all'interno del veicolo viene consumato dalla respirazione o dal funzionamento degli apparecchi montati e funzionanti a gas. Per questo occorre continuamente ricambiare l'ossigeno. Per questo motivo nel veicolo sono montati dispositivi di aerazione forzata (p. es. oblò con aerazione forzata, aeratori a fungo o aeratori sul pavimento). I dispositivi di aerazione forzata non devono essere coperti né dall'interno né dall'esterno, p. es. con una stuoia invernale, o essere chiusi. Tenere le aerazioni forzate libere da neve e foglie. Vi è infatti il pericolo di asfissia, dovuto all'aumento della percentuale di CO₂.
- ▶ Osservare l'altezza di accesso delle porte.



- ▷ Per gli apparecchi montati (riscaldamento, area cottura, frigorifero ecc.) nonché per il veicolo di base (motore, freni, ecc.) sono determinanti i relativi manuali di funzionamento e d'uso. Rispettarli assolutamente.
- ▷ L'installazione di accessori opzionali può modificare le dimensioni, il peso e il comportamento del veicolo durante la guida. I componenti accessori devono essere registrati in parte nei documenti del veicolo.
- ▷ Utilizzare solo cerchi e pneumatici omologati per il veicolo. Consultare il libretto del veicolo per informazioni sulla dimensione dei cerchi e dei pneumatici omologati o consultare i concessionari e i punti di assistenza.
- ▷ Durante la sosta del veicolo, tirare forte il freno a mano.
- ▷ Se il carico massimo tecnicamente ammesso del veicolo è maggiore a 4 t, durante le soste in salita o in discesa, si devono utilizzare i cunei d'arresto. I cunei d'arresto sono compresi nella dotazione di serie dei veicoli con un carico massimo di oltre 4 t.



- ▷ Quando si lascia il veicolo chiudere sempre tutte le porte, gli sportelli esterni e le finestre.
- ▷ Provvedere ad avere sempre con sé il triangolo di segnalazione, la cassetta del pronto soccorso e/o la lampada portatile di emergenza lampeggiante, se sono prescritti a norma di legge.
- ▷ Il veicolo può circolare su strada solo se il conducente è in possesso di una patente di guida valida per la categoria di veicolo prevista.
- ▷ In caso di vendita del veicolo, dovranno essere consegnati al nuovo proprietario tutti i manuali d'uso del veicolo, nonché quelli degli apparecchi montati.

2.3 Sicurezza stradale



- ▶ Prima della partenza controllare il funzionamento dei dispositivi di illuminazione e di segnalazione, lo sterzo e i freni.
- ▶ Dopo una sosta prolungata (circa 10 mesi) far controllare l'impianto frenante e del gas da una officina specializzata autorizzata.



- ▶ Prima della partenza e dopo brevi interruzioni di marcia, controllare che lo scalino di ingresso sia completamente inserito.
- ▶ Prima della partenza assicurare il letto basculante ribaltabile.
- ▶ Prima della partenza aprire e bloccare gli oscuranti del parabrezza e dei finestrini della cabina guida.
- ▶ Prima della partenza rimuovere il televisore dalla base e stivarlo in modo sicuro.
- ▶ Prima della partenza portare lo schermo piatto e il supporto dello schermo nella posizione di base e assicurarlo. Se il supporto dello schermo è montato su un mobiletto porta TV: Chiudere il mobiletto porta TV.
- ▶ Prima della partenza togliere le coperture sganciate del lavandino e dello scolapiatti e riporle nel blocco cucina o nell'armadio guardaroba.
- ▶ Prima della partenza bloccare i tavoli regolabili.
- ▶ Prima della partenza girare tutti i sedili girevoli e fissarli in senso di marcia. Durante il viaggio i sedili girevoli devono rimanere bloccati in senso di marcia.
- ▶ Durante la marcia i passeggeri devono restare seduti nei loro posti a sedere consentiti (vedi capitolo 4). Consultare il libretto del veicolo per il numero omologato di posti a sedere.
- ▶ Nei posti a sedere è obbligatorio allacciare le cinture di sicurezza.
- ▶ Prima della partenza è necessario allacciare le cinture di sicurezza e tenerle allacciate durante il viaggio.
- ▶ Fissate sempre i bambini con le cinture di sicurezza ai sedili di sicurezza prescritti in relazione alla loro grandezza corporea.
- ▶ Sistemare i seggiolini per bambini esclusivamente in posti a sedere muniti di cinture di sicurezza con attacco a tre punti.
- ▶ Il veicolo di base è costituito da un veicolo commerciale (camioncino). Adattare perciò la guida di conseguenza.
- ▶ In caso di sottopassaggi, tunnel o altro rispettare l'altezza complessiva del veicolo (inclusi i carichi sul tetto).
- ▶ In inverno liberare il tetto dalla neve e dal ghiaccio prima della partenza.
- ▶ Prima della partenza, o ad intervalli di 2 settimane, controllare regolarmente la pressione dei pneumatici. Una pressione errata dei pneumatici provoca un'eccessiva usura e può causare danni o anche lo scoppio dei pneumatici. Il veicolo potrebbe perdere il controllo.
- ▶ Non azionare il riscaldamento fisso presso le stazioni di servizio. Pericolo di esplosione!
- ▶ Non azionare il riscaldamento fisso in luoghi chiusi. Pericolo di asfissia!



- ▷ Prima della partenza distribuire il carico utile in modo uniforme all'interno del veicolo (vedi capitolo 3).
- ▷ Caricando il veicolo e durante le soste, quando p. es. si ricaricano bagagli o generi alimentari, è necessario rispettare il carico massimo tecnicamente ammesso e i carichi assiali ammessi (vedi libretto del veicolo).
- ▷ Prima della partenza chiudere le porte degli armadi e del vano WC, i cassetti e gli sportelli. Il bloccaggio di sicurezza della porta del frigorifero deve essere inserito.
- ▷ Prima della partenza chiudere le finestre e gli oblò.



- ▷ Prima della partenza chiudere tutti gli sportelli esterni e bloccare le relative serrature.
- ▷ Prima della partenza rimuovere i puntelli esterni e inserire i puntelli integrati nel veicolo.
- ▷ Prima della partenza portare l'antenna in posizione di sosta.
- ▷ Durante il primo viaggio e dopo ogni sostituzione delle ruote stringere i bulloni/i dadi delle ruote dopo 50 km. Successivamente verificare il serraggio ad intervalli regolari. Coppia di serraggio vedi capitolo 13.
- ▷ I pneumatici non devono avere più di 6 anni perché la miscela di gomma col tempo invecchia e si sbriciola (vedi capitolo 13).
- ▷ Se si montano le catene da neve, i pneumatici, le sospensioni delle ruote e lo sterzo sono sottoposti ad una ulteriore sollecitazione. Con catene da neve montate, guidare l'autocaravan lentamente (massimo 50 km/h) e solo su strade totalmente innevate. Altrimenti il veicolo può venire danneggiato.

2.4 Rimorchio



- ▶ Prestare particolare attenzione durante le operazioni di agganciamento e sganciamento di un rimorchio. Rischio di incidente e di ferimento!
- ▶ Durante le operazioni di agganciamento e sganciamento è vietato sostare tra la motrice ed il rimorchio.

2.5 Impianto del gas

2.5.1 Note generali



- ▶ Prima della partenza, quando si abbandona il veicolo o quando gli apparecchi a gas non vengono utilizzati, chiudere tutti i rubinetti di arresto del gas e la valvola principale di arresto della bombola del gas.
- ▶ Quando si rifornisce il carburante, durante il trasporto su traghetti e quando il veicolo è in garage non deve esserci alcun apparecchio in funzione (per esempio il riscaldamento o il frigorifero), se questo funziona a fiamma libera. Pericolo di esplosione!
- ▶ Se un apparecchio funziona a fiamma libera, non far funzionare l'apparecchio in locali chiusi (p. es. garage). Pericolo di avvelenamento e di asfissia!
- ▶ Far modificare, sottoporre a manutenzione e riparare l'impianto del gas unicamente da un'officina autorizzata.
- ▶ Prima della messa in funzione e secondo le disposizioni nazionali, è necessario fare controllare l'impianto del gas da una officina specializzata autorizzata. Ciò vale anche per i veicoli che non sono immatricolati. Lavori di modifica dell'impianto del gas devono essere immediatamente controllati da una officina specializzata autorizzata.
- ▶ È necessario controllare anche il regolatore di pressione del gas e i tubi dei gas di scarico. Il regolatore di pressione del gas deve essere sostituito al più tardi dopo 10 anni. La responsabilità dei provvedimenti da attuare è delegata al possessore del veicolo.
- ▶ Nel caso di difetto dell'impianto del gas (odore di gas, alto consumo di gas) vi è pericolo di esplosione! Chiudere immediatamente la valvola principale di arresto della bombola del gas. Aprire finestre e porte ed aerare bene.



- ▶ In caso di guasto all' impianto del gas: Non fumare, non accendere fiamme vive e non azionare dispositivi elettrici (interruttore luci, ecc.).
- ▶ Prima di mettere in funzione l'area cottura, provvedere ad una aerazione adeguata. Aprire finestre o oblò.
- ▶ Non utilizzare il fornello o il forno a gas come riscaldamento.
- ▶ Nel caso siano presenti diversi apparecchi a gas, è necessario che ognuno di essi sia dotato di un rubinetto di arresto del gas. Nel caso alcuni singoli apparecchi non vengano utilizzati, chiudere il rubinetto di arresto del gas corrispondente.
- ▶ I dispositivi di sicurezza antigas devono chiudere entro un minuto dallo spegnimento della fiamma. Alla chiusura si sente un leggero clic. Controllare periodicamente il corretto funzionamento.
- ▶ Gli apparecchi a gas installati sono progettati unicamente per funzionare con gas propano, gas butano o con una miscela di entrambi i gas. Il regolatore di pressione del gas, così come tutti gli apparecchi a gas integrati, è progettato per una pressione di esercizio di 30 mbar.
- ▶ Il gas propano gassifica fino a -42 °C, il gas butano solo fino a 0 °C. Al di sotto di tali temperature non vi è più pressione di gas. Il gas butano perciò non è indicato per il funzionamento invernale.
- ▶ Verificare a intervalli regolari la tenuta del tubo del gas posto sul raccordo della bombola. Il tubo del gas non deve presentare né fessure né porosità. Far sostituire il tubo del gas al più tardi dopo 10 anni dalla data di produzione da una officina specializzata autorizzata. Il gestore dell'impianto del gas deve autorizzare la sostituzione.
- ▶ Data la sua funzione e struttura, il vano portabombole è un ambiente accessibile dall'esterno. Le aperture di aerazione forzata previste di serie non devono essere mai coperte o chiuse. Altrimenti non sarebbe possibile deviare il gas fuoriuscito verso l'esterno.
- ▶ Non utilizzare il vano portabombole come gavone, in modo che non possa penetrarvi umidità.
- ▶ Assicurare il vano portabombole affinché non vi possano accedere persone non autorizzate. Chiudere l'accesso.
- ▶ La valvola principale di arresto della bombola del gas deve essere accessibile.
- ▶ Allacciare solo apparecchi a gas (p. es. grill a gas) che sono predisposti per una pressione di funzionamento di 30 mbar.
- ▶ Il tubo del gas di scarico va collegato ermeticamente e saldamente al riscaldamento ed al camino. Il tubo del gas di scarico non deve presentare nessun difetto.
- ▶ L'uscita dei gas combustibili nell'atmosfera e l'entrata di aria fresca devono avere luogo liberamente. Tenere i camini di scarico e le aperture di aspirazione sempre sgombri e puliti (per esempio da neve e ghiaccio). Non vanno collocati mucchi di neve o teloni attorno al veicolo.

2.5.2 Bombole del gas



- ▶ Trasportare le bombole del gas solo all'interno del vano portabombole.
- ▶ Fissare le bombole del gas fissate nel vano portabombole in posizione verticale.
- ▶ Fissare le bombole del gas in modo che non possano ruotare o ribaltarsi.



- ▶ Quando le bombole non sono collegate al tubo del gas, richiuderle sempre con il cappuccio di protezione.
- ▶ Prima di rimuovere il regolatore di pressione del gas o il tubo del gas, chiudere la valvola principale di arresto della bombola.
- ▶ Collegare il regolatore di pressione del gas o il tubo del gas alle bombole solo manualmente. Non utilizzare utensili.
- ▶ Utilizzare esclusivamente regolatori di pressione del gas speciali muniti di valvola di sicurezza e pensati per l'uso nei veicoli. Altri tipi di regolatore di pressione del gas non sono ammessi e non sono sufficienti in caso di forti sollecitazioni.
- ▶ In caso di temperature al di sotto dei 5 °C utilizzare l'impianto anti-ghiaccio (Eis-Ex) per il regolatore di pressione del gas.
- ▶ Utilizzare solamente bombole del gas da 11 kg o da 5 kg! Le bombole da campeggio dotate di valvola di non ritorno incorporata (bombole blu con un contenuto massimo di 2,5 o 3 kg) sono ammesse in casi eccezionali solo se dotate di valvola di sicurezza.
- ▶ Per bombole del gas esterne usare tubi flessibili i più corti possibili (max. 150 cm).
- ▶ Non bloccare mai le aperture di aerazione situate sul pavimento, sotto le bombole.

2.6 Impianto elettrico



- ▶ Eventuali interventi all'impianto elettrico devono essere eseguiti solo da personale specializzato.
- ▶ Prima di eseguire interventi all'impianto elettrico, spegnere tutti gli apparecchi e le luci, scollegare la batteria e staccare il veicolo dalla rete.
- ▶ Utilizzare unicamente i fusibili originali con i valori indicati.
- ▶ Sostituire i fusibili difettosi solo dopo aver identificato e rimosso la causa del guasto.
- ▶ Non bypassare o riparare mai i fusibili.

2.7 Impianto idrico



- ▶ Dopo poco tempo l'acqua presente nel serbatoio dell'acqua o nelle tubature diventa imbevibile. Pulire pertanto accuratamente le tubature e il serbatoio dell'acqua prima di ogni utilizzo del veicolo. Dopo aver utilizzato il veicolo svuotare completamente il serbatoio dell'acqua e le tubature.
- ▶ In caso di periodi di inattività di oltre una settimana, disinfettare l'impianto idrico prima di utilizzare il veicolo.



- ▷ Se il veicolo non viene utilizzato per vari giorni o non viene riscaldato in caso di pericolo di gelo, svuotare l'intero impianto idrico. Lasciare aperti i rubinetti dell'acqua in posizione centrale. Lasciare aperti la valvola di sicurezza/di scarico (se presente) e tutti i rubinetti di scarico. In questo modo si evitano danni a causa del gelo agli apparecchi montati e al veicolo e depositi negli elementi costruttivi acquiferi.

Panoramica del capitolo

Questo capitolo contiene informazioni importanti concernenti i punti da osservare e le operazioni da svolgere prima del viaggio.

Le indicazioni concernono i seguenti punti:

- le chiavi
- l'immatricolazione
- il carico utile ed il suo calcolo
- il carico corretto del veicolo e del portabiciclette
- il portapacchi
- la marcia con rimorchio
- l'uscita ed il rientro dello scalino di ingresso
- lo stivamento del televisore
- lo stipaggio del coperchio lavello cucina
- il fissaggio delle parti supplementari
- l'uso di catene da neve

Un lista di controllo con i punti principali è riportata sommariamente alla fine del presente capitolo.

3.1 Chiave

Con il Suo veicolo ricevete le seguenti chiavi:

Due chiavi per

- il blocchetto dell'accensione
- la porta conducente e la porta passeggero
- il serbatoio del carburante

Due chiavi per

- la porta d'ingresso della scocca
- il bocchettone di riempimento dell'acqua potabile
- gli sportelli esterni

Conservare sempre all'esterno del veicolo una chiave di ricambio. Annotare i propri numeri di chiave. In caso di perdita potrete chiedere aiuto ai nostri concessionari e officine autorizzati.

3.2 Immatricolazione

Il Vostro autocaravan è un autoveicolo con obbligo di immatricolazione. Rispettare le disposizioni nazionali per l'immatricolazione.

Prestare attenzione al fatto che alcuni paesi, nonostante la presenza di una targa con contrassegno EU, richiedono anche una targa separata che indichi la nazionalità.

3.3 Carico utile



- ▶ Un sovraccarico del veicolo ed una pressione errata dei pneumatici possono causare lo scoppio dei pneumatici stessi. Il veicolo potrebbe perdere il controllo.
- ▶ Nel libretto del veicolo è indicato soltanto il carico massimo tecnicamente ammesso e il peso del veicolo in ordine di marcia ma non l'effettivo peso del veicolo. Pertanto per sicurezza consigliamo di pesare il veicolo (passeggeri e oggetti a bordo inclusi) su una pesa pubblica prima di iniziare il viaggio.
- ▶ Adattare la velocità in funzione del carico utile. All'aumentare del carico lo spazio di frenata si fa più lungo.



- ▷ Il carico utile non deve superare il carico massimo tecnicamente ammesso (peso massimo ammissibile), indicato nel libretto del veicolo.
- ▷ Accessori montati e accessori opzionali diminuiscono il carico utile.
- ▷ Rispettare i carichi assiali indicati nel libretto del veicolo.

Fare attenzione durante il carico che il baricentro del carico utile si trovi direttamente sopra il pavimento del veicolo. Il comportamento su strada del veicolo potrebbe modificarsi.

Carico massimo ammesso

Denominazione	Carico (kg)
Letto basculante	200
Letto a castello	100
Carico sul tetto	200
Garage di coda e gavone di coda	200
Portabiciclette	Per 2 60
	Per 3 60
Portapacchi (AL-KO)	150
Portapacchi (SAWIKO)	130

3.3.1 Definizioni



- ▷ In campo tecnico, il termine "massa" ha sostituito il termine "peso". Il termine "peso" è quello usato più comunemente. Per maggiore chiarezza, nei seguenti paragrafi il termine "massa" verrà utilizzato solo in formulazioni fisse.
- ▷ Tutte le indicazioni sono conformi alla normativa europea DIN EN 1646-2.

Carico massimo tecnicamente ammesso in stato caricato

Il carico massimo tecnicamente ammesso a pieno carico corrisponde al peso che un veicolo non può mai superare.

Il carico massimo tecnicamente ammesso a pieno carico è costituito dal **peso in ordine di marcia** e dal **carico utile**.

Il carico massimo tecnicamente ammesso in stato caricato viene indicato dal produttore nel libretto del veicolo.

Peso omologato

Il peso omologato è il peso indicato dal produttore per il conferimento dell'autorizzazione al funzionamento. Il peso omologato non deve mai superare il peso massimo tecnicamente ammesso in stato caricato.

Peso in ordine di marcia

Il peso in ordine di marcia è il peso del veicolo di serie in marcia.

Il peso in ordine di marcia è costituito da:

- Peso a vuoto (peso del veicolo vuoto) con l'equipaggiamento standard integrato
- Peso del conducente
- Peso dell'equipaggiamento di base

Il peso a vuoto comprende i lubrificanti, quali oli e liquidi refrigeranti, la dotazione attrezzi, la ruota di scorta e un serbatoio del carburante riempito al 90 %.

Il peso del conducente si calcola come pari a 75 kg, indipendentemente dal suo peso effettivo.

L'equipaggiamento di base comprende tutti gli equipaggiamenti e i liquidi necessari per un uso sicuro e regolamentare del veicolo. Il peso dell'equipaggiamento di base comprende:

- Un impianto idraulico per l'acqua riempito al 90 % (serbatoio dell'acqua e tubature)
- Bombole del gas riempite al 90 %
- Un impianto di riscaldamento pieno
- Un impianto idraulico della toilette pieno
- I cavi di alimentazione all'alimentazione a 230 V
- L'attrezzatura per l'installazione di una batteria ausiliare, se essa è prevista

I serbatoi delle acque grigie e delle feci sono vuoti.

Esempio di calcolo dell'equipaggiamento di base

Serbatoio dell'acqua con 120 l	120 kg
Bombole del gas (2 x 11 kg _{gas} + 2 x 14 kg _{bombola})	+ 50 kg
Boiler con 12 l	+ 12 kg
Cavo di alimentazione a 230 V	+ 4 kg
Attrezzatura per installazione batteria ausiliare	+ 20 kg
Somma	= 206 kg

Il peso in ordine di marcia viene indicato dal produttore nel libretto del veicolo.

Carico utile

Il carico utile è costituito da:

- Carico convenzionale
- Equipaggiamento supplementare
- Equipaggiamento personale



▷ Il carico utile del veicolo può essere aumentato riducendo il peso in ordine di marcia. A questo riguardo è consentito, ad esempio, svuotare i contenitori di liquidi o rimuovere le bombole del gas.

Al paragrafo seguente si trovano spiegazioni circa le singole parti integranti del carico utile.

Carico convenzionale

Il carico convenzionale è il peso previsto dal produttore per i passeggeri.

Il carico convenzionale significa: Per ogni posto a sedere previsto dal costruttore, vengono calcolati 75 kg, indipendentemente dal peso effettivo dei passeggeri. Il posto del conducente è già compreso nel peso del veicolo in ordine di marcia e **non** deve essere calcolato.

Il numero dei posti a sedere viene indicato dal produttore nel libretto del veicolo.

Equipaggiamento supplementare

L'equipaggiamento supplementare è composto dagli accessori ordinari e dagli accessori opzionali. Esempi di equipaggiamento supplementare sono:

- Gancio di traino
- Portapacchi
- Tenda
- Portabiciclette o portamotociclette
- Impianto satellitare
- Forno a microonde

I pesi dei diversi accessori opzionali disponibili sono riportati nel capitolo 15 o possono essere forniti dal produttore.

Equipaggiamento personale

L'equipaggiamento personale comprende tutti quegli oggetti portati a bordo che non sono compresi nel carico convenzionale e nell'equipaggiamento supplementare. L'equipaggiamento personale comprende ad esempio:

- Alimentari
- Stoviglie
- Televisore
- Radio
- Abbigliamento
- Biancheria da letto
- Giocattoli
- Libri
- Articoli da toilette

Inoltre sono considerati equipaggiamento personale, indipendentemente da come vengono stivati:

- Animali
- Biciclette
- Gommoni
- Tavole da surf
- Equipaggiamenti sportivi

Per l'equipaggiamento personale il produttore, a seconda delle disposizioni in vigore, deve prevedere almeno un peso, da calcolare con la formula seguente:

Formula $\text{Peso minimo } M \text{ (kg)} = 10 \times N + 10 \times L$

Spiegazione N = numero max. di persone compreso il conducente, come dai dati del costruttore
 L = lunghezza complessiva del veicolo in metri

3.3.2 Calcolo del carico utile



- ▶ Il calcolo del carico utile in fabbrica viene effettuato in parte sulla base di pesi generalizzati. Per motivi di sicurezza il carico massimo tecnicamente ammesso a pieno carico non deve comunque mai essere superato.
- ▶ Nel libretto del veicolo è indicato soltanto il carico massimo tecnicamente ammesso e il peso del veicolo in ordine di marcia ma non l'effettivo peso del veicolo. Pertanto per sicurezza consigliamo di pesare il veicolo (passeggeri e oggetti a bordo inclusi) su una pesa pubblica prima di iniziare il viaggio.

Il carico utile (vedi paragrafo 3.3.1) è pari alla differenza di peso tra

- il carico massimo tecnicamente ammesso in stato caricato e
- del peso del veicolo in ordine di marcia.

Esempio per il calcolo del carico utile

	Peso da calcolare in kg	Calcolo
Carico massimo tecnicamente ammesso conformemente al libretto del veicolo	3500	
Peso in ordine di marcia, incluso equipaggiamento di base, conformemente al libretto del veicolo	- 3070	
Rimangono per il carico utile ammesso	430	
Carico convenzionale, p. es. 3 persone a 75 kg	- 225	
Equipaggiamento supplementare	- 40	
Rimangono per l'equipaggiamento personale	= 165	

Il carico utile, che risulta dalla differenza fra il carico massimo tecnicamente ammesso a pieno carico e il carico indicato dal produttore in ordine di marcia, è da considerarsi solo teorico.

Solo quando il veicolo viene pesato su una pesa pubblica con i serbatoi pieni (carburante e acqua), bombole del gas piene ed equipaggiamento supplementare completo, può venire calcolato il carico utile effettivo.

Procedere come segue:

- Guidare il veicolo sulla pesa prima solo con le ruote anteriori, e lasciar pesare.
- Infine guidare il veicolo sulla pesa con le ruote posteriori e lasciar pesare.

I singoli valori indicano i carichi assiali al momento. Essi sono importanti per procedere a un carico corretto del veicolo (vedi paragrafo 3.3.3). La somma di tali valori costituisce il peso del veicolo al momento.

La differenza tra il carico massimo tecnicamente ammesso a pieno carico e il peso del veicolo evinto dalla pesa, costituisce il carico utile effettivo.

In questo modo è possibile determinare il peso che rimane per l'equipaggiamento personale:

- Determinare il peso dei passeggeri e sottrarlo al valore del carico utile effettivo.

Ne risulta il peso che può venire utilizzato per l'equipaggiamento personale.

3.3.3 Come caricare correttamente il veicolo



- ▶ Per motivi di sicurezza, mai superare il carico massimo tecnicamente ammesso a pieno carico.
- ▶ Distribuire uniformemente il carico sul lato destro e sinistro del veicolo.
- ▶ Distribuire uniformemente il carico sui due assi. Rispettare i carichi assiali indicati nel libretto del veicolo. Rispettare inoltre la portata ammessa dei pneumatici (vedi capitolo 13).



- ▶ A causa dell'effetto leva, i carichi pesanti dietro all'asse posteriore possono alleggerire l'asse anteriore ($\frac{A}{R} \cdot G$). Questo vale specialmente con uno sbalzo posteriore lungo, se viene trasportata una motocicletta sul portapacchi posteriore oppure se il gavone di coda è caricato in modo eccessivo. Lo scarico dell'asse anteriore influenza negativamente il comportamento su strada, specialmente nei veicoli a trazione anteriore.
- ▶ Stivare tutti gli oggetti, in modo che non possano scivolare.
- ▶ Stivare gli oggetti pesanti (tenda veranda, scatolame, ecc.), vicino agli assi. Per lo stivaggio di oggetti pesanti, si prestano a fungere da gavoni soprattutto le bauliere sottoscocca, le cui porte non si possono aprire in senso di marcia.
- ▶ Riporre gli oggetti leggeri (biancheria) negli armadietti a tetto.
- ▶ Caricare il portabiciclette solo con biciclette (max 3 biciclette).

In gavoni di grandi dimensioni come il garage di coda, possono trovare posto anche oggetti pesanti (p. es. motoscooter). Il carico assiale dell'asse posteriore potrebbe essere superato.

I singoli assi non devono mai essere sovraccaricati. Per questo motivo è importante prestare attenzione a che distanza è stivato il carico rispetto agli assi.

Per ripartire correttamente il carico, sono necessari una pesa, un metro, una calcolatrice tascabile e un po' di tempo.

Con due semplici formule è possibile calcolare in che maniera il peso del carico influisce sugli assi:

Formule

$A \times G : R =$ Peso sull'asse posteriore

Peso sull'asse posteriore – $G =$ Peso sull'asse anteriore

Spiegazione

A = Distanza in cm tra il gavone e l'asse anteriore

G = Peso in kg del carico nel gavone

R = Interasse in cm del veicolo (distanza tra gli assi)



- ▷ Misurare le distanze esterne al veicolo orizzontalmente dal centro della ruota anteriore al centro del gavone oppure al centro della ruota posteriore.

Calcolo del carico assiale:

- Moltiplicare la distanza tra il gavone e l'asse anteriore (A) con il peso del carico nel gavone (G) e dividere il risultato per l'interasse (R). Se ne evince il peso con il quale il carico nel gavone sollecita l'asse posteriore. Annotare questo peso e il gavone.
- Al passo successivo, sottrarre il peso nel gavone (G) dal peso appena calcolato. Se la differenza è un valore **positivo** (esempio 1), significa che l'**alleggerimento** sull'asse anteriore è pari a questo valore. Se la differenza è un valore **negativo** (esempio 2), significa che l'asse anteriore viene **sollecitato**. Annotare anche questo valore.
- Calcolare in questo modo tutti i gavoni del veicolo.
- Come ultimo passo, sommare tutti i pesi calcolati per il carico sull'asse posteriore e sottrarli o sottrarli tutti i pesi calcolati per il carico sull'asse anteriore.
Nel paragrafo 3.3.2 viene descritto come calcolare il carico sull'asse posteriore e anteriore.

Se il valore che ne risulta è maggiore al carico assiale ammesso, il carico deve essere stivato in un'altra maniera.

Se l'asse anteriore viene alleggerito troppo, peggiora l'aderenza dei pneumatici sulla strada (trazione), specialmente nei veicoli con trazione anteriore. Anche in questo caso, il carico deve essere stivato in un'altra maniera.

Esempio di calcolo del carico utile

		Esempio 1	Esempio 2
Distanza dall'asse anteriore	A	(A1) 450 (cm)	(A2) 250 (cm)
Peso nel gavone	G	x 100 (kg)	x 50 (kg)
Interasse del veicolo	R	÷ 325 (cm)	÷ 325 (cm)
Carico sull'asse posteriore (sommare al carico assiale)		138,5 (kg)	38,5 (kg)
Peso nel gavone		- 100 (kg)	- 50 (kg)
Alleggerimento sull'asse anteriore (sottrarre dal carico assiale)		38,5 (kg)	
Carico dell'asse anteriore (sommare al carico assiale)			-11,5 (kg)

3.3.4 Portapacchi e scala a pioli (parzialmente accessorio opzionale)


- ▶ Camminare sul tetto solamente se vi è montato il portapacchi. Salire sul tetto usando unicamente una scaletta.
- ▶ Salire sulla scaletta con cautela. Se la scaletta è umida o ghiacciata, c'è il pericolo di scivolare.
- ▶ Salire sul tetto della scocca con cautela. Se il tetto è umido o ghiacciato c'è il pericolo di scivolare.
- ▶ Non caricare eccessivamente il tetto. L'aumento del carico sul tetto fa peggiorare l'assetto di guida e la capacità di frenata.



- ▷ Se il veicolo è provvisto di un portapacchi è possibile fissare un portapacchi per i carichi sul tetto (ad es. per tavole da surf, canotti o canoe leggere). Sono disponibili speciali sistemi di trasporto come accessorio. Il concessionario autorizzato o il punto di assistenza saranno lieti di consigliarvi.
- ▷ Il carico massimo ammesso sul tetto è pari a 200 kg.
- ▷ Il carico puntiforme massimo è pari a 90 kg/100 cm².
- ▷ Prima di salire sul tetto coprire il pianale con una grande superficie. Sono adatti allo scopo materiali dotati di una superficie piatta o morbida come p. es. una piastra spessa in polistirolo.
- ▷ Bloccare i carichi sul tetto con cinghie di bloccaggio. Non utilizzare espansori in gomma.
- ▷ Tener conto dell'altezza complessiva del veicolo a portabagagli del tetto carico.



- ▷ Nella cabina di guida sistemare un appunto che riporti in modo ben visibile l'altezza complessiva. Così facendo non è più necessario effettuare calcoli in caso di ponti o transiti.

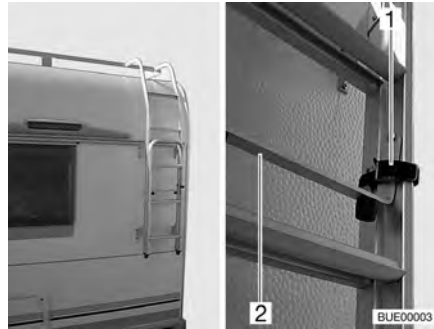


Fig. 1 Scaletta, ribaltata verso l'alto



Fig. 2 Scaletta, ribaltata verso il basso

Salire sul tetto (scaletta del portapacchi):

- Aprire le cinghie (Fig. 1,1) della scaletta presente sul retro del veicolo.
- Aprire la staffa di protezione (Fig. 1,2).
- Ribaltare la scaletta verso il basso.
- Appoggiare la staffa di protezione con i tamponi paracolpi in gomma (Fig. 2,1) alla parete posteriore del veicolo.
- Salire la scaletta con prudenza.

Salire sul tetto (scaletta telescopica):

- Appoggiare delicatamente la scaletta telescopica (accessorio opzionale) alla parete del veicolo.
- Salire la scaletta con prudenza.

3.3.5 Garage di coda/gavone di coda



- ▶ Se si carica il garage di coda/gavone di coda, fare attenzione ai carichi assiali ammessi e al carico massimo tecnicamente ammesso.
- ▶ Il carico massimo consentito del garage di coda/del gavone di coda è di 200 kg. Non superare il peso massimo consentito sull'asse posteriore.
- ▶ Attenzione: Quando il garage di coda oppure il gavone di coda (a seconda del modello) viene **sollecitato** al massimo, dell'asse anteriore viene **alleggerito** dall'effetto leva. Il comportamento su strada peggiora.



- ▷ A seconda della dotazione del veicolo, nel garage di coda o nel gavone di coda sono montate guide di ancoraggio con occhielli di ancoraggio. Assicurare sempre il carico agli occhielli di ancoraggio. Per assicurare il carico, utilizzare la cinghia di bloccaggio o ev. reti di ancoraggio; non utilizzare mai espansori in gomma.
- ▷ Prima dell'ancoraggio del carico, verificare sempre il serraggio degli occhielli di ancoraggio nelle guide di ancoraggio. Se un occhiello di ancoraggio non è ben ancorato nella guida di ancoraggio, in caso di bruschi movimenti del volante o in caso di frenate, il carico potrebbe scivolare e staccarsi.
- ▷ Ripartire uniformemente il carico. Carichi concentrati eccessivamente in un solo punto danneggiano il rivestimento del pavimento.
- ▷ Se si trasportano biciclette nel garage di coda, utilizzare il sistema di supporto offerto dal concessionario.

3.3.6 Portabiciclette (accessorio opzionale)



- ▶ Quando si carica il portabiciclette fare attenzione ai carichi assiali ammessi e al carico massimo tecnicamente ammesso.
- ▶ Non è consentito che le biciclette superino la larghezza massima del veicolo. Regolare i fissaggi per le biciclette in modo corrispondente.
- ▶ Caricare il portabiciclette solo con biciclette (max 3 biciclette).
- ▶ Assicurare le biciclette con le cinghie in dotazione e controllarne la tenuta dopo alcuni chilometri.
- ▶ Controllare il corretto fissaggio delle biciclette sul portabiciclette dopo i primi 10 km di viaggio e successivamente durante il viaggio in occasione di ogni sosta.
- ▶ Non utilizzare il portabiciclette come portapacchi o come scaletta.



- ▷ Il portabiciclette serve soltanto per trasportare le biciclette.
- ▷ Non è consentito superare il carico massimo indicato dal produttore.
- ▷ Non è consentito coprire la targa e le luci posteriori.
- ▷ La portata massima del portabiciclette è pari a 60 kg.
- ▷ Quando si caricano le biciclette sul portabiciclette si deve rispettare il baricentro. Nel caso in cui venga caricata **una sola** bicicletta, questa deve essere posizionata quanto più vicino possibile alla parete del veicolo.
- ▷ Non è permesso viaggiare con il portabiciclette aperto senza biciclette.
- ▷ Prima di ogni partenza controllare:
 - Il portabiciclette senza biciclette è chiuso correttamente?
 - Le biciclette sono ben fissate al portabiciclette con le cinghie in dotazione?

Come caricare le biciclette sul portabiciclette

Quando si caricano le biciclette sul portabiciclette si deve rispettare il baricentro. Il baricentro delle biciclette deve essere molto vicino alla parete di coda del veicolo. Caricare sempre le biciclette dall'interno verso l'esterno del portabiciclette.

Il portabiciclette viene caricato correttamente in questo modo:

- A seconda del modello ribaltare il portabiciclette verso il basso o estrarlo.
- La bicicletta più pesante direttamente sulla parete di coda.
- Le biciclette più leggere al centro o sul lato esterno del portabiciclette.
- Fissare le ruote anteriore e posteriore di ogni singola bicicletta tramite i passanti montati sul portabiciclette.
- Fissare inoltre la bicicletta esterna, a seconda del modello del portabiciclette sulla staffa di supporto o sul braccio di supporto o con il distanziatore.

Nel caso in cui venga caricata **una sola** bicicletta, questa deve essere posizionata quanto più vicino possibile alla parete di coda.

Portabiciclette, abbassabile



- ▷ Inoltre prestare attenzione alle istruzioni per l'uso del produttore.

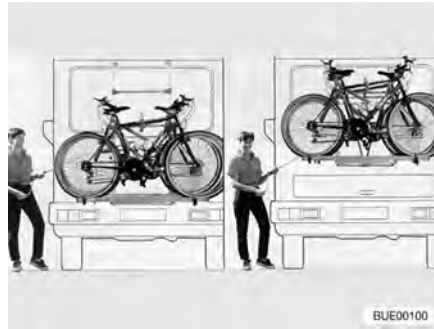


Fig. 3 Portabiciclette, abbassabile

Con il portabiciclette (Fig. 3) è possibile trasportare comodamente 2 biciclette. È possibile un ampliamento a 3 biciclette. Il portabiciclette può essere sollevato di circa 40 cm con un sistema a verricello. Il sistema a verricello porta le biciclette in pochi secondi all'altezza utile.

Caricare le biciclette:

- Attaccare la manovella al portabiciclette e abbassare il portabiciclette all'altezza utile.
- Sistemare le biciclette e legarle con la cinghia Quick.
- Fissare il distanziatore Bike-Block sul telaio della bicicletta esterna.
- Sollevare nuovamente le biciclette con la manovella.

Portabiciclette, non abbassabile



- ▷ Inoltre prestare attenzione alle istruzioni per l'uso del produttore.

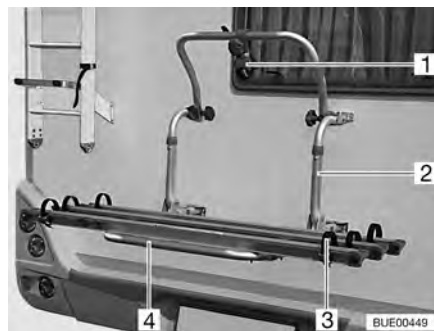


Fig. 4 Portabiciclette, non abbassabile

Con il portabiciclette (Fig. 4,2) è possibile trasportare comodamente 2 biciclette. È possibile un ampliamento a 3 biciclette.

Caricare le biciclette:

- Ribaltare la staffa orientabile telescopica (Fig. 4,4) verso il basso.
- Sistemare le biciclette e legarle con la cinghia Quick (Fig. 4,3).
- Fissare il distanziatore (Fig. 4,1) sul telaio della bicicletta esterna.

3.3.7 Portapacchi asportabile AL-KO (accessorio opzionale)



- ▶ Non superare il carico dell'asse posteriore!
- ▶ A causa dell'effetto leva, i carichi pesanti dietro all'asse posteriore possono alleggerire l'asse anteriore ($\frac{1}{2}$ — $\frac{1}{2}$). Questo vale specialmente con uno sbalzo posteriore lungo, se viene trasportata una motocicletta sul portapacchi posteriore oppure se il gavone di coda è caricato in modo eccessivo. Lo scarico dell'asse anteriore influenza negativamente il comportamento su strada, specialmente nei veicoli a trazione anteriore.
- ▶ Stivare il carico sempre in modo sicuro per il traffico e assicurarlo contro una caduta.
- ▶ Non è consentito che il carico superi la larghezza massima del veicolo. L'illuminazione e la targa ufficiale sul portapacchi non devono essere coperti dal carico.



- ▷ Non è consentito utilizzare contemporaneamente il portapacchi e il gancio di traino.



- ▷ Per il portapacchi viene fornita un'autorizzazione al funzionamento CE.
- ▷ Far montare il portapacchi dal concessionario o dal punto di assistenza.
- ▷ Osservare le disposizioni specifiche del paese.
- ▷ Inoltre prestare attenzione alle istruzioni per l'uso del produttore.

Il portapacchi consente il trasporto di un carico (per esempio di una motocicletta o di un motorino) con un peso fino a 150 kg. Dopo l'uso smontare sempre il portapacchi.

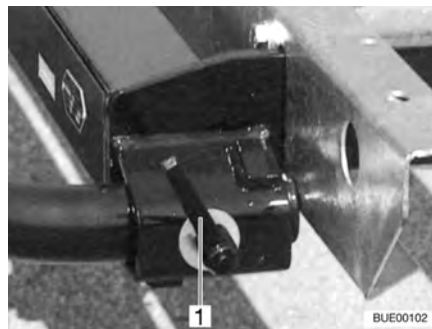


Fig. 5 Chiusura rapida

- Montaggio:**
- Tirare il freno a mano.
 - Inserire il supporto a sinistra e a destra negli alloggiamenti sul telaio e assicurarlo con una chiusura rapida (Fig. 5,1).
 - Creare un collegamento elettrico tra portapacchi e veicolo.
- Smontaggio:**
- Tirare il freno a mano.
 - Staccare il collegamento elettrico tra portapacchi e veicolo.
 - Rilasciare la chiusura rapida (Fig. 5,1) e sfilare i supporti dagli alloggiamenti sul telaio.

3.3.8 Portapacchi SAWIKO (accessorio opzionale)



- ▶ Non superare il carico dell'asse posteriore!
- ▶ A causa dell'effetto leva, i carichi pesanti dietro all'asse posteriore possono alleggerire l'asse anteriore ($\frac{+}{-}$). Questo vale specialmente con uno sbalzo posteriore lungo, se viene trasportata una motocicletta sul portapacchi posteriore oppure se il gavone di coda è caricato in modo eccessivo. Lo scarico dell'asse anteriore influenza negativamente il comportamento su strada, specialmente nei veicoli a trazione anteriore.
- ▶ Stivare il carico sempre in modo sicuro per il traffico e assicurarlo contro una caduta.
- ▶ Non è consentito che il carico superi la larghezza massima del veicolo. L'illuminazione e la targa ufficiale sul portapacchi non devono essere coperti dal carico.



- ▷ Non è consentito utilizzare contemporaneamente il portapacchi e il gancio di traino.



- ▷ Per il portapacchi viene fornita un'autorizzazione al funzionamento CE.
- ▷ Far montare il portapacchi dal concessionario o dal punto di assistenza.
- ▷ Osservare le disposizioni specifiche del paese.
- ▷ Inoltre prestare attenzione alle istruzioni per l'uso del produttore.

Il portapacchi consente di trasportare un carico con un peso fino a 130 kg. Per il trasporto del carico si possono avere degli speciali sopralzi. Essi sono per esempio portamotociclette, portabiciclette o un contenitore portapacchi. I nostri concessionari e punti di assistenza autorizzati saranno lieti di consigliarvi.

3.4 Rimorchio



- ▶ Prestare particolare attenzione durante le operazioni di agganciamento e sganciamento di un rimorchio. Rischio di incidente e di ferimento!
- ▶ Durante le operazioni di agganciamento e sganciamento è vietato sostare tra la motrice ed il rimorchio.
- ▶ Rispettare il peso assiale posteriore ammesso nonché il carico del timone della motrice. Non superare il carico di appoggio e il peso consentito sull'asse posteriore. Questi valori non devono essere superati, e sono rilevabili dal libretto del veicolo e da quelli del gancio di traino.



- ▷ Rimorchi con freno ad inerzia: Non agganciare o sganciare i rimorchi con il freno inserito.
- ▷ Gancio di traino con collo sferico asportabile: Se il collo sferico è montato in modo errato, vi è il pericolo che il rimorchio si stacchi. Attenersi alle istruzioni per l'uso del gancio di traino.

3.5 Gancio di traino (accessorio opzionale)



- ▶ Nel montare il gancio del traino consultare il libretto del veicolo per conoscere il carico di appoggio e il carico sospeso massimi.
- ▶ Dopo 1000 ore di funzionamento stringere nuovamente le viti di fissaggio del gancio di traino.



- ▷ Non è consentito utilizzare contemporaneamente il portapacchi e il gancio di traino.



- ▷ Per montare il gancio di traino è necessario registrarlo nel libretto del veicolo. I documenti necessari sono allegati al gancio di traino.
- ▷ Inoltre prestare attenzione alle istruzioni per l'uso del produttore.



Fig. 6 Gancio di traino

Registrazione nel libretto del veicolo

Far montare gli accessori dal concessionario o dal punto di assistenza. Il concessionario o il punto di assistenza sbrigheranno per Voi anche tutte le formalità necessarie.

3.6 Scalino di ingresso

3.6.1 Scalino di ingresso non fissato all'interno



- ▶ Prestare attenzione che lo scalino di ingresso sia disposto su un piano stabile. In questo modo si evita che lo scalino di ingresso si ribalti.
- ▶ Non salire dagli angoli dello scalino di ingresso. Pericolo di scivolare!
- ▶ Ancorare lo scalino di ingresso al terreno, p. es. con dei picchetti. Così lo scalino di ingresso non può scivolare via.



Fig. 7 Scalino di ingresso

All'ingresso del veicolo è integrato uno scalino (Fig. 7,1).

Collocare lo scalino di ingresso (Fig. 7,2) davanti all'entrata del veicolo.

3.6.2 Scalino di ingresso a comando elettrico (parzialmente accessorio opzionale)



- ▶ Prima della partenza e dopo brevi interruzioni di marcia, controllare che lo scalino di ingresso sia completamente inserito.
- ▶ Non sostare in prossimità dello scalino di ingresso durante il movimento di inserimento o di estrazione.
- ▶ Salire sullo scalino di ingresso soltanto quando è stato completamente estratto. Pericolo di ferirsi!
- ▶ Non sollevare o abbassare persone o carichi con lo scalino di ingresso.



- ▷ Prestare attenzione alle varie altezze dello scalino e, nello scendere, controllare che il terreno sia stabile e pianeggiante.
- ▷ I supporti girevoli e gli snodi dello scalino di ingresso non necessitano di lubrificazione (vedi capitolo 11).



- ▷ L'interruttore per il comando dello scalino di ingresso si trova all'interno del veicolo nella zona della porta di ingresso.
- ▷ Se lo scalino di ingresso non è regolarmente inserito e innestato, al momento dell'accensione del motore si accende una spia rossa di controllo nel cruscotto.
- ▷ Prestare attenzione all'avvertenza sullo scalino di ingresso.

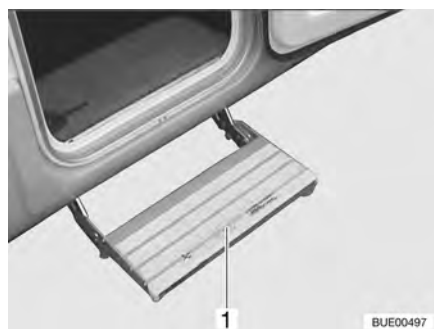


Fig. 8 Scalino di ingresso

I veicoli sono dotati di uno scalino di ingresso a un gradino, estraibile elettricamente (Fig. 8,1).

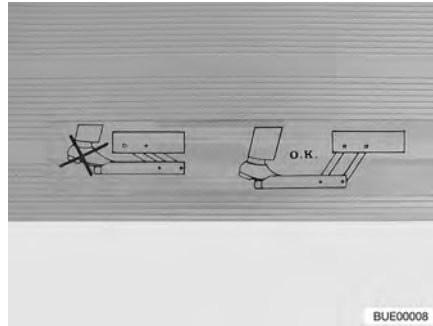


Fig. 9 Avvertenza su scalino di ingresso

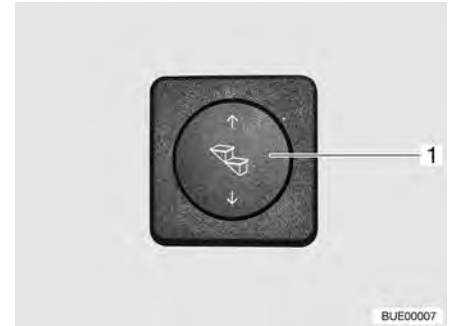


Fig. 10 Interruttore di comando scalino di ingresso

Estrarre completamente lo scalino di ingresso prima di entrare nel veicolo (Fig. 9).

- Estrazione:*
- Premere in basso l'interruttore a bilico (Fig. 10,1) e tenerlo premuto (almeno 3 secondi), fino a che lo scalino di ingresso è stato completamente estratto.
- Inserimento:*
- Premere in alto l'interruttore a bilico (Fig. 10,1) fino a che lo scalino di ingresso è completamente inserito.

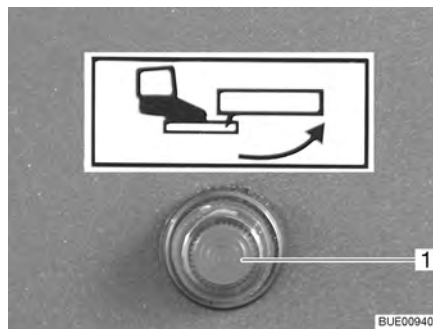


Fig. 11 Spia di controllo

Quando si inserisce l'accensione e lo scalino di ingresso è stato estratto, si accende una spia di controllo (Fig. 11,1) nel cruscotto.

3.7 Televisore (accessorio opzionale)



- ▶ Prima della partenza rimuovere il televisore dalla base e stivarlo in modo sicuro.
- ▶ Prima della partenza portare lo schermo piatto e il supporto dello schermo nella posizione di base e assicurarlo. Se il supporto dello schermo è montato su un mobiletto porta TV: Chiudere il mobiletto porta TV.
- ▶ Prima di ogni viaggio verificare che l'antenna sia in posizione di sosta. Pericolo di incidenti! Per posizione di parcheggio si intende che l'antenna è rivolta all'indietro, è completamente abbassata, ed è bloccata in questa posizione.



- ▷ In caso di pericolo di gelo, rimuovere dal veicolo il televisore a schermo piatto.



- ▷ Per ulteriori informazioni sul posizionamento dello schermo piatto vedi capitolo 6.

3.8 Coperchi del lavello e dello scolapiatti



- ▶ In caso d'incidente oppure in caso di frenata d'emergenza i coperchi sganciati del lavello (Fig. 12,1) e dello scolapiatti possono ferire i passeggeri del veicolo. Prima della partenza rimuovere i coperchi sganciati e stivarli in modo sicuro nell'angolo cucina oppure nell'armadio guardaroba.



Fig. 12 Coperchio lavello cucina

3.9 Fissaggio delle parti supplementari



- ▶ In caso d'incidente oppure in caso di frenata d'emergenza le parti supplementari non bloccate possono ferire i passeggeri del veicolo. Prima della partenza fissare le parti supplementari non bloccate sugli appositi supporti, oppure riporle nel veicolo in un luogo sicuro.



- ▷ Durante la marcia le porte e gli sportelli non bloccati possono aprirsi di scatto e danneggiare gli interni. Prima della marcia fissare le porte e gli sportelli.

Parti supplementari

Parti supplementari sono, ad esempio, allargamento letto, scale o prolunghe del tavolo.



Fig. 13 Allargamento letto nel garage di coda



Fig. 14 Scaletta di accesso all'armadio guardaroba

Fissaggio delle parti supplementari:

- Inserire le parti supplementari (Fig. 13,1 e Fig. 14,1) negli appositi supporti e fissarle con i dispositivi di fissaggio previsti.
- Se per le parti supplementari non è previsto nessun supporto, sistemarle in gavoni le cui porte non si possono aprire in senso di marcia (ad esempio armadio guardaroba o gavone di coda).

Porte e sportelli

Per porte si intende, ad esempio, porte interne o pareti di separazione. Per gli sportelli dei mobili vedi paragrafo 6.3.



Fig. 15 Parete divisoria per la doccia

Fissaggio delle porte:

- Fissare le porte o le pareti di separazione (Fig. 15,1) con i bloccaggi o i dispositivi di fissaggio previsti.

3.10 Catene da neve (accessorio opzionale)



- ▷ Montare le catene da neve solo se la distanza tra gli pneumatici e la carrozzeria del veicolo è di almeno 50 mm.
- ▷ Se si montano le catene da neve, i pneumatici, le sospensioni delle ruote e lo sterzo sono sottoposti ad una ulteriore sollecitazione. Con catene da neve montate, guidare l'autocaravan lentamente (massimo 50 km/h) e solo su strade totalmente innevate. Altrimenti il veicolo può venire danneggiato.
- ▷ Osservare le istruzioni di montaggio del produttore delle catene da neve.
- ▷ Non montare catene da neve su cerchioni in alluminio.
- ▷ Se l'asse motore del veicolo è dotato di pneumatici gemellati (2 pneumatici appaiati) montare le catene da neve sugli pneumatici esterni.



L'utilizzo delle catene da neve è soggetto alle disposizioni vigenti nei singoli paesi.

- Montare le catene da neve sempre sulle ruote motrici.
- Controllare la tensione delle catene da neve dopo alcuni minuti di marcia.

3.11 Sicurezza stradale



- Prima della partenza, o ad intervalli di 2 settimane, controllare regolarmente la pressione dei pneumatici. Una pressione errata dei pneumatici provoca un'eccessiva usura e può causare danni o anche lo scoppio dei pneumatici. Il veicolo potrebbe perdere il controllo.

Prima della partenza effettuare i seguenti controlli:


	N.	Controlli	Control- lato
Veicolo di base	1	Tutta la documentazione sul veicolo è a bordo	
	2	Pneumatici in stato regolamentare	
	3	Funzionamento fanaleria, luci freni e faro retromarcia	
	4	Livello olio motore, olio cambio e olio idroguida controllato	
	5	Livello acqua raffreddamento motore e impianto lavaparabrezza rabboccato	
	6	Freni funzionanti	
	7	I freni reagiscono in maniera uniforme	
	8	In caso di frenata il veicolo non deve sbandare	
Abitacolo, esterno	9	Tenda completamente avvolta	
	10	Tetto libero da neve e ghiaccio (in inverno)	
	11	Collegamenti esterni staccati e tubature stivate	
	12	Puntelli esterni rimossi	
	13	Puntelli integrati, inseriti ed agganciati	
	14	Cunei di arresto rimossi e stivati	
	15	Scalino di ingresso stivato in modo sicuro o inserito	
	16	Sportelli esterni chiusi e bloccati	
	17	Porta di ingresso completamente chiusa	
	18	Altezza complessiva del veicolo incluso portabagagli del tetto carico determinata e annotata. Conservare l'indicazione dell'altezza nella cabina di guida, a portata di mano	
Abitacolo, interno	19	Finestre e oblò chiusi e bloccati	
	20	Televisore rimosso dalla base e stivato in modo sicuro	
	21	Schermo piatto fissato	
	22	Antenna televisore rientrata (se incorporata)	
	23	Pezzi sfusi e parti supplementari stivati o bloccati	
	24	Basi aperte sgomberate	
	25	Nell'armadietto a tetto della luce tenda veranda non devono essere custoditi ricariche del gas o altri materiali facilmente infiammabili	

N.	Controlli	Control- lato
26	Coperchi per il lavandino e lo scolapiatti stivati in modo sicuro	
27	Porta del frigorifero bloccata	
28	Frigorifero commutato su funzionamento a 12 V	
29	Tutti i cassetti e gli sportelli chiusi	
30	Tutte le porte bloccate	
31	Letto basculante fissato al tetto in modo sicuro	
32	Seggiolini per bambini montati in posti a sedere muniti di cinture di sicurezza a tre punti	
33	Arresto per sedili girevoli innestato per sedili del conducente e del passeggero	
34	Oscuranti bloccati e aperti nella cabina di guida	

Impianto del gas

35	Bombole del gas fissate nel vano portabombole affinché non possano ruotare	
36	Il cappuccio di protezione è applicato alla bombola del gas	
37	Valvola principale di arresto della bombola del gas e rubinetti di arresto del gas chiusi	

Impianto elettrico

38	<p>Controllare la tensione della batteria di avviamento e di quella dell'abitacolo (vedi capitolo 8). Se il pannello di controllo indica una tensione insufficiente, la batteria in questione deve essere ricaricata. Attenersi alle avvertenze contenute nel capitolo 8</p> <p> ▷ Iniziare il viaggio con la batteria di avviamento e dell'abitacolo completamente cariche.</p>	
----	---------------------------------------------------------------------------------------------------------------------------------------------------------------------------------------------------------------------------------------------------------------------------------------------------------------------------------------------------------------------------------------------------------------------------------------------------------------------	--

Panoramica del capitolo

Questo capitolo contiene indicazioni sulla guida dell'autocaravan.

Le indicazioni concernono i seguenti punti:

- il sensore di controllo distanza durante il parcheggio
- la telecamera retromarcia con display LCD
- la velocità di marcia
- i freni
- le cinture di sicurezza
- i seggiolini per bambini
- i sedili e i poggiatesta
- la regolazione degli schienali del sedile
- la disposizione dei posti a sedere
- le tendine oscuranti pieghevoli nella cabina di guida
- il rifornimento di carburante

4.1 Guidare l'autocaravan



- ▶ Il veicolo di base è costituito da un veicolo commerciale (camioncino). Adattare perciò la guida di conseguenza.
- ▶ Prima della partenza e dopo brevi interruzioni di marcia, controllare che lo scalino di ingresso sia completamente inserito.
- ▶ Nei posti a sedere su cui è montata la cintura di sicurezza, durante il viaggio la cintura deve essere sempre tenuta allacciata.
- ▶ Durante la guida non aprire mai le cinture di sicurezza.
- ▶ I passeggeri devono rimanere seduti ai posti previsti per gli stessi.
- ▶ Il bloccaggio delle porte non deve essere aperto.
- ▶ Evitare brusche frenate.
- ▶ Se si utilizza un navigatore satellitare, modificare la meta di destinazione esclusivamente quando il veicolo è fermo. Dirigersi pertanto verso un parcheggio oppure un'area di sosta sicura qualora debba essere modificata la meta di destinazione.
- ▶ Durante il viaggio non proiettare alcun DVD sul display del navigatore satellitare.



- ▷ Guidare lentamente su strade dissestate.
- ▷ Guidare con cautela durante il passaggio su traghetti, quando si attraversano eventuali asperità e nei percorsi in retromarcia. Data la sporgenza relativamente lunga, in condizioni sfavorevoli i veicoli più grossi possono perdere la "rotta" e "incagliarsi". In questo modo si corre il rischio di danneggiare il sottoscocca e le parti che vi sono montate.

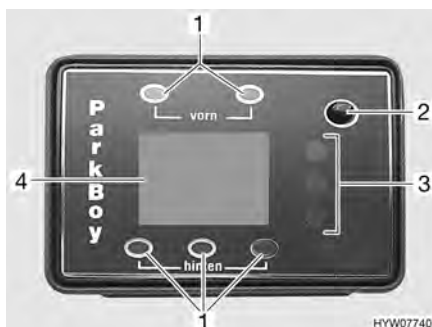


- ▷ Il costruttore non si assume alcuna responsabilità per incidenti o danni causati dalla mancata osservanza di queste avvertenze.
- ▷ Le misure di sicurezza illustrate nel capitolo 2 devono essere rispettate.
- ▷ Se nel veicolo è montata una telecamera retromarcia, quando si inserisce la retromarcia la telecamera di attiva automaticamente.

4.2 Sensore di controllo distanza durante il parcheggio (accessorio opzionale)



- ▶ Prestare particolare attenzione quando si guida in retromarcia. Rischio di incidente e di ferimento.
- ▶ Il sensore di controllo distanza durante il parcheggio è solo un ausilio ed è possibile che non riconosca tutti gli ostacoli. La responsabilità della sicurezza è del conducente. Nel caso in cui l'apparecchio dovesse sbagliare, guastarsi o danneggiarsi, non potrà essere dedotto alcun diritto nei confronti del produttore del veicolo.



- 1 LED di posizione
- 2 Tasto On/Off (acceso/spento)
- 3 Indicazione della distanza
- 4 Display

Fig. 16 Centralina di controllo del sensore di controllo distanza durante il parcheggio

Descrizione in breve

Il sensore di controllo distanza durante il parcheggio aiuta durante le manovre di parcheggio. La misurazione della distanza avviene grazie al metodo dell'ecosonda a ultrasuoni. La distanza viene rilevata mediante il tempo di transito di un segnale a ultrasuoni riflesso.

Nella zona passeggeri, una centralina di controllo con display (Fig. 16) indica la distanza dall'ostacolo. Contemporaneamente viene emesso un segnale acustico come segnale di avvertenza.



- ▷ Quando si accende il motore, il sensore di controllo distanza durante il parcheggio effettua automaticamente un controllo del sistema. Tutti i diodi luminosi e i segmenti (barre del display) si accendono brevemente e viene emesso un segnale acustico (bip). Se - dopo il controllo del sistema - lampeggia il LED rosso dell'indicazione della distanza (Fig. 16,3) e viene emesso un segnale acustico d'allarme che si ripete velocemente, il sistema ha riconosciuto un difetto del sensore. Il sensore difettoso viene e visualizzato sul display (Fig. 16,4).

Esistono due modi per attivare il sensore di controllo distanza durante il parcheggio:

Attivazione mediante inserimento della retromarcia:

- Avviare l'accensione del motore e avviare il motore.
- Inserire la retromarcia.
Il display si illumina e compare "ON" (acceso). Il sensore di controllo distanza durante il parcheggio è pronto per le misurazioni.

Attivazione mediante pressione del pulsante On/Off (acceso/spento) sulla centralina di controllo:

- Premere il tasto On/Off (acceso/spento) (Fig. 16,2).
Il display si illumina e compare "ON" (acceso). Il sensore di controllo distanza durante il parcheggio è pronto per le misurazioni.

- Spegnimento:*
- Indipendentemente dal modo in cui è stato acceso, il sensore di controllo distanza durante il parcheggio può venire spento in qualsiasi momento mediante il tasto On/Off (acceso/spento) (Fig. 16,2).

Indicazione della distanza

La distanza tra il veicolo e l'ostacolo viene rilevata in tre modi:

Il display (Fig. 16,4) indica la distanza in passi di circa 5 cm. Il sensore indica sempre la distanza più breve rilevata. L'accendersi del rispettivo LED di posizione (Fig. 16,1) indica quale sensore ha effettuato la misurazione.

I tre diodi luminosi di colore diverso (Fig. 16,3) costituiscono il secondo modo di rilevazione. La successione dei colori da verde a giallo a rosso, segnala l'avvicinamento a un ostacolo.

Oltre all'indicazione ottica, viene emesso un segnale acustico (suono) che muta a seconda della distanza. Quando la distanza tra il veicolo e l'ostacolo si riduce, gli impulsi sonori si fanno sempre più veloci, per terminare in un segnale acustico fisso.



- ▷ Per ulteriori informazioni consultare le istruzioni per l'uso separate del produttore dell'apparecchio.

4.3 Telecamera retromarcia (accessorio opzionale)



Fig. 17 Telecamera retromarcia



Fig. 18 Display LCD per telecamera retromarcia

A seconda della dotazione, nel veicolo può essere montata una telecamera retromarcia (Fig. 17,1) con display LCD (Fig. 18,1).

La telecamera e il display LCD si accendono automaticamente, quando viene inserita l'accensione oppure quando il motore del veicolo è in moto e viene inserita la retromarcia. Mediante l'interruttore a pressione "POWER" (Fig. 18,5) sul display LCD si disattiva o attiva il sistema manualmente.

La luminosità è regolabile mediante il pomello girevole "BRIGHT" (Fig. 18,2) del display LCD. Il colore è regolabile mediante il pomello girevole "COLOR" (Fig. 18,3) del display LCD.

Inoltre, al display LCD è possibile collegare un registratore o un ricevitore. Il volume del segnale acustico può essere regolato tramite il pomello girevole "VOLUME" (Fig. 18,4).

4.4 Velocità di marcia



- ▶ Il veicolo è dotato di un motore potente. Per permettervi di avere a disposizione una riserva di potenza anche nelle situazioni critiche. Questa potenza elevata permette velocità molto alte, quindi è necessaria una capacità di guida superiore alla media.
- ▶ Il veicolo offre una gran parete laterale al vento. Molto pericolosi sono i colpi improvvisi di vento laterale.
- ▶ Se il carico è disposto in maniera non uniforme o solo su un lato, si modifica in modo negativo l'assetto di guida.
- ▶ Su strade sconosciute il piano stradale può presentare irregolarità o problemi che compromettono la guida. Adattate sempre la velocità di marcia alle diverse situazioni di traffico.
- ▶ Attenersi ai limiti di velocità vigenti nei singoli Paesi.

4.5 Freni



- ▶ Eventuali guasti ai freni devono essere immediatamente riparati da una officina specializzata autorizzata.



- ▷ Evitare frenate bloccanti. Con frenate che bloccano il veicolo, i pneumatici formano un "piatto di frenata" più o meno accentuato. Ciò rende il viaggio meno confortevole. I pneumatici potrebbero venirne irreparabilmente danneggiati.

Al momento della partenza

Prima di ogni partenza controllare i freni, per verificare se:

- i freni funzionanti
- i freni reagiscono in maniera uniforme
- il veicolo non sbanda in caso di frenata

4.6 Cinture di sicurezza

Il veicolo è dotato nel vano abitabile, nei posti a sedere per i quali per legge sono previste le cinture di sicurezza, di cinture automatiche con attacco a tre punti. Per allacciare le cinture di sicurezza valgono le relative disposizioni nazionali.



- ▶ Prima della partenza è necessario allacciare le cinture di sicurezza e tenerle allacciate durante il viaggio.
- ▶ Non danneggiare o incastrare le cinture di sicurezza. Le cinture di sicurezza danneggiate vanno riparate esclusivamente presso un'officina specializzata autorizzata.
- ▶ Non effettuare alcuna modifica sui fissaggi delle cinture, sull'automatismo di avvolgimento e sulle chiusure.
- ▶ Verificare di tanto in tanto il serraggio dei collegamenti a vite delle cinture di sicurezza.
- ▶ Utilizzare ogni cintura di sicurezza solo per **un** adulto.
- ▶ Non allacciare nessun oggetto insieme alle persone.



- ▶ Le cinture di sicurezza non sono sufficienti per le persone con altezza inferiore a 150 cm. In questo caso utilizzare dispositivi di arresto aggiuntivi. Osservare il certificato di controllo.
- ▶ Sistemare i seggiolini per bambini esclusivamente in posti a sedere muniti di cinture di sicurezza con attacco a tre punti.
- ▶ Dopo un incidente (far) sostituire le cinture di sicurezza usate.
- ▶ A veicolo in marcia, non inclinare troppo indietro lo schienale del sedile. In questo modo non viene più garantito l'effetto delle cinture di sicurezza.

4.6.1 Come indossare correttamente le cinture di sicurezza



- ▶ Non girare la cintura di sicurezza. La cintura di sicurezza deve appoggiare trovandosi piatta sul corpo.
- ▶ Per allacciare la cintura di sicurezza, assumere una posizione seduta corretta.

La cintura di sicurezza è stata indossata correttamente se tra il corpo e la cintura stessa rimane ancora uno spazio pari ad un pugno.

4.7 Seggiolini per bambini



- ▶ Durante il viaggio assicurare i bambini al di sotto dei 13 anni che sono più bassi di 150 cm con un seggiolino adatto e conforme alle norme previste.
- ▶ Sistemare i seggiolini per bambini esclusivamente in posti a sedere muniti di cinture di sicurezza con attacco a tre punti.
- ▶ Prima della partenza allacciare le cinture di sicurezza ai bambini, di modo che essi rimangano allacciati durante il viaggio.
- ▶ Se nel veicolo è integrato un airbag per il passeggero, non installare il seggiolino per bambini ("Sistemi reboard") sul sedile anteriore, in direzione opposta al senso di marcia. Prestare attenzione alle avvertenze presenti nel veicolo.

I seggiolini per bambini sono suddivisi in cinque classi:

Classe	Peso del bambino	Età approssimativa
0	Fino a 10 kg	Fino a 9 mesi
0+	Fino a 13 kg	Fino a 18 mesi
I	Da 9 kg a 18 kg	Da 9 mesi a 4 anni
II	Da 15 kg a 25 kg	Da 3 anni a 7 ½ anni
III	Da 22 kg a 36 kg	Da 6 anni a 12 anni

4.8 Sedili di pilotaggio per sedile del conducente e del passeggero



- ▶ Prima della partenza girare tutti i sedili girevoli e fissarli in senso di marcia.
- ▶ A veicolo in marcia, tutti i sedili devono rimanere bloccati in senso di marcia e non possono essere girati.



- ▷ Il sedile del conducente e il sedile del passeggero sono parte essenziale del veicolo di base. La regolazione dei sedili è descritta nelle istruzioni per l'uso del veicolo di base.
- ▷ A seconda del modello e delle variazioni delle dotazioni è possibile avere diverse regolazioni del sedile.

4.9 Poggiatesta



- ▷ Non per tutti i modelli i poggiatesta sono regolabili.

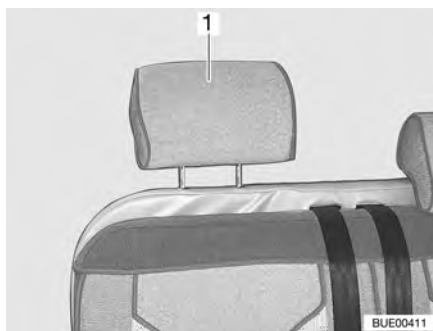


Fig. 19 Poggiatesta del sedile

Prima della partenza regolare i poggiatesta (Fig. 19,1) in modo che la testa poggia all'altezza delle orecchie. Tirare verso l'alto o spingere verso il basso i poggiatesta.

4.10 Regolazione degli schienali del sedile (accessorio opzionale)



- ▶ Se il veicolo è dotato della regolazione dello schienale, non è possibile trasformare i sedili in letto.

Mediante la regolazione degli schienali "Travel Lounge" è possibile regolare l'inclinazione dello schienale.

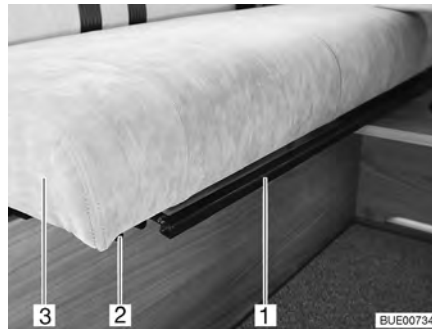


Fig. 20 Regolazione degli schienali del sedile

- Tirare o spingere la staffa (Fig. 20,1) sotto il piano del tavolo (Fig. 20,3) verso l'alto e tenerla in questa posizione.
- Spingere il divano sulle barre (Fig. 20,2) fino alla posizione desiderata oppure tirarlo con cautela in avanti fino all'arresto.
- Rilasciare la staffa e muovere leggermente in avanti oppure indietro il divano, finché la superficie con scatta nell'arresto.

4.11 Disposizione dei posti a sedere



- ▶ A veicolo in marcia, i passeggeri devono restare seduti nei posti a sedere consentiti. Consultare il libretto del veicolo per il numero omologato di posti a sedere.
- ▶ È proibito sedere sui divani durante la marcia.
- ▶ Nei posti a sedere è obbligatorio allacciare le cinture di sicurezza.



Fig. 21 Simbolo posto a sedere

I posti a sedere che possono essere utilizzati durante la marcia sono dotati di un adesivo (Fig. 21).

4.12 Tendine oscuranti pieghevoli per il parabrezza (parzialmente accessorio opzionale)



- ▶ Durante la marcia le tendine oscuranti pieghevoli del parabrezza, la finestra del guidatore e del passeggero devono essere aperte, bloccate e fissate.

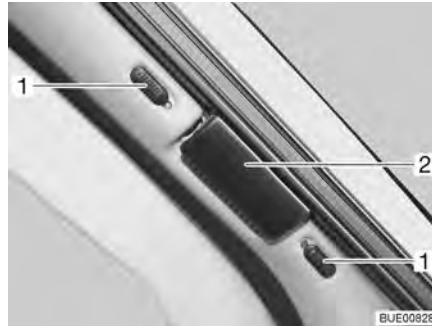


Fig. 22 Tendina oscurante pieghevole per il parabrezza

- Bloccaggio:*
- Spingere verso l'esterno le due metà della tendina oscurante pieghevole del parabrezza per la maniglia (Fig. 22,2) fino all'arresto.
 - Spingere i bottoni di bloccaggio (Fig. 22,1) verso il basso o verso l'alto. Quando il punto rosso è visibile, il bloccaggio è aperto.

4.13 Tendine oscuranti pieghevoli per il finestrino del guidatore e del passeggero (parzialmente accessorio opzionale)



- ▶ Durante la marcia le tendine oscuranti pieghevoli del parabrezza, la finestra del guidatore e del passeggero devono essere aperte, bloccate e fissate.

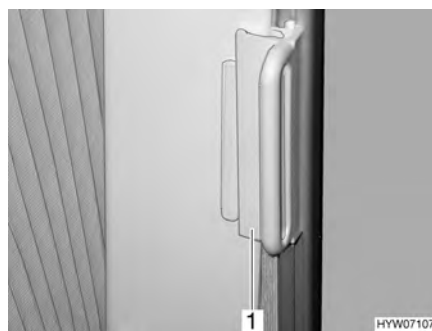


Fig. 23 Bloccaggio delle tendine oscuranti pieghevoli per il finestrino del conducente/passeggero

- Bloccaggio:*
- Spingere le tendine oscuranti pieghevoli per il finestrino del guidatore e del passeggero sul sopralzo con l'impugnatura (Fig. 23,1). La tendina oscurante pieghevole è ora bloccata.

4.14 Rifornimento di gasolio



- ▶ Quando si rifornisce il carburante, durante il trasporto su traghetti e quando il veicolo è in garage non deve esserci alcun apparecchio in funzione (per esempio il riscaldamento o il frigorifero), se questo funziona a fiamma libera. Pericolo di esplosione!



- ▷ Il bocchettone di riempimento per il rifornimento di carburante è parte essenziale del veicolo di base.
- ▷ Il bocchettone di riempimento per il rifornimento di carburante è contraddistinto dalla scritta "Diesel".

Per la posizione del bocchettone di riempimento per il rifornimento di carburante consultare le istruzioni per l'uso del veicolo di base.

Panoramica del capitolo

Questo capitolo contiene indicazioni sullo stazionamento del veicolo.

Le indicazioni concernono i seguenti punti:

- il freno a mano
- lo scalino di ingresso
- i cunei di arresto
- l'uso dei puntelli
- il collegamento a 230 V
- il frigorifero
- l'orientamento dell'antenna
- l'inserimento e l'estrazione della tenda



- ▷ Stazionare il veicolo il più possibile in posizione orizzontale. Assicurare il veicolo in modo che non si possa muovere.
- ▷ Gli animali (in particolare i topi) possono arrecare gravi danni all'interno del veicolo. Per evitare che questo avvenga, dopo lo stazionamento, ispezionare regolarmente il veicolo alla ricerca di danni oppure di tracce di animali.

5.1 Freno a mano

Durante la sosta del veicolo, tirare forte il freno a mano.

5.2 Scalino di ingresso



- ▷ Osservare le indicazioni nel paragrafo 3.6.

Per scendere dal veicolo estrarre completamente lo scalino di ingresso a comando elettrico. Osservare la spia di controllo sul cruscotto.

5.3 Cunei d'arresto

Quando si parcheggia il veicolo su salite o discese utilizzare i cunei d'arresto.

Se il carico massimo tecnicamente ammesso del veicolo è maggiore a 4 t, durante le soste in salita o in discesa, si devono utilizzare i cunei d'arresto. I cunei d'arresto sono compresi nella dotazione di serie dei veicoli con un carico massimo di oltre 4 t.

5.4 Puntelli

5.4.1 Note generali



- ▷ I puntelli integrati non devono essere utilizzati come cric. I piedini hanno il solo scopo di stabilizzare il veicolo in sosta contro il cedimento elastico dell'asse posteriore.
- ▷ Quando si posiziona il veicolo, prestare attenzione che i piedini siano sollecitati in modo uniforme.
- ▷ Prima di partire, ruotare verso l'alto i piedini fino all'arresto, inserirli completamente e fissarli.



- ▷ In caso di terreno friabile o cedevole, porre una piastra di grandi dimensioni sotto i puntelli, per evitare che affondino nel terreno.

5.4.2 Piedini di stazionamento (SAWIKO) (accessorio opzionale)



- ▷ A seconda del modello, l'esagonale ha un giunto con il quale è possibile portare la chiave a tubo inserita in una posizione in cui è più facile girarla.

Per garantire un perfetto funzionamento dei piedini di stazionamento, pulire e ingrassare regolarmente i tubi interni.

A seconda del modello i piedini di stazionamento sono regolabili in lunghezza.

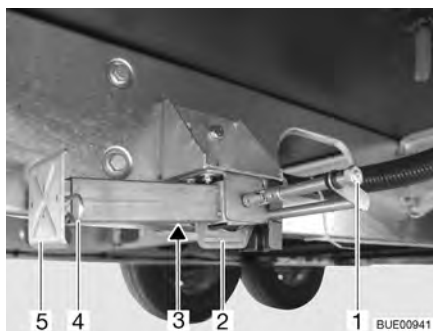


Fig. 24 Piedino di stazionamento

- Estrazione:*
- Inserire la chiave a tubo nell'esagonale (Fig. 24,1) e ruotare fino a quando il piedino di stazionamento non si trova in posizione verticale verso il basso.
 - Se la lunghezza del piedino di stazionamento è regolabile, sfilare la copiglia (Fig. 24,4) dal piede del prolungamento (Fig. 24,5).
 - Estrarre il prolungamento fino a raggiungere la lunghezza desiderata.
 - Inserire nuovamente la copiglia nel piede del prolungamento.
 - Ruotare sull'esagonale fino a quando il piedino di stazionamento non poggia completamente sul terreno e il veicolo è in posizione orizzontale.

- Inserimento:*
- Inserire la chiave a tubo nell'esagonale (Fig. 24,1) e ruotare fino a quando il piedino di stazionamento non si stacca dal terreno.
 - Se la lunghezza del piedino di stazionamento è regolabile, sfilare la copiglia (Fig. 24,4) dal piede del prolungamento (Fig. 24,5).
 - Spingere completamente all'interno il prolungamento dell'estremità del piedino (Fig. 24,5) e inserire la copiglia (Fig. 24,4) nel foro apposito.
 - Girare sull'esagonale (Fig. 24,1), finché il piedino di stazionamento è orientato verso l'alto e la guida (Fig. 24,2) si trova proprio alla fine della scanalatura (Fig. 24,3).



- ▷ Prima della partenza prestare attenzione: I piedini di stazionamento sono tutti completamente retratti e tutti i prolungamenti sono totalmente rientrati e fissati con la copiglia?

5.4.3 Piedini di stazionamento (AL-KO) (accessorio opzionale)



- ▷ A seconda del modello, l'esagonale ha un giunto con il quale è possibile portare la chiave a tubo inserita in una posizione in cui è più facile girarla.

Per garantire un perfetto funzionamento dei piedini di stazionamento, pulire e ingrassare regolarmente i tubi interni.

A seconda del modello i piedini di stazionamento sono regolabili in lunghezza.

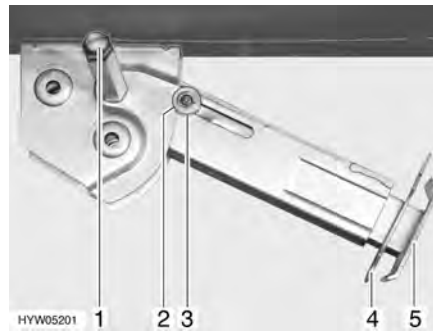


Fig. 25 Piedino di stazionamento

Estrazione:

- Inserire la chiave a tubo nell'esagonale (Fig. 25,1) e ruotare fino a quando il piedino di stazionamento non si trova in posizione verticale verso il basso.
- Estrarre la copiglia (Fig. 25,4) dal prolungamento dell'estremità del piedino (Fig. 25,5).
- Far uscire il prolungamento fino a raggiungere la lunghezza desiderata.
- Inserire nuovamente la copiglia nel piede del prolungamento.
- Ruotare sull'esagonale fino a quando il piedino di stazionamento non poggia completamente sul terreno e il veicolo è in posizione orizzontale.

Inserimento:

- Inserire la chiave a tubo nell'esagonale (Fig. 25,1) e ruotare fino a quando il piedino di stazionamento non si stacca dal terreno.
- Estrarre la copiglia (Fig. 25,4) dal prolungamento dell'estremità del piedino (Fig. 25,5).
- Spingere completamente all'interno il prolungamento dell'estremità del piedino (Fig. 25,5) e inserire la copiglia (Fig. 25,4) nel foro apposito.
- Ruotare la chiave a tubo nell'esagonale (Fig. 25,1), fino a quando il piedino di stazionamento non è sollevato verso l'alto e la guida (Fig. 25,3) è rientrata totalmente nell'intaglio (Fig. 25,2).



- ▷ Prima della partenza prestare attenzione: I piedini di stazionamento sono tutti completamente retratti e tutti i prolungamenti sono totalmente rientrati e fissati con la copiglia?

5.5 Collegamento a 230 V

Il veicolo può essere collegato ad un'alimentazione a 230 V (vedi capitolo 8).

5.6 Frigorifero

Il frigorifero viene alimentato a 12 V solo quando il motore del veicolo è acceso. Quando il motore del veicolo è spento, commutare il frigorifero sul funzionamento a 230 V o sul funzionamento a gas.

5.7 Impianto satellitare (accessorio opzionale)



- ▶ Prima di ogni viaggio verificare che l'antenna sia in posizione di sosta. Pericolo di incidenti!



- ▷ Il veicolo deve stare fermo durante la ricerca del satellite. Non camminare all'interno del veicolo.
- ▷ La ricezione satellitare è possibile solo se l'antenna è orientata nella direzione dello sguardo sul satellite desiderato e se la visuale non viene ostacolata.
- ▷ Per ulteriori informazioni consultare le istruzioni per l'uso separate del produttore dell'apparecchio.

5.7.1 Impianto con orientamento automatico dell'antenna

L'impianto satellitare è dotato di unità di posizionamento automatica. L'unità di posizionamento automatica provvede all'orientamento esatto dell'antenna sul satellite desiderato.

Viene comandato con il telecomando, mediante il controllo dei menu (schermo del televisore).

Orientamento dell'impianto:

- Accendere il televisore.
- Accendere il ricevitore sull'apparecchio e mediante il telecomando.
- Tramite il telecomando selezionare l'impostazione selezionata per ultima (tasto "SEARCH"), il programma desiderato (tasto "OK") o i satelliti desiderati (tasto "SAT"). L'antenna satellitare si ripositiona sulla modalità di ricerca dalla posizione di sosta.

Se l'impianto ha trovato i satelliti, appare automaticamente a seconda della scelta il programma TV selezionato per ultimo, il programma TV appena scelto o la scelta di programmi del satellite.

5.7.2 Impianto con orientamento semiautomatico dell'antenna

Accensione dell'impianto satellitare:

- Accendere il televisore e il ricevitore.
- Tener premuto per più di tre secondi il tasto del contatore elettrico "↑". L'antenna satellitare abbandona la posizione di sosta e si ripositiona nell'ultima posizione immessa.

Per orientare l'antenna:

- Correggere l'inclinazione dell'antenna con i tasti "↑" o "↓" sulla base delle schede in dotazione.
- Allentare il fermo dell'asta dell'antenna.
- Ruotare lentamente l'antenna. Quando l'antenna trova il satellite viene emesso un segnale acustico.
- Ottimizzare la ricezione ruotando e inclinando l'antenna.
- Riserrare leggermente il fermo dell'asta dell'antenna.

Durante la marcia abbassare l'antenna:

- Allentare il fermo dell'asta dell'antenna.
- Ruotare l'antenna finché la scanalatura del morsetto e dell'asta dell'antenna non si trovano in posizione congruente.
- Tenere premuto il tasto "↓" del contatore elettrico fino a quando sul display appare "FE".
- Verificare che l'antenna sia completamente abbassata e rivolta verso la coda del veicolo.
- Riserrare leggermente il fermo dell'asta dell'antenna.
- Spegner il televisore e il ricevitore.

5.8 Tenda (accessorio opzionale)



- ▷ In caso di forte vento, pioggia insistente o neve far rientrare la tenda.
- ▷ In caso di pioggia leggera accorciare uno dei montanti di supporto in modo che possa defluire l'acqua.
- ▷ Far rientrare la tenda solo se il telo è asciutto. Se la tenda deve essere inserita con il telo bagnato: Riestrarre la tenda il più velocemente possibile per asciugare il telo.
- ▷ Rimuovere foglie e sporco prima di ritirare la tenda.



- ▷ Usare la tenda solo per ripararsi dal sole.
- ▷ Inoltre prestare attenzione alle istruzioni per l'uso del produttore.

Vantaggi della tenda

I vantaggi della tenda sono:

- La tenda crea ombra.
- La tenda crea uno spazio antistante coperto e così amplia lo spazio a disposizione.
- Il veicolo diventa ancora più abitabile.



Fig. 26 Tenda

Collocazione della tenda:

- Svolgere la tenda (Fig. 26,1) servendosi della manovella.
- Una volta aperta la tenda, disporre i bracci di supporto (Fig. 26,2).

Panoramica del capitolo

Questo capitolo contiene indicazioni sull'abitazione nel veicolo.

Le indicazioni concernono i seguenti punti:

- l'apertura e la chiusura delle porte e degli sportelli
- gli interruttori luci
- l'installazione dei faretto alogeni
- il posizionamento del televisore
- l'aerazione del veicolo
- l'apertura e la chiusura delle finestre e delle tende a rullo
- l'apertura e la chiusura delle tendine oscuranti pieghevoli per cabina di guida
- l'apertura e la chiusura degli oblò
- la modifica delle superfici dei tavoli
- la trasformazione dei tavoli
- la regolazione del divano
- l'uso dei letti

6.1 Porta di ingresso



- ▶ Guidare solo con le porte bloccate.



- ▷ Bloccando le porte si impedisce che esse si aprano autonomamente in caso p. es. di incidente.
- ▷ Le porte bloccate impediscono inoltre che persone estranee possano penetrare dall'esterno, p. es. durante una sosta al semaforo. In caso di emergenza tuttavia le porte bloccate rendono più difficile l'accesso ai soccorritori.
- ▷ Quando si lascia il veicolo bloccare sempre le porte.

6.1.1 Porta di ingresso, lato esterno (Hartal M1)



Fig. 27 Serratura della porta di ingresso, lato esterno

- Apertura:*
- Inserire la chiave nel cilindro della serratura (Fig. 27,1) e ruotare fino a quando la serratura della porta si sblocca.
 - Riportare la chiave in posizione centrale ed estrarla.
 - Tirare la maniglia della porta (Fig. 27,2). La porta è aperta.

- Bloccaggio:*
- Inserire la chiave nel cilindro della serratura (Fig. 27,1) e ruotare fino a quando la serratura della porta si blocca.
 - Riportare la chiave in posizione centrale ed estrarla.

6.1.2 Porta di ingresso, lato interno (Hartal M1)



Fig. 28 Serratura della porta di ingresso, lato interno, bloccata

- Apertura:*
- Premere la leva (Fig. 28,2).
- Bloccaggio:*
- Premere il cursore (Fig. 28,1) verso il basso.

6.1.3 Porta di ingresso, lato esterno (Hartal Premium) (parzialmente accessorio opzionale)

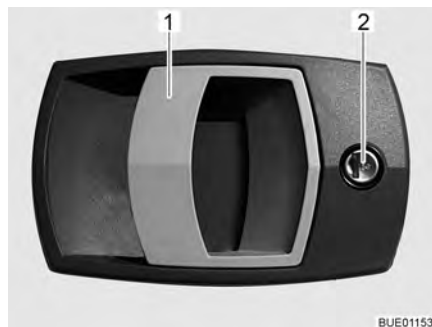


Fig. 29 Serratura della porta di ingresso, lato esterno

- Apertura:*
- Inserire la chiave nel cilindro della serratura (Fig. 29,2) e ruotare fino a quando la serratura della porta si sblocca.
 - Riportare la chiave in posizione centrale ed estrarla.
 - Tirare la maniglia della porta (Fig. 29,1). La porta è aperta.
- Bloccaggio:*
- Inserire la chiave nel cilindro della serratura (Fig. 29,2) e ruotare fino a quando la serratura della porta si blocca.
 - Riportare la chiave in posizione centrale ed estrarla.

6.1.4 Porta di ingresso, lato interno (Hartal Premium) (parzialmente accessorio opzionale)



Fig. 30 Serratura della porta di ingresso, lato interno

Apertura: ■ Tirare la maniglia (Fig. 30,2). La serratura della porta si sblocca.

Bloccaggio: ■ Premere la leva di sicurezza (Fig. 30,1).

6.1.5 Finestra porta di ingresso (Hartal Premium) (parzialmente accessorio opzionale)

Nella porta di ingresso può essere integrata una finestra con una tendina oscurante pieghevole.



Fig. 31 Tendina oscurante pieghevole

Chiusura: ■ Afferrare la tendina oscurante pieghevole (Fig. 31,2) per la parte centrale della barra di presa (Fig. 31,1), tirarla dal basso verso l'alto e rilasciarla nella posizione desiderata. La tendina oscurante pieghevole rimane in questa posizione.

Apertura: ■ Afferrare la tendina oscurante pieghevole per la parte centrale della barra di presa e tirarla verso il basso.

6.1.6 Porta zanzariera, apribile

Nella porta di ingresso è integrata una porta zanzariera. La porta zanzariera può essere ribaltata. In questo modo la porta di ingresso rimane aperta.



Fig. 32 Porta zanzariera richiusa

- Chiusura:**
- Aprire completamente la porta di ingresso (Fig. 32,2) e fissarla alla parete esterna.
 - Ruotare il chiavistello (Fig. 32,1) di un quarto di giro.
 - Ribaltare la porta zanzariera (Fig. 32,4).
 - Spingere indietro la barra superiore (Fig. 32,5) per la stabilizzazione verso il centro della porta zanzariera.
 - Chiudere completamente la porta zanzariera e spingere la barra inferiore (Fig. 32,3) verso il bordo. Così facendo la barra sul lato interno viene spinta dietro al telaio.
- Apertura:**
- Sbloccare la porta zanzariera. A questo scopo spingere la barra inferiore (Fig. 32,3) al centro della porta zanzariera.
 - Aprire la porta zanzariera (Fig. 32,4).
 - Spingere la barra superiore (Fig. 32,5) verso l'esterno.
 - Richiudere la porta zanzariera.
 - Spingere la porta zanzariera sulla porta di ingresso e ruotare il chiavistello (Fig. 32,1) di un quarto di giro.

6.1.7 Porta zanzariera (accessorio opzionale)

Nella porta di ingresso è integrata una porta zanzariera. La porta zanzariera può essere ribaltata. In questo modo la porta di ingresso rimane aperta.



Fig. 33 Bloccaggio nella porta

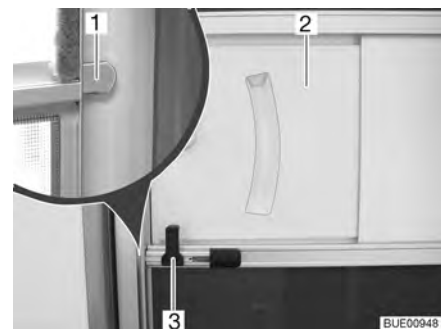


Fig. 34 Bloccaggio sul telaio

- Chiusura:**
- Aprire completamente la porta di ingresso e fissarla alla parete esterna.
 - Spingere all'indietro la leva di sbloccaggio (Fig. 33,1).
 - Chiudere la porta zanzariera.

- Spingere la leva di sbloccaggio (Fig. 34,3) verso il bordo. Così facendo il chiavistello (Fig. 34,1) sul lato interno viene spinto dietro al telaio (Fig. 34).
- Chiudere la maniglia nella porta zanzariera. Spostare la piastra di presa (Fig. 34,2).



- ▷ Mediante la pressione della porta zanzariera verso l'esterno, l'effetto della molla nella leva di sbloccaggio viene aumentato. Se la porta zanzariera è chiusa, il chiavistello rimane in posizione spinta fuori.

Apertura:

- Spostare all'indietro la piastra di presa (Fig. 34,2).
- Tirare leggermente all'indietro la porta zanzariera. Il chiavistello (Fig. 34,1) viene tirato indietro dalla molla nella leva di sbloccaggio (Fig. 34,3).
- Aprire la porta zanzariera e bloccarla nella porta d'ingresso (Fig. 33).

6.1.8 Protezione pieghevole contro gli insetti alla porta di ingresso (parzialmente accessorio opzionale)



- ▷ Aprire completamente la protezione contro gli insetti, prima di chiudere la porta di ingresso.



Fig. 35 Protezione contro gli insetti

Chiusura:

- Estrarre completamente la protezione contro gli insetti (Fig. 35,1) dal listello.

Apertura:

- Spingere indietro sul listello la protezione contro gli insetti (Fig. 35,1) fino a portarla nella posizione iniziale.

6.2 Sportelli esterni



- ▷ Prima della partenza chiudere tutti gli sportelli esterni e bloccare le relative serrature.
- ▷ Per aprire e chiudere lo sportello esterno, aprire o chiudere tutte le serrature che sono montate sullo sportello esterno.



- ▷ Quando si lascia il veicolo chiudere tutti gli sportelli esterni.

Gli sportelli esterni montati sul veicolo sono dotati di serratura a chiave unica. Perciò possono essere aperti tutti con la stessa chiave.

6.2.1 Serratura dello sportello con impugnatura



- ▷ Per aprire lo sportello esterno, aprire contemporaneamente tutte le maniglie delle serrature montate sullo sportello esterno.

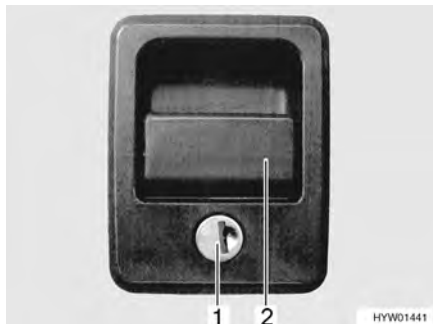


Fig. 36 Serratura dello sportello con impugnatura

- Apertura:**
- Inserire la chiave nel cilindro della serratura (Fig. 36,1) e ruotare di un quarto di giro. La serratura dello sportello è sbloccata.
 - Estrarre la chiave.
 - Tirare la maniglia della serratura (Fig. 36,2). In questo modo si apre lo sportello esterno.
- Chiusura:**
- Chiudere completamente lo sportello esterno.
 - Inserire la chiave nel cilindro della serratura e ruotare di un quarto di giro. La serratura dello sportello è bloccata.
 - Estrarre la chiave.

6.2.2 Serratura dello sportello con bottone automatico

A seconda della dimensione, lo sportello di servizio è dotato di una o due serrature a pressione richiudibili.



Fig. 37 Serratura a pressione sportello di servizio

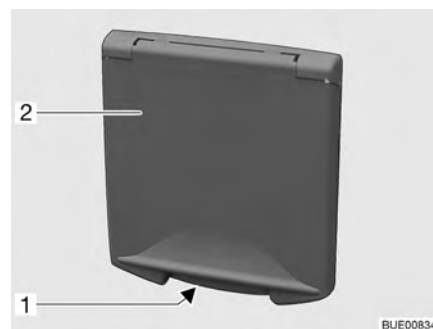
- Apertura:**
- Inserire la chiave nel cilindro della serratura a pressione richiudibile (Fig. 37,1) e ruotare di un quarto di giro. La serratura a pressione è sbloccata.
 - Estrarre la chiave.

- Eventualmente sbloccare la seconda serratura a pressione richiudibile.
- Premere entrambi i bottoni a pressione della serratura a pressione contemporaneamente con i pollici e aprire lo sportello di servizio.

Chiusura:

- Chiudere lo sportello di servizio e premerlo. Le serrature a pressione sono ora innestate, ma non bloccate.
- Inserire la chiave nel cilindro della serratura a pressione richiudibile (Fig. 37,1) e ruotare di un quarto di giro. La serratura a pressione è bloccata.
- Estrarre la chiave.
- Eventualmente bloccare la seconda serratura a pressione richiudibile.

6.2.3 Sportello per collegamento a 230 V, quadrato



- 1 Impugnatura concava
- 2 Sportello esterno

Fig. 38 Sportello per collegamento a 230 V

Apertura:

- Afferrare l'impugnatura concava (Fig. 38,1) dello sportello esterno (Fig. 38,2) e ruotare lo sportello esterno verso l'alto.

Chiusura:

- Abbassare lo sportello esterno e chiuderlo premendo.

6.2.4 Coperchio per bocchettone di riempimento dell'acqua potabile

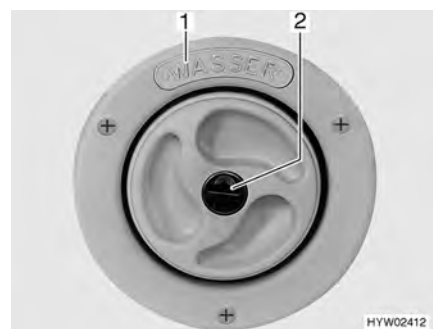


Fig. 39 Coperchio per bocchettone di riempimento dell'acqua potabile



Fig. 40 Coperchio per bocchettone di riempimento dell'acqua potabile (alternativa)



- ▷ Il bocchettone di riempimento dell'acqua potabile è contraddistinto dalla scritta "WASSER" (acqua) (Fig. 39,1) o con il simbolo "H₂O" (Fig. 40,1).

- Apertura:*
- Inserire la chiave nel cilindro della serratura (Fig. 39,2 o Fig. 40,2) e ruotare in senso antiorario.
 - Rimuovere il coperchio.
- Chiusura:*
- Inserire il coperchio sul bocchettone di riempimento dell'acqua potabile.
 - Girare la chiave in senso orario.
 - Estrarre la chiave.

6.3 Sportelli dei mobili



- ▷ Prima della partenza chiudere tutti gli sportelli dei mobili e le porte interne e bloccare le relative serrature.
- ▷ Gli sportelli dei mobili illustrati in questo paragrafo sono esempi. A seconda del modello le serrature e le maniglie degli sportelli dei mobili divergono dalla forma qui rappresentata.

6.3.1 Sportelli dei mobili con bottone automatico



Fig. 41 Sportello del mobile con bottone automatico

- Apertura:*
- Esercitare una pressione sulla parte interna della serratura. Il bottone a pressione scatta all'infuori (Fig. 41).
 - Afferrare il bottone automatico e aprire lo sportello del mobile.
- Chiusura:*
- Chiudere lo sportello del mobile premendolo.
 - Premere verso l'interno il bottone automatico finché non si innesta. Dopo averlo fatto scattare lo sportello del mobile è completamente bloccato.

6.3.2 Sportelli dei mobili con maniglia e bottone automatico

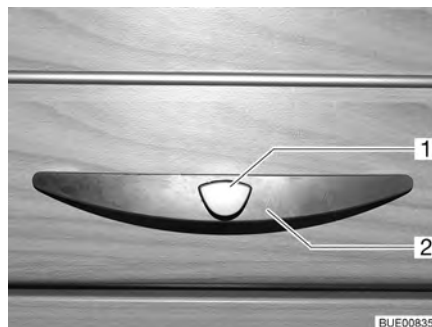


Fig. 42 Sportello del mobile con maniglia (esempio)

- 1 Bottone di sbloccaggio
- 2 Maniglia

- Apertura:*
- Premere il bottone di sbloccaggio (Fig. 42,1) della maniglia (Fig. 42,2) e mantenerlo premuto.
 - Tirare la maniglia finché lo sportello del mobile non si apre.
- Chiusura:*
- Premere verso il basso lo sportello dei mobili fino a quando si avverte la chiusura del braccio estensore dello sportello e il bloccaggio scatta udibilmente.

6.3.3 Sportelli dei mobili con maniglia di sbloccaggio

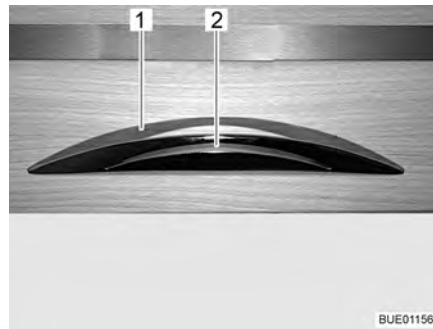


Fig. 43 Sportello del mobile con maniglia di sbloccaggio

- Apertura:*
- Premere la maniglia di sbloccaggio (Fig. 43,2) e mantenerla premuta.
 - Tirare la maniglia di sbloccaggio (Fig. 43,1) finché lo sportello del mobile non si apre.
- Chiusura:*
- Premere verso il basso lo sportello dei mobili fino a quando si avverte la chiusura del braccio estensore dello sportello e il bloccaggio scatta udibilmente.

6.4 Interruttore luci

6.4.1 Zona di ingresso



- ▷ Gli interruttori luci illustrati in questo paragrafo sono esempi. A seconda del modello il tipo e l'abbinamento degli interruttori luci possono divergere dalla forma qui rappresentata.

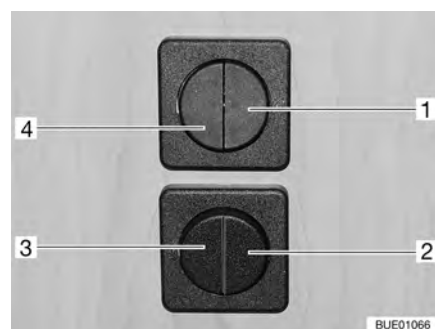


Fig. 44 Interruttore luci



Fig. 45 Luce tenda veranda (parzialmente accessorio opzionale)

Nella zona di ingresso si trovano gli interruttori per le seguenti fonti di illuminazione:

- Illuminazione dinette (Fig. 44,1)
- Illuminazione ingresso (Fig. 44,2)
- Illuminazione tenda veranda (Fig. 44,3)
- Illuminazione vano abitabile (Fig. 44,4)

Sui modelli senza la luce tenda veranda (Fig. 45) o illuminazione notturna nella zona di ingresso, si usano interruttori luci con solo un interruttore a bilico.

6.4.2 Zona interna



- ▷ Le lampade illustrate in questo paragrafo sono esempi. Non sono rappresentate tutte le lampade utilizzate nel veicolo. Gli esempi devono illustrare il possibile luogo di montaggio degli interruttori luci. Il tipo e l'aspetto degli interruttori luci possono discostarsi dalla forma rappresentata in questa sede.



Fig. 46 Illuminazione del vano WC, interruttori luci in corrispondenza della lampada

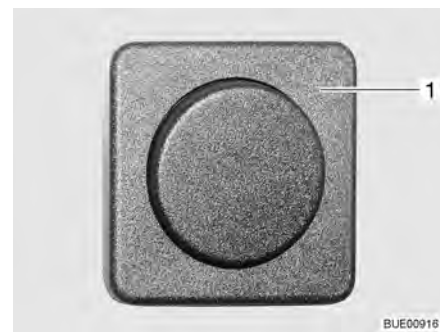


Fig. 47 Illuminazione del vano WC, interruttori luci staccati dalla lampada

A seconda del modello, gli interruttori luci dell'illuminazione del vano WC sono montati in diverse posizioni: In corrispondenza della relativa lampada (Fig. 46,1) o staccati dalla lampada sotto all'armadietto della toilette, sotto al lavabo o accanto alla porta d'ingresso (Fig. 47,1).



Fig. 48 Lampada alogena

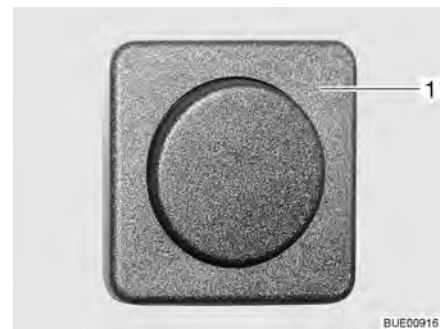


Fig. 49 Lampada alogena a incasso

Gli interruttori luci della zona abitazione si trovano in corrispondenza della relativa lampada (Fig. 48,1) oppure vicino alla lampada (Fig. 49,1).

6.5 Faretto



- ▶ Le lampade ad incandescenza e i portalampada possono essere molto caldi.
- ▶ Prima di agire sulle lampade ad incandescenza e i portalampada, lasciarli raffreddare.
- ▶ Quando la lampada è accesa oppure ancora calda, a distanza di sicurezza da oggetti infiammabili come tendaggi e tendine è almeno di 30 cm. Pericolo d'incendio!

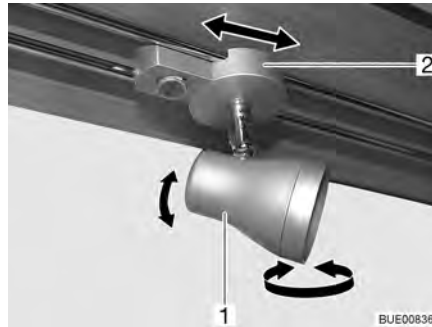


Fig. 50 Faretto

Orientamento: ■ Afferrare l'involucro (Fig. 50,1) e girarlo.

L'involucro può essere orientato in diverse posizioni:

- A sinistra o a destra
- In basso o in alto

Posizionamento: ■ Afferrare il supporto (Fig. 50,2).
 ■ Spingere il faretto lungo la guida.

6.6 Supporto per schermo piatto



- ▶ Prima della partenza portare lo schermo piatto e il supporto dello schermo nella posizione di base e assicurarlo. Se il supporto dello schermo è montato su un mobiletto porta TV: Chiudere il mobiletto porta TV.



- ▷ In caso di pericolo di gelo, rimuovere dal veicolo il televisore a schermo piatto.

6.6.1 Supporto su colonna

Il supporto per lo schermo piatto è fissato su una colonna.

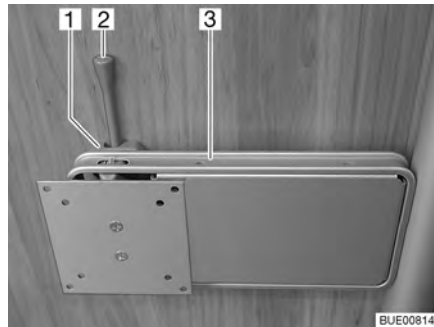


Fig. 51 Supporto su colonna

Posizionamento:

- Spingere di lato la leva di sbloccaggio (Fig. 51,2) e ruotare il supporto (Fig. 51,3) con lo schermo piatto nella posizione desiderata.
- Spingere lo schermo piatto leggermente verso l'alto e orientarlo nella posizione desiderata. È possibile regolare su tre diversi angoli di inclinazione.

Stivamento:

- Riportare indietro lo schermo piatto finché il supporto (Fig. 51,3) non si innesta nel bloccaggio (Fig. 51,1).

6.6.2 Supporto su base

Lo schermo piatto è fissato su una base fissata su di un supporto girevole e orientabile.



Fig. 52 Supporto su base

Posizionamento:

- Tirare verso l'alto il bottone di sbloccaggio (Fig. 52,3) e ruotare lo schermo piatto (Fig. 52,4) con il supporto (Fig. 52,2) nella posizione desiderata.
- Rilasciare il dispositivo di bloccaggio della rotazione. A tale scopo posizionare orizzontalmente la leva a bilanciere (Fig. 52,1) e ruotare lo schermo piatto nella posizione desiderata.

Stivamento:

- Ruotare indietro lo schermo piatto fino a quando il bottone di sbloccaggio (Fig. 52,3) non scatta.
- Ruotare eventualmente il supporto (Fig. 52,2) in posizione verticale (Fig. 52).

6.6.3 Supporto nel mobiletto porta TV

Lo schermo piatto è fissato nel mobiletto porta TV su una base estraibile.



Fig. 53 Supporto nel mobiletto porta TV

Posizionamento:

- Premere verso l'interno il listello di sblocco (Fig. 53,1).
- Estrarre interamente la base estraibile (Fig. 53,2).
- Girare lo schermo piatto nella posizione desiderata.

Stivamento:

- Ruotare lo schermo piatto all'indietro nella sua posizione iniziale.
- Inserire la base estraibile Fig. 53,2), finché il listello di sblocco (Fig. 53,1) non si arresta a scatto.

6.7 Aerazione



- ▶ L'ossigeno presente all'interno del veicolo viene consumato dalla respirazione o dal funzionamento degli apparecchi montati e funzionanti a gas. Per questo occorre continuamente ricambiare l'ossigeno. Per questo motivo nel veicolo sono montati dispositivi di aerazione forzata (p. es. oblò con aerazione forzata, aeratori a fungo o aeratori sul pavimento). I dispositivi di aerazione forzata non devono essere coperti né dall'interno né dall'esterno, p. es. con una stuoia invernale, o essere chiusi. Tenere le aerazioni forzate libere da neve e foglie. Vi è infatti il pericolo di asfissia, dovuto all'aumento della percentuale di CO₂.



- ▷ In determinate condizioni atmosferiche, nonostante una sufficiente aerazione è possibile che si formi condensa sugli oggetti metallici (p. es. nel collegamento tra scocca e autotelaio).
- ▷ In corrispondenza dei passaggi (p. es. aeratori a fungo, bordi degli oblò, prese, bocchettoni di riempimento, sportelli, ecc.) possono formarsi ulteriori conduzioni termiche.

Condensa

Provvedere ad un continuo scambio d'aria tramite un'aerazione frequente e mirata. Solo in questo modo si evita la formazione di condensa, e di conseguenza di muffa, in condizioni atmosferiche rigide. Se la potenza di riscaldamento, la distribuzione dell'aria e l'aerazione sono concordati fra loro, durante i periodi freddi è possibile ottenere un clima piacevole. Per evitare correnti d'aria, chiudere le bocchette di uscita dell'aria sul cruscotto e posizionare su ricircolo la distribuzione dell'aria del veicolo di base.

Durante soste prolungate, aerare di tanto in tanto accuratamente il veicolo, soprattutto in estate, in quanto sono possibili ristagni di calore. Aerare non soltanto l'abitacolo, ma anche i gavoni accessibili dall'esterno. Se il veicolo viene spento in un locale chiuso (p. es. nel garage) aerare anche l'area di stazionamento. La condensa che si presenta può portare a formazione di muffa.

6.8 Finestre



- ▷ Le finestre sono dotate di oscurante a rullo o tendina oscurante pieghevole e di zanzariera a rullo o protezione contro gli insetti pieghevole. L'oscurante e la zanzariera a rullo ritornano automaticamente nella posizione iniziale per reazione elastica, non appena viene allentato il bloccaggio. Per non danneggiare la meccanica di trazione, tenere la zanzariera/l'oscurante a rullo e riportarli lentamente nella posizione iniziale. La tendina oscurante pieghevole e la protezione contro gli insetti sono in tessuto sottile. Per non danneggiare la tendina oscurante pieghevole o la protezione contro gli insetti, riportarle dolcemente nella posizione iniziale servendosi della maniglia.
- ▷ Non tenere chiuse le tende a rullo troppo a lungo, altrimenti è prevedibile un aumento dell'affaticamento del materiale.
- ▷ Quando l'oscurante a rullo o la tendina oscurante pieghevole sono completamente chiusi, in caso di irradiazione solare forte, è possibile che si crei un ristagno di calore tra l'oscurante a rullo/ la tendina oscurante pieghevole e la finestra. La finestra può venire danneggiata.
Se l'oscurante è montato nella cassetta inferiore, chiuderlo pertanto solo di 2/3 in caso di irradiazione solare forte. In questo modo il calore tra finestra e oscurante può fuoriuscire.
Se l'oscurante è montato nella cassetta superiore, chiudere completamente l'oscurante e aprirlo regolarmente.
Inoltre, portare la finestra in posizione di apertura per "Aerazione continua".
- ▷ Prima della partenza chiudere le finestre.
- ▷ A seconda delle condizioni atmosferiche, chiudere le finestre in modo che non possa penetrarvi umidità.
- ▷ Per aprire e chiudere le finestre, aprire o chiudere tutte le leve di serraggio che sono montate nella finestra.



- ▷ Quando si lascia il veicolo chiudere sempre le finestre.
- ▷ In caso di forti sbalzi di temperatura oppure in condizioni atmosferiche estremamente rigide, l'interno dei finestrini doppi di metacrilato si può leggermente appannare in seguito alla formazione di condensa. La lastra è costruita in modo che, in caso di aumento delle temperature esterne, la condensa possa evaporare. Non c'è perciò da temere per danni ai doppi vetri acrilici dovuti alla formazione di condensa.

6.8.1 Finestra apribile con deflettori a rotazione



- ▷ Nell'aprire le finestre apribili fare attenzione a non creare tensioni. Aprire e chiudere la finestra apribile in modo uniforme.

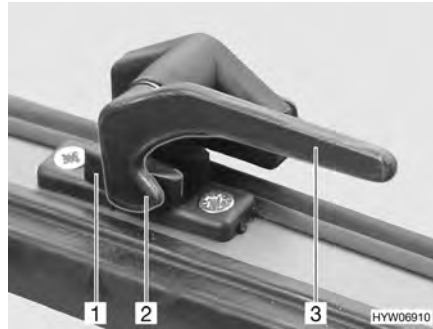


Fig. 54 Leva di serraggio in posizione "Chiuso"



Fig. 55 Finestra apribile con deflettori a rotazione, aperta

- Apertura:*
- Ruotare la leva di serraggio (Fig. 54,3) di un quarto di giro verso il centro della finestra.
 - Aprire la finestra apribile fino alla posizione desiderata e fissarla mediante il pomello zigrinato (Fig. 55,1).

La finestra apribile rimane bloccata nella posizione desiderata.

- Chiusura:*
- Ruotare il pomello zigrinato (Fig. 55,1) fino a che l'arresto viene sbloccato.
 - Chiudere la finestra apribile.
 - Ruotare la leva di serraggio (Fig. 54,3) di un quarto di giro verso il telaio della finestra. Il nasello di chiusura (Fig. 54,2) si trova sul lato interno della chiusura della finestra (Fig. 54,1).

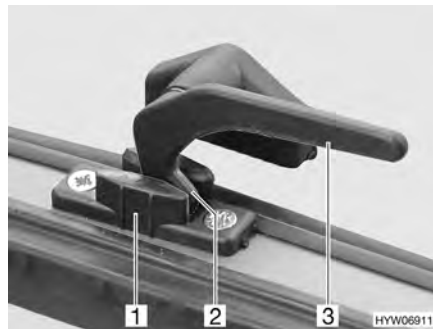


Fig. 56 Leva di serraggio in posizione "Aerazione continua"

Aerazione continua

Mediante la leva di serraggio è possibile fissare la finestra apribile in 2 diverse posizioni:

- In posizione di "Aerazione continua" (Fig. 56)
- In posizione "Completamente chiusa" (Fig. 54)

Per bloccare la finestra apribile in posizione di apertura per "Aerazione continua" dell'abitacolo:

- Ruotare la leva di serraggio (Fig. 56,3) di un quarto di giro verso il centro della finestra.
- Premere leggermente verso l'esterno la finestra apribile.
- Girare nuovamente all'indietro la leva di serraggio. Riportare contemporaneamente il nasello di chiusura (Fig. 56,2) nella rientranza della chiusura della finestra (Fig. 56,1).

A veicolo in marcia, non lasciare la finestra apribile in posizione di apertura "Aerazione continua".

In caso di pioggia, se la finestra apribile è in posizione di apertura "Aerazione continua", nel vano abitazione possono penetrare alcuni spruzzi d'acqua. Chiudere perciò le finestre apribili completamente.

6.8.2 Finestra apribile con deflettori automatici



- ▷ Aprire completamente la finestra, per sbloccare l'arresto. Se si chiude la finestra senza che l'arresto venga sbloccato, la finestra potrebbe rompersi a causa della notevole contropressione esercitata.
- ▷ Nell'aprire le finestre apribili fare attenzione a non creare tensioni. Aprire e chiudere la finestra apribile in modo uniforme.
- ▷ Se la leva di serraggio è dotata di un tasto di sicurezza, premere il bottone di sicurezza ogni volta che si aziona la leva di serraggio.

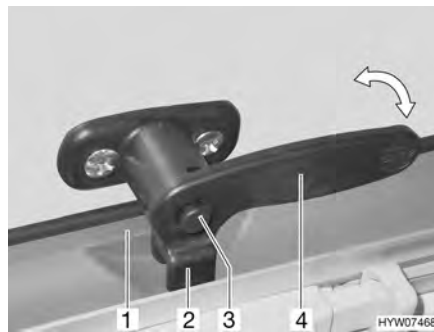


Fig. 57 Leva di serraggio con bottone di sicurezza in posizione "Chiuso"



Fig. 58 Finestra apribile con deflettore automatico

- Apertura:*
- Premere ev. il bottone di sicurezza (Fig. 57,3) e mantenerlo premuto.
 - Ruotare la leva di serraggio (Fig. 57,4) di un quarto di giro verso il centro della finestra.
 - Aprire la finestra apribile fino al punto di arresto desiderato. Il deflettore automatico (Fig. 58,1) si innesta automaticamente in posizione.

La finestra apribile rimane bloccata nella posizione desiderata.

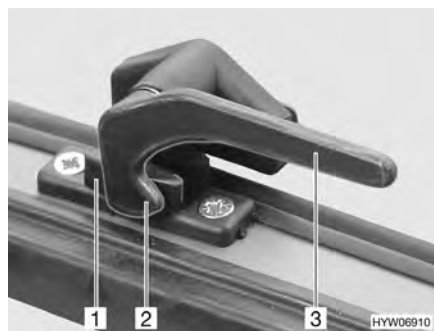


Fig. 59 Leva di serraggio senza bottone di sicurezza in posizione "Chiuso"



Fig. 60 Leva di serraggio con bottone di sicurezza in posizione "Chiuso"

- Chiusura:*
- Aprire la finestra apribile fino a sbloccare l'arresto.
 - Chiudere la finestra apribile.

- Premere ev. il bottone di sicurezza (Fig. 60,3) e mantenerlo premuto.
- Ruotare la leva di serraggio (Fig. 59,3 o Fig. 60,4) di un quarto di giro verso il telaio della finestra. Il nasello di chiusura (Fig. 59,2) si trova sul lato interno della chiusura della finestra (Fig. 59,1) o la forchetta (Fig. 60,2) della leva di serraggio si trova completamente sul alto interno della chiusura della finestra (Fig. 60,1).

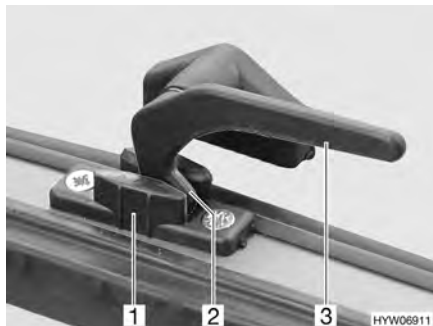


Fig. 61 Leva di serraggio senza bottone di sicurezza in posizione "Aerazione continua"



Fig. 62 Leva di serraggio con bottone di sicurezza in posizione "Aerazione continua"

Aerazione continua

Mediante la leva di serraggio è possibile fissare la finestra apribile in due diverse posizioni:

- In posizione di "Aerazione continua" (Fig. 61 o Fig. 62)
- In posizione "Completamente chiusa" (Fig. 59 o Fig. 60)

Per bloccare la finestra apribile in posizione di apertura per "Aerazione continua" dell'abitacolo:

- Premere ev. il bottone di sicurezza (Fig. 62,3) e mantenerlo premuto.
- Ruotare la leva di serraggio (Fig. 61,3 o Fig. 62,4) di un quarto di giro verso il centro della finestra.
- Premere leggermente verso l'esterno la finestra apribile.
- Premere ev. il bottone di sicurezza (Fig. 62,3) e mantenerlo premuto.
- Girare nuovamente all'indietro la leva di serraggio. Riportare contemporaneamente il nasello di chiusura (Fig. 61,2) nella rientranza della chiusura della finestra (Fig. 61,1) o riportare la forchetta (Fig. 62,2) della leva di serraggio nella rientranza della chiusura della finestra (Fig. 62,1).
- Assicurarsi ev. che il bottone di sicurezza non sia premuto verso l'interno, altrimenti la leva di serraggio si blocca.

A veicolo in marcia, non lasciare la finestra apribile in posizione di apertura "Aerazione continua".

In caso di pioggia, se la finestra apribile è in posizione di apertura "Aerazione continua", nel vano abitazione possono penetrare alcuni spruzzi d'acqua. Chiudere perciò le finestre apribili completamente.

6.8.3 Finestra apribile con deflettori automatici (con bottone di sicurezza)



- ▷ Aprire completamente la finestra, per sbloccare l'arresto. Se si chiude la finestra senza che l'arresto venga sbloccato, la finestra potrebbe rompersi a causa della notevole contropressione esercitata.
- ▷ Nell'aprire le finestre apribili fare attenzione a non creare tensioni. Aprire e chiudere la finestra apribile in modo uniforme.
- ▷ Se la leva di serraggio è dotata di un tasto di sicurezza, premere il bottone di sicurezza ogni volta che si aziona la leva di serraggio.

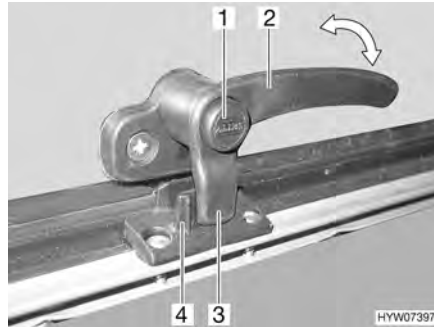


Fig. 63 Leva di serraggio in posizione "Chiuso"



Fig. 64 Finestra apribile con deflettore automatico

- Apertura:**
- Premere il bottone di sicurezza (Fig. 63,1) e mantenerlo premuto.
 - Ruotare la leva di serraggio (Fig. 63,2) di un quarto di giro verso il centro della finestra.
 - Aprire la finestra apribile fino al punto di arresto desiderato. Il deflettore automatico (Fig. 64,1) si innesta automaticamente in posizione.

La finestra apribile rimane bloccata nella posizione desiderata.

- Chiusura:**
- Aprire la finestra apribile fino a sbloccare l'arresto.
 - Chiudere la finestra apribile.
 - Premere il bottone di sicurezza (Fig. 63,1) e mantenerlo premuto.
 - Ruotare la leva di serraggio (Fig. 63,2) di un quarto di giro verso il telaio della finestra. Il nasello di chiusura (Fig. 63,3) della leva di serraggio si trova completamente sul lato interno della chiusura della finestra (Fig. 63,4).



Fig. 65 Leva di serraggio in posizione "Aerazione continua"

Aerazione continua

Mediante la leva di serraggio è possibile fissare la finestra apribile in due diverse posizioni:

- In posizione di "Aerazione continua" (Fig. 65)
- In posizione "Completamente chiusa" (Fig. 63)

Per bloccare la finestra apribile in posizione di apertura per "Aerazione continua" dell'abitacolo:

- Premere il bottone di sicurezza (Fig. 65,1) e mantenerlo premuto.
- Ruotare la leva di serraggio (Fig. 65,3) di un quarto di giro verso il centro della finestra.
- Premere leggermente verso l'esterno la finestra apribile.
- Girare nuovamente all'indietro la leva di serraggio. Riportare contemporaneamente il nasello di chiusura (Fig. 65,3) della leva di serraggio nella rientranza della chiusura della finestra (Fig. 65,4).
- Rilasciare il bottone di sicurezza (Fig. 65,1).
- Assicurarsi che il bottone di sicurezza non sia premuto verso l'interno, altrimenti la leva di serraggio si blocca.

A veicolo in marcia, non lasciare la finestra apribile in posizione di apertura "Aerazione continua".

In caso di pioggia, se la finestra apribile è in posizione di apertura "Aerazione continua", nel vano abitazione possono penetrare alcuni spruzzi d'acqua. Chiudere perciò le finestre apribili completamente.

6.8.4 Oscurante a rullo e zanzariera a rullo


- ▷ Prima della partenza, aprire le tende a rullo. Se le tende a rullo sono chiuse, le vibrazioni possono danneggiare l'albero.

Le finestre sono dotate di oscuranti e zanzariere a rullo. Oscurante a rullo e zanzariera a rullo possono essere azionati separatamente l'uno dall'altro.

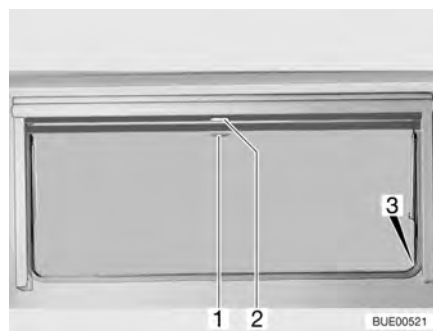


Fig. 66 Finestra apribile

Oscurante a rullo

L'oscurante a rullo è montato nella cassetta superiore.

Chiusura:

- Tirare verso il basso l'oscurante a rullo accompagnandolo con la maniglia (Fig. 66,2). Quando si chiude completamente l'oscurante a rullo esso va agganciato da entrambi i lati al telaio della finestra nell'apposito elemento di fissaggio (Fig. 66,3).

- Apertura:*
- Quando l'oscurante a rullo è completamente chiuso: Spingere la maniglia (Fig. 66,2) verso il basso tirandola leggermente verso l'interno. Sganciare l'oscurante a rullo dagli elementi di fissaggio a destra e a sinistra del telaio della finestra.
 - Quando l'oscurante a rullo si trova in posizione intermedia: Tirare la maniglia (Fig. 66,2) leggermente verso il basso finché l'elemento di fissaggio non si è sganciato.
 - Ricodurre lentamente in posizione l'oscurante a rullo accompagnandolo con la maniglia.

Zanzariera a rullo La zanzariera a rullo è montata nella cassetta superiore.

- Chiusura:*
- Tirare la maniglia (Fig. 66,1) della zanzariera a rullo verso il basso e agganciarla all'elemento di fissaggio (Fig. 66,3) su entrambi i lati del telaio della finestra.
- Apertura:*
- Spingere la maniglia (Fig. 66,1) verso il basso tirandola leggermente verso l'interno. Sganciare la zanzariera a rullo dagli elementi di fissaggio a destra e a sinistra del telaio della finestra.
 - Ricodurre lentamente la zanzariera a rullo accompagnandola con la maniglia.

6.8.5 Oscurante a rullo e zanzariera a rullo

Le finestre sono dotate di oscuranti e zanzariere a rullo. Oscurante a rullo e zanzariera a rullo dispongono di un asservimento individuale.

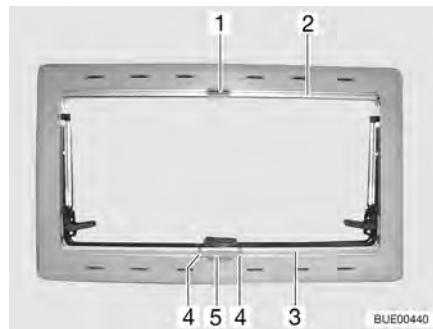


Fig. 67 Finestra apribile

Oscurante a rullo L'oscurante a rullo è montato nella cassetta inferiore.

- Chiusura:*
- Serrare la maniglia (Fig. 67,4) e tirare l'oscurante a rullo (Fig. 67,3) dal basso verso l'alto fino all'altezza desiderata.
 - Rilasciare la maniglia. L'oscurante a rullo si innesta nel successivo punto di arresto.
- Apertura:*
- Serrare la maniglia (Fig. 67,4). L'arresto si sblocca.
 - Ricodurre lentamente l'oscurante a rullo (Fig. 67,3) nella posizione iniziale.

Zanzariera a rullo La zanzariera a rullo è montata nella cassetta superiore.

- Chiusura:*
- Tirare in basso la zanzariera a rullo (Fig. 67,2) fino a che non viene a contatto con l'oscurante a rullo (Fig. 67,3), e il gancio di chiusura (Fig. 67,1) non si innesta nel bloccaggio (Fig. 67,5).

- Apertura:*
- Allentare il gancio di chiusura (Fig. 67,1).
 - Ricodurre lentamente la zanzariera a rullo nella posizione iniziale.

6.8.6 Tendina oscurante pieghevole e protezione contro gli insetti



Fig. 68 Finestra apribile

Protezione contro gli insetti

La protezione contro gli insetti è inserita, a seconda del montaggio del telaio, in alto o in basso, nel telaio della finestra.

- Chiusura:*
- Afferrare la parte centrale dell'asta di chiusura della protezione contro gli insetti e tirarla con cautela verso l'asta di chiusura della tendina oscurante pieghevole.
 - Far innestare la tacca di arresto dell'asta di chiusura della protezione contro gli insetti nella tendina oscurante pieghevole.
 - Regolare la protezione contro gli insetti in modo continuo spostando le aste di chiusura.
- Apertura:*
- Spingere completamente le aste di chiusura verso la tendina oscurante pieghevole.
 - Tenere al centro l'asta di chiusura della protezione contro gli insetti e premere la tacca di arresto.
 - Ricodurre l'asta di chiusura della protezione contro gli insetti fino all'arresto, sul telaio.

Tendina oscurante pieghevole

La tendina oscurante pieghevole è inserita, a seconda del montaggio del telaio, in basso o in alto, nel telaio della finestra.

- Chiusura:*
- Afferrare la parte centrale dell'asta di chiusura della tendina oscurante pieghevole e tirarla con cautela verso l'asta di chiusura della protezione contro gli insetti.
 - Far innestare la tendina oscurante pieghevole nella tacca di arresto dell'asta di chiusura della protezione contro gli insetti.
 - Regolare la tendina oscurante pieghevole in modo continuo spostando le aste di chiusura.
- Apertura:*
- Spingere completamente le aste di chiusura verso la protezione contro gli insetti.
 - Tenere la parte centrale dell'asta di chiusura della tendina oscurante pieghevole e azionare la tacca di arresto dell'asta di chiusura della protezione contro gli insetti.
 - Ricodurre l'asta di chiusura della tendina oscurante pieghevole fino all'arresto, sul telaio.

6.8.7 Tendina oscurante pieghevole e protezione contro gli insetti

Le finestre sono dotate di tendina oscurante pieghevole e protezione contro gli insetti. La tendina oscurante pieghevole e la protezione contro gli insetti sono fissate tra loro.

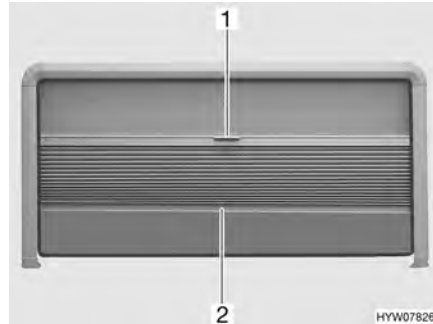


Fig. 69 Finestra apribile

Tendina oscurante pieghevole

La tendina oscurante pieghevole si trova sulla parte superiore del telaio della finestra.

- Chiusura:*
- Afferrare la tendina oscurante pieghevole al centro dell'asta di chiusura (Fig. 69,2) e tirare delicatamente verso il basso.
 - Rilasciare la tendina oscurante pieghevole nella posizione desiderata. La tendina oscurante pieghevole rimane in questa posizione.

- Apertura:*
- Tenere la parte centrale dell'asta di chiusura (Fig. 69,2) della tendina oscurante pieghevole e tirare quest'ultima verso l'alto con cautela.

Protezione contro gli insetti

La protezione contro gli insetti si trova sulla parte superiore del telaio della finestra.

- Chiusura:*
- Tirare la protezione contro gli insetti (Fig. 69,1) verso il basso utilizzando la maniglia.
 - Spostare la protezione contro gli insetti in modo continuo.

Se la protezione contro gli insetti non viene completamente abbassata, la tendina oscurante pieghevole può essere estratta fino alla fine del telaio laterale della finestra.

- Apertura:*
- Riconduurre lentamente verso l'alto la protezione contro gli insetti sull'asta di chiusura della tendina oscurante pieghevole (Fig. 69,2).

6.8.8 Tendina oscurante pieghevole e protezione contro gli insetti



Fig. 70 Finestra apribile

Protezione contro gli insetti

La protezione contro gli insetti è inserita in alto, nel telaio della finestra.

- Chiusura:*
- Afferrare la parte centrale dell'asta di chiusura della protezione contro gli insetti e tirarla verso il basso con cautela.
 - Regolare la protezione contro gli insetti in modo continuo spostando l'asta di chiusura.

- Apertura:*
- Ricodurre l'asta di chiusura della protezione contro gli insetti con cautela verso l'alto fino all'arresto, sul telaio.

Tendina oscurante pieghevole

La tendina oscurante pieghevole è inserita in basso, nel telaio della finestra.

- Chiusura:*
- Afferrare la parte centrale dell'asta di chiusura della tendina oscurante pieghevole e tirarla verso il basso con cautela.
 - Regolare la tendina oscurante pieghevole in modo continuo spostando l'asta di chiusura.

- Apertura:*
- Ricodurre l'asta di chiusura della tendina oscurante pieghevole con cautela verso il basso fino all'arresto, sul telaio.

6.8.9 Tendine oscuranti pieghevoli del parabrezza e dei finestrini della cabina guida (parzialmente accessorio opzionale)

A seconda del modello l'oscuramento della cabina di guida avviene mediante tendine o tendine oscuranti pieghevoli.

Le tendine vengono fissate con bottoni automatici.

Le tendine oscuranti pieghevoli vengono fissate mediante fascette magnetiche o sono montate sul veicolo in modo fisso sul telaio.

Per aprire o chiudere le tendine oscuranti pieghevoli montate in modo fisso, procedere come segue.

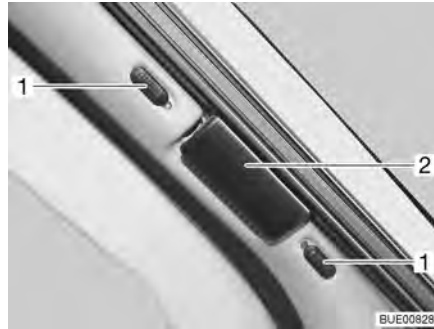


Fig. 71 Tendina oscurante pieghevole per il parabrezza

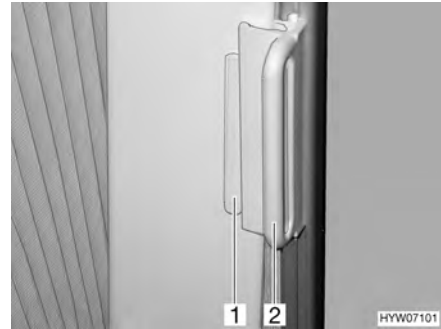


Fig. 72 Tendine oscuranti pieghevoli per il finestrino del guidatore e del passeggero

- Chiusura:**
- Spingere verso l'alto o verso il basso i bottoni di bloccaggio della tendina oscurante pieghevole per il parabrezza (Fig. 71,1). Quando il punto rosso è visibile, il bloccaggio è aperto.
 - Afferrare l'impugnatura (Fig. 71,2 e Fig. 72,2) delle tendine oscuranti pieghevoli e chiudere tirando con prudenza finché il fermo magnetico non blocca la tendina oscurante pieghevole.
- Apertura:**
- Tirare indietro le tendine oscuranti pieghevoli tenendole per l'impugnatura.
 - Spingere verso il basso o verso l'alto i bottoni di bloccaggio della tendina oscurante pieghevole per il parabrezza. Finché il punto rosso è visibile, il bloccaggio rimane aperto.
 - Spingere l'impugnatura della tendina oscurante pieghevole per il finestrino del guidatore e del passeggero (Fig. 72,2) sul sopralzo (Fig. 72,1). La tendina oscurante pieghevole è ora bloccata.

6.9 Oblò

A seconda del modello, nel veicolo sono montati oblò con o senza aerazione forzata. Se è stato montato un oblò senza aerazione forzata, l'aerazione forzata viene effettuata tramite aeratori a fungo.



- ▶ Le aperture di aerazione forzata devono rimanere sempre aperte. I dispositivi di aerazione forzata non devono mai essere coperti, p. es. con una stuoia invernale, o essere chiusi. Tenere le aerazioni forzate libere da neve e foglie.



- ▷ Gli oblò sono dotati di oscurante a rullo o tendina oscurante pieghevole e di zanzariera a rullo o protezione contro gli insetti pieghevole. L'oscurante e la zanzariera a rullo ritornano automaticamente nella posizione iniziale per reazione elastica, non appena viene allentato il bloccaggio. Per non danneggiare la meccanica di trazione, tenere la zanzariera/l'oscurante a rullo e riportarli lentamente nella posizione iniziale. La tendina oscurante pieghevole e la protezione contro gli insetti sono in tessuto sottile. Per non danneggiare la tendina oscurante pieghevole o la protezione contro gli insetti, riportarle dolcemente nella posizione iniziale servendosi della maniglia.
- ▷ Non tenere chiuse le tende a rullo troppo a lungo, altrimenti è prevedibile un aumento dell'affaticamento del materiale.



- ▷ Quando l'oscurante a rullo o la tendina oscurante pieghevole sono completamente chiusi, in caso di irradiazione solare forte, è possibile che si crei un ristagno di calore tra l'oscurante a rullo/la tendina oscurante pieghevole e l'oblò. L'oblò può venire danneggiato. Pertanto, in caso di irradiazione solare forte, chiudere l'oscurante a rullo/la tendina oscurante pieghevole solo di 2/3. Aprire leggermente l'oblò oppure portare sulla posizione di ricircolo d'aria.
- ▷ A seconda delle condizioni atmosferiche, chiudere gli oblò in modo che non possa penetrarvi umidità.
- ▷ Non calpestare gli oblò.
- ▷ Prima della partenza chiudere gli oblò.
- ▷ Prima della partenza, controllare il bloccaggio degli oblò.



- ▷ Quando si lascia il veicolo chiudere sempre gli oblò.

6.9.1 Oblò Heki (mini e midi) (parzialmente accessorio opzionale)

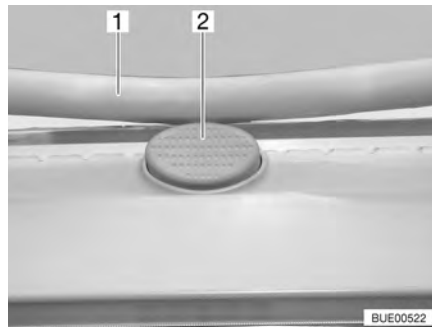


Fig. 73 Bottone di sicurezza sull'oblò Heki

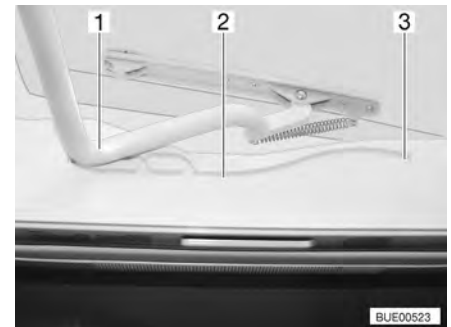


Fig. 74 Oblò Heki, guida

L'oblò Heki viene aperto da un lato.

- Apertura:**
- Premere il bottone di sicurezza (Fig. 73,2) e tirare verso il basso la staffa (Fig. 73,1) con entrambe le mani.
 - Tirare la staffa (Fig. 74,1) nelle guide (Fig. 74,2) fino alla posizione più all'indietro (Fig. 74,3).
- Chiusura:**
- Spingere la staffa (Fig. 74,1) leggermente verso l'alto con ambedue le mani.
 - Spingere di nuovo la staffa nelle guide.
 - Premere la staffa verso l'alto con ambedue le mani, finché la staffa non poggia al di sopra del bottone di sicurezza (Fig. 73,2).

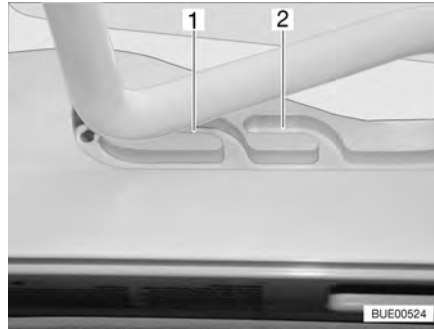


Fig. 75 Oblò Heki in posizione di ricircolo d'aria

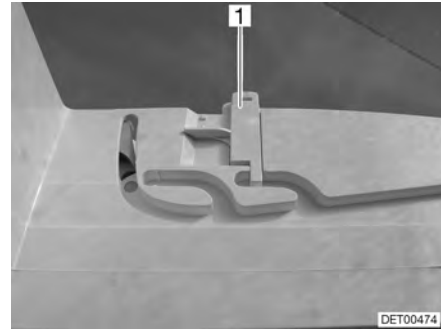


Fig. 76 Bloccaggio della posizione di ricircolo d'aria

Posizione di ricircolo d'aria

È possibile portare l'oblò Heki in due posizioni di ricircolo d'aria: Posizione brutto tempo (Fig. 75,1) e posizione centrale (Fig. 75,2). A seconda del modello è possibile bloccare l'oblò nella posizione centrale con il chiavistello (Fig. 76,1).

- Premere il bottone di sicurezza (Fig. 73,2) e tirare verso il basso la staffa (Fig. 73,1) con entrambe le mani.
- Tirare la staffa nelle guide (Fig. 74,2) fino alla posizione desiderata.
- Premere la staffa leggermente verso l'alto, spingerla nella guida selezionata (Fig. 75,1 o 2) ed eventualmente bloccarla.

Tendina oscurante pieghevole

Per chiudere e aprire la tendina oscurante pieghevole:

- Chiusura:*
- Tirare la tendina oscurante pieghevole per la maniglia fino alla posizione desiderata e rilasciare. La tendina oscurante pieghevole rimane in questa posizione.
- Apertura:*
- Spingere lentamente la tendina oscurante pieghevole nella posizione iniziale, tenendola per l'impugnatura.

Protezione contro gli insetti

Per chiudere e aprire la protezione contro gli insetti:

- Chiusura:*
- Tirare la protezione contro gli insetti per la maniglia verso la maniglia contrapposta della tendina oscurante pieghevole.
- Apertura:*
- Premere indietro la maniglia della protezione contro gli insetti. L'arresto si sblocca.
 - Ricondurre lentamente la protezione contro gli insetti accompagnandola con la maniglia.

6.9.2 Oblò a manovella (accessorio opzionale)



Fig. 77 Oblò a manovella

L'oblò a manovella può essere aperto con la manovella.

- Apertura:*
- Ruotare la manovella (Fig. 77,2) fino a quando non si incontra resistenza (angolo di apertura max. 70°).
- Chiusura:*
- Ruotare la manovella finché l'oblò a manovella non è chiuso. Compiendo altri due o tre giri con la manovella si blocca l'oblò a manovella.
 - Verificare il bloccaggio. Premere con una mano contro il vetro acrilico.

Tendina oscurante pieghevole

Tendina oscurante pieghevole può essere aperta a piacere. Se la tendina oscurante pieghevole con la protezione contro gli insetti è bloccata, quando si chiude, la tendina oscurante pieghevole porta con sé anche la protezione contro gli insetti.

- Chiusura:*
- Tirare la tendina oscurante pieghevole per la maniglia (Fig. 77,3) e rilasciarla alla posizione desiderata. La tendina oscurante pieghevole rimane in questa posizione.
- Apertura:*
- Spingere lentamente la tendina oscurante pieghevole nella posizione iniziale, tenendola per l'impugnatura.

Protezione contro gli insetti

Se la protezione contro gli insetti con la tendina oscurante pieghevole è bloccata, quando si chiude, essa trascina con sé la tendina oscurante pieghevole.

- Chiusura:*
- Tirare la protezione contro gli insetti per la maniglia (Fig. 77,1) verso la maniglia contrapposta della tendina oscurante pieghevole (Fig. 77,3) e farla innestare.
- Apertura:*
- Tirare la maniglia della protezione contro gli insetti (Fig. 77,1) dietro, verso l'alto, e sganciare la protezione contro gli insetti dalla tendina oscurante pieghevole (Fig. 77,3).
 - Spingere lentamente la protezione contro gli insetti nella posizione iniziale, tenendola per l'impugnatura.

6.9.3 Oblò Skyroof (parzialmente accessorio opzionale)



- ▷ Nell'aprire l'oblò fare attenzione che non si creino tensioni. Aprire e chiudere l'oblò in modo uniforme.

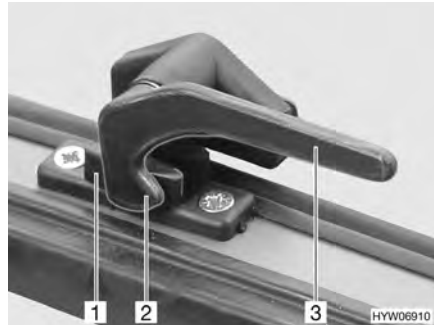


Fig. 78 Leva di serraggio in posizione "Chiuso"



Fig. 79 Oblò con deflettori a rotazione, aperto

- Apertura:**
- Ruotare tutte le leve di serraggio (Fig. 78,3) di un quarto di giro verso il centro dell'oblò.
 - Aprire l'oblò fino alla posizione desiderata e fissarlo mediante il pomello zigrinato (Fig. 79,1).

L'oblò rimane bloccato nella posizione desiderata.

- Chiusura:**
- Ruotare il pomello zigrinato (Fig. 79,1) fino a che l'arresto viene sbloccato.
 - Chiudere l'oblò.
 - Ruotare tutte le leve di serraggio (Fig. 78,3) di un quarto di giro verso il telaio. Il nasello di chiusura (Fig. 78,2) si trova sul lato interno del bloccaggio dell'oblò (Fig. 78,1).

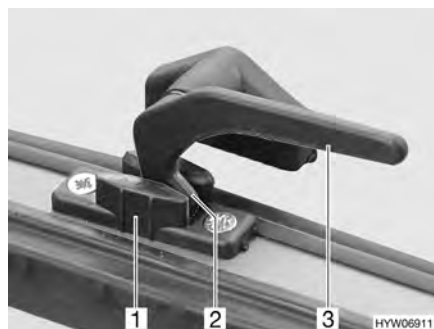


Fig. 80 Leva di serraggio in posizione "Aerazione continua"

Aerazione continua

Mediante le leve di serraggio è possibile fissare l'oblò in 2 diverse posizioni:

- In posizione di "Aerazione continua" (Fig. 80)
- In posizione "Completamente chiusa" (Fig. 78)

Per bloccare l'oblò in posizione di apertura per "Aerazione continua":

- Ruotare tutte le leve di serraggio (Fig. 80,3) di un quarto di giro verso il centro dell'oblò.
- Premere leggermente verso l'esterno l'oblò.
- Girare nuovamente all'indietro tutte le leve di serraggio. Contemporaneamente riportare il nasello di chiusura (Fig. 80,2) nella rientranza del bloccaggio dell'oblò (Fig. 80,1).

A veicolo in marcia, non lasciare l'oblò in posizione di apertura "Aerazione continua".

In caso di pioggia, se l'oblò è in posizione di apertura "Aerazione continua", nel vano abitazione possono penetrare alcuni spruzzi d'acqua. Chiudere perciò gli oblò completamente.



Fig. 81 Oblò Skyroof

Tendina oscurante pieghevole

La tendina oscurante pieghevole è inserita in basso, nel telaio.

- Chiusura:*
- Afferrare la tendina oscurante pieghevole al centro dell'asta di chiusura e tirare delicatamente verso l'alto.
 - Rilasciare la tendina oscurante pieghevole nella posizione desiderata. La tendina oscurante pieghevole rimane in questa posizione.
- Apertura:*
- Ricodurre l'asta di chiusura della tendina oscurante pieghevole con cautela verso il basso fino all'arresto, sul telaio.

Protezione contro gli insetti

La protezione contro gli insetti è inserita in alto, nel telaio.

- Chiusura:*
- Afferrare la protezione contro gli insetti al centro dell'asta di chiusura e tirare delicatamente verso il basso.
 - Regolare la protezione contro gli insetti in modo continuo spostando l'asta di chiusura.
- Apertura:*
- Ricodurre la protezione contro gli insetti sull'asta di chiusura con cautela verso l'alto fino all'arresto, sul telaio.

6.10 Tavoli

6.10.1 Tavolo sospeso con piede di sostegno scomponibile



Fig. 82 Tavolo sospeso con piede di sostegno scomponibile



Fig. 83 Bloccaggio

Ruotando l'estensione del piano del tavolo, è possibile estendere la superficie di appoggio.

Estrazione: ■ Premere il tasto (Fig. 82,2) del bloccaggio e ruotare verso l'esterno la prolunga per il piano del tavolo (Fig. 82,1).

Riduzione delle dimensioni: ■ Ruotare l'estensione del piano del tavolo (Fig. 82,1) sotto il piano del tavolo (Fig. 82,6), finché non si sente scattare il bloccaggio.

Il tavolo sospeso può essere utilizzato come struttura di supporto letto grazie al piede di sostegno scomponibile.

Trasformazione in struttura di supporto letto:

- Sollevare il piano del tavolo (Fig. 82,6) di circa 45° in avanti.
- Estrarre verso il basso la parte inferiore del piede di sostegno (Fig. 82,4) e riporla.
- Aprire il bloccaggio (Fig. 83,1) del piano del tavolo.
- Sollevare il piano del tavolo dal listello di supporto superiore.
- Agganciare il piano del tavolo con i supporti nel listello di supporto inferiore (Fig. 82,3) con un angolo di 45° e riporre il piano del tavolo sul pavimento con la parte superiore del piede di sostegno (Fig. 82,5).
- Bloccare il piano del tavolo.

6.10.2 Tavolo sospeso con piede del tavolo intercambiabile



Fig. 84 Tavolo sospeso

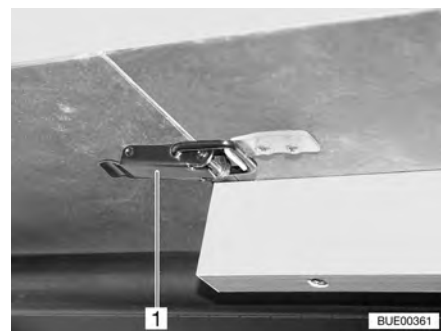


Fig. 85 Cerniera

È possibile estendere la superficie di appoggio del tavolo sospeso inserendo la prolunga del piano del tavolo.

- Estrazione:*
- Aprire le cerniere (Fig. 85,1).
 - Sollevare leggermente il piano del tavolo (Fig. 84,2) in avanti ed estrarlo fino all'arresto.
 - Fissare il tavolo.
 - Inserire la prolunga del piano del tavolo (Fig. 84,1) e fissarla con l'apposita cerniera (Fig. 85,1).
 - Sollevare leggermente il piano del tavolo e spingerlo all'indietro fino all'arresto.
 - Fissare il piano del tavolo con le apposite cerniere.

- Riduzione delle dimensioni:*
- Aprire le cerniere (Fig. 85,1).
 - Sollevare leggermente il piano del tavolo in avanti ed estrarlo.
 - Rimuovere la prolunga del piano del tavolo (Fig. 84,1) e riporla.
 - Sollevare leggermente il piano del tavolo e spingerlo all'indietro fino all'arresto.
 - Fissare il tavolo.
 - Fissare il piano del tavolo con le apposite cerniere.



- ▷ Il telaio estraibile al di sotto del piano del tavolo è bloccato con la guida di supporto. Prima di sollevare il piano del tavolo, allentare il bloccaggio.



Fig. 86 Trasformazione in struttura di supporto letto

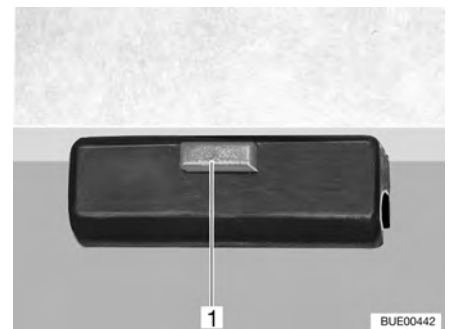


Fig. 87 Bloccaggio

Trasformazione in struttura di supporto letto:

- Sollevare leggermente il piano del tavolo (Fig. 86,2) in avanti.
- Svitare il piede del tavolo (Fig. 86,3) e riporlo.
- Nel bloccaggio (Fig. 86,1) premere il bottone di sbloccaggio (Fig. 87,1).
- Ruotare il piano del tavolo di circa 45° verso l'alto ed estrarlo.
- Avvitare il piede del tavolo corto.
- Collocare il piano del tavolo nei rispettivi alloggiamenti (Fig. 86,4) presenti sui sedili.

6.10.3 Tavolo di sollevamento



- ▶ Prima della partenza, per motivi di sicurezza, abbassare il piano del tavolo.



Fig. 88 Tavolo di sollevamento

Il piano del tavolo di sollevamento può essere spostato in senso longitudinale e trasversale.

Spostamento in senso longitudinale:

- Svitare la vite a testa cilindrica zigrinata (Fig. 88,5).
- Spingere il piano del tavolo (Fig. 88,1) nella posizione desiderata.
- Stringere di nuovo la vite a testa cilindrica zigrinata.

Spostamento in senso trasversale:

- Svitare la vite a testa cilindrica zigrinata (Fig. 88,3).
- Spingere il piano del tavolo (Fig. 88,1) nella posizione desiderata.
- Stringere di nuovo la vite a testa cilindrica zigrinata.



- ▷ Il piano del tavolo può essere abbassato completamente soltanto se in precedenza sono stati rimossi i cuscini dai banchi oppure se il piano del tavolo è stato spostato in avanti a destra.

Il tavolo di sollevamento può essere utilizzato come struttura di supporto per un letto grazie al suo meccanismo di sollevamento.

Trasformazione in struttura di supporto letto:

- Ruotare la leva (Fig. 88,2) al di sotto del piano del tavolo (Fig. 88,1) di 180° verso sinistra. Il meccanismo di sollevamento nel piede del tavolo (Fig. 88,4) viene sbloccato.
- Premere il centro del piano del tavolo completamente verso il basso fino al fine corsa e tenerlo in questa posizione.
- Ruotare la leva all'indietro di 180° verso destra. Il piano del tavolo rimane nella posizione più bassa.

Portare il piano del tavolo verso l'alto:

- Ruotare la leva (Fig. 88,2) al di sotto del piano del tavolo (Fig. 88,1) di 180° verso sinistra. Il piano del tavolo va automaticamente verso l'alto fino al fine corsa.
- Ruotare la leva all'indietro di 180° verso destra. Il piano del tavolo rimane nella posizione più alta.

6.10.4 Tavolo fisso (piano del tavolo allungabile)

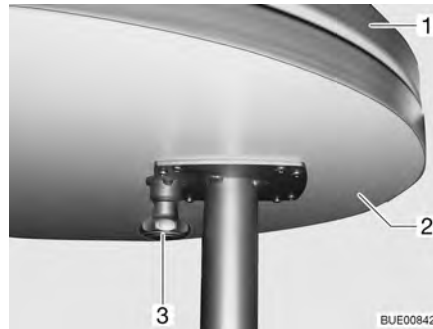


Fig. 89 Tavolo fisso

Estrazione: ■ Premere il tasto (Fig. 89,3) del bloccaggio e ruotare verso l'esterno la prolunga per il piano del tavolo (Fig. 89,2).

Riduzione delle dimensioni: ■ Ruotare l'estensione del piano del tavolo (Fig. 89,2) sotto il piano del tavolo (Fig. 89,1), finché non si sente scattare il bloccaggio.

Il tavolo fisso non può essere utilizzato come struttura di supporto per un letto.

6.10.5 Tavolo fisso (piano del tavolo scorrevole)

Il piano del tavolo fisso può essere spostato in senso longitudinale e trasversale.

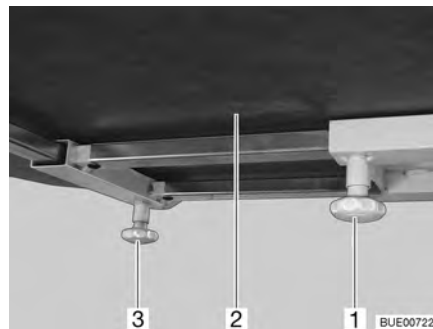


Fig. 90 Tavolo fisso

Spostamento in senso longitudinale: ■ Svitare la vite a testa cilindrica zigrinata (Fig. 90,1).
 ■ Spingere il piano del tavolo (Fig. 90,2) nella posizione desiderata.
 ■ Stringere di nuovo la vite a testa cilindrica zigrinata.

Spostamento in senso trasversale: ■ Svitare la vite a testa cilindrica zigrinata (Fig. 90,3).
 ■ Spingere il piano del tavolo (Fig. 90,2) nella posizione desiderata.
 ■ Stringere di nuovo la vite a testa cilindrica zigrinata.

Il tavolo fisso non può essere utilizzato come struttura di supporto per un letto.

6.11 Regolazione del divano (accessorio opzionale)

Con la regolazione "Reliner[®]" si possono regolare i piani di seduta, il cuscino per la nuca e il bracciolo del divano.



Fig. 91 Regolazione del divano

Regolare il piano di seduta:

- Tirare l'asola (Fig. 91,2) verso l'alto e il piano di seduta (Fig. 91,3) sulle guide con cautela verso il centro fino all'arresto.
- Rilasciare l'asola e muovere leggermente in avanti oppure indietro la superficie di seduta, finché quest'ultima non si sente scattare.

Regolare il cuscino per la nuca:

- Afferrare il cuscino per la nuca (Fig. 91,4) con entrambe le mani e inclinare con cautela verso l'alto o il basso fino alla posizione desiderata.

Regolare il bracciolo:

- Afferrare il bracciolo (Fig. 91,1) con entrambe le mani e inclinare con cautela verso l'alto o il basso fino alla posizione desiderata.

6.12 Letti

6.12.1 Letto fisso (molla a pressione a gas)



Fig. 92 Letto fisso

Sotto il letto si trova un gavone. Per riempire o svuotare il gavone, ribaltare il telaio portamaterasso verso l'alto dall'interno del veicolo.

Apertura:

- Sollevare il materasso in avanti e depositarlo sul diaframma.
- Sollevare il telaio portamaterasso. Le molle a gas (Fig. 92,1) mantengono il telaio portamaterasso in posizione di apertura.

Chiusura:

- Spingere in basso il telaio portamaterasso opponendo resistenza alle molle a gas.
- Eventualmente premere il materasso dietro il diaframma.

6.12.2 Letto fisso (zona testa regolabile)



- ▶ Non lasciar cadere verso il basso il telaio portamaterasso durante la chiusura!



Fig. 93 Zona testa regolabile

A seconda della dotazione, la zona testa del telaio portamaterasso è regolabile in più livelli.

Sollevamento zona testa:

- Sollevare la zona testa (Fig. 93,2) del telaio portamaterasso fino alla posizione desiderata. Il supporto (Fig. 93,1) si innesta automaticamente.

La zona testa rimane bloccata nella posizione desiderata.

Abbassamento zona testa:

- Sollevare la zona testa (Fig. 93,2) del telaio portamaterasso fino a sbloccare l'arresto.
- Portare lentamente la zona testa verso il basso.

6.12.3 Letto fisso, regolabile elettricamente



Fig. 94 Letto fisso, estratto



Fig. 95 Letto fisso, inserito

È possibile regolare la lunghezza del letto fisso (Fig. 94) mediante un elemento di regolazione manuale. Ciò facilita il passaggio intorno al letto. Quando la zona piedi del letto viene accorciata, contemporaneamente vengono sollevate le zone testa (Fig. 95).



Fig. 96 Elemento di regolazione manuale

Inserimento: ■ Sull'elemento di regolazione manuale (Fig. 96,2) premere e tenere premuto il tasto "▼" (Fig. 96,1). La zona piedi rientra. Le zone testa vengono sollevate.

Estrazione: ■ Sull'elemento di regolazione manuale (Fig. 96,2) premere e tenere premuto il tasto "▲" (Fig. 96,3). La zona piedi viene estratta. Le zone testa vengono abbassate.

Regolazione zone testa: ■ Sull'elemento di regolazione manuale (Fig. 96,2) premere i tasti "▼" (Fig. 96,1) e "▲" (Fig. 96,3) finché non viene raggiunta la posizione desiderata.

Le zone testa restano nella posizione desiderata.



Fig. 97 Azionamento

Esercizio di emergenza

Se non è più possibile regolare il letto mediante l'elemento di regolazione manuale, procedere come segue:

- Separare il collegamento (Fig. 97,2) tra biella (Fig. 97,3) e telaio portamaterasso (Fig. 97,1).
- Spostare lentamente il telaio portamaterasso completamente in avanti. Durante questa operazione trattenere le zone testa dei telai portamaterasso.
- Rivolgersi al servizio clienti.

6.12.4 Letto a castello



- ▶ Usare il letto a castello, se la rete protettiva è montata.
- ▶ Il carico massimo ammesso sul letto a castello è pari a 100 kg.
- ▶ Non lasciare mai i bambini piccoli incustoditi nel letto a castello.



- ▶ In particolare per i bambini al di sotto di sei anni, fare attenzione che non possano cadere dal letto a castello.
- ▶ Utilizzare per i bambini lettini separati o lettini da viaggio, più idonei allo scopo.

A seconda del modello il veicolo è equipaggiato con un letto a castello. Il letto a castello può essere usato immediatamente senza necessità di trasformazione ulteriore.

Per accedere al letto superiore utilizzare sempre la scaletta di accesso montata di serie.

6.12.5 Letto basculante (Ixeo)



- ▶ Spegner le luci di lettura nel letto basculante se quest'ultimo deve essere spostato verso l'alto. Pericolo d'incendio!
- ▶ Spegner le luci di lettura sulla parte inferiore del letto basculante quando si abbassa il letto. Pericolo d'incendio!
- ▶ Il carico massimo ammesso sul letto basculante è pari a 200 kg.
- ▶ Il letto basculante non deve essere utilizzato come portabagagli. Riporvi solo le lenzuola necessarie per due persone.
- ▶ Prima della partenza assicurare il letto basculante. A questo scopo bloccare il letto basculante.
- ▶ Usare il letto basculante, solo se la rete protettiva è montata.
- ▶ Non lasciare mai i bambini piccoli incustoditi nel letto basculante.
- ▶ In particolare per i bambini al di sotto di sei anni, fare attenzione che non possano cadere dal letto basculante.
- ▶ Utilizzare per i bambini lettini separati o lettini da viaggio, più idonei allo scopo.

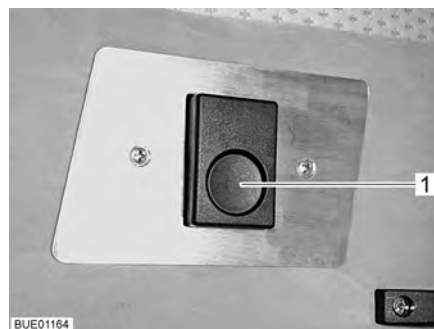


Fig. 98 Sblocco



Fig. 99 Letto basculante con rete protettiva montata

Il letto basculante si trova sopra alla dinette anteriore.

Apertura del letto basculante:



- Premere il bottone di sbloccaggio (Fig. 98,1). Il bloccaggio viene sbloccato.
- Tirare in basso il letto basculante con entrambe le mani fino all'arresto.
- ▷ Al momento della chiusura del letto basculante tirare verso l'interno i lembi di tessuto laterali. In questo modo si impedisce che il tessuto si incastri nel bloccaggio del letto basculante.

Chiusura del letto basculante:

- Spingere il letto basculante verso l'alto fino all'arresto con ambedue le mani. Fare attenzione che la chiusura a scatto sul sistema di bloccaggio si innesti sonoramente.
- Verificare che il letto basculante sia ben bloccato. A tale scopo tirare con forza il letto basculante verso il basso.

Rete protettiva

La rete protettiva (Fig. 99,2) con le cinture di ritegno è sistemata sotto il materasso del letto basculante. Fissare la rete protettiva soltanto dopo che le persone si sono stese nel letto basculante.

Fissaggio:

- Agganciare la cintura di ritegno (Fig. 99,1) ai ganci del soffitto.

6.12.6 Letto basculante a comando elettrico



- ▶ Spegnerle luci di lettura nel letto basculante se quest'ultimo deve essere spostato verso l'alto. Pericolo d'incendio!
- ▶ Spegnerle luci di lettura sulla parte inferiore del letto basculante quando si abbassa il letto. Pericolo d'incendio!
- ▶ Quando lo si solleva o lo si abbassa, non afferrare la parte tra il letto e la parete laterale. Pericolo di schiacciamento!
- ▶ Abbassare o sollevare il letto soltanto se sul letto non è presente nessun peso.
- ▶ Abbassare il letto soltanto se lo spazio per l'abbassamento è libero.

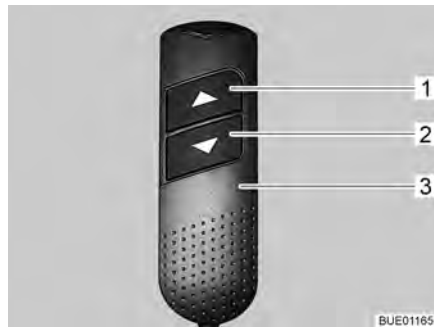


Fig. 100 Elemento di regolazione manuale



Fig. 101 Letto basculante con rete protettiva montata

Predisposizione al funzionamento

Dopo ogni interruzione della tensione (ad es. inattività nel periodo invernale) è necessario predisporre nuovamente il letto al funzionamento. Procedere come segue:

- Sull'elemento di regolazione manuale (Fig. 100,3) premere contemporaneamente i due tasti freccia (Fig. 100,1 e 2) e tenerli premuti fino a quando il letto basculante non si è spostato completamente verso l'alto e si sente un segnale acustico.

Apertura del letto basculante:

- Sull'elemento di regolazione manuale (Fig. 100,3) premere il tasto freccia inferiore (Fig. 100,2) e tenerlo premuto fino a quando il letto basculante non ha raggiunto la posizione finale in basso.

Chiusura del letto basculante:

- Sull'elemento di regolazione manuale (Fig. 100,3) premere il tasto freccia superiore (Fig. 100,1) e tenerlo premuto fino a quando il letto basculante non ha raggiunto la posizione finale in alto.

Protezione contro il surriscaldamento

Se durante l'apertura o la chiusura il letto basculante incontra un ostacolo (ad es. una persona o un poggiatesta), il movimento viene arrestato dalla protezione contro il surriscaldamento. È possibile muovere nuovamente il letto basculante solo dopo aver effettuato il reset della protezione contro il surriscaldamento.

Effettuare il reset:

- Spegnere e accendere nuovamente l'alimentazione a 12 V sul pannello di controllo.
- Portare il letto basculante con il tasto freccia (Fig. 100,1 o 2) verso la direzione opposta fino in posizione di finecorsa.

Rete protettiva

La rete protettiva (Fig. 101,2) con le cinture di ritegno è sistemata sotto il materasso del letto basculante. Fissare la rete protettiva soltanto dopo che le persone si sono stese nel letto basculante.

Fissaggio:

- Agganciare la cintura di ritegno (Fig. 101,1) ai ganci del soffitto.

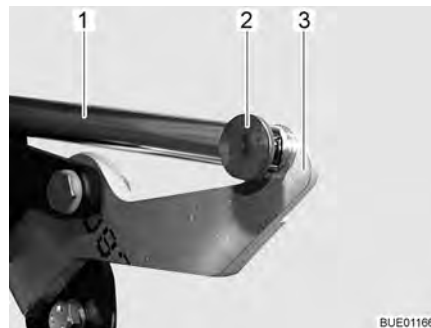


Fig. 102 Azionamento

Esercizio di emergenza

Qualora non si riesca più a muovere il letto basculante mediante l'elemento di regolazione manuale (ad es. in caso di guasto della tensione di bordo), è possibile azionarlo manualmente. Procedere come segue:

- Rimuovere il collegamento (ad es. copiglia e perno) (Fig. 102,2) tra la biella (Fig. 102,1) e la leva (Fig. 102,3).
- Aprire o chiudere manualmente il letto basculante.
- Rivolgersi al servizio clienti.

6.12.7 Scalino, estraibile

A seconda del modello il veicolo possiede uno scalino estraibile. Lo scalino è integrato nel blocco cucina.



Fig. 103 Scalino, estratto

- Apertura:**
- Premere il bottone di sbloccaggio (Fig. 103,1) sulla maniglia e mantenerlo premuto.
 - Estrarre completamente lo scalino (Fig. 103,2) sulla maniglia.
- Chiusura:**
- Inserire completamente lo scalino finché il bloccaggio incastra in modo udibile.

6.12.8 Scalino, ribaltabile



- ▶ Salire sullo scalino soltanto se lo scalino è posizionato in modo sicuro.

A seconda del modello il veicolo possiede uno scalino ribaltabile. Lo scalino è fissato in un ripiano separato davanti al letto in coda.



Fig. 104 Scalino, aperto



Fig. 105 Bloccaggio

- Apertura:**
- Aprire la porta (Fig. 104,1) del ripiano.
 - Sbloccare lo scalino (Fig. 105,1).
 - Ribaltare completamente lo scalino (Fig. 104,2). La staffa di supporto (Fig. 104,3) deve indicare verticalmente verso il basso e stare saldamente sul terreno.
- Chiusura:**
- Ribaltare verso l'interno lo scalino (Fig. 104,2).
 - Bloccare lo scalino (Fig. 105,1).
 - Chiudere e bloccare la porta (Fig. 104,1) del ripiano.

6.13 Trasformazione delle dinette per la notte

6.13.1 Dinette centrale piccola

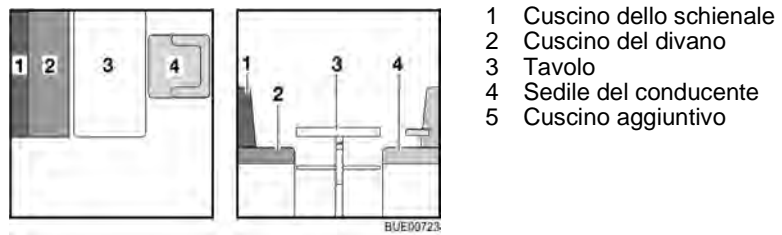


Fig. 106 Prima della trasformazione

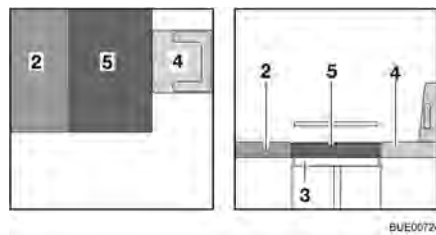


Fig. 107 Dopo la trasformazione

- Ruotare il sedile del conducente (Fig. 106,4) e spostarlo completamente in avanti.
- Trasformare il tavolo (Fig. 106,3) in struttura di supporto letto (vedi paragrafo 6.10).
- Riporre il cuscino dello schienale (Fig. 106,1).
- Posizionare il cuscino aggiuntivo (Fig. 107,5) sul tavolo.
- Se necessario, spingere il sedile del conducente (Fig. 107,4) nuovamente all'indietro.

6.13.2 Dinette contrapposta anteriore (anteriore)

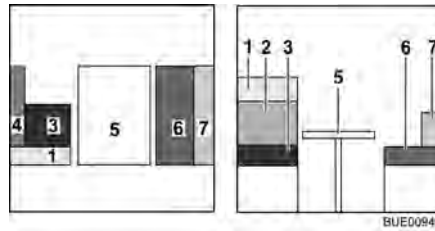


Fig. 108 Prima della trasformazione

- 1 Cuscino dello schienale
- 2 Cuscino dello schienale
- 3 Cuscino del divano
- 4 Cuscino laterale
- 5 Tavolo
- 6 Cuscino del divano
- 7 Cuscino dello schienale
- 8 Prolunga del sedile
- 9 Cuscino aggiuntivo
- 10 Cuscino aggiuntivo

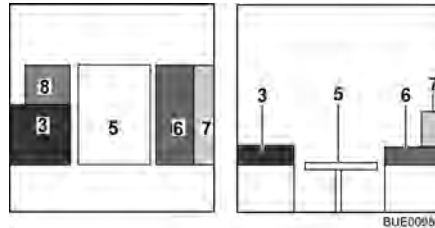


Fig. 109 Durante la trasformazione



Fig. 110 Dopo la trasformazione

- Trasformare il tavolo (Fig. 108,5) in struttura di supporto letto (vedi paragrafo 6.10).
- Mettere da parte entrambi i cuscini dello schienale (Fig. 108,1 e 2).
- Mettere da parte il cuscino laterale (Fig. 108,4).
- Premere il bottone automatico sul sedile e spingere in avanti la prolunga del sedile (Fig. 109,8).
- Appoggiare il cuscino aggiuntivo (Fig. 110,9) sulla prolunga del sedile.
- Aprire il cuscino aggiuntivo (Fig. 110,10) e collocarlo sul tavolo.
- Riporre il cuscino dello schienale (Fig. 110,7).

6.13.3 Sedili centrali con divano (stretto)

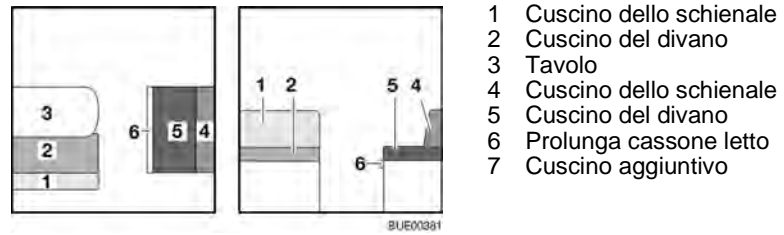


Fig. 111 Prima della trasformazione

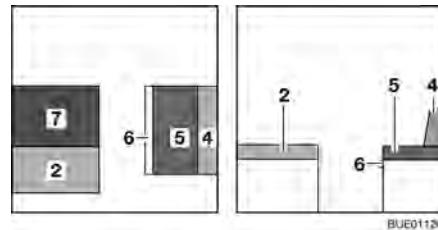


Fig. 112 Durante la trasformazione

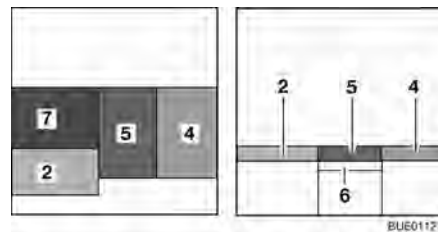


Fig. 113 Dopo la trasformazione

- Trasformare il tavolo (Fig. 111,3) in struttura di supporto letto (vedi paragrafo 6.10).
- Riporre il cuscino dello schienale (Fig. 111,1).
- Posizionare il cuscino aggiuntivo (Fig. 112,7) sul tavolo.
- Estrarre la prolunga del cassone letto (Fig. 113,6).
- Posizionare il cuscino del divano (Fig. 113,5) al centro.
- Posizionare il cuscino dello schienale (Fig. 113,4) tra il cuscino del divano e la parete.

6.13.4 Sedili centrali con divano

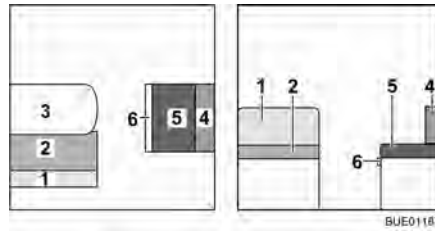


Fig. 114 Prima della trasformazione

- 1 Cuscino dello schienale
- 2 Cuscino del divano
- 3 Tavolo
- 4 Cuscino dello schienale
- 5 Cuscino del divano
- 6 Prolunga cassone letto
- 7 Cuscino aggiuntivo
- 8 Cuscino aggiuntivo
- 9 Allargamento letto (accessorio opzionale)
- 10 Cuscino aggiuntivo (accessorio opzionale)

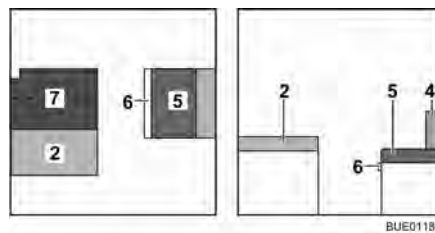


Fig. 115 Durante la trasformazione

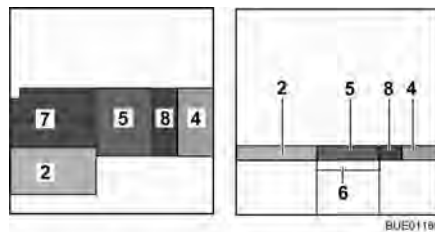


Fig. 116 Dopo la trasformazione

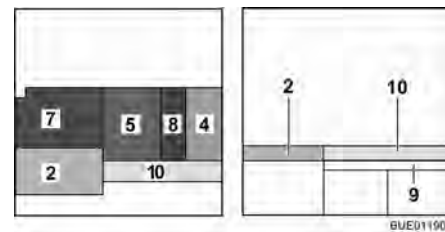


Fig. 117 Dopo la trasformazione (accessorio opzionale)

- Trasformare il tavolo (Fig. 114,3) in struttura di supporto letto (vedi paragrafo 6.10).
- Rimuovere il cuscino dello schienale (Fig. 114,1) e riporlo.
- Aprire il cuscino aggiuntivo (Fig. 115,7) e collocarlo sul tavolo.
- Estrarre la prolunga del cassone letto (Fig. 116,6).
- Posizionare il cuscino del divano (Fig. 116,5) al centro.
- Posizionare il cuscino dello schienale (Fig. 116,4) tra il cuscino del divano e la parete.
- Posizionare il cuscino aggiuntivo (Fig. 116,8) tra il cuscino del divano e il cuscino dello schienale.
- Agganciare l'allargamento letto (Fig. 117,9) negli alloggiamenti sulle casapanche (accessorio opzionale).
- Posizionare il cuscino aggiuntivo (Fig. 117,10) sull'allargamento letto (accessorio opzionale).

6.13.5 Sedili centrali con divano (Van)

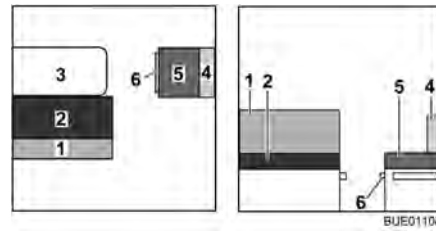


Fig. 118 Prima della trasformazione

- 1 Cuscino dello schienale
- 2 Cuscino del divano
- 3 Tavolo
- 4 Cuscino dello schienale
- 5 Cuscino del divano
- 6 Prolunga cassone letto
- 7 Cuscino aggiuntivo (ribaltabile)
- 8 Prolunga piastra del sedile
- 9 Allargamento letto
- 10 Cuscino aggiuntivo

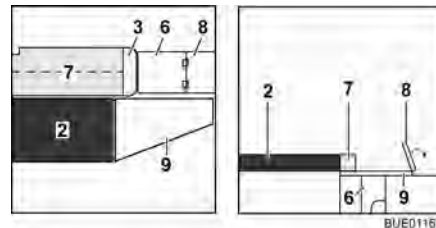


Fig. 119 Durante la trasformazione

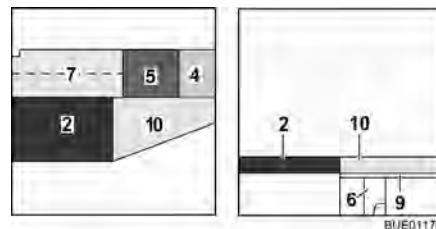


Fig. 120 Dopo la trasformazione

- Trasformare il tavolo (Fig. 118,3) in struttura di supporto letto (vedi paragrafo 6.10).
- Rimuovere il cuscino dello schienale (Fig. 118,1) e riporlo.
- Togliere il cuscino dello schienale (Fig. 118,4) e il cuscino del divano (Fig. 118,5) e riporli di lato.
- Estrarre la prolunga del cassone letto (Fig. 119,6).
- Ribaltare la prolunga della piastra del sedile (Fig. 119,8) verso l'esterno.
- Aprire il cuscino aggiuntivo (Fig. 119,7) e collocarlo sul tavolo.
- Posizionare il cuscino del divano (Fig. 120,5) al centro.
- Posizionare il cuscino dello schienale (Fig. 120,4) tra il cuscino del divano e la parete.
- Agganciare l'allargamento letto (Fig. 119,9) negli alloggiamenti sulle casapanche.
- Posizionare il cuscino aggiuntivo (Fig. 120,10) sull'allargamento letto.

6.13.6 Sedili centrali con divano (con cuscino aggiuntivo)

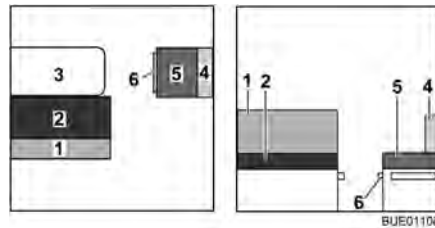


Fig. 121 Prima della trasformazione

- 1 Cuscino dello schienale
- 2 Cuscino del divano
- 3 Tavolo
- 4 Cuscino dello schienale
- 5 Cuscino del divano
- 6 Prolunga cassone letto
- 7 Cuscino aggiuntivo (ribaltabile)
- 8 Prolunga piastra del sedile
- 9 Allargamento letto
- 10 Cuscino aggiuntivo
- 11 Cuscino aggiuntivo

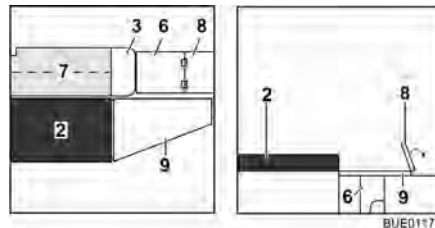


Fig. 122 Durante la trasformazione

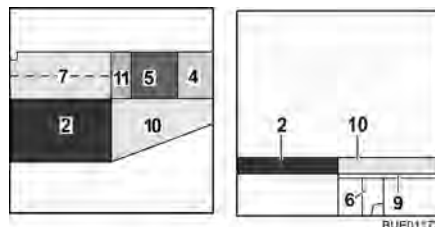


Fig. 123 Dopo la trasformazione

- Trasformare il tavolo (Fig. 121,3) in struttura di supporto letto (vedi paragrafo 6.10).
- Rimuovere il cuscino dello schienale (Fig. 121,1) e riporlo.
- Togliere il cuscino dello schienale (Fig. 121,4) e il cuscino del divano (Fig. 121,5) e riporli di lato.
- Estrarre la prolunga del cassone letto (Fig. 122,6).
- Ribaltare la prolunga della piastra del sedile (Fig. 122,8) verso l'esterno.
- Aprire il cuscino aggiuntivo (Fig. 122,7) e collocarlo sul tavolo.
- Posizionare il cuscino del divano (Fig. 123,5) al centro.
- Posizionare il cuscino dello schienale (Fig. 123,4) tra il cuscino del divano e la parete.
- Posizionare il cuscino aggiuntivo (Fig. 123,11) tra il cuscino del divano (Fig. 123,5) e il cuscino aggiuntivo (Fig. 123,7).
- Agganciare l'allargamento letto (Fig. 122,9) negli alloggiamenti sulle casapanche.
- Posizionare il cuscino aggiuntivo (Fig. 123,10) sull'allargamento letto.

Panoramica del capitolo

Questo capitolo contiene indicazioni sull'impianto del gas del veicolo.

Le indicazioni concernono i seguenti punti:

- la sicurezza
- la sostituzione delle bombole del gas
- i rubinetti di arresto del gas
- la presa gas esterna
- l'impianto di commutazione automatico
- l'impianto di allarme antigas

L'uso degli apparecchi funzionanti a gas nel veicolo è descritto al capitolo 9.

7.1 Note generali



- ▶ Prima della partenza, quando si abbandona il veicolo o quando gli apparecchi a gas non vengono utilizzati, chiudere tutti i rubinetti di arresto del gas e la valvola principale di arresto della bombola del gas.
- ▶ Quando si rifornisce il carburante, durante il trasporto su traghetti e quando il veicolo è in garage non deve esserci alcun apparecchio in funzione (per esempio il riscaldamento o il frigorifero), se questo funziona a fiamma libera. Pericolo di esplosione!
- ▶ Se un apparecchio funziona a fiamma libera, non far funzionare l'apparecchio in locali chiusi (p. es. garage). Pericolo di avvelenamento e di asfissia!
- ▶ Far modificare, sottoporre a manutenzione e riparare l'impianto del gas unicamente da un'officina autorizzata.
- ▶ Prima della messa in funzione e secondo le disposizioni nazionali, è necessario fare controllare l'impianto del gas da una officina specializzata autorizzata. Ciò vale anche per i veicoli che non sono immatricolati. Lavori di modifica dell'impianto del gas devono essere immediatamente controllati da una officina specializzata autorizzata.
- ▶ È necessario controllare anche il regolatore di pressione del gas e i tubi dei gas di scarico. Il regolatore di pressione del gas deve essere sostituito al più tardi dopo 10 anni. La responsabilità dei provvedimenti da attuare è delegata al possessore del veicolo.
- ▶ Nel caso di difetto dell'impianto del gas (odore di gas, alto consumo di gas) vi è pericolo di esplosione! Chiudere immediatamente la valvola principale di arresto della bombola del gas. Aprire finestre e porte ed aerare bene.
- ▶ In caso di guasto all'impianto del gas: Non fumare, non accendere fiamme vive e non azionare dispositivi elettrici (interruttore luci, ecc.).
- ▶ Prima di mettere in funzione l'area cottura, provvedere ad una aerazione adeguata. Aprire finestre o oblò.
- ▶ Non utilizzare il fornello o il forno a gas come riscaldamento.
- ▶ Nel caso siano presenti diversi apparecchi a gas, è necessario che ognuno di essi sia dotato di un rubinetto di arresto del gas. Nel caso alcuni singoli apparecchi non vengano utilizzati, chiudere il rubinetto di arresto del gas corrispondente.
- ▶ I dispositivi di sicurezza antigas devono chiudere entro un minuto dallo spegnimento della fiamma. Alla chiusura si sente un leggero clic. Controllare periodicamente il corretto funzionamento.



- ▶ Gli apparecchi a gas installati sono progettati unicamente per funzionare con gas propano, gas butano o con una miscela di entrambi i gas. Il regolatore di pressione del gas, così come tutti gli apparecchi a gas integrati, è progettato per una pressione di esercizio di 30 mbar.
- ▶ Il gas propano gassifica fino a -42 °C, il gas butano solo fino a 0 °C. Al di sotto di tali temperature non vi è più pressione di gas. Il gas butano perciò non è indicato per il funzionamento invernale.
- ▶ Verificare a intervalli regolari la tenuta del tubo del gas posto sul raccordo della bombola. Il tubo del gas non deve presentare né fessure né porosità. Far sostituire il tubo del gas al più tardi dopo 10 anni dalla data di produzione da una officina specializzata autorizzata. Il gestore dell'impianto del gas deve autorizzare la sostituzione.
- ▶ Data la sua funzione e struttura, il vano portabombole è un ambiente accessibile dall'esterno. Le aperture di aerazione forzata previste di serie non devono essere mai coperte o chiuse. Altrimenti non sarebbe possibile deviare il gas fuoriuscito verso l'esterno.
- ▶ Non utilizzare il vano portabombole come gavone, in modo che non possa penetrarvi umidità.
- ▶ Assicurare il vano portabombole affinché non vi possano accedere persone non autorizzate. Chiudere l'accesso.
- ▶ La valvola principale di arresto della bombola del gas deve essere accessibile.
- ▶ Allacciare solo apparecchi a gas (p. es. grill a gas) che sono predisposti per una pressione di funzionamento di 30 mbar.
- ▶ Il tubo del gas di scarico va collegato ermeticamente e saldamente al riscaldamento ed al camino. Il tubo del gas di scarico non deve presentare nessun difetto.
- ▶ L'uscita dei gas combustibili nell'atmosfera e l'entrata di aria fresca devono avere luogo liberamente. Tenere i camini di scarico e le aperture di aspirazione sempre sgombri e puliti (per esempio da neve e ghiaccio). Non vanno collocati mucchi di neve o teloni attorno al veicolo.

7.2 Bombole del gas



- ▶ Trasportare le bombole del gas solo all'interno del vano portabombole.
- ▶ Fissare le bombole del gas fissate nel vano portabombole in posizione verticale.
- ▶ Fissare le bombole del gas in modo che non possano ruotare o ribaltarsi.
- ▶ Quando le bombole non sono collegate al tubo del gas, richiuderle sempre con il cappuccio di protezione.
- ▶ Prima di rimuovere il regolatore di pressione del gas o il tubo del gas, chiudere la valvola principale di arresto della bombola.
- ▶ Collegare il regolatore di pressione del gas o il tubo del gas alle bombole solo manualmente. Non utilizzare utensili.
- ▶ Utilizzare esclusivamente regolatori di pressione del gas speciali muniti di valvola di sicurezza e pensati per l'uso nei veicoli. Altri tipi di regolatore di pressione del gas non sono ammessi e non sono sufficienti in caso di forti sollecitazioni.
- ▶ In caso di temperature al di sotto dei 5 °C utilizzare l'impianto anti-ghiaccio (Eis-Ex) per il regolatore di pressione del gas.



- ▶ Utilizzare solamente bombole del gas da 11 kg o da 5 kg! Le bombole da campeggio dotate di valvola di non ritorno incorporata (bombole blu con un contenuto massimo di 2,5 o 3 kg) sono ammesse in casi eccezionali solo se dotate di valvola di sicurezza.
- ▶ Per bombole del gas esterne usare tubi flessibili i più corti possibili (max. 150 cm).
- ▶ Non bloccare mai le aperture di aerazione situate sul pavimento, sotto le bombole.



- ▷ Su alcuni modelli il vano portabombole si trova direttamente accanto alla porta di ingresso. In questi modelli occorre aprire il vano portabombole soltanto quando la porta di ingresso è chiusa. Pericolo di danneggiamento.



- ▷ I collegamenti a vite del regolatore di pressione hanno la filettatura sinistrorsa.
- ▷ Per apparecchi a gas la pressione di alimentazione deve essere ridotta a 30 mbar.
- ▷ Collegare direttamente alla valvola della bombola il regolatore di pressione del gas a regolazione fissa dotato di valvola di sicurezza.
Il regolatore di pressione del gas riduce la pressione del gas della bombola alla pressione di esercizio delle apparecchiature.
- ▷ Il servizio accessori mette a disposizione euro-set completi relativi alla ricarica delle bombole del gas o alle nuove bombole di gas.
- ▷ Informazioni presso il concessionario o il punto di assistenza.
- ▷ Informazioni sul rifornimento di gas in Europa sono indicati nel capitolo 17.

7.3 Come sostituire le bombole del gas



- ▶ Durante la sostituzione delle bombole del gas non fumare e non accendere nessuna fiamma viva.
- ▶ Dopo aver cambiato le bombole del gas controllare se dagli attacchi fuoriesce del gas. Allo scopo spruzzare sugli attacchi lo speciale spray rileva-perdite. Questi prodotti sono disponibili presso il servizio accessori.

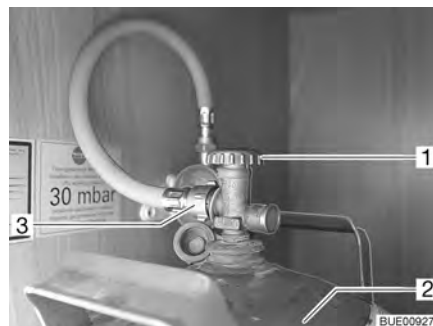
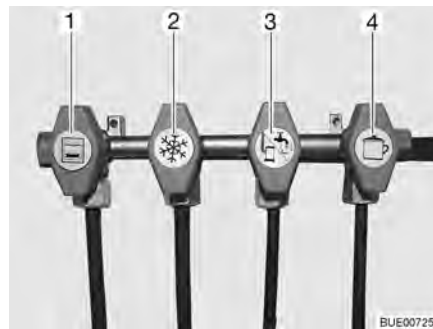


Fig. 124 Vano portabombole

- Aprire lo sportello esterno del vano portabombole (vedi capitolo 6).
- Chiudere la valvola principale di arresto (Fig. 124,1) della bombola del gas (Fig. 124,2). Osservare la direzione della freccia.

- Svitare manualmente il tubo del gas (Fig. 124,3), dalla bombola del gas (filettatura sinistrorsa).
- Allentare le cinghie di fissaggio ed estrarre la bombola del gas.
- Piazzare la bombola piena nel vano portabombole.
- Fissare la bombola del gas con le cinghie di fissaggio.
- Avvitare manualmente il tubo del gas alla bombola (filettatura sinistrorsa).

7.4 Rubinetti di arresto del gas



- 1 Forno a gas
- 2 Frigorifero
- 3 Riscaldamento/boiler
- 4 Area cottura

Fig. 125 Simboli dei rubinetti di arresto del gas

Nel veicolo, tutti gli apparecchi del gas sono dotati di un rubinetto di arresto del gas (Fig. 125).

I rubinetti di arresto del gas si trovano nel veicolo in varie posizioni e possono essere montati anche separatamente.

7.5 Presa gas esterna (accessorio opzionale)



- ▶ Quando la presa gas esterna per il gas non viene utilizzata, chiudere sempre il rubinetto di arresto del gas.
- ▶ Alla presa del gas esterna, collegare solo le utenze a gas che sono dotate di un apposito adattatore.
- ▶ Collegare esclusivamente utenze gas esterne progettate per una pressione di esercizio da 30 mbar.
- ▶ Accertarsi che dopo aver collegato l'impianto a gas e aver aperto il rubinetto di arresto del gas non fuoriesca del gas dalla presa esterna. Se la presa gas esterna perde, il gas si disperde nell'atmosfera. Chiudere immediatamente il rubinetto di arresto del gas e la valvola principale di arresto della bombola del gas. Fare controllare la presa esterna del gas da un'officina specializzata autorizzata.
- ▶ Durante il collegamento ad un impianto a gas esterno, fare attenzione che nelle immediate vicinanze non ci siano fonti di scintille.
- ▶ Non utilizzare la presa gas esterna per riempire le bombole del gas. Prestare attenzione all'etichetta adesiva informativa collocata sulla presa gas esterna.

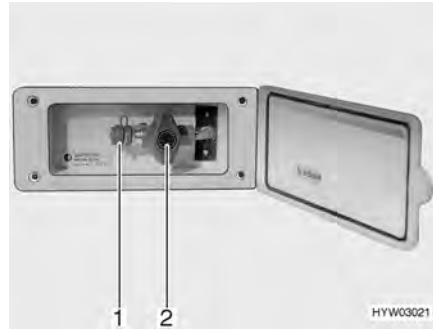


Fig. 126 Presa gas esterna, rubinetto di arresto del gas chiuso

La presa gas esterna (Fig. 126) si trova, a seconda del modello, nella parte posteriore o sul lato destro o sinistro del veicolo.

- Collegare l'apparecchio a gas esterno all'attacco (Fig. 126,1).
- Aprire il rubinetto di arresto del gas (Fig. 126,2).

7.6 Impianto di commutazione Crash Protection Unit (accessorio opzionale)



- ▶ Non utilizzare l'impianto di commutazione in locali chiusi.



- ▷ Se il veicolo è dotato della Crash Protection Unit, durante la marcia si può far funzionare il riscaldamento dell'abitacolo.
- ▷ Se il veicolo è dotato di un pannello di controllo della serie DT e l'impianto di commutazione è gestito da questo pannello di controllo, la centralina di controllo non serve.
- ▷ Inoltre prestare attenzione alle istruzioni per l'uso del produttore.

La Crash Protection Unit è un impianto di commutazione automatico con unità di comando per un impianto del gas a due bombole. L'impianto di commutazione commuta automaticamente l'alimentazione del gas dalla bombola in uso alla bombola di riserva quando la bombola in uso è vuota o non è più pronta per il funzionamento. Così le utenze a gas possono rimanere in funzione. L'impianto di commutazione è adatto per tutte le bombole del gas esistenti in commercio da 3 kg fino a 33 kg. In caso di incidente o di inclinazione troppo forte del veicolo il rifornimento di gas viene automaticamente interrotto.

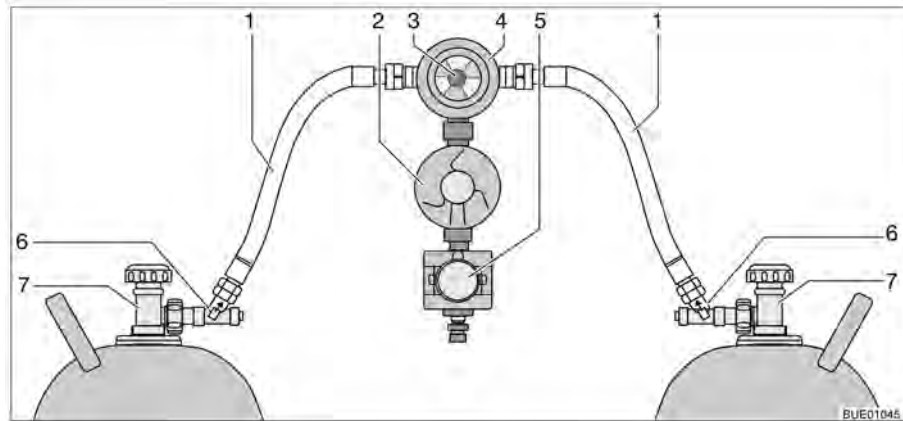


Fig. 127 Impianto di commutazione Crash Protection Unit

Costruzione dell'impianto

La Crash Protection Unit consiste di due limitatori di flusso con sblocco manuale (Fig. 127,6), di una valvola di commutazione (Fig. 127,4) con regolatore di pressione (Fig. 127,2), di una elettrovalvola (Fig. 127,5) e di una centralina di controllo con LED a tre colori. La valvola di commutazione viene montata tra i due tubi del gas (Fig. 127,1).

Con la manopola (Fig. 127,3) sulla valvola di commutazione è possibile stabilire, quale delle bombole del gas viene utilizzata come bombola in uso e quale bombola del gas viene utilizzata come bombola di riserva.



Fig. 128 Centralina di controllo

Sulla centralina di controllo (Fig. 128) possono venire azionate solo le funzioni elettriche. Le valvole principali di arresto delle bombole del gas (Fig. 127,7) e gli sblocchi (Fig. 127,6) devono essere aperti a mano.

La valvola di commutazione garantisce una pressione del gas costante, indipendentemente da quale bombola provenga l'alimentazione del gas. L'indicatore nella valvola di commutazione indica il livello di riempimento della bombola in uso. Se l'indicatore è verde, il rifornimento di gas viene fatto dalla bombola in uso. Quando l'indicatore è rosso, la bombola in uso è vuota. Il rifornimento di gas avviene poi tramite la bombola di riserva.

La spia di controllo sulla centralina di controllo indica lo stato dell'impianto del gas. Se la spia di controllo (Fig. 128,1) diventa verde, l'impianto è a posto. Se la spia di controllo è rossa lampeggiante o rossa fissa, siamo in presenza di un guasto. Il rifornimento di gas è interrotto.

Per la messa in funzione:

- Aprire le valvole principali di arresto delle bombole del gas (Fig. 127,7).
- Premere gli sblocchi (Fig. 127,6) uno dopo l'altro per 10 secondi.

- Con la manopola (Fig. 127,3) sulla valvola di commutazione (Fig. 127,4) selezionare la bombola del gas, da cui proviene la principale alimentazione del gas (bombola in uso).
Girare la manopola fino all'arresto.
- Accendere l'impianto di commutazione sulla centralina di controllo (Fig. 128).
Portare l'interruttore a bilico (Fig. 128,2) su "ON". La valvola di commutazione è ora disareata. La spia di controllo (Fig. 128,1) diventa gialla (test del sistema) e quindi verde.

Spegnimento:

- Portare l'interruttore a bilico (Fig. 128,2) in posizione "OFF". La spia di controllo (Fig. 128,1) si spegne.
- Chiudere le valvole principali di arresto delle bombole del gas (Fig. 127,7).



- ▶ Durante la sostituzione delle bombole del gas non fumare e non accendere nessuna fiamma viva.

Sostituzione delle bombole del gas:

- Commutare la manopola sulla valvola di commutazione. L'indicatore diventa di nuovo verde.
Se l'indicatore rimane rosso, la bombola di riserva è comunque vuota e deve essere sostituita.
- Chiudere la valvola principale di arresto della bombola del gas vuota.
- Svitare il tubo del gas dalla bombola del gas.
- Allentare le cinghie di fissaggio ed estrarre la bombola del gas.
- Piazzare la bombola del gas piena nel vano portabombole.
- Fissare la bombola del gas con le cinghie di fissaggio.
- Collegare la bombola del gas piena al tubo del gas.
- Aprire la valvola principale di arresto della bombola del gas.
- Premere lo sblocco per 10 secondi.
- Commutare la manopola sulla valvola di commutazione sulla bombola sostituita. Se l'indicatore è verde, lo sblocco è aperto.
- Posizionare con un mezzo giro la manopola sulla valvola di commutazione in modo tale che la bombola del gas appena sostituita serva da bombola di riserva.

7.7 Impianto di commutazione DuoControl (accessorio opzionale)



- ▶ Non utilizzare l'impianto di commutazione in locali chiusi.



- ▷ Inoltre prestare attenzione alle istruzioni per l'uso del produttore.

DuoControl è un impianto di commutazione automatico con visualizzatore a distanza per un impianto del gas a due bombole. L'impianto di commutazione DuoControl commuta automaticamente l'alimentazione del gas dalla bombola in uso alla bombola di riserva quando la bombola in uso è vuota o non è più

pronta per il funzionamento. Così le utenze a gas possono rimanere in funzione. L'impianto di commutazione DuoControl è adatto per tutte le bombole del gas esistenti in commercio da 3 kg fino a 33 kg.



Fig. 129 Impianto di commutazione DuoControl

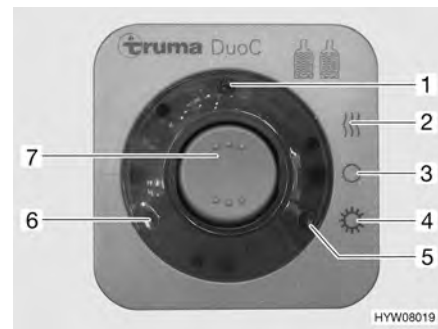


Fig. 130 Centralina di controllo

Costruzione dell'impianto

L'impianto di commutazione DuoControl è costituito da una valvola di commutazione (Fig. 129,3) e da una centralina di controllo (Fig. 130). La valvola di commutazione è installata tra i tubi del gas (Fig. 129,2 e 5). Con la manopola (Fig. 129,4) sulla valvola di commutazione è possibile stabilire, quale delle bombole del gas viene utilizzata come bombola in uso e quale bombola del gas viene utilizzata come bombola di riserva.

La valvola di commutazione è dotata di un regolatore dell'impianto anti-ghiaccio Eis-Ex. In questo modo si possono evitare guasti nell'impianto del gas in inverno.

Sulla centralina di controllo (Fig. 130) possono venire azionate solo le funzioni elettriche. Le valvole principali di arresto delle bombole del gas (Fig. 129,1 e 6) devono essere aperti manualmente.

La valvola di commutazione garantisce una pressione del gas costante, indipendentemente da quale bombola provenga l'alimentazione del gas. Le due spie di controllo sulla centralina di controllo indicano il livello di riempimento della bombola in uso. Se è accesa la spia di controllo verde (Fig. 130,6), la bombola in uso è piena. Se è accesa la spia di controllo rossa (Fig. 130,5), la bombola in uso è vuota. Il rifornimento di gas avviene poi tramite la bombola di riserva.

Modalità di funzionamento

L'impianto di commutazione DuoControl ha due modalità di funzionamento:

- Funzionamento invernale "On e riscaldamento"
- Funzionamento estivo "On"

Per la messa in funzione:

- Aprire le valvole principali di arresto delle bombole del gas (Fig. 129,1 e 6).
- Con la manopola (Fig. 129,4) sulla valvola di commutazione (Fig. 129,3) selezionare la bombola del gas, da cui proviene la principale alimentazione del gas (bombola in uso).
Girare la manopola fino all'arresto.
- Sulla centralina di controllo (Fig. 130) attivare l'impianto di commutazione DuoControl.

Posizionare l'interruttore a bilico (Fig. 130,7) su funzionamento invernale "On e riscaldamento" (Fig. 130,2) oppure su funzionamento estivo "On" (Fig. 130,4). La valvola di commutazione è ora disareata. La spia di controllo gialla (Fig. 130,1) è accesa, se si seleziona la modalità di funzionamento invernale e l'impianto antighiaccio con regolatore è attivato.

- Spegnimento:*
- Portare l'interruttore a bilico (Fig. 130,7) in posizione "O" (Fig. 130,3). La spia gialla di controllo (Fig. 130,1) si spegne.
 - Chiudere le valvole principali di arresto delle bombole del gas (Fig. 129,1 e 6).

Visualizzatore a distanza

Le spie di controllo sulla centralina di controllo (Fig. 130,5 e 6) segnalano all'interno del veicolo, se la bombola in uso è pronta al funzionamento.

Sostituzione delle bombole del gas

Se la spia di controllo verde (Fig. 130,6) si spegne durante il funzionamento e la spia di controllo rossa (Fig. 130,5) si accende, significa che la bombola del gas selezionata come bombola in uso è vuota e deve essere sostituita. La bombola di riserva continua ad alimentare le utenze a gas.



- ▶ Durante la sostituzione delle bombole del gas non fumare e non accendere nessuna fiamma viva.

Sostituzione delle bombole del gas:

- Chiudere la valvola principale di arresto della bombola del gas vuota.
- Svitare il tubo del gas dalla bombola del gas.
- Collegare la bombola del gas piena al tubo del gas.
- Aprire la valvola principale di arresto della bombola del gas.
- Posizionare con un mezzo giro la manopola sulla valvola di commutazione in modo tale che la bombola del gas appena sostituita serva da bombola di riserva.

7.8 Impianto di allarme antigas (accessorio opzionale)



- ▷ Se il sensore del gas o un cavo è difettoso, il cicalino emette un segnale acustico finché il guasto non è stato eliminato.
- ▷ Se nelle immediate vicinanze del sensore del gas vengono utilizzati deodorante spray, lacca o un detergente forte è possibile far scattare un falso allarme. Anche una permanenza prolungata in un tunnel (in caso di code) può far scattare un falso allarme.
- ▷ Inoltre prestare attenzione alle istruzioni per l'uso del produttore.

L'impianto di allarme antigas ha due funzioni:

- Di allarme durante un'aggressione con gas anestetico
- Di allarme nel caso di una perdita nell'impianto del gas

L'impianto di allarme antigas è pronto per il funzionamento appena la rete di bordo a 12 V viene alimentata con tensione.



Fig. 131 Sensore del gas

Il LED lampeggiante (Fig. 131,2) accanto alla morsettiera a listello del sensore del gas (Fig. 131,1) indica la disponibilità al funzionamento.

- Spegnimento del cicalino:*
- Spegnere per un momento l'alimentazione a 12 V e riaccenderla (p. es. sull'interruttore di sicurezza dell'alimentatore).

Panoramica del capitolo

Questo capitolo contiene indicazioni sull'impianto elettrico del veicolo.

Le indicazioni concernono i seguenti punti:

- la sicurezza
- spiegazioni dei termini tecnici della batteria
- la rete di bordo a 12 V
- la batteria di avviamento
- la batteria dell'abitacolo
- la centralina elettrica
- il pannello di controllo
- l'impianto ad energia solare
- la rete di bordo a 230 V
- il collegamento alla rete di 230 V
- l'occupazione dei fusibili
- la presa esterna
- il percorso dei cavi

L'uso degli apparecchi funzionanti elettricamente della struttura dell'abitacolo è descritto al capitolo 9.

8.1 Istruzioni di sicurezza generali



- ▶ Eventuali interventi all'impianto elettrico devono essere eseguiti solo da personale specializzato.
- ▶ Tutti gli apparecchi elettrici (p. es. radiotelefoni, radiotrasmittenti, televisori oppure lettori DVD), montati successivamente nel veicolo e che vengono usati durante la marcia, devono presentare determinate caratteristiche: Queste sono il marchio CE, il controllo CEM (compatibilità elettromagnetica) e il controllo "E1".

Solo così è possibile garantire la sicurezza di funzionamento del veicolo durante la marcia. Altrimenti è possibile che l'airbag scatti o che l'elettronica di bordo venga disturbata.

Il veicolo è un sicuro luogo di permanenza durante i temporali (gabbia di Faraday). Per precauzione staccare il collegamento a 230 V e ritirare l'antenna per proteggere gli apparecchi elettrici.

8.2 Definizioni

Tensione di riposo La tensione di riposo è la tensione che la batteria possiede in stato di riposo, vale a dire che non viene usata corrente e che la batteria non viene caricata.

Corrente di riposo Alcune utenze elettriche, come p. es. l'orologio e le spie di controllo, hanno bisogno di un'alimentazione elettrica permanente; per questo vengono definite anche utenze in stand-by. Questa corrente di riposo scorre anche quando l'alimentazione a 12 V è disinserita.

Scaricamento totale Lo scaricamento totale della batteria può avvenire quando, a causa di utenze lasciate accese e a causa della corrente di riposo, la batteria si scarica del tutto.



- ▷ Lo scaricamento totale della batteria è dannoso.

Capacità La capacità è la quantità di elettricità che la batteria può immagazzinare. La capacità delle batterie è espressa in ampereora (Ah). Se la batteria ha una capacità di 80 Ah, essa è in grado di erogare una corrente di 1 A per 80 ore o di 2 A per 40 ore. Fattori esterni come la temperatura modificano la capacità di immagazzinamento della batteria.

8.3 Rete di bordo a 12 V

8.3.1 Batteria di avviamento

La batteria di avviamento della motrice serve per avviare il motore e alimentare le utenze elettriche del telaio di base, così come apparecchi supplementari quali la radio, il navigatore satellitare o la chiusura centralizzata. Per l'ubicazione della batteria di avviamento consultare le istruzioni per l'uso del veicolo di base.



- ▷ Sui modelli con un Fiat come veicolo di base la radio nella cabina di guida è collegata alla batteria dell'abitacolo.

Scaricamento Questo paragrafo contiene indicazioni sullo scaricamento della batteria di avviamento.



- ▷ Lo scaricamento totale della batteria è dannoso.
- ▷ Ricaricare per tempo la batteria.

Una batteria di avviamento completamente carica può essere scaricata completamente dalla corrente di riposo (utenze in stand-by). Utenze elettriche in stand-by sono ad esempio apparecchi supplementari quali radio, impianto di allarme, navigatore satellitare o chiusura centralizzata. Tali utenze in stand-by, scaricano la batteria di avviamento quando il motore del veicolo è spento. In caso di temperature esterne molto basse, la capacità della batteria diminuisce.

Caricamento Questo paragrafo contiene indicazioni sul caricamento della batteria di avviamento.



- ▶ L'acido contenuto nella batteria è velenoso e corrosivo. Evitare qualsiasi contatto con la pelle o con gli occhi.
- ▶ Durante la carica con un caricabatteria esterno, vi è il pericolo di esplosioni. Caricare la batteria solo in ambienti ben ventilati e lontano da fiamme vive o da possibili scintille.



- ▷ Prima di un periodo di fermo provvisorio, ricaricare la batteria per almeno 20 ore.
- ▷ I cavi della batteria non devono mai essere collegati a poli inversi.
- ▷ Non inserire l'accensione quando la batteria di avviamento oppure quella dell'abitacolo sono staccate. Pericolo di corto circuito!
- ▷ Prima di staccare e connettere i morsetti della batteria, spegnere il motore del veicolo e staccare l'alimentazione a 230 V e a 12 V nonché tutte le utenze elettriche. Pericolo di corto circuito!
- ▷ Osservare quanto contenuto nelle istruzioni d'uso del veicolo di base e del caricabatteria.

La batteria di avviamento può essere caricata completamente solo con un caricabatteria esterno. Quando il veicolo è collegato all'alimentazione a 230 V, la batteria di avviamento ottiene dalla centralina elettrica solamente una carica di mantenimento. Anche durante la marcia non è possibile caricare completamente la batteria di avviamento mediante l'alternatore del veicolo.

Quando si carica la batteria di avviamento con un caricabatteria esterno, procedere come segue:

- Spegnerne il motore del veicolo.
- Spegnerne l'alimentazione a 12 V sul pannello di controllo. Le spie di controllo o gli indicatori sul pannello di controllo si spengono.
- Staccare il collegamento elettrico tra la batteria di avviamento e il veicolo (per esempio sfilare la spina).
- Spegnerne tutte le utenze a gas, chiudere tutti i rubinetti di arresto del gas e la valvola principale di arresto della bombola del gas.
- Staccando i poli della batteria vi è il pericolo di corto circuito. Per questo motivo, staccare prima il polo negativo e poi il polo positivo della batteria di avviamento.
- Verificare che il caricabatteria esterno sia spento.
- Collegare il caricabatteria esterno alla batteria di avviamento. Rispettare la polarizzazione: Collegare dapprima il morsetto "+" al polo positivo della batteria di avviamento, poi collegare il morsetto "-" al polo negativo della batteria di avviamento.
- Accendere il caricabatteria esterno.
- Per informazioni sulla durata di carica delle batterie, consultare le istruzioni per l'uso del carica-batterie utilizzato.
- Informazioni sulla potenza della batteria sono disponibili nei dati sulla batteria.
- Staccare i morsetti del caricabatteria in sequenza inversa (prima il polo negativo).

8.3.2 Batteria dell'abitacolo



- ▷ Per ricaricare la batteria dell'abitacolo utilizzare esclusivamente la centralina elettrica integrata.
- ▷ Iniziare il viaggio solamente con la batteria dell'abitacolo completamente carica. A tale scopo, provvedere a caricare la batteria dell'abitacolo per almeno 20 ore prima di iniziare il viaggio.
- ▷ Durante il viaggio sfruttare ogni occasione per caricare la batteria dell'abitacolo.
- ▷ Dopo il viaggio, ricaricare la batteria dell'abitacolo per almeno 20 ore.
- ▷ Prima di un periodo di fermo provvisorio, ricaricare la batteria per almeno 20 ore.
- ▷ Durante la sostituzione della batteria dell'abitacolo usare batterie dello stesso tipo di quella montata.
- ▷ Durante la sostituzione della batteria dell'abitacolo usare solo batterie corrispondenti alla capacità minima del caricabatteria. Osservare quanto contenuto nelle istruzioni per l'uso a parte del caricabatteria. Le batterie di capacità troppo ridotta si scaldano eccessivamente durante il caricamento. Pericolo di esplosione!



- ▷ Prima di staccare e connettere i morsetti della batteria, spegnere il motore del veicolo e staccare l'alimentazione a 230 V e a 12 V nonché tutte le utenze elettriche. Pericolo di corto circuito!
- ▷ Non inserire l'accensione quando la batteria di avviamento oppure quella dell'abitacolo sono staccate. Pericolo di corto circuito!
- ▷ Alle prese della rete di bordo a 12 V, connettere solo apparecchi funzionanti al massimo a 10 A.



- ▷ Sui modelli con un Fiat come veicolo di base la radio nella cabina di guida è collegata alla batteria dell'abitacolo.

Se il veicolo non è collegato all'alimentazione a 230 V o l'alimentazione a 230 V è spenta, la parte soggiorno viene alimentata dalla batteria dell'abitacolo con tensione continua a 12 V. La riserva di energia della batteria dell'abitacolo ha infatti un tempo limitato. Per questo motivo, non bisogna lasciare accese a lungo le utenze elettriche, come ad esempio radio o luci, senza l'alimentazione a 230 V.

Ubicazione Vedi capitolo 16.

Scaricamento La corrente di riposo che scorre per alimentare continuamente alcune utenze elettriche provoca lo scaricamento della batteria dell'abitacolo.



- ▷ Lo scaricamento totale della batteria è dannoso.
- ▷ Ricaricare per tempo la batteria.

Una batteria dell'abitacolo completamente carica può essere scaricata completamente dalla corrente di riposo (utenze in stand-by):

- A valvola di sicurezza/di scarico disinserita, dopo ca. 9 mesi
- A valvola di sicurezza/di scarico inserita, dopo ca. 1,5 mesi

In caso di temperature esterne molto basse, la capacità della batteria diminuisce.

Anche l'autoscaricamento della batteria dipende dalla temperatura. Ad una temperatura fra 20 e 25 °C la velocità di autoscaricamento è di ca. 3 % della sua capacità/mese. A temperature più elevate, la velocità di autoscaricamento aumenta: Ad una temperatura di 35 °C la velocità di autoscaricamento è di ca. 20 % della sua capacità/mese.

Una batteria vecchia non dispone più della sua piena capacità.

Più utenze elettriche sono accese e più rapidamente la riserva di energia della batteria dell'abitacolo viene consumata.

Caricamento Caricare la batteria dell'abitacolo solamente tramite la centralina elettrica. A tale scopo, collegare il più spesso possibile il veicolo ad un'alimentazione a 230 V.



- ▷ In seguito a uno scaricamento totale della batteria, ricaricarla almeno per 48 ore.



- ▷ Per ulteriori informazioni consultare le indicazioni separate della batteria dell'abitacolo.

8.4 Centralina elettrica (EBL 99)



▷ Non coprire mai le feritoie di aerazione. Pericolo di surriscaldamento!



▷ A seconda del modello, i posti dei fusibili nella scatola non sono sempre tutti occupati.
▷ Per ulteriori informazioni consultare le istruzioni per l'uso separate del produttore.

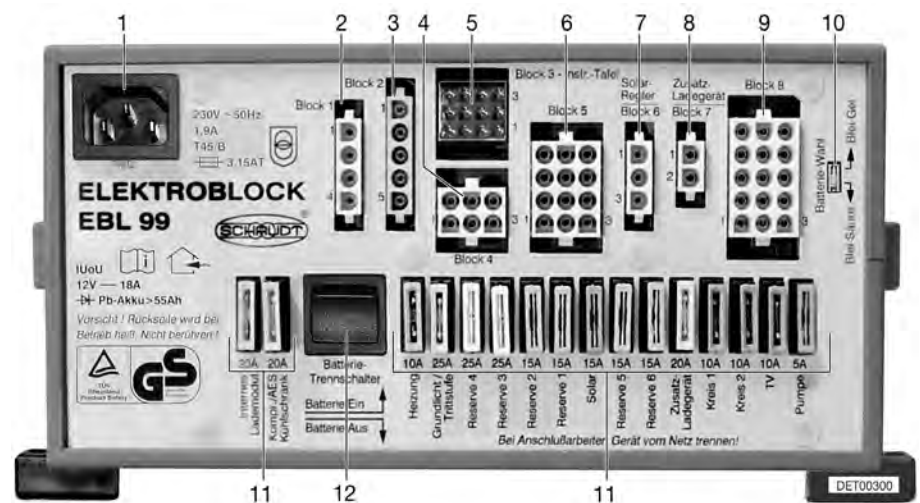


Fig. 132 Centralina elettrica (EBL 99)

- 1 Presa 230 V~
- 2 Uscita: Gruppo 1 - Frigorifero
- 3 Ingresso: Gruppo 2 - Linee comando, Dinamo D+
- 4 Uscita: Gruppo 4 - Riscaldamento, valvola di sicurezza/di scarico, luce di fondo (illuminazione della zona di ingresso), scalino di ingresso
- 5 Uscita: Gruppo 3 - Pannello di controllo
- 6 Uscita: Gruppo 5 - Pannello solare (qualora montato), riserva 2, riserva 3, riserva 4
- 7 Uscita: Gruppo 6 - Regolatore di carica del pannello solare (qualora montato)
- 8 Uscita: Gruppo 7 - Caricabatteria supplementare
- 9 Uscita: Gruppo 8 - Circuito utenze 1, circuito utenze 2, TV, pompa dell'acqua, riserva 1, riserva 5, riserva 6
- 10 Interruttore batteria ("Blei-Säure/Blei-Gel" (piombo-acido/piombo-gel))
- 11 Fusibili (vedi tabella al paragrafo 8.9)
- 12 Interruttore staccabatteria ("Batterie Ein/Aus" (batteria "On/Off"))

Compiti

La centralina elettrica ha i seguenti compiti:

- La centralina elettrica carica la batteria dell'abitacolo. La batteria di avviamento riceve dalla centralina elettrica solamente una carica di mantenimento.
- La centralina elettrica controlla la tensione della batteria dell'abitacolo.
- La centralina elettrica distribuisce la corrente ai circuiti di corrente a 12 V e li protegge. Alle prese è possibile collegare apparecchi al massimo a 10 A.

- La centralina elettrica contiene collegamenti per un regolatore di carica del pannello solare, un caricabatteria supplementare così come altre funzioni di controllo e di sorveglianza.
- La centralina elettrica, a motore del veicolo spento, separa elettricamente la batteria di avviamento dalla batteria dell'abitacolo. Questo impedisce alle utenze elettriche a 12 V dell'abitacolo di scaricare la batteria di avviamento.

La centralina elettrica funziona solo in collegamento con un pannello di controllo.

Quando la centralina elettrica è troppo sollecitata, il caricabatteria incorporato riduce la corrente di carica. In questo modo viene evitato il surriscaldamento del caricabatteria. La centralina elettrica viene sollecitata troppo, per esempio quando si carica una batteria dell'abitacolo scarica, altre utenze elettriche sono accese e la temperatura ambiente è elevata.

Ubicazione Vedi capitolo 16.

8.4.1 Interruttore staccabatteria



- ▷ Quando l'interruttore staccabatteria viene disinserito, si apre la valvola di sicurezza/di scarico. L'acqua fuoriesce dal boiler. Quando si reinserisce l'interruttore staccabatteria, chiudere manualmente la valvola di sicurezza/di scarico del boiler.
- ▷ Disinserire inoltre un frigorifero con sistema automatico di selezione di energia. In caso contrario il frigorifero commuta automaticamente su funzionamento a gas.
- ▷ Dopo il reinserimento dell'interruttore staccabatteria: Rimettere in funzione la luce di fondo (illuminazione della zona di ingresso), lo scalino di ingresso, il riscaldamento e la riserva 4 (a seconda del modello). Inserire brevemente l'interruttore principale a 12 V. Ciò vale anche se la batteria dell'abitacolo viene staccata e ricollegata.

L'interruttore staccabatteria serve a disinserire tutte le utenze a 12 V dell'abitacolo, compresa la valvola di sicurezza/di scarico. In tal modo si evita uno scaricamento eccessivo della batteria dell'abitacolo nei lunghi periodi di fermo del veicolo (p. es. in occasione di inattività temporanea).

Le batterie possono continuare ad essere caricate dalla centralina elettrica anche quando l'interruttore staccabatteria è disinserito.

Accensione/spengimento:

- Premere l'interruttore staccabatteria in alto: Batteria inserita ("Batterie Ein").
- Premere l'interruttore staccabatteria in basso: Batteria disinserita ("Batterie Aus").

8.4.2 Selettore batteria



- ▶ Se il selettore batteria è impostato in modo errato, può formarsi del gas tonante. Pericolo di esplosione!



- ▷ Un'errata posizione del selettore di batteria può danneggiare la batteria dell'abitacolo.
- ▷ L'impostazione di stabilimento del selettore batteria non deve essere modificata.

8.4.3 Controllo batteria



- ▷ Quando la batteria dell'abitacolo è scarica, provvedere quanto prima a ricaricarla.

Il controllo della batteria nella centralina elettrica controlla la tensione della batteria dell'abitacolo.

Quando la tensione della batteria dell'abitacolo scende sotto 10,5 V, il dispositivo di controllo della batteria disinserisce nella centralina elettrica tutte le utenze a 12 V, ad esclusione della valvola di sicurezza/di scarico.

Un frigorifero con sistema automatico di selezione di energia commuta su funzionamento a gas.

Provvedimenti:

- Disinserire tutte le utenze elettriche non assolutamente necessarie, agendo sul relativo interruttore.
- Se necessario, inserire brevemente l'alimentazione a 12 V mediante l'interruttore principale a 12 V. Ciò è possibile solamente se la tensione della batteria è maggiore di 11 V. Se la tensione è minore di tale valore, l'alimentazione a 12 V può essere riaccesa solamente dopo che la batteria dell'abitacolo è stata ricaricata.

8.4.4 Carica della batteria

Quando il motore del veicolo è acceso, la batteria dell'abitacolo e la batteria di avviamento vengono ricaricate mediante l'alternatore del veicolo. Se il motore del veicolo è spento, nella centralina elettrica le batterie vengono staccate l'una dall'altra automaticamente tramite un relais. In questo modo si evita che la batteria di avviamento venga scaricata da utenze elettriche dell'abitacolo. Ciò consente di mantenere intatta la capacità di avviamento del veicolo. Lo stato di carica della batteria dell'abitacolo o della batteria di avviamento può essere visionato sul pannello di controllo.

Se il veicolo è collegato all'alimentazione a 230 V, la batteria dell'abitacolo e la batteria di avviamento vengono ricaricate tramite il modulo caricabile nella centralina elettrica. La batteria di avviamento viene caricata solo con una carica di mantenimento. La corrente di carica viene adattata allo stato di carica della batteria. In questo modo un sovraccarico non risulta possibile.

Per sfruttare la piena potenza del modulo caricabile nella centralina elettrica spegnere tutte le utenze elettriche durante la procedura di carica.

8.5 Pannello di controllo IT 96-2

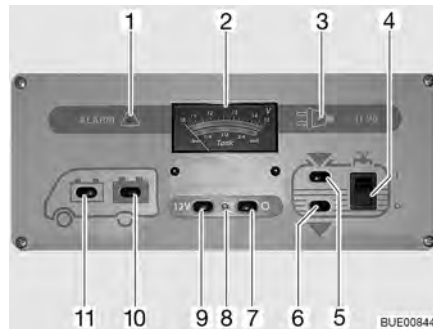


Fig. 133 Pannello di controllo IT 96-2

- 1 Spia luminosa "ALARM" per batteria dell'abitacolo
- 2 Indicatore volt/serbatoio
- 3 Spia di controllo a 230 V
- 4 Interruttore a bilico per pompa dell'acqua On/Off (acceso/spento)
- 5 Interruttore per il controllo del livello di riempimento del serbatoio dell'acqua
- 6 Interruttore per il controllo del livello di riempimento del serbatoio delle acque grigie
- 7 Interruttore principale a 12 V "OFF"
- 8 Spia di controllo a 12 V
- 9 Interruttore principale a 12 V "ON"
- 10 Interruttore per il controllo della tensione della batteria dell'abitacolo
- 11 Interruttore per il controllo della tensione della batteria di avviamento

8.5.1 Interruttore principale a 12 V

L'interruttore principale a 12 V (Fig. 133,7 e 9) inserisce o disinserisce il pannello di controllo e l'alimentazione a 12 V dell'abitacolo.

Eccezione: A seconda del modello, la valvola di sicurezza/di scarico, il riscaldamento, la luce di fondo (illuminazione della zona di ingresso), lo scalino di ingresso, la riserva 4 e il frigorifero AES rimangono in funzione.

Accensione: ■ Premere l'interruttore (Fig. 133,9) "12 V": L'alimentazione a 12 V dell'abitacolo è inserita. La spia di controllo (Fig. 133,8) diventa verde.

Spegnimento: ■ Premere l'interruttore (Fig. 133,7) "O": L'alimentazione a 12 V dell'abitacolo è disinserita. La spia di controllo (Fig. 133,8) si spegne.



- ▷ Quando si lascia il veicolo, spegnere sempre l'interruttore principale a 12 V. In questo modo si evita di scaricare inutilmente la batteria dell'abitacolo.
- ▷ Con interruttore principale a 12 V spento, da ca. 20 a 65 mA di capacità della batteria vengono assorbiti da utenze come la valvola di sicurezza/di scarico, il caricabatteria, il regolatore di carica del pannello solare, il pannello di controllo e dispositivi simili. Separare pertanto la batteria dell'abitacolo dalla rete di bordo da 12 V, se il veicolo non viene utilizzato per un periodo prolungato.

8.5.2 Indicatore volt/serbatoio per la tensione delle batterie e livelli serbatoi acqua e acque grigie

Tensione della batteria

Mediante l'indicatore volt/serbatoio è possibile visualizzare la tensione della batteria di avviamento o di quella dell'abitacolo.

Per l'indicatore volt/serbatoio (Fig. 133,2) leggere la scala superiore. L'indicatore si illumina automaticamente appena viene premuto un interruttore.

- Indicazione:*
- Premere l'interruttore (Fig. 133,11) "🔋": Viene indicata la tensione della batteria di avviamento.
 - Premere l'interruttore (Fig. 133,10) "🔋": Viene indicata la tensione della batteria dell'abitacolo.

Le tabelle seguenti permettono di interpretare correttamente lo stato di tensione della batteria dell'abitacolo visualizzato sul pannello di controllo IT 96.

Rischio di uno scaricamento totale della batteria (allarme della batteria)

Tensione della batteria (valori durante l'esercizio normale)	Veicolo in marcia (veicolo in marcia, nessun collegamento a 230 V)	Funzionamento batteria (veicolo fermo, nessun collegamento a 230 V)	Collegamento alla rete (veicolo fermo, collegamento a 230 V)
11 V oppure inferiore ¹⁾	Rete di bordo a 12 V sovraccarica	Se le utenze sono disinserite: Batteria scarica	Rete di bordo a 12 V sovraccarica
	La batteria non viene ricaricata dalla dinamo, il regolatore della dinamo è guasto	Se le utenze sono inserite: Batteria sovraccarica	La batteria non viene ricaricata dalla centralina elettrica, la centralina elettrica è guasta
Da 11,5 V a 13,2 V	Rete di bordo a 12 V sovraccarica ²⁾	Settore normale	Rete di bordo a 12 V sovraccarica ²⁾
	La batteria non viene ricaricata dalla dinamo, il regolatore della dinamo è guasto		La batteria non viene ricaricata dalla centralina elettrica, la centralina elettrica è guasta
Da 13,3 V a 13,7 V	La batteria viene caricata (carica principale)	Appare solo per breve tempo dopo che la batteria si è ricaricata	La batteria viene caricata (carica principale)
Da 13,8 V a 14,4 V	La batteria viene caricata (carica di mantenimento)	–	La batteria viene caricata (carica di mantenimento)
Sup. a 14,5 V	La batteria viene sovraccaricata, il regolatore della dinamo è guasto	–	La batteria viene sovraccaricata, centralina elettrica difettosa

¹⁾ Il dispositivo di controllo della batteria disinserisce tutte le utenze (a 10,5 V).

²⁾ Se la tensione non sale oltre tale settore neanche dopo diverse ore di ricarica.

Valori per tensione di riposo	Stato di carica della batteria
Inferiore a 11 V	Completamente scarica
12,0 V	0 %
12,2 V	25 %
12,3 V	50 %
12,5 V	75 %
Superiore a 12,8 V	100 %





▷ Lo scaricamento totale causa danni irreparabili alla batteria.

Quantità dell'acqua/ quantità delle acque grigie

Mediante l'indicatore volt/serbatoio, è possibile visualizzare la quantità dell'acqua oppure delle acque grigie.

Per l'indicatore volt/serbatoio (Fig. 133,2) leggere la scala inferiore. L'indicatore si illumina automaticamente appena viene premuto un interruttore.

Indicazione:

- Premere l'interruttore (Fig. 133,5) : Viene indicato il livello del serbatoio dell'acqua.
- Premere l'interruttore (Fig. 133,6) : Viene indicato il livello del serbatoio delle acque grigie.
- ▷ Leggere i livelli del serbatoio per breve tempo. Se l'interruttore rimane premuto per lungo tempo, i sensori di misura si possono danneggiare.



8.5.3 Interruttore per pompa dell'acqua

Accensione: ■ Premere in alto l'interruttore a bilico (Fig. 133,4) "I": L'alimentazione idrica è accesa.

Spegnimento: ■ Premere l'interruttore a bilico in basso (Fig. 133,4) "O": L'alimentazione idrica è spenta.



- ▷ Se il veicolo non è collegato all'alimentazione a 230 V e la pompa dell'acqua non viene utilizzata per lungo tempo: Disinserire l'alimentazione elettrica della pompa dell'acqua. In un giorno il relè della pompa consuma circa 4 Ah di corrente.

8.5.4 Allarme batteria per la batteria dell'abitacolo

La spia luminosa rossa "ALARM" (Fig. 133,1) inizia a lampeggiare non appena la tensione della batteria dell'abitacolo scende al di sotto di 11 V (misurazione durante il normale esercizio) con conseguente rischio che la batteria si scarichi troppo.



- ▷ Lo scaricamento totale della batteria è dannoso.



- ▷ Quando la tensione della batteria dell'abitacolo scende sotto 10,5 V, il dispositivo di controllo della batteria disinserisce nella centralina elettrica tutte le utenze a 12 V, ad esclusione della valvola di sicurezza/di scarico.

Provvedimenti: ■ In caso di allarme batteria, spegnere tutte le utenze e ricaricare la batteria dell'abitacolo facendo viaggiare il veicolo o collegandosi ad un'alimentazione a 230 V.

8.5.5 Spia di controllo a 12 V

La spia di controllo a 12 V (Fig. 133,8) si accende non appena l'interruttore principale a 12 V (Fig. 133,9) viene inserito.

8.5.6 Spia di controllo a 230 V

La spia gialla di controllo a 230 V (Fig. 133,3) si accende quando all'ingresso della centralina elettrica è presente una tensione di rete.



- ▷ Per ulteriori informazioni, consultare le istruzioni per l'uso separate "Quadro di controllo e quadro elettrico".

8.6 Pannello di controllo IT 994

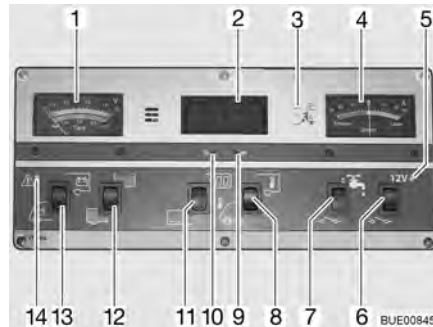


Fig. 134 Pannello di controllo IT 994

- 1 Indicatore volt/serbatoio
- 2 Indicatore orologio digitale/temperatura
- 3 Spia di controllo a 230 V
- 4 Indicatore di corrente
- 5 Spia di controllo a 12 V
- 6 Interruttore principale a 12 V
- 7 Interruttore a bilico per pompa dell'acqua On/Off (acceso/spento)
- 8 Interruttore a bilico °C per la lettura della temperatura interna ed esterna
- 9 Impostazione orologio - minuti
- 10 Impostazione orologio - ore
- 11 Interruttore a bilico display On/Off (acceso/spento)
- 12 Interruttore a bilico per il controllo del livello di riempimento del serbatoio dell'acqua o delle acque grigie
- 13 Interruttore a bilico per il controllo della tensione della batteria di avviamento e della batteria dell'abitacolo
- 14 Spia luminosa ALARM per batteria dell'abitacolo

8.6.1 Indicatore volt/serbatoio per la tensione delle batterie e livelli serbatoi acqua e acque grigie

Tensione della batteria

Mediante l'indicatore volt/serbatoio è possibile visualizzare la tensione della batteria di avviamento o di quella dell'abitacolo.

Per l'indicatore volt/serbatoio (Fig. 134,1) leggere la scala superiore. L'indicatore si illumina automaticamente appena viene premuto un interruttore.

Indicazione:

- Premere l'interruttore a bilico (Fig. 134,13) in basso: Viene indicata la tensione della batteria di avviamento.
- Premere l'interruttore a bilico (Fig. 134,13) in alto: Viene indicata la tensione della batteria dell'abitacolo.

Le tabelle seguenti permettono di interpretare correttamente lo stato di tensione della batteria dell'abitacolo visualizzato sul pannello di controllo IT 994.

Rischio di uno scaricamento totale della batteria (allarme della batteria)

Tensione della batteria (valori durante l'esercizio normale)	Veicolo in marcia (veicolo in marcia, nessun collegamento a 230 V)	Funzionamento batteria (veicolo fermo, nessun collegamento a 230 V)	Collegamento alla rete (veicolo fermo, collegamento a 230 V)
11 V oppure inferiore ¹⁾	Rete di bordo a 12 V sovraccarica	Se le utenze sono disinserite: Batteria scarica Se le utenze sono inserite: Batteria sovraccarica	Rete di bordo a 12 V sovraccarica
	La batteria non viene ricaricata dalla dinamo, il regolatore della dinamo è guasto		La batteria non viene ricaricata dalla centralina elettrica, la centralina elettrica è guasta
Da 11,5 V a 13,2 V	Rete di bordo a 12 V sovraccarica ²⁾	Settore normale	Rete di bordo a 12 V sovraccarica ²⁾
	La batteria non viene ricaricata dalla dinamo, il regolatore della dinamo è guasto		La batteria non viene ricaricata dalla centralina elettrica, la centralina elettrica è guasta
Da 13,3 V a 13,7 V	La batteria viene caricata (carica principale)	Appare solo per breve tempo dopo che la batteria si è ricaricata	La batteria viene caricata (carica principale)
Da 13,8 V a 14,4 V	La batteria viene caricata (carica di mantenimento)	–	La batteria viene caricata (carica di mantenimento)
Sup. a 14,5 V	La batteria viene sovraccaricata, il regolatore della dinamo è guasto	–	La batteria viene sovraccaricata, centralina elettrica difettosa

1) Il dispositivo di controllo della batteria disinserisce tutte le utenze (a 10,5 V).

2) Se la tensione non sale oltre tale settore neanche dopo diverse ore di ricarica.

Valori per tensione di riposo	Stato di carica della batteria
Inferiore a 11 V	Completamente scarica
12,0 V	0 %
12,3 V	50 %
12,5 V	75 %
Superiore a 12,8 V	Piena



▷ Lo scaricamento totale causa danni irreparabili alla batteria.

Quantità dell'acqua/quantità delle acque grigie

Mediante l'indicatore volt/serbatoio, è possibile visualizzare la quantità dell'acqua oppure delle acque grigie.

Per l'indicatore volt/serbatoio (Fig. 134,1) leggere la scala inferiore. L'indicatore si illumina automaticamente appena viene premuto un interruttore.

Indicazione:

- Premere l'interruttore a bilico (Fig. 134,12) in alto: Viene indicato il livello del serbatoio dell'acqua.
- Premere l'interruttore a bilico (Fig. 134,12) in basso: Viene indicato il livello del serbatoio delle acque grigie.
- ▷ Leggere i livelli del serbatoio per breve tempo. Se l'interruttore rimane premuto per lungo tempo, i sensori di misura si possono danneggiare.



8.6.2 Allarme batteria per la batteria dell'abitacolo

La spia luminosa rossa ALARM (Fig. 134,14) inizia a lampeggiare non appena la tensione della batteria dell'abitacolo scende al di sotto di 11 V (misurazione durante il normale esercizio) con conseguente rischio che la batteria si scarichi troppo.



- ▷ In caso di allarme batteria, spegnere tutte le utenze e ricaricare la batteria dell'abitacolo facendo viaggiare il veicolo o collegandosi ad un'alimentazione a 230 V.
- ▷ Lo scaricamento totale della batteria è dannoso.



- ▷ Quando la tensione della batteria dell'abitacolo scende sotto 10,5 V, il dispositivo di controllo della batteria disinserisce nella centralina elettrica tutte le utenze a 12 V, ad esclusione della valvola di sicurezza/di scarico.

8.6.3 Indicatore orologio digitale/temperatura

Orologio digitale

Mediante i tasti al di sotto dell'indicatore, è possibile accendere, spegnere e impostare l'orologio digitale.

Accensione:

- Premere l'interruttore a bilico (Fig. 134,11) in alto: L'indicatore dell'orologio digitale si accende. L'indicatore per la temperatura è pronto al funzionamento.

Spegnimento:

- Premere l'interruttore a bilico (Fig. 134,11) in basso: L'indicatore dell'orologio digitale e l'indicatore di temperatura sono spenti.

Regolazione:

- Premere con un oggetto sottile, p. es. con la punta di una matita, nell'apertura per l'indicazione delle ore (Fig. 134,10) finché non viene visualizzato il numero dell'ora desiderata.
- Premere con un oggetto sottile, p. es. con la punta di una matita, nell'apertura per l'indicazione dei minuti (Fig. 134,9) finché non viene visualizzato il numero dei minuti desiderato.



- ▷ Anche se l'indicatore dell'orologio è spento, l'orologio digitale continua a funzionare. L'orario può essere richiesto in qualsiasi momento.
- ▷ Se la batteria dell'abitacolo viene staccata, l'orologio digitale perde l'orario attuale. Riattaccando le batterie dell'abitacolo, l'orologio digitale indica 00:00 e dovrà essere reimpostato.

Indicazione della temperatura

Mediante l'indicatore orologio digitale/temperatura, è possibile visualizzare la temperatura interna o esterna.

L'indicazione della temperatura è pronta al funzionamento se l'indicatore dell'orologio digitale è acceso. Dopo aver consultato la temperatura essa rimane visibile per ca. 6 secondi.

- Indicazione:*
- Premere l'interruttore a bilico (Fig. 134,8) in alto: Viene indicata la temperatura interna.
 - Premere l'interruttore a bilico (Fig. 134,8) in basso: Viene indicata la temperatura esterna.

8.6.4 Indicatore di carica/scarica per batteria dell'abitacolo

Sullo strumento indicatore di corrente (Fig. 134,4) appare in permanenza la corrente attualmente erogata dalla batteria. L'indicatore si illumina automaticamente appena viene premuto un interruttore.

- Settore rosso "Scarica": La batteria viene scaricata con una corrente fra 0 e 30 A.
- Indicazione "0": La batteria non eroga corrente e non viene caricata.
- Settore verde "Carica": La batteria viene caricata con una corrente fra 0 e 30 A.

Avvertenze sull'indicatore di carica/scarica

Indicatore	Veicolo in mar- cia (veicolo in mar- cia, nessun col- legamento a 230 V)	Funzionamento batteria (veicolo fermo, nessun collega- mento a 230 V)	Collegamento alla rete (veicolo fermo, collegamento a 230 V)
Settore rosso (corrente di scari- ca)	Nessuna carica! Sono inserite trop- pe utenze oppure la dinamo è gua- sta.	Le utenze sono inserite La batteria viene scaricata	Nessuna carica! Sono inserite trop- pe utenze
0 A (non passa corrente)	La batteria è pie- na o quasi piena ¹⁾	Le utenze sono disinserite	La batteria è pie- na o quasi piena ²⁾
Settore verde (corrente di cari- ca)	La batteria viene caricata (fino a 30 A)	La batteria viene caricata (solo per alimentazione so- lare)	La batteria viene caricata (max. 16 A; con carica- batteria supple- mentare 32 A)

¹⁾ Se l'indicatore esce dal settore verde scendendo verso lo 0 e tutte le utenze sono disinserite (tranne il frigorifero).

²⁾ Se l'indicatore esce dal settore verde scendendo verso lo 0 e tutte le utenze sono disinserite.

8.6.5 Interruttore principale a 12 V

L'interruttore principale a 12 V (Fig. 134,6) inserisce o disinserisce il pannello di controllo e l'alimentazione a 12 V dell'abitacolo.

Eccezione: A seconda del modello, la valvola di sicurezza/di scarico, il riscaldamento, la luce di fondo (illuminazione della zona di ingresso), lo scalino di ingresso, la riserva 4 e il frigorifero AES rimangono in funzione.

- Accensione:*
- Premere l'interruttore a bilico (Fig. 134,6) in alto: L'alimentazione a 12 V dell'abitacolo è inserita. La spia di controllo (Fig. 134,5) diventa verde.

- Spegnimento:*
- Premere l'interruttore a bilico (Fig. 134,6) in basso: L'alimentazione a 12 V dell'abitacolo è disinserita. La spia di controllo (Fig. 134,5) si spegne.



- ▷ Quando si lascia il veicolo, spegnere sempre l'interruttore principale a 12 V. In questo modo si evita di scaricare inutilmente la batteria dell'abitacolo.
- ▷ Con interruttore principale a 12 V spento, da ca. 20 a 65 mA di capacità della batteria vengono assorbiti da utenze come la valvola di sicurezza/di scarico, il caricabatteria, il regolatore di carica del pannello solare, il pannello di controllo e dispositivi simili. Separare pertanto la batteria dell'abitacolo dalla rete di bordo da 12 V, se il veicolo non viene utilizzato per un periodo prolungato.

8.6.6 Spia di controllo a 12 V

La spia di controllo a 12 V (Fig. 134,5) si accende non appena l'interruttore principale a 12 V (Fig. 134,6) viene inserito.

8.6.7 Spia di controllo a 230 V

La spia gialla di controllo a 230 V (Fig. 134,3) si accende quando all'ingresso della centralina elettrica è presente una tensione di rete.

8.6.8 Interruttore per pompa dell'acqua

- Accensione:* ■ Premere l'interruttore a bilico (Fig. 134,7) in alto: L'alimentazione idrica è accesa.
- Spegnimento:* ■ Premere l'interruttore a bilico (Fig. 134,7) in basso: L'alimentazione idrica è spenta.



- ▷ Se il veicolo non è collegato all'alimentazione a 230 V e la pompa dell'acqua non viene utilizzata per lungo tempo: Disinserire l'alimentazione elettrica della pompa dell'acqua. In un giorno il relè della pompa consuma circa 4 Ah di corrente.

8.7 Impianto ad energia solare (accessorio opzionale)



- ▷ Proteggere i collettori solari (modulo solare) dalla sollecitazione meccanica.



- ▷ L'impianto ad energia solare fornisce la massima quantità di corrente in presenza della massima irradiazione solare.
- ▷ I collettori solari (modulo solare) consentono di usufruire liberamente della luce solare.
- ▷ Sotto gli alberi e sotto i ponti l'irradiazione solare è minore che negli spazi aperti.
- ▷ I teloni di protezione pregiudicano l'irradiazione solare.
- ▷ Tenere sempre pulite le superfici collettrici.
- ▷ Inoltre prestare attenzione alle istruzioni per l'uso del produttore.

L'impianto ad energia solare serve a fornire un'alimentazione di tensione ecologica e indipendente dalla rete. Trasforma l'energia dell'irradiazione solare in tensione elettrica. L'impianto ad energia solare fornisce corrente con la quale è possibile caricare ulteriormente la batteria e alimentare le utenze.

Nel regolatore di carica del pannello solare sono integrate una protezione da sovraccarico e un blocco della tensione di ritorno. La corrente di carica viene ridotta automaticamente o i collettori solari (modulo solare) vengono interrotti in caso di energia solare insufficiente (p. es. durante la notte).



Fig. 135 Regolatore di carica del pannello solare

L'indicazione di funzionamento viene eseguita mediante due LED (Fig. 135,1 e 2). I LED indicano lo stato di funzionamento attuale mediante diversa luminosità. Quanto più la batteria è piena, quanto è più luminoso il LED "100 % ↑" (Fig. 135,1) e meno luminoso il LED "20 % ↓" (Fig. 135,2).

LED	Stato	Significato
100 % ↑ 20 % ↓	Off	L'energia solare non è sufficiente
100 % ↑ 20 % ↓	Acceso	La batteria viene caricata
100 % ↑ 20 % ↓	Acceso luminoso Luminescente	Corrente di carica limitata all'energia di mantenimento

8.8 Rete di bordo a 230 V



- Eventuali interventi all'impianto elettrico devono essere eseguiti solo da personale specializzato.

La rete di bordo a 230 V alimenta:

- le prese con contatto di terra per apparecchi a 16 A al massimo
- il frigorifero
- la centralina elettrica
- l'impianto di climatizzazione

Le utenze elettriche collegate alla rete di bordo a 12 V dell'abitacolo vengono alimentate con tensione dalla batteria dell'abitacolo.

A tale scopo, collegare il più spesso possibile il veicolo ad un'alimentazione esterna a 230 V. Il modulo caricabile della centralina elettrica carica quindi automaticamente la batteria dell'abitacolo. Inoltre viene caricata anche la batteria di avviamento con una carica di mantenimento di 2 A.

A seconda del modello, l'impianto di climatizzazione e altri apparecchi supplementari sono protetti da un interruttore di sicurezza bipolare (16 A).

8.8.1 Collegamento a 230 V



► L'alimentazione esterna a 230 V deve essere protetta da un interruttore di sicurezza per correnti di guasto (interruttore automatico FI, 30 mA).



- ▷ Per le prese di corrente nei campeggi (prese di alimentazione) è prescritto usare interruttori di sicurezza ad alta sensibilità per una corrente di guasto non superiore a 30 mA.
- ▷ A seconda della dotazione il veicolo è già dotato con un interruttore di sicurezza per correnti di guasto (interruttore automatico FI).

Il veicolo può essere collegato ad un'alimentazione esterna a 230 V. Il cavo non deve essere lungo più di 25 m.

8.8.2 Cavo di alimentazione per il collegamento esterno a 230 V



► In caso di tamburi portacavo, srotolare completamente il cavo, per evitare un surriscaldamento.

Cavo di alimentazione

- Cavo flessibile in gomma a tre fili (3 x 2,5 mm²)
- Lunghezza massima 25 m
- 1 spina con contatto di terra
- 1 giunto di collegamento con contatto di terra (prese a innesto secondo EN 60309)

Possibilità di collegamento

Consigliamo come cavo di alimentazione un cavo di collegamento CEE con spina CEE e giunto CEE. In caso non sia data questa possibilità di collegamento, consigliamo la seguente combinazione con una spina Schuko:

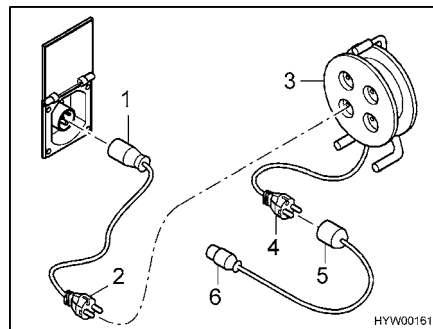


Fig. 136 Possibilità di collegamento per il collegamento a 230 V

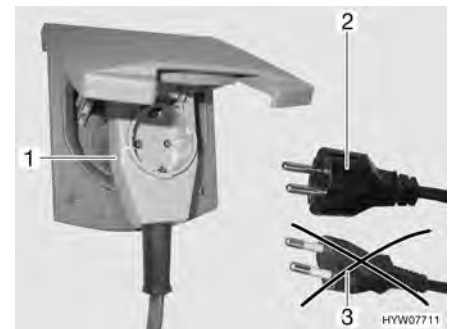


Fig. 137 Collegamento ad un connettore ad angolo provvisto di presa

- Cavo adattatore:
Giunto di collegamento CEE 17 con contatto di terra (Fig. 136,1) – spina con contatto di terra (Fig. 136,2)
- Tamburo portacavo:
Presca con contatto di terra (Fig. 136,3) – spina con contatto di terra (Fig. 136,4)
- Cavo adattatore:
Giunto di collegamento CEE 17 con contatto di terra (Fig. 136,5) – spina con contatto di terra (Fig. 136,6)



- ▶ Se si impiega un connettore ad angolo CEE 17 provvisto di una presa integrata sulla parte posteriore (Fig. 137,1), utilizzare esclusivamente una spina IP 44 gommata e sigillata con contatto di terra (Fig. 137,2). Non utilizzare spine senza contatto di terra (Fig. 137,3). Pericolo di scarica elettrica!

A seconda della versione lo sportello per il collegamento a 230 V è contraddistinto dal simbolo "⚡".

Collegamento del cavo di alimentazione:

- Apertura dello sportello esterno.
 - A seconda della versione inclinare verso l'alto la copertura.
 - Inserire la spina.
- ▷ A seconda della versione sbloccare la spina prima di toglierla.



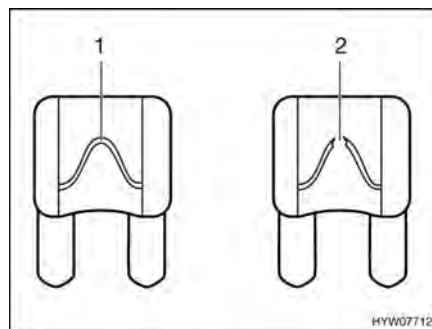
8.9 Fusibili



- ▶ Sostituire i fusibili difettosi solo dopo aver identificato e rimosso la causa del guasto.
- ▶ Sostituire i fusibili difettosi solo se l'alimentazione elettrica è spenta.
- ▶ Non bypassare o riparare mai i fusibili.

8.9.1 Fusibili 12 V

Le utenze dell'abitacolo allacciate all'alimentazione a 12 V sono protette da propri fusibili. I fusibili sono accessibili nella cabina di guida, nella batteria dell'abitacolo e nella centralina elettrica.



- 1 Elemento fusibile non danneggiato
- 2 Elemento fusibile interrotto

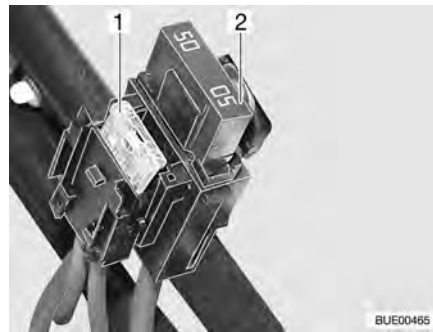
Fig. 138 Fusibile a 12 V

È possibile riconoscere un fusibile intatto a 12 V dall'elemento fusibile non danneggiato (Fig. 138,1). Se l'elemento fusibile è interrotto (Fig. 138,2), cambiare il fusibile.

Prima di sostituire i fusibili, apprendere la funzione, il valore e il colore dei fusibili interessati dalle indicazioni seguenti. Quando si sostituiscono i fusibili, utilizzare unicamente fusibili piatti con i valori indicati successivamente.

Fusibili nella batteria di avviamento

A seconda del veicolo di base, i fusibili sono installati in punti diversi del veicolo.



- 1 Fusibile piatto 20 A/giallo (per il frigorifero)
- 2 Fusibile piatto Jumbo 50 A/rosso

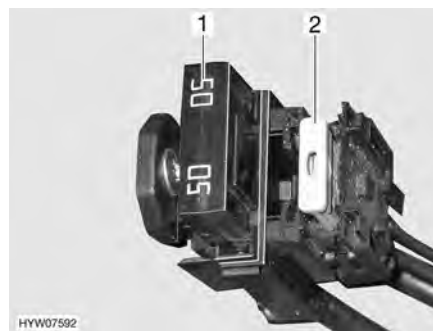
Fig. 139 Fusibili nella batteria di avviamento

Ubicazione

Veicolo di base Fiat	Nella zona dei piedi davanti al sedile del conducente sotto a una copertura
Veicolo di base Mercedes-Benz	Nella zona dei piedi davanti al sedile del conducente sotto a una copertura

Fusibili nella batteria dell'abitacolo

I fusibili sono montati accanto alla batteria dell'abitacolo.



- 1 Fusibile piatto Jumbo 50 A/rosso (per centralina elettrica)
- 2 Fusibile piatto 2 A/grigio (per sensore batteria del caricabatteria)

Fig. 140 Fusibili nella batteria dell'abitacolo

Fusibili nel box relè AD01 veicolo di base Fiat

In una delle due console del sedile è installato un box relè (AD01). Il box relè serve a produrre segnali non prodotti dal veicolo di base per l'illuminazione del telaio. Il box relè è universalmente impiegabile.

Il circuito da noi utilizzato può differire da quello previsto dal produttore. Il circuito può quindi differire dalla rappresentazione della targhetta del modello del box relè fissata dal produttore.

N° fus.	Funzione	Valore/Colore
B2	Morsetto 15 (accensione On)	15 A blu
B3	Morsetto 30 (sempre positivo)	15 A blu
B5	Segnale D+	Interruttore multipolare interno (2 A)
B6	Riserva	15 A blu
B7	Luci di ingombro anteriori (bianco/rosso)	5 A marrone chiaro

Fusibili nel box relè AD02 veicolo di base Mercedes-Benz

In una delle due console del sedile è installato un box relè (AD02). Il box relè serve a produrre segnali non prodotti dal veicolo di base per l'illuminazione del telaio. Il box relè è universalmente impiegabile.

Il circuito da noi utilizzato può differire da quello previsto dal produttore. Il circuito può quindi differire dalla rappresentazione della targhetta del modello del box relè fissata dal produttore.

N° fus.	Funzione	Valore/Colore
B2	Morsetto 15 (accensione On)	15 A blu
B3	Morsetto 30 (sempre positivo)	15 A blu
B5	Segnale D+	5 A beige
B6	Riserva	15 A blu
B7	Luci di ingombro anteriori	7,5 A marrone

Fusibili sulla centralina elettrica (EBL 99)

Funzione	Valore/Colore
Modulo caricabile interno	20 A giallo
Frigorifero a compressore/AES	20 A giallo
Riscaldamento	10 A rosso
Luce di fondo/Scalino di ingresso elettrico/Radio	25 A bianco
Riserva 4	25 A bianco
Riserva 3	25 A bianco
Riserva 2	15 A blu
Riserva 1	15 A blu
Fotovoltaico	15 A blu
Riserva 5	15 A blu
Riserva 6	15 A blu
Caricabatteria supplementare	20 A giallo
Circuito 1	10 A rosso
Circuito 2	10 A rosso
TV	10 A rosso
Pompa per acqua	5 A marrone chiaro

Fusibile per toilette Thetford (toilette mobile)

Il fusibile è situato nel telaio della cassetta Thetford.



Fig. 141 Fusibile della toilette Thetford

1 Fusibile piatto 3 A/viola

- Sostituzione:*
- Aprire lo sportello della cassetta Thetford all'esterno del veicolo.
 - Estrarre completamente la cassetta Thetford.
 - Sostituire il fusibile (Fig. 141,1).

Fusibile per toilette Thetford (banco fisso)

Il fusibile è situato nel telaio della cassetta Thetford.



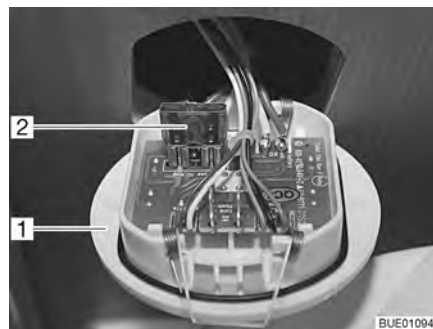
1 Fusibile piatto 3 A/viola

Fig. 142 Fusibile della toilette Thetford

- Sostituzione:*
- Aprire lo sportello della cassetta Thetford all'esterno del veicolo.
 - Estrarre la cassetta Thetford e ruotare lo sportello portandolo contro la parete.
 - Sostituire il fusibile (Fig. 142,1).

Fusibile della toilette Dometic

Il fusibile si trova sul lato posteriore dell'elemento di regolazione della toilette.



1 Elemento di regolazione
2 Fusibile piatto 10 A/rosso

Fig. 143 Fusibile della toilette

- Sostituzione:*
- Sollevare l'elemento di regolazione per la toilette (Fig. 143,1) con uno strumento adeguato ed estrarlo dalla parete.
 - Sostituire il fusibile (Fig. 143,2).

Fusibile sul regolatore di carica del pannello solare (accessorio opzionale)

Il fusibile si trova sul regolatore di carica del pannello solare.



Fig. 144 Fusibile regolatore di carica del pannello solare

1 Fusibile piatto 5 A/marrone chiaro

- Sostituzione:**
- Spegnere ogni 12 V utenze.
 - Sostituire il fusibile (Fig. 144,1).

8.9.2 Fusibile a 230 V



Fig. 145 Scatola dei fusibili a 230 V con interruttore di sicurezza



Fig. 146 Scatola dei fusibili a 230 V con interruttore di protezione della linea e interruttore di sicurezza per correnti di guasto (FI)

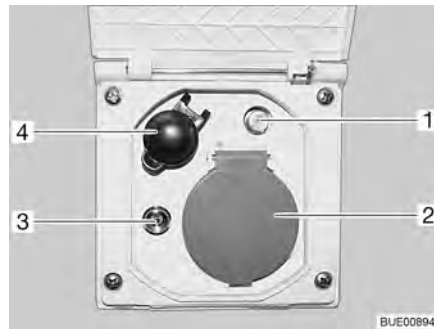
A seconda della dotazione del veicolo la rete di bordo a 230 V è protetta da un interruttore di sicurezza bipolare (Fig. 145) oppure da un interruttore di sicurezza con interruttore di sicurezza per correnti di guasto (interruttore automatico FI) (Fig. 146).

Controllo dell'interruttore di sicurezza per correnti di guasto:

- Se il veicolo è collegato all'alimentazione a 230 V, premere il tasto di controllo (Fig. 146,1). L'interruttore di sicurezza deve scattare.

Ubicazione Vedi capitolo 16.

8.10 Presa esterna (accessorio opzionale)



- 1 Presa satellitare
- 2 Presa a 230 V
- 3 Presa TV
- 4 Presa a 12 V

Fig. 147 Presa esterna

Con la presa a 230 V e la presa a 12 V possono essere utilizzati gli apparecchi elettrici nella tenda veranda.

Possibilità di collegamento

La presa TV e la presa satellitare offrono diverse possibilità per il funzionamento della TV:

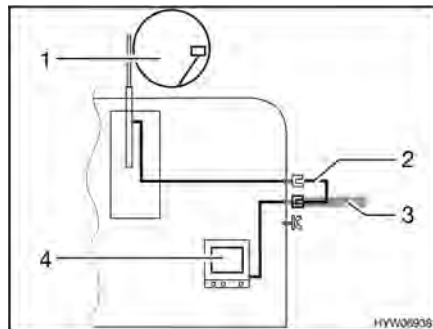


Fig. 148 TV nel veicolo

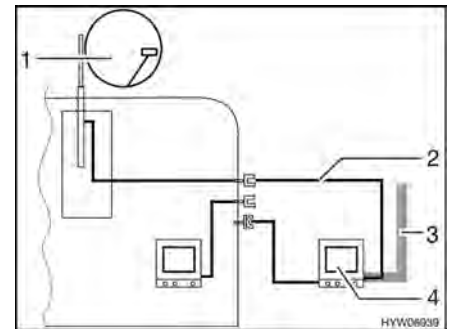


Fig. 149 TV nella tenda veranda

- TV nel veicolo (Fig. 148,4): Collegamento all'antenna del tetto (Fig. 148,1) con cavo di collegamento (Fig. 148,2)
- TV nel veicolo (Fig. 148,4): Collegamento a antenna esterna (Fig. 148,3)
- TV nella tenda veranda (Fig. 149,4): Collegamento all'antenna del tetto (Fig. 149,1) con cavo di collegamento (Fig. 149,2)
- TV nella tenda veranda (Fig. 149,4): Collegamento a antenna esterna (Fig. 149,3)

8.11 Schemi elettrici

8.11.1 Schemi elettrici interni

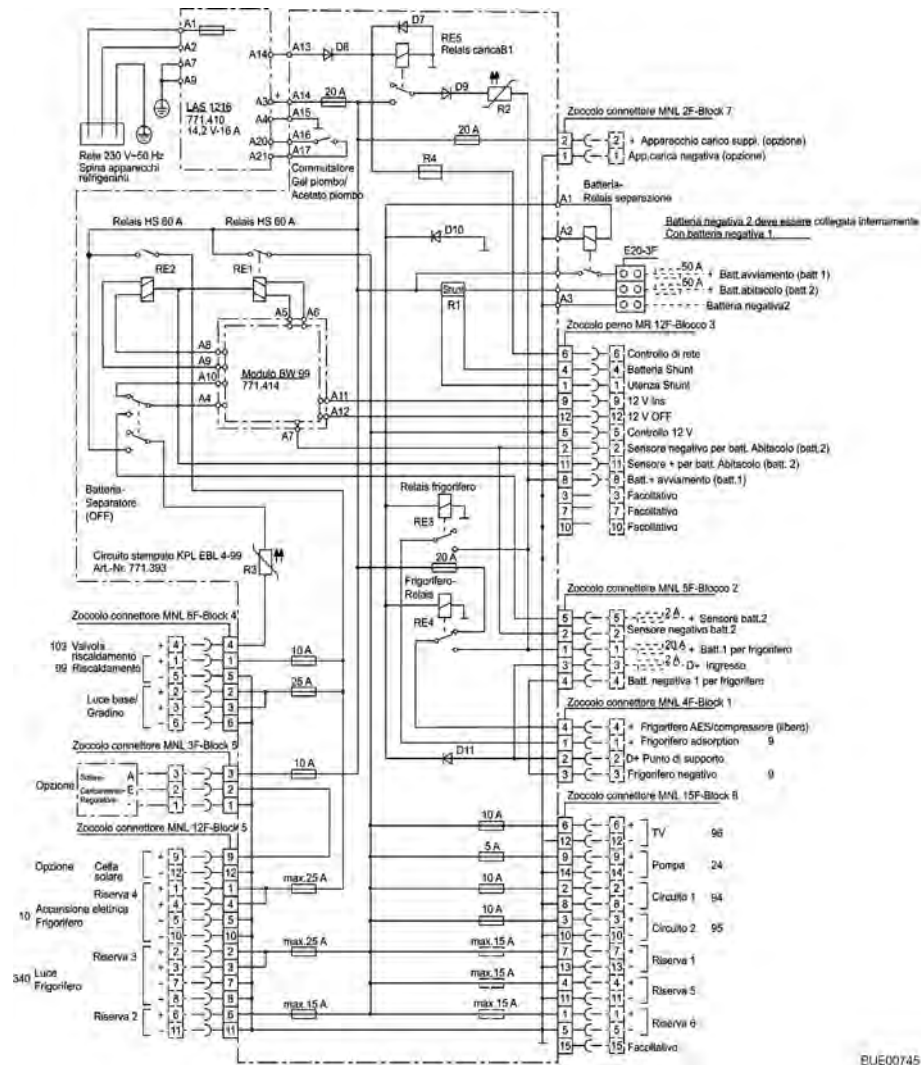


Fig. 150 Schema elettrico interno (EBL 99)

BUE00745

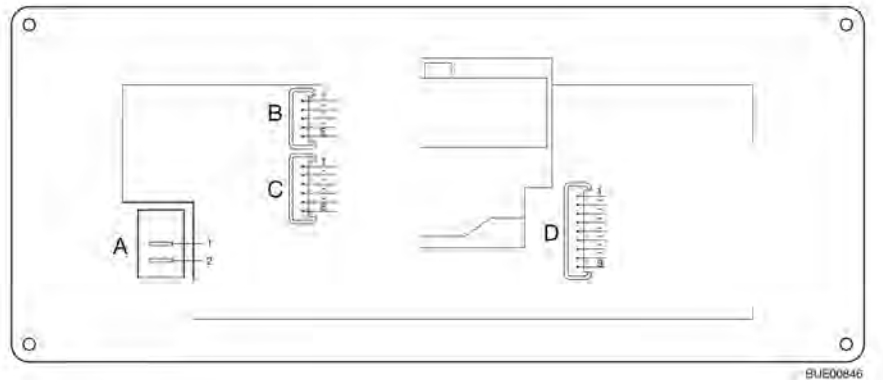


Fig. 151 Schema a blocchi, pannello di controllo (IT 96-2)

A	2 x AMP linguette di connessione 4,8 x 0,8
1	+ 12 V
2	Pompa
B	Lumberg MSFQ 5x
1	Piena
2	3/4
3	1/2
4	1/4
5	Base serbatoio delle acque grigie
C	Lumberg MSFQ 6x
1	Piena
2	3/4
3	1/2
4	1/4
5	Base serbatoio dell'acqua
6	n. c.
D	Lumberg MSFQ 9x
1	Controllo a 12 V
2	Interruttore principale a 12 V Off
3	Interruttore principale a 12 V On
4	+ Batteria di avviamento 12 V
5	+ Sensore batteria dell'abitacolo
6	Negativo sensore batteria dell'abitacolo
7	Controllo a 230 V
8	n. c.
9	n. c.

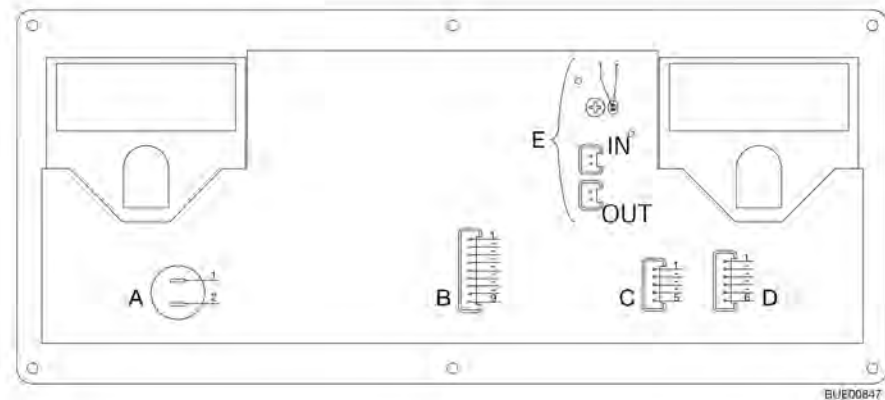



Fig. 152 Schema a blocchi, pannello di controllo (IT 994)

A	2 x AMP linguette di connessione 4,8 x 0,8
1	+ 12 V
2	Pompa
B	Lumberg MSFQ 9x
1	Controllo a 12 V
2	Interruttore principale a 12 V Off
3	Interruttore principale a 12 V On
4	+ Batteria di avviamento 12 V
5	+ Sensore batteria dell'abitacolo
6	Negativo sensore batteria dell'abitacolo
7	Controllo a 230 V
8	Shunt utenze
9	Shunt batteria
C	Lumberg MSFQ 5x
1	Piena
2	3/4
3	1/2
4	1/4
5	Base serbatoio delle acque grigie
D	Lumberg MSFQ 6x
1	Piena
2	3/4
3	1/2
4	1/4
5	Base serbatoio dell'acqua
6	n. c.
E	2 x connettori a spina Lumberg MSFQ 2x
IN	Sensore esterno della temperatura interna (opzionale)
OUT	Sensore della temperatura esterna
	 ▷ Se si utilizza un sensore esterno di temperatura interna i due cavetti grigi del sensore interno di temperatura interna sono separati.

8.11.2 Schema elettrico esterno

Fiat

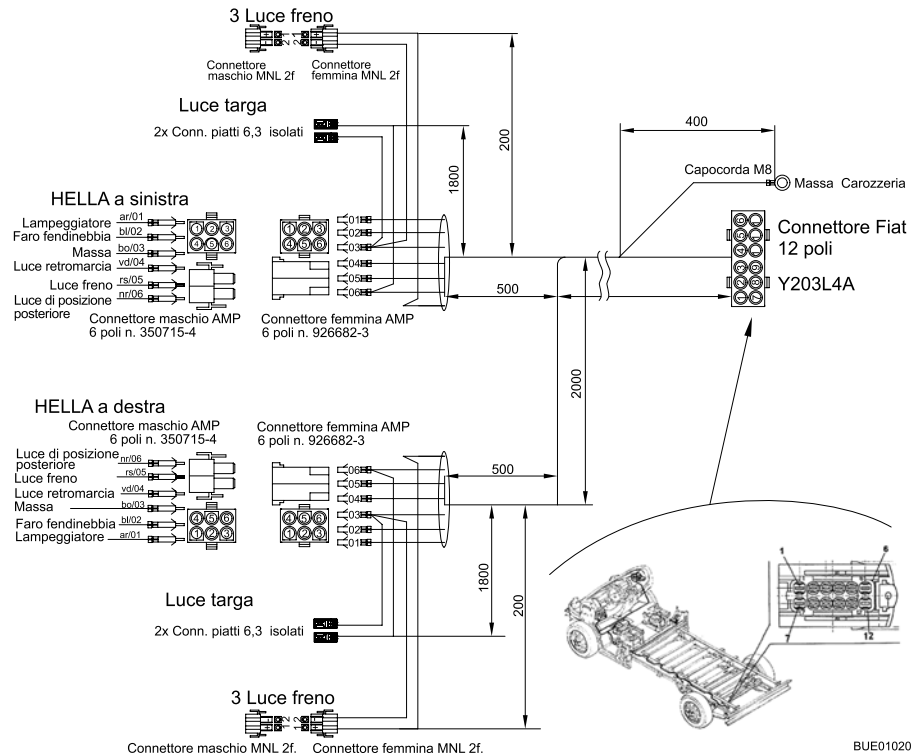


Fig. 153 Schema elettrico esterno

Lato sinistro

Colori Fiat	Colori Bürstner	Attacco
Contatto 1 rosa-nero	Grigio	Indicatore di direzione sinistro
Contatto 2 marrone-nero	Blu	Luce posteriore antinebbia
Contatto 3 nero	Bianco	Peso
Contatto 4 bianco-rosso	Verde	Luce retromarcia
Contatto 5 verde-nero	Rosso	Luce freno
Contatto 6 giallo-verde	Nero	Luce posteriore a sinistra

Lato destro

Contatto 1 rosa	Grigio	Indicatore di direzione destro
Contatto 2 marrone	Blu	Luce posteriore antinebbia
Contatto 3 nero	Bianco	Peso
Contatto 4 bianco-rosso	Verde	Luce retromarcia
Contatto 5 verde	Rosso	Luce freno
Contatto 6 giallo	Nero	Luce posteriore a destra

Panoramica del capitolo

Questo capitolo contiene indicazioni sugli apparecchi montati nel veicolo.

Le indicazioni concernono unicamente l'uso degli apparecchi montati.

Per ulteriori informazioni sugli apparecchi montati consultare le istruzioni per l'uso separate degli apparecchi montati.

Le indicazioni concernono i seguenti punti:

- il riscaldamento
- l'impianto di climatizzazione
- il boiler
- il fornello a gas
- il forno a gas
- il forno a microonde
- la cappa di aspirazione
- il frigorifero

9.1 Note generali



- ▷ Dopo 30 anni è necessario sostituire gli scambiatori di calore del riscaldamento ad aria calda Truma. Dopo dieci anni è necessario sostituire lo scambiatore di calore del riscaldamento ad acqua calda Alde. Solo il produttore del riscaldamento oppure un'officina specializzata autorizzata può sostituire lo scambiatore di calore. Il gestore del riscaldamento deve autorizzare la sostituzione.
- ▷ Per motivi di sicurezza i pezzi di ricambio degli apparecchi di riscaldamento devono essere conformi alle indicazioni del produttore e da esso certificati come pezzi di ricambio. I pezzi di ricambio devono essere montati unicamente dal produttore dell'apparecchio o da un'officina specializzata autorizzata.

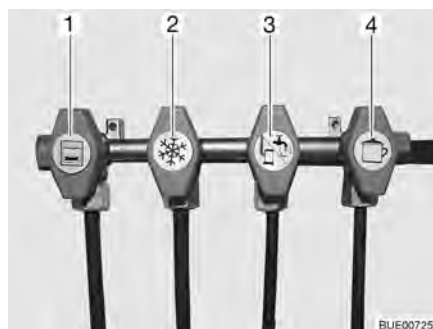


- ▷ Per ulteriori informazioni consultare le istruzioni per l'uso separate del relativo apparecchio montato.

A seconda della versione, il veicolo è dotato di impianti quali il riscaldamento, l'impianto di climatizzazione, il boiler, l'area cottura e il frigorifero.

In queste istruzioni per l'uso sono descritti solo l'uso e le particolarità degli apparecchi montati.

Prima di mettere in funzione un apparecchio montato e funzionante a gas è necessario aprire la valvola principale di arresto della bombola del gas e il rubinetto di arresto del gas corrispondente.



- 1 Forno a gas
- 2 Frigorifero
- 3 Riscaldamento/boiler
- 4 Area cottura

Fig. 154 Simboli dei rubinetti di arresto del gas

9.2 Riscaldamento



- ▶ Non lasciar mai fuoriuscire gas incombusto per pericolo di esplosione.
- ▶ Durante il rifornimento di carburante, durante il trasporto su traghetti e quando il veicolo è in garage non azionare mai al suo interno il riscaldamento con funzionamento a gas. Pericolo di esplosione!
- ▶ In luoghi chiusi (per esempio garage) non azionare mai il riscaldamento con funzionamento a gas. Pericolo di avvelenamento e di asfissia!
- ▶ Il camino di scarico non deve essere chiuso o sormontato da strutture.
- ▶ Non utilizzare lo spazio dietro al riscaldamento come gavone.



- ▷ La ventola di ricircolo dell'aria si accende automaticamente quando il riscaldamento ad aria calda viene messo in funzione e durante il funzionamento, viene spenta e riaccesa automaticamente mediante la centralina del termostato. La batteria dell'abitacolo è perciò estremamente sollecitata, se il veicolo non è collegata con un'alimentazione esterna a 230 V. Fare attenzione, perché la riserva di energia della batteria dell'abitacolo è limitata.

Prima messa in servizio

Quando il riscaldamento viene acceso per la prima volta, si sviluppa brevemente fumo ed odore. Mettere subito l'interruttore di comando del riscaldamento in posizione di massimo. Aprire finestre e porte ed aerare bene. Il fenomeno termina dopo breve tempo.

9.2.1 Modelli con camino di scarico sul lato destro del veicolo



- ▶ Quando la tenda veranda è installata ed il riscaldamento lavora con funzionamento a gas, è possibile che i gas di scarico del riscaldamento si condensino nel vano veranda. Pericolo di asfissia! Provvedere ad un'aerazione adeguata.

9.2.2 Come riscaldare correttamente



Fig. 155 Bocchetta di uscita dell'aria

Distribuzione dell'aria calda

Nel veicolo sono montate diverse bocchette di uscita dell'aria (Fig. 155). Tubazioni conducono l'aria calda alle bocchette di uscita dell'aria. Ruotare le bocchette in modo che l'aria calda fuoriesca nella direzione desiderata. Per evitare correnti d'aria, chiudere le bocchette di uscita dell'aria sul cruscotto e posizionare su ricircolo la distribuzione dell'aria del veicolo di base.

Regolazione delle bocchette di uscita dell'aria

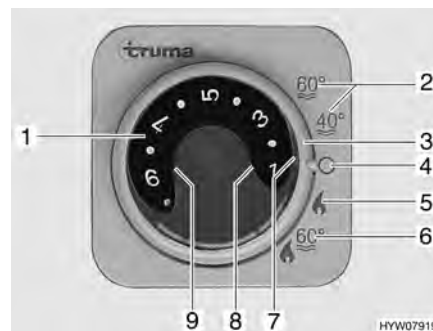
- Completamente aperte: Il flusso di aria calda è al massimo
- Parzialmente aperte o aperte a metà: Il flusso di aria calda è ridotto

Se 5 bocchette sono completamente aperte, da ognuna di esse fuoriuscirà una quantità di aria calda ridotta. Se invece sono aperte solo 3 bocchette, da ognuna di esse fuoriuscirà una quantità superiore di aria calda.

9.2.3 Riscaldamento ad aria calda Truma Combi


- ▷ Quando il riscaldamento è spento in caso di pericolo di gelo, svuotare il circuito del riscaldamento.
- ▷ Non usare lo spazio disponibile dietro e sopra il riscaldamento come ripostiglio.

A seconda della dotazione, i veicoli sono dotati di diversi tipi di riscaldamento. I tipi di riscaldamento si differenziano in base al tipo di energia con la quale vengono fatti funzionare.



- 1 Manopola della temperatura
- 2 Funzionamento estivo con temperatura acqua a 40 °C o 60 °C
- 3 Interruttore girevole
- 4 Spento
- 5 Funzionamento invernale "Riscaldamento senza boiler"
- 6 Funzionamento invernale "Riscaldamento e boiler"
- 7 Spia di controllo verde "Funzionamento riscaldamento"
- 8 Spia di controllo rossa "Guasto"
- 9 Spia di controllo gialla "Fase riscaldamento boiler"

Fig. 156 Centralina di controllo per riscaldamento/boiler

Modalità di funzionamento

Tutti i riscaldamenti hanno due modalità di funzionamento:

- Funzionamento invernale
- Funzionamento estivo

Il riscaldamento del veicolo è possibile solo con la modalità di funzionamento "Funzionamento invernale". Nella modalità di funzionamento "Funzionamento estivo" viene riscaldata l'acqua solo nel boiler. Il riscaldamento del veicolo non è possibile con questa modalità di funzionamento.

Selezione della modalità di funzionamento:

- Impostare la modalità di funzionamento tramite l'interruttore girevole (Fig. 156,3).

L'alimentazione di tensione del riscaldamento non può essere interrotta tramite l'interruttore principale a 12 V.

Variante: Riscaldamento con funzionamento a gas

Il riscaldamento funziona unicamente a gas.

Funzionamento invernale

A seconda della temperatura ambiente desiderata, il riscaldamento seleziona automaticamente il livello del bruciatore necessario. Al raggiungimento della temperatura ambiente desiderata, il bruciatore si spegne. Durante la modalità di funzionamento "Riscaldamento e boiler" (Fig. 156,6) è riscaldata anche l'acqua nel boiler. Nella modalità di funzionamento "Riscaldamento senza boiler" (Fig. 156,5) è possibile far funzionare il riscaldamento con il boiler vuoto.

- Accensione:**
- Aprire la valvola principale di arresto della bombola del gas e il rubinetto di arresto del gas "Riscaldamento/boiler".
 - Impostare la manopola della temperatura (Fig. 156,1) sulla centralina di controllo scegliendo la potenza desiderata.
 - Posizionare l'interruttore girevole (Fig. 156,3) su funzionamento invernale "Riscaldamento senza boiler" (Fig. 156,5) o "Riscaldamento e boiler" (Fig. 156,6).

Si accende la spia verde di controllo (Fig. 156,7).

Quando si accende il riscaldamento, la ventola di ricircolo dell'aria viene attivata automaticamente.

- Spegnimento:**
- Posizionare l'interruttore girevole (Fig. 156,3) su "O" (Fig. 156,4).
 - Chiudere il rubinetto di arresto del gas "Riscaldamento/boiler" e la valvola principale di arresto della bombola del gas.

Dopo lo spegnimento del riscaldamento la ventola di ricircolo dell'aria può continuare a funzionare sfruttando il calore restante.

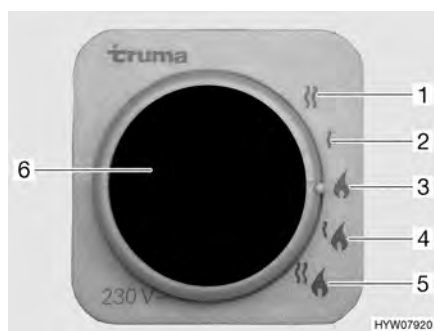
Funzionamento estivo

Non è possibile riscaldare il veicolo con la modalità di funzionamento "Funzionamento estivo". In questa modalità di funzionamento viene riscaldata solo l'acqua nel boiler.

Variante: Riscaldamento a gas e funzionamento elettrico a 230 V



- ▷ Il funzionamento elettrico a 230 V è possibile solo se il veicolo è collegato all'alimentazione a 230 V.
- ▷ Selezionare il grado di potenza per il funzionamento elettrico a 230 V, che corrisponde alla sicura del collegamento a 230 V (900 W per il fusibile 3,9 A, 1800 W per il fusibile 7,8 A).
- ▷ Se il riscaldamento sulla centralina di controllo è impostato su funzionamento estivo e il selettore di energia su funzionamento misto, il riscaldamento funziona perciò solamente con funzionamento a 230 V. Il bruciatore per gas non viene inserito.



- 1 Funzionamento elettrico a 230 V (1800 W)
- 2 Funzionamento elettrico a 230 V (900 W)
- 3 Funzionamento a gas
- 4 Funzionamento a gas e elettrico a 230 V (900 W)
- 5 Funzionamento a gas e elettrico a 230 V (1800 W)
- 6 Spia di controllo gialla "Funzionamento elettrico a 230 V"

Fig. 157 Selettore di energia per riscaldamento/boiler

Il riscaldamento può essere alimentato con i seguenti tipi di energia:

- Funzionamento a gas (Fig. 157,3)
- Funzionamento elettrico a 230 V con gradi di potenza da 900 W (Fig. 157,2) oppure 1800 W (Fig. 157,1)
- Funzionamento a gas e funzionamento elettrico a 230 V (funzionamento misto) con gradi di potenza da 900 W (Fig. 157,4) oppure 1800 W (Fig. 157,5)

La combinazione funzionamento a gas e funzionamento elettrico a 230 V diminuisce il tempo di riscaldamento (è possibile solo se il riscaldamento viene impostato sulla centralina di controllo (Fig. 156) su funzionamento invernale).

Se viene selezionato il funzionamento elettrico a 230 V, la spia gialla di controllo si accende (Fig. 157,6).



- ▷ Per ulteriori informazioni consultare le istruzioni per l'uso separate "Riscaldamento a gas".
- ▷ Per ulteriori informazioni sul funzionamento del boiler vedere il paragrafo "Boiler".

9.2.4 Riscaldamento ad aria calda Truma Combi D



- ▶ Spegnere l'apparecchio togliendo il fusibile e rivolgersi al servizio clienti, se si presenta uno dei seguenti eventi: Sosta prolungata, pesante sviluppo di fumo; insoliti rumori di combustibile; odore di combustibile; costante interruzione del guasto con messaggio d'errore (codice di intermittenza).



- ▷ Il riscaldamento funziona con carburante diesel dal serbatoio del carburante del veicolo di base. Il riscaldamento non è abilitato per il funzionamento con Biodiesel (PME, RME, AME).
- ▷ Non portare il serbatoio del carburante, con il riscaldamento acceso, fino al segno di riserva dell'indicatore del serbatoio, affinché non giunga aria nelle condotte di alimentazione.
- ▷ Ogni 4 settimane mettere in funzione per circa 10 minuti il riscaldamento per impedire che le parti mobili si blocchino.
- ▷ Quando il riscaldamento è spento in caso di pericolo di gelo, svuotare il circuito del riscaldamento.
- ▷ Non usare lo spazio disponibile dietro e sopra il riscaldamento come ripostiglio.

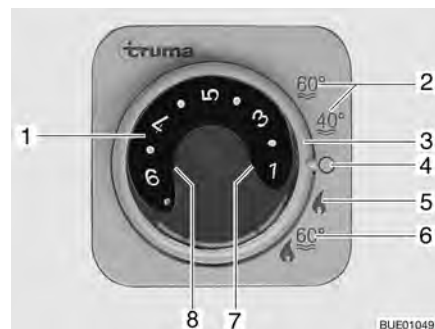


Fig. 158 Centralina di controllo per riscaldamento/boiler

- 1 Manopola della temperatura
- 2 Funzionamento estivo con temperatura acqua a 40 °C o 60 °C
- 3 Interruttore girevole
- 4 Spento
- 5 Funzionamento invernale "Riscaldamento senza boiler"
- 6 Funzionamento invernale "Riscaldamento e boiler"
- 7 Spia di controllo verde "Funzionamento riscaldamento"
- 8 Spia di controllo gialla "Fase di riscaldamento del Boiler" o spia di controllo rossa "Avaria"

Modalità di funzionamento

Tutti i riscaldamenti hanno due modalità di funzionamento:

- Funzionamento invernale
- Funzionamento estivo

Il riscaldamento del veicolo è possibile solo con la modalità di funzionamento "Funzionamento invernale". Nella modalità di funzionamento "Funzionamento estivo" viene riscaldata l'acqua solo nel boiler. Il riscaldamento del veicolo non è possibile con questa modalità di funzionamento.

Selezione della modalità di funzionamento:

- Impostare la modalità di funzionamento tramite l'interruttore girevole (Fig. 158,3).

L'alimentazione di tensione del riscaldamento non può essere interrotta tramite l'interruttore principale a 12 V.

Funzionamento invernale

A seconda della temperatura ambiente desiderata, il riscaldamento seleziona automaticamente il livello del bruciatore necessario. Al raggiungimento della temperatura ambiente desiderata, il bruciatore si spegne. La temperatura ambiente viene misurata con il sensore di temperatura, accanto al pannello di controllo. Durante la modalità di funzionamento "Riscaldamento e boiler" (Fig. 158,6) è riscaldata anche l'acqua nel boiler. Nella modalità di funzionamento "Riscaldamento senza boiler" (Fig. 158,5) è possibile far funzionare il riscaldamento con il boiler vuoto.

Accensione:

- Impostare la manopola della temperatura (Fig. 158,1) sulla centralina di controllo scegliendo il livello di temperatura desiderato.
- Posizionare l'interruttore girevole (Fig. 158,3) su funzionamento invernale "Riscaldamento senza boiler" (Fig. 158,5) o "Riscaldamento e boiler" (Fig. 158,6).

La spia di controllo verde (Fig. 158,7) si accende e indica allo stesso tempo il livello di temperatura selezionato.

La spia di controllo gialla (Fig. 158,8) indica la fase di riscaldamento dell'acqua con il boiler pieno.

Quando si accende il riscaldamento, la ventola di ricircolo dell'aria viene attivata automaticamente.

Spegnimento:

- Posizionare l'interruttore girevole (Fig. 158,3) su "O" (Fig. 158,4).

Dopo lo spegnimento del riscaldamento la ventola di ricircolo dell'aria può continuare a funzionare sfruttando il calore restante.

Funzionamento estivo

Non è possibile riscaldare il veicolo con la modalità di funzionamento "Funzionamento estivo". In questa modalità di funzionamento viene riscaldata solo l'acqua nel boiler.



- ▷ Per ulteriori informazioni consultare le istruzioni per l'uso separate del produttore.

9.2.5 Riscaldamento ad acqua calda Alde (accessorio opzionale)



- ▷ Non lasciare mai funzionare il riscaldamento ad acqua calda senza liquido. Attenersi alle avvertenze contenute nel capitolo 12.
- ▷ Non praticare mai fori sul pavimento. Pericolo di danneggiare le tubature dell'acqua calda.
- ▷ Non usare lo spazio disponibile dietro e sopra il riscaldamento come ripostiglio.



- ▷ Se il riscaldamento ad acqua calda è in funzione, la pompa di circolazione deve essere sempre accesa.
- ▷ Dopo il primo periodo d'uso, consigliamo di spurgare il circuito del riscaldamento dall'aria e di controllare la percentuale di glicole presente nel liquido del riscaldamento. Attenersi alle avvertenze contenute nel capitolo 12.
- ▷ Quando il riscaldamento viene acceso, esso si avvia con le impostazioni utilizzate l'ultima volta.
- ▷ Per ulteriori informazioni fare riferimento alle istruzioni per l'uso separate del produttore e attenersi alle indicazioni per la manutenzione contenute nel capitolo 12.
- ▷ Per ulteriori informazioni sul funzionamento del boiler vedere il paragrafo "Boiler".

Il riscaldamento ad acqua calda si trova nella parte inferiore dell'armadio guardaroba oppure sotto il letto.



- 1 Manopola della temperatura
- 2 Modalità di funzionamento "Acqua calda"
- 3 Interruttore a scorrimento pompa di circolazione
- 4 Modalità di funzionamento "Riscaldamento e acqua calda"
- 5 Interruttore a scorrimento funzionamento a gas
- 6 Spia di controllo rossa "Guasto"
- 7 Interruttore a scorrimento funzionamento elettrico a 230 V

Fig. 159 Centralina di controllo per riscaldamento ad acqua calda

Modalità di funzionamento

Il sistema di riscaldamento ad acqua calda ha due modalità di funzionamento:

- Riscaldamento e acqua calda (Fig. 159,4)
- Acqua calda (Fig. 159,2)

Selezione della modalità di funzionamento:

- Impostare la modalità di funzionamento tramite l'interruttore a scorrimento (Fig. 159,3).

Il riscaldamento ad acqua calda può essere alimentato con le seguenti fonti di energia:

- Funzionamento a gas (Fig. 159,5)
- Funzionamento elettrico a 230 V (Fig. 159,7)
- Funzionamento a gas e funzionamento elettrico a 230 V

Funzionamento a gas

- Accensione:*
- Aprire la valvola principale di arresto della bombola del gas e il rubinetto di arresto del gas "Riscaldamento/boiler".
 - Posizionare l'interruttore a scorrimento (Fig. 159,5) su funzionamento a gas.
 - Impostare la manopola della temperatura (Fig. 159,1) sulla centralina di controllo scegliendo la potenza desiderata.
 - Posizionare l'interruttore a scorrimento (Fig. 159,3) su "Riscaldamento e acqua calda" (Fig. 159,4) o su "Acqua calda" (Fig. 159,2).

In caso di guasto si accende la spia rossa di controllo (Fig. 159,6).

- Spegnimento:*
- Posizionare l'interruttore a scorrimento (Fig. 159,3 e 5) su "0".
 - Chiudere il rubinetto di arresto del gas "Riscaldamento/boiler" e la valvola principale di arresto della bombola del gas.

Funzionamento elettrico a 230 V

- Accensione:*
- Posizionare l'interruttore a scorrimento (Fig. 159,7) sulla potenza desiderata.
 - Impostare la manopola della temperatura (Fig. 159,1) sulla centralina di controllo scegliendo la potenza desiderata.
 - Posizionare l'interruttore a scorrimento (Fig. 159,3) su "Riscaldamento e acqua calda" (Fig. 159,4) o su "Acqua calda" (Fig. 159,2).

- Spegnimento:*
- Posizionare l'interruttore a scorrimento (Fig. 159,3 e 7) su "0".

Funzionamento a gas e funzionamento elettrico a 230 V



- ▷ Quando è selezionato il funzionamento a gas e a 230 V e il veicolo è collegato all'alimentazione a 230 V, il riscaldamento ad acqua calda funziona dapprima solo nel funzionamento elettrico a 230 V. Il funzionamento a gas si inserisce automaticamente solo quando la potenza di riscaldamento non è più sufficiente.

- Accensione:*
- Aprire la valvola principale di arresto della bombola del gas e il rubinetto di arresto del gas "Riscaldamento/boiler".
 - Posizionare l'interruttore a scorrimento (Fig. 159,7) sulla potenza desiderata.
 - Posizionare l'interruttore a scorrimento (Fig. 159,5) su funzionamento a gas.
 - Impostare la manopola della temperatura (Fig. 159,1) sulla centralina di controllo scegliendo la potenza desiderata.
 - Posizionare l'interruttore a scorrimento (Fig. 159,3) su "Riscaldamento e acqua calda" (Fig. 159,4) o su "Acqua calda" (Fig. 159,2).

In caso di guasto si accende la spia rossa di controllo (Fig. 159,6).

- Spegnimento:*
- Posizionare l'interruttore a scorrimento (Fig. 159,3, 5 e 7) su "0".
 - Chiudere il rubinetto di arresto del gas "Riscaldamento/boiler" e la valvola principale di arresto della bombola del gas.

Impostazione del numero di giri della pompa di circolazione


- ▷ Il riscaldamento ad acqua calda è dotato di una pompa molto potente. Nei veicoli piccoli, utilizzare la pompa a piena potenza solamente quando le tubazioni vengono disaerate. Altrimenti aumenta l'usura e di conseguenza i rumori provocati dal funzionamento.



Fig. 160 Riduzione del numero di giri

Con il pomello girevole (Fig. 160,2) è possibile impostare il numero di giri della pompa di circolazione. A un numero di giri ridotto i rumori prodotti dal funzionamento della pompa si riducono.

Il pomello girevole si trova sulla pompa di circolazione (Fig. 160,1).

Impostazione della potenza:

- Ruotare il pomello girevole (Fig. 160,2) in senso antiorario. La potenza diminuisce.
- Ruotare il pomello girevole in senso orario. La potenza aumenta.

Valvola a 3 vie

Sui modelli con letto in coda una valvola a 3 vie è collegata al circuito del riscaldamento ad acqua calda. La valvola a 3 vie si trova nel garage di coda. La valvola a 3 vie è accessibile da uno sportello esterno.



Fig. 161 Valvola a 3 vie

Aprire il circuito di riscaldamento nella zona posteriore:

- Posizionare la leva (Fig. 161,2) della valvola a 3 vie (Fig. 161,1) parallela alla direzione di flusso diretta (Fig. 161).

Bloccare il circuito di riscaldamento nella zona posteriore:

- Posizionare la leva (Fig. 161,2) della valvola a 3 vie (Fig. 161,1) trasversale alla direzione di flusso diretta.

Scambiatore di calore Alde (accessorio opzionale)



- ▷ Lo scambiatore di calore funziona solo quando il motore del veicolo è acceso.
- ▷ Se lo scambiatore di calore non viene utilizzato (p. es. in estate), fissarlo al rubinetto di chiusura.

Con lo scambiatore di calore è possibile riscaldare il vano abitabile del veicolo durante la marcia senza mettere in funzione il riscaldamento ad acqua calda del vano abitabile stesso.

Lo scambiatore di calore è collegato al circuito di raffreddamento del motore del veicolo e ha quindi la stessa funzione e lo stesso riscaldamento del veicolo.

La potenza di riscaldamento viene impostata con la regolazione del riscaldamento dell'abitacolo.

Il rubinetto di chiusura per lo scambiatore di calore si trova direttamente sullo scambiatore di calore.



Fig. 162 Scambiatore di calore Alde

- Accensione:** ■ Posizionare la maniglia (Fig. 162,1) del rubinetto di chiusura parallelamente alla tubazione.
- Spegnimento:** ■ Posizionare la maniglia (Fig. 162,1) del rubinetto di chiusura verticalmente rispetto alla tubazione.
- Ubicazione** Lo scambiatore di calore è situato nella cassapanca posteriore della dinette centrale.

Pompa di circolazione aggiuntiva Alde (accessorio opzionale)



- ▷ La pompa di circolazione aggiuntiva funziona soltanto se lo scambiatore di calore è montato e acceso e se il riscaldamento ad acqua calda è in funzione.

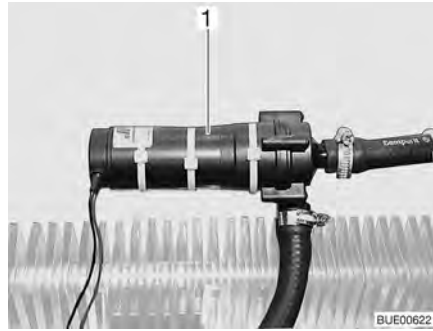


Fig. 163 Pompa di circolazione aggiuntiva

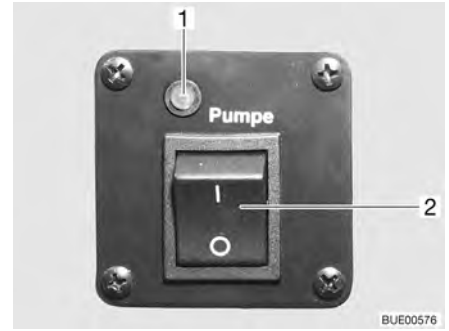


Fig. 164 Interruttore di comando pompa di circolazione aggiuntiva

Con la pompa di circolazione aggiuntiva (Fig. 163,1) è possibile riscaldare il motore del veicolo quando è in sosta.

La pompa di circolazione aggiuntiva è collegata al circuito di raffreddamento del motore del veicolo e ha quindi la funzione di un riscaldamento a motore.

L'interruttore (Fig. 164,2) della pompa di circolazione aggiuntiva si trova accanto alla centralina di controllo del riscaldamento ad acqua calda. La spia gialla di controllo (Fig. 164,1) si accende quando la pompa è in funzione.

9.2.6 Scambiatore di calore aggiuntivo (parzialmente accessorio opzionale)



- ▷ La ventola dello scambiatore di calore aggiuntivo può essere utilizzata per l'aerazione.
- ▷ La potenza di riscaldamento viene impostata in modo continuo.

Lo scambiatore di calore aggiuntivo si trova nella cassapanca.

Con lo scambiatore di calore aggiuntivo il vano abitabile del veicolo può venire ulteriormente riscaldato durante la marcia.

Lo scambiatore di calore aggiuntivo è integrato nel circuito di riscaldamento del veicolo di base ed è perciò in funzione solo se il motore del veicolo è acceso.



Fig. 165 Elementi di comando dello scambiatore di calore aggiuntivo

- Accensione:*
- Spingere il regolatore a scorrimento (Fig. 165,1) della valvola regolatrice di flusso verso il basso fino alla posizione desiderata. Il circolo dell'acqua è aperto.
 - Ruotare l'interruttore (Fig. 165,2) della ventola di ricircolo in senso orario.

- Spegnimento:**
- Posizionare l'interruttore della ventola (Fig. 165,2) su "0".
 - Spingere il regolatore a scorrimento (Fig. 165,1) della valvola regolatrice di flusso completamente verso l'alto.

9.2.7 Riscaldamento elettrico del pavimento (accessorio opzionale)



- ▶ Nei modelli dotati di riscaldamento elettrico del pavimento non praticare in nessun caso fori o avvitare viti nel pavimento. Fare attenzione con oggetti appuntiti. Pericolo di scossa elettrica o di corto circuito a causa del possibile danneggiamento di un filo per resistenze elettriche.



- ▷ Non coprire il trasformatore. Pericolo di surriscaldamento!



- ▷ Il riscaldamento elettrico del pavimento funziona solo quando il veicolo è collegato ad una alimentazione di 230 V.
- ▷ La potenza del riscaldamento elettrico del pavimento non basta da sola a riscaldare il vano abitabile.



Fig. 166 Trasformatore per riscaldamento elettrico del pavimento



Fig. 167 Interruttore per riscaldamento elettrico del pavimento

Il trasformatore (Fig. 166,1) per il riscaldamento elettrico del pavimento a seconda dei modelli è inserito nella cassapanca o nel cassone letto.

- Accensione:**
- Collegare il veicolo ad un'alimentazione a 230 V (vedi capitolo 8).
 - Premere l'interruttore a bilico (Fig. 167,2). La spia di controllo nell'interruttore (Fig. 167,1) si accende.

- Spegnimento:**
- Premere l'interruttore a bilico (Fig. 167,2). La spia di controllo (Fig. 167,1) nell'interruttore si spegne.

Dopo lo spegnimento il pavimento rimane caldo ancora per un po' grazie al calore residuo presente.

In caso di sovraccarico del trasformatore, si attiva la protezione contro il surriscaldamento. Il perno (Fig. 166,2) scatta all'infuori.

Accensione della protezione contro il surriscaldamento:

- Una volta raffreddato il trasformatore, premere il perno (Fig. 166,2) della protezione contro il surriscaldamento.

9.2.8 Riscaldamento fisso (accessorio opzionale)



- ▶ Non azionare il riscaldamento fisso in luoghi chiusi. Pericolo di asfissia!
- ▶ Non azionare il riscaldamento fisso presso le stazioni di servizio. Pericolo di esplosione!

Con il riscaldamento fisso è possibile riscaldare l'abitacolo e il motore. Il riscaldamento del motore può essere spento.

Il riscaldamento fisso può essere acceso e spento manualmente oppure con un comando a tempo. Il momento esatto dell'inizio del riscaldamento può essere preimpostato con precisione da 1 minuto a 24 ore prima. Si possono programmare 3 orari di accensione, dei quali soltanto uno può essere attivato. La durata massima di accensione è pari a 60 minuti.

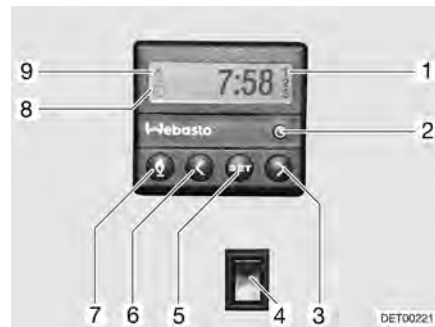


Fig. 168 Centralina di controllo per riscaldamento fisso

Accensione manuale:

- Premere il tasto (Fig. 168,7). Il funzionamento del riscaldamento viene indicato con il simbolo (Fig. 168,9). La ventola viene inserita solo quando la temperatura dell'acqua di raffreddamento è pari a 30 °C.

Spegnimento manuale:

- Premere il tasto (Fig. 168,7). Il simbolo (Fig. 168,9) si spegne.

Inserimento del riscaldamento del motore:

- Premere l'interruttore (Fig. 168,4) in basso. Il motore viene preriscaldato. La ventola viene inserita immediatamente.

Disinserimento del riscaldamento del motore:

- Premere l'interruttore (Fig. 168,4) in alto. Il motore rimane freddo.

Impostazione dell'ora:

- Premere il tasto (Fig. 168,2). L'impostazione dell'ora viene indicata con il simbolo (Fig. 168,8).
- Impostare l'ora con i tasti (Fig. 168,3 e 6).

Programmazione dell'inizio del riscaldamento:

- Premere il tasto (Fig. 168,5).
- Impostare l'orario di accensione con i tasti (Fig. 168,3 e 6) entro 10 secondi.

Selezione orario di accensione programmato:

- Premere il tasto (Fig. 168,5) fino a che nel display (Fig. 168,1) non appare il numero di programmazione desiderato.

9.3 Impianto di climatizzazione (accessorio opzionale)

9.3.1 Dometic



- ▷ Se l'apparecchio è in funzione, aprire sempre almeno uno sportello di aerazione.



- ▷ In inverno il riscaldamento del veicolo può essere integrato, ma non sostituito dall'impianto climatizzazione.
- ▷ Inoltre prestare attenzione alle istruzioni per l'uso del produttore.

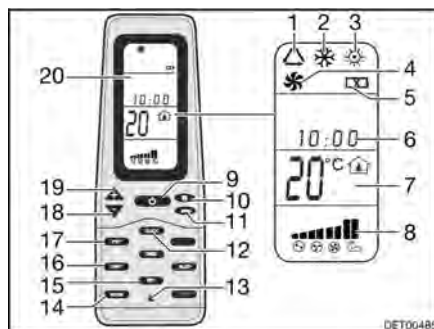


Fig. 169 Telecomando

- 1 Simbolo modalità di funzionamento automatico
- 2 Simbolo modalità di funzionamento freddo
- 3 Simbolo modalità di funzionamento caldo
- 4 Simbolo modalità di funzionamento aerazione
- 5 Simbolo batterie scariche
- 6 Ora
- 7 Visualizzazione della temperatura
- 8 Visualizzazione velocità dell'aria
- 9 Tasto ON/OFF
- 10 Tasto velocità dell'aria
- 11 Tasto modalità di funzionamento "MODE"
- 12 Tasto ora "CLOCK"
- 13 Tasto Reset
- 14 Tasto visualizzazione temperatura interna "ROOM"
- 15 Tasto memorizza "SET"
- 16 Tasto luce "LIGHT" (opzione)
- 17 Tasto cambio unità di temperatura "F/C°"
- 18 Tasto abbassamento temperatura "-"
- 19 Tasto aumento temperatura "+"
- 20 Display

Per eseguire singoli comandi di commutazione, mantenere il telecomando sempre puntato sull'unità sul soffitto.

Modalità di funzionamento

L'impianto di climatizzazione ha le seguenti modalità di funzionamento:

- Sistema automatico
- Aerazione, manuale
- Raffreddamento, manuale
- Riscaldamento, manuale

- Accensione:**
- Premere il tasto ON/OFF (Fig. 169,9).
 - Premere il tasto "Mode" (Fig. 169,11) spesso, finché la modalità desiderata (Fig. 169,1, 2, 3 o 4) viene visualizzata sul display (Fig. 169,20).
 - Impostare la temperatura desiderata con i tasti "+" (Fig. 169,19) e "-" (Fig. 169,18).
 - Con il tasto velocità dell'aria (Fig. 169,10) selezionare il livello desiderato per la ventola.

- Spegnimento:**
- Premere il tasto ON/OFF (Fig. 169,9).



Fig. 170 Impianto di climatizzazione (Dometic)

Diodo luminoso

Il diodo luminoso (LED) (Fig. 170,4) sull'unità al soffitto (Fig. 170,1) indica lo stato di funzionamento dell'impianto di climatizzazione:

LED di stato	Significato
Off	Impianto di climatizzazione spento
Arancione	Impianto di climatizzazione pronto a funzionare
Verde	Impianto di climatizzazione in funzionamento
Rosso (passante)	Manca l'attacco della corrente da 230 V
Rosso (lampeggio semplice)	Guasto del sensore di temperatura interno
Rosso (lampeggio doppio)	Guasto del sensore di temperatura esterno

Flusso d'aria

Il flusso d'aria può essere indirizzato in varie direzioni. La ripartizione del flusso d'aria in avanti o indietro può essere regolata in modo continuo.

Regolazione flusso d'aria:

- Allineare entrambi gli invertitori (Fig. 170,3 e 5) nella posizione desiderata.
- Ruotare la manopola (Fig. 170,2) sul regolatore a scorrimento in senso antiorario. Il regolatore a scorrimento per la distribuzione dell'aria è sganciato.
- Spingere il regolatore a scorrimento in avanti o indietro nella posizione desiderata. Il lato sul quale si trova il regolatore a scorrimento viene chiuso.
- Stringere la manopola in senso orario.

9.3.2 Telair



- ▷ Tra lo spegnimento ed una nuova accensione attendere sempre almeno 2 minuti. Altrimenti il compressore viene danneggiato.
- ▷ Se l'apparecchio è in funzione, aprire sempre almeno uno sportello di aera-zione.



- ▷ L'impianto di climatizzazione funziona solo se il veicolo è collegato all'ali-mentazione a 230 V.
- ▷ In inverno il riscaldamento del veicolo può essere integrato, ma non sosti-tuito dall'impianto climatizzazione.
- ▷ Dopo l'accensione l'impianto di climatizzazione ha bisogno di circa 3 minuti, finchè il compressore si avvia e viene emessa aria fredda o aria calda.
- ▷ Inoltre prestare attenzione alle istruzioni per l'uso del produttore.

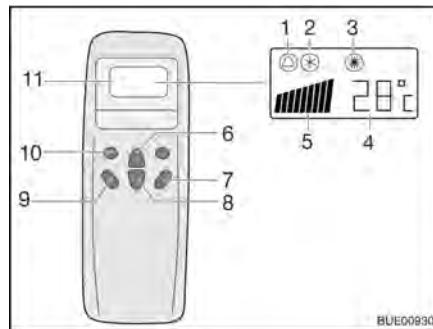


Fig. 171 Telecomando

- 1 Simbolo automatico
- 2 Simbolo raffreddamento
- 3 Simbolo riscaldamento
- 4 Indicazione temperatura (imposta)
- 5 Visualizzazione velocità dell'aria
- 6 Tasto aumento temperatura
- 7 Tasto "ON/OFF"
- 8 Tasto diminuzione temperatura
- 9 Tasto numero di giri ventola
- 10 Tasto modalità di funzionamento ("Mode")
- 11 Display

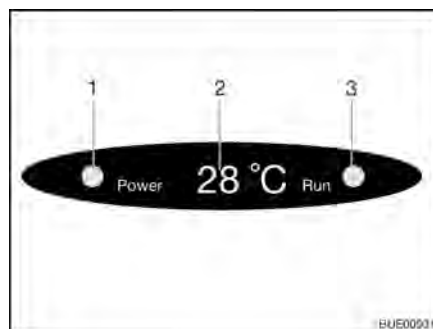


Fig. 172 Display su diffusore

- 1 Spia di controllo collegamento a rete
 - 2 Indicazione temperatura (attuale)
 - 3 Spia di controllo modalità di funzionamento
- Verde: Raffreddamento
Rosso: Riscaldamento

Modalità di funzionamento

- Sistema automatico
- Raffreddamento
- Riscaldamento

Accensione:

- Premere il tasto "ON/OFF" (Fig. 171,7).
- Premere il tasto "Mode" (Fig. 171,10) spesso, finché la modalità desiderata (Fig. 171,1, 2 o 3) viene visualizzata sul display. La spia di controllo relativa sul display sul diffusore (Fig. 172,3) si accende.
- Con i tasti di aumento della temperatura (Fig. 171,6) o di riduzione della temperatura (Fig. 171,8) regolare la temperatura desiderata.
- Con il tasto numero di giri ventola (Fig. 171,9) selezionare il livello desiderato per la ventola.

Spegnimento:



- ▷ Se l'impianto di climatizzazione ha funzionato come riscaldamento, la ventola gira ancora qualche minuto per togliere completamente il calore.

9.4 Boiler



- ▶ Non lasciar mai fuoriuscire gas incombusto per pericolo di esplosione.
- ▶ Durante il rifornimento di carburante, durante il trasporto su traghetti e quando il veicolo è in garage non azionare mai al suo interno il boiler con funzionamento a gas. Pericolo di esplosione!



- ▶ In luoghi chiusi (per esempio garage) non azionare mai il boiler con funzionamento a gas. Pericolo di avvelenamento e di asfissia!
- ▶ L'acqua nel boiler può essere riscaldata a 65 °C. Pericolo di scottatura!



- ▷ Non far mai funzionare il boiler senza acqua.
- ▷ Se non è in funzione svuotare il boiler in caso di pericolo di gelo.
- ▷ Impiegare il boiler alla massima temperatura solamente quando è necessaria una grande quantità di acqua calda. In questo modo il boiler viene protetto dal rischio di calcificazione.



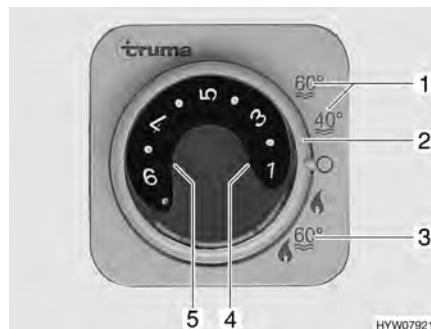
- ▷ Non impiegare l'acqua del boiler come acqua potabile.

9.4.1 Modelli con camino di scarico sul lato destro del veicolo



- ▶ Quando la tenda veranda è installata ed il boiler lavora con funzionamento a gas, è possibile che i gas di scarico del boiler si condensino nel vano veranda. Pericolo di asfissia! Provvedere ad un'aerazione adeguata.

9.4.2 Boiler Truma Combi



- 1 Funzionamento estivo con temperatura acqua a 40 °C o 60 °C
- 2 Interruttore girevole
- 3 Funzionamento invernale "Riscaldamento e boiler"
- 4 Spia di controllo rossa "Guasto"
- 5 Spia di controllo gialla "Fase riscaldamento boiler"

Fig. 173 Centralina di controllo per riscaldamento/boiler

Il boiler è integrato nel riscaldamento e funziona a gas (funzionamento a gas) o a gas o a corrente (funzionamento a gas e funzionamento elettrico a 230 V). Il boiler si accende dalla centralina di controllo (Fig. 173) con l'interruttore girevole (Fig. 173,2). Sul selettore di energia (Fig. 175) viene preselezionato il tipo di energia (funzionamento a gas e elettrico a 230 V).

Durante il funzionamento invernale "Riscaldamento e boiler" (Fig. 173,3), accendendo il riscaldamento è riscaldata automaticamente anche l'acqua nel boiler. Quando il riscaldamento si spegne al raggiungimento della temperatura ambiente desiderata, il boiler continua a riscaldare l'acqua, fino a quando questa raggiunge la temperatura impostata.

Durante il funzionamento estivo (Fig. 173,1) l'acqua è riscaldata soltanto nel boiler fino a 40 °C o 60 °C. L'acqua si riscalda a 60 °C in ca. 25 minuti. La spia gialla di controllo (Fig. 173,5) si accende durante la fase di riscaldamento del boiler.

L'alimentazione di tensione dell'apparecchio non può essere interrotta tramite l'interruttore principale a 12 V. In caso di guasto si accende la spia rossa di controllo (Fig. 173,4) sulla centralina di controllo (vedi capitolo 14).

Valvola di sicurezza/di scarico

Il boiler è dotato di una valvola di sicurezza/di scarico (Fig. 174). La valvola di sicurezza/di scarico impedisce che l'acqua congeli nel boiler in presenza di basse temperature esterne, quando il riscaldamento dell'autocaravan non è acceso.



- ▷ Aprire la valvola di sicurezza/di scarico e svuotare il boiler quando il veicolo non viene utilizzato per lungo tempo.
- ▷ Con temperature inferiori a 2 °C, si apre automaticamente la valvola di sicurezza/di scarico. Prima di riempire il boiler, accendere il riscaldamento e attendere fino a quando la temperatura della valvola di sicurezza/di scarico supera i 6 °C. Solo a questo punto è possibile richiudere la valvola di sicurezza/di scarico.
- ▷ La valvola di sicurezza/di scarico non protegge dal gelo la pompa dell'acqua e le rubinetterie dell'acqua.



- ▷ Il bocchettone di scarico della valvola di sicurezza/di scarico deve essere sempre pulito (p. es. senza ghiaccio, foglie).

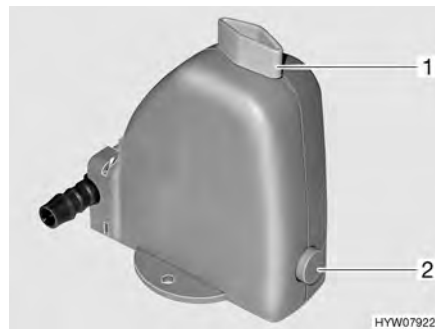


Fig. 174 Valvola di sicurezza/di scarico del boiler

Ubicazione Vedi capitolo 16.

Variante: Boiler con funzionamento a gas

Il boiler funziona unicamente a gas.

Funzionamento invernale

Nel funzionamento invernale, nella posizione dell'interruttore "Riscaldamento e boiler", il boiler è già inserito.

Funzionamento estivo

Nel funzionamento estivo è possibile riscaldare l'acqua fino a 40 °C o 60 °C.

Accensione:

- Aprire la valvola principale di arresto della bombola del gas e il rubinetto di arresto del gas "Riscaldamento/boiler".
- Sulla centralina di controllo (Fig. 173) posizionare l'interruttore girevole (Fig. 173,2) su "Funzionamento estivo" (Fig. 173,1).

La spia gialla di controllo (Fig. 173,5) si accende durante la fase di riscaldamento. Al raggiungimento della temperatura dell'acqua desiderata, la fase di riscaldamento termina e la spia gialla di controllo si spegne.

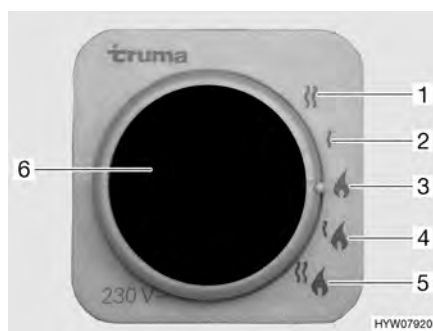
Spegnimento:

- Sulla centralina di controllo (Fig. 173) posizionare l'interruttore girevole (Fig. 173,2) su "O".
- Chiudere il rubinetto di arresto del gas "Riscaldamento/boiler" e la valvola principale di arresto della bombola del gas.

Variante: Boiler con funzionamento a gas e elettrico a 230 V



- ▷ Il funzionamento elettrico a 230 V è possibile solo se il veicolo è collegato all'alimentazione a 230 V.
- ▷ Selezionare il grado di potenza per il funzionamento elettrico a 230 V, che corrisponde alla sicura del collegamento a 230 V (900 W per il fusibile 3,9 A, 1800 W per il fusibile 7,8 A).
- ▷ Se il boiler sulla centralina di controllo è impostato su funzionamento estivo e il selettore di energia su funzionamento misto, il boiler funziona perciò solamente con funzionamento a 230 V. Il bruciatore per gas non viene inserito.



- 1 Funzionamento elettrico a 230 V (1800 W)
- 2 Funzionamento elettrico a 230 V (900 W)
- 3 Funzionamento a gas
- 4 Funzionamento a gas e elettrico a 230 V (900 W)
- 5 Funzionamento a gas e elettrico a 230 V (1800 W)
- 6 Spia di controllo gialla "Funzionamento elettrico a 230 V"

Fig. 175 Selettore di energia per riscaldamento/boiler

Il boiler può essere alimentato con diversi tipi di energia:

- Funzionamento a gas (Fig. 175,3)
- Funzionamento elettrico a 230 V con gradi di potenza da 900 W (Fig. 175,2) oppure 1800 W (Fig. 175,1)
- Funzionamento a gas e funzionamento elettrico a 230 V (funzionamento misto) con gradi di potenza da 900 W (Fig. 175,4) oppure 1800 W (Fig. 175,5)

La combinazione funzionamento a gas e funzionamento elettrico a 230 V diminuisce il tempo di riscaldamento (è possibile solo se il boiler viene impostato sulla centralina di controllo (Fig. 173) su funzionamento invernale).

Se viene selezionato il funzionamento elettrico a 230 V, la spia gialla di controllo si accende (Fig. 175,6).

**Riempimento/
svuotamento del boiler**

Riempimento del boiler con acqua:

Il boiler viene alimentato con l'acqua del serbatoio dell'acqua.

- Accendere l'alimentazione a 12 V sul pannello di controllo.
- Chiudere la valvola di sicurezza/di scarico. A tal fine ruotare la manopola (Fig. 174,1) verticalmente rispetto alla valvola di sicurezza/di scarico e premere verso l'interno il bottone automatico (Fig. 174,2).
- Posizionare tutti i rubinetti dell'acqua su "Caldo" e aprirli. La pompa dell'acqua si inserisce. Tutte le tubature di acqua calda si riempiono di acqua.

- Lasciare aperti i rubinetti dell'acqua fino a che l'acqua fuoriesce senza bolle d'aria. Solo in questo modo è assicurato che il boiler sia pieno di acqua.
- Chiudere tutti i rubinetti dell'acqua.

Svuotamento del boiler:

- Sulla centralina di controllo (Fig. 173) posizionare l'interruttore girevole (Fig. 173,2) su "O".
- Aprire la valvola di sicurezza/di scarico. A tal fine ruotare la manopola (Fig. 174,1) nel senso della lunghezza della valvola di sicurezza/di scarico. Il bottone a pressione (Fig. 174,2) scatta all'infuori. Il boiler viene svuotato verso l'esterno tramite la valvola di sicurezza/di scarico.
- Verificare che tutta l'acqua contenuta nel boiler sia fuoriuscita (circa 10 litri).

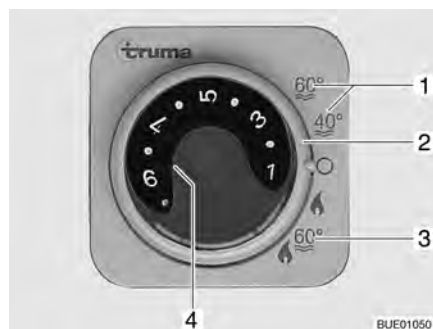


- ▷ Per ulteriori informazioni consultare le istruzioni per l'uso "Boiler" oppure il capitolo 10.

9.4.3 Boiler Truma Combi D



- ▶ Spegnere l'apparecchio togliendo il fusibile e rivolgersi al servizio clienti, se si presenta uno dei seguenti eventi: Sosta prolungata, pesante sviluppo di fumo; insoliti rumori di combustibile; odore di combustibile; costante interruzione del guasto con messaggio d'errore (codice di intermittenza).



- 1 Funzionamento estivo con temperatura acqua a 40 °C o 60 °C
- 2 Interruttore girevole
- 3 Funzionamento invernale "Riscaldamento e boiler"
- 4 Spia di controllo gialla "Fase di riscaldamento del Boiler" o spia di controllo rossa "Avaria"

Fig. 176 Centralina di controllo per riscaldamento/boiler

Il boiler è integrato nel riscaldamento e funziona a carburante diesel dal serbatoio del carburante. Il boiler si accende dalla centralina di controllo (Fig. 176) con l'interruttore girevole (Fig. 176,2).

Durante il funzionamento invernale "Riscaldamento e boiler" (Fig. 176,3), accendendo il riscaldamento è riscaldata automaticamente anche l'acqua nel boiler. Quando il riscaldamento si spegne al raggiungimento della temperatura ambiente desiderata, il boiler continua a riscaldare l'acqua, fino a quando questa raggiunge la temperatura impostata.

Durante il funzionamento estivo (Fig. 176,1) l'acqua è riscaldata soltanto nel boiler fino a 40 °C o 60 °C. L'acqua si riscalda a 60 °C in ca. 25 minuti. La spia gialla di controllo (Fig. 176,4) si accende durante la fase di riscaldamento del boiler.

L'alimentazione di tensione dell'apparecchio non può essere interrotta tramite l'interruttore principale a 12 V. In caso di guasto si accende la spia rossa di controllo (Fig. 176,4) sulla centralina di controllo (vedi capitolo 14).

Valvola di sicurezza/di scarico

Il boiler è dotato di una valvola di sicurezza/di scarico (Fig. 177). La valvola di sicurezza/di scarico impedisce che l'acqua congeli nel boiler in presenza di basse temperature esterne, quando il riscaldamento dell'autocaravan non è acceso.



- ▷ Aprire la valvola di sicurezza/di scarico e svuotare il boiler quando il veicolo non viene utilizzato per lungo tempo.
- ▷ Con temperature inferiori a 2 °C, si apre automaticamente la valvola di sicurezza/di scarico. Prima di riempire il boiler, accendere il riscaldamento e attendere fino a quando la temperatura della valvola di sicurezza/di scarico supera i 6 °C. Solo a questo punto è possibile richiudere la valvola di sicurezza/di scarico.
- ▷ La valvola di sicurezza/di scarico non protegge dal gelo la pompa dell'acqua e le rubinetterie dell'acqua.



- ▷ Il bocchettone di scarico della valvola di sicurezza/di scarico deve essere sempre pulito (p. es. senza ghiaccio, foglie).

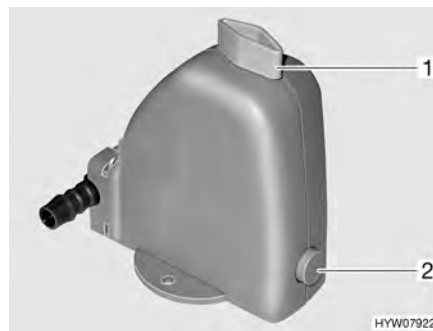


Fig. 177 Valvola di sicurezza/di scarico del boiler

Ubicazione Vedi capitolo 16.

Funzionamento invernale Nel funzionamento invernale, nella posizione dell'interruttore "Riscaldamento e boiler", il boiler è già inserito.

Funzionamento estivo Nel funzionamento estivo è possibile riscaldare l'acqua fino a 40 °C o 60 °C.

Accensione: ■ Sulla centralina di controllo (Fig. 176) posizionare l'interruttore girevole (Fig. 176,2) su "Funzionamento estivo" (Fig. 176,1).

La spia gialla di controllo (Fig. 176,4) si accende durante la fase di riscaldamento. Al raggiungimento della temperatura dell'acqua desiderata, la fase di riscaldamento termina e la spia gialla di controllo si spegne.

Spegnimento: ■ Sulla centralina di controllo (Fig. 176) posizionare l'interruttore girevole (Fig. 176,2) su "O".

Riempimento/ svuotamento del boiler Il boiler viene alimentato con l'acqua del serbatoio dell'acqua.

Riempimento del boiler con acqua: ■ Accendere l'alimentazione a 12 V sul pannello di controllo.
 ■ Sul pannello di controllo accendere eventualmente l'alimentazione elettrica della pompa dell'acqua.

- Chiudere la valvola di sicurezza/di scarico. A tal fine ruotare la manopola (Fig. 177,1) verticalmente rispetto alla valvola di sicurezza/di scarico e premere verso l'interno il bottone automatico (Fig. 177,2).
- Posizionare tutti i rubinetti dell'acqua su "Caldo" e aprirli. La pompa dell'acqua si inserisce. Tutte le tubature di acqua calda si riempiono di acqua.
- Lasciare aperti i rubinetti dell'acqua fino a che l'acqua fuoriesce senza bolle d'aria. Solo in questo modo è assicurato che il boiler sia pieno di acqua.
- Chiudere tutti i rubinetti dell'acqua.

Svuotamento del boiler:

- Sul pannello di controllo spegnere eventualmente l'alimentazione elettrica della pompa dell'acqua.
- Sulla centralina di controllo (Fig. 176) posizionare l'interruttore girevole (Fig. 176,2) su "O".
- Posizionare tutti i rubinetti dell'acqua su "Caldo" e aprirli.
- Aprire la valvola di sicurezza/di scarico. A tal fine ruotare la manopola (Fig. 177,1) nel senso della lunghezza della valvola di sicurezza/di scarico. Il bottone a pressione (Fig. 177,2) scatta all'infuori. Il boiler viene svuotato verso l'esterno tramite la valvola di sicurezza/di scarico.
- Verificare che tutta l'acqua contenuta nel boiler sia fuoriuscita (circa 10 litri).



- ▷ Per ulteriori informazioni consultare le istruzioni per l'uso separate del produttore.

9.4.4 Boiler Alde (accessorio opzionale)



- 1 Manopola della temperatura
- 2 Modalità di funzionamento "Acqua calda"
- 3 Interruttore a scorrimento pompa di circolazione
- 4 Modalità di funzionamento "Riscaldamento e acqua calda"
- 5 Interruttore a scorrimento funzionamento a gas
- 6 Spia di controllo rossa "Guasto"
- 7 Interruttore a scorrimento funzionamento elettrico a 230 V

Fig. 178 Centralina di controllo per boiler

Il boiler è integrato nel riscaldamento ad acqua calda. Il boiler riscalda in 30 minuti ca. 12 litri d'acqua a 40 °C.

Modalità di funzionamento

Il boiler è caratterizzato da due modalità di funzionamento:

- Riscaldamento e acqua calda (Fig. 178,4)
- Acqua calda (Fig. 178,2)

Selezione della modalità di funzionamento:

- Impostare la modalità di funzionamento tramite l'interruttore a scorrimento (Fig. 178,3).

Il boiler può essere alimentato con le seguenti fonti di energia:

- Funzionamento a gas (Fig. 178,5)
- Funzionamento elettrico a 230 V (Fig. 178,7)
- Funzionamento a gas e funzionamento elettrico a 230 V

Funzionamento a gas

- Accensione:*
- Aprire la valvola principale di arresto della bombola del gas e il rubinetto di arresto del gas "Riscaldamento/boiler".
 - Posizionare l'interruttore a scorrimento (Fig. 178,5) su funzionamento a gas.
 - Posizionare l'interruttore a scorrimento (Fig. 178,3) su "Riscaldamento e acqua calda" (Fig. 178,4) o su "Acqua calda" (Fig. 178,2).

In caso di guasto si accende la spia rossa di controllo (Fig. 178,6).

- Spegnimento:*
- Posizionare l'interruttore a scorrimento (Fig. 178,3 e 5) su "0".
 - Chiudere il rubinetto di arresto del gas "Riscaldamento/boiler" e la valvola principale di arresto della bombola del gas.

Funzionamento elettrico a 230 V

- Accensione:*
- Posizionare l'interruttore a scorrimento (Fig. 178,7) sulla potenza desiderata.
 - Posizionare l'interruttore a scorrimento (Fig. 178,3) su "Riscaldamento e acqua calda" (Fig. 178,4) o su "Acqua calda" (Fig. 178,2).

- Spegnimento:*
- Posizionare l'interruttore a scorrimento (Fig. 178,3 e 7) su "0".

Funzionamento a gas e funzionamento elettrico a 230 V



- ▷ Quando è selezionato il funzionamento a gas e a 230 V e il veicolo è collegato all'alimentazione a 230 V, il boiler funziona dapprima solo nel funzionamento elettrico a 230 V. Il funzionamento a gas si inserisce automaticamente solo quando la potenza di riscaldamento non è più sufficiente.

- Accensione:*
- Aprire la valvola principale di arresto della bombola del gas e il rubinetto di arresto del gas "Riscaldamento/boiler".
 - Posizionare l'interruttore a scorrimento (Fig. 178,7) sulla potenza desiderata.
 - Posizionare l'interruttore a scorrimento (Fig. 178,5) su funzionamento a gas.
 - Posizionare l'interruttore a scorrimento (Fig. 178,3) su "Riscaldamento e acqua calda" (Fig. 178,4) o su "Acqua calda" (Fig. 178,2).

In caso di guasto si accende la spia rossa di controllo (Fig. 178,6).

- Spegnimento:*
- Posizionare l'interruttore a scorrimento (Fig. 178,3, 5 e 7) su "0".
 - Chiudere il rubinetto di arresto del gas "Riscaldamento/boiler" e la valvola principale di arresto della bombola del gas.

Riempimento/ svuotamento del boiler

Il boiler viene alimentato con l'acqua del serbatoio dell'acqua.



- ▷ A seconda del modello il veicolo è equipaggiato con uno o due rubinetti di scarico.



Fig. 179 Rubinetto di scarico

Riempimento del boiler con acqua:

- Chiudere il rubinetto/i rubinetti di scarico. A questo scopo posizionare orizzontalmente la leva a bilanciere (Fig. 179,1).
- Accendere l'alimentazione a 12 V sul pannello di controllo.
- Posizionare tutti i rubinetti dell'acqua su "Caldo" e aprirli. La pompa dell'acqua si inserisce. Tutte le tubature di acqua calda si riempiono di acqua.
- Lasciare aperti i rubinetti dell'acqua fino a che l'acqua fuoriesce senza bolle d'aria. Solo in questo modo è assicurato che il boiler sia pieno di acqua.
- Chiudere tutti i rubinetti dell'acqua.

Svuotamento del boiler:

- Spegnerne il boiler.
- Aprire tutti i rubinetti dell'acqua e impostare sulla posizione centrale.
- Aprire il rubinetto/i rubinetti di scarico (Fig. 179). A questo scopo posizionare verticalmente la leva a bilanciere (Fig. 179,1). Il boiler viene svuotato verso l'esterno.
- Verificare che tutta l'acqua contenuta nel boiler sia fuoriuscita (circa 12,5 litri).



- ▷ Per ulteriori informazioni fare riferimento alle istruzioni per l'uso separate del produttore e attenersi alle indicazioni per la manutenzione contenute nel capitolo 12.

**Ubicazione del rubinetto/
dei rubinetti di scarico**

Vedi capitolo 16.

9.5 Area cottura



- ▶ Non lasciar mai fuoriuscire gas incombusto per pericolo di esplosione.
- ▶ Prima di mettere in funzione l'area cottura, provvedere ad una aerazione adeguata. Aprire finestre o oblò.
- ▶ Non utilizzare mai il fornello a gas o il forno a gas come riscaldamento.
- ▶ Non applicare tendine nelle immediate vicinanze dell'area di cottura. Pericolo d'incendio!
- ▶ Quando si maneggiano pentole, padelle e oggetti simili bollenti, servirsi di guanti o di presine. Pericolo di ferirsi!

9.5.1 Fornello a gas



- ▶ All'accensione e quando il fornello a gas è acceso, non avvicinare mai al fornello oggetti infiammabili o facilmente infiammabili come canovacci per asciugare piatti, tovaglioli, ecc. Pericolo d'incendio!
- ▶ L'intera procedura di accensione deve essere visibile dall'alto: Non appoggiare mai pentole sui fornelli durante l'accensione.
- ▶ Se è presente una lastra proteggifiamma, installare sempre la lastra proteggifiamma in caso di utilizzo di un fornello.
- ▶ La copertura del fornello a gas viene chiusa a seconda del modello per mezzo di molle. Prestare attenzione alla chiusura poiché sussiste il pericolo di ferirsi!



- ▷ Non posare oggetti bollenti, come pentole, ad esempio, sul coperchio lavello cucina. La plastica si può deformare.
- ▷ La copertura di vetro del fornello a gas non deve essere usata come piano di cottura.
- ▷ Non chiudere il coperchio del fornello a gas quando questi è acceso.
- ▷ Non appoggiare carichi o oggetti sulla copertura del fornello a gas.
- ▷ Non appoggiare le pentole calde sulla copertura del fornello a gas.
- ▷ Dopo aver cucinato tenere la copertura del fornello a gas aperta finché i bruciatori non hanno emesso tutto il calore. Altrimenti la lastra di vetro potrebbe andare in frantumi.



- ▷ Utilizzare soltanto pentole e padelle il cui diametro è adatto alla griglia dei bruciatori del fornello a gas.
- ▷ Quando la fiamma si spegne, la valvola di sicurezza chiude autonomamente l'alimentazione del gas.
- ▷ Per ulteriori informazioni consultare le istruzioni per l'uso separate del produttore dell'apparecchio.

Il blocco cucina del veicolo è dotato di un fornello a gas a 3 fiamme.

Gli elementi di comando per i fornelli a gas si trovano direttamente sul fornello a gas.

Accensione manuale

Il fornello a gas deve essere acceso manualmente.

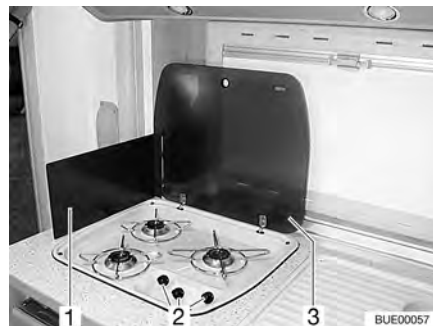


Fig. 180 Fornello a gas

- Accensione:**
- Aprire la valvola principale di arresto della bombola del gas e il rubinetto di arresto del gas "Area cottura".
 - Aprire la copertura del fornello a gas (Fig. 180,3).

- A seconda del modello, ribaltare o posizionare la lastra proteggifiamma (Fig. 180,1).
- Ruotare il pomello girevole (Fig. 180,2) dell'impianti a fiamma libera desiderato in posizione accesa (fiamma alta).
- Premere il pomello girevole e mantenerlo premuto.
- Accendere il bruciatore con accendigas, un fiammifero o con altri strumenti adatti.
- Quando la fiamma brucia, tenere premuto il pomello girevole ancora per 10-15 secondi, fino a quando la valvola di sicurezza non riesce ad alimentare da sola il gas.
- Rilasciare il pomello girevole e ruotarlo sulla posizione desiderata.
- Se non si riesce ad accendere, ripetere la procedura dall'inizio.

Spegnimento:

- Girare sulla posizione 0 il pomello girevole. La fiamma si spegne.
- Chiudere il rubinetto di arresto del gas "Area cottura" e la valvola principale di arresto della bombola del gas.

Dispositivo automatico di accensione

Il fornello a gas è dotato d'accensione elettronica.



Fig. 181 Elementi di comando del fornello a gas

Accensione:

- Aprire la valvola principale di arresto della bombola del gas e il rubinetto di arresto del gas "Area cottura".
- Aprire la copertura del fornello a gas.
- A seconda del modello, aprire la lastra proteggifiamma e arrestarla.
- Ruotare il pomello girevole (Fig. 181,1) dell'impianti a fiamma libera desiderato in posizione accesa (fiamma alta).
- Premere il pomello girevole e mantenerlo premuto. Il dispositivo di accensione produce delle scintille. Si sente un clic.
- Quando la fiamma brucia, tenere premuto il pomello girevole ancora per 10-15 secondi, fino a quando la valvola di sicurezza non riesce ad alimentare da sola il gas.
- Rilasciare il pomello girevole e ruotarlo sulla posizione desiderata.

Spegnimento:

- Girare sulla posizione 0 il pomello girevole. La fiamma si spegne.
- Chiudere il rubinetto di arresto del gas "Area cottura" e la valvola principale di arresto della bombola del gas.

9.5.2 Forno a gas (Dometic) (accessorio opzionale)



- ▶ Tenere sempre aperte le aperture di aerazione del forno a gas.
- ▶ Non avvicinare oggetti infiammabili durante il funzionamento del forno a gas.
- ▶ Se non si riesce ad accendere, ripetere la procedura dall'inizio. Se necessario controllare se nel forno a gas mancano il gas e/o l'elettricità.
- ▶ Se il forno a gas continuasse a non funzionare, chiudere il rubinetto di arresto del gas e informare il punto di assistenza.
- ▶ In caso la fiamma del bruciatore dovesse spegnersi per sbaglio, ruotare il pomello girevole su "O" e lasciare spento il bruciatore almeno per 1 minuto. Solo in seguito riprovare ad accendere.



- ▷ A seconda del modello, nel forno a gas è integrato un grill.
- ▷ Lasciare funzionare il forno a gas, alla massima temperatura per una durata di 30 minuti, durante la prima accensione del forno a gas.
- ▷ Quando la fiamma si spegne, la valvola di sicurezza chiude autonomamente l'alimentazione del gas.
- ▷ Per ulteriori informazioni consultare le istruzioni per l'uso separate "Forno a gas".

Il forno è dotato d'accensione elettronica.



Fig. 182 Forno a gas (Dometic)

- Accensione:**
- Aprire la valvola principale di arresto della bombola del gas e il rubinetto di arresto del gas "Forno".
 - Premere leggermente il pomello girevole (Fig. 182,1) e ruotarlo verso sinistra in una posizione a piacere.
 - Premere il pomello girevole e tenerlo premuto per 5-10 secondi. L'accensione avviene automaticamente.
 - Rilasciare il pomello girevole e ruotarlo sulla posizione desiderata.
- Spegnimento:**
- Ruotare il pomello girevole (Fig. 182,1) su "O". La fiamma si spegne.
 - Chiudere il rubinetto di arresto del gas "Forno" e la valvola principale di arresto della bombola del gas.

9.5.3 Forno a microonde (accessorio opzionale)



- ▶ Il forno a microonde deve essere riparato solo da personale specializzato. Riparazioni effettuate da personale non autorizzato possono causare gravi danni alle persone.
- ▶ Non togliere in nessun caso il dispositivo di protezione contro il forno a microonde.
- ▶ Far funzionare il forno a microonde solo se è regolarmente montato.
- ▶ Usare il forno a microonde solo se la guarnizione dello sportello non è danneggiata.
- ▶ Non perdere mai di vista il forno a microonde quando è in funzione.
- ▶ Nel caso esca fumo dal forno a microonde, non aprire lo sportello ma spegnere e staccare la corrente.



- ▷ Usare il forno a microonde solo con il piatto girevole e il supporto a croce.
- ▷ Usare solo stoviglie e vasellame adatto per il forno a microonde.



- ▷ Il forno a microonde funziona solo con alimentazione a 230 V. In caso di cali di tensione o tensioni sotto 230 V il forno a microonde si spegne completamente. Per questo motivo si consiglia, durante il funzionamento del forno a microonde, di non utilizzare altri apparecchi da 230 V. Soprattutto nei paesi del sud è indicata una tensione di rete da 230 V, ma raramente la si raggiunge. Per questo motivo, è possibile che in tali nazioni non si possa far funzionare il forno a microonde.
- ▷ Per ulteriori informazioni consultare le istruzioni per l'uso separate del produttore.



Fig. 183 Elementi di comando del forno a microonde

- Accensione:**
- Premere il tasto (Fig. 183,3) per aprire lo sportello e mettere il cibo nel vano portavivande.
 - Chiudere lo sportello. Chiudendo si sente un clic.
 - Ruotare il pomello girevole (Fig. 183,1) sulla potenza desiderata.
 - Impostare il tempo di cottura, servendosi del pomello girevole (Fig. 183,2). Inizia la cottura.

Nel momento in cui il cibo è pronto scatta un segnale acustico. Il forno a microonde si spegne automaticamente.

- Spegnimento:**
- Premere il tasto (Fig. 183,3) per aprire lo sportello ed estrarre il cibo.

9.5.4 Cappa di aspirazione (accessorio opzionale)



Fig. 184 Cappa di aspirazione

L'area cottura è dotata di una cappa di aspirazione. La ventola incorporata, ad elevate prestazioni, evacua direttamente verso l'esterno il vapore aspirato. Per accendere la cappa di aspirazione premere l'interruttore a levetta destro (Fig. 184,2).

Con l'interruttore a levetta sinistro (Fig. 184,1) si possono accendere entrambe le luci nella cappa di aspirazione.

9.6 Frigorifero

A veicolo in marcia azionare il frigorifero unicamente tramite la rete di bordo a 12 V. A temperature ambiente elevate, il frigorifero non raggiunge la piena potenza di raffreddamento. Con una temperatura esterna elevata, viene garantita la piena potenza di raffreddamento del frigorifero solo se esso è sufficientemente aerato. Per ottenere una migliore aerazione, rimuovere la griglia di aerazione del frigorifero.

9.6.1 Griglia di aerazione del frigorifero

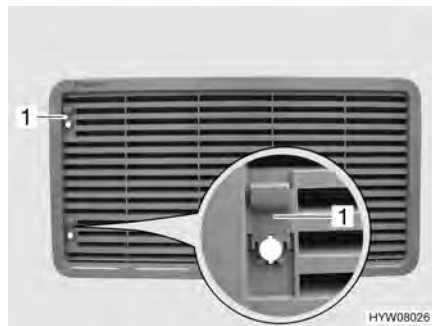


Fig. 185 Griglia di aerazione del frigorifero (con cursore)

- Smontaggio:*
- Spingere il cursore (Fig. 185,1) verso l'alto.
 - Rimuovere la griglia di aerazione del frigorifero.



Fig. 186 Griglia di aerazione del frigorifero (con vite)

- Smontaggio:*
- Con l'ausilio di una moneta ruotare la vite (Fig. 186,1) di un quarto di giro.
 - Rimuovere la griglia di aerazione del frigorifero.

9.6.2 Funzionamento (serie Dometic 7, accensione manuale)

Modalità di funzionamento

Il frigorifero è caratterizzato da 2 modalità di funzionamento:

- Funzionamento a gas
- Funzionamento elettrico (tensione alternata a 230 V o tensione continua a 12 V)

La modalità di funzionamento viene impostata tramite gli elementi di comando del pannello del frigorifero.

Una regolazione continua della potenza refrigerante è possibile solo con funzionamento a gas ed alimentazione a 230 V mentre non è possibile con alimentazione a 12 V.



- ▷ Attivare solo una fonte di energia.
- ▷ Anche se l'alimentazione a 12 V è spenta, scorre una minima quantità di corrente elettrica che sollecita ulteriormente la batteria dell'abitacolo. In caso di un periodo di fermo temporaneo spegnere sempre il frigorifero.

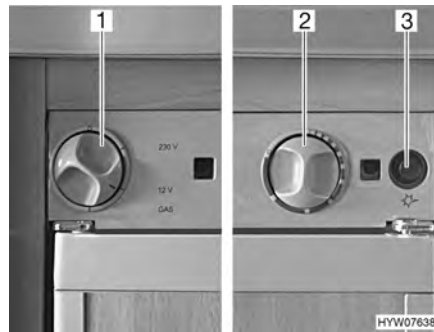
Funzionamento a gas



- ▶ Non lasciar mai fuoriuscire gas incombusto per pericolo di esplosione.
- ▶ Non è consentito alimentare il frigorifero con gas per auto.



- ▷ Prima della messa in funzione del frigorifero con il gas rimuovere le coperture a lamelle (opzionale) per il frigorifero dal lato esterno del veicolo.



- 1 Selettore di energia
- 2 Pomello girevole, regolazione temperatura
- 3 Pulsante di accensione

Fig. 187 Elementi di comando per il frigorifero (serie Dometic 7)

Accensione:

- Aprire la valvola principale di arresto della bombola del gas e il rubinetto di arresto del gas "Frigorifero".
- Posizionare il selettore di energia (Fig. 187,1) su "GAS".
- Premere il pomello girevole (Fig. 187,2) fino allo stadio più alto, e mantenerlo premuto. Aspettare fino a che il gas non fluisce verso il bruciatore.
- Premere il pulsante di accensione (Fig. 187,3) finché la fiamma non è visibile nella finestra di controllo (in basso a sinistra nel frigorifero).
- Tenere premuto il pomello girevole (Fig. 187,2) per altri 10-15 secondi, poi rilasciarlo.
- Controllare nella finestra di controllo (in basso a sinistra nel frigorifero) che sia visibile la fiamma.
- Impostare la temperatura di refrigerazione con il pomello girevole.
- Se non si riesce ad accendere, ripetere la procedura dall'inizio.

Spegnimento:

- Posizionare il selettore di energia su "O". Il frigorifero è spento.
- Chiudere il rubinetto di arresto del gas "Frigorifero" e la valvola principale di arresto della bombola del gas.

Funzionamento elettrico



- ▷ Chiudere il rubinetto di arresto del gas "Frigorifero" quando il frigorifero funziona elettricamente.

Il frigorifero può essere alimentato con le seguenti tensioni:

- Tensione alternata a 230 V
- Tensione continua a 12 V

Accensione del funzionamento a 230 V:

- Posizionare il selettore di energia (Fig. 187,1) su "230 V". L'indicazione di funzionamento diventa verde.
- Impostare la temperatura di refrigerazione con il pomello girevole (Fig. 187,2).

Spegnimento del funzionamento a 230 V:

- Posizionare il selettore di energia su "O". Il frigorifero è spento.

Accensione del funzionamento a 12 V:

- Posizionare il selettore di energia (Fig. 187,1) su "12 V". L'indicazione di funzionamento diventa verde.

Spegnimento del funzionamento a 12 V:

- Posizionare il selettore di energia su "O". Il frigorifero è spento.

Con funzionamento a 12 V, il frigorifero viene alimentato solo con tensione dalla batteria di avviamento del veicolo. La batteria di avviamento alimenta il frigorifero a 12 V solo quando il motore del veicolo è acceso. Se il motore del veicolo è spento, il frigorifero viene staccato elettricamente dall'alimentazione elettrica nel vano abitabile. Per questo motivo, in caso di pause prolungate, commutare sul funzionamento a gas.

Con il funzionamento a 12 V il termostato non funziona. Il frigorifero funziona ininterrottamente.



- ▷ Per ulteriori informazioni consultare le istruzioni per l'uso separate del produttore dell'apparecchio.

9.6.3 Funzionamento (serie Dometic 7 con indicatore di fiamma)

Modalità di funzionamento

Il frigorifero è caratterizzato da 2 modalità di funzionamento:

- Funzionamento a gas
- Funzionamento elettrico (tensione alternata a 230 V o tensione continua a 12 V)

La modalità di funzionamento viene impostata tramite gli elementi di comando del pannello del frigorifero.



- ▷ Attivare solo una fonte di energia.
- ▷ Anche se l'alimentazione a 12 V è spenta, scorre una minima quantità di corrente elettrica che sollecita ulteriormente la batteria dell'abitacolo. In caso di un periodo di fermo temporaneo spegnere sempre il frigorifero.

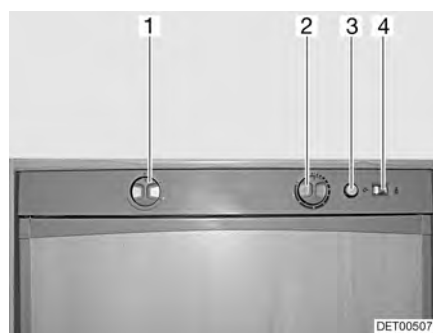
Funzionamento a gas



- ▶ Non lasciar mai fuoriuscire gas incombusto per pericolo di esplosione.
- ▶ Non è consentito alimentare il frigorifero con gas per auto.



- ▷ Prima della messa in funzione del frigorifero con il gas rimuovere le coperture a lamelle (opzionale) per il frigorifero dal lato esterno del veicolo.



- 1 Selettore di energia
- 2 Pomello girevole, regolazione temperatura
- 3 Pulsante di accensione
- 4 Indicatore di fiamma

Fig. 188 Elementi di comando per il frigorifero (serie Dometic 7 con accensione manuale)

Accensione:

- Aprire la valvola principale di arresto della bombola del gas e il rubinetto di arresto del gas "Frigorifero".
- Posizionare il selettore di energia (Fig. 188,1) su "GAS".

- Premere il pomello girevole (Fig. 188,2) fino allo stadio più alto, e mantenerlo premuto. Aspettare fino a che il gas non fluisce verso il bruciatore.
- Premere il pulsante di accensione (Fig. 188,3) finché la fiamma non è visibile nella finestra di controllo (in basso a sinistra nel frigorifero).
- Mantenere premuto il pomello girevole (Fig. 188,2) finché l'indicatore di fiamma (Fig. 188,4) non diventa verde e poi rilasciarlo.
- Controllare nella finestra di controllo (in basso a sinistra nel frigorifero) che sia visibile la fiamma.
- Impostare la temperatura di refrigerazione con il pomello girevole.
- Se non si riesce ad accendere, ripetere la procedura dall'inizio.

Spegnimento:

- Posizionare il selettore di energia su "O". Il frigorifero è spento.
- Chiudere il rubinetto di arresto del gas "Frigorifero" e la valvola principale di arresto della bombola del gas.

Funzionamento elettrico



- ▷ Chiudere il rubinetto di arresto del gas "Frigorifero" quando il frigorifero funziona elettricamente.

Il frigorifero può essere alimentato con le seguenti tensioni:

- Tensione alternata a 230 V
- Tensione continua a 12 V

Accensione del funzionamento a 230 V:

- Posizionare il selettore di energia (Fig. 188,1) su "230 V".
- Impostare la temperatura di refrigerazione con il pomello girevole (Fig. 188,2).

Spegnimento del funzionamento a 230 V:

- Posizionare il selettore di energia su "O". Il frigorifero è spento.

Accensione del funzionamento a 12 V:

- Posizionare il selettore di energia (Fig. 188,1) su "12 V".
- Impostare la temperatura di refrigerazione con il pomello girevole (Fig. 188,2).

Spegnimento del funzionamento a 12 V:

- Posizionare il selettore di energia su "O". Il frigorifero è spento.

Con funzionamento a 12 V, il frigorifero viene alimentato solo con tensione dalla batteria di avviamento del veicolo. La batteria di avviamento alimenta il frigorifero a 12 V solo quando il motore del veicolo è acceso. Se il motore del veicolo è spento, il frigorifero viene staccato elettricamente dall'alimentazione elettrica nel vano abitabile. Per questo motivo, in caso di pause prolungate, commutare sul funzionamento a gas.



- ▷ Per ulteriori informazioni consultare le istruzioni per l'uso separate "Frigorifero".

9.6.4 Funzionamento (serie Dometic 7, accensione automatica)

Modalità di funzionamento

Il frigorifero è caratterizzato da 2 modalità di funzionamento:

- Funzionamento a gas
- Funzionamento elettrico (tensione alternata a 230 V o tensione continua a 12 V)

La modalità di funzionamento viene impostata tramite gli elementi di comando del pannello del frigorifero.

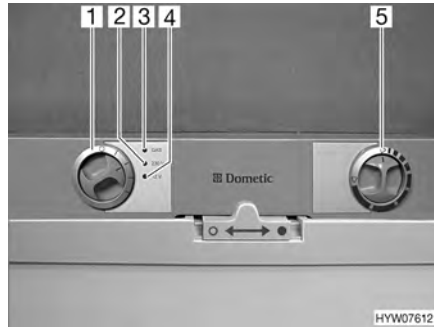


- ▷ Attivare solo una fonte di energia.
- ▷ Anche se l'alimentazione a 12 V è spenta, scorre una minima quantità di corrente elettrica che sollecita ulteriormente la batteria dell'abitacolo. In caso di un periodo di fermo temporaneo spegnere sempre il frigorifero.

Funzionamento a gas



- ▶ Non lasciar mai fuoriuscire gas incombusto per pericolo di esplosione.
- ▶ Non è consentito alimentare il frigorifero con gas per auto.



- 1 Selettore di energia
- 2 Indicazione di funzionamento "230 V"
- 3 Indicazione di funzionamento "GAS"
- 4 Indicazione di funzionamento "12 V"
- 5 Pomello girevole, regolazione temperatura

Fig. 189 Elementi di comando per il frigorifero (serie Dometic 7)

- Accensione:*
- Aprire la valvola principale di arresto della bombola del gas e il rubinetto di arresto del gas "Frigorifero".
 - Posizionare il selettore di energia (Fig. 189,1) su "GAS".
 - Posizionare il pomello girevole (Fig. 189,5) sulla potenza massima. L'alimentazione del gas è ora aperta. L'accensione avviene automaticamente. È udibile un ticchettio fino a quando procedura di accensione non è stata portata a termine. L'indicazione di funzionamento "GAS" (Fig. 189,3) diventa gialla.
 - Impostare la temperatura di refrigerazione con il pomello girevole.

- Spegnimento:*
- Posizionare il selettore di energia su "O". Il frigorifero è spento.
 - Chiudere il rubinetto di arresto del gas "Frigorifero" e la valvola principale di arresto della bombola del gas.

Funzionamento elettrico



- ▷ Chiudere il rubinetto di arresto del gas "Frigorifero" quando il frigorifero funziona elettricamente.

Il frigorifero può essere alimentato con le seguenti tensioni:

- Tensione alternata a 230 V
- Tensione continua a 12 V

Accensione del funzionamento a 230 V:

- Posizionare il selettore di energia (Fig. 189,1) su "230 V". L'indicazione di funzionamento "230 V" (Fig. 189,2) diventa verde.
- Impostare la temperatura di refrigerazione con il pomello girevole (Fig. 189,5).

Spegnimento del funzionamento a 230 V:

- Posizionare il selettore di energia su "O". Il frigorifero è spento.

Accensione del funzionamento a 12 V:

- Posizionare il selettore di energia (Fig. 189,1) su "12 V". L'indicazione di funzionamento "12 V" (Fig. 189,4) diventa verde.
- Impostare la temperatura di refrigerazione con il pomello girevole (Fig. 189,5).

Spegnimento del funzionamento a 12 V:

- Posizionare il selettore di energia su "O". Il frigorifero è spento.

Con funzionamento a 12 V, il frigorifero viene alimentato solo con tensione dalla batteria di avviamento del veicolo. La batteria di avviamento alimenta il frigorifero a 12 V solo quando il motore del veicolo è acceso. Se il motore del veicolo è spento, il frigorifero viene staccato elettricamente dall'alimentazione elettrica nel vano abitabile. Per questo motivo, in caso di pause prolungate, commutare sul funzionamento a gas.



- ▷ Per ulteriori informazioni consultare le istruzioni per l'uso separate "Frigorifero".

9.6.5 **Funzionamento (serie Dometic 7 con sistema automatico di selezione di energia e riscaldamento del telaio)**

Modalità di funzionamento

Il frigorifero è dotato di un sistema automatico di selezione di energia (AES). Il sistema AES seleziona automaticamente la migliore fonte di energia e regola il funzionamento del frigorifero. Non è necessario ma è possibile intervenire manualmente per selezionare la fonte di energia.

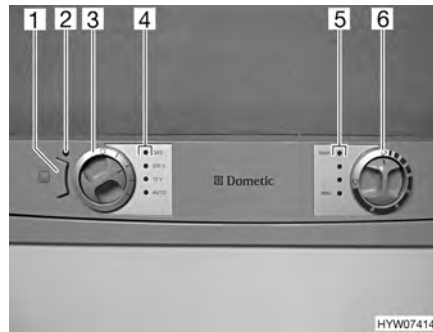
Il sistema AES seleziona tra le seguenti fonti di energia:

- Impianto ad energia solare a 12 V
- Tensione alternata a 230 V
- Tensione continua a 12 V
- Gas

La priorità tra la fonte di energia è fissata in questa sequenza.



- ▷ Anche se l'alimentazione a 12 V è spenta, scorre una minima quantità di corrente elettrica che sollecita ulteriormente la batteria dell'abitacolo. In caso di un periodo di fermo temporaneo spegnere sempre il frigorifero.



- 1 Tasto riscaldamento del telaio (RT)
- 2 Spia di controllo
- 3 Selettore di energia
- 4 Spie di controllo
- 5 Spie di controllo
- 6 Pomello girevole, regolazione temperatura

Fig. 190 Elementi di comando del frigorifero (serie Dometic 7 con AES e RT)

Funzionamento a 230 V

Se l'alimentazione a 230 V è allacciata, il sistema AES seleziona come prima priorità questa fonte di energia.

Funzionamento a 12 V

Il sistema AES seleziona il funzionamento a 12 V solo quando il motore del veicolo è acceso e la dinamo eroga tensione di esercizio a 12 V in quantità sufficiente.

Funzionamento a gas



- ▶ Non lasciar mai fuoriuscire gas incombusto per pericolo di esplosione.
- ▶ Non è consentito alimentare il frigorifero con gas per auto.



- ▷ Aprire la valvola principale di arresto della bombola del gas e il rubinetto di arresto del gas "Frigorifero".

Se l'alimentazione a 230V **non** è allacciata e il motore del veicolo è **spento**, il sistema AES seleziona il rifornimento di gas. Selezionando il funzionamento a gas, il dispositivo di sicurezza si apre automaticamente, così che il gas possa fluire al bruciatore. Contemporaneamente si inserisce l'accenditore elettronico. Se la fiamma del gas si spegne, p. es. a causa di un colpo di vento, l'accenditore viene subito azionato riaccendendo il gas. In caso di guasto del funzionamento a gas, la spia di controllo "GAS" (Fig. 190,4) diventa rossa e lampeggia.

Commutazione delle fonti di energia



- ▶ Nelle aree di servizio è vietato l'uso di impianti a fiamma viva. Nel caso in cui la sosta duri più di 15 minuti, il frigorifero deve essere spento tramite il selettore di energia.

Il sistema AES prevede dei ritardi nel passaggio da una fonte di energia all'altra. Dopo essere passati ad una nuova fonte di energia, pertanto, il frigorifero non è quindi subito pronto per l'uso. Passando dal funzionamento a 12 V al funzionamento a gas, il sistema AES prevede un ritardo di 15 minuti. In questo modo si evita che, durante brevi soste (p. es. per il rifornimento di carburante), il frigorifero passi subito al funzionamento a gas.

Regolazione della temperatura di refrigerazione

Dopo l'accensione il frigorifero seleziona automaticamente la regolazione intermedia del termostato. Questa impostazione può essere modificata manualmente con il pomello girevole (Fig. 190,6). Le spie di controllo

(Fig. 190,5) indicano la temperatura selezionata sul termostato. Con il pomello girevole viene regolata la temperatura di refrigerazione per tutti i tre tipi di energia. Ci vogliono alcune ore prima che il frigorifero raggiunga la temperatura normale di esercizio. Cambiando la modalità di funzionamento la regolazione del termostato non viene modificata. La temperatura di refrigerazione è indipendente dal tipo di energia utilizzata.

Riscaldamento del telaio (RT)



- ▷ Se il riscaldamento del telaio è acceso, consuma permanentemente corrente. Per questo motivo spegnere il riscaldamento del telaio quando il motore del veicolo non è acceso e il veicolo non è collegato ad una alimentazione a 230 V.

Nel caso di temperature esterne ed umidità dell'aria elevate è possibile che si formino gocce d'acqua sul telaio in metallo del vano congelatore. Per questo motivo il frigorifero è dotato di un riscaldamento del telaio per il vano congelatore. Nel caso di temperature e umidità dell'aria elevate, accendere il riscaldamento del telaio con il tasto (Fig. 190,1). È possibile così evitare fenomeni di corrosione. Quando il riscaldamento del telaio è acceso, la spia di controllo si accende (Fig. 190,2).

Comando manuale

Accensione:

- Aprire la valvola principale di arresto della bombola del gas e il rubinetto di arresto del gas "Frigorifero".
- Con il selettore di energia (Fig. 190,3) selezionare il tipo di energia utilizzata. La spia di controllo relativa (Fig. 190,4) diventa verde.
- Regolare la temperatura di refrigerazione con il pomello girevole (Fig. 190,6). Le spie di controllo (Fig. 190,5) indicano la temperatura selezionata sul termostato.

In caso di guasto del funzionamento a gas, la spia di controllo "GAS" (Fig. 190,4) diventa rossa e lampeggia.



- ▷ Se il frigorifero è impostato manualmente su "12 V", continua a consumare corrente. Per questo motivo commutare sul funzionamento a gas quando il motore del veicolo **non** è acceso e il veicolo **non** è collegato all'alimentazione a 230 V.

Spegnimento:

- Ruotare il selettore di energia (Fig. 190,3) su "O". Tutte le spie di controllo (Fig. 190,4) sono spente.
- Chiudere il rubinetto di arresto del gas "Frigorifero" e la valvola principale di arresto della bombola del gas.



- ▷ Per ulteriori informazioni consultare le istruzioni per l'uso separate "Frigorifero".

9.6.6 Funzionamento (serie Dometic 8 con sistema automatico di selezione di energia SMSE)

Modalità di funzionamento

Il frigorifero è caratterizzato da 2 modalità di funzionamento:

- Funzionamento a gas
- Funzionamento elettrico (tensione alternata a 230 V o tensione continua a 12 V)

La modalità di funzionamento viene impostata tramite gli elementi di comando del pannello del frigorifero.



- ▷ Attivare solo una fonte di energia.
- ▷ Anche se l'alimentazione a 12 V è spenta, scorre una minima quantità di corrente elettrica che sollecita ulteriormente la batteria dell'abitacolo. In caso di un periodo di fermo temporaneo spegnere sempre il frigorifero.

Funzionamento a gas



- ▶ Non lasciar mai fuoriuscire gas incombusto per pericolo di esplosione.

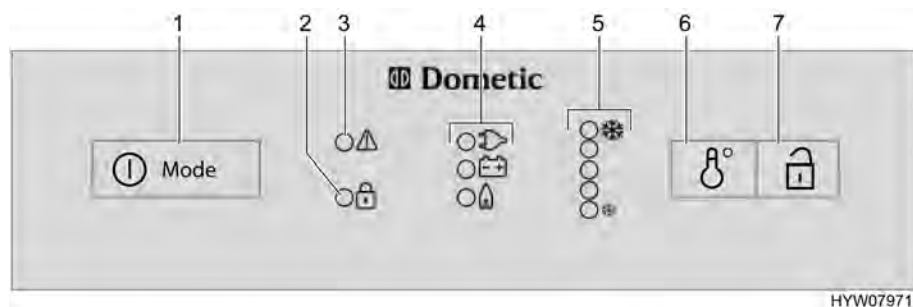


Fig. 191 Elementi di comando per il frigorifero (serie Dometic 8 con SMSE)

- 1 Inseritore/selettore di energia
- 2 Indicatore LED "porta aperta" (solo nella chiusura centralizzata della porta del frigorifero)
- 3 Indicatore LED "guasto"
- 4 Indicazioni di funzionamento
- 5 Indicatore LED "grado di temperatura"
- 6 Interruttore regolazione temperatura
- 7 Apriporta (solo nella chiusura centralizzata della porta del frigorifero)

- Accensione:**
- Aprire la valvola principale di arresto della bombola del gas e il rubinetto di arresto del gas "Frigorifero".
 - Premere l'inseritore/selettore di energia (Fig. 191,1) per 2 secondi, per accendere l'apparecchio. Il LED dell'ultima modalità di funzionamento pre-scelta si accende.
 - Eventualmente premere più volte e brevemente l'inseritore/selettore di energia (Fig. 191,1), fino a quando l'indicazione di funzionamento GAS "🔥" si accende. L'alimentazione del gas è ora aperta. L'accensione avviene automaticamente. È udibile un ticchettio fino a quando procedura di accensione non è stata portata a termine.
 - Impostare la temperatura di refrigerazione con l'interruttore per la regolazione della temperatura (Fig. 191,6).

- Spegnimento:**
- Premere l'inseritore/selettore di energia per 2 secondi. Il frigorifero è spento.
 - Chiudere il rubinetto di arresto del gas "Frigorifero" e la valvola principale di arresto della bombola del gas.

Funzionamento elettrico




- ▷ Chiudere il rubinetto di arresto del gas "Frigorifero" quando il frigorifero funziona elettricamente.

Il frigorifero può essere alimentato con le seguenti tensioni:

- Tensione alternata a 230 V
- Tensione continua a 12 V


Accensione del funzionamento a 230 V:

- Premere l'inseritore/selettore di energia (Fig. 191,1) per 2 secondi, per accendere l'apparecchio. Il LED dell'ultima modalità di funzionamento pre-scelta si accende.
- Eventualmente premere più volte e brevemente l'inseritore/selettore di energia (Fig. 191,1), fino a quando l'indicazione di funzionamento a 230 V "" si accende.
- Impostare la temperatura di refrigerazione con l'interruttore per la regolazione della temperatura (Fig. 191,6).

Spegnimento del funzionamento a 230 V:

- Premere l'inseritore/selettore di energia per 2 secondi. Il frigorifero è spento.

Accensione del funzionamento a 12 V:

- Premere l'inseritore/selettore di energia (Fig. 191,1) per 2 secondi, per accendere l'apparecchio. Il LED dell'ultima modalità di funzionamento pre-scelta si accende.
- Eventualmente premere più volte e brevemente l'inseritore/selettore di energia (Fig. 191,1), fino a quando l'indicatore di funzionamento a 12 V "" si accende.
- Impostare la temperatura di refrigerazione con l'interruttore per la regolazione della temperatura (Fig. 191,6).

Spegnimento del funzionamento a 12 V:

- Premere l'inseritore/selettore di energia per 2 secondi. Il frigorifero è spento.

Con funzionamento a 12 V, il frigorifero viene alimentato solo con tensione dalla batteria di avviamento del veicolo. La batteria di avviamento alimenta il frigorifero a 12 V solo quando il motore del veicolo è acceso. Se il motore del veicolo è spento, il frigorifero viene staccato elettricamente dall'alimentazione elettrica nel vano abitabile. Per questo motivo, in caso di pause prolungate, commutare sul funzionamento a gas.



- ▷ Per ulteriori informazioni consultare le istruzioni per l'uso separate "Frigorifero".

9.6.7 Funzionamento (serie Dometic 8 con sistema automatico di selezione di energia)

Modalità di funzionamento

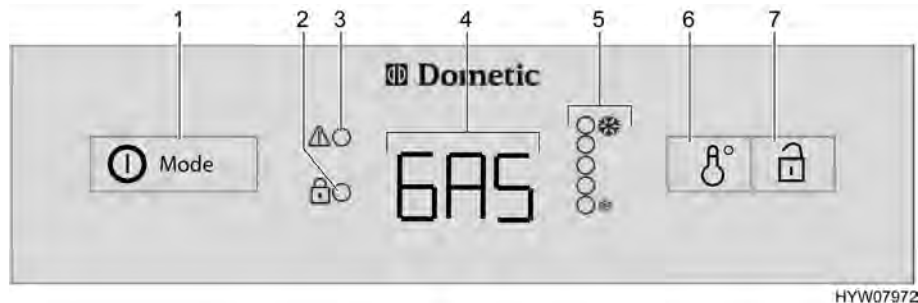


Fig. 192 Elementi di comando per il frigorifero (serie Dometic 8 con AES)

- 1 Inseritore/selettore di energia
- 2 Indicatore LED "porta aperta" (solo nella chiusura centralizzata della porta del frigorifero)
- 3 Indicatore LED "guasto"
- 4 Indicazione di funzionamento
- 5 Indicatore LED "grado di temperatura"
- 6 Interruttore regolazione temperatura
- 7 Apriporta (solo nella chiusura centralizzata della porta del frigorifero)

Il frigorifero è dotato di un sistema automatico di selezione di energia (AES). Se viene selezionato il funzionamento automatico (AU), il sistema AES sceglie automaticamente la fonte di energia ottimale e regola il funzionamento del frigorifero. Non è necessario ma è possibile intervenire manualmente per selezionare la fonte di energia.

Il sistema AES seleziona tra le seguenti fonti di energia:

- Impianto ad energia solare a 12 V
- Tensione alternata a 230 V
- Tensione continua a 12 V
- Gas

La priorità tra la fonte di energia è fissata in questa sequenza.

In caso di guasti il relativo indicatore LED "!" (Fig. 192,3) lampeggia.

- Anche se l'alimentazione a 12 V è spenta, scorre una minima quantità di corrente elettrica che sollecita ulteriormente la batteria dell'abitacolo. In caso di un periodo di fermo temporaneo spegnere sempre il frigorifero.



Funzionamento a 230 V

Se l'alimentazione a 230 V è allacciata, il sistema AES seleziona come prima priorità questa fonte di energia.

Funzionamento a 12 V

Il sistema AES seleziona il funzionamento a 12 V solo quando il motore del veicolo è acceso e la dinamo eroga tensione di esercizio a 12 V in quantità sufficiente.

Funzionamento a gas



- Non lasciar mai fuoriuscire gas incombusto per pericolo di esplosione.



- ▷ Aprire la valvola principale di arresto della bombola del gas e il rubinetto di arresto del gas "Frigorifero".

Se l'alimentazione a 230 V **non** è allacciata e il motore del veicolo è **spento**, il sistema AES seleziona il rifornimento di gas. Selezionando il funzionamento a gas, il dispositivo di sicurezza si apre automaticamente, così che il gas possa fluire al bruciatore. Contemporaneamente si inserisce l'accenditore elettronico. Se la fiamma del gas si spegne, p. es. a causa di un colpo di vento, l'accenditore viene subito azionato riaccendendo il gas. In caso di guasti nel funzionamento a gas, nell'indicazione di funzionamento (Fig. 192,4) lampeggia la scritta "GAS".

Commutazione delle fonti di energia



- ▶ Nelle aree di servizio è vietato l'uso di impianti a fiamma viva. Nel caso in cui la sosta duri più di 15 minuti, il frigorifero deve essere spento tramite il selettore di energia.

Il sistema AES prevede dei ritardi nel passaggio da una fonte di energia all'altra. Dopo essere passati ad una nuova fonte di energia, pertanto, il frigorifero non è quindi subito pronto per l'uso. Passando dal funzionamento a 12 V al funzionamento a gas, il sistema AES prevede un ritardo di 15 minuti. In questo modo si evita che, durante brevi soste (p. es. per il rifornimento di carburante), il frigorifero passi subito al funzionamento a gas.

Regolazione della temperatura di refrigerazione

Dopo l'accensione il frigorifero seleziona automaticamente la regolazione intermedia del termostato. Questa impostazione può essere modificata manualmente con l'interruttore per la regolazione della temperatura (Fig. 192,6). Gli indicatori LED (Fig. 192,5) visualizzano la temperatura selezionata sul termostato. Con l'interruttore viene regolata la temperatura di refrigerazione per tutti i tre tipi di energia. Ci vogliono alcune ore prima che il frigorifero raggiunga la temperatura normale di esercizio. Cambiando la modalità di funzionamento la regolazione del termostato non viene modificata. La temperatura di refrigerazione è indipendente dal tipo di energia utilizzata.

Comando manuale

Accensione:

- Aprire la valvola principale di arresto della bombola del gas e il rubinetto di arresto del gas "Frigorifero".
- Premere l'inseritore/selettore di energia (Fig. 192,1) per 2 secondi, per accendere l'apparecchio. L'ultima modalità di funzionamento prescelta viene visualizzata nell'indicazione di funzionamento (Fig. 192,4).
- Con l'inseritore/selettore di energia (Fig. 192,1) selezionare il tipo di energia.
- Regolare la temperatura di refrigerazione sull'interruttore per la regolazione della temperatura (Fig. 192,6). Gli indicatori LED (Fig. 192,5) visualizzano la regolazione del termostato prescelta.

Spegnimento:

- Premere l'inseritore/selettore di energia (Fig. 192,1) per 2 secondi. Cancellare tutte le indicazioni.
- Chiudere il rubinetto di arresto del gas "Frigorifero" e la valvola principale di arresto della bombola del gas.



- ▷ Per ulteriori informazioni consultare le istruzioni per l'uso separate "Frigorifero".

9.6.8 Bloccaggio della porta del frigorifero

A seconda del modello, il frigorifero è dotato di un vano congelatore separato. I dati contenuti in questo paragrafo valgono anche per lo sportello del vano congelatore.



- ▷ Durante il viaggio la porta del frigorifero deve essere sempre ben chiusa e bloccata in posizione chiusa.



- ▷ Quando il frigorifero è spento, bloccare la porta del frigorifero in posizione di ricircolo d'aria. È possibile così evitare la formazione di muffa.

La porta del frigorifero può essere arrestata in due posizioni diverse:

- Porta del frigorifero chiusa, a veicolo in marcia e frigorifero in uso
- Porta del frigorifero socchiusa per consentire l'aerazione, a frigorifero spento

Serie Dometic 7

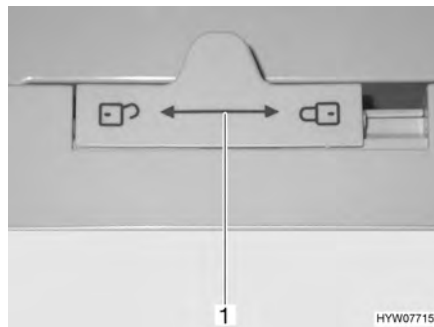


Fig. 193 Bloccaggio della porta del frigorifero (serie Dometic 7)

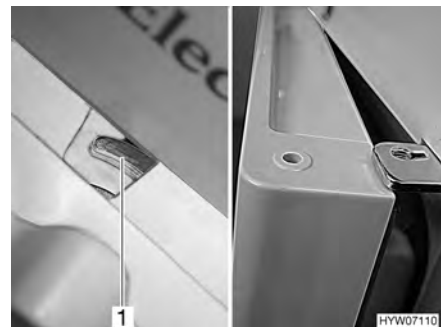


Fig. 194 Porta del frigorifero in posizione di ricircolo dell'aria (serie Dometic 7)

Apertura:

- Spostare il dispositivo di bloccaggio (Fig. 193,1) verso sinistra "🔒".
- Per aprire la porta del frigorifero agire sul tiraporta.

Chiusura:

- Chiudere la porta del frigorifero.
- Spostare il dispositivo di bloccaggio (Fig. 193,1) completamente verso destra "🔓".

Arresto in posizione di ricircolo d'aria:

- Aprire leggermente la porta del frigorifero.
- Spostare il dispositivo di bloccaggio completamente verso destra. La porta del frigorifero è bloccata con l'ausilio dell'arresto della porta (Fig. 194,1). In questo modo la porta del frigorifero rimane ferma in posizione socchiusa (Fig. 194).

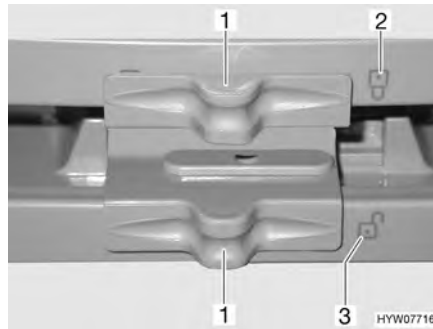
Serie Dometic 7 con vano congelatore separato


Fig. 195 Bloccaggio della porta del frigorifero/del vano congelatore (serie Dometic 7 con vano congelatore separato)

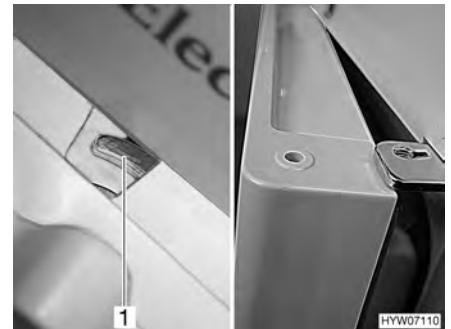


Fig. 196 Porta del frigorifero/del vano congelatore in posizione di ricircolo d'aria (serie Dometic 7 con vano congelatore separato)

- Apertura:**
- Spingere il bloccaggio (Fig. 195,1) di lato in modo che la serratura aperta "U" (Fig. 195,3) sia visibile.
 - Per aprire la porta del frigorifero/porta del vano congelatore agire sul tiraporta.
- Chiusura:**
- Chiudere la porta del frigorifero/porta del vano congelatore.
 - Spingere il bloccaggio (Fig. 195,1) di lato in modo che la serratura aperta "U" (Fig. 195,2) sia visibile.
- Arresto in posizione di ricircolo d'aria:**
- Aprire leggermente la porta del frigorifero/porta del vano congelatore.
 - Spostare il dispositivo di bloccaggio completamente verso destra. La porta del frigorifero/porta del vano congelatore è bloccata con l'ausilio dell'arresto della porta (Fig. 196,1). In questo modo la porta del frigorifero/porta del vano congelatore rimane ferma in posizione socchiusa (Fig. 196).

Serie Dometic 8


Fig. 197 Tasto di sblocco della porta del frigorifero (serie Dometic 8)

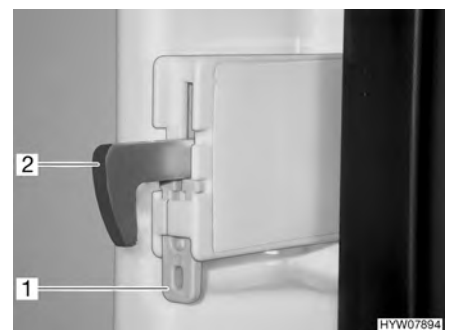


Fig. 198 Fissaggio del gancio di bloccaggio

- Apertura:**
- Premere il tasto di sblocco (Fig. 197,1) e aprire la porta del frigorifero.
- Chiusura:**
- Chiudere la porta del frigorifero. Il gancio di bloccaggio scatta in posizione.

Dopo aver collocato il veicolo, si può fissare il gancio di bloccaggio. La porta del frigorifero potrà poi essere aperta senza dover premere il tasto di sblocco.

Fissaggio del gancio di bloccaggio:

- Spingere il dispositivo di fissaggio (Fig. 198,1) verso l'alto. Spingere il gancio di bloccaggio (Fig. 198,2) verso l'alto, disinserendolo.

Sblocco del gancio di bloccaggio:

- Spingere il gancio di bloccaggio (Fig. 198,2) verso il basso. Il gancio di bloccaggio è di nuovo inserito.

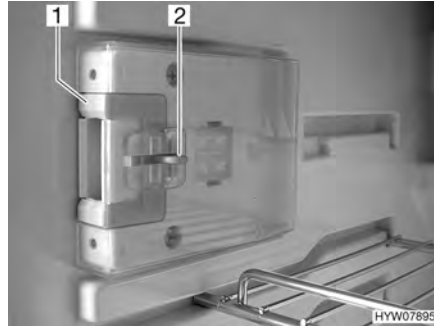


Fig. 199 Dispositivo di chiusura in posizione normale

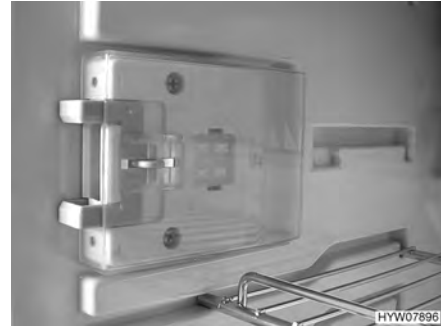


Fig. 200 Dispositivo di chiusura in posizione di ricircolo d'aria

Arresto in posizione di ricircolo d'aria:

- Aprire la porta del frigorifero.
- Premere il dispositivo di sblocco (Fig. 199,2).
- Spingere il dispositivo di chiusura (Fig. 199,1) in avanti (Fig. 200).

Quando verrà chiusa, la porta del frigorifero rimarrà ferma in posizione socchiusa, lasciando una fessura.

Panoramica del capitolo

Questo capitolo contiene indicazioni sui dispositivi igienico-sanitari nel veicolo.

Le indicazioni concernono i seguenti punti:

- il serbatoio dell'acqua
- il serbatoio delle acque grigie
- il riscaldamento del serbatoio delle acque grigie
- l'impianto idrico completo
- il vano WC
- la toilette

10.1 Alimentazione idrica, note generali



- ▶ Riempire il serbatoio dell'acqua soltanto da impianti di alimentazione che possono provare la qualità dell'acqua potabile.
- ▶ Per riempire utilizzare solo tubi o recipienti che sono omologati per l'acqua potabile.
- ▶ Sciacquare accuratamente con acqua potabile il tubo di riempimento o il contenitore prima di utilizzarli (2 o 3 volte la quantità della capienza).
- ▶ Svuotare completamente il tubo o il recipiente dopo l'uso e chiudere le aperture del tubo di riempimento o del contenitore.
- ▶ Dopo poco tempo l'acqua presente nel serbatoio dell'acqua o nelle tubature diventa imbevibile. Pertanto pulire accuratamente le tubature e il serbatoio dell'acqua prima di ogni utilizzo del veicolo. Dopo aver utilizzato il veicolo svuotare completamente il serbatoio dell'acqua e le tubature.
- ▶ In caso di periodi di inattività di oltre una settimana, disinfettare l'impianto idrico prima di utilizzare il veicolo.



- ▷ Se il veicolo non viene utilizzato per vari giorni o non viene riscaldato in caso di pericolo di gelo, svuotare l'intero impianto idrico. Lasciare aperti i rubinetti dell'acqua in posizione centrale. Lasciare aperti la valvola di sicurezza/di scarico (se presente) e tutti i rubinetti di scarico. In questo modo si evitano danni a causa del gelo agli apparecchi montati e al veicolo e depositi negli elementi costruttivi acquiferi.
- ▷ Se manca l'acqua, la pompa dell'acqua può surriscaldarsi e danneggiarsi. Non far mai funzionare la pompa dell'acqua quando il serbatoio dell'acqua è vuoto.

Il veicolo è equipaggiato con un serbatoio incorporato per l'acqua. Una pompa elettrica pompa l'acqua ai singoli punti di presa. Aprendo un rubinetto dell'acqua si accende automaticamente la pompa dell'acqua che trasporta l'acqua al punto di erogazione.

Il serbatoio delle acque grigie raccoglie le acque grigie. Sul pannello di controllo è possibile visualizzare i livelli dell'acqua o delle acque grigie.



- ▷ Prima di utilizzare le rubinetterie dell'acqua, è necessario inserire l'alimentazione a 12 V e la pompa dell'acqua sul pannello di controllo. In caso contrario la pompa dell'acqua non funziona.
- ▷ Quando il serbatoio dell'acqua viene riempito per la prima volta, sul fondo della pompa può formarsi una bolla d'aria. Questa bolla d'aria causa difficoltà nell'aspirazione dell'acqua. Scuotere energicamente la pompa dell'acqua su e giù nell'acqua.

10.2 Serbatoio dell'acqua

10.2.1 Capienze



- ▷ Il serbatoio dell'acqua ha una capienza di 120 l. La capienza è però limitata a 60 l per motivi di sicurezza (canale di trascinamento installato). Il pannello di controllo non è regolato per questa capienza. L'indicatore sul pannello segnala l'effettivo livello di riempimento nel serbatoio dell'acqua.

In caso di bisogno o se è disponibile un carico rimanente sufficientemente grande, il serbatoio dell'acqua può essere riempito fino alla sua capienza effettiva. A questo scopo chiudere il rubinetto di scarico. Il rubinetto di scarico si trova sul serbatoio dell'acqua o lateralmente al serbatoio dell'acqua.

10.2.2 Bocchettone di riempimento dell'acqua potabile con coperchio

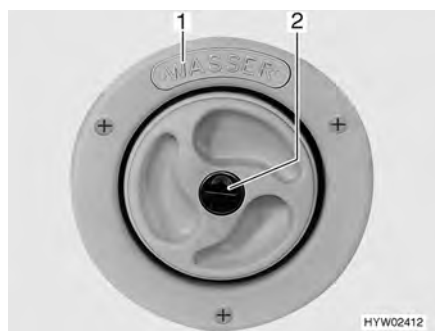


Fig. 201 Coperchio per bocchettone di riempimento dell'acqua potabile



Fig. 202 Coperchio per bocchettone di riempimento dell'acqua potabile (alternativa)

Il bocchettone di riempimento dell'acqua potabile si trova sul lato destro o sinistro del veicolo, a seconda del modello.

Il bocchettone di riempimento dell'acqua potabile è contraddistinto dalla scritta "WASSER" (acqua) (Fig. 201,1) o con il simbolo "☰" (Fig. 202,1). Il coperchio viene aperto e chiuso con la chiave per le serrature degli sportelli esterni.

- Apertura:**
- Inserire la chiave nel cilindro della serratura (Fig. 201,2 o Fig. 202,2) e ruotare in senso antiorario di un quarto di giro.
 - Rimuovere il coperchio.
- Chiusura:**
- Mettere il coperchio sul bocchettone di riempimento dell'acqua potabile.
 - Girare la chiave in senso orario di un quarto di giro.
 - Estrarre la chiave.
 - Verificare che il coperchio sia ben fissato sul bocchettone di riempimento dell'acqua potabile.

10.2.3 Rifornimento d'acqua



- ▶ Quando si riempie il serbatoio dell'acqua, rispettare il carico massimo tecnicamente ammesso del veicolo. Quando il serbatoio dell'acqua è pieno, è necessario ridurre il bagaglio in modo corrispondente.

- Aprire il bocchettone di riempimento dell'acqua potabile.
- Riempire il serbatoio dell'acqua con acqua potabile. Per riempire servirsi di una gomma, di una tanica dell'acqua con imbuto o di apparecchiature simili.
- Chiudere il bocchettone di riempimento dell'acqua potabile.

10.2.4 Scarico dell'acqua (maniglia girevole con canale di tracimazione)

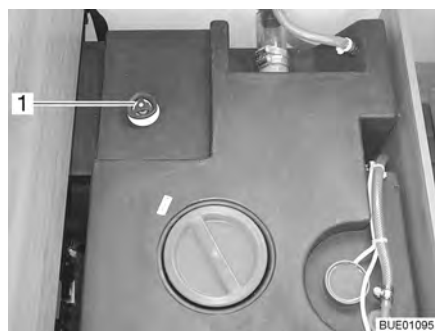


Fig. 203 Serbatoio dell'acqua con maniglia girevole

- Sul serbatoio dell'acqua ruotare la maniglia girevole (Fig. 203,1) in senso antiorario, oltre la resistenza verso l'esterno fino all'arresto, per aprire completamente l'apertura di scarico.

10.3 Serbatoio delle acque grigie



- ▷ Non versare mai acqua bollente direttamente nello scarico del lavello. L'acqua bollente può causare delle deformazioni o delle perdite di tenuta nel sistema di scarico delle acque grigie.



- ▷ Svuotare il serbatoio delle acque grigie solo nei punti di smaltimento appositamente previsti nelle stazioni di smaltimento dei campeggi o nelle aree di stazionamento.

10.3.1 Modelli senza doppio fondo



- ▷ In caso di pericolo di gelo aggiungere dell'antigelo nel serbatoio delle acque grigie (p. es. sale da cucina) in maniera che le acque grigie non possa congelare.

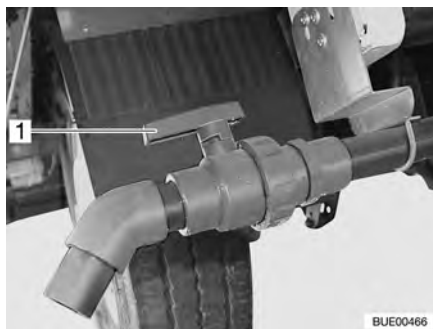


Fig. 204 Rubinetto di scarico

Il serbatoio delle acque grigie si trova nella zona posteriore del veicolo. È sistemato sotto il pavimento del veicolo.

Le acque grigie della cucina e dell'unità di lavaggio defluiscono attraverso tubature di plastica nel serbatoio delle acque grigie.

Il rubinetto di scarico e l'apertura per la pulizia si trovano sul lato inferiore del serbatoio delle acque grigie.

Il serbatoio delle acque grigie ha una capienza di 90 litri.

- Svuotamento:*
- Fissare il tubo di gomma per lo scarico al tubo di scarico.
 - Girare la maniglia (Fig. 204,1) del rubinetto di scarico nella direzione di scorrimento.
 - Svuotare completamente il serbatoio delle acque grigie.
 - Posizionare la maniglia del rubinetto di scarico verticalmente rispetto alla direzione di scorrimento.
 - Estrarre il tubo di gomma per lo scarico.

10.3.2 Riscaldamento del serbatoio delle acque grigie (accessorio opzionale)



Fig. 205 Interruttore di comando

Il serbatoio delle acque grigie può essere riscaldato e isolato. Il controllo antigelo integrato impedisce il congelamento delle acque grigie.

Il controllo antigelo può essere inserito azionando un interruttore (Fig. 205,1) presente sul lato anteriore della cassapanca o del letto.

Il controllo antigelo inizia a riscaldare le acque grigie non appena la temperatura dell'acqua cala a circa 5 °C. Il controllo antigelo termina la procedura di riscaldamento quando le acque grigie raggiungono una temperatura di circa 10 °C.

10.4 Riempimento dell'impianto idrico



- ▶ Quando si riempie il serbatoio dell'acqua, rispettare il carico massimo tecnicamente ammesso del veicolo. Quando il serbatoio dell'acqua è pieno, è necessario ridurre il bagaglio in modo corrispondente.



- ▷ Se manca l'acqua, la pompa dell'acqua può surriscaldarsi e danneggiarsi. Non far mai funzionare la pompa dell'acqua quando il serbatoio dell'acqua è vuoto.



- ▷ L'impianto Truma (riscaldamento/boiler) è dotato di una valvola di sicurezza/di scarico elettrica e, a seconda del modello, di uno o due rubinetti di scarico per lo svuotamento.
- ▷ L'impianto Alde (riscaldamento/boiler) è dotato, a seconda del modello, di uno o due rubinetti di scarico per lo svuotamento.
- ▷ Mentre si riempie il serbatoio dell'acqua, è possibile controllare la quantità dell'acqua sul pannello di controllo.



Fig. 206 Rubinetto di scarico (con leva a bilancere)

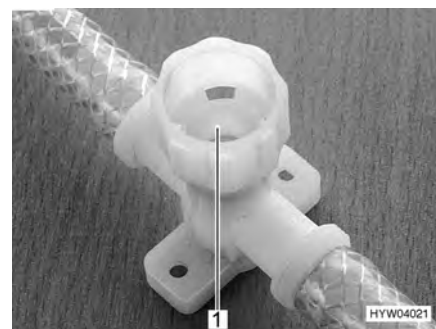


Fig. 207 Rubinetto di scarico (con tappo a vite)

- Sistemare il veicolo in posizione orizzontale.
- Accendere l'alimentazione a 12 V sul pannello di controllo.
- Eventualmente inserire la pompa dell'acqua sul pannello di controllo.
- Pulire o disinfettare l'impianto idrico.
- Chiudere la valvola di sicurezza/di scarico (Truma). A tal fine ruotare la manopola verticalmente rispetto alla valvola di sicurezza/di scarico e premere verso l'interno il bottone automatico.
Con temperature inferiori a 6 °C non è possibile chiudere la valvola di sicurezza/di scarico. Per questo motivo è necessario inserire il riscaldamento dell'abitacolo ed aspettare che la temperatura della valvola di sicurezza/di scarico salga sopra gli 6 °C.
- Chiudere tutti i rubinetti di scarico. Mettere la leva a bilanciere del rubinetto di scarico (Fig. 206,1) orizzontale o chiudere il coperchio del rubinetto di scarico (Fig. 207,1) in senso orario.
- Chiudere l'apertura di scarico del serbatoio dell'acqua.
- Chiudere tutti i rubinetti dell'acqua.
- Aprire il bocchettone di riempimento dell'acqua potabile posto sulla parete esterna del veicolo.
- Riempire il serbatoio dell'acqua con acqua potabile. Per riempire servirsi di una gomma, di una tanica dell'acqua con imbuto o di apparecchiature simili.

- Posizionare tutti i rubinetti dell'acqua su "Caldo" e aprirli. La pompa dell'acqua si inserisce. Tutte le tubature di acqua calda si riempiono di acqua.
- Lasciare aperti i rubinetti dell'acqua fino a che l'acqua fuoriesce senza bolle d'aria. Solo in questo modo è assicurato che il boiler sia pieno di acqua.
- Posizionare tutti i rubinetti dell'acqua su "Freddo" e lasciarli aperti. Tutte le tubature di acqua fredda si riempiono di acqua.
- Lasciare aperti i rubinetti dell'acqua fino a che l'acqua fuoriesce senza bolle d'aria.
- Chiudere tutti i rubinetti dell'acqua.
- Chiudere il bocchettone di riempimento dell'acqua potabile.
- Controllare sul serbatoio dell'acqua che il coperchio sia chiuso ermeticamente.

Ubicazione dei rubinetti di scarico e della valvola di sicurezza/di scarico

Vedi capitolo 16.

10.5 Svuotamento dell'impianto idrico



- ▷ Se il veicolo non viene utilizzato per vari giorni o non viene riscaldato in caso di pericolo di gelo, svuotare l'intero impianto idrico. Lasciare aperti i rubinetti dell'acqua in posizione centrale. Lasciare aperti la valvola di sicurezza/di scarico (se presente) e tutti i rubinetti di scarico. In questo modo si evitano danni a causa del gelo agli apparecchi montati e al veicolo e depositi negli elementi costruttivi acquiferi.
- ▷ Se la pompa dell'acqua può essere spenta tramite il pannello di controllo, prima di svuotare l'impianto idrico spegnere sempre la pompa dell'acqua sul pannello di controllo. Altrimenti la pompa dell'acqua rimane in funzione finché non si surriscalda o la batteria si scarica.



- ▷ L'impianto Truma (riscaldamento/boiler) è dotato di una valvola di sicurezza/di scarico elettrica e, a seconda del modello, di uno o due rubinetti di scarico per lo svuotamento.
- ▷ L'impianto Alde (riscaldamento/boiler) è dotato, a seconda del modello, di uno o due rubinetti di scarico per lo svuotamento.



Fig. 208 Rubinetto di scarico (con leva a bilancere)

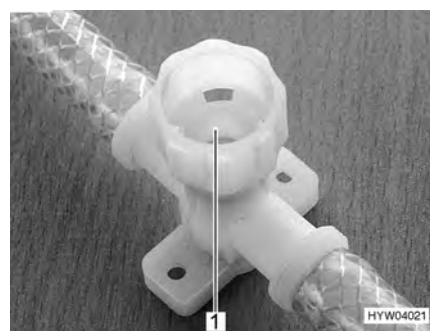


Fig. 209 Rubinetto di scarico (con tappo a vite)

Per svuotare e aerare adeguatamente l'impianto idrico, procedere come segue. Ciò evita danni provocati dal gelo:

- Sistemare il veicolo in posizione orizzontale.
- Eventualmente disinserire la pompa dell'acqua sul pannello di controllo.
- Spegnerne l'alimentazione a 12 V sul pannello di controllo.
- Interrompere il funzionamento del boiler (vedi paragrafo 9.4).
- Aprire tutti i rubinetti di scarico. Mettere la leva a bilanciere del rubinetto di scarico (Fig. 208,1) orizzontale o chiudere il coperchio del rubinetto di scarico (Fig. 209,1) in senso antiorario.
- Aprire la valvola di sicurezza/di scarico (Truma). A tal fine ruotare la manopola nel senso della lunghezza della valvola di sicurezza/di scarico. Il bottone a pressione scatta all'infuori.
- Aprire lo scarico del serbatoio dell'acqua.
- Aprire tutti i rubinetti dell'acqua e impostare sulla posizione centrale.
- Agganciare il diffusore della doccia in alto in posizione doccia.
- Tenere in alto la pompa dell'acqua sino a che le tubature dell'acqua sono completamente vuote.
- Verificare che il serbatoio dell'acqua sia completamente vuoto.
- Rimuovere l'acqua residua che si trova ancora nelle tubature dell'acqua soffiando (max. 0,5 bar). A tal fine estrarre il tubo flessibile dalla pompa dell'acqua e soffiare nel tubo flessibile.
- Svuotare il serbatoio delle acque grigie. Rispettare le istruzioni ambientali illustrate in questo capitolo.
- Svuotare la cassetta della toilette o il serbatoio fecale. Rispettare le istruzioni ambientali illustrate in questo capitolo.
- Pulire il serbatoio dell'acqua e risciacquare bene.
- Lasciar asciugare l'impianto idrico il più a lungo possibile.
- Dopo aver svuotato l'impianto, lasciare aperti tutti i rubinetti dell'acqua in posizione centrale.
- Lasciare aperti tutti i rubinetti di scarico.

Ubicazione dei rubinetti di scarico e della valvola di sicurezza/di scarico

Vedi capitolo 16.

10.6 Vano WC



- ▷ Non riporre nessun peso nella vasca della doccia. La vasca della doccia oppure altri apparecchi igienico-sanitari possono venire danneggiati.



- ▷ Per la ventilazione del vano WC durante e dopo la doccia oppure per asciugare vestiti bagnati, chiudere la porta del vano WC e aprire la finestra o l'oblò del tetto. L'aria può circolare meglio.
- ▷ Quando si fa la doccia, chiudere completamente la tenda per evitare l'infiltrazione di acqua fra la parete del vano doccia e la vasca della doccia.
- ▷ Dopo la doccia pulire la vasca della doccia per eliminare resti di sapone, altrimenti al suo interno con il tempo possono crearsi fessure.
- ▷ Asciugare la doccia dopo il suo uso, per prevenire la formazione di umidità.
- ▷ Ulteriori informazioni relative alla pulizia del vano WC si trovano nel paragrafo 11.2.

10.7 Toilette



- ▷ In caso di pericolo di gelo e con il veicolo non riscaldato, svuotare completamente il serbatoio fecale (cassetta).
- ▷ Non sedersi sul coperchio del WC. Il coperchio non è adatto per sopportare il peso di una persona e si può rompere.
- ▷ Usare per la toilette un prodotto chimico idoneo. L'aerazione elimina solo l'odore ma non i germi e i gas. I germi e i gas intaccano le guarnizioni di gomma.
- ▷ Non svuotare mai i liquidi sanitari direttamente nella vaschetta della toilette.



- ▷ Per ulteriori informazioni consultare le istruzioni per l'uso separate del produttore dell'apparecchio.



- ▷ Svuotare il serbatoio fecale (cassetta) solo nei punti di smaltimento appositamente previsti nelle stazioni di smaltimento dei campeggi o nelle aree di stazionamento.

Il risciacquo della toilette avviene direttamente attraverso l'impianto idrico per l'acqua del veicolo.

10.7.1 Toilette mobile (Thetford C-200)



- ▷ È possibile rimuovere la cassetta Thetford solo se il cursore è chiuso.

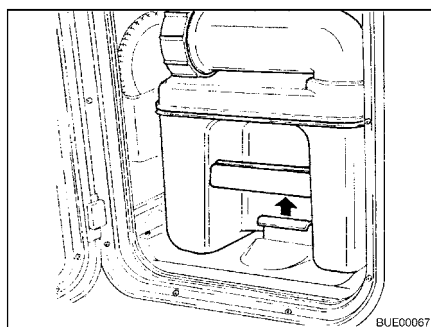


Fig. 210 Azionamento della staffa di supporto

Preparazione della toilette:

- Aprire lo sportello della cassetta Thetford e tirare la staffa di supporto verso l'alto per rimuovere la cassetta Thetford.

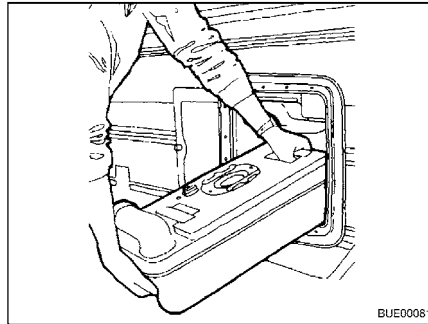


Fig. 211 Cassetta Thetford, rimozione

- Estrarre la cassetta Thetford in modo perpendicolare fino all'arresto.
- Ribaltare leggermente la cassetta Thetford e quindi estrarla completamente.

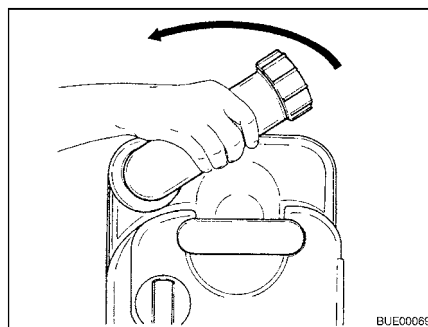


Fig. 212 Ruotare il bocchettone di scarico

- Sistemare la cassetta Thetford in posizione verticale.
 - Ruotare il bocchettone di scarico verso l'alto.
 - Rimuovere il coperchio del bocchettone di scarico.
- ▷ Non svuotare mai i liquidi sanitari direttamente nella vaschetta della toilette.

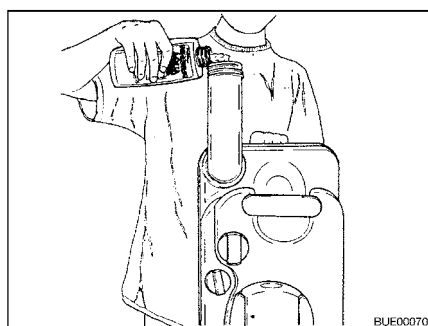


Fig. 213 Rifornamento di liquido sanitario

- Riempire la cassetta Thetford della quantità indicata di liquidi sanitari.
- In seguito riempire d'acqua finché il fondo della cassetta Thetford non è completamente coperto.



- Chiudere il bocchettone di scarico con il coperchio.
- Girare il bocchettone di scarico in senso antiorario.
- ▷ Durante l'inserimento non forzare. La cassetta Thetford può venire danneggiata.

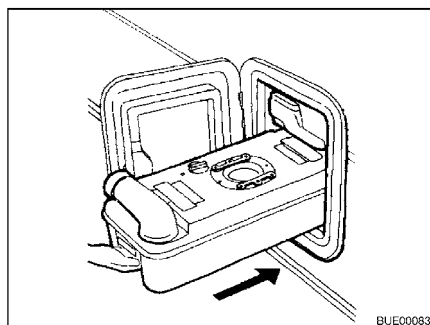


Fig. 214 Inserimento della cassetta Thetford

- Spingere la cassetta Thetford all'indietro, al suo posto.

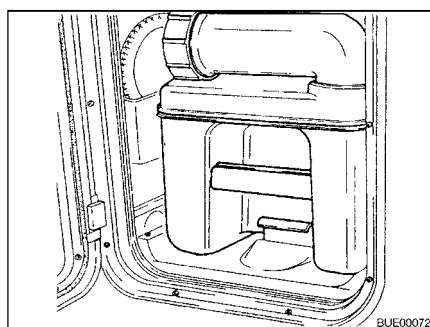


Fig. 215 Cassetta Thetford bloccata

- Verificare che la cassetta Thetford sia assicurata dalla staffa di supporto.
- Chiudere lo sportello per la cassetta Thetford.

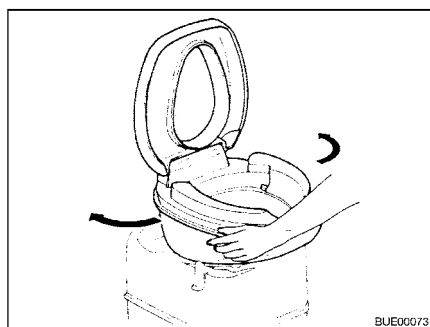


Fig. 216 Ruotare la tazza del WC

- Utilizzo della toilette:*
- Ruotare la tazza del WC in una posizione comoda.

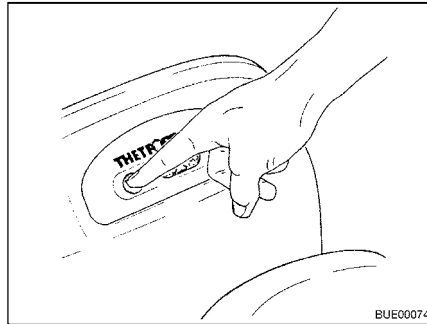


Fig. 217 Prelavaggio

- Riempire la vaschetta della toilette con un po' d'acqua. Allo scopo premere il tasto dello sciacquone. Il risciacquo continua finché si tiene premuto il tasto apposito.
- Usare la toilette.

Cassetta C-200 S

Per risciacquare la toilette con la cassetta C-200 S, procedere come segue:

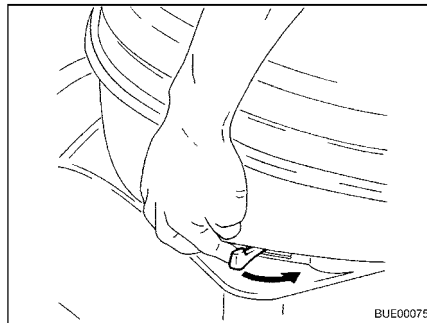


Fig. 218 Azionamento del cursore

- Aprire il cursore. A tal fine spingere la leva del cursore in senso antiorario.

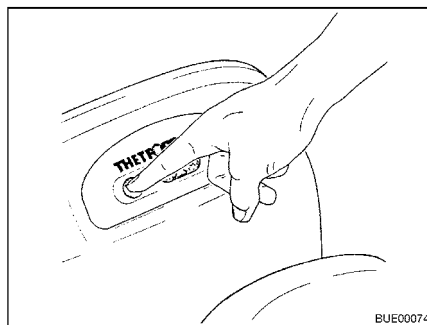


Fig. 219 Azionamento del risciacquo

- Tirare l'acqua della toilette. Allo scopo premere il tasto dello sciacquone.
- Dopo aver tirato l'acqua chiudere il cursore.

Cassetta C-200 E Per risciacquare la toilette con la cassetta C-200 E, procedere come segue:

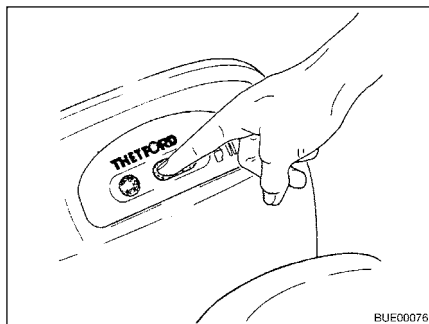


Fig. 220 Apertura del cursore

- Aprire il cursore. Allo scopo premere il lato sinistro del tasto del cursore.

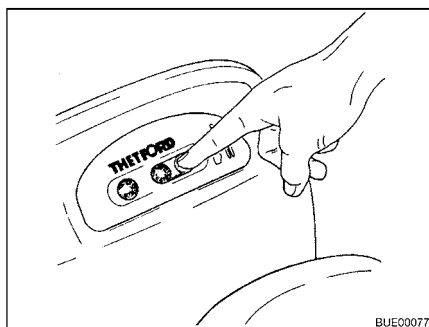


Fig. 221 Chiusura del cursore

- Tirare l'acqua della toilette. Allo scopo premere il tasto dello sciacquone.
- Dopo aver tirato l'acqua chiudere il cursore. Allo scopo premere il lato destro del tasto del cursore.



- ▷ È possibile rimuovere la cassetta Thetford solo se il cursore è chiuso.

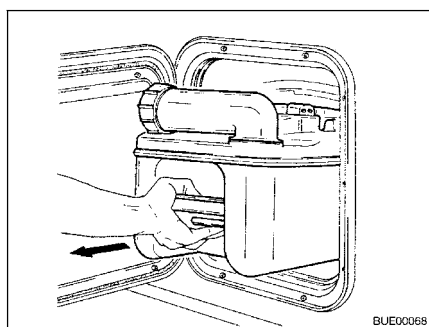


Fig. 222 Cassetta Thetford, rimozione

Svuotare la cassetta Thetford:

- Aprire lo sportello della cassetta Thetford e tirare la staffa di supporto verso l'alto per rimuovere la cassetta Thetford.
- Estrarre la cassetta Thetford in modo perpendicolare fino all'arresto.
- Ribaltare leggermente la cassetta Thetford e quindi estrarla completamente.

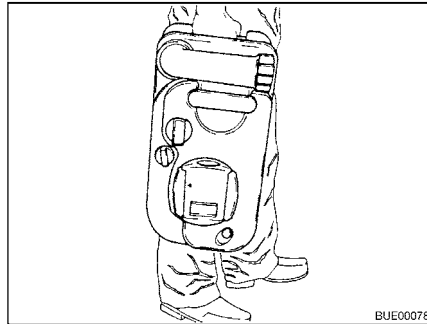


Fig. 223 Trasporto della cassetta Thetford

- Portare la cassetta Thetford ad uno dei punti di svuotamento previsti allo scopo. Ruotare il bocchettone di scarico verso l'alto.

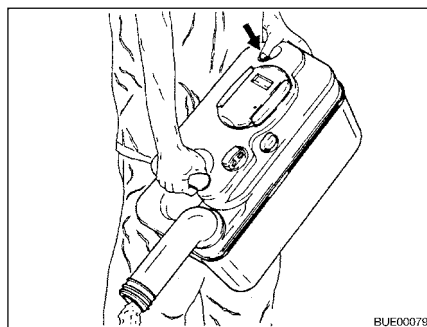


Fig. 224 Svuotamento della cassetta Thetford

- Ruotare il bocchettone di scarico verso l'alto.
- Rimuovere il coperchio del bocchettone di scarico.
- Ruotare la cassetta Thetford con il bocchettone di scarico verso il basso.
- Premere con il pollice il tasto per l'aerazione. La cassetta Thetford si svuota.
- Sciacquare la cassetta Thetford con abbondante acqua potabile.
- Chiudere il bocchettone di scarico con il coperchio.
- Girare il bocchettone di scarico in senso antiorario.

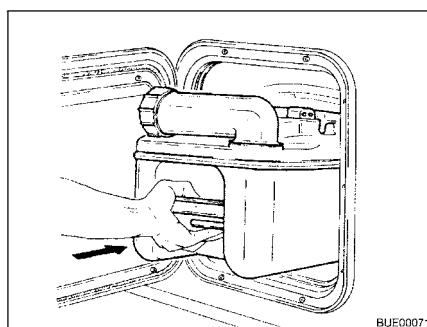


Fig. 225 Inserimento della cassetta Thetford

- Preparare la toilette Thetford per l'uso.
- Spingere la cassetta Thetford all'indietro, al suo posto.

- Verificare che la cassetta Thetford sia assicurata dalla staffa di supporto.
- Chiudere lo sportello per la cassetta Thetford.

10.7.2 Toilette con banco fisso (Thetford C-402)



- ▷ È possibile rimuovere la cassetta Thetford solo se il cursore è chiuso.

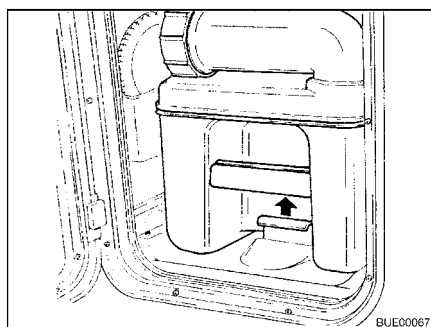


Fig. 226 Azionamento della staffa di supporto

Preparazione della toilette:

- Aprire lo sportello della cassetta Thetford e tirare la staffa di supporto verso l'alto per rimuovere la cassetta Thetford.

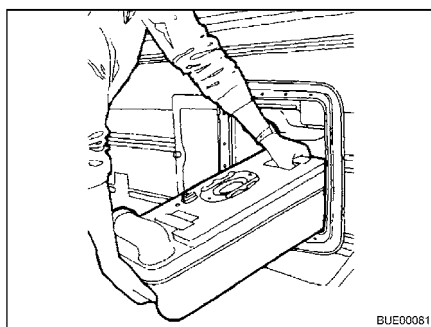


Fig. 227 Cassetta Thetford, rimozione

- Estrarre la cassetta Thetford in modo perpendicolare fino all'arresto.
- Ribaltare leggermente la cassetta Thetford e quindi estrarla completamente.

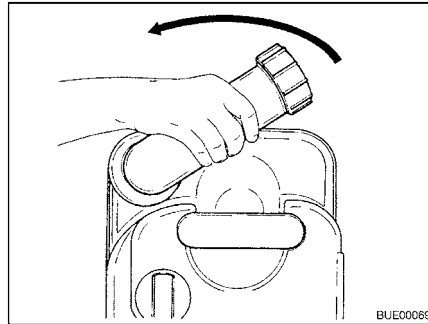


Fig. 228 Ruotare il bocchettone di scarico

- Sistemare la cassetta Thetford in posizione verticale.
- Ruotare il bocchettone di scarico verso l'alto.
- Rimuovere il coperchio del bocchettone di scarico.



- ▷ Non svuotare mai i liquidi sanitari direttamente nella vaschetta della toilette.

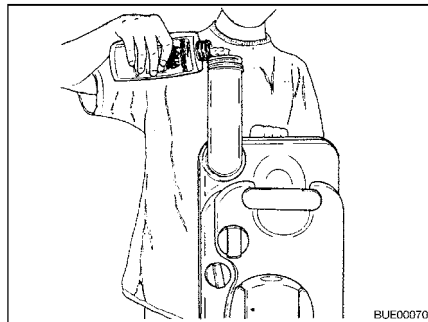


Fig. 229 Rifornimento di liquido sanitario

- Riempire la cassetta Thetford della quantità indicata di liquidi sanitari.
- In seguito riempire d'acqua finché il fondo della cassetta Thetford non è completamente coperto.
- Chiudere il bocchettone di scarico con il coperchio.
- Girare il bocchettone di scarico in senso antiorario.



- ▷ Durante l'inserimento non forzare. La cassetta Thetford può venire danneggiata.

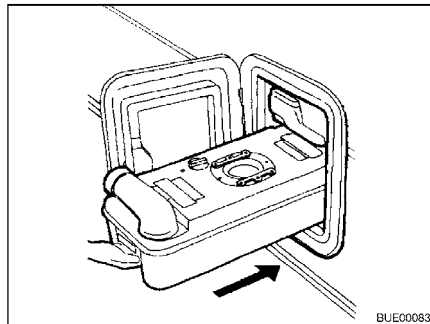


Fig. 230 Inserimento della cassetta Thetford

- Spingere la cassetta Thetford all'indietro, al suo posto.

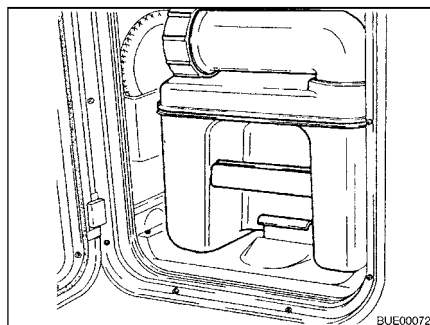


Fig. 231 Cassetta Thetford bloccata

- Verificare che la cassetta Thetford sia assicurata dalla staffa di supporto.
- Chiudere lo sportello per la cassetta Thetford.

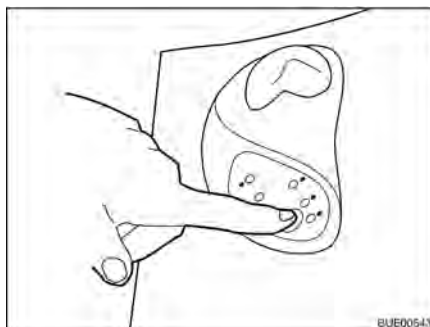


Fig. 232 Prelavaggio

Utilizzo della toilette:

- Riempire la vaschetta della toilette con un po' d'acqua. Allo scopo premere il tasto dello sciacquone. Il risciacquo continua finché si tiene premuto il tasto apposito.
- Usare la toilette.

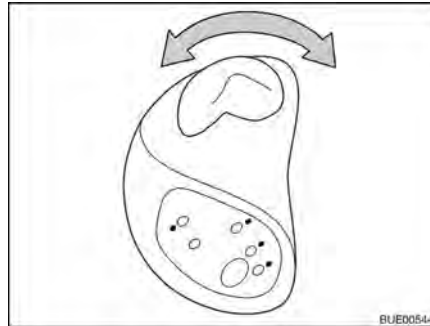


Fig. 233 Azionamento del cursore

- Aprire il cursore. A tal fine ruotare la leva del cursore in senso antiorario.

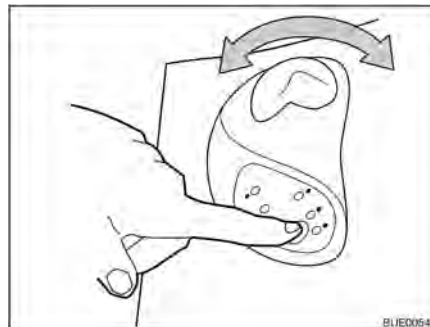


Fig. 234 Azionamento del risciacquo

- Tirare l'acqua della toilette. Allo scopo premere il tasto dello sciacquone.
- Dopo aver tirato l'acqua richiudere il cursore. Girare la leva del cursore in senso orario.



- ▷ È possibile rimuovere la cassetta Thetford solo se il cursore è chiuso.

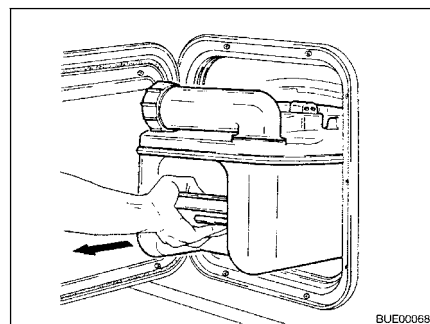


Fig. 235 Cassetta Thetford, rimozione

Svuotare la cassetta Thetford:

- Aprire lo sportello della cassetta Thetford e tirare la staffa di supporto verso l'alto per rimuovere la cassetta Thetford.
- Estrarre la cassetta Thetford in modo perpendicolare fino all'arresto.
- Ribaltare leggermente la cassetta Thetford e quindi estrarla completamente.



Fig. 236 Trasporto della cassetta Thetford

- Posizionare la cassetta Thetford sulle ruote in posizione verticale.
- Spingere verso il basso la maniglia della barra di traino e allontanarla dalla cassetta Thetford. Il bloccaggio della barra di traino si sblocca.
- Estrarre completamente la barra di traino sulla maniglia.
- Portare la cassetta Thetford ad uno dei punti di svuotamento previsti allo scopo.
- Inserire completamente la barra di traino sulla maniglia.

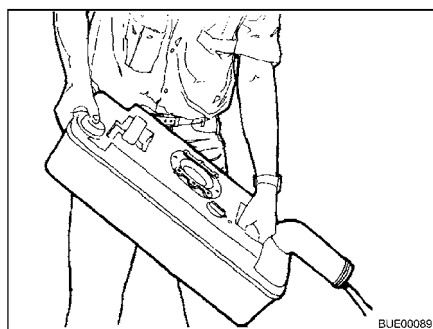


Fig. 237 Svuotamento della cassetta Thetford

- Ruotare il bocchettone di scarico verso l'alto.
- Rimuovere il coperchio del bocchettone di scarico.
- Ruotare la cassetta Thetford con il bocchettone di scarico verso il basso.
- Premere con il pollice il tasto per l'aerazione. La cassetta Thetford si svuota.
- Sciacquare la cassetta Thetford con abbondante acqua potabile.
- Chiudere il bocchettone di scarico con il coperchio.
- Girare il bocchettone di scarico in senso antiorario.

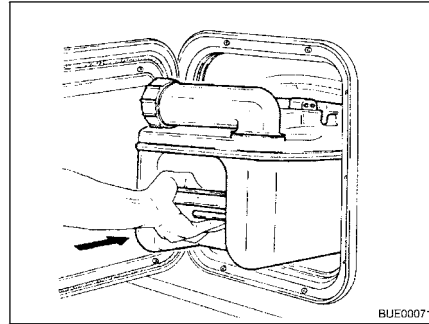


Fig. 238 Inserimento della cassetta Thetford

- Preparare la toilette Thetford per l'uso.
- Spingere la cassetta Thetford all'indietro, al suo posto.
- Verificare che la cassetta Thetford sia assicurata dalla staffa di supporto.
- Chiudere lo sportello per la cassetta Thetford.

10.7.3 Toilette (Dometic)



- ▷ È possibile rimuovere il serbatoio fecale (cassetta) solo se il cursore è chiuso.

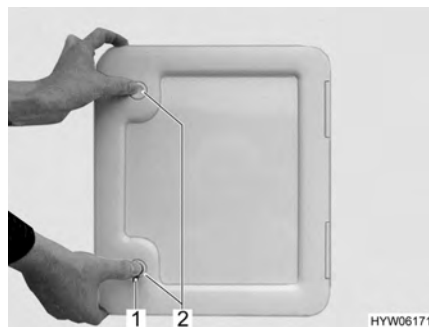


Fig. 239 Sportello per il serbatoio fecale



Fig. 240 Serbatoio fecale

Preparazione della toilette:

- Aprire lo sportello per il serbatoio fecale all'esterno del veicolo. Inserire la chiave nel cilindro della serratura a pressione (Fig. 239,1) e ruotare di un quarto di giro.
- Estrarre la chiave.
- Premere contemporaneamente con i pollici entrambe le serrature a pressione (Fig. 239,2) e aprire lo sportello.
- Tirare la staffa di supporto (Fig. 240,3) verso l'alto e sfilare il serbatoio fecale (Fig. 240,1) mediante la maniglia (Fig. 240,2) interamente.
- Inclinare leggermente il serbatoio fecale e quindi sfilarlo completamente.

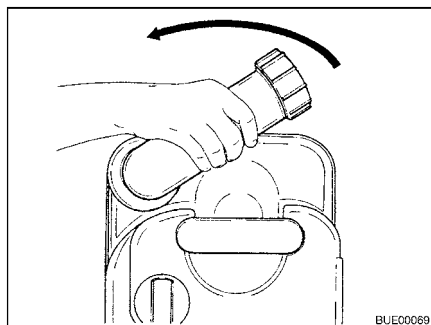


Fig. 241 Ruotare il bocchettone di scarico

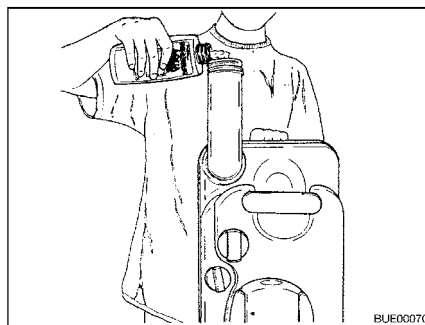


Fig. 242 Rifornimento di liquido sanitario

- Mettere il serbatoio fecale in posizione verticale.
- Ruotare il bocchettone di scarico verso l'alto.
- Rimuovere il coperchio del bocchettone di scarico.
- Versare la quantità indicata di liquido sanitario nel serbatoio fecale.
- In seguito riempire d'acqua finché il fondo del serbatoio fecale non è completamente coperto.
- Chiudere il bocchettone di scarico con il coperchio.
- Girare il bocchettone di scarico in senso antiorario.
- Rimettere il serbatoio fecale al suo posto senza applicare forza.
- Verificare che il serbatoio fecale sia assicurato dalla staffa di supporto.
- Chiudere lo sportello per il serbatoio fecale.

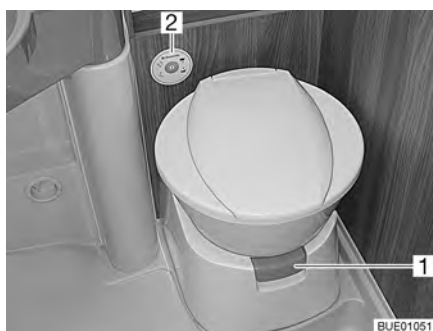


Fig. 243 Tazza del WC con centralina di controllo e di comando

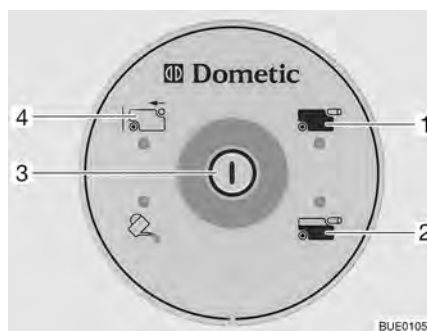


Fig. 244 Centralina di controllo e di comando della toilette

Prima di utilizzare la toilette far scorrere un po' d'acqua nella tazza del WC. Premere il pulsante acqua di scarico (Fig. 244,3) sulla centralina di controllo e di comando (Fig. 243,2).

Risciacquo:

- Prima di tirare l'acqua, aprire il cursore della toilette. Sfilare la leva del cursore (Fig. 243,1).
- Per sciacquare premere il pulsante (Fig. 244,3).
- Dopo aver tirato l'acqua chiudere il cursore. Premere la leva del cursore.

La spia di controllo (Fig. 244,2) è accesa se il serbatoio fecale è pieno a 3/4. La spia di controllo (Fig. 244,1) si accende quando il serbatoio fecale deve essere svuotato.

Estrarre il serbatoio fecale:

- Premere verso l'interno la leva del cursore (Fig. 243,1). Il cursore viene chiuso. Per svuotare il cursore della toilette **deve** essere chiuso.
- Aprire lo sportello per il serbatoio fecale all'esterno del veicolo.
- Tirare la staffa di supporto (Fig. 240,3) verso l'alto e sfilare il serbatoio fecale (Fig. 240,1) mediante la maniglia (Fig. 240,2) interamente.
- Inclinare leggermente il serbatoio fecale e quindi sfilarlo completamente. Sulla centralina di controllo e di comando si accende l'indicatore "Serbatoio fecale estratto" (Fig. 244,4).

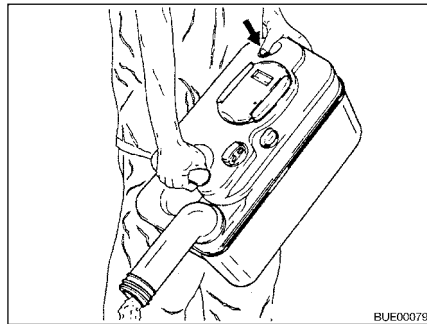


Fig. 245 Svuotare il serbatoio fecale

Svuotamento del serbatoio fecale:

- Portare il serbatoio fecale ad uno dei punti di svuotamento previsti allo scopo.
- Ruotare il bocchettone di scarico completamente verso l'alto.
- Rimuovere il coperchio del bocchettone di scarico.
- Ruotare il serbatoio fecale con il bocchettone di scarico verso il basso.
- Premere con il pollice il tasto per l'aerazione. Il serbatoio fecale si svuota.
- Sciacquare bene con acqua il serbatoio fecale.
- Chiudere il bocchettone di scarico con il coperchio.
- Girare il bocchettone di scarico in senso antiorario.
- Rimettere il serbatoio fecale al suo posto senza applicare forza.
- Verificare che il serbatoio fecale sia assicurato dalla staffa di supporto.
- Chiudere lo sportello per il serbatoio fecale.



Panoramica del capitolo

Questo capitolo contiene indicazioni sulla cura del veicolo.

Le indicazioni concernono i seguenti punti:

- l'esterno del veicolo
- l'interno
- l'impianto idrico
- la cappa di aspirazione
- l'impianto di climatizzazione
- il funzionamento invernale

Schede (liste) di controllo con misure da prendere quando non si utilizza per lungo tempo il veicolo sono riportate alla fine del presente capitolo.

Le schede di controllo concernono i seguenti punti:

- l'inattività temporanea
- l'inattività nel periodo invernale
- la messa in funzione dopo un periodo di inattività

11.1 Cura degli esterni

11.1.1 Lavaggio con pulitori ad alta pressione



- ▷ Non lavare i pneumatici con pulitore ad alta pressione. I pneumatici possono venire danneggiati.
- ▷ Non spruzzare direttamente le applicazioni esterne con il pulitore ad alta pressione. In caso contrario le applicazioni esterne potrebbero staccarsi.

Prima di lavare il veicolo con un pulitore ad alta pressione consultare il relativo manuale di funzionamento.

Quando si utilizza un ugello a getto circolare per il lavaggio, mantenere una distanza minima di ca. 700 mm fra il veicolo e l'ugello di pulizia.

Prestare attenzione che il getto d'acqua fuoriesca in pressione. Se si utilizza il pulitore ad alta pressione in modo non professionale si possono arrecare danni al veicolo. La temperatura dell'acqua non deve superare i 60 °C. Muovere il getto d'acqua durante l'intera procedura di lavaggio. Non indirizzare il getto direttamente su spiragli di porte, su componenti elettrici, su connettori a spina, su guarnizioni e su griglie di aerazione od oblò. Pericolo di danneggiamento del veicolo oppure di penetrazione d'acqua nell'abitacolo.

11.1.2 Lavaggio del veicolo



- ▷ Non lavare mai il veicolo in impianti di lavaggio. È possibile che l'acqua penetri nella griglia di areazione, nei camini di scarico, nei dispositivi di disareazione della cappa aspirante oppure dei dispositivi di aerazione forzata. Il veicolo può venire danneggiato.
- Pulire il veicolo esclusivamente negli spazi appositamente allestiti per il lavaggio di veicoli.
Evitare una insolazione diretta. Rispettare le norme antinquinamento.
- Strofinare le applicazioni esterne e componenti di plastica solamente con acqua abbondante calda, detersivo per piatti e un panno morbido.
- Lavare il veicolo con molta acqua, con una spugna pulita oppure con una spazzola delicata. In caso di sporco resistente, usare detersivo per piatti all'acqua.

- Le pareti esterne verniciate possono essere pulite inoltre con un detergente per caravan.
- Trattare regolarmente con un lucidante le parti supplementari in vetroresina. Si evita, in questo modo, che le parti in plastica si rovinino a contatto con i raggi solari, permettendo così di mantenere inalterata la funzione sigillante della superficie esterna della plastica.
- Strofinare le guarnizioni di gomma sulle porte e gli sportelli dei gavoni con talco.
- Lubrificare i cilindri delle serrature sulle porte e gli sportelli dei gavoni mediante grafite in polvere.

11.1.3 Finestre in vetro acrilico

Considerata la sua sensibilità, il vetro acrilico delle finestre deve essere trattato con particolare cura.



- ▷ Non strofinare mai il vetro acrilico delle finestre asciutte poiché i granuli di polvere possono danneggiare la superficie.
- ▷ Pulire il vetro acrilico delle finestre soltanto con abbondante acqua calda, un po' di detersivo per piatti e un panno morbido.
- ▷ Non utilizzare assolutamente detersivi per vetri contenenti additivi chimici, abrasivi o contenenti alcol. Questi provocherebbero un infragilimento anticipato del vetro e la formazione di fessure.
- ▷ Non utilizzare detersivi, utilizzati per le carrozzerie (p. es. anti catrame o anti silicone), con vetro acrilico.
- ▷ Non entrare in impianti di lavaggio.
- ▷ Non applicare alcun adesivo sul vetro acrilico delle finestre.
- ▷ Dopo il lavaggio del veicolo sciacquare ancora una volta le finestre in vetro acrilico con abbondante acqua pulita.
- ▷ Trattare le guarnizioni di gomma con glicerina.



- ▷ Per il trattamento seguente alla pulizia è adatto il detergente per vetro acrilico con effetto antistatico. Con una pulitura per vetro acrilico è possibile trattare piccoli graffi. Questi prodotti sono disponibili presso il servizio accessori.

11.1.4 Sottoscocca

Il sottoscocca del veicolo è ricoperto parzialmente da una protezione resistente all'invecchiamento. In caso di eventuali danni riparare subito la pellicola protettiva. Non trattare le superfici ricoperte della pellicola protettiva con olio spray.



- ▷ Utilizzare solo prodotti approvati dal produttore. I nostri concessionari e punti di assistenza autorizzati saranno lieti di consigliarvi.

11.1.5 Serbatoio delle acque grigie

Dopo aver utilizzato il veicolo pulire il serbatoio delle acque grigie.

Pulizia:

- Svuotare il serbatoio delle acque grigie.
- A questo scopo aprire l'apertura per il serbatoio delle acque grigie e il rubinetto di scarico.

- Sciacquare a fondo il serbatoio delle acque grigie con acqua potabile.
- Se possibile, pulire manualmente le sonde delle acque grigie attraverso le apposite aperture per la pulizia.

11.1.6 Scalino di ingresso

Se lo scalino di ingresso venisse lubrificato, durante la marcia del veicolo il lubrificante può impregnarsi di impurità compromettendo in questo modo la funzione dello scalino di ingresso oppure addirittura danneggiarlo. Per questo motivo non oliare né ingrassare le parti mobili dello scalino di ingresso.

11.2 Cura dell'interno



- ▷ Se è possibile, trattare subito le macchie.
- ▷ Considerata la sua sensibilità, il vetro acrilico delle finestre deve essere trattato con particolare cura (vedi paragrafo 11.1.3).
- ▷ Considerata la loro sensibilità, i componenti in PVC della zona di soggiorno e del bagno devono essere trattati con particolare cura. Non utilizzare in nessun caso detersivi chimici o detersivi antiappannanti, né prodotti abrasivi contenenti sabbia. In questo modo si evitano l'infragilimento e le screpolature.
- ▷ Non usare prodotti corrosivi per la pulizia degli scarichi. Non versare mai acqua bollente negli scarichi. Prodotti corrosivi o acqua bollente possono danneggiare i tubi di scarico e i sifoni.
- ▷ Non utilizzare essenza d'aceto per pulire la toilette e l'impianto idrico, o per togliere le incrostazioni di calcare dell'impianto idrico stesso. L'essenza di aceto può danneggiare le guarnizioni o alcune parti dell'impianto. Per togliere il calcare utilizzare agenti decalcificanti esistenti in commercio.
- ▷ Utilizzare l'acqua con parsimonia. Pulire con un panno umido eventuali residui di umidità.
- ▷ Spazzolare i tappeti e i cuscini con una spazzola dell'aspirapolvere adatta.



- ▷ I nostri concessionari e i nostri punti di assistenza sono a disposizione per eventuali richieste per l'uso degli prodotti.

- Superfici dei mobili, maniglie dei mobili, lampade e luci, parti varie in plastica nel vano abitabile e zona bagno devono essere puliti con uno straccio di lana inumidito con acqua. All'acqua può essere aggiunto del detersivo tipo morbido. Se necessario, trattare le superfici di vernice con un lucidante per mobili.
- Pulire i cuscini delicatamente con la schiuma di un detersivo delicato o con schiuma asciutta. Non lavare i cuscini da soli, farli lavare. Proteggere i cuscini dai raggi solari, perché non sbiadiscano.
- Pulire i cuscini di novalife® solo con acqua pulita.
- I rivestimenti in pelle devono essere puliti con uno straccio di lana imbevuto di sapone tipo Marsiglia. Prestare attenzione che l'acqua non entri tra le cuciture della pelle e che i rivestimenti in pelle non si impregnino d'acqua.
- Le tendine e i tendaggi devono essere lavati a secco.
- Passare regolarmente l'aspiratore sui tappeti, eventualmente pulire con una schiuma per tappeti.

- Pulire il rivestimento in PVC del pavimento con un detergente delicato che contiene sapone, adatto per pavimenti in PVC. Non appoggiare i tappeti sul rivestimento in PVC bagnato. Le moquette e i rivestimenti in PVC dei pavimenti potrebbero incollarsi l'uno con l'altro.
- Non lavare mai il lavandino e il fornello a gas con prodotti abrasivi contenenti sabbia. Evitare tutto quello che potrebbe provocare graffi o rigature.
- Pulire il fornello a gas solo con un panno umido. Evitare l'infiltrazione di acqua nelle aperture del fornello a gas. L'acqua può danneggiare il fornello a gas.
- Spazzolare la protezione contro gli insetti delle porte, finestre e degli oblò con una spazzola morbida oppure usare la spazzola dell'aspirapolvere.
- Spazzolare l'oscurante a rullo con una spazzola morbida oppure usare la spazzola dell'aspirapolvere. Rimuovere lo sporco e il grasso con acqua saponata a 30 °C (sapone duro).
- Spazzolare le tendine oscuranti pieghevoli con una spazzola morbida oppure usare la spazzola dell'aspirapolvere. Rimuovere lo sporco e il grasso con acqua saponata a 30 °C (sapone duro).
- Le cinture di sicurezza possono essere pulite con lisciva di sapone. Prima di essere avvolte, le cinture di sicurezza devono essere completamente asciutte.

11.3 Impianto idrico

11.3.1 Pulizia del serbatoio dell'acqua

- Svuotare il serbatoio dell'acqua e chiudere l'apertura di scarico.
- Staccare il coperchio del serbatoio dell'acqua.
- Versare acqua con un po' di detersivo nel serbatoio dell'acqua (non utilizzare prodotti abrasivi).
- Con una normale spazzola per lavare sfregare il serbatoio dell'acqua, fino a che nessun rivestimento è più presente.
- Sfregare via anche l'involucro della pompa.
- Se possibile, pulire manualmente le sonde dell'acqua potabile attraverso le apposite aperture per la pulizia.
- Risciacquare il serbatoio dell'acqua con abbondante acqua potabile.

11.3.2 Pulizia delle tubature dell'acqua



- ▷ Utilizzare solo detersivi adeguati reperibili nel commercio specializzato.



- ▷ Raccogliere la miscela di acqua e detersivo in uscita e smaltirla in modo professionale.

- Svuotare l'impianto idrico.
- Chiudere tutte le aperture di scarico e i rubinetti di scarico.
- Versare la miscela di acqua e detersivo nel serbatoio dell'acqua. Così facendo osservare le indicazioni del costruttore per il rapporto di miscela.
- Aprire singolarmente i rubinetti di scarico.

- Lasciare aperti i rubinetti di scarico finché la miscela di acqua e detersivo ha raggiunto la relativa bocca di erogazione.
- Richiudere i rubinetti di scarico.
- Posizionare tutti i rubinetti dell'acqua su "Caldo" e aprirli.
- Lasciare aperti i rubinetti di scarico finché la miscela di acqua e detersivo ha raggiunto la bocca di erogazione.
- Posizionare tutti i rubinetti dell'acqua su "Freddo" e aprirli.
- Lasciare aperti i rubinetti di scarico finché la miscela di acqua e detersivo ha raggiunto la bocca di erogazione.
- Chiudere tutti i rubinetti dell'acqua.
- Premere varie volte il risciacquo della toilette.
- Lasciar agire il detersivo secondo le indicazioni del costruttore.
- Svuotare l'impianto idrico. Raccogliere la miscela di acqua e detersivo e smaltirla in modo professionale.
- Per il risciacquo dell'intero impianto idrico, riempire varie volte con acqua potabile e svuotare di nuovo.

11.3.3 Disinfezione dell'impianto idrico



- ▷ Utilizzare solo disinfettanti adeguati reperibili nel commercio specializzato.



- ▷ Raccogliere la miscela di acqua e disinfettante in uscita e smaltirla in modo professionale.

- Svuotare l'impianto idrico.
- Chiudere tutte le aperture di scarico e i rubinetti di scarico.
- Versare la miscela di acqua e disinfettante nel serbatoio dell'acqua. Così facendo osservare le indicazioni del costruttore per il rapporto di miscela.
- Aprire singolarmente i rubinetti di scarico.
- Lasciare aperti i rubinetti di scarico finché la miscela di acqua e disinfettante ha raggiunto la relativa bocca di erogazione.
- Richiudere i rubinetti di scarico.
- Posizionare tutti i rubinetti dell'acqua su "Caldo" e aprirli.
- Lasciare aperti i rubinetti di scarico finché la miscela di acqua e disinfettante ha raggiunto la bocca di erogazione.
- Posizionare tutti i rubinetti dell'acqua su "Freddo" e aprirli.
- Lasciare aperti i rubinetti di scarico finché la miscela di acqua e disinfettante ha raggiunto la bocca di erogazione.
- Chiudere tutti i rubinetti dell'acqua.
- Premere varie volte il risciacquo della toilette.
- Lasciar agire il disinfettante secondo le indicazioni del costruttore.
- Svuotare l'impianto idrico. Raccogliere la miscela di acqua e disinfettante e smaltirla in modo professionale.
- Per il risciacquo dell'intero impianto idrico, riempire varie volte con acqua potabile e svuotare di nuovo.

11.4 Cappa di aspirazione

Pulire di tanto in tanto il filtro della cappa di aspirazione. La pulizia si rende necessaria in funzione alla frequenza in cui viene utilizzata la cappa di aspirazione. Pulire il filtro solo quando la potenza della cappa di aspirazione è visibilmente diminuita.

Pulitura del filtro: ■ Lavare il filtro con acqua calda e un po' di detersivo.

11.5 Impianto di climatizzazione

11.5.1 Dometic



Fig. 246 Impianto di climatizzazione (Dometic)

Nella parte inferiore dell'unità sul soffitto dell'impianto di climatizzazione (Fig. 246,2) si trovano, dietro alle griglie di aerazione (Fig. 246,1 e 3) rispettivamente un filtro di lanugine ed un filtro ai carboni attivi. I filtri di lanugine devono essere regolarmente puliti a intervalli regolari e sostituiti quando necessario. Il produttore consiglia di cambiare annualmente i filtri a carbone attivo.

Sul lato sinistro dell'unità sul soffitto (al di fuori del veicolo) si trovano le aperture di scarico per la condensa. Per fare in modo che la condensa possa scorrere liberamente, l'apertura di scarico deve essere tenuta libera da sporco, foglie e simili.

11.5.2 Telair

Pulire di tanto in tanto il filtro e la griglia di aerazione all'esterno sull'involucro. La pulizia si rende necessaria in funzione alla frequenza in cui viene utilizzato l'impianto di climatizzazione. Pulire il filtro e la griglia di aerazione solo quando la potenza dell'impianto di climatizzazione è visibilmente diminuita.



▷ Per la pulizia del filtro utilizzare esclusivamente soluzioni detergenti delicate, mai benzina o solventi.

Pulitura del filtro: ■ Lavare il filtro con acqua calda e un po' di detersivo.

■ Far asciugare bene il filtro prima di rimontarlo.

Pulizia della griglia di aerazione:

■ Liberare la griglia di aerazione esterna con una spazzola dallo sporco più grosso o da depositi. Utilizzando una soluzione detergente fare attenzione che non ci sia acqua all'interno dell'involucro.

11.6 Cura invernale

Il sale anticongelante danneggia il sottoscocca e le parti esposte agli spruzzi d'acqua. In inverno, consigliamo di lavare il veicolo più spesso. In particolare vengono attaccate le parti meccaniche e trattate in superficie, nonché le parti sotto il veicolo, che devono essere perciò pulite a fondo.



- ▷ In caso di pericolo di gelo è necessario alimentare il riscaldamento sempre ad una temperatura di 15 °C al minimo. Posizionare la ventola di ricircolo dell'aria (se presente) su automatico. Se le temperature esterne sono estremamente basse, aprire leggermente gli sportelli e le porte dei mobili. La circolazione di aria calda può contrastare un eventuale congelamento, p. es. delle tubature dell'acqua, e la formazione di condensa nei gavoni.
- ▷ In caso di pericolo di gelo coprire le finestre sul lato esterno del veicolo con i pannelli isolanti invernali.
- ▷ Mantenere il camino di scarico e le aerazioni forzate liberi dalla neve. Eventualmente utilizzare una prolunga per il camino.

11.6.1 Preparazione

- Controllare eventuale ruggine e danni alla verniciatura del veicolo. Eventualmente riparare i danni.
- Accertarsi che non possa penetrare acqua nelle bocche di ventilazione meccanica del pavimento e nel riscaldamento.
- Proteggere dalla ruggine le parti metalliche del sottoscocca con un agente protettivo a base di cera.
- Trattare le superfici verniciate esterne con appositi prodotti per la conservazione della vernice.

11.6.2 Funzionamento invernale

Nel funzionamento invernale, a causa del soggiorno all'interno del veicolo, in caso di basse temperature si forma condensa. Per garantire una buona qualità dell'aria e per evitare che il veicolo si danneggi a causa della condensa, è fondamentale aerare in modo adeguato.



- Nella fase di riscaldamento del veicolo portare il riscaldamento al massimo e aprire gli armadietti a tetto, le tendine e le tende a rullo. In questo modo si ottiene un'aerazione e disaerazione ottimale.
- Riscaldare soltanto se l'impianto di distribuzione dell'aria è acceso.
- Al mattino rimuovere tutti i cuscini, far prendere aria alle cassette di stivamento e asciugare i punti umidi.
- ▷ Nel caso dovesse comunque formarsi condensa da qualche parte, pulire semplicemente con un panno.
- ▷ Un'idoneità illimitata all'inverno, sui modelli senza doppio fondo, è garantita solo in collegamento con il "Pacchetto invernale" del primo equipaggiamento.

11.6.3 Alla fine della stagione invernale

- Effettuare lavaggi accurati del sottoscocca e del motore. Così si rimuovono i fondenti chimici che facilitano la corrosione (sali, residui di sostanze basiche).
- Effettuare la pulizia esterna e trattare le lamiere con cera comune per automobili.

11.7 Inattività


11.7.1 Inattività temporanea



- ▶ Dopo una sosta prolungata (circa 10 mesi) far controllare l'impianto frenante e del gas da una officina specializzata autorizzata.
- ▶ Tener presente che già dopo poco tempo l'acqua diventa imbevibile.
- ▶ I danni ai cavi causati da animali possono provocare un cortocircuito. Pericolo d'incendio!

Prima della messa a riposo effettuare la lista di controllo:

Veicolo di base



Operazione	Eseguita
Riempire completamente il serbatoio carburante. Così facendo è possibile evitare fenomeni di corrosione nel serbatoio	
Interporre sotto il veicolo dei cavalletti per scaricare ruote/pneumatici, oppure muovere il veicolo ogni 4 settimane. In questo modo si evitano punti di eccessiva pressione sui pneumatici e sui cuscinetti delle ruote	
Proteggere i pneumatici dall'irraggiamento diretto del sole. Pericolo di formazione di screpolature!	
Pompare i pneumatici fino alla pressione massima raccomandata	
Assicurarsi che il pianale e il sottoscocca abbiano sufficiente circolazione d'aria	
 ▶ Umidità e mancanza d'aria, come p. es. causate da copertura con teloni o fogli di plastica, possono causare macchie e chiazze nel sottoscocca	
Attenersi inoltre alle indicazioni contenute nel manuale d'uso del veicolo di base	

Scocca

Chiudere tutti i camini con gli appositi tappi e chiudere ermeticamente le altre aperture (tranne i dispositivi di aerazione forzata). In questo modo si impedisce agli animali (p. es. topi) di introdursi all'interno del veicolo	
Per evitare la formazione di condensa, e di conseguenza la formazione di muffe, areare l'abitacolo, tutti i gavoni accessibili dall'esterno e l'area di stazionamento (p. es. il garage) ogni 3 settimane	

Abitacolo

Sollevare i cuscini imbottiti per migliore aerazione e coprirli	
Pulire il frigorifero	
Lasciare socchiuse la porta del frigorifero e del vano congelatore	
Cercare tracce di animali eventualmente introdottisi nel veicolo	
Staccare lo schermo piatto dalla rete ed ev. rimuoverlo dal veicolo	

	Operazione	Eseguita
Impianto del gas	Chiudere la valvola principale di arresto della bombola gas	
	Chiudere tutti i rubinetti di arresto del gas	
	Togliere sempre le bombole del gas del vano portabombole, anche se sono vuote	
Impianto elettrico	Caricare completamente la batteria dell'abitacolo e la batteria di avviamento	
	 ▷ Prima di un periodo di fermo provvisorio, ricaricare la batteria per almeno 20 ore.	
	Separare la batteria dell'abitacolo dalla rete di bordo da 12 V. Spegnerne l'interruttore staccabatteria sulla centralina elettrica o, mediante il pannello di controllo, attivare la separazione della batteria (vedere capitolo 8)	
Impianto idrico	Svuotare completamente l'impianto idrico. Soffiare via l'acqua residua dalle tubature dell'acqua (max. 0,5 bar). Lasciare aperti i rubinetti dell'acqua in posizione centrale. Lasciare aperti la valvola di sicurezza/di scarico e tutti i rubinetti di scarico. Attenersi alle avvertenze contenute nel capitolo 10	
	Staccare la valvola di sicurezza/di scarico (Truma) dall'alimentazione elettrica. Spegnerne l'interruttore staccabatteria sulla centralina elettrica o, mediante il pannello di controllo, attivare la separazione della batteria (vedi capitolo 8). La batteria altrimenti si scarica troppo in fretta	
	 ▷ Quando la valvola di sicurezza/di scarico è disinserita, l'impianto idrico non è più protetto contro il gelo.	

11.7.2 Inattività nel periodo invernale

Sono necessari dei provvedimenti supplementari per l'inattività invernale:


	Operazione	Eseguita
Veicolo di base	Pulire a fondo la scocca e il sottoscocca spruzzandovi poi cera calda o trattandoli con prodotti di conservazione della vernice	
	Riempire il serbatoio carburante con gasolio invernale	
	Controllare il liquido antigelo nel radiatore	
	Riparare i danni alla vernice	
Scocca	Pulire accuratamente il veicolo esternamente	
	Tenere aperte le aperture di aerazione forzate	
	Pulire e lubrificare i puntelli integrati	
	Pulire e ingrassare tutte le cerniere delle porte e degli sportelli	
	Lubrificare i bloccaggi e le chiusure usando un pennello	
	Strofinare le guarnizioni in gomma con talco	
Lubrificare i cilindri delle serrature mediante grafite in polvere		

	Operazione	Eseguita
Abitacolo	Inserire il deumidificatore dell'aria	
	Rimuovere i cuscini dal veicolo e depositarli in luogo asciutto	
	Aerare l'interno ogni 3 settimane	
	Svuotare tutti gli armadi e i ripiani e aprire gli sportelli, le porte e i cassetti	
	Pulire accuratamente l'interno	
	In caso di pericolo di gelo, rimuovere dal veicolo lo schermo piatto	
Impianto elettrico	Smontare la batteria di avviamento e le batterie dell'abitacolo e depositarle in un ambiente protetto dal gelo (vedi capitolo 8) o collegare il veicolo ad un'alimentazione a 230 V	
Impianto idrico	Pulire l'impianto idrico utilizzando prodotti detergenti reperibili nel commercio specializzato	
Veicolo complessivo	Applicare i teloni di protezione in modo da non coprire le aperture di aerazione, o usare teloni permeabili	

11.7.3 Rimessa in esercizio del veicolo dopo un periodo di fermo temporaneo o dopo un periodo di fermo invernale

Prima della messa in funzione effettuare i seguenti controlli:

	Operazione	Eseguita
Veicolo di base	Controllare la pressione dei pneumatici	
	Controllare la pressione dei pneumatici della ruota di scorta	
Scocca	Pulire i supporti girevoli dello scalino di ingresso	
	Controllare il funzionamento dei puntelli integrati	
	Controllare il corretto funzionamento delle finestre e degli oblò	
	Controllare il funzionamento di tutte le serrature esterne p. es. degli sportelli del gavone, del bocchettone di riempimento e della porta di ingresso	
	Togliere la copertura del camino di scarico del riscaldamento (qualora esistente)	
	Togliere la protezione dalla griglia di aerazione del frigorifero (qualora esistente)	
Impianto del gas	Sistemare le bombole del gas nel vano portabombole, fissarle per bene e collegarle al regolatore di pressione del gas	

	Operazione	Eseguita
Impianto elettrico	Collegare il veicolo alla rete esterna di alimentazione a 230 V	
	Caricare completamente la batteria dell'abitacolo e la batteria di avviamento	
	 ▷ Dopo la messa a riposo caricare la batteria almeno per 20 ore.	
	Collegare la batteria dell'abitacolo con una rete di bordo a 12 V. Accendere l'interruttore staccabatteria sulla centralina elettrica o, mediante il pannello di controllo, rimuovere la separazione della batteria (vedi capitolo 8)	
	Controllare il funzionamento dell'impianto elettrico, p. es. delle luci interne, della presa di corrente e degli apparecchi elettrici installati a bordo	
Impianto idrico	Disinfettare le tubature ed il serbatoio dell'acqua	
	Controllare la funzione della leva del serbatoio delle acque grigie	
	Chiudere la valvola di sicurezza/di scarico (se presente), i rubinetti di scarico e i rubinetti dell'acqua	
	Controllare che la valvola di sicurezza/di scarico, i rubinetti dell'acqua, i rubinetti di scarico e i distributori dell'acqua non presentino perdite	
Apparecchi montati	Controllare il funzionamento degli apparecchi montati	



Panoramica del capitolo

Questo capitolo contiene indicazioni sugli interventi di ispezione e di manutenzione nel veicolo.

Le indicazioni di manutenzione concernono i seguenti punti:

- le porte
- la batteria dell'abitacolo
- il riscaldamento ad acqua calda Alde
- il riscaldamento fisso
- la sostituzione delle lampade ad incandescenza

Informazioni importanti per l'ordinazione dei pezzi di ricambio sono riportati alla fine del presente capitolo.

12.1 Interventi di ispezione

Come ogni apparecchio tecnico, il veicolo deve essere sottoposto a controllo a intervalli regolari.

Questi interventi di ispezione devono essere eseguiti da personale specializzato.

Gli interventi di ispezione e di manutenzione richiedono conoscenze tecniche specifiche che non possono essere comprese nell'ambito di queste istruzioni per l'uso. Queste conoscenze tecniche sono disponibili presso tutti i nostri punti di assistenza. L'esperienza e le continue istruzioni tecniche dello stabilimento, nonché i dispositivi e gli utensili utilizzati, garantiscono un'ispezione professionale e conforme alle ultime conoscenze tecniche.

Far eseguire la "Prima ispezione programmata" 12 mesi dopo la prima immatricolazione presso un nostro punto di assistenza.

Eseguire tutti le altre ispezioni una volta l'anno.

Il punto di assistenza responsabile conferma l'esecuzione dei lavori.

Far confermare gli interventi di ispezione del telaio nel libretto del servizio clienti del produttore del telaio.



- ▷ Tenere presenti le ispezioni indicate dal costruttore e farle eseguire negli intervalli di tempo previsti. Ciò consente di mantenere intatto il valore del veicolo.
- ▷ La conferma dell'esecuzione degli interventi di ispezione vale come prova nel caso di eventuali danneggiamenti e di richieste di garanzia.

12.2 Interventi di manutenzione

Come ogni altro apparecchio tecnico, il veicolo richiede una manutenzione. Ambito e frequenza degli interventi di manutenzione dipendono dalle diverse condizioni di impiego e di utilizzo. In condizioni di utilizzo gravose, sottoporre il veicolo a manutenzione con una maggiore frequenza.

Sottoporre a manutenzione il veicolo di base e gli apparecchi montati, negli intervalli di tempo indicati nelle rispettive istruzioni per l'uso.

12.3 Porte

Per mantenere le proprietà antifrizione tra molla e cerniera, ingrassare le cerniere della porta di ingresso di tanto in tanto.



- ▷ Consigliamo come grasso lubrificante Molykote PG 65 o vaselina.

12.4 Batteria dell'abitacolo



- ▷ In caso di sostituzione della batteria utilizzare soltanto batterie identiche (identica capacità e tensione, ciclo fisso).
- ▷ Non usare mai batterie convenzionali per veicoli (batterie di avviamento). Per sostituire p. es. una batteria al piombo-acido, non usare una batteria al piombo-gel.
- ▷ Non utilizzare sostanze per il miglioramento delle prestazioni.

Per garantire una durata maggiore della batteria, prestare attenzione alle seguenti indicazioni:

- Mantenere la superficie della batteria pulita e asciutta.
- Controllare regolarmente il livello dell'acido ed ev. rabboccare con acqua desalinizzata o distillata. Non rabboccare mai con acidi.
- In caso di perdite d'acqua elevate far controllare la tensione del regolatore da un'officina specializzata.
- Controllare lo stato di carica della batteria misurando la concentrazione degli acidi.

Concentrazione degli acidi

- Se la concentrazione degli acidi è inferiore a 1,21 kg/l, la batteria deve essere ricaricata. Se viene utilizzato un acido per accumulatori con una densità pari a 1,23 kg/l, la batteria deve essere ricaricata con una concentrazione di acidi inferiore a 1,18 kg/l.
- Se la concentrazione degli acidi è pari a 1,21 kg/l la batteria è protetta fino a -15 °C contro il congelamento (con 1,28 kg/l fino a -70 °C).

La batteria ha cicli fissi e quindi è particolarmente adatta all'alimentazione di rete interna. Ciclo fisso significa che sono possibili diverse procedure di scarica/carica.

12.5 Riscaldamento ad acqua calda Alde



- ▷ Controllare periodicamente il livello del liquido nel vaso d'espansione.
- ▷ Durante o dopo le prime ore di esercizio del riscaldamento ad acqua calda, è possibile che il livello si abbassi sotto il livello minimo. In questo caso aggiungere il liquido per il riscaldamento.
- ▷ Dopo il primo periodo d'uso, consigliamo di spurgare il circuito del riscaldamento dall'aria e di controllare la percentuale di glicole presente nel liquido del riscaldamento.
- ▷ Sostituire il liquido del circuito del riscaldamento ca. ogni due anni dal concessionario autorizzato o presso il punto di assistenza, poiché la protezione contro la corrosione col tempo diminuisce.
- ▷ Rabboccare il circuito di riscaldamento con una miscela di glicole e acqua (60 : 40). Questa miscela anticongelante resiste fino a temperature di ca. -25 °C. Quando si rabboccano i riscaldamenti ad acqua calda collegati al circuito di raffreddamento del motore del veicolo, prestare attenzione ai dati riportati nelle istruzioni per l'uso del produttore.



- ▷ Per ulteriori informazioni consultare le istruzioni per l'uso separate del produttore.

12.5.1 Controllo del livello del liquido



Fig. 247 Vaso d'espansione del riscaldamento ad acqua calda

- Spegnerne il riscaldamento ad acqua calda e lasciar raffreddare.
- Controllare se il livello del liquido nel vaso d'espansione (Fig. 247) è tra la riga del "MIN" (Fig. 247,3) e del "MAX" (Fig. 247,2).

12.5.2 Aggiunta di liquido

- Sistemare il veicolo in posizione orizzontale. È possibile così evitare che si formino bolle d'aria.
- Spegnerne il riscaldamento ad acqua calda e lasciar raffreddare.
- Svitare o togliere il diaframma.
- Aprire il coperchio (Fig. 247,1) del vaso di espansione.
- Estrarre lentamente il coperchio con la pompa di circolazione.
- Misurare la densità del liquido dell'antigelo. La percentuale di antigelo deve essere del 40 %, o deve corrispondere al valore di -25 °C.
- Rabboccare lentamente il vaso d'espansione con miscela di antigelo e acqua.



- ▷ Il livello ideale del liquido è raggiunto quando si supera di 1 cm la riga del "MIN" nel vaso d'espansione.

12.5.3 Sfiato del sistema di riscaldamento



Fig. 248 Valvola di sfiato del riscaldamento ad acqua calda

Le valvole di sfiato sono poste accanto ai radiatori.

- Spegnerne il riscaldamento ad acqua calda e lasciar raffreddare.
- Aprire la valvola di sfiato (Fig. 248,1) e lasciare uscire tutta l'aria presente nel circuito.
- Chiudere la valvola di sfiato.
- Ripetere questa procedura in tutte le valvole di sfiato.
- Controllare se il riscaldamento ad acqua calda funziona si riscalda.

12.6 Riscaldamento fisso

Mettere in funzione 10 minuti il riscaldamento fisso almeno una volta al mese a motore freddo e impostando al minimo la ventola.

Prima dell'inizio del periodo di utilizzo, il riscaldamento fisso deve essere controllato da un'officina specializzata autorizzata.

12.7 Sostituzione delle lampade ad incandescenza, all'esterno



- ▶ Le lampade ad incandescenza e i portalampada possono essere molto caldi. Prima di sostituire le lampade ad incandescenza lasciar raffreddare le lampade.
- ▶ Custodire le lampade ad incandescenza al sicuro dai bambini.
- ▶ Non usare lampade ad incandescenza cadute o che presentano graffi sul vetro. Le lampade ad incandescenza potrebbero scoppiare.



- ▷ Non toccare con le mani le nuove lampade ad incandescenza. Per sostituire le nuove lampade ad incandescenza, utilizzare un panno di stoffa.
- ▷ Usare solo lampade ad incandescenza del tipo indicato nella tabella "Tipi di lampade ad incandescenza per illuminazione esterna".
- ▷ Se i LED sono difettosi cercare un concessionario autorizzato o un punto di assistenza.

Tipi di lampade ad incandescenza

Nel veicolo vengono utilizzati diversi tipi di lampade ad incandescenza. Di seguito viene descritto come si sostituiscono i rispettivi tipi di lampade ad incandescenza.

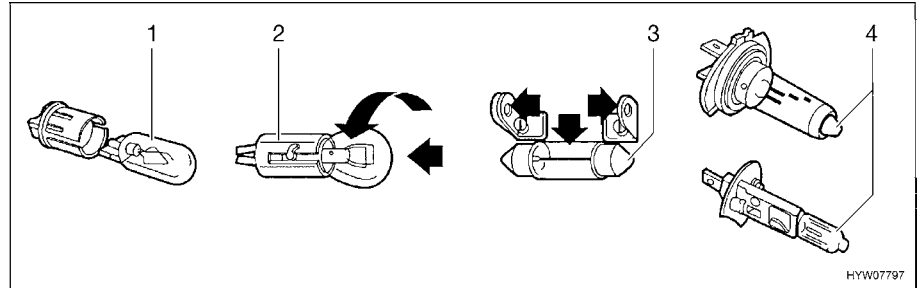


Fig. 249 Tipi di lampade ad incandescenza

Pos. nella Fig. 249	Tipo di zoccolo/tipo di lampada ad incandescenza	Sostituzione
1	Zoccolo da innesto	Per estrarlo, rimuovere la lampada ad incandescenza Per inserire la lampada ad incandescenza spostare il supporto con una leggera pressione
2	Zoccolo a baionetta	Per estrarre la lampada ad incandescenza, premere verso il basso e ruotare in senso antiorario Per inserire la lampada ad incandescenza, inserire il supporto e ruotare in senso orario
3	Lampade ad incandescenza cilindriche	Per estrarre e per inserire i contatti del supporto lampada, piegare con cautela verso l'esterno
4	Lampada alogena ad incandescenza	Per estrarla allentare la molla di sostegno Dopo l'inserimento, riagganciare la molla di sostegno

12.7.1 Luci frontali

Le luci per anabbaglianti, abbaglianti e posizione, nonché l'indicatore di direzione sono parte essenziale del veicolo di base. La sostituzione delle lampade ad incandescenza è descritta nelle istruzioni per l'uso del veicolo di base.

12.7.2 Luci posteriori

Luci longitudinali

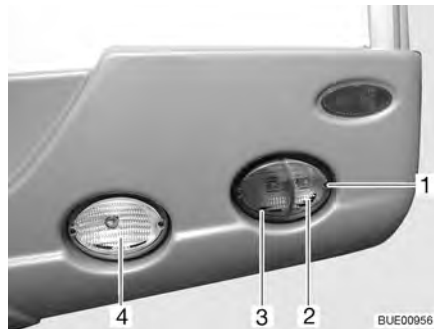


- 1 Viti degli involucri
- 2 Luce posteriore
- 3 Luce freno
- 4 Indicatore di direzione
- 5 Proiettore di retromarcia
- 6 Luce posteriore antinebbia

Fig. 250 Luci posteriori

- Svitare cinque viti degli involucri (Fig. 250,1).
- Togliere l'involucro.
- Rimuovere la lampada ad incandescenza.
- Applicare una nuova lampada ad incandescenza.
- Rimontare la lampada in sequenza inversa.

Luci a fascio circolare

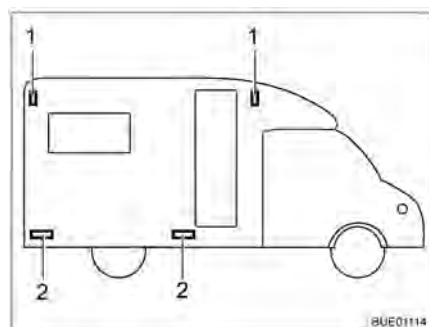


- 1 Viti degli involucri
- 2 Indicatore di direzione
- 3 Luce posteriore/luce freno
- 4 Proiettore di retromarcia (destra) e luce posteriore antinebbia (sinistra)

Fig. 251 Luci posteriori

- Svitare le viti degli involucri (Fig. 251,1).
- Togliere l'involucro.
- Rimuovere la lampada ad incandescenza.
- Applicare una nuova lampada ad incandescenza.
- Rimontare la lampada in sequenza inversa.

12.7.3 Luci laterali



- 1 Luce di sagoma
- 2 Luce di ingombro

Fig. 252 Luci laterali

Luci di sagoma

La luce di sagoma (Fig. 252,1) viene montata, a seconda del modello, nel settore della parete laterale superiore del veicolo sul davanti o sul dietro.

- Togliere l'involucro.
- Rimuovere la lampada ad incandescenza.
- Applicare una nuova lampada ad incandescenza.
- Rimontare la lampada in sequenza inversa.

Luci di ingombro

Le luci di ingombro (Fig. 252,2) sono montate nella zona inferiore del veicolo.

- Svitare le viti degli involucri.
- Togliere l'involucro.
- Rimuovere la lampada ad incandescenza.

- Applicare una nuova lampada ad incandescenza.
- Rimontare la lampada in sequenza inversa.

12.7.4 Tipi di lampade ad incandescenza per illuminazione esterna

	Illuminazione esterna	Tipo di lampada ad incandescenza
Coda	Luce freno	Ba15s 12 V 21 W
	Luce posteriore	Ba15s 12 V 5 W
	Indicatore di direzione	Ba15s 12 V 21 W arancione
	Luce posteriore antinebbia	Ba15s 12 V 21 W
	Luce targa	Soffitte 12 V 5 W
	Proiettore di retromarcia	Ba15s 12 V 21 W
	Terza luce freno	T5 12 V 2,3 W
Laterale	Luce di ingombro	Soffitte 12 V 5 W o Ba15s 12 V 5 W
	Luce di sagoma	Ba15s 12 V 5 W o Soffitte 12 V 5 W

12.8 Sostituzione delle lampade ad incandescenza, all'interno



- ▶ Le lampade ad incandescenza e i portalampe possono essere molto caldi. Prima di sostituire le lampade ad incandescenza lasciar raffreddare le lampade.
- ▶ Prima di sostituire le lampade ad incandescenza, staccare l'alimentazione di corrente nell'interruttore di sicurezza, nella scatola dei fusibili a 230 V.
- ▶ Custodire le lampade ad incandescenza al sicuro dai bambini.
- ▶ Non usare lampade ad incandescenza cadute o che presentano graffi sul vetro. Le lampade ad incandescenza potrebbero scoppiare.
- ▶ Le lampade possono diventare molto calde. Quando la luce è accesa, la distanza di sicurezza da oggetti infiammabili è sempre di 30 cm. Pericolo d'incendio!



- ▷ Non toccare con le mani le nuove lampade ad incandescenza. Per sostituire le nuove lampade ad incandescenza, utilizzare un panno di stoffa.
- ▷ Usare solo lampade ad incandescenza dello stesso tipo di quelle già montate e della stessa potenza in Watt.
- ▷ Se i LED sono difettosi cercare un concessionario autorizzato o un punto di assistenza.

12.8.1 Lampada alogena a incasso

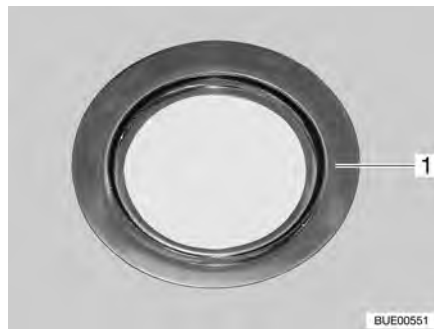


Fig. 253 Lampada alogena a incasso (piatta)

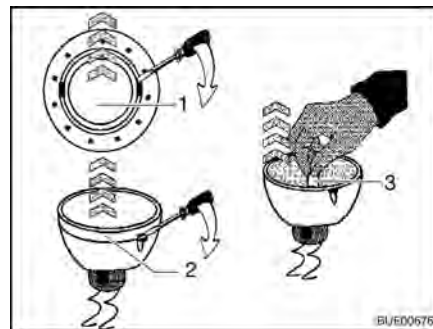


Fig. 254 Sostituire la lampada alogena ad incandescenza

Lampada alogena ad incandescenza 12 V/10 W

La lampada alogena (Fig. 253,1) è incassata.

Sostituzione delle lampade:

- Togliere dall'involucro l'anello di copertura interno (Fig. 254,1) servendosi di un cacciavite.
- Servendosi di un cacciavite, rimuovere l'anello di copertura con la lastra di vetro (Fig. 254,2) dalla parte inferiore della lampada alogena a incasso.
- Rimuovere la lampada alogena ad incandescenza (Fig. 254,3).
- Applicare una nuova lampada alogena ad incandescenza.
- Rimontare la lampada in sequenza inversa.

12.8.2 Lampada alogena a incasso (piatta)



Fig. 255 Lampada alogena a incasso (piatta)

Lampada alogena ad incandescenza 12 V/10 W

La lampada alogena a incasso (Fig. 255,2) è incassata nel diaframma.

Sostituzione delle lampade:

- Estrarre l'anello di copertura interno con lastra di vetro (Fig. 255,1) con uno strumento adeguato (p. es. un cacciavite) dall'involucro.
- Rimuovere la lampada alogena ad incandescenza.
- Applicare una nuova lampada alogena ad incandescenza.
- Rimontare la lampada in sequenza inversa.

12.8.3 Faretto alogeno (mobile)

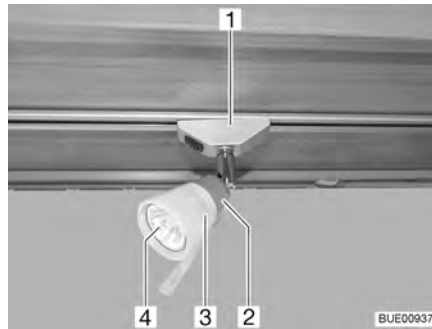


Fig. 256 Faretto alogeno (mobile)

Lampada alogena ad incandescenza 12 V/10 W

Sostituzione delle lampade:

- Ruotare il faretto alogeno (Fig. 256,1) di 90° e toglierlo dalla rotaia.
- Svitare il paralume (Fig. 256,3) in senso antiorario.
- Sfilare con attenzione il paralume con lampada alogena a incandescenza (Fig. 256,4) dal supporto (Fig. 256,2).
- Rimuovere la lampada alogena ad incandescenza.
- Avvitare il paralume sul supporto.
- Inserire una nuova lampada alogena nel paralume e premerla nel supporto.
- Inserire la lampada alogena nella rotaia.

12.8.4 Faretto alogeno (mobile)



Fig. 257 Faretto alogeno (mobile)

Lampada alogena ad incandescenza 12 V/10 W

Sostituzione delle lampade:

- Ruotare l'anello esterno (Fig. 257,1) in senso antiorario finché non si stacca dall'alloggiamento.
- Sfilare l'anello di fissaggio.
- Rimuovere la lampada alogena ad incandescenza.
- Applicare una nuova lampada alogena ad incandescenza.
- Rimontare la lampada in sequenza inversa.

12.8.5 Luci armadi guardaroba

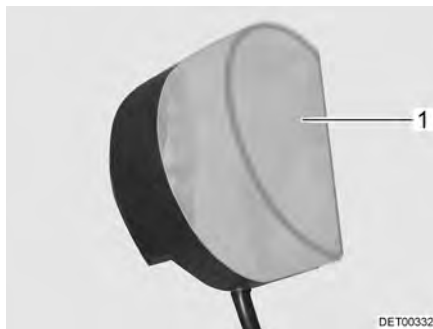


Fig. 258 Luci armadi guardaroba

Lampada alogena ad incandescenza 12 V/8 W

Sostituzione delle lampade:

- Comprimere leggermente e rimuovere la copertura della lampada (Fig. 258,1).
- Rimuovere la lampada alogena ad incandescenza.
- Applicare una nuova lampada alogena ad incandescenza.
- Rimontare la lampada in sequenza inversa.

12.8.6 Lampada del garage



Fig. 259 Lampada del garage

Lampada alogena ad incandescenza 12 V/21 CP

Sostituzione delle lampade:

- Sollevare e rimuovere con precauzione la copertura (Fig. 259,2) con l'ausilio di un utensile appropriato (p. es. un cacciavite) agendo sull'intaglio (Fig. 259,1).
- Rimuovere la lampada alogena ad incandescenza.
- Applicare una nuova lampada alogena ad incandescenza.
- Rimontare la lampada in sequenza inversa.

12.9 Pezzi di ricambio



- ▶ Ogni modifica della condizione originaria del veicolo può pregiudicare la sicurezza di guida e la tenuta su strada.
- ▶ Gli accessori opzionali e i pezzi originali da noi consigliati sono stati progettati e approvati in particolar modo per il vostro veicolo. Il concessionario autorizzato o il punto di assistenza hanno questi prodotti. Il concessionario autorizzato o il punto di assistenza è a conoscenza dei dettagli tecnici ammessi e svolge in modo professionale gli interventi necessari.
- ▶ L'utilizzo di accessori, parti di montaggio, parti di riparazione o elementi incorporati non da noi approvati può danneggiare il veicolo e pregiudicare la sicurezza sulla strada. Anche nel caso in cui queste parti dispongano di una perizia di un esperto, di un'autorizzazione generale al funzionamento o di un'approvazione del sistema costruttivo, non vi è alcuna sicurezza sulla qualità regolamentare del prodotto.
- ▶ Se prodotti che non sono stati da noi approvati dovessero provocare danni, non è possibile reclamare alcuna garanzia. Questo vale anche per modifiche non ammesse al veicolo.

Per motivi di sicurezza i pezzi di ricambio degli apparecchi devono essere conformi alle indicazioni del produttore e da esso certificati come pezzi di ricambio. I pezzi di ricambio devono essere montati unicamente dal produttore dell'apparecchio o da un'officina specializzata autorizzata. I nostri concessionari e i nostri punti di assistenza autorizzati sono a disposizione per eventuali richieste di ricambi.

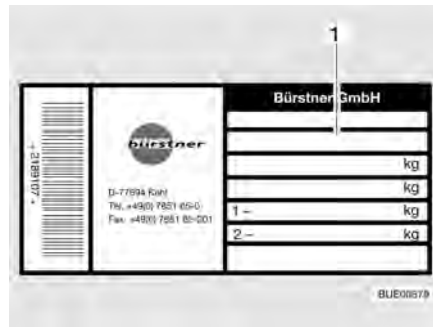
Elenchiamo qui alcuni consigli sui pezzi di ricambio più importanti:

- Fusibili
- Cinghie trapezoidali
- Spazzole dei tergicristalli
- Lampade ad incandescenza
- Pompa dell'acqua (pompa sommersa)

Negli ordini dei pezzi di ricambio specificare al concessionario il numero di telaio ed il modello del veicolo.

Il veicolo illustrato nelle presenti istruzioni per l'uso è concepito e attrezzato secondo le norme della tecnica. A seconda dello scopo di impiego, vengono offerti accessori speciali. In caso di montaggio di eventuali accessori speciali, verificare se questi debbano essere registrati nei documenti del veicolo. Fare attenzione al carico massimo tecnicamente ammesso. Il concessionario autorizzato o il punto di assistenza saranno lieti di consigliarvi.

12.10 Targhetta del modello



1 Nr. telaio

Fig. 260 Targhetta del modello

La targhetta del modello (Fig. 260) con il numero di telaio è montata sulla parete laterale esterna, nella parte anteriore a destra.

Non rimuovere la targhetta del modello. La targhetta del modello:

- Identifica il veicolo
- Serve per l'ordine dei pezzi di ricambio
- Documenta, assieme alla carta di circolazione il proprietario del veicolo



▷ Per ogni richiesta al servizio clienti specificare sempre il **numero di telaio**.

12.11 Etichette adesive informative e di riferimento

Sul mezzo sono presenti etichette adesive, d'informazione ed di riferimento. Le etichette sono importanti per la Vostra sicurezza. E vietato asportarle.



▷ Le etichette possono essere richieste presso i concessionari autorizzati o presso i punti di assistenza.

Panoramica del capitolo

Questo capitolo contiene indicazioni sui pneumatici del veicolo.

Le indicazioni concernono i seguenti punti:

- la scelta dei pneumatici
- l'uso dei pneumatici
- la sostituzione delle ruote
- il supporto per la ruota di scorta

Una tabella con l'indicazione della pressione corretta dei pneumatici del veicolo è riportata alla fine del presente capitolo.

13.1 Note generali



- ▶ Prima della partenza, o ad intervalli di 2 settimane, controllare regolarmente la pressione dei pneumatici. Una pressione errata dei pneumatici provoca un'eccessiva usura e può causare danni o anche lo scoppio dei pneumatici. Il veicolo potrebbe perdere il controllo.



- ▷ Controllare la pressione dei pneumatici solo con pneumatici a freddo.
- ▷ Sul veicolo sono montati pneumatici tubeless. Non montare mai camere d'aria in questi pneumatici.
- ▷ Per ulteriori informazioni consultare le istruzioni per l'uso del veicolo di base.



- ▷ A seconda del veicolo di base e della versione i veicoli sono dotati di serie solo di un set di riparazione pneumatici.
- ▷ In caso di problema ai pneumatici portare il veicolo sul lato destro della strada. Segnalare il veicolo con un triangolo di segnalazione. Accendere l'impianto lampeggiatore di emergenza.
- ▷ Sui veicoli con assale tandem i pneumatici sono soggetti, per motivi intrinseci al sistema, ad un'elevata usura.
- ▷ I pneumatici non devono avere più di 6 anni perché la mescola di gomma col tempo invecchia e si sbriciola. Il codice DOT di quattro cifre sul fianco del pneumatico indica la data di produzione. Le prime due cifre indicano la settimana, le ultime due cifre l'anno di produzione.

Esempio: (1509) settimana 15, anno di produzione 2009.

- Attenzione:**
- Controllare regolarmente (ogni 2 settimane) il consumo e i profili dei pneumatici, nonché eventuali danni esterni.
 - Rispettare le profondità minime dei profili obbligatorie per legge.
 - Utilizzare sempre pneumatici dello stesso tipo e dello stesso produttore, nella stessa versione (pneumatici invernali o estivi).
 - Utilizzare solo pneumatici previsti per il tipo di cerchione del veicolo. Le dimensioni dei pneumatici e dei cerchioni omologati sono contenute nel libretto di circolazione del veicolo, ma anche il concessionario autorizzato o il punto di assistenza Vi può consigliare al riguardo.
 - Quando si montano pneumatici nuovi, guidare per circa 100 km a velocità moderata, perché solo dopo tale distanza viene assicurata l'aderenza totale.

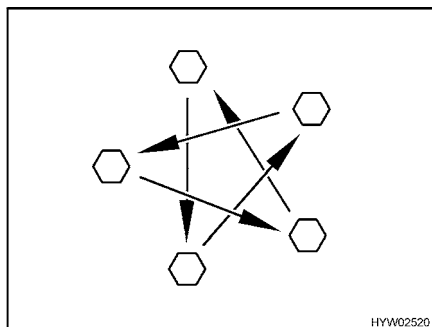


Fig. 261 Serrare a croce i dadi o i bulloni delle ruote

- Controllare regolarmente il serraggio dei dadi o dei bulloni. Regolare a croce (Fig. 261) il serraggio dei dadi o dei bulloni di una ruota sostituita dopo circa 50 km.
Coppia di serraggio vedi paragrafo 13.5.2.
- Se si utilizzano cerchi nuovi o riverniciati, regolare il serraggio dei bulloni o dei dadi dopo altri 1000 - 5000 km.
- Prevenire punti di pressione sui pneumatici e sui cuscinetti delle ruote nei lunghi periodi di inattività:
Collocare il veicolo su cavalletti, affinché le ruote vengano alleggerite, oppure muovere il veicolo ogni 4 settimane per cambiare la posizione delle ruote.

13.2 Scelta dei pneumatici



- ▶ Una scelta sbagliata può provocare danni ai pneumatici o addirittura allo scoppio degli stessi durante la guida.



- ▷ Se sono montati pneumatici non omologati per il veicolo esiste la possibilità che l'autorizzazione al funzionamento per il veicolo decada con conseguente estinzione della copertura assicurativa. Il concessionario o il punto di assistenza saranno lieti di consigliarvi.

Per le dimensioni dei pneumatici ammesse per il Vostro veicolo, consultare il libretto di circolazione del veicolo, i concessionari o i punti di assistenza. Ogni pneumatico deve essere adatto al veicolo sul quale viene montato. Questo è valido per le sue dimensioni esterne (diametro, larghezza), indicate da designazioni normalizzate. I pneumatici devono inoltre essere conformi ai requisiti di peso e di velocità per il relativo veicolo.

Per il peso si considera il carico assiale massimo, che viene ripartito su due pneumatici. La portata massima ammessa di un pneumatico è espressa dal suo Load-Index (= LI, parametro di portata).

Anche la geometria dell'asse del veicolo, come inclinazione e convergenza, è importante nella scelta dei pneumatici. La velocità massima per il pneumatico (a portata massima) è indicata dal suo Speed-Index (= GSY, simbolo di velocità). Load-Index e Speed-Index congiunti formano l'identificazione di esercizio dei pneumatici. Questa caratteristica è parte integrante ufficiale della denominazione completa e normalizzata della dimensione riportata su ogni pneumatico. Questi dati devono coincidere con quelli riportati nei documenti del veicolo.

13.3 Denominazioni sui pneumatici

215/70 R 15C 109/107 Q

Denominazione	Spiegazione
215	Larghezza del pneumatico in mm
70	Rapporto altezza/larghezza dei pneumatici in percentuale
R	Tipo di pneumatico (R = radiale)
15	Diametro dei cerchioni in pollici
C	Commercial (Transporter)
109	Parametro della portata di ruote singole
107	Parametro della portata di ruote gemellate
Q	Simbolo di velocità (Q = 160 km/h)

13.4 Uso dei pneumatici

- Oltrepassare i cordoli di marciapiede con un angolo ottuso. I pneumatici altrimenti possono schiacciarsi sul fianco. Il superamento dei cordoli dei marciapiedi ad angolo acuto può causare danni o anche lo scoppio dei pneumatici.
- Oltrepassare lentamente i coperchi di tombini sopraelevati. I pneumatici altrimenti possono rimanere incastrati. Il superamento veloce dei coperchi di tombini sopraelevati può causare danni o anche lo scoppio dei pneumatici.
- Far controllare regolarmente gli ammortizzatori. Viaggiare con ammortizzatori in cattivo stato provoca un'usura accentuata dei pneumatici.
- In caso di usura asimmetrica del profilo far controllare la convergenza e l'inclinazione. Viaggiare con una convergenza mal regolata o con un'inclinazione regolata su una sola parte provoca un'usura accentuata dei pneumatici.
- Evitare frenate bloccanti. Con frenate che bloccano il veicolo, i pneumatici formano un "piatto di frenata" più o meno accentuato. Ciò rende il viaggio meno confortevole. I pneumatici potrebbero venirne irreparabilmente danneggiati.
- Non lavare i pneumatici con un pulitore ad alta pressione. I pneumatici possono danneggiarsi gravemente in pochi secondi e anche scoppiare successivamente.
- Guidare in modo da non rovinare i pneumatici. Evitare frenate brusche, sgommate e lunghi percorsi su strade dissestate.

13.5 Sostituzione delle ruote

13.5.1 Note generali



- ▶ Il veicolo deve sostare su un terreno pianeggiante, stabile e non scivoloso.
- ▶ Inserire la prima marcia. Nel cambio automatico spostarsi sulla posizione "P".
- ▶ Prima di sollevare il veicolo, tirare completamente il freno a mano.



- ▶ Fissare il veicolo con dei cunei d'arresto dalla parte opposta in modo che non si possa muovere.
- ▶ Non sollevare mai il veicolo con i puntelli integrati.
- ▶ Quando viene agganciato un rimorchio: Prima di sollevare il veicolo, sganciare il rimorchio.
- ▶ Non posizionare per nessun motivo il cric sulla scocca, ma sotto l'asse.
- ▶ Non sovraccaricare mai il cric. Il carico massimo consentito è riportato sulla targhetta del modello del cric.
- ▶ Utilizzare il cric solo per sollevare il veicolo per un tempo limitato durante il cambio dei pneumatici.
- ▶ Mentre il veicolo viene sollevato, nessun deve sostare nel veicolo.
- ▶ Non avviare il motore mentre il veicolo è sollevato.
- ▶ È vietato sostare sotto il veicolo sollevato.



- ▷ Per la sostituzione della ruota non danneggiare la filettatura del perno filettato.
- ▷ Serrare a croce i dadi o i bulloni delle ruote (Fig. 261).
- ▷ Se si montano cerchi diversi (p. es. cerchi in alluminio o ruote con pneumatici invernali), utilizzare i bulloni delle ruote corrispondenti, con la giusta lunghezza e la giusta forma della calotta. Da questo infatti dipende il serraggio delle ruote e il funzionamento dell'impianto frenante.
- ▷ Cerchi e pneumatici non autorizzati per il veicolo possono pregiudicare la sicurezza stradale.
- ▷ Non scambiare le ruote a croce.



- ▷ Segnalare il veicolo secondo le disposizioni nazionali, p. es. con un triangolo di segnalazione.
- ▷ Prima di sostituire la ruota, controllare la dimensione del pneumatico e del cerchio, la portata del pneumatico e l'indice di velocità. Utilizzare solo le dimensioni del pneumatico e del cerchio indicati nel libretto del veicolo.
- ▷ La dotazione attrezzi è adatta per i dadi o i bulloni delle ruote montati. Quando sono montati cerchi in alluminio provvedere ad avere con sé un attrezzo adatto per la ruota di scorta (cerchio in acciaio).
- ▷ Quando sono montati cerchi in alluminio, i bulloni e i dadi adatti per la ruota di scorta (cerchio in acciaio) si trovano nel cassetto dell'angolo cucina.
- ▷ Per ulteriori informazioni consultare le istruzioni per l'uso del veicolo di base.

13.5.2 Coppia di serraggio



- 1 Dotazione attrezzi cerchione in acciaio
- 2 Bullone delle ruote del cerchione in acciaio
- 3 Bullone delle ruote del cerchione in alluminio
- 4 Dotazione attrezzi cerchione in alluminio

Fig. 262 Bulloni delle ruote con dotazione attrezzi

Veicolo di base Fiat

Cerchioni	Coppia di serraggio
Cerchione in acciaio 15"	160 Nm
Cerchione in acciaio 16"	180 Nm
Cerchione in alluminio 15"	140 Nm
Cerchione in alluminio 16"	160 Nm

Veicolo di base Mercedes-Benz

Cerchione in acciaio	180 Nm
Cerchioni in alluminio (ruote singole, bulloni delle ruote)	180 Nm

13.5.3 Sostituire la ruota



- ▶ La piastra del piede del cric deve essere posizionata piana al suolo.
- ▶ Non inclinare il cric.



- ▷ Dovrebbe sempre essere presente una ruota di scorta pronta all'uso. Pertanto fate riparare immediatamente la ruota sostituita.
- ▷ Rispettare le note generali illustrate in questo capitolo.



Fig. 263 Bloccare il veicolo

- Parcheggiare il veicolo su un terreno il più possibile stabile e pianeggiante.
- Inserire la prima marcia. Nel cambio automatico spostarsi sulla posizione "P".
- Tirare il freno a mano.

- Sistemare in corrispondenza della ruota di fronte i cunei fermaruota o oggetti simili in modo da bloccare il veicolo (Fig. 263).
- Rimuovere la ruota di scorta del supporto per la ruota di scorta.
- In caso di terreno friabile sistemare una base stabile sotto il cric, p. es. una tavola di legno.
- Collocare il cric nei punti di alloggiamento previsti.
- Svitare di alcuni giri i bulloni delle ruote con l'apposita chiave, ma non svitarle completamente.
- Sollevare il veicolo finché la ruota non si trova 2-3 cm sopra il terreno.
- Svitare i bulloni delle ruote e rimuovere la ruota.
- Applicare la ruota di scorta sul mozzo di ruota e allinearla.
- Avvitare i bulloni delle ruote e serrare leggermente a croce.
- Abbassare il cric girando la manovella e rimuoverlo.
- Avvitare i bulloni delle ruote con l'apposita chiave (Coppia di serraggio vedi paragrafo 13.5.2).

13.5.4 Sostituire la ruota con i cerchioni in alluminio



- ▶ Per i cerchioni in alluminio ed in acciaio sono necessari differenti bulloni per pneumatici. Quando sono montati cerchioni in alluminio, sono presenti per la ruota di scorta (cerchione in acciaio) dei bulloni adatti.

La sostituzione dei pneumatici con cerchioni in alluminio avviene allo stesso modo della sostituzione dei pneumatici con cerchioni in acciaio (vedi paragrafo 13.5.3).

13.6 Supporto per la ruota di scorta (parzialmente accessorio opzionale)

A seconda del modello, la ruota di scorta si trova sulla base del veicolo oppure nel garage di coda.

13.6.1 Supporto per la ruota di scorta sotto il veicolo

La ruota di scorta è fissata sotto la piastra del pavimento della scocca tra i componenti del telaio. La ruota di scorta può essere calata o sollevata con un verricello.



- ▷ Inoltre prestare attenzione alle istruzioni per l'uso separate del veicolo di base.

Prelevare la ruota di scorta:

- Inserire la manovella in dotazione attrezzi nell'alloggiamento del verricello.
- Ruotare la manovella in senso antiorario finché la fune di supporto non si libera in tutta la sua lunghezza.
- Estrarre la ruota di scorta quanto più possibile da sotto il veicolo.
- Togliere la copiglia e il dado ad alette del supporto per la ruota di scorta.
- Prelevare la ruota di scorta.



- ▷ Quando si fissa la ruota di scorta il lato interno del cerchione deve essere rivolto verso l'alto. Stringere il dado ad alette e fissarlo con la copiglia.
- ▷ Ruotare la manovella finché la fune di supporto non è completamente avvolta e la ruota di scorta non è saldamente nell'alloggiamento.

13.6.2 Supporto per la ruota di scorta sotto il veicolo (cestino di alloggiamento)



- ▶ A causa del peso della ruota e della sua posizione, la ruota di scorta può essere abbassata o sollevata solo da una persona molto robusta. Farsi aiutare sempre da una seconda persona.

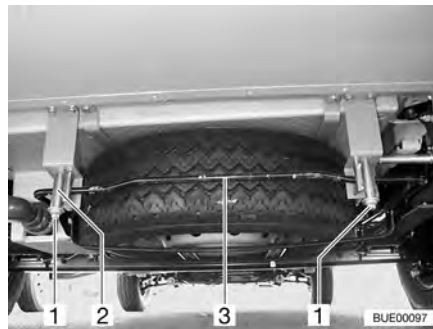


Fig. 264 Supporto per la ruota di scorta (cestino di alloggiamento)

Prelevare la ruota di scorta:

- Allentare i dadi (Fig. 264,1) sul gancio destro e sinistro (Fig. 264,2) del supporto per la ruota di scorta.
- Svitare i dadi circa 3-4 cm.
- Premer leggermente la staffa (Fig. 264,3) verso l'alto. Contemporaneamente spingere il gancio verso il basso e sganciare la staffa.
- Svuotare completamente il cestino di alloggiamento ed estrarre la ruota di scorta.

13.6.3 Supporto per la ruota di scorta nel garage di coda



Fig. 265 Supporto per la ruota di scorta nel garage di coda

Prelevare la ruota di scorta:

- Aprire lo sportello esterno del garage di coda.
- Svitare e rimuovere entrambe le viti di fissaggio (Fig. 265,2) con la dotazione attrezzi.
- Rimuovere la ruota di scorta (Fig. 265,1) dalla centratura (Fig. 265,3).

13.7 Pressione dei pneumatici



- ▶ Una pressione dei pneumatici troppo bassa provoca il surriscaldamento dei pneumatici. Ne possono derivare danni ingenti ai pneumatici.
- ▶ Prima della partenza, o ad intervalli di 2 settimane, controllare regolarmente la pressione dei pneumatici. Una pressione errata dei pneumatici provoca un'eccessiva usura e può causare danni o anche lo scoppio dei pneumatici. Il veicolo potrebbe perdere il controllo.
- ▶ Utilizzare solo valvole omologate per la pressione dei pneumatici prevista.

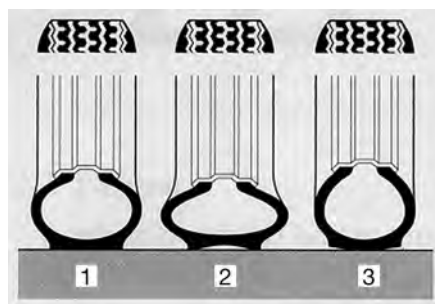


- ▷ Controllare la pressione dei pneumatici solo con pneumatici a freddo.

La portata e quindi la resistenza di un pneumatico dipende direttamente dalla pressione dei pneumatici. L'aria è un elemento fuggente che inevitabilmente fuoriesce dai pneumatici.

Si può applicare la regola, che per ogni pneumatico pieno si verifica una perdita di pressione di 0,1 bar al mese. Per evitare danni o lo scoppio dei pneumatici, controllare regolarmente la pressione dei pneumatici.

A seconda della pressione dei pneumatici, cambia la loro base di appoggio.



- 1 Pressione corretta dei pneumatici
- 2 Pressione troppo bassa dei pneumatici
- 3 Pressione troppo alta dei pneumatici

Fig. 266 Base di appoggio dei pneumatici



- ▷ I valori indicati per la pressione dei pneumatici sono validi per veicoli carichi con pneumatici a freddo.
- ▷ Nei pneumatici caldi la pressione deve essere superiore di 0,3 bar rispetto ai pneumatici freddi. Ricontrollare che la pressione sia corretta nei pneumatici freddi.
- ▷ La pressione dei pneumatici è espressa in bar.
- ▷ Oltre 4,75 bar è obbligatorio usare valvole in metallo.
- ▷ La tolleranza della pressione dei pneumatici è di +/- 0,05 bar.

	Tipi	Dimensioni dei pneumatici	Pressione davanti, in bar	Pressione dietro, in bar
Fiat	Tutti i tipi	215/70 R 15 C (109/107) Q	4,1	4,5
	Tutti i tipi dotati di pneumatici "Michelin Camping"	215/70 R 15 C (109/107) Q	5,0	5,5
	Tutti i tipi	225/75 R 16 C (116/114) R	4,5	5,0
	Tutti i tipi dotati di pneumatici "Michelin Camping"	225/75 R 16 C (116/114) R	5,5	5,5
	Tutti i tipi	225/75 R 16 C (116/114) Q (assale in tandem)	4,5	3,5
	Tutti i tipi dotati di pneumatici "Michelin Camping"	225/75 R 16 C (116/114) Q (assale in tandem)	5,5	3,5
Mercedes-Benz	Tutti i tipi	225/70 R 15 C (112/110) R	3,5	4,5

I veicoli sono adattati costantemente alle nuove tecniche. E possibile che questa tabella non prenda in considerazione le dimensioni più recenti dei pneumatici. In questo caso il concessionario autorizzato o il punto di assistenza saranno lieti di indicarvi i nuovi valori.



Panoramica del capitolo

Questo capitolo contiene indicazioni su possibili guasti del veicolo.

I guasti sono listati con le loro possibili cause e un consiglio per rimediare.

Le indicazioni concernono i seguenti punti:

- l'impianto frenante
- l'impianto elettrico
- l'impianto del gas
- il riscaldamento
- il boiler
- l'impianto di climatizzazione
- il fornello a gas
- il forno a gas
- il forno a microonde
- il frigorifero
- l'alimentazione idrica
- la scocca

I guasti citati che possono essere eliminati autonomamente in maniera rapida e senza troppe conoscenze tecniche. Se i rimedi qui riportati non dovessero portare alla soluzione del problema, la ricerca del guasto e la sua riparazione devono essere effettuate da un'officina specializzata autorizzata.

14.1 Impianto frenante



- ▶ Eventuali guasti ai freni devono essere immediatamente riparati da una officina specializzata autorizzata.

14.2 Impianto elettrico




- ▷ Durante la sostituzione della batteria dell'abitacolo usare batterie dello stesso tipo di quella montata.



- ▷ Per la sostituzione dei fusibili, vedere il capitolo 8.

Guasto	Causa	Rimedio
L'impianto di illuminazione non funziona completamente	Lampada ad incandescenza difettosa	Sostituire la lampada ad incandescenza. Fare attenzione ai valori di Volt e Watt
Le luci dell'illuminazione interna non funzionano più completamente	Lampada ad incandescenza difettosa	Sostituire la lampada ad incandescenza. Fare attenzione ai valori di Volt e Watt
	Fusibile della centralina elettrica difettoso	Sostituire il fusibile della centralina elettrica
Lo scalino di ingresso elettrico non si lascia estrarre o inserire	Fusibile della centralina elettrica difettoso	Sostituire il fusibile della centralina elettrica

Guasto	Causa	Rimedio
Mancanza di alimentazione a 230 V nonostante il collegamento	L'interruttore di sicurezza 230 V è scattato	Inserire l'interruttore di sicurezza 230 V
La batteria di avviamento o dell'abitacolo non è ricaricata dal sistema a 230 V	Il fusibile piatto Jumbo (50 A) della batteria di avviamento o della batteria dell'abitacolo è difettoso	Sostituire il fusibile piatto Jumbo (50 A) della batteria di avviamento o della batteria dell'abitacolo
	Il modulo caricabile della centralina elettrica è difettoso	Rivolgersi al servizio clienti
La batteria dell'abitacolo non viene caricata correttamente dal veicolo	Il fusibile della dinamo, morsetto D+ è difettoso	Sostituire il fusibile
	Relè di esclusione della centralina elettrica difettoso	Rivolgersi al servizio clienti
L'alimentazione a 12 V non funziona	Alimentazione a 12 V disinserita	Inserire l'alimentazione a 12 V
	L'interruttore staccabatteria sulla centralina elettrica è disinserito	Inserire l'interruttore staccabatteria
	Batteria dell'abitacolo è scarica	Caricare la batteria dell'abitacolo
	Il fusibile piatto Jumbo (50 A) della batteria dell'abitacolo è difettoso	Sostituire il fusibile piatto Jumbo (50 A) della batteria dell'abitacolo
	Relè di esclusione della centralina elettrica difettoso	Rivolgersi al servizio clienti
L'alimentazione a 12 V non funziona con funzionamento a 230 V	Alimentazione a 12 V disinserita	Inserire l'alimentazione a 12 V
	L'interruttore staccabatteria sulla centralina elettrica è disinserito	Inserire l'interruttore staccabatteria
	Il modulo caricabile della centralina elettrica è difettoso	Rivolgersi al servizio clienti
	L'interruttore di sicurezza 230 V è scattato	Rivolgersi al servizio clienti
	Il fusibile piatto Jumbo (50 A) della batteria dell'abitacolo è difettoso	Sostituire il fusibile piatto Jumbo (50 A) della batteria dell'abitacolo
La batteria di avviamento viene scaricata con l'uso del circuito a 12 V	Relè di esclusione della centralina elettrica difettoso	Rivolgersi al servizio clienti
	L'interruttore staccabatteria sulla centralina elettrica è disinserito	Inserire l'interruttore staccabatteria

Guasto	Causa	Rimedio
Mancanza di tensione dalla batteria dell'abitacolo	Batteria dell'abitacolo è scarica	Ricaricare subito la batteria dell'abitacolo  ▷ Lo scaricamento totale della batteria è dannoso. In caso di fermo prolungato del veicolo ricaricare completamente la batteria dell'abitacolo La scarica della batteria è provocata dalla corrente che scorre per alimentare le utenze in stand-by (vedi capitolo 8)
La spia di controllo a 12 V non si accende	Alimentazione a 12 V disinserita	Inserire l'alimentazione a 12 V
	L'interruttore staccabatteria sulla centralina elettrica è disinserito	Inserire l'interruttore staccabatteria
	La batteria dell'abitacolo o di avviamento sono scariche	Ricaricare le batterie di avviamento o dell'abitacolo
	Relè di esclusione della centralina elettrica difettoso	Rivolgersi al servizio clienti
	Il fusibile piatto (2 A) della batteria dell'abitacolo è difettoso	Sostituire il fusibile piatto (2 A) della batteria dell'abitacolo
La cappa di aspirazione non funziona	Interruttore di sicurezza 230 V disinserito	Inserire l'interruttore di sicurezza 230 V
	Fusibile (15 A) sulla centralina elettrica difettoso	Sostituire il fusibile (15 A)
	Cappa di aspirazione difettosa	Rivolgersi al servizio clienti

14.3 Impianto del gas



- ▶ Nel caso di difetto dell' impianto del gas (odore di gas, alto consumo di gas) vi è pericolo di esplosione! Chiudere immediatamente la valvola principale di arresto della bombola del gas. Aprire finestre e porte ed aerare bene.
- ▶ In caso di guasto all' impianto del gas: Non fumare, non accendere fiamme vive e non azionare dispositivi elettrici (interruttore luci, ecc.).
- ▶ Far riparare subito il guasto all'impianto del gas da una officina specializzata autorizzata.

Guasto	Causa	Rimedio
Mancanza gas	Bombola del gas vuota	Sostituire la bombola del gas
	Rubinetto di arresto del gas chiuso	Aprire il rubinetto di arresto del gas
	Valvola principale di arresto della bombola del gas chiusa	Aprire la valvola principale di arresto della bombola del gas
	Temperatura esterna troppo bassa (-42 °C con gas propano, 0 °C con gas butano)	Attendere che la temperatura esterna aumenti
	Apparecchio montato difettoso	Rivolgersi al servizio clienti

14.4 Riscaldamento/boiler

In caso di un difetto, informare il più vicino centro di assistenza dell'apparecchio in questione. L'elenco degli indirizzi è allegato ai documenti accompagnatori. Far riparare l'apparecchio esclusivamente da personale specializzato.

14.4.1 Riscaldamento/boiler Truma (riscaldamento a gas)

Guasto	Causa	Rimedio
Il riscaldamento non si accende	Sensore di temperatura sull'elemento di regolazione o telesensore difettosi	Estrarre la spina sull'elemento di regolazione. Il riscaldamento funziona così senza termostato. Rivolgersi il più presto possibile al servizio clienti
La spia rossa di controllo "Guasto" si accende	Aria nelle tubature del gas	Spegnere e riaccendere. Dopo aver provato per due volte inutilmente ad accendere la fiamma, attendere 10 minuti prima di riprovare
	Mancanza di gas	Aprire la valvola principale di arresto ed il rubinetto di arresto del gas
		Collegare una bombola del gas piena
	Guasto di una componente di sicurezza	Rivolgersi al servizio clienti
La spia rossa di controllo "Guasto" lampeggia	Tensione di esercizio insufficiente	Caricare (o far caricare) la batteria dell'abitacolo o sostituirla

Guasto	Causa	Rimedio
La spia verde di controllo dietro la manopola non si accende	Fusibile della centralina elettrica difettoso	Sostituire il fusibile della centralina elettrica
	Il fusibile nella centralina elettronica è scattato	Rivolgersi al servizio clienti
	Batteria dell'abitacolo difettosa	Caricare (o far caricare) la batteria dell'abitacolo o sostituirla
La spia gialla di controllo sul selettore di energia non si accende	Mancanza di tensione di alimentazione	Controllare il collegamento a 230 V e i fusibili
	L'interruttore di surriscaldamento è scattato	Premere l'interruttore di surriscaldamento
Il boiler si svuota, la valvola di sicurezza/di scarico si è aperta	Temperatura interna inferiore a 8 °C	Riscaldare l'abitacolo
	Valvola di sicurezza/di scarico separata dall'alimentatore della batteria	Rimuovere la separazione della batteria. Accendere l'interruttore staccabatteria sulla centralina elettrica o, mediante il pannello di controllo, rimuovere la separazione della batteria
	Tensione di esercizio sotto 10,8 V	Caricare (o far caricare) la batteria dell'abitacolo o sostituirla
	Fusibile difettoso	Sostituire il fusibile della centralina elettrica
La valvola di sicurezza/di scarico non si chiude all'accensione	Valvola di sicurezza/di scarico separata dall'alimentatore della batteria	Rimuovere la separazione della batteria. Accendere l'interruttore staccabatteria sulla centralina elettrica o, mediante il pannello di controllo, rimuovere la separazione della batteria
	Tensione di esercizio sotto 10,8 V	Caricare (o far caricare) la batteria dell'abitacolo
	Fusibile difettoso	Sostituire il fusibile della centralina elettrica
	Fusibile difettoso	Sostituire il fusibile della centralina elettrica
Le spie di controllo rossa e verde non si accendono	Fusibile difettoso	Sostituire il fusibile della centralina elettrica
La ventola funziona rumorosamente o non uniformemente	Ventola sporca	Rivolgersi al servizio clienti Truma

14.4.2 Riscaldamento/boiler Truma (riscaldamento a diesel)

Guasto	Causa	Rimedio
Nessuna spia di controllo si accende dopo l'accensione	Fusibile della centralina elettrica difettoso	Sostituire il fusibile della centralina elettrica
	Fusibile difettoso nella centralina elettronica dell'apparecchio	Sostituire il fusibile sull'apparecchio. In caso di guasto ripetuto cercare il servizio clienti
	Nessuna tensione di esercizio	
Verificare tutti i collegamenti a spina		
Il riscaldamento non si accende (la spia di controllo verde si accende)	La temperatura ambiente è maggiore del livello della temperatura impostata	Regolare un livello di temperatura più alto
	Sensore di temperatura difettoso	Rivolgersi al servizio clienti
La spia rossa di controllo "Guasto" lampeggia	Tensione di esercizio insufficiente	Caricare (o far caricare) la batteria dell'abitacolo o sostituirla
	Fuoriuscite dell'aria calda bloccate	Aprire le bocchette di uscita dell'aria
	Aspirazione del ricircolo dell'aria bloccata	Rimuovere l'intasamento dell'aspirazione del ricircolo dell'aria
La spia rossa di controllo "Guasto" si accende	Funzionamento estivo a boiler vuoto	Riempimento del boiler con acqua
	Alimentazione di aria compressa o fuoriuscita dei gas di scarico bloccata	Eliminare gli intasamenti (per esempio neve o polvere)
	Serbatoio del carburante	Riempire il serbatoio con carburante
	Carburante sbagliato	Sostituire il carburante
Spie di controllo verdi e rosse lampeggiano dopo lo spegnimento	L'apparecchio è stato spento in caso di guasto	Attendere che l'apparecchio continui a funzionare. Quindi accendere l'apparecchio e spegnerlo di nuovo
Spia di controllo verde lampeggia dopo lo spegnimento	Continua a funzionare per raffreddare l'apparecchio	Attendere che continui a funzionare (ca 5 minuti)
La valvola di sicurezza/di scarico si apre dopo lo spegnimento	Temperatura interna inferiore a 3 °C	Riscaldare l'abitacolo

Guasto	Causa	Rimedio
La valvola di sicurezza/di scarico non si chiude più	Temperatura sulla valvola di sicurezza/di scarico alla voce 7 °C	Riscaldare l'abitacolo
	L'interruttore girevole è su "Off"	Ruotare l'interruttore girevole su una modalità di funzionamento
L'acqua fluisce a colpi dal raccordo di scarico	Pressione dell'acqua troppo alta (oltre 2,8 bar)	Nel caso di allacciamento ad un'alimentazione idrica centrale impiegare il riduttore di pressione
		Rivolgersi al servizio clienti

14.4.3 Riscaldamento/boiler Alde

Guasto	Causa	Rimedio
La spia rossa di controllo "Guasto" si accende	Aria nella conduttura del gas	Spegnere e riaccendere. Dopo aver provato per due volte inutilmente ad accendere la fiamma, attendere 10 minuti prima di riprovare
	Mancanza di gas	Aprire la valvola principale di arresto ed il rubinetto di arresto del gas
		Collegare una bombola del gas piena
	Guasto di una componente di sicurezza	Rivolgersi al servizio clienti
La spia rossa di controllo non si accende	Fusibile difettoso	Sostituire il fusibile della centralina elettrica

14.5 Impianto di climatizzazione

14.5.1 Dometic

Guasto	Causa	Rimedio
L'impianto di climatizzazione non si avvia	Mancanza di alimentazione a 230 V	Collegare il veicolo all'alimentazione elettrica locale
	L'interruttore di sicurezza 230 V è scattato	Inserire l'interruttore di sicurezza 230 V
	Batterie del telecomando scariche	Sostituire le batterie del telecomando
L'impianto di climatizzazione non raffredda	Temperatura inferiore a 16 °C	–
	La temperatura è regolata male	Impostare la temperatura
	Il termostato è difettoso	Rivolgersi al servizio clienti

Guasto	Causa	Rimedio
L'impianto climatizzazione non riscalda	Temperatura sopra i 30 °C	–
	La temperatura è regolata male	Impostare la temperatura
	Il termostato è difettoso	Rivolgersi al servizio clienti
Entra acqua nel veicolo	Le bocche di scarico per la condensa sono intasate	Pulire l'impianto climatizzazione
	La guarnizione è difettosa	Rivolgersi al servizio clienti
Non circola più aria	Filtro dell'aria otturato	Pulire il filtro dell'aria
	Ventola difettosa	Rivolgersi al servizio clienti

14.5.2 Telair

Guasto	Causa	Rimedio
L'impianto di climatizzazione non si avvia	Mancanza di alimentazione a 230 V	Collegare ad un'alimentazione a 230 V
	L'interruttore di sicurezza 230 V è scattato	Inserire l'interruttore di sicurezza 230 V
	Batterie nel telecomando scariche	Sostituire le batterie (2 x AAA)
L'impianto di climatizzazione non raffredda	La temperatura ambiente è più bassa della temperatura impostata	Regolare di nuovo la temperatura
L'impianto di climatizzazione non riscalda	La temperatura ambiente è maggiore della temperatura impostata	Regolare di nuovo la temperatura
Potenza di aerazione insufficiente	Sportello di aerazione chiuso	Aprire almeno uno sportello di aerazione
	Filtro sporco	Pulitura del filtro
Entra acqua nel veicolo	Le bocche di scarico per la condensa sono intasate	Pulire l'impianto climatizzazione

14.6 Area cottura

14.6.1 Fornello a gas/Forno a gas

Guasto	Causa	Rimedio
I dispositivi di sicurezza non si accendono (la fiamma non resta accesa dopo il rilascio dei pomelli di regolazione)	Tempo di riscaldamento troppo breve	Dopo l'accensione tenere premuto l'interruttore per ca. 15 - 20 secondi
	Dispositivo di sicurezza difettoso	Rivolgersi al servizio clienti
La fiamma si spegne se regolata sul minimo	Il sensore del dispositivo di sicurezza non è ben posizionato	Posizionare bene il sensore del dispositivo di sicurezza (senza piegarlo). La punta del sensore deve sporgere dal bruciatore di ca. 5 mm. Il collo del sensore non deve essere più lontano di 3 mm dalla corona del bruciatore; eventualmente rivolgersi al servizio clienti

14.6.2 Forno a microonde



► Il forno a microonde deve essere riparato solo da personale specializzato. Riparazioni effettuate da personale non autorizzato possono causare gravi danni alle persone.

Guasto	Causa	Rimedio
Il forno a microonde non funziona	Fusibile difettoso	Sostituire il fusibile
	Lo sportello del forno a microonde non è chiuso correttamente	Rimuovere i corpi estranei che impediscono la chiusura dello sportello del forno a microonde se chiudere correttamente lo sportello

14.7 Frigorifero

In caso di un difetto, informare il più vicino centro di assistenza dell'apparecchio in questione. L'elenco degli indirizzi è allegato ai documenti accompagnatori. Far riparare l'apparecchio esclusivamente da personale specializzato.

14.7.1 Serie Dometic 7 senza AES

Guasto	Causa	Rimedio
Il frigorifero non si accende con funzionamento a 230 V	Mancanza di alimentazione a 230 V	Collegare ad un'alimentazione a 230 V
	L'interruttore di sicurezza 230 V è scattato	Inserire l'interruttore di sicurezza 230 V
	Tensione di esercizio 230 V insufficiente	Far controllare il guasto all'alimentazione a 230 V da un'officina specializzata

Guasto	Causa	Rimedio
Il frigorifero non si accende con funzionamento a 12 V	Il fusibile piatto Jumbo (50 A) della batteria di avviamento è difettoso	Sostituire il fusibile piatto Jumbo (50 A) della batteria di avviamento
	Il fusibile piatto (20 A) della batteria di avviamento è difettoso	Sostituire il fusibile piatto (20 A) della batteria di avviamento
	Relè di esclusione della centralina elettrica difettoso	Rivolgersi al servizio clienti
	Tensione di esercizio 12 V insufficiente	Far controllare il guasto all'alimentazione a 12 V da un'officina specializzata
Il frigorifero non si accende con funzionamento a gas L'indicazione di funzionamento "GAS" diventa gialla	Mancanza di gas	Aprire la valvola principale di arresto ed il rubinetto di arresto del gas
		Collegare una bombola del gas piena
	Aria nella condotta del gas	Ripetere la procedura di accensione 3 o 4 volte
Non viene raggiunta la temperatura di refrigerazione desiderata	Ragnatele o residui di combustibile nella camera di combustione	All'esterno del veicolo, estrarre la griglia di aerazione e pulire la camera di combustione
	Impostazione errata	Impostare la temperatura al termoregolatore
	È stata inserita una quantità eccessiva di alimenti	Impostare la temperatura al termoregolatore

14.7.2 Serie Dometic 7 con AES

Guasto	Causa	Rimedio
Le spie di controllo "230 V", "12 V" oppure "AUTO" non sono verdi	Frigorifero spento	Accendere il frigorifero con il selettore di energia
	Mancanza tensione elettrica di esercizio	Collegare ad un'alimentazione a 230 V
		Accendere il motore del veicolo e lasciarlo acceso
		Inserire o sostituire il fusibile
		Rivolgersi ad un'officina specializzata
A veicolo in marcia, il frigorifero non commuta su funzionamento a 12 V	Mancanza/insufficienza tensione di esercizio da dinamo	Rivolgersi ad un'officina specializzata

Guasto	Causa	Rimedio
Con funzionamento a gas il frigorifero non si accende, la spia di controllo "GAS" non diventa gialla	Mancanza di gas	<p>Aprire la valvola principale di arresto e il rubinetto di arresto del gas</p> <p>Collegare una bombola del gas piena</p>
	Ragnatele o residui di combustibile nella camera di combustione	All'esterno del veicolo, estrarre la griglia di aerazione e pulire la camera di combustione
La spia di controllo "GAS" lampeggia in giallo, mancanza gas	Aria nella condotta del gas	Spegnere il frigorifero con il selettore di energia
		Aprire la valvola principale di arresto della bombola del gas e il rubinetto di arresto del gas del frigorifero
		Accendere il frigorifero con il selettore di energia. Dopo 10 secondi l'AES tenta di effettuare una riaccensione
		Se la spia di controllo "GAS" dopo ca. 30 secondi lampeggia nuovamente in giallo, il disturbo non è ancora eliminato
		Per la disaerazione, tale processo deve essere ripetuto da ca. 2 a 3 volte. Se il frigorifero non può essere messo in funzione, rivolgersi al servizio clienti

14.7.3 Serie Dometic 8 con SMSE



▷ In caso di guasto anche il relativo indicatore LED "⚠" si illumina.

Guasto	Causa	Rimedio
Il LED "⚠" lampeggia	Mancanza di alimentazione a 230 V	Collegare ad un'alimentazione a 230 V
	L'interruttore di sicurezza 230 V è scattato	Inserire l'interruttore di sicurezza 230 V
	Tensione di esercizio 230 V insufficiente	Far controllare il guasto all'alimentazione a 230 V da un'officina specializzata

Guasto	Causa	Rimedio
Il LED "⊕" lampeggia	Fusibile della centralina elettrica difettoso	Sostituire il fusibile della centralina elettrica
	Relè di esclusione della centralina elettrica difettoso	Rivolgersi al servizio clienti
	Tensione di esercizio 12 V insufficiente	Far controllare il guasto all'alimentazione a 12 V da un'officina specializzata
Il LED "🔥" lampeggia	Mancanza di gas	Aprire la valvola principale di arresto ed il rubinetto di arresto del gas
		Collegare una bombola del gas piena
	Ragnatele o residui di combustibile nella camera di combustione	All'esterno del veicolo, estrarre la griglia di aerazione e pulire la camera di combustione
I LED per l'indicazione del grado di temperatura lampeggiano	Sensore temperatura difettoso	Rivolgersi al servizio clienti
Il LED "⚡" e i LED per l'indicazione del grado di temperatura lampeggiano	Elemento riscaldante a 230 V difettoso	Rivolgersi al servizio clienti
Il LED "⊕" e i LED per l'indicazione del grado di temperatura lampeggiano	Elemento riscaldante a 12 V difettoso	Rivolgersi al servizio clienti

14.7.4 Serie Dometic 8 con AES



▷ In caso di guasto anche il relativo indicatore LED "⚠" si illumina.

Guasto	Causa	Rimedio
La scritta "230 V" lampeggia	Mancanza di alimentazione a 230 V	Collegare ad un'alimentazione a 230 V
	L'interruttore di sicurezza 230 V è scattato	Inserire l'interruttore di sicurezza 230 V
	Tensione di esercizio 230 V insufficiente	Far controllare il guasto all'alimentazione a 230 V da un'officina specializzata

Guasto	Causa	Rimedio
La scritta "12 V" lampeggia	Fusibile della centralina elettrica difettoso	Sostituire il fusibile della centralina elettrica
	Relè di esclusione della centralina elettrica difettoso	Rivolgersi al servizio clienti
	Tensione di esercizio 12 V insufficiente	Far controllare il guasto all'alimentazione a 12 V da un'officina specializzata
La scritta "GAS" lampeggia	Mancanza di gas	Aprire la valvola principale di arresto ed il rubinetto di arresto del gas
		Collegare una bombola del gas piena
	Ragnatele o residui di combustibile nella camera di combustione	All'esterno del veicolo, estrarre la griglia di aerazione e pulire la camera di combustione
I LED per l'indicazione del grado di temperatura lampeggiano	Sensore temperatura difettoso	Rivolgersi al servizio clienti
La scritta "HE1" lampeggia	Elemento riscaldante a 230 V difettoso	Rivolgersi al servizio clienti
La scritta "HE2" lampeggia	Elemento riscaldante a 12 V difettoso	Rivolgersi al servizio clienti


14.8 Alimentazione idrica

Guasto	Causa	Rimedio
Perdita d'acqua nel veicolo	Falla	Localizzare la falla e fissare nuovamente le tubature dell'acqua
Mancanza acqua	Serbatoio dell'acqua vuoto	Riempire con acqua potabile
	Rubinetto di scarico aperto	Chiudere il rubinetto di scarico
	Alimentazione a 12 V disinserita	Inserire l'alimentazione a 12 V
	Il fusibile della pompa dell'acqua è difettoso	Sostituire il fusibile della centralina elettrica
	La pompa dell'acqua è difettosa	Sostituire la pompa dell'acqua (o farla sostituire)
	Tubatura dell'acqua piegata	Raddrizzare o sostituire la tubatura dell'acqua
	Centralina elettrica difettosa	Rivolgersi al servizio clienti
	Pompa dell'acqua spenta sul pannello di controllo	Inserire la pompa dell'acqua

Guasto	Causa	Rimedio
Mancanza d'acqua di risciacquo toilette	Serbatoio dell'acqua vuoto	Riempire con acqua potabile
	Fusibile per la toilette difettoso	Sostituire il fusibile
Indicazione per l'acqua e le acque grigie mostra valori errati	Sonda di misurazione nel serbatoio dell'acqua e in quello delle acque grigie difettosa	Pulire il serbatoio dell'acqua o quello delle acque grigie
	Sonda di misurazione difettosa	Sostituire la sonda di misurazione
Il serbatoio delle acque grigie non si lascia svuotare	Rubinetto di scarico intasato	Aprire il coperchio per la pulizia del serbatoio delle acque grigie e scaricare l'acqua. Sciacquare bene il serbatoio delle acque grigie
Bocca di erogazione del miscelatore monocomando otturata	Mousseur calcificato	Smontare il mousseur e decalcificarlo nell'aceto (solo per prodotti in metallo)
Effusore dell'acqua del bulbo doccia otturato	Effusore dell'acqua calcificato	Decalcificare il bulbo doccia nell'aceto (solo per prodotti in metallo) o sfregare i nodi morbidi dell'effusore
L'acqua defluisce lentamente o non defluisce dalla vasca della doccia	Il veicolo non è in posizione orizzontale	Sistemare il veicolo in posizione orizzontale
Torbidezza dell'acqua	Acqua sporca caricata	Pulire il serbatoio dell'acqua meccanicamente e chimicamente, infine disinfettare e sciacquare abbondantemente con acqua potabile
	Residui nel serbatoio dell'acqua o nell'impianto idrico	Pulire l'impianto idrico meccanicamente e chimicamente, infine disinfettare e sciacquare abbondantemente con acqua potabile

Guasto	Causa	Rimedio
Cambiamenti del gusto o dell'odore dell'acqua	Acqua sporca caricata	Pulire l'impianto idrico meccanicamente e chimicamente, infine disinfettare e sciacquare abbondantemente con acqua potabile
	Carburante versato inavvertitamente nel serbatoio dell'acqua	Pulire l'impianto idrico meccanicamente e chimicamente, infine disinfettare e sciacquare abbondantemente con acqua potabile. Se questo non funziona: Rivolgersi ad un'officina specializzata
	Depositi microbiologici nell'impianto idrico	Pulire l'impianto idrico meccanicamente e chimicamente, infine disinfettare e sciacquare abbondantemente con acqua potabile
Depositi nel serbatoio dell'acqua e/o nei componenti acquiferi	Il tempo di permanenza dell'acqua nel serbatoio dell'acqua e nei componenti acquiferi è troppo lungo	Pulire l'impianto idrico meccanicamente e chimicamente, infine disinfettare e sciacquare abbondantemente con acqua potabile

14.9 Scocca

Guasto	Causa	Rimedio
Cerniere/sportelli di difficile movimentazione	Cerniere/sportelli non/poco lubrificati	Lubrificare le cerniere e gli sportelli con grasso senza acidi o resine
Cerniere/giunti del vano bagno/vano WC di difficile movimentazione/rumorosi	Cerniere/giunti non/poco lubrificati	Lubrificare le cerniere/giunti con olio senza solventi/acidi  ▷ Nelle bombole spray spesso sono contenuti solventi
Cerniere degli armadi di difficile movimentazione o rumorose	Cerniere degli armadi non/poco lubificate	Lubrificare le cerniere degli armadi con olio sintetico senza acidi e resine
Oblò a manovella di difficile movimentazione	Asta filettata non lubrificata	Lubrificare l'asta filettata
	Asta filettata difettosa	Far inserire una nuova asta filettata



- ▷ I nostri concessionari e i nostri punti di assistenza autorizzati sono a disposizione per eventuali richieste di ricambi.



15.1 Pesì degli accessori opzionali



- ▶ L'utilizzo di accessori, parti di montaggio, parti di riparazione o elementi incorporati non da noi approvati può danneggiare il veicolo e pregiudicare la sicurezza sulla strada. Anche nel caso in cui queste parti dispongano di una perizia di un esperto, di un'autorizzazione generale al funzionamento o di un'approvazione del sistema costruttivo, non vi è alcuna sicurezza sulla qualità regolamentare del prodotto.
- ▶ Ogni modifica della condizione originaria del veicolo può pregiudicare la sicurezza di guida e la tenuta su strada.
- ▶ Se prodotti che non sono stati da noi approvati dovessero provocare danni, non è possibile reclamare alcuna garanzia. Questo vale anche per modifiche non ammesse al veicolo.

Nella tabella sono riportati i pesi degli accessori opzionali offerti dalla fabbrica. Se questi oggetti vengono trasportati all'interno o all'esterno del veicolo e non fanno parte dell'allestimento di serie essi devono venire computati per il calcolo del carico utile del veicolo.

Tutte le indicazioni di peso sono approssimative.

Fare attenzione al carico massimo tecnicamente ammesso.

Denominazione dell'articolo	Carico aggiuntivo (kg)
Tubazioni delle acque grigie, isolate e riscaldate	2
Serbatoio delle acque grigie riscaldabile con spirale di riscaldamento	1
Airbag (passaggero)	3
Cerchioni in alluminio	-15
Gancio di traino	40
Rifinitura del cruscotto	2
Porta di ingresso, un pezzo (con finestra)	30
Doccia esterna	1
Specchietti esterni, elettrici	2
Presa esterna	1
Cambio automatico	2-5
Autoradio con CD	2
Oblò Heki midi	8
Oblò Skyroof	12
Portapacchi	5
Cappa di aspirazione	1
Programma elettronico di stabilità (ESP)	3
Scalino di ingresso, elettrico	5
Ruota di scorta con portaruota 15"	30
Ruota di scorta con portaruota 16"	31
Presa gas esterna	1
Portabiciclette per 2 biciclette	10
Portabiciclette per 2 biciclette, abbassabile	18

Denominazione dell'articolo	Carico aggiuntivo (kg)
Portabiciclette per 3 biciclette	11
Portabiciclette per 3 biciclette, abbassabile	20
Portabiciclette per 2 biciclette nel garage di coda	3
Portabiciclette per 2 biciclette sul gancio di traino	18
Portabiciclette per 3 biciclette sul gancio di traino	20
Tendina oscurante pieghevole, cabina di guida	4
Riscaldamento del pavimento	4
Forno a gas	17
Bombola del gas (11 kg) in alluminio	12
Impianto di allarme antigas	5
Porta del garage di coda, sinistra	3
Scaletta del portapacchi	10
Riscaldamento Alde	30
Riscaldamento Truma Combi 6 EH	3
Protezione contro gli insetti, porta (altezza completa)	4
Impianto di climatizzazione (Dometic)	40
Impianto di climatizzazione cabina di guida	18
Impianto di climatizzazione (Telair)	34
Serbatoio del carburante 120 l	50
Frigorifero (150 l)	14
Frigorifero (Tec-Tower)	16
Oblò a manovella Heki (Heki 3)	15
Televisore LCD	7
Tenda 260 cm	27
Tenda 300 cm	28
Tenda 350 cm	33
Tenda 400 cm	38
Forno a microonde	14
Cassaforte	12
Portamotociclette	38
Portamotociclette nel garage di coda	12
Sistema di navigazione satellitare	2
Luce fendinebbia	4
Letto extra	2
Ricevitore (impianto satellitare)	1
Telecamera retromarcia	4
Filtro per particelle di fuliggine	10
Impianto satellitare (automatico)	10
Impianto satellitare (semiautomatico)	9

Denominazione dell'articolo	Carico aggiuntivo (kg)
Disaerazione vano WC SOG	1
Impianto ad energia solare 55 W	8
Impianto ad energia solare 75 W	11
Verniciatura speciale	12
Riscaldamento fisso	3
Puntelli dietro	5
Copriletto	2
Custodia nella zona notte	2
Scaletta telescopica	10
Tempomat	3
Moquette in cabina di guida	2
Moquette nel vano abitabile	3
Impianto di commutazione, gas	2
Regolazione sedili (Reliner)	14
Pannelli isolanti per l'inverno, all'esterno	3
Batteria ausiliare	27
Scambiatore di calore aggiuntivo (riscaldamento) per la scocca	3
Due traverse diagonali e protezione per supporto per il tetto	3

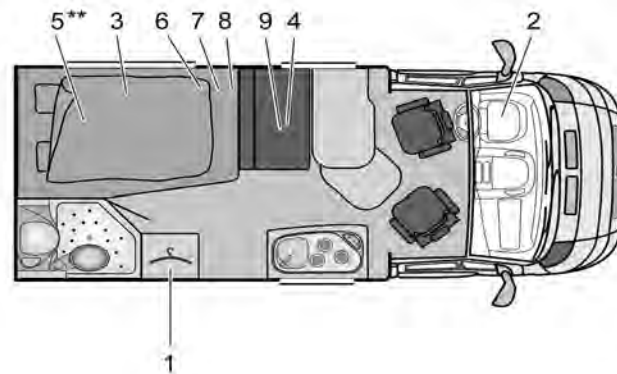


16.1 Veduta piante

Spiegazioni

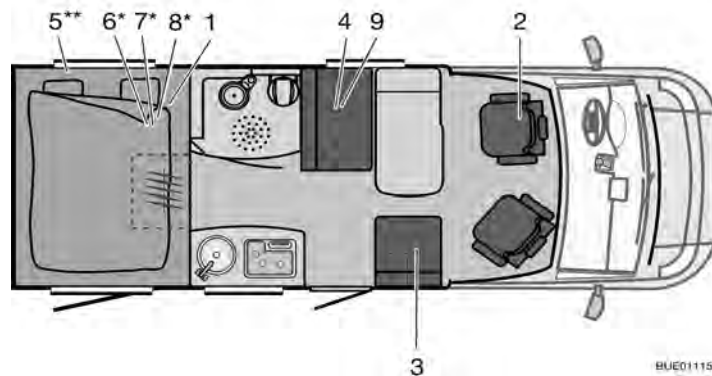
- (1) Fusibile a 230 V
- (2) Centralina elettrica con fusibili a 12 V
- (3) Batteria dell'abitacolo con fusibile principale
- (4) Pompa dell'acqua montata nella zona del serbatoio
- (5) Rubinetto di scarico serbatoio delle acque grigie
- (6) Valvola di sicurezza/di scarico elettrica
- (7) Boiler/riscaldamento
- (8) Rubinetto di scarico acqua - giallo
- (9) Serbatoio dell'acqua
- (10) Riscaldamento supplementare (parzialmente accessorio opzionale)
- (11) Rubinetto di scarico acqua - bianco
- * Accesso mediante sportello di servizio
- ** Sotto il veicolo
- *** Accesso mediante base della cucina

Indicazioni non garantite



BUE01175

Fig. 267 Pianta T 569 Nexxo



BUE01115

Fig. 268 Pianta T 571 Travel Van

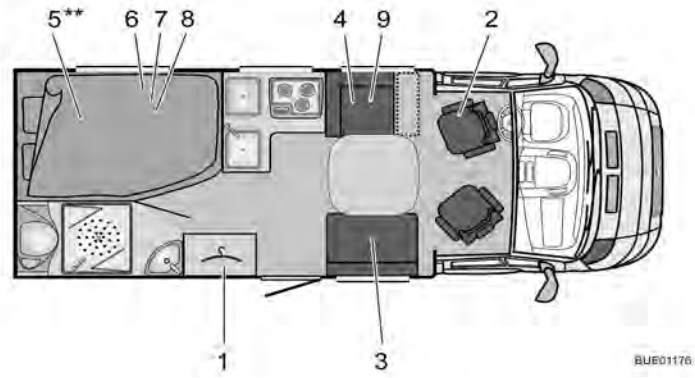


Fig. 269 Pianta T 580 Nexxo

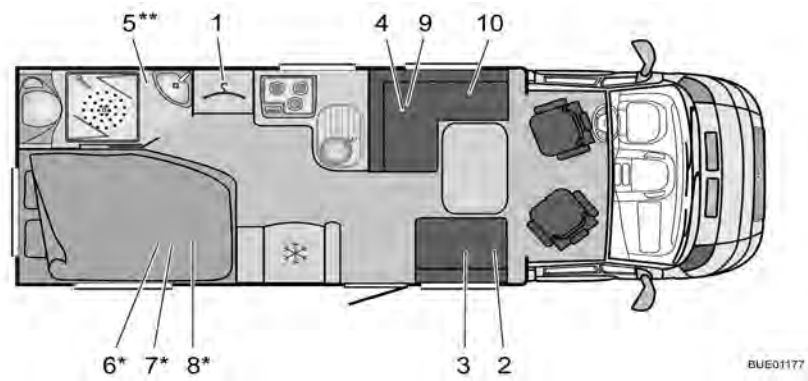


Fig. 270 Pianta T 615 Solano

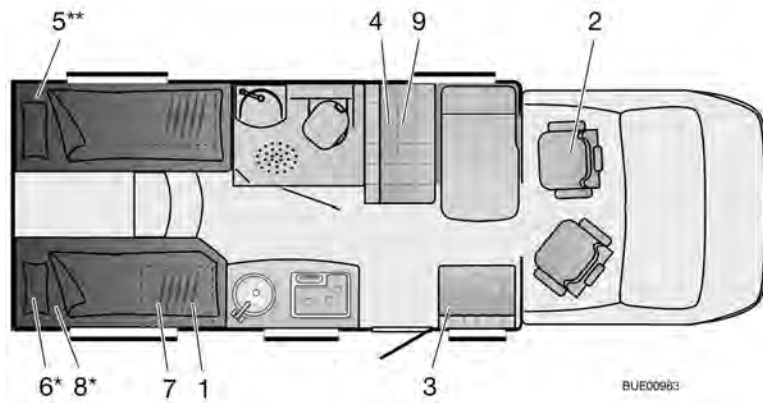
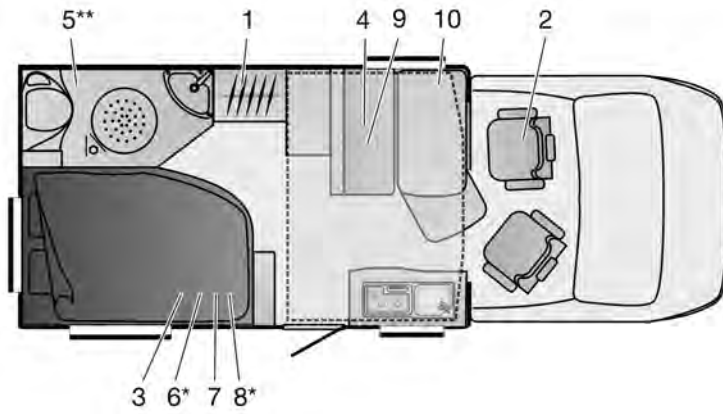
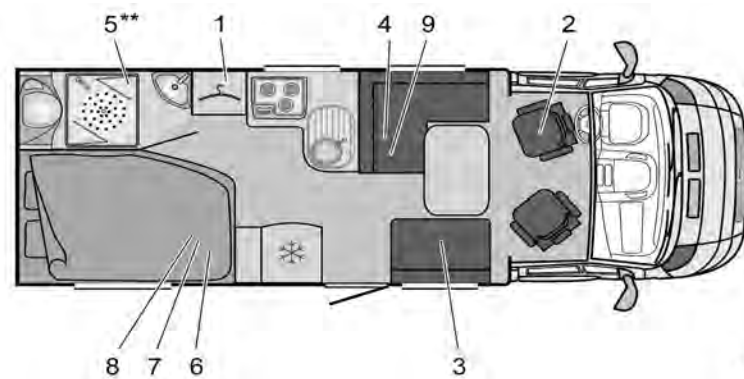


Fig. 271 Pianta T 620 Travel Van



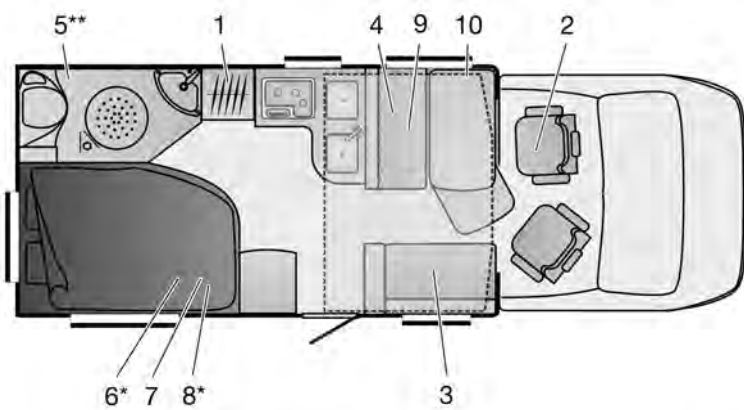
BUE01033

Fig. 272 Pianta IT 634 Ixeo



BUE01178

Fig. 273 Pianta T 660 Nexxo



BUE01034

Fig. 274 Pianta IT 664 Ixeo

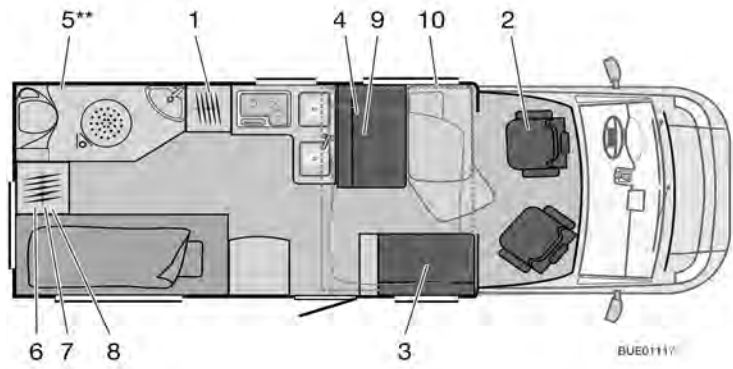


Fig. 275 Pianta IT 666 Ixeo

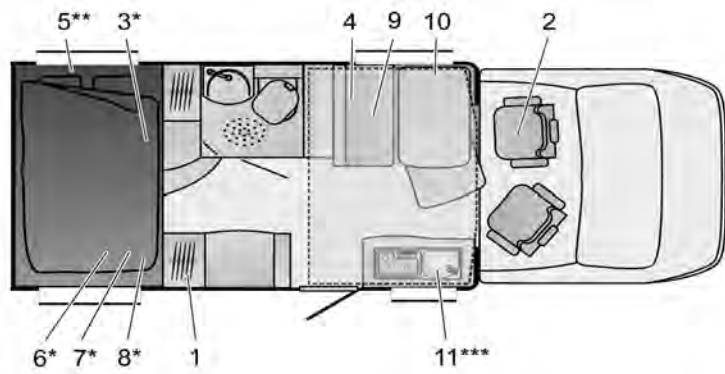


Fig. 276 Pianta IT 674 Ixeo

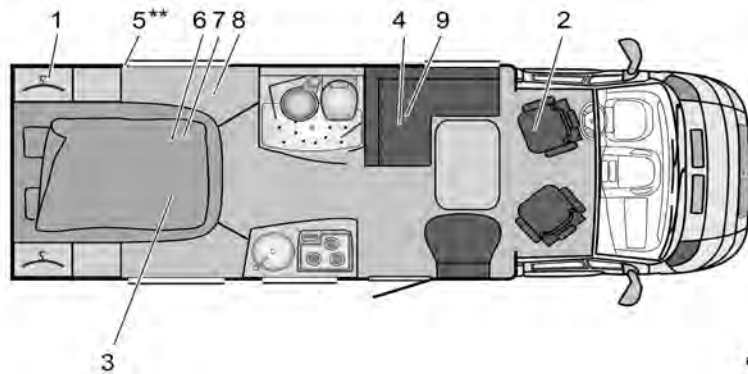


Fig. 277 Pianta T 687 Nexxo

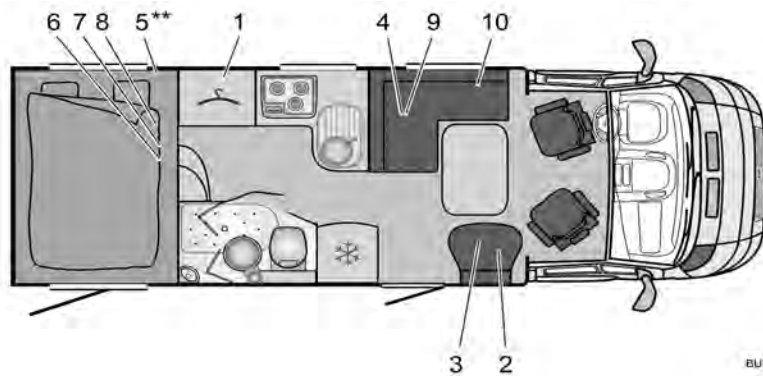


Fig. 278 Pianta T 697 Solano

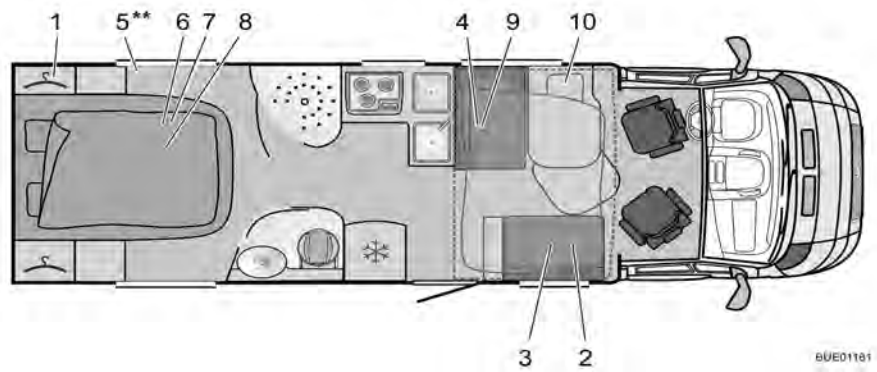


Fig. 279 Pianta IT 724 Ixeo

BUE01181

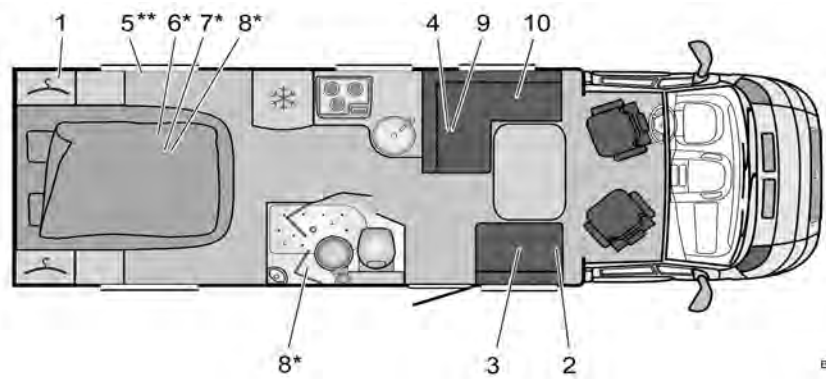


Fig. 280 Pianta T 725 Solano

BUE01182

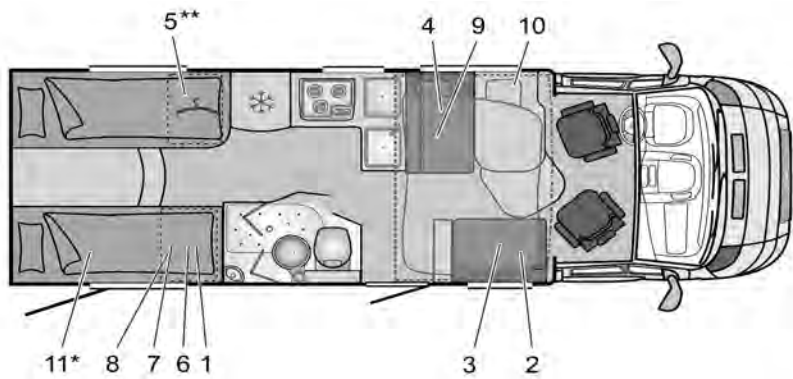


Fig. 281 Pianta IT 726 Ixeo

BUE01183

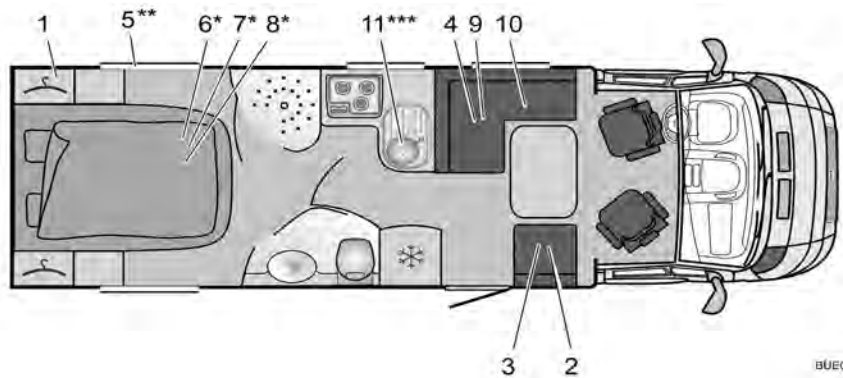


Fig. 282 Pianta T 727 Solano

BUE01184

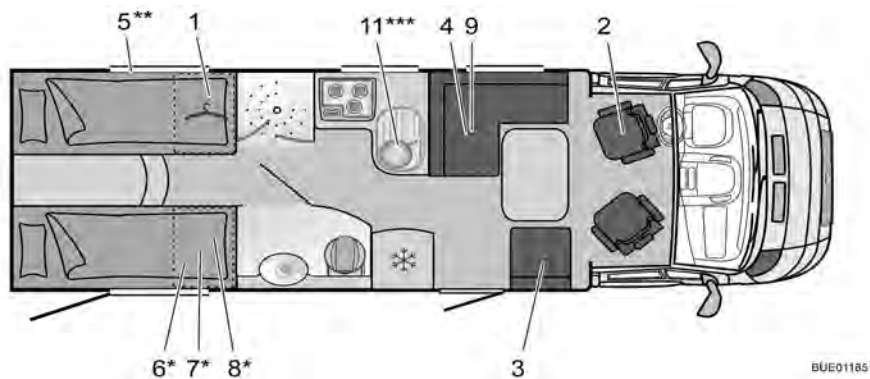


Fig. 283 Pianta T 728 Nexxo

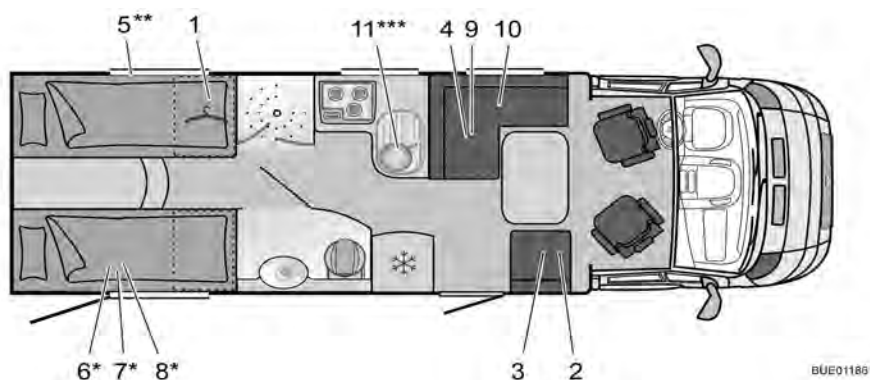


Fig. 284 Pianta T 728 Solano

16.2 Tabella delle misure longitudinali

Tipo	Larghezza della scocca all'esterno	Lunghezza complessiva senza scaletta ¹⁾	Interasse	Altezza complessiva senza antenna
T 569	2300	5690	3450	2750
T 571	2180	6160	3450	2850
T 580	2300	6240	3800	2750
T 615	2300	6920	3800	2750
T 620	2180	6600	3450	2850
IT 634	2300	6350	3800	2850
T 660	2300	6790	3800	2750
IT 664	2300	6740	3800	2850
IT 666	2300	6740	3800	2850
IT 674	2300	6740	3800	2850
T 687	2300	6890	3800	2750
T 697	2300	6970	4100	2750
T 700	2300	6990	3850	2700
IT 724	2300	7590	4600	2850
T 725	2300	7440	4100	2750

Tipo	Larghezza della scocca all'esterno	Lunghezza complessiva senza scaletta ¹⁾	Interasse	Altezza complessiva senza antenna
IT 726	2300	7390	4035	2850
T 727	2300	-	-	2750
T 728 Nexxo	2300	7440	4035	2750
T 728 Solano	2300	7440	4100	2750

¹⁾ = Con scaletta + 70 mm

16.3 Alimentazione elettrica

Collegamento a rete	Classe di protezione I	230 V ($\pm 10\%$), 47 - 63 Hz
Valore collegamento a rete		400 VA
Batterie idonee	Batterie da 6 celle al piombo-acido e al piombo-gel a partire da 55 Ah	
Curva caratteristica di carica	IUoU	
Tensione di fine carica		14,3 V
Corrente di carica	18 A nell'intero settore della tensione di rete, limitato elettronicamente	18 A
Tensione di mantenimento della carica	Commutazione automatica	13,8 V
Nuovo ciclo di carica (commutazione su "Carica principale")	Con tens. batterie < a circa 13,8 V (con circa 5 sec. di ritardo)	
Tensione di ritorno (senza rete e con batteria collegata)	Dopo circa 3 minuti "Rete off"	< 0,3 mA
Circuiti di protezione	Protezione da corto circuito mediante fusibile integrato per autoveicoli (FKS)	
	Valvola a fusibile da 3,15 AT in ingresso rete	
	Protezione da temperatura eccessiva	
Distribuzione corrente di carica in collegamento a rete	Carica di mantenimento della batteria di avviamento con max. 2 A	Max. 2 A
	Carica della batteria dell'abitacolo con max. 18 A	Max. 18 A

Distribuzione corrente di carica durante la marcia	Carica contemporanea della batteria di avviamento e della batteria dell'abitacolo mediante la dinamo	50 A
	Collegamento in parallelo delle batterie mediante relè di esclusione	
	Corrente di carica della dinamo massima consentita per la batteria dell'abitacolo: 50 A (vedi schema a blocchi)	
Controllo batteria	Interruzione	10,5 V \pm 0,1 V
Controllo batteria	Carica minima per accensione	11,0 V \pm 0,1 V

Panoramica del capitolo

Questo capitolo contiene consigli utili sul viaggio.

Le indicazioni concernono i seguenti punti:

- l'assistenza negli stati europei
- le norme sulla circolazione stradale negli stati europei
- il rifornimento di gas negli stati europei
- le disposizioni sul pedaggio negli stati europei
- il pernottamento sicuro durante il viaggio
- il camping invernale

Una lista di controllo con l'indicazione degli equipaggiamenti per il viaggio è riportata alla fine del presente capitolo.

17.1 Norme sulla circolazione stradale all'estero



- ▷ Prima di intraprendere un viaggio all'estero, il conducente deve informarsi sulle norme che regolano la circolazione stradale dei paesi da visitare. Informazioni vengono fornite dall'Automobile Club o dai punti di assistenza del posto.
- ▷ In alcuni paesi europei devono essere indossati giubbotti fluorescenti, se si abbandona il veicolo sulle strade extraurbane in caso di guasti o incidenti.

Le informazioni sulle norme sulla circolazione stradale sono particolarmente importanti in quanto, in caso di sinistri, vige la legislazione della nazione nella quale ci si trova. Per la propria sicurezza, quando si viaggia all'estero, osservare i seguenti punti:

- Portare con sé la scheda verde dell'assicurazione.
- Far sempre redigere dalla polizia il verbale di incidenti.
- Non firmare alcun documento che non si è letto e compreso completamente.

17.2 Assistenza sulle strade d'Europa

Stato	+ Pronto soccorso ★ Polizia	☎ Soccorso stradale
Belgio	+ 112 ★ 112	☎ TCB Brussel 0 70 34 47 77
Bulgaria	+ 150 ★ 166	☎ UAB (02) 9 80 33 08/146 ¹⁾
Danimarca	+ 112 Numero gratuito ★ 112 Numero gratuito	☎ Falck 79 42 42 42
Germania	+ 112 ★ 110	☎ ADAC 22 22 22 ¹⁾
Estonia	+ 112 ★ 110/112 ¹⁾	☎ EESTI (0) 6 97 91 88/18 88 ¹⁾

Stato	+ Pronto soccorso ★ Polizia	☎ Soccorso stradale
Finlandia	+ 112 ★ 112	☎ Helsinki (09) 77 47 64 00
Francia	+ 15/112 ¹⁾ ★ 17/112 ¹⁾	☎ Lyon (08) 25 80 08 22 AIT-Assistance 0800 08 92 22
Grecia	+ 112 ★ 171/112 ¹⁾	☎ ELPA 104 00
Gran Bretagna	+ 112 ★ 112	☎ AA (08 00) 0 28 90 18/ (08 00) 82 82 82 ¹⁾
Irlanda	+ 999/112 ¹⁾ ★ 999/112 ¹⁾	☎ AA Dublino 18 00 66 77 88
Islanda	+ 112 ★ 112	☎ F.I.B 5 11 21 12
Italia	+ 118/112 ¹⁾ ★ 112	☎ ACI 803 116/8 00 11 68 00 ¹⁾
Croazia	+ 94/112 ¹⁾ ★ 92/112 ¹⁾	☎ HAK 9 87/ 0 19 87 ¹⁾
Lettonia	+ 03/112 ¹⁾ ★ 02/112 ¹⁾	☎ LAMB 8 00 00 00
Lituania	+ 03/112 ¹⁾ ★ 02/112 ¹⁾	☎ LAS 8 80 00 00 00/18 88 ¹⁾
Lussemburgo	+ 112 ★ 113/112 ¹⁾	☎ ACL 2 60 00
Macedonia	+ 194 ★ 192	☎ AMSM 196
Montenegro	+ 94 ★ 92	☎ AMSCG 9807
Paesi Bassi	+ 112 ★ 112	☎ ANWB 08 82 69 28 88
Norvegia	+ 113 ★ 112	☎ NAF 81 00 05 05
Austria	+ 144/112 ¹⁾ ★ 133/112 ¹⁾	☎ ÖAMTC 120
Polonia	+ 999/112 ¹⁾ ★ 997/112 ¹⁾	☎ PZM 022 5 32 84 33
Portogallo	+ 112 ★ 112	☎ ACP Lissab. (21) 9 42 91 03 ACP Porto (22) 8 34 00 01
Romania	+ 961/112 ¹⁾ ★ 955/112 ¹⁾	☎ ACR (021) 2 22 22 22/ (021) 2 22 15 53 ¹⁾

Stato	+ Pronto soccorso ★ Polizia	☎ Soccorso stradale
Russia	+ 03 ★ 02	☎ RAS (4 95) 7 47 66 66
Svezia	+ 112 ★ 112	☎ M 0 20 91 29 12
Svizzera	+ 144 ★ 117/112 ¹⁾	☎ TCS 1 40/03 18 50 53 11 ¹⁾
Serbia	+ 94 ★ 92	☎ AMSS (011) 19800
Slovacchia	+ 155/112 ¹⁾ ★ 158/112 ¹⁾	☎ SATC 1 81 24
Slovenia	+ 112 ★ 113	☎ AMZS (1) 9 87/ (003861) 5 30 53 53 ¹⁾
Spagna	+ 061 ★ 112	☎ RACE 9 15 93 33 33
Repubblica Ceca	+ 155/112 ¹⁾ ★ 158/112 ¹⁾	☎ UAMK CR 12 30
Turchia	+ 112 ★ 155/112 ¹⁾	☎ TTOK (02 12) 2 82 81 40
Ucraina	+ 03 ★ 02	☎ 112 UA (8-032) 2 97 81 12
Ungheria	+ 104/112 ¹⁾ ★ 107/112 ¹⁾	☎ MAK 1 88/(0036-1) 13 45 17 44 ¹⁾
Cipro	+ 112 ★ 112	☎ AA 02 22 31 31 31

¹⁾ Nella rete telefonia mobile

Stato 03/2007
Indicazioni non garantite

17.3 Limiti di velocità e dimensioni ammesse



► Rispettare sempre i limiti di velocità vigenti nei singoli paesi.

Per informazioni sui limiti di velocità (in km/h) e sulle dimensioni ammesse (in m) nelle maggiori nazioni visitate:

Stato	Max. dimensioni in metri		Carico massimo	Centro città	Strada maestra	Autostrada
	Larg.	Lung.				
Belgio	2,55	12	Fino a 7,5 t	50	90/120 ¹⁾	120
			Oltre 7,5 t	50	60/90 ¹⁾	90
Bulgaria	2,60	12	Fino a 3,5 t	50	90	130
			Oltre 3,5 t	50	70	100
Danimarca	2,55	12	Fino a 3,5 t	50	80	130
			Oltre 3,5 t	50	70	80
Germania	2,55	12	Fino a 3,5 t	50	100	130 ³⁾
			3,5 t fino a 7,5 t	50	80	100
			Oltre 7,5 t ²⁾	50	80	80
Estonia	2,50	12	Fino a 3,5 t	50	90	110
			Oltre 3,5 t	50	70	70
Finlandia	2,60	12		50	80 ⁴⁾	80 ⁴⁾
Francia	2,55	12	Fino a 3,5 t	50	90 ⁵⁾ /-	130 ⁵⁾
			Oltre 3,5 t	50	80 ⁵⁾ / 100 ^{1) 5)}	110 ⁵⁾
Grecia	2,50	12		50	90/110 ¹¹⁾	120
Gran Bretagna	2,55	12		48	96/112 ¹⁾	112
Irlanda	2,55	12		50	60/100 ¹⁾	120
Islanda	2,55	12		50	90 ⁶⁾	-
Italia	2,50	12	Fino a 3,5 t	50	90/110 ^{1) 7)}	130 ⁷⁾
			Oltre 3,5 t	50	80	100
Croazia	2,55	12		50	90/110 ¹⁾	130
Lettonia	2,50	12	Fino a 7,5 t	50	90/100 ¹¹⁾	110
			Oltre 7,5 t	50	80	80
Lituania	2,50	12	Fino a 3,5 t	50	90	110
			Oltre 3,5 t	50	70	70
Lussemburgo	2,55	12	Fino a 3,5 t	50	90 ^{8) 7)}	130 ^{8) 7)}
			Oltre 3,5 t	50	75 ⁷⁾	90 ⁷⁾
Macedonia	2,50	12		40/60	80	80
Montenegro	2,50	12	Fino a 3,5 t	50	80/100 ¹⁾	100
			Oltre 3,5 t	50	80	80
Paesi Bassi	2,55 ⁹⁾	12	Fino a 3,5 t	50	80/100 ¹⁾	120
			Oltre 3,5 t	50	80	80
Norvegia	2,55	12,40	Fino a 3,5 t	50	80/90 ¹⁾	90
			Oltre 3,5 t	50	80	80

Stato	Max. dimensioni in metri		Carico massimo	Centro città	Strada maestra	Autostrada
	Larg.	Lung.				
Austria	2,55	12	Fino a 3,5 t	50	100	130 ¹⁰⁾
			Oltre 3,5 t	50	70	80
Polonia	2,50	12	Fino a 3,5 t	50	90/100 ¹⁾	130
			Oltre 3,5 t	50	70/80 ¹⁾	80
Portogallo	2,50	12	Fino a 3,5 t	50	90/100 ¹¹⁾	120 ¹²⁾
			Oltre 3,5 t	50	80/90 ¹¹⁾	110 ¹²⁾
Romania	2,50	12	Fino a 3,5 t	50	80/90 ¹⁾	120
			Oltre 3,5 t	50	80/90 ¹⁾	110
Russia	2,50	12	Fino a 3,5 t	60	90 ¹³⁾	110 ¹³⁾
			Oltre 3,5 t	60	70	90 ¹³⁾
Svezia	2,60	24 ¹⁴⁾	Fino a 3,5 t	50	70-110 ^{1) 11)}	110
			Oltre 3,5 t	50	80/90 ¹⁾	90
Svizzera	2,55	12	Fino a 3,5 t	50	80/100 ¹⁾	120
			Oltre 3,5 t ¹⁵⁾	50	80/100 ¹⁾	100
Serbia e Montenegro	2,50	12	Fino a 3,5 t	60	80/100 ¹⁾	100
			Oltre 3,5 t	60	80	80
Slovacchia	2,50	12	Fino a 3,5 t	60	90	130
			Oltre 3,5 t	60	80	80
Slovenia	2,55	12	Fino a 3,5 t	50	80/100 ¹⁾	100
			Oltre 3,5 t	50	80	80
Spagna	2,55	12		50	70/80 ¹⁾	90
Repubblica Ceca	2,50	12	Fino a 3,5 t	50	90	130
			Oltre 3,5 t	50	80	80
Turchia	2,50	10		50	80	90
Ucraina	2,50	12		60	90 ¹³⁾	110 ¹³⁾
Ungheria	2,50	12	Fino a 2,5 t	50	90/110 ¹⁾	130
			Oltre 2,5 t	50	70	80
Cipro	2,55	12		50	80	100

- 1) Su superstrade, su strade a più corsie per ogni senso di marcia
- 2) Veicoli omologati con una massa complessiva superiore a 7,5 t necessitano un tachigrafo
- 3) Velocità consigliata: 130 km/h
- 4) I veicoli omologati a partire dal 1995 fino a un peso a vuoto di 1875 kg e i veicoli fino a 3,5 t di carico ammesso con relativa dotazione (ABS, airbag per il conducente, cinture di sicurezza in tutti i sedili) possono viaggiare con un'andatura max. di 100 km/h
- 5) Sul fondo bagnato diminuire la velocità di 10 km/h, sulle autostrade di 20 km/h
- 6) Su strade non asfaltate (pietrisco): 80 km/h
- 7) Su fondo bagnato ridurre la velocità di 20 km/h

- 8) Chi è in possesso della patente da non più di un anno deve guidare nelle strade extraurbane ad una velocità max di 75 km/h e sulle autostrade a 90 km/h
- 9) Su strade a traffico principale: 2,55 m, su strade contrassegnate con "B" 2,20 m
- 10) Dalle ore 22.00 alle ore 5.00 sulle seguenti autostrade è in vigore il limite di 100 km/h: A10 (autostrada Tauern), A12 (autostrada Inntal), A13 (autostrada Brenner), A14 (autostrada Rheintal)
- 11) In base alla segnalazione
- 12) Chi possiede la propria patente per un periodo inferiore ad un anno non può superare i 90 km/h. Gli adesivi relativi (reperibili presso gli uffici dell'ACP) dovranno essere fissati ben visibili sulla parte posteriore della vettura
- 13) Chi possiede la propria patente per un periodo inferiore ad due anni non può superare i 70 km/h
- 14) Proprietari di campeggi svedesi in alcuni casi richiedono un sistema di eliminazione delle acque chiuso per autocaravan
- 15) Per tutti i veicoli oltre 3,5 t carico massimo ammesso va pagata la tassa per i mezzi pesanti per tutte le strade

Stato 06/2008

Fonte: ADAC

Indicazioni non garantite

17.4 Viaggiare con fari anabbaglianti negli stati europei



- ▷ In molti paesi europei è obbligatorio viaggiare con i fari accesi anche di giorno. Le disposizioni sono diverse a seconda del paese. Informazioni a tale riguardo vengono fornite dall'Automobile Club o dai punti di assistenza del posto.

17.5 Pernottamento nel veicolo al di fuori dei campeggi

Stato	Pernottamento su strade e piazze		Pernottamento su terreni privati		Osservazioni
	Sì	No	Sì	No	
Belgio		X	X		Nei parcheggi degli autogrill sono permesse 24 ore al massimo
Bulgaria		X		X	
Danimarca	X		X		Su strade e piazze solo fino a 11 ore con disco orario
Germania	X		X		È permesso il pernottamento per una notte per rigenerare l'idoneità alla guida. Limitazioni regionali e locali sono possibili
Finlandia	X			X	Possibile previa autorizzazione da parte del proprietario del terreno
Francia	X		X		È necessario il permesso delle autorità locali o del proprietario del terreno. È proibito fermarsi e pernottare in aperta campagna

Stato	Pernottamento su strade e piazze		Pernottamento su terreni privati		Osservazioni
	Sì	No	Sì	No	
Grecia		X		X	È permesso il pernottamento per una sola notte su aree contrassegnate sulla strada nazionale Patras-Atene-Salonicco
Gran Bretagna		X	X		
Irlanda		X	X		
Italia	X		X		È permesso il pernottamento per una notte in aree di parcheggio e sosta. Attenersi alle limitazioni locali. È proibito fermarsi e pernottare in aperta campagna
Croazia		X		X	
Lussemburgo		X	X		
Macedonia		X		X	
Paesi Bassi		X	X		Il pernottamento su strade e piazze è permesso in alcuni comuni
Norvegia	X		X		Proibizione ufficiale in aree di sosta e terreni coltivati. È proibito percorrere sentieri di campagna
Austria	X		X		È permesso il pernottamento per una notte per rigenerare l'idoneità alla guida, ma non in aree di tutela del paesaggio naturale. Rispettare le restrizioni regionali e locali. Di regola vietato nel Tirolo
Polonia		X	X		È necessaria l'autorizzazione del proprietario del terreno
Portogallo		X		X	Il pernottamento per una sola notte nelle aree di sosta degli autogrill e nei parcheggi è permesso fino ad un massimo di 10 ore
Romania		X		X	
Russia		X		X	
Svezia	X		X		Non in superfici coltivate e nelle vicinanze di abitazioni. È proibito viaggiare in terreni aperti
Svizzera		X	X		È tollerato un pernottamento nelle aree di sosta degli autogrill e in alcuni cantoni
Serbia e Montenegro		X		X	

Stato	Pernottamento su strade e piazze		Pernottamento su terreni privati		Osservazioni
	Sì	No	Sì	No	
Slovacchia	X		X		Il pernottamento su terreni privati è consentito nel caso in cui siano presenti i servizi sanitari
Slovenia		X		X	
Spagna	X		X		In parte proibizioni regionali, specialmente sulle spiagge
Repubblica Ceca	X		X		Il pernottamento su terreni privati è consentito nel caso in cui siano presenti i servizi sanitari
Turchia	X		X		
Ucraina	X		X		
Ungheria		X	X		Pernottamento su terreni privati permessa solo con notifica alla polizia

Indicazioni non garantite

17.6 Rifornimento di gas negli stati europei



- ▷ In Europa le bombole del gas possono essere collegate utilizzando sistemi diversi. All'estero non è sempre possibile riempire o sostituire le proprie bombole del gas. Prima di intraprendere un viaggio è consigliabile informarsi, p. es. presso l'Automobile Club oppure in riviste specializzate, sui sistemi di collegamento utilizzati nel paese di destinazione.

Consigli generali

Rispettare sempre le seguenti indicazioni:

- Andare in vacanza solo con bombole del gas piene.
- Utilizzare la capacità massima possibile di bombole del gas.
- Portare con sé i set di adattamento (reperibili nel commercio di camping) per il riempimento delle bombole del gas all'estero e per il collegamento del regolatore di pressione del gas a bombole del gas estere.
- Nei periodi invernali fare attenzione al riempimento con gas propano (il butano non gassifica ad una temperatura inferiore a 0 °C).
- Utilizzare le bombole blu della ditta Campingaz (vengono vendute in tutto il mondo). Impiegare solo bombole del gas munite di valvola di sicurezza.
- Se all'estero si utilizzano bombole del posto, verificare se il vano portabombole è sufficientemente grande. Le bombole del gas estere non presentano sempre le stesse dimensioni di quelle proprie.

17.7 Disposizioni sul pedaggio negli stati europei

In molti paesi europei vige al momento l'obbligo di un pedaggio. Le disposizioni per il pedaggio e il tipo di riscossione sono molto diversi. Certamente la legge non ammette ignoranza e le multe possono essere anche molto costose.

Prima di intraprendere un viaggio, il conducente deve informarsi non solo sulle norme che regolano la circolazione stradale, ma anche sulle modalità relative al pedaggio. In Austria ad esempio, per autoveicoli con peso complessivo superiore alle 3,5 t, la vignetta per autostrada non è più sufficiente. È necessario acquistare e caricare un cosiddetto "Go-Box".

Informazioni a riguardo si possono ottenere in tutte le sedi dell'Automobile Club o in internet.



- ▷ I parabrezza con filtro solare possono compromettere il perfetto funzionamento dei dispositivi di addebito automatico del pedaggio (p. es. Go-Box). È opportuno tenerne conto al momento dell'acquisto di tali dispositivi (p. es. Split-Go-Box).

17.8 Consigli per il pernottamento sicuro durante il viaggio

Un comportamento avveduto è la migliore misura precauzionale per un pernottamento sicuro nell'autocaravan.

Il rischio di furto viene ridotto al minimo se si osservano le seguenti regole di base:

- Chiudere tutte le finestre, le porte e gli oblò e bloccare le relative serrature.
- Durante la stagione alta non pernottare in aree di sosta o nei parcheggi degli autogrill situati negli itinerari tipici turistici.
- Numerosi veicoli in sosta in un posto non aumenta forzatamente la sicurezza contro il furto. Decidere sul posto di sosta secondo la propria sensazione.
- Cercare un campeggio anche per un solo pernottamento.
- Se si sosta in aree aperte di campagna, mantenere libere le vie di fuga. Lasciare libero il passaggio per raggiungere il sedile del conducente. Conservare la chiavetta dell'accensione a portata di mano.
- Portare con sé solo oggetti di valore assolutamente necessari durante il viaggio. Stivare gli oggetti di valore possibilmente in una piccola cassaforte e non lasciarli in prossimità di finestre o porte.
- Chiudere sempre a chiave il veicolo.

17.9 Consigli per campeggiatori invernali

I seguenti consigli servono per avere dei ricordi piacevoli del campeggio invernale.

- Riservare per tempo il posto di collocazione. Buoni posti nei campeggi invernali sono tutti esauriti spesso molto presto.
- Non partire senza pneumatici invernali.
- Portare con sé catene da neve.
- Scegliere con avvedutezza il posto di collocazione. Tener conto del terreno. Neve e ghiaccio possono sciogliersi.
- Dopo aver collocato il veicolo, rilasciare il freno a mano per evitare il suo congelamento.
- Mucchi di neve non devono mai ostruire le aerazioni forzate.
- Tenere le aerazioni forzate incorporate libere da neve e ghiaccio.
- Provvedere ad una buona circolazione d'aria. Una buona circolazione d'aria impedisce l'umidità e il vano abitabile si riscalda più facilmente.
- Coprire la finestra della cabina a vetro semplice con tappetini isolanti per evitare conduzioni termiche.
- Osservare le indicazioni del paragrafo "Rifornimento di gas negli stati europei".

- Per l'impianto del gas utilizzare un sistema a due bombole con dispositivo di commutazione automatica per evitare che il gas si esaurisca durante la notte.
- Utilizzare l'impianto del gas soltanto con gas propano.
- Non utilizzare lo spazio dietro al riscaldamento come gavone.
- All'interno del veicolo non utilizzare mai forni catalitici e radiatori a gas a raggi infrarossi poiché la loro combustione sottrae ossigeno all'abitacolo.
- Installare il cavo di alimentazione a 230 V in modo che esso non geli o possa essere danneggiato (p. es. durante la rimozione della neve).
- Quando nevicava abbondantemente, rimuovere ad intervalli regolari la neve dal tetto del veicolo. Qualche centimetro di neve polverosa serve per l'isolamento, ma neve bagnata diventa presto un peso di tonnellate.
- Prima del viaggio di ritorno, rimuovere completamente la neve dal tetto per non ostacolare i veicoli che seguono con una "nube di neve".

17.10 Schede di controllo da viaggio

Le seguenti schede di controllo sono un utile aiuto per non dimenticare a casa oggetti importanti che potrebbero essere utili anche se non tutto ciò che è compreso nelle schede è necessario.



- ▷ Evitare di controllare di aver con sé tutti i documenti di viaggio necessari (p. es. documenti e informazioni) o di verificare le condizioni tecniche del veicolo all'ultimo minuto, poco prima di mettersi il viaggio. Per trascorrere una vacanza senza inconvenienti fin da subito, si consiglia di preparare e di verificare tutta la documentazione necessaria per tempo.

Zona cucina

✓	Oggetto	✓	Oggetto	✓	Oggetto
	Panni per pulire		Detersivo per piatti		Posate per insalata
	Bicchieri		Asciugapiatti		Tavoliere
	Gira-arrosti		Posate per grill		Scodelle
	Apriscatole		Caffettiera		Spazzola per lavare
	Scatola per uova		Cavatappi		Panni per lavare
	Ciotola per cubetti di ghiaccio		Tovaglioli di carta		Fiammiferi
	Accendino		Cucchiari		Tazze
	Apribottiglia		Coltelli		Piatti
	Borse frigorifero		Sacchetti spazzatura		Thermos
	Piatti per colazione		Pentole		Vasi
	Forchette		Mestolo		Bicchieri

Bagno/Sanitari

	Asciugamani		Spazzolone		Bicchiere per lavaggio denti
	Prodotti sanitari		Carta da toilette		

Vano abitabile

✓	Oggetto	✓	Oggetto	✓	Oggetto
	Secchio per rifiuti		Lampada anti-insetti		Indumenti da pioggia
	Atlante		Prodotti anti-insetti		Farmacina da viaggio
	Asciugamani		Carte da gioco		Guida da viaggio/ Atlanti per punti di sosta
	Scarpe da bagno		Scopa		Zaino
	Batterie		Candele		Sacchi a pelo
	Lenzuola		Paletta		Utensili per scrivere
	Biancheria da letto		Gruccie		Scarpe
	Contenitore per indumenti sporchi		Spazzola per vestiti		Prodotti per pulizia scarpe
	Libri		Cuscini		Aspirapolvere
	Guida dei campeggi		Cartina geografica		Torcia elettrica
	Lampade di ricambio		Medicinali		Temperino
	Borraccia		Cassette audio		Tovaglia
	Binocolo		Cuscino per nuca		Mollette da bucato
	Estintore		Elementi per cucire		Corda per bucato
	Bombola del gas		Radio		

Utensili per veicolo

	Tanica per acque grigie		Nastro in tessuto		Cacciavite
	Presa adattatrice		Annaffiatoio per acqua potabile		Rilevatore di corrente
	Adattatore CEE		Tamburo portacavo		Scalino
	Filo		Cinghie trapezoidali		Cunei d'arresto
	Ruota di scorta		Colla		Cassetta del pronto soccorso
	Lampade di scorta		Pinza universale		Cric
	Fusibili di scorta		Compressore		Triangolo di segnalazione
	Pompa dell'acqua di riserva		Morsetti da lampadario		Pannello di segnalazione
	Martello		Occhielli		Gilè di segnalazione
	Chiave fissa		Adattatore per tubo flessibile		Lampada portatile di emergenza lampeggiante
	Adattatore per rifornimento gas		Fascette per tubi flessibili		
	Tubo del gas		Catene da neve (inverno)		

	✓	Oggetto	✓	Oggetto	✓	Oggetto
Zona esterna		Corda per legare		Tavolo da campeggio		Serratura
		Mantice		Reti per bagagli		Spago
		Sedie da campeggio		Grill		Picchetti/Nastri tenditori
Documenti		Elenco indirizzi		Libretto di circolazione		Documenti d'identità
		Certificati di residenza		Patente		Passaporto
		Certificato medico attestante eventuali allergie		Scheda verde assicurazione		Polizza assicurativa
		Istruzioni per l'uso		Certificato di vaccinazione		Vignetta per autostrada/viacard
		Foglio illustrativo dei farmaci		Carta di credito		Visto

Pos.	Elemento costruttivo	Operazione	Intervallo
1	Puntelli aggiuntivi	Lubrificare	Ogni anno
2	Giunti, cerniere	Lubrificare	Ogni anno
3	Frigorifero, riscaldamento, boiler, fornello, illuminazione, chiusure di sportelli e porte, toilette, cinture di sicurezza	Controllo sul funzionamento	Ogni anno
4	Finestre, oblò	Controllo sul funzionamento, prova di impermeabilità	Ogni anno
5	Cuscini, tendine, tende a rullo	Controllo a vista	Ogni anno
6	Listelli, angoli, gommine di tenuta	Verificare che non ci siano danni	Ogni anno
7	Alimentazione idrica	Prova di impermeabilità	Ogni anno
8	Impianto ad aria calda	Controllo del funzionamento, ev. pulire la ventola	Ogni anno
9	Pellicola protettiva, fissaggio di teloni al terreno	Controllo a vista	Ogni anno
10	Sospensione letto basculante	Controllo sul funzionamento	Ogni anno
11	Impianto elettrico	Controllo sul funzionamento	Ogni anno
12	Impianto del gas	Controllo ufficiale del gas	Ogni 2 anni
13	Connessioni tra telaio del veicolo e scocca	Controllo	Ogni 2 anni
14	Sottoscocca	Controllo a vista, ev. riparare la pellicola protettiva	Ogni 2 anni



Consegna _____	Pos. 1-11
Firma del concessionario Bürstner	
Data	Firma

1° anno _____	Pos. 1-11
Firma del concessionario Bürstner	
Data	Firma

2° anno _____	Pos. 1-14
Firma del concessionario Bürstner	
Data	Firma

3° anno _____	Pos. 1-11
Firma del concessionario Bürstner	
Data	Firma

4° anno _____	Pos. 1-14
Firma del concessionario Bürstner	
Data	Firma

5° anno _____	Pos. 1-11
Firma del concessionario Bürstner	
Data	Firma

6° anno _____	Pos. 1-14
Firma del concessionario Bürstner	
Data	Firma

7° anno _____	Pos. 1-11
Firma del concessionario Bürstner	
Data	Firma

8° anno _____	Pos. 1-14
Firma del concessionario Bürstner	
Data	Firma

A

Abbagliante	221
Accessori opzionali	255
Descrizione	9
Identificazione	9
Istruzioni di sicurezza	14
Pesi	255
Accessori, installazione	14
Acqua potabile	18
Aerazione	67
Vano WC	189
Aerazione forzata	14, 67
Alimentazione a 12 V	
Inserimento	118, 124
Ricerca dei guasti	240
Alimentazione a 230 V vedi collegamento a 230 V	127
Alimentazione elettrica	265
Alimentazione idrica	
Note generali	183
Ricerca dei guasti	251
Allargamento letto, fissaggio	34
Allarme batteria	120, 123
Alto consumo di gas	16, 101, 241
Antenna, abbassamento durante la marcia	52
Apparecchi montati	139
Istruzioni	14
Schede della garanzia	1
Area cottura	162
Ricerca dei guasti	247
Assistenza sulle strade d'Europa	267

B

Batteria dell'abitacolo	113
Allarme batteria	120, 123
Caricamento	114
Corrente di carica, indicazione	124
Corrente di scarica, indicazione	124
Fusibili	129
Indicazioni	113
Interventi di manutenzione	218
Ricerca dei guasti	240, 241
Tensione, indicazione	118, 121
Ubicazione	129, 259
Batteria di avviamento	112
Caricamento	112
Fusibili	128
Indicazioni	112

Ricerca dei guasti	240
Scaricamento	112
Tensione, indicazione	118, 121
Batteria vedi batteria di avviamento o batteria dell'abitacolo	112, 113
Bloccaggio della porta del frigorifero	
Apertura	180, 181
Arresto in posizione di ricircolo d'aria	180, 181, 182
Chiusura	180, 181
Bloccaggio della porta del vano congelatore	
Apertura	181
Arresto in posizione di ricircolo d'aria	181
Chiusura	181
Bocchette di uscita dell'aria, regolazione	141
Bocchettone di riempimento dell'acqua potabile	184
Apertura	184
Chiusura	184
Bocchettone di riempimento per il rifornimento di carburante	47
Boiler (Alde)	
Acqua, rifornimento	161
Funzionamento a gas e funzionamento elettrico a 230 V, accensione	161
Funzionamento a gas e funzionamento elettrico a 230 V, spegnimento	161
Funzionamento a gas, disinserimento	161
Funzionamento a gas, inserimento	161
Funzionamento elettrico a 230 V, accensione	161
Funzionamento elettrico a 230 V, spegnimento	161
Istruzioni di sicurezza	160
Modalità di funzionamento	160
Ricerca dei guasti	245
Svuotamento	161
Boiler (Truma)	155, 158
Accensione	156, 159
Acqua, rifornimento	157, 159
Funzionamento estivo	156, 159
Funzionamento invernale	156, 159
Modalità di funzionamento	155, 158
Ricerca dei guasti	242, 244
Spegnimento	157, 159
Svuotamento	157, 159
Ubicazione	259
Valvola di sicurezza/di scarico	156, 159
Bombole da campeggio, utilizzazione	18, 103

Bombole del gas	
Istruzioni di sicurezza	17, 102
Sostituzione	103
Bottone di sicurezza, finestra apribile	70, 72
C	
Camino di scarico sul lato destro del veicolo	140, 155
Campeggio invernale	275
Capacità della batteria	112
Cappa di aspirazione	167
Cura	210
Filtro, pulitura	210
Carichi sul tetto	25
Carico	23
Garage di coda	26
Gavone di coda	26
Portabagagli del tetto	25
Portabiciclette	27
Carico convenzionale	21
Carico dell'asse posteriore	30
Carico di appoggio	30
Carico massimo	20
Carico massimo tecnicamente ammesso	20, 23
Carico utile	20, 23
Calcolo	22
Composizione	21
Esempio di calcolo	21, 23
Cassetta Thetford	190, 194, 196, 199
Rimozione	196
Staffa di supporto	190, 194, 196, 199
Svuotamento	194, 199
Catene da neve	35
Cavo adattatore	127
Cavo di alimentazione per il collegamento a 230 V	127
Centralina elettrica (EBL 99)	115
Compiti	115
Schema elettrico	134
Ubicazione	116
Centralina elettrica, ubicazione	259
Cerchioni in alluminio	234
Chiave	19
Cinture di sicurezza	42
Indossare correttamente	43
Pulizia	208
Collegamento a 230 V	51, 127
Cavo di alimentazione	127
Ricerca dei guasti	240
Sportello esterno	61
Componenti applicati vedi accessori opzionali	14
Condensa	67, 68
Sui doppi vetri acrilici	68
Sul collegamento tra scocca e telaio	67
Consigli	267
Controlli vedi lista di controllo	36, 212
Controllo batteria	117
Coperchio per bocchettone di riempimento dell'acqua potabile	61
Coppia di serraggio, ruote	233
Corrente di carica	124
Corrente di riposo	111
Corrente di scarica	124
Cunei d'arresto	49
Cura	205
Cappa di aspirazione	210
Cintura di sicurezza	208
Cura degli esterni	205
Cura dell'interno	207
Cuscini	207
Finestre	206
Fornello a gas	208
Impianto di climatizzazione (Telair)	210
Impianto idrico	208
Inattività nel periodo invernale	213
Inattività temporanea	212
Invernale	211
Lampade	207
Lavaggio	205
Lavandino	208
Moquette	207
Oscurante a rullo	208
Parti in plastica interne	207
Protezione contro gli insetti	208
Pulitori ad alta pressione, lavaggio con	205
Riscaldamento ad acqua calda	218
Rivestimenti in pelle	207
Rivestimento del pavimento in PVC	208
Scalino di ingresso	207
Serbatoio delle acque grigie	206
Sottoscocca	206
Superfici dei mobili	207
Tende	207

Tendina oscurante pieghevole	208	Finestra apribile	
Tendine	207	Aerazione continua	69, 71, 73
Zanzariera a rullo	208	Apertura	69, 70, 72
Cura degli esterni	205	Chiusura	69, 70, 72
Cura dell'interno	207	Oscurante a rullo	73
Cura invernale	211	Protezione contro gli insetti	76
Cuscini, pulizia	207	Tendina oscurante pieghevole	76
		Zanzariera a rullo	74
		Finestra, porta di ingresso	
		Tendina oscurante pieghevole,	
		apertura	57
		Tendina oscurante pieghevole,	
		chiusura	57
		Finestre	68
		Protezione contro gli insetti	75, 76, 77
		Finestre, pulizia	206
		Fornello a gas	
		Accensione	163, 164
		Pulizia	208
		Ricerca dei guasti	247
		Spegnimento	164
		Fornello vedi fornello a gas o forno a gas	163
		Forno a gas	165
		Accensione	165
		Ricerca dei guasti	247
		Spegnimento	165
		Forno a microonde	
		Accensione	166
		Ricerca dei guasti	247
		Spegnimento	166
		Freni	42
		Controllo	42, 239
		Freno a mano	49
		Tirare	14
		Frigorifero	51, 167
		Accensione	175
		Bloccaggio della porta	180, 181
		Comando	175, 179
		Commutazione delle fonti di	
		energia	174, 179
		Funzionamento	
		a 12 V, inserimento/	
		disinserimento	169, 171, 173, 177
		Funzionamento	
		a 230 V, inserimento/	
		disinserimento	169, 171, 173, 177
		Funzionamento a gas	178
		Funzionamento a gas,	
		disinserimento	169, 171, 172, 176
		Funzionamento a gas,	
		inserimento	169, 170, 172, 176

Griglia di aerazione, rimozione	167	illuminazione esterna	
Modalità di		Controllo	36
funzionamento	168, 170, 172, 173, 175	Lampade ad incandescenza,	
Regolazione della temperatura		sostituzione	220
di refrigerazione	174, 179	Ricerca dei guasti	239
Ricerca dei guasti	247, 248	illuminazione interna	
Riscaldamento del telaio	175	Lampade ad incandescenza,	
Spegnimento	175	sostituzione	223
Funzionamento invernale	211	Ricerca dei guasti	239
Fusibile a 230 V	132	Immatricolazione	19
Ubicazione	259	Impianto ad energia solare	125
Fusibili	128	Impianto del gas	101
Fusibile a 230 V	126, 132	Difettoso	16, 101, 241
Fusibili a 12 V	128	Dispositivo di commutazione	
Nel box relè AD01	129	automatica	105, 107
Nel box relè AD02	129	Istruzioni di sicurezza	16, 101
Nella batteria dell'abitacolo	129	Note generali	16
Nella batteria di avviamento	128	Ricerca dei guasti	241
Per la toilette Thetford	130, 131	Impianto di allarme antigas	109
Per toilette	131	Impianto di climatizzazione (Dometic)	
Sul regolatore di carica del pannello		Accensione	152
solare	132	Cura	210
Sulla centralina elettrica EBL 99	130	Diodo luminoso	153
Fusibili 12 V	128	Flusso d'aria, regolazione	153
Nel box relè AD01	129	Manutenzione	210
Nel box relè AD02	129	Modalità di funzionamento	152
Nella batteria dell'abitacolo	129	Ricerca dei guasti	245
Nella batteria di avviamento	128	Spegnimento	152
Per toilette	131	Impianto di climatizzazione (Telair)	
Per toilette Thetford	130, 131	Accensione	154
Sulla centralina elettrica	130	Cura	210
		Filtro, pulitura	210
		Griglia di aerazione, pulitura	210
		Modalità di funzionamento	154
		Ricerca dei guasti	246
		Spegnimento	154
		Impianto di commutazione DuoControl	107
		Impianto elettrico	111
		Collegamento a 230 V, ricerca dei	
		guasti	240
		illuminazione, ricerca dei guasti	239
		Istruzioni di sicurezza	18
		Ricerca dei guasti	239
		Scalino di ingresso, ricerca dei guasti	239
		Spiegazione delle definizioni	111
		Impianto frenante, ricerca dei guasti	239
		Impianto idrico	
		Bocchettone di riempimento dell'acqua	
		potabile	184
		Cura	208

G

Gancio di traino	30, 31
Garage di coda	26
Gas butano	17, 102
Gas propano	17, 102
Gavone di coda	26
Griglia di aerazione del frigorifero,	
rimozione	167
Guidare l'autocaravan	39

I

illuminazione	
Lampade, pulizia	207
Ricerca dei guasti	239
illuminazione del veicolo vedi illuminazione	
esterna	220

Disinfezione	209	Istruzioni di sicurezza	13
Istruzioni di sicurezza	18	Area cottura	162
Pulizia	208	Bombole del gas	102
Riempimento	187	Impianto del gas	16, 101
Svuotamento	188	Impianto elettrico	18
Impianto satellitare	51, 52	Impianto idrico	18
Con orientamento automatico		Protezione antincendio	13
dell'antenna	52	Rimorchio	16
Con orientamento semiautomatico		Riscaldamento	145
dell'antenna	52	Sicurezza stradale	14
Inattività		Sostituzione delle ruote	231
Invernale	213		
Temporanea	212	L	
Incendio		Lampada alogena a incasso	224
Comportamento in caso di	13	Lampada del garage	226
Provvedimenti preventivi	13	Lampade	223
Indicatore di direzione	221	Pulizia	207
Indicazione		Lampade ad incandescenza,	
Corrente	124	sostituzione	220
Livello di riempimento del		Faretto alogeno	225
serbatoio dell'acqua	120, 122	Illuminazione esterna	220
Livello di riempimento del		Illuminazione interna	223
serbatoio delle acque grigie	120, 122	Lampada alogena a incasso	224
Orologio digitale	123	Lampada del garage	226
Temperatura	123	Luci armadi guardaroba	226
Tensione della batteria	118, 121	Luci laterali	222
Interruttore di sicurezza	132	Luci posteriori	221
Interruttore di sicurezza per correnti		Tipi di lampade ad incandescenza,	
di guasto	127	esterne	223
Controllo	132	Lavaggio con pulitori ad alta pressione	205
Interruttore di sicurezza per correnti		Lavandino, pulizia	208
di guasto (FI)	132	Letti	88
Interruttore luci		Lettoni da viaggio per bambini	91
Vano abitabile	64	Lettoni per bambini	91
Vano WC	64	Letto a castello	90
Interruttore principale a 12 V	118, 124	Letto basculante	
Interruttore staccabatteria	116	Apertura	91
Interventi di ispezione	217	Chiusura	92
Interventi di manutenzione	217	Cinture di ritegno, attacco	92
Batteria dell'abitacolo	218	Letto basculante a comando elettrico	92
Impianto di climatizzazione		Apertura	92
(Dometic)	210	Chiusura	92
Impianto di climatizzazione (Telair)	210	Cinture di ritegno, attacco	93
Porte	217	Esercizio di emergenza	93
Riscaldamento ad acqua calda	218	Predisposizione al funzionamento	92
Riscaldamento fisso	220	Protezione contro il surriscaldamento	93
Ispezioni	217		
Istruzioni ambientali	10		

Letto fisso	88, 89
Apertura	88
Chiusura	88
Zona testa, abbassamento	89
Zona testa, sollevamento	89
Letto fisso, regolabile elettricamente	89
Esercizio di emergenza	90
Estrazione	90
Inserimento	90
Regolazione zona testa	90
Limiti di velocità	269
Lista di controllo	
In caso di inattività nel periodo invernale	213
Per il viaggio	276
Per l'inattività temporanea	212
Per la messa in funzione dopo l'inattività	214
Prima della partenza	36
Sicurezza stradale	36
Livello del serbatoio dell'acqua, indicazione	120
Livello del serbatoio delle acque grigie, indicazione	120
Luce di ingombro	222
Luce di posizione	221
Luce di sagoma	222
Luci	
Frontali	221
Laterali	222
Posteriori	221
Luci armadi guardaroba	226

M

Mancanza gas	242
Manutenzione	217
Messa in funzione	
Dopo l'inattività nel periodo invernale	214
Dopo l'inattività temporanea	214
Misurazioni vedi tabella delle misure longitudinali	264
Modalità di funzionamento	
Boiler (Alde)	160
Boiler (Truma)	155, 158
Dispositivo di commutazione automatica, impianto del gas	109
Frigorifero	168, 170, 172, 173, 175
Impianto di climatizzazione (Dometic)	152
Impianto di climatizzazione (Telair)	154

Riscaldamento ad acqua calda	145
Riscaldamento ad aria calda	141, 143, 144
Moquette, pulizia	207

N

Norme sulla circolazione stradale all'estero	267
Note generali	10
Nr. matricola	228
Nr. telaio	228

O

Oblò	78
Oblò a manovella	81
Apertura	81
Chiusura	81
Protezione contro gli insetti	81
Ricerca dei guasti	253
Tendina oscurante pieghevole	81
Oblò Heki	79
Apertura	79
Chiusura	79
Posizione di ricircolo d'aria	80
Protezione contro gli insetti	80
Tendina oscurante pieghevole	80
Oblò Skyroof	82
Aerazione continua	82
Apertura	82
Chiusura	82
Protezione contro gli insetti	83
Tendina oscurante pieghevole	83
Odore di gas	16, 101, 241
Orientamento dell'antenna	52
Orologio digitale	
Accensione	123
Impostazione	123
Spegnimento	123
Oscurante a rullo, finestra	
Apertura	74
Chiusura	73, 74
Oscurante a rullo, pulizia	208

P

Pannello di controllo (IT 96)	118
Interruttore per pompa dell'acqua	120
Interruttore principale a 12 V	118
Livello del serbatoio dell'acqua, indicazione	120

Livello del serbatoio delle acque grigie, indicazione	120	Portata	232
Schema a blocchi	135	Pressione dei pneumatici	236
Spia di controllo a 12 V	120	Scelta dei pneumatici	230
Spia di controllo a 230 V	121	Uso dei pneumatici	231
Tensione della batteria, indicazione	118	Usura eccessiva	15, 36, 229, 236
Pannello di controllo (IT 994)	121	Poggiatesta	44
Interruttore per pompa dell'acqua	125	Pompa dell'acqua	183, 187
Interruttore principale a 12 V	124	Interruttore	120, 125
Livello del serbatoio dell'acqua, indicazione	122	Ubicazione	259
Livello del serbatoio delle acque grigie, indicazione	122	Pompa di circolazione, impostazione numero di giri	147
Schema a blocchi	136	Porta di ingresso	55, 57
Spia di controllo a 12 V	125	Tendina oscurante pieghevole, apertura	57
Spia di controllo a 230 V	125	Tendina oscurante pieghevole, chiusura	57
Tensione della batteria, indicazione	121	Porta di ingresso, lato esterno	
Pannello di controllo vedi anche indicazione	118, 121	Apertura	55, 56
Parete divisoria per la doccia, fissaggio	34	Bloccaggio	56
Parti in plastica della zona bagno e del vano abitabile, pulizia	207	Porta di ingresso, lato interno	
Parti supplementari, fissaggio	34	Apertura	56, 57
Perdita d'acqua nel veicolo	251	Bloccaggio	56, 57
Pericoli di incendio, come evitarli	13	Porta interna, ricerca dei guasti	253
Pericolo di asfissia	14, 67	Porta zanzariera	
Pericolo di gelo	18, 183, 188	Apertura	58, 59
Pernottamento		Chiusura	58, 59
Al di fuori dei campeggi	272	Portabagagli del tetto, carico	25
In viaggio	275	Portabiciclette	
Pesi degli accessori opzionali	255	Abbassabile	27
Peso a vuoto	21	Biciclette, caricare	28
Peso in ordine di marcia	21, 23	Carico	27
Peso massimo ammesso vedi carico massimo tecnicamente ammesso	20	Non abbassabile	28
Peso omologato	20	Viaggio con portabiciclette carico	27
Pezzi di ricambio	227	Portapacchi	25, 29, 30
Piano di ispezione	279	Portapacchi per i carichi sul tetto	25
Piante	259	Porte	
Piedini di stazionamento	50	Chiusura	55, 56
Estrazione	50, 51	Interventi di manutenzione	217
Inserimento	50, 51	Porta di ingresso	55
Lunghezza, regolazione	50, 51	Ricerca dei guasti	253
Piedini di stazionamento meccanici		Preparazione zona notte	
Estrazione	50, 51	Dinette centrale	95
Inserimento	50, 51	Dinette contrapposta (anteriore)	96
Lunghezza, regolazione	50, 51	Sedili centrali	97, 98, 99, 100
Pneumatici	229	Presa esterna	133
Identificazione	231	Presa gas esterna	104
Note generali	229	Presa satellitare	133
		Presa TV	133
		Prima della partenza	19
		Protezione antincendio	13

Protezione contro gli insetti, finestra	
Apertura	75, 76, 77
Chiusura	75, 76, 77
Protezione contro gli insetti, oblò a manovella	
Apertura	81
Chiusura	81
Protezione contro gli insetti, oblò Heki	
Apertura	80
Chiusura	80
Protezione contro gli insetti, oblò Skyroof	
Apertura	83
Chiusura	83
Protezione contro gli insetti, pulizia	208
Pulitori ad alta pressione, lavaggio con	205
Pulizia	
Serbatoio dell'acqua	208
Tubature dell'acqua	208
Pulizia vedi cura	205
Puntelli vedi piedini di stazionamento	50
Q	
Quantità di acqua, indicazione	120, 122
Quantità di acque grigie, indicazione	120, 122
R	
Regolatore di carica del pannello solare	125
Regolatore di pressione del gas, collegamenti a vite	103
Regolazione degli schienali	45
Regolazione, divano	88
Rete di bordo a 12 V	112
Rete di bordo a 230 V	126
Rete protettiva, letto basculante	92
Rete protettiva, letto basculante a comando elettrico	93
Ricerca dei guasti	239
Alimentazione a 12 V	240
Alimentazione idrica	251
Area cottura	247
Batteria	240
Batteria dell'abitacolo	240
Batteria di avviamento	240
Boiler (Alde)	245
Boiler (Truma)	242, 244
Cappa di aspirazione	241
Collegamento a 230 V	240
Fornello a gas	247
Forno a gas	247
Forno a microonde	247
Frigorifero	247, 248
Illuminazione	239
Impianto del gas	241
Impianto di climatizzazione (Dometic)	245
Impianto di climatizzazione (Telair)	246
Impianto elettrico	239
Impianto frenante	239
Porta interna	253
Riscaldamento	242
Riscaldamento ad acqua calda	245
Riscaldamento ad aria calda	242, 244
Scalino di ingresso	239
Scocca	253
Sportelli dei mobili	253
Toilette	252
Rifornimento di carburante	47
Rifornimento di gas negli stati europei	274
Rimorchio	16
Istruzioni di sicurezza	16
Note generali	30
Riscaldamento	140
Bocchette di uscita dell'aria, regolazione	141
Circuito di riscaldamento, regolazione	147
Distribuzione dell'aria calda	140
Prima messa in servizio	140
Ricerca dei guasti	242
Scambiatori di calore, sostituzione	139
Ventola di ricircolo dell'aria	140
Riscaldamento ad acqua calda	
Cura	218
Funzionamento a gas e funzionamento elettrico a 230 V, disinserimento	146
Funzionamento a gas e funzionamento elettrico a 230 V, inserimento	146
Funzionamento a gas, disinserimento	146
Funzionamento a gas, inserimento	146
Funzionamento elettrico a 230 V, disinserimento	146
Funzionamento elettrico a 230 V, inserimento	146
Interventi di manutenzione	218
Istruzioni di sicurezza	145
Liquido, aggiunta	219
Livello del liquido, controllo	219
Modalità di funzionamento	145
Numero di giri, pompa di circolazione	147
Pompa di circolazione aggiuntiva	148
Ricerca dei guasti	245

Scambiatori di calore	148	Scambiatore di calore (Alde)	
Sistema di riscaldamento, sfiato	220	Accensione	148
Valvola a 3 vie	147	Spegnimento	148
Riscaldamento ad aria calda		Ubicazione	148
Accensione	142, 144	Scambiatore di calore aggiuntivo	
Modalità di funzionamento	141, 143, 144	Accensione	149
Ricerca dei guasti	242, 244	Spegnimento	150
Spegnimento	142, 144	Scambiatori di calore, riscaldamento,	
Ubicazione	259	sostituzione	139
Ventola di ricircolo dell'aria	140	Scaricamento totale	111
Riscaldamento del serbatoio delle		Scatola dei fusibili a 230 V	132
acque grigie	186	Schede della garanzia	1
Riscaldamento elettrico del pavimento		Schede di controllo da viaggio	276
Accensione	150	Schema a blocchi, pannello di controllo	
Protezione contro il surriscaldamento	150	(IT 96)	135
Spegnimento	150	Schema a blocchi, pannello di controllo	
Riscaldamento fisso		(IT 994)	136
Accensione	151	Schema elettrico	
Manutenzione	220	Esterno	137
Programmazione	151	Interno	134
Spegnimento	151	Schermo piatto con supporto	65
Rivestimenti in pelle, pulizia	207	Posizionamento	66, 67
Rivestimento in PVC del pavimento,		Stivamento	66, 67
pulizia	208	Sedile del conducente	44
Rubinetti di arresto del gas	104	Sedile del passeggero	44
Simboli	104, 139	Sedile di pilotaggio vedi sedile del	
Rubinetti di scarico, ubicazione	162, 259	conducente e del passeggero	44
Rubinetto di scarico, serbatoio delle		Sedili centrali, preparazione	
acque grigie	186	zona notte	97, 98, 99, 100
Ubicazione	259	Seggiolini per bambini	43
Ruota di scorta	234	Selettore batteria	116
Ruote	229	Sensore di controllo distanza durante	
		il parcheggio	40
		Spegnimento	41
		Serbatoio dell'acqua	184
		Acqua, rifornimento	184
		Acqua, scarico	185
		Capienze	184
		Livello, indicazione	120, 122
		Pulizia	208
		Riempimento	184
		Ubicazione	259
		Serbatoio delle acque grigie	185
		Apertura per la pulizia	186
		Cura	206
		Livello, indicazione	120, 122
		Pulizia	206
		Ricerca dei guasti	252
		Svuotamento	186

S

Scaletta del portapacchi	25
Scalino (letto in coda)	94
Scalino (letto)	94
Scalino di ingresso	31, 49
A comando elettrico	32
Cura	207
Estrazione	33
Inserimento	33
Non fissato all'interno	31
Ricerca dei guasti	239
Spia di controllo	32, 33
Scambiatore di calore	
Accensione	149
Spegnimento	150

Serbatoio fecale	
Estrarre	203
Svuotamento	203
Serratura	
Porta di ingresso	55, 56
Sportello del mobile	62
Sportello esterno	60
Serratura della porta	55, 56
Serratura dello sportello	
Apertura	60, 62
Chiusura	60, 61, 62
Con impugnatura	60
Sportello di servizio	60
Sicurezza stradale	36
Avvertenze per	14
Lista di controllo	36
Simboli	
Per le avvertenze	9
Rubinetti di arresto del gas	104, 139
Sistema automatico di selezione di energia (AES)	173, 178
Smaltimento	
Acque grigie	10
Materiali fecali	10
Rifiuti domestici	10
Soccorso stradale in Europa	267
Sostituzione delle ruote	231
Con cerchioni in alluminio	234
Coppia di serraggio	233
Sottoscocca, cura	206
Sovraccarico	23
Spia di controllo, alimentazione	
230 V	121, 125
Spia di controllo, alimentazione a 12 V	120, 125
Spia di controllo, scalino di ingresso	33
Spia di controllo, toilette	202
Sportelli dei mobili	62
Apertura	62, 63
Chiusura	62, 63
Sportelli dei mobili, ricerca dei guasti	253
Sportelli esterni	59
Serratura dello sportello	59, 60
Stato di carica, indicazione	
Batteria dell'abitacolo	118
Batteria di avviamento	118
Superfici dei mobili, pulizia	207
Supporto per la ruota di scorta	234
T	
Tabella delle misure longitudinali	264
Tamburo portacavo	127
Targhetta del modello	228
Tavoli	84
Tavolo di sollevamento	
Piano del tavolo, ribaltamento verso l'alto	86
Piano del tavolo, spostamento in senso longitudinale	86
Piano del tavolo, spostamento in senso trasversale	86
Trasformazione in struttura di supporto letto	86
Tavolo fisso	87
Allungamento	87
Riduzione delle dimensioni	87
Spostamento in senso longitudinale	87
Spostamento in senso trasversale	87
Tavolo sospeso	84
Allungamento	85
Riduzione delle dimensioni	85
Trasformazione in struttura di supporto letto	85
Telecamera retromarcia	41
Televisore	33
Tenda	53
Tende, pulizia	207
Tendina oscurante pieghevole, cabina di guida	
Apertura	78
Chiusura	78
Tendina oscurante pieghevole, finestra	
Apertura	75, 76, 77
Chiusura	75, 76, 77
Tendina oscurante pieghevole, finestra porta di ingresso	
Apertura	57
Chiusura	57
Tendina oscurante pieghevole, finestrino laterale	46
Tendina oscurante pieghevole, oblò a manovella	
Apertura	81
Chiusura	81
Tendina oscurante pieghevole, oblò Heki	
Apertura	80
Chiusura	80
Tendina oscurante pieghevole, oblò Skyroof	
Apertura	83
Chiusura	83

Tendina oscurante pieghevole, parabrezza . . .	46
Tendina oscurante pieghevole, pulizia	208
Tendine, pulizia	207
Tensione della batteria, indicazione	118, 121
Tensione di riposo	111
Tipo di cerchione	229
Toilette	190
Fusibile	131
Ricerca dei guasti	252
Toilette Dometic	201
Preparazione	201
Risciacquo	202
Spia di controllo	202
Toilette Thetford	
Con banco fisso	196
Fusibile	130, 131
Orientabile	190
Preparazione	190, 196
Svuotamento	194, 199
Utilizzo	192, 198
Toilette vedi anche toilette Thetford o toilette (Dometic)	190
Tubature dell'acqua, pulizia	208
Tubo del gas, controllare	17, 102
Tubo di gomma per lo scarico	186

U

Uso dei pneumatici	231
------------------------------	-----

V

Valvola a 3 vie	147
Valvola di sicurezza/di scarico boiler	156, 159
Ubicazione	156, 159, 259
Vano portabombole	17, 102
Vano WC	189
Aerazione	189
Interruttore luci	64
Veicolo, lavaggio	205
Velocità di marcia	42
Ventola di ricircolo dell'aria	140

Z

Zanzariera a rullo, finestra	
Apertura	74, 75
Chiusura	74
Zanzariera a rullo, pulizia	208
Zona testa regolabile, letto fisso	89

