

### **Aan de gebruiker van dit handboek ...**

Onze medewerkers feliciteren u met uw nieuwe camper. U heeft een hoogwaardig voertuig aangeschaft, waarvan u veel plezier zult hebben.

Gelijk bij de overname krijgt u van de Bürstner-dealer een gedetailleerde instructie voor alle belangrijke functies, zodat u uw camper altijd correct en vooral eenvoudig kunt bedienen en gebruiken.

Als permanente begeleider voor het beantwoorden van vragen over uw camper staan u dit handboek, de gebruiksaanwijzing van de fabrikant van het basisvoertuig en de gebruiksaanwijzingen van de fabrikanten van de apparatuur ter beschikking.

### **Voor het begin van de eerste rit**

Gebruik dit handboek niet alleen als naslagwerk, maar maak u er grondig mee vertrouwd.

Vul de garantiekaarten voor de inbouwapparatuur en de speciale uitvoeringen in de afzonderlijke gebruiksaanwijzingen in en stuur de garantiekaarten op naar de fabrikanten van de apparatuur. Daarmee verzekert u zich van uw recht op garantie voor alle apparatuur.



|          |  |           |          |   |           |
|----------|--|-----------|----------|---|-----------|
| <b>1</b> | <b>Inleiding</b> .....   | <b>9</b>  | 4.6.1    | Veiligheidsgordel juist dragen .....  | 41        |
| 1.1      | Algemeen .....   | 9         | 4.7      | Kinderzitjes .....  | 41        |
| 1.2      | Milieu-instructies .....   | 10        | 4.8      | Pilotenstoel voor bestuurdersstoel<br>en passagiersstoel .....  | 41        |
| <b>2</b> | <b>Veiligheid</b> .....  | <b>11</b> | 4.9      | Hoofdsteunen .....  | 42        |
| 2.1      | Brandveiligheid .....  | 11        | 4.10     | Rugleuningverstelling zitbank<br>(speciale uitvoering) .....  | 42        |
| 2.1.1    | Voorkomen van brand .....  | 11        | 4.11     | Opstelling van de zitplaatsen .....   | 43        |
| 2.1.2    | Brandbestrijding .....   | 11        | 4.12     | Vouwverduisteringen voor voorruit<br>(gedeeltelijk speciale uitvoering) .....                             | 43        |
| 2.1.3    | Bij brand .....  | 11        | 4.13     | Vouwverduisteringen voor<br>bestuurdersraam en passagiersraam<br>(gedeeltelijk speciale uitvoering) ..... | 44        |
| 2.2      | Algemeen .....   | 12        | 4.14     | Diesel tanken .....   | 44        |
| 2.3      | Verkeersveiligheid .....   | 13        | <b>5</b> | <b>Camper opstellen</b> .....   | <b>45</b> |
| 2.4      | Gebruik van een aanhanger .....  | 14        | 5.1      | Handrem .....   | 45        |
| 2.5      | Gasinstallatie .....   | 14        | 5.2      | Opstap .....  | 45        |
| 2.5.1    | Algemene instructies .....   | 14        | 5.3      | Wielkeggen .....  | 45        |
| 2.5.2    | Gasflessen .....   | 16        | 5.4      | Steunen .....   | 45        |
| 2.6      | Elektrische installatie .....  | 16        | 5.4.1    | Algemene instructies .....  | 45        |
| 2.7      | Waterinstallatie .....   | 16        | 5.4.2    | Hefsteunen (SAWIKO) (speciale<br>uitvoering) .....  | 46        |
| <b>3</b> | <b>Voor het rijden</b> .....   | <b>17</b> | 5.4.3    | Hefsteunen (AL-KO) (speciale<br>uitvoering) .....   | 47        |
| 3.1      | Sleutels .....   | 17        | 5.5      | 230-V-aansluiting .....   | 47        |
| 3.2      | Kentekenbewijs .....   | 17        | 5.6      | Koelkast .....  | 47        |
| 3.3      | Bijlading .....  | 18        | 5.7      | Satellietinstallatie (speciale<br>uitvoering) .....   | 48        |
| 3.3.1    | Begrippen .....  | 18        | 5.7.1    | Installatie met automatische<br>antenneafstelling .....   | 48        |
| 3.3.2    | Berekening van de bijlading .....  | 21        | 5.7.2    | Installatie met halfautomatische<br>antenneafstelling .....   | 48        |
| 3.3.3    | Voertuig juist beladen .....   | 22        | 5.8      | Markies (speciale uitvoering) .....   | 49        |
| 3.3.4    | Dakreling en ladder (gedeeltelijk<br>speciale uitvoering) .....          | 23        | <b>6</b> | <b>Wonen</b> .....  | <b>51</b> |
| 3.3.5    | Garage/opbergruimte achter .....   | 24        | 6.1      | Ingangsdeur .....   | 51        |
| 3.3.6    | Fietsenrek (speciale uitvoering) .....                                   | 25        | 6.1.1    | Ingangsdeur, buiten (Hartal M1) .....   | 51        |
| 3.3.7    | Afneembare lastdrager AL-KO<br>(speciale uitvoering) .....               | 27        | 6.1.2    | Ingangsdeur, binnen (Hartal M1) .....   | 52        |
| 3.3.8    | Lastdrager SAWIKO (speciale<br>uitvoering) .....                         | 28        | 6.1.3    | Ingangsdeur, buiten<br>(Hartal Premium) (gedeeltelijk<br>speciale uitvoering) .....                       | 52        |
| 3.4      | Gebruik van een aanhanger .....  | 29        | 6.1.4    | Ingangsdeur, binnen<br>(Hartal Premium) (gedeeltelijk<br>speciale uitvoering) .....                       | 53        |
| 3.5      | Aanhangerkoppeling (speciale<br>uitvoering) .....                        | 29        | 6.1.5    | Raam ingangsdeur<br>(Hartal Premium) (gedeeltelijk<br>speciale uitvoering) .....                          | 53        |
| 3.6      | Opstap .....   | 30        | 6.1.6    | Hordeur, uitklapbaar .....  | 54        |
| 3.6.1    | Vrijstaande opstap .....   | 30        | 6.1.7    | Hordeur (speciale uitvoering) .....   | 54        |
| 3.6.2    | Elektrisch bedienbare opstap<br>(gedeeltelijk speciale uitvoering) ..... | 30        | 6.1.8    | Vouwbare hor aan de ingangsdeur<br>(gedeeltelijk speciale uitvoering) .....                               | 55        |
| 3.7      | Televisie (speciale uitvoering) .....                                    | 32        | 6.2      | Serviceluiken .....   | 55        |
| 3.8      | Afdekkingen van het aanrecht<br>en de afdruiptank .....                  | 32        | 6.2.1    | Klepslot met greepkom .....   | 56        |
| 3.9      | Aanbouwonderdelen vergrendelen ..  | 32        | 6.2.2    | Klepslot met drukknop .....   | 56        |
| 3.10     | Sneeuwkettingen (speciale<br>uitvoering) .....                           | 33        | 6.2.3    | Luik voor de 230-V-aansluiting,<br>vierkant .....   | 57        |
| 3.11     | Verkeersveiligheid .....   | 34        |          |   |           |
| <b>4</b> | <b>Tijdens de rit</b> .....  | <b>37</b> |          |   |           |
| 4.1      | Rijden met de camper .....   | 37        |          |   |           |
| 4.2      | Parkeerafstandscontrole (speciale<br>uitvoering) .....                   | 38        |          |   |           |
| 4.3      | Achteruitrijcamera (speciale<br>uitvoering) .....                        | 39        |          |   |           |
| 4.4      | Rijsnelheid .....  | 39        |          |   |           |
| 4.5      | Remmen .....   | 40        |          |   |           |
| 4.6      | Veiligheidsgordels .....   | 40        |          |   |           |

## Inhoudsopgave

|        |   |    |          |  |            |
|--------|---|----|----------|--|------------|
| 6.2.4  | Afsluitdeksel voor drinkwatervulopening . . . . .   | 57 | 6.12.7   | Opstap, uittrekbaar . . . . .  | 88         |
| 6.3    | Meubelluiken . . . . .  | 58 | 6.12.8   | Opstap, uitklapbaar . . . . .  | 88         |
| 6.3.1  | Meubelluiken met drukknop . . . . .   | 58 | 6.13     | Zitgroepen ombouwen om te slapen . . . . .   | 89         |
| 6.3.2  | Meubelluiken met greep en drukknop . . . . .  | 58 | 6.13.1   | Middelste zitgroep klein . . . . .   | 89         |
| 6.3.3  | Meubelluiken met ontgrendelingshendel . . . . .   | 59 | 6.13.2   | Tegenoverliggende zitgroep (voor) . . . . .  | 90         |
| 6.4    | Lichtschakelaar . . . . .   | 59 | 6.13.3   | Middelste zitbank met langszitbank (smal) . . . . .  | 91         |
| 6.4.1  | Ingangsbereik . . . . .   | 59 | 6.13.4   | Middelste zitbank met langszitbank . . . . .   | 92         |
| 6.4.2  | Binnen . . . . .  | 60 | 6.13.5   | Middelste zitbank met langszitbank (Van) . . . . .   | 93         |
| 6.5    | Spotlight . . . . .   | 60 | 6.13.6   | Middelste zitbank met langszitbank (met extra kussen) . . . . .                            | 94         |
| 6.6    | Houder voor flatscreen . . . . .  | 61 | <b>7</b> | <b>Gasinstallatie . . . . .</b>  | <b>95</b>  |
| 6.6.1  | Houder aan zuil . . . . .   | 61 | 7.1      | Algemeen . . . . .   | 95         |
| 6.6.2  | Houder op tableau . . . . .   | 62 | 7.2      | Gasflessen . . . . .   | 96         |
| 6.6.3  | Houder in de TV-kast . . . . .  | 62 | 7.3      | Gasflessen vervangen . . . . .   | 97         |
| 6.7    | Ventileren . . . . .  | 63 | 7.4      | Gasafsluitkranen . . . . .   | 98         |
| 6.8    | Ramen . . . . .   | 63 | 7.5      | Externe gasaansluiting (speciale uitvoering) . . . . .                                     | 98         |
| 6.8.1  | Uitzetbaar raam met draaibare uitzetters . . . . .  | 64 | 7.6      | Omschakelinstallatie Crash-Protection-Unit (speciale uitvoering) . . . . .                 | 99         |
| 6.8.2  | Uitzetbaar raam met automatische uitzetters . . . . .   | 65 | 7.7      | DuoControl-omschakelinstallatie (speciale uitvoering) . . . . .                            | 101        |
| 6.8.3  | Uitzetbaar raam met automatische uitzetters (met vergrendelingsknop) . . . . .                                    | 67 | 7.8      | Alarminstallatie voor gasgevaar (speciale uitvoering) . . . . .                            | 103        |
| 6.8.4  | Verduisteringsrollo en rolhor . . . . .   | 69 | <b>8</b> | <b>Elektrische installatie . . . . .</b>   | <b>105</b> |
| 6.8.5  | Verduisteringsrollo en rolhor . . . . .   | 70 | 8.1      | Algemene veiligheidsinstructies . . . . .  | 105        |
| 6.8.6  | Vouwverduistering en hor . . . . .  | 70 | 8.2      | Begrippen . . . . .  | 105        |
| 6.8.7  | Vouwverduistering en hor . . . . .  | 71 | 8.3      | 12-V-boordnet . . . . .  | 106        |
| 6.8.8  | Vouwverduistering en hor . . . . .  | 72 | 8.3.1    | Startaccu . . . . .  | 106        |
| 6.8.9  | Vouwverduisteringen voor voorruit, bestuurdersraam en passagiersraam (gedeeltelijk speciale uitvoering) . . . . . | 72 | 8.3.2    | Woonruimteaccu . . . . .   | 107        |
| 6.9    | Dakluiken . . . . .   | 73 | 8.4      | Elektroblok (EBL 99) . . . . .   | 108        |
| 6.9.1  | Heki-dakluik (mini en midi) (gedeeltelijk speciale uitvoering) . . . . .  | 74 | 8.4.1    | Accu-scheidingsschakelaar . . . . .  | 110        |
| 6.9.2  | Draaidakluik (speciale uitvoering) . . . . .  | 75 | 8.4.2    | Accu-keuzeschakelaar . . . . .   | 110        |
| 6.9.3  | Dakluik Skyroof (gedeeltelijk speciale uitvoering) . . . . .  | 76 | 8.4.3    | Accubewaking . . . . .   | 110        |
| 6.10   | Tafels . . . . .  | 78 | 8.4.4    | Acculading . . . . .   | 111        |
| 6.10.1 | Hangtafel met inklapbare steunpoot . . . . .  | 78 | 8.5      | Paneel IT 96-2 . . . . .   | 111        |
| 6.10.2 | Hangtafel met verwisselbare tafelpoot . . . . .   | 79 | 8.5.1    | Hoofdschakelaar 12 V . . . . .   | 111        |
| 6.10.3 | Heftafel . . . . .  | 80 | 8.5.2    | Indicatie-instrument V/tank voor accuspanning en water- of afvalwaterhoeveelheid . . . . . | 112        |
| 6.10.4 | Vaste tafel (tafelblad verlengbaar) . . . . .   | 81 | 8.5.3    | Schakelaar voor waterpomp . . . . .  | 113        |
| 6.10.5 | Vaste tafel (tafelblad verschuifbaar) . . . . .   | 81 | 8.5.4    | Accu-alarm voor woonruimteaccu . . . . .   | 114        |
| 6.11   | Verstelling langszitbank (speciale uitvoering) . . . . .  | 82 | 8.5.5    | 12-V-controlelicht . . . . .   | 114        |
| 6.12   | Bedden . . . . .  | 82 | 8.5.6    | 230-V-controlelicht . . . . .  | 114        |
| 6.12.1 | Vast bed (gasdrukveer) . . . . .  | 82 | 8.6      | Paneel IT 994 . . . . .  | 114        |
| 6.12.2 | Vast bed (verstelbaar hoofddeel) . . . . .  | 83 | 8.6.1    | Indicatie-instrument V/tank voor accuspanning en water- of afvalwaterhoeveelheid . . . . . | 115        |
| 6.12.3 | Vast bed, elektrisch verstelbaar . . . . .  | 83 | 8.6.2    | Accu-alarm voor woonruimteaccu . . . . .   | 116        |
| 6.12.4 | Stapelbed . . . . .   | 84 | 8.6.3    | Indicatie-instrument voor digitale klok/temperatuur . . . . .                              | 117        |
| 6.12.5 | Hefbed (Ixeo) . . . . .   | 85 |          |  |            |
| 6.12.6 | Hefbed, elektrisch bedienbaar . . . . .   | 86 |          |  |            |

|          |  |            |           |   |            |
|----------|--|------------|-----------|---|------------|
| 8.6.4    | Indicatie-instrument stroom voor laad-/ontlaadstroom van de woonruimteaccu . . . . . | 117        | 9.5.4     | Afzuigkap (speciale uitvoering) . . . . .   | 160        |
| 8.6.5    | Hoofdschakelaar 12 V . . . . .   | 118        | 9.6       | Koelkast . . . . .  | 160        |
| 8.6.6    | 12-V-controlelicht . . . . .   | 118        | 9.6.1     | Koelkast-ventilatierooster . . . . .  | 160        |
| 8.6.7    | 230-V-controlelicht . . . . .  | 118        | 9.6.2     | Gebruik (Dometic 7-serie, handmatige ontsteking) . . . . .                                      | 161        |
| 8.6.8    | Schakelaar voor waterpomp . . . . .  | 119        | 9.6.3     | Gebruik (Dometic 7-serie met vlamindicator) . . . . .   | 162        |
| 8.7      | Zonnepanelen (speciale uitvoering) . . . . .   | 119        | 9.6.4     | Gebruik (Dometic 7-serie, automatische ontsteking) . . . . .                                    | 164        |
| 8.8      | 230-V-boordnet . . . . .   | 120        | 9.6.5     | Gebruik (Dometic 7-serie met een automatisch energiekeuze-systeem en frameverwarming) . . . . . | 165        |
| 8.8.1    | 230-V-aansluiting . . . . .  | 120        | 9.6.6     | Gebruik (Dometic 8-serie met handmatig energiekeuze-systeem HES) . . . . .                      | 167        |
| 8.8.2    | Voedingskabel voor externe 230-V-aansluiting . . . . .                               | 121        | 9.6.7     | Gebruik (Dometic 8-serie met een automatisch energiekeuze-systeem) . . . . .                    | 169        |
| 8.9      | Zekeringen . . . . .   | 122        | 9.6.8     | Vergrendeling van de koelkastdeur . . . . .   | 171        |
| 8.9.1    | Zekeringen 12 V . . . . .  | 122        |           |   |            |
| 8.9.2    | Zekering 230 V . . . . .   | 126        | <b>10</b> | <b>Sanitaire inrichting . . . . .</b>   | <b>175</b> |
| 8.10     | Buitencontactdoos (speciale uitvoering) . . . . .                                    | 126        | 10.1      | Watervoorziening, algemeen . . . . .  | 175        |
| 8.11     | Stroomschema's . . . . .   | 128        | 10.2      | Watertank . . . . .   | 176        |
| 8.11.1   | Stroomschema's binnen . . . . .  | 128        | 10.2.1    | Vulhoeveelheden . . . . .   | 176        |
| 8.11.2   | Stroomschema buiten . . . . .  | 131        | 10.2.2    | Drinkwatervulopening met deksel . . . . .   | 176        |
|          |  |            | 10.2.3    | Water vullen . . . . .  | 176        |
|          |  |            | 10.2.4    | Water aftappen (draaigreep met overloop) . . . . .  | 177        |
| <b>9</b> | <b>Inbouwapparatuur . . . . .</b>  | <b>133</b> | 10.3      | Afvalwatertank . . . . .  | 177        |
| 9.1      | Algemeen . . . . .   | 133        | 10.3.1    | Modellen zonder dubbele bodem . . . . .   | 177        |
| 9.2      | Verwarming . . . . .   | 134        | 10.3.2    | Afvalwatertankverwarming (speciale uitvoering) . . . . .  | 178        |
| 9.2.1    | Modeluitvoeringen met gasafvoerschroorsteen aan de rechter voertuigkant . . . . .    | 134        | 10.4      | Waterinstallatie vullen . . . . .   | 178        |
| 9.2.2    | Juist verwarmen . . . . .  | 134        | 10.5      | Waterinstallatie leegmaken . . . . .  | 180        |
| 9.2.3    | Heteluchtverwarming Truma Combi . . . . .  | 135        | 10.6      | Toiletruimte . . . . .  | 181        |
| 9.2.4    | Heteluchtverwarming Truma Combi D . . . . .  | 137        | 10.7      | Toilet . . . . .  | 181        |
| 9.2.5    | Warmwaterverwarming Alde (speciale uitvoering) . . . . .                             | 138        | 10.7.1    | Zwenkbaar toilet (Thetford C-200) . . . . .   | 182        |
| 9.2.6    | Extra warmtewisselaar (gedeeltelijk speciale uitvoering) . . . . .                   | 142        | 10.7.2    | Toilet met vaste bank (Thetford C-402) . . . . .  | 187        |
| 9.2.7    | Elektrische vloerverwarming (speciale uitvoering) . . . . .                          | 143        | 10.7.3    | Toilet (Dometic) . . . . .  | 192        |
| 9.2.8    | Standverwarming (speciale uitvoering) . . . . .                                      | 144        |           |   |            |
| 9.3      | Klimaatregeling (speciale uitvoering) . . . . .                                      | 145        | <b>11</b> | <b>Verzorging . . . . .</b>   | <b>195</b> |
| 9.3.1    | Dometic . . . . .  | 145        | 11.1      | Uitwendige verzorging . . . . .   | 195        |
| 9.3.2    | Telair . . . . .   | 146        | 11.1.1    | Wassen met hogedrukreiniger . . . . .   | 195        |
| 9.4      | Boiler . . . . .   | 148        | 11.1.2    | Voertuig wassen . . . . .   | 195        |
| 9.4.1    | Modeluitvoeringen met gasafvoerschroorsteen aan de rechter voertuigkant . . . . .    | 148        | 11.1.3    | Vensterruiten uit plexiglas . . . . .   | 196        |
| 9.4.2    | Boiler Truma Combi . . . . .   | 148        | 11.1.4    | Onderkant . . . . .   | 196        |
| 9.4.3    | Boiler Truma Combi D . . . . .   | 151        | 11.1.5    | Afvalwatertank . . . . .  | 196        |
| 9.4.4    | Boiler Alde (speciale uitvoering) . . . . .  | 153        | 11.1.6    | Opstap . . . . .  | 197        |
| 9.5      | Kookplaat . . . . .  | 155        | 11.2      | Inwendige verzorging . . . . .  | 197        |
| 9.5.1    | Gaskooktoestel . . . . .   | 156        | 11.3      | Waterinstallatie . . . . .  | 198        |
| 9.5.2    | Gasbakoven (Dometic) (speciale uitvoering) . . . . .                                 | 158        | 11.3.1    | Watertank reinigen . . . . .  | 198        |
| 9.5.3    | Magnetron (speciale uitvoering) . . . . .  | 159        | 11.3.2    | Waterleidingen reinigen . . . . .   | 198        |
|          |  |            | 11.3.3    | Waterinstallatie ontsmetten . . . . .   | 199        |
|          |  |            | 11.4      | Afzuigkap . . . . .   | 199        |

## Inhoudsopgave

|           |  |            |           |   |            |
|-----------|--|------------|-----------|---|------------|
| 11.5      | Klimaatregeling . . . . .  | 200        | 13.5.4    | Wiel vervangen bij aluminiumvelgen. . . . .                   | 222        |
| 11.5.1    | Dometic . . . . .  | 200        | 13.6      | Reservewielhouder (gedeeltelijk speciale uitvoering). . . . . | 222        |
| 11.5.2    | Telair . . . . .   | 200        | 13.6.1    | Reservewielhouder onder het voertuig. . . . .                 | 222        |
| 11.6      | Winterverzorging . . . . .   | 200        | 13.6.2    | Reservewielhouder onder het voertuig (korf) . . . . .         | 223        |
| 11.6.1    | Vorbereidingen. . . . .  | 201        | 13.6.3    | Reservewielhouder in de garage achter . . . . .               | 223        |
| 11.6.2    | Wintergebruik. . . . .   | 201        | 13.7      | Bandenspanning. . . . .                                       | 224        |
| 11.6.3    | Na het winterseizoen . . . . .   | 201        | <b>14</b> | <b>Storingsopsporing . . . . .</b>                            | <b>227</b> |
| 11.7      | Stilstand . . . . .  | 202        | 14.1      | Reminstallatie . . . . .                                      | 227        |
| 11.7.1    | Tijdelijke stilstand. . . . .  | 202        | 14.2      | Elektrische installatie . . . . .                             | 227        |
| 11.7.2    | Stilstand in de winter . . . . .   | 203        | 14.3      | Gasinstallatie . . . . .                                      | 229        |
| 11.7.3    | Ingebruikname van het voertuig na tijdelijke stilstand of na stilstand in de winter. . . . . | 204        | 14.4      | Verwarming/boiler. . . . .                                    | 230        |
| <b>12</b> | <b>Onderhoud . . . . .</b>   | <b>205</b> | 14.4.1    | Verwarming/boiler Truma (gasverwarming). . . . .              | 230        |
| 12.1      | Inspectiewerkzaamheden . . . . .   | 205        | 14.4.2    | Verwarming/boiler Truma (diesilverwarming) . . . . .          | 231        |
| 12.2      | Onderhoudswerkzaamheden. . . . .   | 205        | 14.4.3    | Verwarming/boiler Alde . . . . .                              | 232        |
| 12.3      | Deuren . . . . .   | 205        | 14.5      | Klimaatregeling. . . . .                                      | 232        |
| 12.4      | Woonruimteaccu . . . . .   | 206        | 14.5.1    | Dometic . . . . .   | 232        |
| 12.5      | Warmwaterverwarming Alde . . . . .   | 206        | 14.5.2    | Telair. . . . .   | 233        |
| 12.5.1    | Vloeistofpeil controleren. . . . .   | 207        | 14.6      | Kookplaat . . . . .   | 234        |
| 12.5.2    | Verwarmingsvloeistof bijvullen. . . . .  | 207        | 14.6.1    | Gaskooktoestel/gasbakoven . . . . .                           | 234        |
| 12.5.3    | Verwarmingsinstallatie ontlichten . . . . .  | 207        | 14.6.2    | Magnetron . . . . .   | 234        |
| 12.6      | Standverwarming. . . . .   | 208        | 14.7      | Koelkast . . . . .  | 234        |
| 12.7      | Vervangen van gloeilampen, buiten . . . . .  | 208        | 14.7.1    | Dometic 7-serie zonder AES . . . . .                          | 234        |
| 12.7.1    | Verlichting front . . . . .  | 209        | 14.7.2    | Dometic 7-serie met AES . . . . .                             | 235        |
| 12.7.2    | Verlichting achter. . . . .  | 209        | 14.7.3    | Dometic 8-serie met HES . . . . .                             | 236        |
| 12.7.3    | Verlichting zijkant. . . . .   | 210        | 14.7.4    | Dometic 8-serie met AES . . . . .                             | 237        |
| 12.7.4    | Gloeilamptypen voor buitenverlichting. . . . .   | 211        | 14.8      | Watervoorziening . . . . .                                    | 238        |
| 12.8      | Vervangen van gloeilampen, binnen . . . . .  | 211        | 14.9      | Opbouw . . . . .  | 240        |
| 12.8.1    | Halogeen-inbouwlamp . . . . .  | 212        | <b>15</b> | <b>Speciale uitvoeringen. . . . .</b>                         | <b>241</b> |
| 12.8.2    | Halogeen-inbouwlamp (plat) . . . . .   | 212        | 15.1      | Gewichten van speciale uitvoeringen . . . . .                 | 241        |
| 12.8.3    | Halogeenspotlight (verschuifbaar) . . . . .  | 213        | <b>16</b> | <b>Technische gegevens. . . . .</b>                           | <b>245</b> |
| 12.8.4    | Halogeenspotlight (verschuifbaar) . . . . .  | 213        | 16.1      | Aanzicht plattegronden . . . . .                              | 245        |
| 12.8.5    | Kledingkastverlichting . . . . .   | 214        | 16.2      | Lengtemaattabel. . . . .                                      | 250        |
| 12.8.6    | Garageverlichting. . . . .   | 214        | 16.3      | Stroomvoorziening . . . . .                                   | 251        |
| 12.9      | Reserveonderdelen . . . . .  | 215        | <b>17</b> | <b>Nuttige tips . . . . .</b>                                 | <b>253</b> |
| 12.10     | Typeplaatje . . . . .  | 216        | 17.1      | Verkeersbepalingen in het buitenland. . . . .                 | 253        |
| 12.11     | Waarschuwings- en aanwijzingsstickers . . . . .  | 216        | 17.2      | Hulp op de Europese wegen . . . . .                           | 253        |
| <b>13</b> | <b>Wielen en banden . . . . .</b>  | <b>217</b> | 17.3      | Snelheidsbeperkingen en toegestane afmetingen . . . . .       | 255        |
| 13.1      | Algemeen. . . . .  | 217        | 17.4      | Rijden met dimlicht in Europese landen. . . . .               | 258        |
| 13.2      | Keuze van de banden . . . . .  | 218        | 17.5      | Overnachten in het voertuig buiten campings . . . . .         | 258        |
| 13.3      | Aanduidingen op de band . . . . .  | 219        | 17.6      | Gasvoorziening in Europese landen. . . . .                    | 260        |
| 13.4      | Omgang met banden . . . . .  | 219        |           |   |            |
| 13.5      | Wiel vervangen . . . . .   | 219        |           |   |            |
| 13.5.1    | Algemene instructies . . . . .   | 219        |           |   |            |
| 13.5.2    | Aandraaimoment . . . . .   | 220        |           |   |            |
| 13.5.3    | Wiel vervangen . . . . .   | 221        |           |   |            |

|           |   |            |
|-----------|---|------------|
| 17.7      | Bepalingen m.b.t. tol in<br>Europese landen . . . . . | 260        |
| 17.8      | Tips voor veilig overnachten<br>onderweg . . . . .    | 261        |
| 17.9      | Tips voor winterkampeerders . . . . .                 | 261        |
| 17.10     | Reischecklists . . . . .                              | 262        |
| <b>18</b> | <b>Inspectieschema . . . . .</b>                      | <b>265</b> |





## Voor ingebruikname deze gebruiksaanwijzing volledig lezen!

De gebruiksaanwijzing altijd in het voertuig meenemen. Alle veiligheidsbepalingen ook meegeven aan andere gebruikers.



- ▶ Het niet inachtnemen van dit teken kan personen in gevaar brengen.



- ▶ Het niet inachtnemen van dit teken kan leiden tot beschadigingen aan het voertuig.



- ▶ Dit teken verwijst naar aanbevelingen of bijzonderheden.



- ▶ Dit teken verwijst naar milieubewust handelen.

**Deze gebruiksaanwijzing bevat secties, waarin uitrustingen van een bepaald model of speciale uitvoeringen zijn beschreven. Deze secties zijn extra gekenmerkt. Het is mogelijk dat uw voertuig niet is uitgerust met deze speciale uitvoeringen. De uitrusting van uw voertuig kan daarom bij sommige afbeeldingen en beschrijvingen afwijken.**

Anderzijds kan uw voertuig zijn uitgerust met andere speciale uitvoeringen, die niet worden beschreven in deze gebruiksaanwijzing.

De speciale uitvoeringen zijn alleen dan beschreven als hierbij een nadere uitleg nodig is.

De apart bijgevoegde gebruiksaanwijzingen in acht nemen.



- ▶ De aanwijzingen "rechts", "links", "voor", "achter" zijn gerelateerd aan de rijrichting.
- ▶ Alle maten en gewichten zijn "circa"-gegevens.

Loopt het voertuig schade op door het niet inachtnemen van de in deze gebruiksaanwijzing aangegeven instructies, dan komt uw recht op garantie te vervallen.

Onze voertuigen worden voortdurend verder ontwikkeld. Wij vragen om uw begrip dat wijzigingen in vorm, uitrusting en techniek zijn voorbehouden. Uit de inhoud van deze gebruiksaanwijzing kunnen om deze redenen geen claims door de fabrikant worden aanvaard. Beschreven zijn de uitrustingen die tot op het moment van in druk gegeven bekend zijn.

Overname, vertaling en verveelvoudiging, ook van uittreksels, is zonder schriftelijke toestemming van de fabrikant niet toegestaan.

### 1.1 Algemeen

Het voertuig is gebouwd volgens de stand der techniek en de erkende veiligheidstechnische regels. Desondanks kunnen personen letsel oplopen of het voertuig beschadigd worden, als de veiligheidsinstructies in deze gebruiksaanwijzing niet in acht genomen worden.

Het voertuig alleen in technisch onberispelijke staat gebruiken. De gebruiksaanwijzing in acht nemen.

Storingen, die de veiligheid van personen of van het voertuig aantasten, meteen door vaklieden laten verhelpen. Om verdere schade te voorkomen bij storingen de schademinimaliseringsplicht van de gebruiker in acht nemen.

De reminstallatie en gasinstallatie van het voertuig alleen door een geautoriseerde werkplaats laten controleren en repareren.

Veranderingen aan de opbouw mogen alleen worden aangebracht met toestemming van de fabrikant.

Het voertuig is uitsluitend bedoeld voor het transport van personen. Reisbagage en toebehoren mogen niet zwaarder zijn dan de technisch toegelaten totale massa.

Houdt u zich aan de door de fabrikant voorgeschreven termijnen voor keuring en inspectie.

## 1.2 Milieu-instructies



- ▷ Verstoor de rust in de natuur niet en houd de natuur schoon.
- ▷ In principe geldt: Afvalwater in iedere vorm en huisvuil horen niet thuis in de straatgoot of in de vrije natuur.
- ▷ Afvalwater aan boord alleen opvangen in de afvalwatertank of desnoods in andere daarvoor geschikte reservoirs.
- ▷ Afvalwatertank en toilet-cassette of fecaliëntank alleen leegmaken op daarvoor aangewezen sanitairstations op campings of staanplaatsen. Bij verblijf in steden en gemeentes de regelgeving bij de staanplaatsen in acht nemen of naar sanitairstations vragen.
- ▷ Maak de afvalwatertank zo vaak mogelijk leeg, ook wanneer deze nog niet helemaal vol zit (hygiëne).  
Afvatwatertank en evt. aftapleiding zo mogelijk na het leegmaken met vers water uitspoelen.
- ▷ Toilet-cassette of fecaliëntank niet te vol laten raken. De toilet-cassette of de fecaliëntank onmiddellijk leegmaken wanneer de niveauaanduiding oplicht of eerder.
- ▷ Huisvuil ook op reis sorteren in glas, blik, plastic en groen afval. Bij de betreffende gastgemeente vragen naar de afvalverwerkingsmogelijkheden. Huisvuil mag niet worden gedeponeerd in de vuilnisbakken op parkeerplaatsen.
- ▷ De afvalbakken zo vaak mogelijk in de tonnen of containers leegmaken, die daarvoor zijn bedoeld. Zo kunnen onaangename luchtjes worden vermeden en blijft er niet te veel afval aan boord.
- ▷ Voertuigmotor bij stilstand niet onnodig laten draaien. Een koude motor stoot in stationaire gang zeer veel schadelijke stoffen uit. De bedrijfstemperatuur van de motor wordt het snelst bereikt door te rijden.
- ▷ Voor het toilet milieuvriendelijke en biologisch goed afbreekbare chemische producten gebruiken in geringe doseringen.
- ▷ Voor langere verblijven in steden en gemeentes parkeerplaatsen opzoeken die speciaal voor campers zijn aangewezen. Bij de betreffende stad of gemeente naar parkeermogelijkheden informeren.
- ▷ Staanplaatsen altijd in schone toestand achterlaten.

## Hoofdstukoverzicht

In dit hoofdstuk staan belangrijke veiligheidsinstructies. De veiligheidsinstructies dienen ter bescherming van personen en voorwerpen.

De instructies hebben betrekking op:

- de brandveiligheid en het handelen bij brand
- de omgang met het voertuig in het algemeen
- de verkeersveiligheid van het voertuig
- het gebruik van een aanhanger
- de gasinstallatie van het voertuig
- de elektrische installatie van het voertuig
- de waterinstallatie van het voertuig

### 2.1 Brandveiligheid

#### 2.1.1 Voorkomen van brand



- ▶ Kinderen nooit alleen in het voertuig laten.
- ▶ Brandbare materialen weg houden van verwarmings- en kookapparaten.
- ▶ Lampen kunnen zeer heet worden. Als de lamp is ingeschakeld, moet de veiligheidsafstand tot brandbare voorwerpen altijd 30 cm bedragen. Brandgevaar!
- ▶ Nooit draagbare verwarmings- of kookapparaten gebruiken.
- ▶ Alleen geautoriseerde vaklieden mogen de elektrische installatie, de gasinstallatie of de inbouwapparatuur wijzigen.

#### 2.1.2 Brandbestrijding



- ▶ In het voertuig altijd een poederbrandblusser meenemen. De brandblusser moet toegelaten en gekeurd zijn en altijd voor het grijpen liggen.
- ▶ De brandblusser regelmatig door geautoriseerde vaklieden laten controleren. Keuringsdatum in acht nemen.
- ▶ Al naargelang de uitrusting is de brandblusser bij de levering inbegrepen.
- ▶ In de buurt van de kookplaat altijd een blusdeken klaar houden.

#### 2.1.3 Bij brand



- ▶ Alle inzittenden evacueren.
- ▶ Elektrische voorziening uitschakelen en van het electriciteitsnet isoleren.
- ▶ Hoofdafsluitkraan op de gasfles sluiten.
- ▶ Alarm slaan en brandweer roepen.
- ▶ Brand bestrijden, indien dit zonder risico mogelijk is.



- ▷ Van de plaats en de bediening van de nooduitgangen op de hoogte stellen.
- ▷ Vluchtwegen vrijhouden.
- ▷ Gebruiksaanwijzing van de brandblusser in acht nemen.

Als nooduitgangen gelden alle ramen en deuren, die voldoen aan de volgende criteria:

- Naar buiten openend of verschuivend in horizontale richting
- Openingshoek ten minste 70°
- Diameter van de kozijndagmaat ten minste 450 mm
- Afstand tot de voertuigbodem maximaal 950 mm

## 2.2 Algemeen



- ▶ De zuurstof binnen in het voertuig wordt door ademen of door het gebruik van op gas werkende inbouwapparaten verbruikt. Daarom moet de zuurstof voortdurend worden ververs. Met het oog hierop zijn in het voertuig kunstmatige ventilatieopeningen (bijv. dakluiken met kunstmatige ventilatie, paddestoeldakventilators of vloerventilators) ingebouwd. Kunstmatige ventilatieopeningen noch van binnen noch van buiten afdekken, bijv. met een wintermat, of dichtzetten. Kunstmatige ventilatieopeningen vrijhouden van sneeuw en bladeren. Er dreigt verstikkingsgevaar door een verhoogd CO<sub>2</sub>-gehalte.
- ▶ Let op de doorgangshoogte van de deuren.



- ▷ Voor de inbouwapparatuur (verwarming, kookplaat, koelkast enz.) alsmede voor het basisvoertuig (motor, remmen enz.) zijn de betreffende gebruiksaanwijzingen en bedieningshandleidingen maatgevend. Absoluut in acht nemen.
- ▷ Als er toebehoren of speciale uitvoeringen worden aangebouwd, kunnen de afmetingen, het gewicht alsmede het rijgedrag van het voertuig veranderen. De aanbouwonderdelen moeten deels in de voertuigpapieren worden geregistreerd.
- ▷ Alleen velgen en banden gebruiken, die voor het voertuig zijn toegelaten. Informatie over de grootte van de toegelaten velgen en banden ontleen aan de voertuigpapieren of bij de geautoriseerde dealers en servicepunten opvragen.
- ▷ Bij het parkeren van het voertuig de handrem vast aantrekken.
- ▷ Als de technisch toegelaten totale massa van het voertuig meer dan 4 t bedraagt, moeten bij het parkeren op stijgende of dalende hellingen wielkeggen worden gebruikt. De wielkeggen worden standaard geleverd bij alle voertuigen met een totale massa van meer dan 4 t.



- ▷ Bij het verlaten van het voertuig absoluut alle deuren, serviceluiken en ramen sluiten.
- ▷ Gevarendriehoek, verbandtrommel en/of waarschuwingsknipperlicht meenemen als deze wettelijk zijn voorgeschreven.
- ▷ Met het voertuig pas op de openbare weg rijden, als de chauffeur een voor deze voertuigklasse geldig rijbewijs bezit.
- ▷ Bij de verkoop van het voertuig alle gebruiksaanwijzingen van het voertuig en de inbouwapparatuur meegeven aan de nieuwe eigenaar.

## 2.3 Verkeersveiligheid



- ▶ Voor het begin van de rit de werking van signalerings- en verlichtingsinrichting, de besturing en de remmen controleren.
- ▶ Na langere stilstand (ca. 10 maanden) reminstallatie en gasinstallatie door een geautoriseerde werkplaats laten controleren.
- ▶ Voor het begin van de rit en ook na korte ritonderbrekingen controleren of de opstap volledig is ingeklapt.
- ▶ Voor het begin van de rit het zwenkbare hefbed beveiligen.
- ▶ Voor het begin van de rit de verduisteringen aan de voorruit, het bestuurders- en passagiersraam openen en vastmaken.
- ▶ Voor het begin van de rit de televisie van de drager verwijderen en veilig opbergen.
- ▶ Voor het begin van de rit het flatscreen en de beeldschermhouder in de basispositie brengen en vergrendelen. Wanneer de beeldschermhouder in een TV-kast is ingebouwd: TV-kast sluiten.
- ▶ Voor het begin van de rit de losse afdekkingen van het aanrecht en van de afdruiptank afnemen en veilig opbergen in het keukenblok of in de kledingkast.
- ▶ Voor het begin van de rit verstelbare tafels vergrendelen.
- ▶ Voor het begin van de rit alle draaibare stoelen in de rijrichting draaien en vergrendelen. Tijdens de rit moeten de draaibare stoelen in de rijrichting vergrendeld blijven.
- ▶ Tijdens de rit mogen personen zich alleen ophouden op de toegelaten zitplaatsen (zie hoofdstuk 4). Het toegelaten aantal zitplaatsen kan worden afgeleid uit de voertuigpapieren.
- ▶ Op zitplaatsen geldt de verplichting tot het dragen van veiligheidsgordels.
- ▶ Voor de rit de gordels omdoen en tijdens de rit omlaten.
- ▶ Bij kinderen altijd gebruik maken van beveiligingen, die voor de betreffende lichaamslengte en het gewicht zijn voorgeschreven.
- ▶ Kinderzitjes alleen op zitplaatsen met in de fabriek gemonteerde driepuntsgordels aanbrengen.
- ▶ Het basisvoertuig betreft een kleine vrachtwagen. Rijstijl dienovereenkomstig aanpassen.
- ▶ Bij onderdoorgangen, tunnels e.d. rekening houden met de totale hoogte van het voertuig (inclusief daklasten).
- ▶ In de winter moet voor het begin van de rit het dak sneeuw- en ijsvrij zijn.
- ▶ Regelmatig voor het begin van de rit of iedere 2 weken de bandenspanning controleren. Een verkeerde bandenspanning veroorzaakt overmatige slijtage en kan de banden beschadigen of zelfs doen klappen. Het voertuig kan uit controle raken.
- ▶ De standverwarming niet gebruiken op tankstations. Explosiegevaar!
- ▶ De standverwarming niet gebruiken in gesloten ruimten. Verstikkingsgevaar!



- ▷ Voor het begin van de rit de bijlading in het voertuig gelijkmatig verdelen (zie hoofdstuk 3).
- ▷ Bij het beladen van het voertuig en bij ritonderbrekingen, als er bijv. bagage of levensmiddelen worden bijgeladen, rekening houden met de technisch toegelaten totale massa en de toelaatbare asbelastingen (zie voertuigpapieren).
- ▷ Voor het begin van de rit de kastdeuren, deur van toiletruimte, alle laden en luiken sluiten. De deurbeveiliging van de koelkast vergrendelen.
- ▷ Voor het begin van de rit ramen en dakluiken sluiten.
- ▷ Voor het begin van de rit alle serviceluiken sluiten en de sloten van de luiken vergrendelen.
- ▷ Voor het begin van de rit de externe steunen verwijderen en de aan het voertuig aangebouwde steunen inklappen.
- ▷ Voor het begin van de rit de antenne in de parkeerstand brengen.
- ▷ Bij de eerste rit en altijd na het vervangen van een wiel de wielschroeven/wielmoeren na 50 km aandraaien. Later van tijd tot tijd controleren op goed vastzitten. Aandraaimoment zie hoofdstuk 13.
- ▷ Banden mogen niet ouder zijn dan 6 jaar omdat het materiaal mettertijd broos wordt (zie hoofdstuk 13).
- ▷ Banden, wielophanging en besturing zijn blootgesteld aan een bijkomende belasting, als er sneeuwkettingen zijn gemonteerd. Met sneeuwkettingen langzaam (maximaal 50 km/u) en alleen over straten rijden die volledig met sneeuw zijn bedekt. Het voertuig kan anders beschadigd worden.

## 2.4 Gebruik van een aanhanger



- ▶ Bij het aan- of afkoppelen van een aanhanger is voorzichtigheid geboden. Ongeval- en verwondingsgevaar!
- ▶ Tijdens het rangeren voor het aan- of afkoppelen mag niemand zich tussen het trekvoertuig en de aanhanger bevinden.

## 2.5 Gasinstallatie

### 2.5.1 Algemene instructies



- ▶ Voor het begin van de rit, bij het verlaten van het voertuig of als de gas toestellen niet gebruikt worden, alle gasafsluitkranen en de hoofdafsluitkraan aan de gasfles sluiten.
- ▶ Bij het tanken, op veerponten of in de garage, mag geen apparaat (bijv. verwarming of koelkast) in werking zijn, wanneer het met open vlam wordt gebruikt. Explosiegevaar!
- ▶ Wanneer een apparaat met open vlam wordt gebruikt, het apparaat niet in gesloten ruimtes (bijv. garages) in gebruik nemen. Vergiftigings- en verstikkingsgevaar!
- ▶ De gasinstallatie alleen door een geautoriseerde werkplaats laten onderhouden, repareren of wijzigen.
- ▶ De gasinstallatie voor de ingebruikname en conform de nationale bepalingen door een geautoriseerde werkplaats laten controleren. Dit geldt ook voor niet aangemelde voertuigen. Bij wijzigingen aan de gasinstallatie de gasinstallatie meteen door een geautoriseerde werkplaats laten controleren.



- ▶ Ook de gasdrukregelaar en de gasafvoerbuizen moeten worden gecontroleerd. De gasdrukregelaar moet na 10 jaar worden vervangen. De eigenaar van het voertuig is verantwoordelijk voor het initiatief van de maatregel.
- ▶ Bij een defect aan de gasinstallatie (gaslucht, hoog gasverbruik) bestaat explosiegevaar! Onmiddellijk de hoofdafsluitkraan op de gasfles sluiten. Ramen en deuren openen en goed ventileren.
- ▶ Bij een defect aan de gasinstallatie: Niet roken, geen open vuur en geen elektrische apparaten (lichtschakelaar enz.) bedienen.
- ▶ Voor ingebruikname van de kookplaat voor een toereikende ventilatie zorgen. Raam of dakluik openen.
- ▶ Gaskooktoestel of gasbakoven niet gebruiken voor verwarmingsdoeleinden.
- ▶ Als er meerdere gastoestellen voorhanden zijn, dan is voor ieder apparaat een gasafsluitkraan vereist. Wanneer gastoestellen niet worden gebruikt, moet de betreffende gasafsluitkraan worden gesloten.
- ▶ Ontstekingsbeveiligingen moeten na uitgaan van de gasvlam binnen een minuut sluiten. Daarbij is een klik te horen. Werking zo nu en dan controleren.
- ▶ De ingebouwde gastoestellen zijn uitsluitend ontworpen voor gebruik met propaangas, butaangas of een mengsel van beide gassen. De gasdrukregelaar alsmede alle ingebouwde gastoestellen zijn ontworpen voor een bedrijfsdruk van 30 mbar.
- ▶ Propaangas is gasvormig tot -42 °C, butaangas daarentegen slechts tot 0 °C. Bij lagere temperaturen is er geen gasdruk meer aanwezig. Butaangas is niet geschikt voor gebruik in de winter.
- ▶ De gas slang op de aansluiting van de gasflessen regelmatig op dichtheid controleren. De gas slang mag geen scheurtjes vertonen en niet poreus zijn. De gas slang uiterlijk 10 jaar na productiedatum in een erkende werkplaats laten vervangen. De gebruiker van de gasinstallatie moet voor de vervanging zorgen.
- ▶ De gaskast is door zijn functie en constructie een ruimte met opening naar buiten. De standaard ingebouwde kunstmatige ventilatie nooit afdekken of dichtzetten. Ontsnappend gas kan anders niet naar buiten worden weggeleid.
- ▶ De gaskast niet als opbergruimte gebruiken, omdat er geen vocht kan binnendringen.
- ▶ De gaskast beveiligen tegen de toegang van onbevoegden. Daarvoor de toegang afsluiten.
- ▶ De hoofdafsluitkraan op de gasfles moet toegankelijk zijn.
- ▶ Alleen apparaten op gas (bijv. gasgrill) aansluiten die voor een gasdruk van 30 mbar zijn bedoeld.
- ▶ De gasafvoerbuis moet aan de verwarming en aan de schoorsteen goed afsluiten en stevig vastzitten. De gasafvoerbuis mag niet beschadigd zijn.
- ▶ De rookgassen moeten onbelemmerd naar buiten kunnen stromen en de verse lucht moet onbelemmerd toe kunnen treden. Daarom de gasafvoerschoorsteen en inlaatopeningen schoon houden en vrijhouden (bijv. van sneeuw en ijs). De onderrand van het voertuig mag niet met flappen of door sneeuwwallen worden afgesloten.

### 2.5.2 Gasflessen



- ▶ Gasflessen alleen in de gaskast meenemen.
- ▶ Gasflessen in de gaskast verticaal plaatsen.
- ▶ Gasflessen beveiligd tegen draaien en kantelen vastbinden.
- ▶ Als de gasflessen niet op de gaslang zijn aangesloten, altijd de beschermkap aanbrengen.
- ▶ Hoofdafsluitkraan aan de gasfles sluiten voordat de gasdrukregelaar of de gaslang van de gasfles wordt verwijderd.
- ▶ Gasdrukregelaar of gaslang op de gasfles alleen met de hand aansluiten. Geen gereedschap gebruiken.
- ▶ Voor het gebruik in voertuigen uitsluitend een speciale gasdrukregelaar met veiligheidsventiel gebruiken. Andere gasdrukregelaars zijn niet toegelaten en voldoen niet aan de hoge eisen.
- ▶ Bij temperaturen onder 5 °C ijsbestrijdingsinstallatie (Eis-Ex) voor gasdrukregelaar gebruiken.
- ▶ Alleen gasflessen van 11 kg of 5 kg gebruiken. Campinggasflessen met ingebouwd terugslagventiel (blauwe flessen met een inhoud van max. 2,5 resp. 3 kg) mogen in uitzonderingsgevallen met een veiligheidsventiel worden gebruikt.
- ▶ Voor buitengasflessen zo kort mogelijke slangen gebruiken (max. 150 cm).
- ▶ Blokkeer nooit de ventilatieopeningen in de vloer onder de gasflessen.

### 2.6 Elektrische installatie



- ▶ Alleen vaklieden aan de elektrische installatie laten werken.
- ▶ Voordat er werkzaamheden worden uitgevoerd aan de elektrische installatie, alle apparaten en lichten uitschakelen, de accu afklemmen en het voertuig van het net scheiden.
- ▶ Alleen originele zekeringen met juiste waarden gebruiken.
- ▶ Defecte zekeringen alleen vervangen, als de foutoorzaak bekend en verholpen is.
- ▶ Zekeringen nooit overbruggen of repareren.

### 2.7 Waterinstallatie



- ▶ Staand water in de watertank of in waterleidingen wordt na korte tijd ondrinkbaar. Daarom voor ieder gebruik van het voertuig de waterleidingen en de watertank grondig reinigen. Na ieder gebruik van het voertuig de watertank en alle waterleidingen volledig leegmaken.
- ▶ Bij stilstand van meer dan één week de waterinstallatie vóór het gebruik van het voertuig ontsmetten.



- ▷ Als het voertuig gedurende meerdere dagen niet wordt gebruikt of bij vorstgevaar niet wordt verwarmd, de totale waterinstallatie leegmaken. De waterkranen in de middelste stand geopend laten. Het veiligheids-/aftapventiel (indien aanwezig) en alle aftapkranen geopend laten. Zo kunnen vorstschade aan de inbouwapparatuur, vorstschade aan het voertuig en afzettingen in watervoerende componenten worden vermeden.



## Hoofdstukoverzicht

In dit hoofdstuk staat belangrijke informatie over wat u voor het begin van de rit in acht moet nemen en welke handelingen u voor de rit moet uitvoeren.

De instructies hebben betrekking op:

- de sleutels
- het kentekenbewijs
- de bijlading en de berekening hiervan
- de juiste belading van het voertuig en het fietsenrek
- de lastdrager
- het gebruik van een aanhanger
- het in- en uitklappen van de opstap
- het opbergen van de televisie
- het opbergen van de spoelbakafdekking
- het vergrendelen van aanbouwonderdelen
- het gebruik van sneeuwkettingen

Aan het einde van het hoofdstuk vindt u een checklist, waarin de belangrijkste punten nog eens zijn samengevat.

### 3.1 Sleutels

Bij het voertuig ontvangt u de volgende sleutels:

Twee sleutels voor

- het contactslot
- de bestuurders- en passagiersdeur
- de brandstoftank

Twee sleutels voor

- de ingangsdeur van de opbouw
- de drinkwatervulopening
- de serviceluiken

Altijd een reservesleutel bewaren buiten het voertuig. Het betreffende sleutelnummer noteren. Bij verlies kunnen onze geautoriseerde dealers en werkplaatsen u verder helpen.

### 3.2 Kentekenbewijs

Uw camper moet voorzien zijn van een kentekenbewijs. De nationale bepalingen met betrekking tot het kentekenbewijs in acht nemen.

Houd er rekening mee, dat in sommige landen naast het EU-nummerbord een aparte landensticker verplicht is.

### 3.3 Bijlading



- ▶ Het overladen van het voertuig en een verkeerde bandenspanning kunnen het klappen van de banden tot gevolg hebben. Het voertuig kan uit controle raken.
- ▶ In de voertuigpapieren is alleen de technisch toegelaten totale massa en de massa in rijklare toestand aangegeven, maar niet het daadwerkelijke gewicht van het voertuig. Voor uw eigen veiligheid raden wij aan het beladen voertuig (met alle voorwerpen en personen die op reis in het voertuig mee getransporteerd worden) voor het begin van de rit op een weegbrug te wegen.
- ▶ De snelheid aan de bijlading aanpassen. Bij zware bijlading wordt de remweg langer.



- ▷ De in de voertuigpapieren opgegeven technisch toegelaten totale massa door de bijlading niet overschrijden.
- ▷ Ingebouwd toebehoren en speciale uitvoeringen reduceren de belading.
- ▷ De in de voertuigpapieren opgegeven asbelastingen aanhouden.

Bij het beladen erop letten dat het zwaartepunt van de bijlading zich direct onder de bodem van het voertuig bevindt. De rij-eigenschappen van het voertuig kunnen anders wijzigen.

#### Maximaal toegelaten draaglasten

| Naam                                 | Belasting (kg)       |
|--------------------------------------|----------------------|
| Hefbed                               | 200                  |
| Stapelbed                            | 100                  |
| Daklast                              | 200                  |
| Garage achter en opbergruimte achter | 200                  |
| Fietsenrek                           | Voor 2 fietsen<br>60 |
|                                      | Voor 3 fietsen<br>60 |
| Lastdrager (AL-KO)                   | 150                  |
| Lastdrager (SAWIKO)                  | 130                  |

#### 3.3.1 Begrippen



- ▷ In de techniek is het begrip "massa" tegenwoordig in de plaats van het begrip "gewicht" gekomen. In het algemene taalgebruik is "gewicht" echter nog het gangbare begrip. Voor een beter begrip wordt daarom in de volgende secties het begrip "massa" alleen in vaststaande formuleringen gebruikt.
- ▷ Alle gegevens conform EU-norm DIN EN 1646-2.

#### Technisch toegelaten totale massa in beladen toestand

De technisch toegelaten totale massa in beladen toestand is het gewicht dat een voertuig nooit mag overschrijden.

De technisch toegelaten totale masse in beladen toestand bestaat uit de **massa in rijklare toestand** en de **bijlading**.

De technisch toegelaten totale massa in de beladen toestand is door de fabrikant in de voertuigpapieren aangegeven.

**Toegestane massa** De toegestane massa is het gewicht dat door de fabrikant voor het verlenen van de bedrijfsvergunning opgegeven wordt. De toegestane massa mag de technisch toegestane totale massa in beladen toestand nooit overschrijden.

**Massa in rijklare toestand** De massa in rijklare toestand is het gewicht van het rijklare standaardvoertuig. De massa in rijklare toestand bestaat uit:

- Leeg gewicht (massa van het lege voertuig) met de in de fabriek ingebouwde standaarduitrusting
- Gewicht van de bestuurder
- Gewicht van de basisuitrusting

Tot het leeg gewicht behoren de ingegoten smeermiddelen als olie en koelvloeistof, het boordgereedschap, het reservewiel en een voor 90 % gevulde brandstoftank.

Als gewicht van de bestuurder wordt altijd 75 kg berekend, onafhankelijk van hoeveel de bestuurder feitelijk weegt.

De basisuitrusting bestaat uit alle uitrustingen en vloeistoffen die voor een veilig en reglementair gebruik van het voertuig noodzakelijk zijn. Het gewicht van de basisuitrusting bevat:

- Een voor 90 % gevuld watersysteem (watertank en leidingen)
- Voor 90 % gevulde gasflessen
- Een gevuld verwarmingssysteem
- Een gevuld toiletspoelsysteem
- De voedingskabels voor de 230-V-voorziening
- Het inbouwpakket voor een extra accu, als een extra accu mogelijk is

De afvalwatertank en de fecaliëntank zijn leeg.

**Voorbeeld voor de berekening van de basisuitrusting**

|  |                 |
|--|-----------------|
| Watertank met 120 l  | 120 kg          |
| Gasflessen (2 x 11 kg <sub>gas</sub> + 2 x 14 kg <sub>fles</sub> ) | + 50 kg         |
| Boiler met 12 l  | + 12 kg         |
| 230-V-voedingskabel  | + 4 kg          |
| Inbouwpakket extra accu  | + 20 kg         |
| <b>Totaal</b>  | <b>= 206 kg</b> |

De massa in rijklare toestand is door de fabrikant in de voertuigpapieren aangegeven.

**Bijlading** De bijlading bestaat uit:

- Conventionele belasting
- Bijkomende uitrusting
- Persoonlijke uitrusting



▷ De bijlading van het voertuig kan verhoogd worden door de massa in rijklare toestand te verminderen. Hiervoor is het bijvoorbeeld toegestaan om de vloeistofreservoirste legen of de gasflessen te verwijderen.

Verklaringen bij de afzonderlijke bestanddelen van de bijlading vindt u in de volgende tekst.

**Conventionele belasting** De conventionele belasting is het gewicht waarmee de fabrikant voor de passagiers rekening heeft gehouden.

Conventionele belasting betekent: Voor iedere zitplaats waarin de fabrikant heeft voorzien, wordt 75 kg berekend, onafhankelijk van het feitelijke gewicht van de passagiers. De bestuurdersplaats is al in de massa in rijklare toestand opgenomen en mag **niet** worden meegerekend.

Het aantal zitplaatsen is door de fabrikant in de voertuigpapieren aangegeven.

**Bijkomende uitrusting** Tot de bijkomende uitrusting behoren toebehoren en speciale uitvoeringen. Voorbeelden voor bijkomende uitrusting zijn:

- Aanhangerkoppeling
- Dakreling
- Markies
- Fietsenrek of motorhouder
- Satellietinstallatie
- Magnetron

De gewichten van de verschillende speciale uitvoeringen zijn in hoofdstuk 15 aangegeven of kunnen bij de fabrikant worden opgevraagd.

**Persoonlijke uitrusting** De persoonlijke uitrusting omvat alle in het voertuig meegenomen voorwerpen, die niet bij de conventionele belasting en de bijkomende uitrusting zijn inbegrepen. Bij de persoonlijke uitrusting worden bijvoorbeeld gerekend:

- Levensmiddelen
- Servies
- Televisie
- Radio
- Kleding
- Beddengoed
- Speelgoed
- Boeken
- Toiletartikelen

Bovendien worden tot de persoonlijke uitrusting gerekend, onafhankelijk van de opbergplek:

- Dieren
- Fietsen
- Boten
- Surfplanken
- Sportuitrustingen

Voor de persoonlijke uitrusting moet de fabrikant conform de geldende bepalingen met tenminste een gewicht rekening houden dat volgens de volgende formule wordt berekend:

**Formule** Minimumgewicht  $M$  (kg) =  $10 \times N + 10 \times L$

**Verklaring**  $N$  = max. aantal personen inclusief bestuurder, zoals door de fabrikant opgegeven  
 $L$  = totale lengte van het voertuig in meters

### 3.3.2 Berekening van de bijlading



- ▶ De berekening van de bijlading in de fabriek is gedeeltelijk gebaseerd op gemiddelde gewichten. De technisch toegelaten totale massa in de beladen toestand mag uit veiligheidsoverwegingen echter in geen geval worden overschreden.
- ▶ In de voertuigpapieren is alleen de technisch toegelaten totale massa en de massa in rijklare toestand aangegeven, maar niet het daadwerkelijke gewicht van het voertuig. Voor uw eigen veiligheid raden wij aan het beladen voertuig (met alle voorwerpen en personen die op reis in het voertuig mee getransporteerd worden) voor het begin van de rit op een weegbrug te wegen.

De bijlading (zie sectie 3.3.1) is het verschil in gewicht tussen

- De technisch toegelaten totale massa in beladen toestand en
- De massa van het voertuig in rijklare toestand.

Voorbeeld voor het bepalen van de bijlading

|  | Te berekenen massa in kg | Berekening |
|--|--------------------------|------------|
| Technisch toegelaten totale massa volgens de voertuigpapieren                    | 3500                     |            |
| Massa in rijklare toestand inclusief basisuitrusting volgens de voertuigpapieren | - 3070                   |            |
| <b>Levert als toegelaten bijlading op</b>  | <b>430</b>               |            |
| Conventionele belasting, bijv. 3 personen à 75 kg                                | - 225                    |            |
| Bijkomende uitrusting  | - 40                     |            |
| <b>Blijft over voor de persoonlijke uitrusting</b>                               | <b>= 165</b>             |            |

De berekening van de bijlading uit het verschil tussen de technisch toegelaten totale massa in beladen toestand en de door de fabrikant aangegeven massa in rijklare toestand is echter slechts een theoretische waarde.

Alleen als het voertuig met gevulde tanks (brandstof en water), gevulde gasflessen en complete bijkomende uitrusting op een weegbrug wordt gewogen, kan de feitelijke bijlading worden vastgesteld.

Daarbij als volgt te werk gaan:

- Het voertuig eerst alleen met de voorwielen op de weegbrug rijden en laten wegen.
- Het voertuig vervolgens met de achterwielen op de weegbrug rijden en laten wegen.

De afzonderlijke waarden geven de huidige asbelastingen aan. Deze zijn belangrijk voor de juiste belading van het voertuig (zie sectie 3.3.3). De som van de waarden is het huidige gewicht van het voertuig.

Het verschil tussen de technisch toegelaten totale massa in beladen toestand en het gewogen gewicht van het voertuig is de feitelijke bijlading.

Aan de hand daarvan kan weer worden bepaald welk gewicht voor de persoonlijke uitrusting resteert:

- Het gewicht van de meerrijdende personen bepalen en van de waarde voor de feitelijke bijlading aftrekken.

Het resultaat is het gewicht dat aan persoonlijke uitrusting daadwerkelijk kan worden bijgeladen.

### 3.3.3 Voertuig juist beladen



- ▶ De technisch toegelaten totale massa in beladen toestand uit veiligheidsoverwegingen nooit overschrijden.
- ▶ De lading gelijkmatig op de linker- en rechterzijde van het voertuig verdelen.
- ▶ De lading gelijkmatig over beide assen verdelen. Daarbij de asbelastingen in acht nemen die in de voertuigpapieren zijn aangegeven. Bovendien de toegelaten draagkracht van de banden in acht nemen (zie hoofdstuk 13).
- ▶ Zware lasten achter de achteras kunnen de vooras door hefboomwerking ( $\frac{L}{l}$ ) ontlasten. Dit geldt in het bijzonder bij een lange overhang achter, als een motor op de houder aan de achterkant wordt getransporteerd of als de opbergruimte achter zwaar is beladen. De ontlasting van de vooras heeft vooral een negatieve invloed op de rij-eigenschappen bij voertuigen met voorasaandrijving.
- ▶ Alle voorwerpen zo opbergen dat deze niet kunnen wegglijden.
- ▶ Zware voorwerpen (voortent, conserven e. d.) in de buurt van de as opbergen. Voor het opbergen van zware voorwerpen zijn vooral diepergelegen opbergruimten geschikt, waarvan de deuren niet in de rijrichting kunnen worden geopend.
- ▶ Lichtere voorwerpen (wasgoed) in de dakopbergkasten opbergen.
- ▶ Het fietsenrek alleen met fietsen (max. drie stuks) beladen.

Grote opbergruimtes zoals de garage achter bieden ook plaats aan zware voorwerpen (bijv. scooters). De asbelasting van de achteras wordt daardoor in sommige gevallen overschreden.

De afzonderlijke assen mogen echter onder geen beding te zwaar worden beladen. Daarom is het belangrijk op welke afstand tot de assen de lading wordt opgeborgen.

Om de lading juist te verdelen, zijn een weegbrug, een meetlint, een rekenapparaat en een beetje tijd nodig.

Met twee eenvoudige formules kan worden berekend wat voor effect het gewicht van de lading op de assen heeft:

#### Formules

$A \times G : R =$  gewicht op de achteras

Gewicht op de achteras –  $G =$  gewicht op de vooras

#### Verklaring

A = afstand tussen opbergruimte en vooras in cm

G = gewicht van de lading in de opbergruimte in kg

R = wielbasis van het voertuig (afstand tussen de assen) in cm



- ▶ De afstanden buiten het voertuig horizontaal van het midden van het voorwiel naar het midden van de opbergruimte of het midden van het achterwiel meten.

Asbelastingen berekenen:

- De afstand tussen opbergruimte en vooras (A) met het gewicht van de lading in de opbergruimte (G) vermenigvuldigen en het resultaat door de wielbasis (R) delen. Daaruit volgt het gewicht waarmee de lading in de opbergruimte de achteras belast. Dit gewicht en de opbergruimte noteren.
- In een tweede stap het gewicht in de opbergruimte (G) van het zojuist berekende gewicht aftrekken. Als de uitkomst daarbij een **positieve** waarde is (voorbeeld 1), betekent dat dat de vooras met deze som **ontlast** wordt. Als de uitkomst een **negatieve** waarde is (voorbeeld 2), betekent dat dat de vooras **belast** wordt. Deze waarde eveneens noteren.
- Op deze manier alle opbergruimten van het voertuig berekenen.
- In een laatste stap alle voor de achteras berekende gewichten bij de achterasbelasting optellen en alle voor de vooras berekende gewichten bij de voorasbelasting optellen of ervan aftrekken.  
Hoe achterasbelasting en voorasbelasting worden berekend, is in sectie 3.3.2 beschreven.

Als de berekende waarde de toegelaten asbelasting overschrijdt, moet de lading anders worden opgeborgen.

Als de vooras te sterk wordt ontlast, verslechtert de grip van de banden op de rijbaan (tractie), vooral bij voertuigen met voorasaandrijving. Ook in dit geval de lading anders opbergen.

**Voorbeeld berekening**

|  |   | Voorbeeld 1       | Voorbeeld 2       |
|--|---|-------------------|-------------------|
| Afstand naar de vooras   | A | (A1) 450 (cm)     | (A2) 250 (cm)     |
| Gewicht in de opbergruimte                                     | G | x 100 (kg)        | x 50 (kg)         |
| Wielbasis van het voertuig                                     | R | ÷ 325 (cm)        | ÷ 325 (cm)        |
| <b>Belasting op de achteras (bij de asbelasting optellen)</b>  |   | <b>138,5 (kg)</b> | <b>38,5 (kg)</b>  |
| Gewicht in de opbergruimte                                     |   | - 100 (kg)        | - 50 (kg)         |
| <b>Ontlasting bij de vooras (van de asbelasting aftrekken)</b> |   | <b>38,5 (kg)</b>  |                   |
| <b>Belasting van de vooras (bij de asbelasting optellen)</b>   |   |                   | <b>-11,5 (kg)</b> |

**3.3.4 Dakreling en ladder (gedeeltelijk speciale uitvoering)**



- ▶ Het dak alleen betreden als er een dakreling aangebouwd is. Alleen via een ladder het dak op gaan.
- ▶ Wees voorzichtig bij het betreden van de ladder. Er bestaat glijgevaar bij vochtige of bevroren ladder.
- ▶ Wees voorzichtig bij het betreden van het dak. Er bestaat glijgevaar bij vochtig of bevroren dak.
- ▶ Dak niet te zwaar beladen. Met toenemende daklast verslechteren het rijgedrag en het remgedrag.



- ▷ Als het voertuig met een dakreling is uitgerust, kunnen aan de dakreling lastdragers voor daklasten worden bevestigd (bijv. voor surfplank, rubberboot of lichte kano's). Speciale dragersystemen zijn als toebehoren verkrijgbaar. De geautoriseerde dealer of het servicepunt adviseert u graag.
- ▷ De maximaal toelaatbare dakbelasting bedraagt 200 kg.



- ▷ De maximale puntbelasting bedraagt 90 kg/100 cm<sup>2</sup>.
- ▷ Voor het betreden van het dak, het te betreden gedeelte ruim afdekken. Hiervoor zijn materialen geschikt met een glad of zacht oppervlak, zoals een dikke piepschuim-plaat.
- ▷ Daklasten veilig met spanriemen vastbinden. Geen rubberen expander gebruiken.
- ▷ Rekening houden met de totale hoogte van het voertuig bij beladen dakdrager.



- ▷ In de bestuurderscabine goed zichtbaar een notitie met de totale hoogte aanbrengen. Bij bruggen en doorgangen hoeft dan niet meer gerekend te worden.

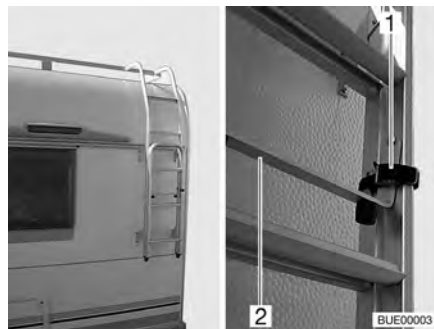

Afb. 1 Ladder omhoog geklapt



Afb. 2 Ladder omlaag geklapt

*Dak opgaan (ladder achter):*

- Riem (Afb. 1,1) aan de ladder aan de achterkant van het voertuig openen.
- Beschermbeugel (Afb. 1,2) uitklappen.
- Ladder naar beneden uitklappen.
- Beschermbeugel met de rubberen noppen (Afb. 2,1) tegen de achterwand van het voertuig leggen.
- Ladder voorzichtig opgaan.

*Dak opgaan (telescoopladder):*

- Telescoopladder (speciale uitvoering) voorzichtig tegen de wand van het voertuig zetten.
- Ladder voorzichtig opgaan.

### 3.3.5 Garage/opbergruimte achter



- ▶ Bij het beladen van de garage/opbergruimte achter moet men rekening houden met de toelaatbare asbelastingen en de technisch toegelaten totale massa.
- ▶ De maximaal toegelaten belasting van de garage/opbergruimte achter bedraagt 200 kg. De toegestane achterasbelasting niet overschrijden.
- ▶ In acht nemen: Als de garage achter of (afhankelijk van het model) de opbergruimte achter maximaal **belast** wordt, dan wordt door de hefboomwerking de vooras **ontlast**. De rij-eigenschappen worden slechter.





- ▷ Afhankelijk van de uitrusting van het voertuig zijn in de garage achter resp. in de opbergruimte achter sjorrails met sjorogen gemonteerd. De lading altijd aan de sjorogen bevestigen. Voor het bevestigen spanriemen of evt. sjornetten maar nooit rubberen expanders gebruiken.
- ▷ Voor het vastbinden van de lading altijd het vastzitten van de sjorogen in de sjorrail controleren. Als het sjorrog niet vast in de sjorrail is verankerd, kan bij scherpe stuurbewegingen of bij remmen de lading wegglijden of losraken.
- ▷ Verdeel de lading gelijkmatig. Te zware geconcentreerde belastingen beschadigen de vloerbedekking.
- ▷ Het door uw handelaar aangeboden houdersysteem gebruiken als er tweewielers in de garage achter worden meegenomen.

### 3.3.6 Fietsenrek (speciale uitvoering)



- ▶ Bij het beladen van het fietsenrek moet men rekening houden met de toelaatbare asbelastingen en de technisch toegelaten totale massa.
- ▶ Fietsen mogen niet over de maximale breedte van het voertuig uitsteken. De bevestigingen voor de fietsen instellen.
- ▶ Het fietsenrek alleen met fietsen (max. drie stuks) beladen.
- ▶ Fietsen met aanwezige riemen bevestigen en na een paar kilometer controleren of zij goed zijn bevestigd.
- ▶ De bevestiging van de fietsen op het fietsenrek na de eerste 10 km rijden en vervolgens bij iedere rustpauze controleren.
- ▶ Fietsenrek niet als bagagerek of als ladder gebruiken.



- ▷ Het fietsenrek dient uitsluitend voor het transporteren van fietsen.
- ▷ De door de fabrikant aangegeven totale massa mag niet worden overschreden.
- ▷ Het nummerbord en de achterlichten mogen niet worden afgedekt.
- ▷ De maximale draagkracht van het fietsenrek bedraagt 60 kg.
- ▷ Bij het beladen van het fietsenrek rekening houden met het zwaartepunt. Wanneer slechts **één** fiets op het fietsenrek wordt meegenomen, de fiets zo dicht mogelijk tegen de wand van het voertuig.
- ▷ Ritten met uitgeklaapt fietsenrek zonder fietsen zijn niet toegestaan.
- ▷ Voor elke rit controleren:  
Is het fietsenrek zonder fietsen correct ingeklapt?  
Zijn de fietsen met het koord van het fietsenrek veilig aan het fietsenrek bevestigd?

#### Beladen van het fietsenrek met fietsen

Bij het beladen van het fietsenrek rekening houden met het zwaartepunt. Het zwaartepunt van de fietsen moet erg dicht in de buurt van de achterwand van het voertuig liggen. Het fietsenrek altijd van binnen naar buiten beladen.

Zo wordt het fietsenrek juist beladen:

- Afhankelijk van het model fietsenrek naar beneden klappen of uittrekken.
- De zwaarste fiets direct tegen de achterwand plaatsen.
- De lichtere fietsen in het midden of aan de buitenkant van het fietsenrek plaatsen.

- Telkens het voorwiel en het achterwiel van een fiets met de houderlussen bevestigen die aan het fietsenrek zijn aangebracht.
- Bovendien de fiets aan de buitenkant aan de bevestigingsbeugel of bevestigingsarm bevestigen resp. met de afstandhouder bevestigen.

Wanneer slechts **één** fiets op het fietsenrek wordt meegenomen, de fiets zo dicht mogelijk tegen de achterwand.

#### Fietsenrek, neerlaatbaar



- ▷ Neem ook de gebruiksaanwijzing van de fabrikant in acht.

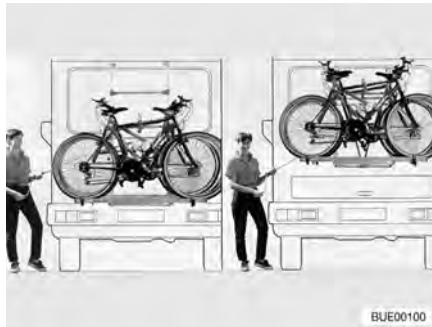

Afb. 3 Fietsenrek, neerlaatbaar

Met het fietsenrek (Afb. 3) kunnen 2 fietsen eenvoudig worden vervoerd. Een uitbreiding naar 3 fietsen is mogelijk. Het fietsenrek kan door een liersysteem ca. 40 cm worden opgetild en neergelaten. Het liersysteem brengt de fietsen binnen enkele seconden op grijphoogte.

#### *Fietsen bevestigen:*

- Handslinger op het fietsenrek zetten en het fietsenrek tot op grijphoogte neerlaten.
- Fietsen plaatsen en met Quick-riem vastbinden.
- Afstandhouder Bike-Block aan het frame van de buitenste fiets bevestigen.
- Fietsen met handslinger weer optillen.

#### Fietsenrek, niet neerlaatbaar



- ▷ Neem ook de gebruiksaanwijzing van de fabrikant in acht.

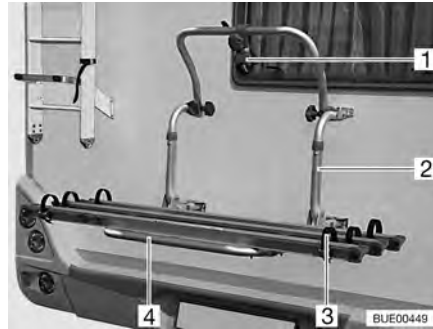

Afb. 4 Fietsenrek, niet neerlaatbaar

Met het fietsenrek (Afb. 4,2) kunnen 2 fietsen eenvoudig worden vervoerd. Een uitbreiding naar 3 fietsen is mogelijk.

*Fietsen bevestigen:*

- Telescoopzwenkbeugel (Afb. 4,4) naar beneden klappen.
- Fietsen plaatsen en met Quick-riem (Afb. 4,3) vastbinden.
- Afstandhouder (Afb. 4,1) aan het frame van de buitenste fiets bevestigen.

### 3.3.7 Afneembare lastdrager AL-KO (speciale uitvoering)



- ▶ De achterasbelasting niet overschrijden.
- ▶ Zware lasten achter de achteras kunnen de vooras door hefboomwerking ( $\uparrow$ — $\downarrow$ ) ontlasten. Dit geldt in het bijzonder bij een lange overhang achter, als een motor op de houder aan de achterkant wordt getransporteerd of als de opbergruimte achter zwaar is beladen. De ontlasting van de vooras heeft vooral een negatieve invloed op de rij-eigenschappen bij voertuigen met voerashaandrijving.
- ▶ De lading altijd verkeersveilig opbergen en tegen afvallen beveiligen.
- ▶ De lading mag niet over de maximale breedte van het voertuig uitsteken. De verlichting en het kenteken op de lastdrager mogen niet door de lading aan het zicht worden onttrokken.



- ▷ Lastdrager en aanhangerkoppeling mogen niet tegelijkertijd worden gebruikt.



- ▷ Voor de lastdrager is een EG-vergunning verleend.
- ▷ Lastdrager door uw dealer of uw servicepunt laten monteren.
- ▷ Landspecifieke voorschriften in acht nemen.
- ▷ Neem ook de gebruiksaanwijzing van de fabrikant in acht.

De lastdrager maakt het meenemen van een last (bijv. motor of scooter) met een gewicht tot 150 kg mogelijk. Na gebruik de lastdrager altijd demonteren.

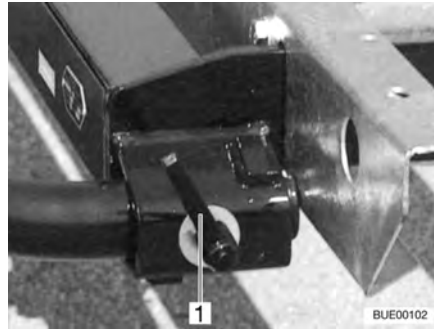

Afb. 5 Snelsluiting

- Plaatsen:**
- Handrem aantrekken.
  - Draggers links en rechts in de houders op het frame steken en elk met een snelsluiting (Afb. 5,1) vastmaken.
  - Elektrische verbinding tussen lastdrager en voertuig tot stand brengen.

- Demonteren:**
- Handrem aantrekken.
  - Elektrische verbinding tussen lastdrager en voertuig scheiden.
  - Snelsluiting (Afb. 5,1) losmaken en draggers uit de houders op het frame trekken.

### 3.3.8 Lastdrager SAWIKO (speciale uitvoering)



- ▶ De achterasbelasting niet overschrijden.
- ▶ Zware lasten achter de achteras kunnen de vooras door hefboomwerking ( $\uparrow$ — $\downarrow$ ) ontlasten. Dit geldt in het bijzonder bij een lange overhang achter, als een motor op de houder aan de achterkant wordt getransporteerd of als de opbergruimte achter zwaar is beladen. De ontlasting van de vooras heeft vooral een negatieve invloed op de rij-eigenschappen bij voertuigen met voorasaandrijving.
- ▶ De lading altijd verkeersveilig opbergen en tegen afvallen beveiligen.
- ▶ De lading mag niet over de maximale breedte van het voertuig uitsteken. De verlichting en het kenteken op de lastdrager mogen niet door de lading aan het zicht worden onttrokken.



- ▷ Lastdrager en aanhangerkoppeling mogen niet tegelijkertijd worden gebruikt.



- ▷ Voor de lastdrager is een EG-vergunning verleend.
- ▷ Lastdrager door uw dealer of uw servicepunt laten monteren.
- ▷ Landspecifieke voorschriften in acht nemen.
- ▷ Neem ook de gebruiksaanwijzing van de fabrikant in acht.

De lastdrager maakt het mogelijk een last met een gewicht tot 130 kg mee te nemen. Voor het transport van de last zijn speciale houders verkrijgbaar. Dit zijn bijv. motorhouders, fietshouders of een transportbox. Onze geautoriseerde dealers en servicepunten adviseren u graag.

### 3.4 Gebruik van een aanhanger



- ▶ Bij het aan- of afkoppelen van een aanhanger is voorzichtigheid geboden. Ongeval- en verwondingsgevaar!
- ▶ Tijdens het rangeren voor het aan- of afkoppelen mag niemand zich tussen het trekvoertuig en de aanhanger bevinden.
- ▶ Rekening houden met de toelaatbare oplegdruk en achterasbelasting van het trekvoertuig. Oplegdruk en achterasbelasting mogen niet worden overschreden. Voor de waarden van de steun- en achterasbelasting zie het kentekenbewijs van het voertuig en de papieren van de aanhangerkoppeling.



- ▷ Aanhanger met oplooprem: Aanhanger niet met opgelopen rem aan- of afkoppelen.
- ▷ Aanhangerkoppeling met afneembare trekhaak: Als de trekhaak verkeerd gemonteerd is, kan de aanhanger losbreken. Gebruiksaanwijzing van de aanhangerkoppeling in acht nemen.

### 3.5 Aanhangerkoppeling (speciale uitvoering)



- ▶ Bij het aanbouwen van een aanhangerkoppeling de maximale steunbelasting en het aanhangwagengewicht afleiden uit de voertuigpapieren.
- ▶ Na 1.000 bedrijfsuren de bevestigingsschroeven van de aanhangerkoppeling aandraaien.



- ▷ Lastdrager en aanhangerkoppeling mogen niet tegelijkertijd worden gebruikt.



- ▷ Voor de inbouw van een aanhangerkoppeling is een registratie in de voertuigpapieren vereist. De benodigde documenten worden bij de aanhangerkoppeling geleverd.
- ▷ Neem ook de gebruiksaanwijzing van de fabrikant in acht.



Afb. 6 Aanhangerkoppeling

#### Registratie in de voertuigpapieren

Aanbouw door uw dealer of uw servicepunt laten monteren. Deze regelen ook alle formaliteiten voor u.

### 3.6 Opstap

#### 3.6.1 Vrijstaande opstap



- ▶ Let erop, dat de opstap op een vaste en effen bodem staat. Zo wordt het omvallen van de opstap voorkomen.
- ▶ Opstap niet via de randen betreden. Glijgevaar!
- ▶ Opstap aan de bodem verankeren, bijv. met tentharingen. De opstap kan dan niet wegglijden.



Afb. 7 Opstap

In de ingang van het voertuig is een opstap (Afb. 7,1) geïntegreerd. De opstap (Afb. 7,2) voor de ingang van het voertuig zetten.

#### 3.6.2 Elektrisch bedienbare opstap (gedeeltelijk speciale uitvoering)



- ▶ Voor het begin van de rit en ook na korte ritonderbrekingen controleren of de opstap volledig is ingeklapt.
- ▶ Houd afstand tijdens het inklappen of uitklappen van de opstap.
- ▶ De opstap pas betreden, als deze volledig is uitgeklappt. Verwondingsgevaar!
- ▶ Nooit personen of lasten met de opstap optillen of neerlaten.



- ▷ Let op het verschil in hoogte van de treden en zorg bij het opstappen voor een vaste en effen ondergrond.
- ▷ De lagers en scharnieren van de opstap niet invetten of oliën (zie hoofdstuk 11).



- ▷ De schakelaar voor het bedienen van de opstap is binnen in het voertuig nabij de ingangsdeur geplaatst.
- ▷ Als de opstap niet naar behoren ingeklapt en vergrendeld is en het contact wordt ingeschakeld, licht een rode controlelicht op het dashboard op.
- ▷ De waarschuwing op de opstap in acht nemen.

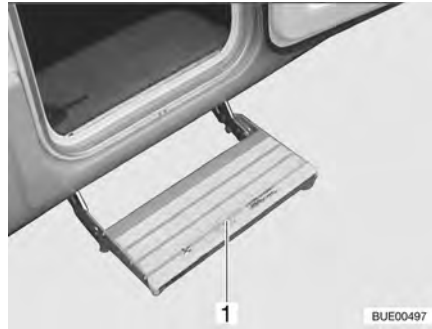

Afb. 8 Opstap

De voertuigen zijn voorzien van een elektrisch uitklapbare opstap met één trede (Afb. 8,1).

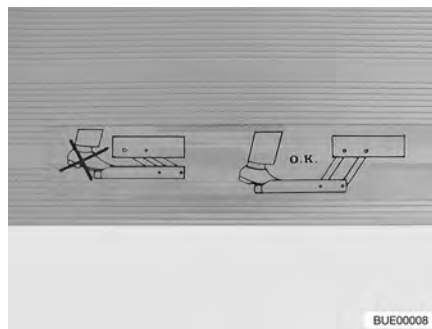

Afb. 9 Waarschuwing opstap

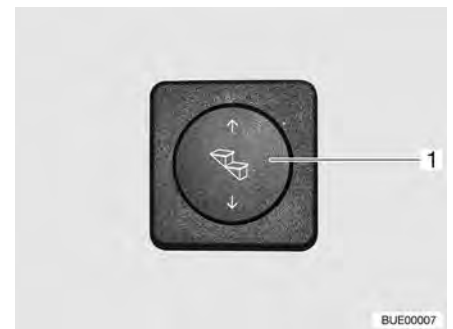

Afb. 10 Bedieningsschakelaar opstap

De opstap voor het betreden helemaal uitklappen (Afb. 9).

- Uitklappen:**
- Wipchakelaar (Afb. 10,1) onderaan indrukken (minstens 3 seconden), tot de opstap helemaal uitgeklapt is.
- Inklappen:**
- Wipchakelaar (Afb. 10,1) bovenaan indrukken tot de opstap helemaal ingeklapt is.

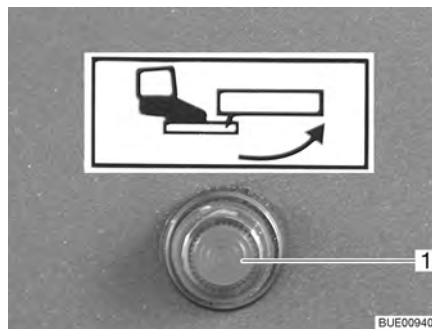

Afb. 11 Controlelicht

Als het contact wordt ingeschakeld terwijl de opstap is uitgeklapt, brandt er een controlelicht (Afb. 11,1) op het dashboard.

### 3.7 Televisie (speciale uitvoering)



- ▶ Voor het begin van de rit de televisie van de drager verwijderen en veilig opbergen.
- ▶ Voor het begin van de rit het flatscreen en de beeldschermhouder in de basispositie brengen en vergrendelen. Wanneer de beeldschermhouder in een TV-kast is ingebouwd: TV-kast sluiten.
- ▶ Voor het begin van iedere rit controleren of de antenne zich in de parkeerstand bevindt. Gevaar voor ongevallen! Parkeerstand betekent: De antenne wijst naar achteren, is volledig neergelaten en is in deze positie vergrendeld.



- ▷ Bij vorstgevaar de flatscreen-televisie uit het voertuig verwijderen.



- ▷ Verdere informatie over het positioneren van het flatscreen zie hoofdstuk 6.

### 3.8 Afdekkingen van het aanrecht en de afdruiptak



- ▶ Bij een ongeval of bij een noodstop kunnen de losse afdekkingen van het aanrecht (Afb. 12,1) en de afdruiptak de inzittenden van het voertuig verwonden. Voor het begin van de rit de losse afdekkingen verwijderen en veilig in het keukenblok of in de kledingkast opbergen.



Afb. 12 Spoelafdekking

### 3.9 Aanbouwonderdelen vergrendelen



- ▶ Bij een ongeval of noodstop kunnen de losse aanbouwonderdelen de inzittenden van het voertuig verwonden. Voor de rit losse aanbouwonderdelen in de daarvoor bestemde houders vergrendelen of op een veilige plek in het voertuig opbergen.



- ▷ Niet vergrendelde luiken en deuren kunnen tijdens het rijden openklappen en onderdelen van de binneninrichting beschadigen. Voor de rit alle luiken en deuren vergrendelen.



**Aanbouwonderdelen** Aanbouwonderdelen zijn bijvoorbeeld bedverbreidingen, ladders of tafelbladverlengingen.



Afb. 13 Bedverbreiding in garage achter



Afb. 14 Bedladder in kledingkast

*Aanbouwonderdelen vergrendelen:*

- Aanbouwonderdelen (Afb. 13,1 en Afb. 14,1) in de daarvoor bestemde houders plaatsen en vastzetten met de aanwezige bevestigingsmiddelen.
- Wanneer er geen houder voor het aanbouwonderdeel nodig is, het aanbouwonderdeel in de opbergruimte onderbrengen, waarvan de deuren niet in de rijrichting kunnen worden geopend (bijvoorbeeld kledingkast of opbergruimte achter).

**Deuren en luiken**

Deuren zijn bijvoorbeeld binnendeuren of scheidingswanden. Meubelluiken zie sectie 6.3.



Afb. 15 Douchescheidingswand

*Deuren vergrendelen:*

- Deuren of scheidingswanden (Afb. 15,1) met de aanwezige vergrendelingen of bevestigingsmiddelen vergrendelen.

### 3.10 Sneeuwkettingen (speciale uitvoering)



- ▷ Sneeuwkettingen alleen monteren, als de afstand tussen banden en voertuigcarrosserie ten minste 50 mm bedraagt.
- ▷ Banden, wielophanging en besturing zijn blootgesteld aan een bijkomende belasting, als er sneeuwkettingen zijn gemonteerd. Met sneeuwkettingen langzaam (maximaal 50 km/u) en alleen over straten rijden die volledig met sneeuw zijn bedekt. Het voertuig kan anders beschadigd worden.
- ▷ Montagevoorschrift van de producent van de sneeuwkettingen in acht nemen.
- ▷ Geen sneeuwkettingen op aluminiumvelgen aanbrengen.



- ▷ Als de aandrijfjas van het voertuig dubbele banden heeft (2 banden naast elkaar), de sneeuwkettingen rond de buitenste banden aanbrengen.

Het gebruik van sneeuwkettingen is onderworpen aan de bepalingen van de afzonderlijke landen.

- Sneeuwkettingen altijd rond de aandrijfwielen aanbrengen.
- De spanning van de sneeuwkettingen controleren na enige meters te hebben gereden.

### 3.11 Verkeersveiligheid



- ▶ Regelmatig voor het begin van de rit of iedere 2 weken de bandenspanning controleren. Een verkeerde bandenspanning veroorzaakt overmatige slijtage en kan de banden beschadigen of zelfs doen klappen. Het voertuig kan uit controle raken.

Voor het begin van de rit de checklist doornemen:

#### Basisvoertuig

| Nr. | Controles   | Gecontroleerd |
|-----|---|---------------|
| 1   | Alle voertuigpapieren zijn aan boord                          |               |
| 2   | Banden in reglementaire staat                                 |               |
| 3   | Voertuigverlichting, rem- en achteruitrijlichten functioneren |               |
| 4   | Oliepeil van motor, transmissie en servostuur gecontroleerd   |               |
| 5   | Koelvloeistof en ruitenwisservloeistof gevuld                 |               |
| 6   | Remmen functioneren   |               |
| 7   | Remmen reageren gelijkmatig                                   |               |
| 8   | Voertuig blijft tijdens het remmen in het spoor               |               |

#### Woonopbouw buiten

|    |   |  |
|----|---|--|
| 9  | Markies volledig opgerold   |  |
| 10 | Dak sneeuw- en ijsvrij (in de winter)   |  |
| 11 | Buitenaansluitingen afgekoppeld en leidingen opgeborgen   |  |
| 12 | Externe steunen verwijderd  |  |
| 13 | Aangebouwde steunen ingeklapt en bevestigd  |  |
| 14 | Wielkeggen verwijderd en opgeborgen   |  |
| 15 | Opstap veilig opgeborgen of ingeklapt   |  |
| 16 | Serviceluiken gesloten en vergrendeld   |  |
| 17 | Ingang deur gesloten  |  |
| 18 | Totale hoogte van het voertuig, incl. beladen dakdrager vastgesteld en genoteerd. Informatie m.b.t. de hoogte in de bestuurderscabine binnen handbereik bewaren |  |

#### Woonopbouw binnen

|    |   |  |
|----|---|--|
| 19 | Ramen en dakluiken gesloten en vergrendeld              |  |
| 20 | Televisie van de drager verwijderd en veilig opgeborgen |  |
| 21 | Flatscreen vergrendeld                                  |  |
| 22 | TV-antenne ingetrokken (voorzover ingebouwd)            |  |

| Nr. | Controles   | Gecontroleerd |
|-----|---|---------------|
| 23  | Losse onderdelen en aanbouwonderdelen opgeborgen of bevestigd   |               |
| 24  | Open bergruimtes opgeruimd  |               |
| 25  | In de dakkast van de voortentverlichting geen gaspatronen of andere licht ontvlambare materialen opgeslagen |               |
| 26  | Afdekkingen voor het aanrecht en de afdruiptank veilig opgeborgen   |               |
| 27  | Koelkastdeur vergrendeld  |               |
| 28  | Koelkast omgeschakeld op 12-V-gebruik   |               |
| 29  | Alle schuiflades en luiken gesloten   |               |
| 30  | Alle deuren vergrendeld   |               |
| 31  | Neerlaatbaar hefbed vergrendeld   |               |
| 32  | Kinderzitjes gemonteerd op zitplaatsen met driepuntsgordels   |               |
| 33  | Draaistoelvergrendeling voor bestuurdersstoel en passagiersstoel vergrendeld                                |               |
| 34  | Verduisteringen in de bestuurderscabine geopend en vergrendeld  |               |

**Gasinstallatie**

|    |  |  |
|----|--|--|
| 35 | Gasflessen in de gaskast tegen verdraaien vastbinden         |  |
| 36 | Beschermkap op gasfles aangebracht                           |  |
| 37 | Hoofdafsluitkraan op de gasfles en gasafsluitkranen gesloten |  |

**Elektrische installatie**

|    |   |  |
|----|---|--|
| 38 | <p>Accuspanning van de start- en woonruimteaccu (zie hoofdstuk 8) controleren. Wordt er op het paneel een te lage accuspanning getoond, dan moet de betreffende accu worden bijgeladen. Let op de instructies in hoofdstuk 8</p> <p> ▷ Begin de reis met volledig opgeladen startaccu en woonruimteaccu.</p> |  |
|----|---|--|



## Hoofdstukoverzicht

In dit hoofdstuk staan instructies voor het rijden met de camper.

De instructies hebben betrekking op:

- de parkeerafstandscontrole
- de achteruitrijcamera met LCD-monitor
- de rijsnelheid
- de remmen
- de veiligheidsgordels
- de kinderzitjes
- de stoelen inclusief hoofdsteunen
- de rugleuningverstelling van de zitbank
- de opstelling van de zitplaatsen
- de vouwverduisteringen in de bestuurderscabine
- het tanken

### 4.1 Rijden met de camper



- ▶ Het basisvoertuig betreft een kleine vrachtwagen. Rijstijl dien overeenkomstig aanpassen.
- ▶ Voor het begin van de rit en ook na korte ritonderbrekingen controleren of de opstap volledig is ingeklapt.
- ▶ Op de zitplaatsen, waaraan een veiligheidsgordel gemonteerd is, tijdens de rit altijd de veiligheidsgordel omdoen.
- ▶ Nooit tijdens de rit de veiligheidsgordel losmaken.
- ▶ Meerrijdende personen moeten op hun plaatsen blijven zitten.
- ▶ De deurvergrendeling mag niet geopend worden.
- ▶ Remmen met schokken vermijden.
- ▶ Bij gebruik van een navigatietoestel het reisdoel alleen wijzigen als het voertuig staat. Daarom een parkeerplaats of een veilige stopplaats opzoeken, als het reisdoel moet worden gewijzigd.
- ▶ Tijdens de rit via de monitor van het navigatietoestel geen DVD afspelen.



- ▷ Op slechte wegen langzaam rijden.
- ▷ Voorzichtig rijden bij het oprijden op veerboten, bij het oversteken van oneffenheden en bij het achteruitrijden. Grotere voertuigen kunnen omwille van hun relatief lange overhang uitzwenken en onder ongunstige omstandigheden "aan de grond zitten". Daarbij kunnen de onderkant of delen die daar zijn aangebouwd, beschadigd worden.



- ▷ Als deze aanwijzingen niet opgevolgd worden en daardoor een ongeluk of schade ontstaat, aanvaardt de fabrikant geen aansprakelijkheid.
- ▷ De in hoofdstuk 2 beschreven veiligheidsinstructies moeten worden nageleefd.
- ▷ Als in het voertuig een achteruitrijcamera is ingebouwd, schakelt de camera bij het schakelen in de achteruitversnelling automatisch aan.

## 4.2 Parkeerafstandscontrole (speciale uitvoering)



- ▶ Bij het achteruitrijden is bijzondere voorzichtigheid geboden. Ongeval- en verwondingsgevaar.
- ▶ De parkeerafstandscontrole is slechts een hulpmiddel en herkent mogelijk-erwijze niet alle hindernissen. De verantwoordelijkheid voor de veiligheid ligt bij de chauffeur. Als het apparaat faalt of als er een storing is en er beschadigingen ontstaan, kunnen daaruit geen aanspraken aan de fabrikant van het voertuig geldend worden gemaakt.

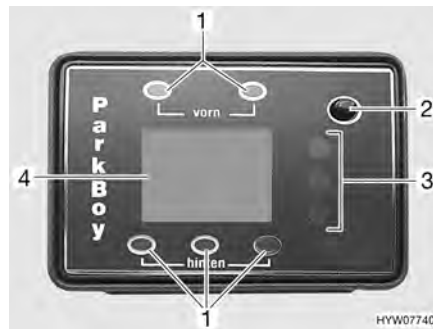

- 1 Positie-LED
- 2 Toets Aan/Uit
- 3 Afstandsindicatie
- 4 Display

Afb. 16 Bedieningspaneel parkeer-afstandscontrole

### Korte beschrijving

De parkeerafstandscontrole dient als hulp bij het in- en uitparkeren. De afstandsmeting vindt plaats door de ultrasone-echolood-methode. Via de looptijd van een reflecterend ultrasoon signaal wordt de afstand bepaald.

In de passagiersruimte geeft een bedieningspaneel met display (Afb. 16) de afstand tot de hindernis aan. Tegelijkertijd klinkt er een akoestisch signaal als waarschuwing.



- ▷ Bij het inschakelen van het contact voert de parkeerafstandscontrole automatisch een systeemcontrole uit. Daarbij lichten alle lichtdiodes en segmenten (balken op het display) kort op en klinkt er een piepsignaal. Als na de systeemcontrole de rode LED van de afstandsindicatie (Afb. 16,3) knippert en een snel herhalende waarschuwingstoon klinkt, heeft het systeem een defect aan de sensor geregistreerd. De defecte sensor wordt via het display (Afb. 16,4) aangegeven.

Er zijn twee mogelijkheden om de parkeerafstandscontrole te activeren:

*Activeren door het schakelen in de achteruitversnelling:*

- Het contact inschakelen en de motor starten.
- In de achteruitversnelling schakelen.  
Het display wordt verlicht en er verschijnt "ON" op het display. De parkeer-afstandscontrole is meetklaar.

*Activeren door het indrukken van de toets Aan/Uit op het bedieningspaneel:*

- Toets Aan/Uit (Afb. 16,2) indrukken.  
Het display wordt verlicht en er verschijnt "ON" op het display. De parkeer-afstandscontrole is meetklaar.

*Uitschakelen:*

- De parkeerafstandscontrole kan onafhankelijk van de gekozen inschakel-methode met de toets Aan/Uit (Afb. 16,2) op elk moment worden uitgescha-keld.

### Afstandsindicatie

De afstand tussen het voertuig en de hindernis wordt op drie manieren weer-gegeven:

Het display (Afb. 16,4) geeft de afstand in stappen van 5 cm aan. Aangegeven wordt altijd de kleinste door een sensor gemeten afstand. Welke sensor de meetwaarde levert, wordt door het oplichten van de betreffende positie-LED (Afb. 16,1) aangegeven.

De drie lichtdiodes met verschillende kleuren (Afb. 16,3) vormen de tweede indicatiewijze. Het wisselen van de kleuren van groen via geel naar rood signaleert het naderen van een hindernis.

Naast de optische indicaties wordt een akoestisch signaal (toonvolgorde) weergegeven dat verandert naarmate de afstand verandert. Als de afstand tussen voertuig en hindernis korter wordt, wordt ook de tijdsduur tussen de toonpulsen en de permanente toon korter.



- ▷ Verdere informatie ontleen aan de aparte gebruiksaanwijzing van de fabrikant van de apparatuur.

### 4.3 Achteruitrijcamera (speciale uitvoering)

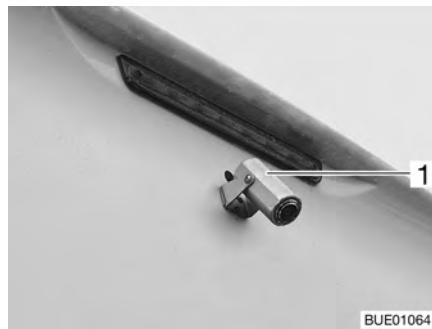

Afb. 17 Achteruitrijcamera



Afb. 18 LCD-monitor voor achteruitrijcamera

Al naargelang de uitrusting is in het voertuig een achteruitrijcamera (Afb. 17,1) met LCD-monitor (Afb. 18,1) ingebouwd.

De camera en de LCD-monitor schakelen automatisch in, als het contact is ingeschakeld of de voertuigmotor loopt en in de achteruitversnelling wordt geschakeld. Via de drukschakelaar "POWER" (Afb. 18,5) aan de LCD-monitor wordt het systeem uitgeschakeld, maar ook handmatig ingeschakeld.

De helderheid kan via de draairegelaar "BRIGHT" (Afb. 18,2) aan de LCD-monitor worden ingesteld. De kleur kan via de draairegelaar "COLOR" (Afb. 18,3) aan de LCD-monitor worden ingesteld.

Aan de LCD-monitor kan bovendien een recorder of een ontvanger worden aangesloten. Het volume van de geluidssignalen kan dan via de draairegelaar "VOLUME" (Afb. 18,4) worden ingesteld.

### 4.4 Rijsnelheid



- ▶ Het voertuig is met een krachtige motor uitgerust. Zo staan in moeilijke verkeerssituaties voldoende reserves ter beschikking. Het hoge vermogen maakt een hoge eindsnelheid mogelijk en vereist zeer goede rijcapaciteiten.
- ▶ Het voertuig is zeer gevoelig voor wind. Bijzonder gevaar levert plotseling optredende zijwind.
- ▶ Ongelijkmatige of eenzijdige belading verandert het rijgedrag.



- ▶ Op onbekende wegen kunnen moeilijke verhoudingen van de rijbanen heersen en verrassende verkeerssituaties optreden. Pas daarom voor uw eigen veiligheid de rijsnelheid telkens aan de verkeerssituatie en de omgeving aan.
- ▶ De nationale wettelijke snelheidsbeperkingen aanhouden.

#### 4.5 Remmen



- ▶ Gebreken aan de reminstallatie meteen laten verhelpen door een geautoriseerde werkplaats.



- ▷ Hard remmen vermijden. Bij hard remmen, waarbij de wielen blokkeren, slijten de banden sneller en onregelmatig. Dit vermindert het rijcomfort. De banden kunnen zelfs onbruikbaar worden.

#### Voor het begin van iedere rit

Voor iedere rit door test-remmen controleren:

- Functioneren de remmen?
- Reageren de remmen gelijkmatig?
- Blijft het voertuig tijdens het remmen in het spoor?

#### 4.6 Veiligheidsgordels

Het voertuig is in de woonruimte bij de zitplaatsen, waar volgens de wet een veiligheidsgordel is voorgeschreven, met automatische driepuntsgordels uitgerust. Voor het dragen van gordels gelden de van toepassing zijnde nationale bepalingen.



- ▶ Voor de rit de gordels omdoen en tijdens de rit omlaten.
- ▶ Gordels niet beschadigen of klemmen. Laat beschadigde veiligheidsgordels vervangen door een geautoriseerde werkplaats.
- ▶ De gordelbevestigingen, het oprolautomatisme en de gordel sloten niet wijzigen.
- ▶ Schroefverbinding van de veiligheidsgordels van tijd tot tijd controleren op vastzitten.
- ▶ Iedere veiligheidsgordel alleen gebruiken voor **een** volwassen persoon.
- ▶ Voorwerpen niet samen met een persoon vastbinden.
- ▶ Veiligheidsgordels zijn niet toereikend voor personen met een lichaamslengte van minder dan 150 cm. In dat geval extra voorzieningen gebruiken. Letten op keuringscertificaat.
- ▶ Kinderzitjes alleen op zitplaatsen met in de fabriek gemonteerde driepuntsgordels aanbrengen.
- ▶ Gebruikte veiligheidsgordels na een ongeluk (laten) vervangen.
- ▶ Tijdens de rit de rugleuning van de stoel niet al te ver naar achter leunen. De werking van de veiligheidsgordel is anders niet meer gegarandeerd.



#### 4.6.1 Veiligheidsgordel juist dragen



- ▶ De gordel niet verdraaien. De gordel moet plat tegen het lichaam liggen.
- ▶ Voor het dragen van de veiligheidsgordel een correcte zithouding aannemen.

De veiligheidsgordel wordt juist gedragen, als er tussen lichaam en veiligheidsgordel nog een vuistbreedte plaats over is.

#### 4.7 Kinderzitjes



- ▶ Kinderen onder de 13 jaar, die kleiner zijn dan 150 cm, tijdens de rit met een geschikt en officieel goedgekeurd kinderzitje beveiligen.
- ▶ Kinderzitjes alleen op zitplaatsen met in de fabriek gemonteerde driepuntsgordels aanbrengen.
- ▶ Kinderen voor het begin van de rit vastmaken en erop letten dat de kinderen tijdens de rit vastgemaakt blijven.
- ▶ Als in het voertuig een passagiers-airbag is ingebouwd, dan mag er op de passagiersstoel geen naar achter gericht kinderzitje ("Reboard-systemen") worden gebruikt. De waarschuwingsbordjes van het voertuig in acht nemen.

De kinderzitjes zijn ingedeeld in vijf klassen:

| Klasse | Lichaamsgewicht | Leeftijd (ongeveer)  |
|--------|-----------------|----------------------|
| 0      | Tot 10 kg       | Tot 9 maanden        |
| 0+     | Tot 13 kg       | Tot 18 maanden       |
| I      | 9 kg tot 18 kg  | 9 maanden tot 4 jaar |
| II     | 15 kg tot 25 kg | 3 jaar tot 7 ½ jaar  |
| III    | 22 kg tot 36 kg | 6 jaar tot 12 jaar   |

#### 4.8 Pilotenstoel voor bestuurdersstoel en passagiersstoel



- ▶ Voor het begin van de rit alle draaibare stoelen in de rijrichting draaien en vergrendelen.
- ▶ De stoelen tijdens de rit in de rijrichting vergrendeld laten en niet verdraaien.



- ▷ De bestuurdersstoel en passagiersstoel zijn bestanddeel van het basisvoertuig. Het instellen van de stoelen is in de gebruiksaanwijzing van het basisvoertuig beschreven.
- ▷ Afhankelijk van model en uitvoeringsvariant verschillen de mogelijkheden voor stoelverstelling.

## 4.9 Hoofddeunen



- ▷ De hoofddeunen zijn niet bij alle modellen instelbaar.

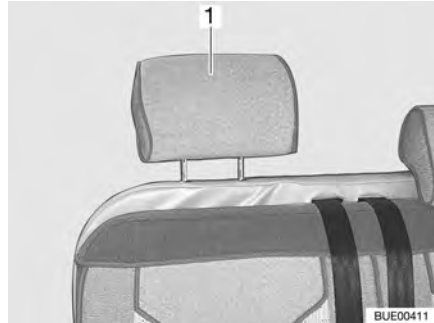

Afb. 19 Hoofddeun zitbank

Hoofddeunen (Afb. 19,1) voor het begin van de rit zo instellen, dat het achterhoofd ongeveer op oorhoogte wordt ondersteund. De hoofddeunen met de hand naar boven trekken of naar beneden drukken.

## 4.10 Rugleuningverstelling zitbank (speciale uitvoering)



- ▷ Als het voertuig van de rugleuningverstelling voorzien is, kan de zitbank niet tot bed worden omgebouwd.

Met de rugleuningverstelling "Travel Lounge" kan de hoek van de rugleuning worden veresteld.



Afb. 20 Rugleuningverstelling van de zitbank

- De beugel (Afb. 20,1) onder het zitvlak (Afb. 20,3) naar boven trekken of drukken en in deze positie houden.
- Het zitvlak op de rails (Afb. 20,2) tot de gewenste positie of tot aan de aanslag voorzichtig naar voren trekken.
- De beugel loslaten en het zitvlak licht naar voren of achteren bewegen, tot het zitvlak hoorbaar vastklikt.

## 4.11 Opstelling van de zitplaatsen



- ▶ Tijdens de rit mogen personen zich alleen ophouden op de toegelaten zitplaatsen. Het toegelaten aantal zitplaatsen kan worden afgeleid uit de voertuigpapieren.
- ▶ Tijdens het rijden is het verboden op de langszitbanken te zitten.
- ▶ Op zitplaatsen geldt de verplichting tot het dragen van veiligheidsgordels.



Afb. 21 Symbool Zitplaats

Zitplaatsen die tijdens de rit kunnen worden gebruikt, zijn voorzien van een sticker (Afb. 21).

## 4.12 Vouwverduisteringen voor voorruit (gedeeltelijk speciale uitvoering)



- ▶ Tijdens de rit moeten de vouwverduisteringen voor de voorruit, het bestuurders- en passagiersraam geopend, vergrendeld en geborgd zijn.

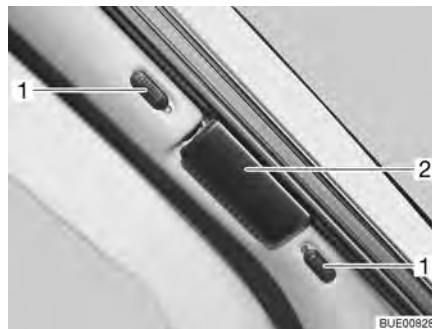

Afb. 22 Vouwverduistering voor de voorruit

*Vergrendelen:*

- De beide helften van de vouwverduistering voor de voorruit bij de greep (Afb. 22,2) tot de aanslag naar buiten schuiven.
- De vergrendelingsknoppen (Afb. 22,1) naar beneden resp. naar boven schuiven. Als de rode punt zichtbaar is, is de vergrendeling open.

### 4.13 Vouwverduisteringen voor bestuurdersraam en passagiersraam (gedeeltelijk speciale uitvoering)



- ▶ Tijdens de rit moeten de vouwverduisteringen voor de voorruit, het bestuurders- en passagiersraam geopend, vergrendeld en geborgd zijn.

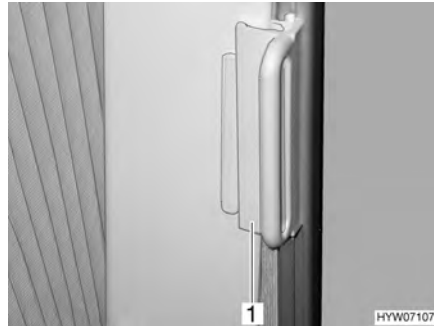

Afb. 23 Vergrendeling vouwverduisteringen bestuurders-/passagiersraam

*Vergrendelen:*

- De vouwverduisteringen voor het bestuurdersraam en het passagiersraam met de greep (Afb. 23,1) op de houder schuiven. De vouwverduistering is vergrendeld.

### 4.14 Diesel tanken



- ▶ Bij het tanken, op veerponten of in de garage, mag geen apparaat (bijv. verwarming of koelkast) in werking zijn, wanneer het met open vlam wordt gebruikt. Explosiegevaar!



- ▷ De brandstofvulopening is bestanddeel van het basisvoertuig.
- ▷ De brandstofvulopening is gekenmerkt met het opschrift "Diesel".

De positie van de brandstofvulopening is te vinden in de gebruiksaanwijzing van het basisvoertuig.

## Hoofdstukoverzicht

In dit hoofdstuk staan instructies voor het opstellen van het voertuig. De instructies hebben betrekking op:

- de handrem
- de opstap
- de wielkeggen
- de bediening van de steunen
- de 230-V-aansluiting
- de koelkast
- het afstellen van de antenne
- het op- en uitrollen van de markies



- ▷ Het voertuig zo horizontaal mogelijk neerzetten. Het voertuig beveiligen tegen weggrollen.
- ▷ Dieren (vooral muizen) kunnen binnen in de wagen aanzienlijke schade veroorzaken. Om dit te vermijden, het voertuig na het opstellen regelmatig op schade of sporen van dieren inspecteren.

### 5.1 Handrem

Bij het parkeren van het voertuig de handrem vast aantrekken.

### 5.2 Opstap



- ▷ Let op de instructies in sectie 3.6.

Voor het uitstappen uit het voertuig de elektrisch bedienbare opstap helemaal uitklappen. Het controlelicht op het dashboard in de gaten houden.

### 5.3 Wielkeggen

Bij het parkeren van het voertuig op stijgende of dalende hellingen wielkeggen gebruiken.

Als de technisch toegelaten totale massa van het voertuig meer dan 4 t bedraagt, moeten bij het parkeren op stijgende of dalende hellingen wielkeggen worden gebruikt. De wielkeggen worden standaard geleverd bij alle voertuigen met een totale massa van meer dan 4 t.

### 5.4 Steunen

#### 5.4.1 Algemene instructies



- ▷ De aangebouwde steunen niet als wagenkrik gebruiken. De steunen dienen alleen voor de stabilisatie van het geparkeerde voertuig tegen het inveren van de achteras.
- ▷ Bij het neerzetten van het voertuig erop letten dat de steunen gelijkmatig worden belast.
- ▷ De steunen voor het wegrijden tot de aanslag naar boven draaien, volledig inklappen en vergrendelen.



- ▷ Bij een zachte of doorbuigende ondergrond een grote plaat onder de steunen leggen om te voorkomen dat ze in de grond wegzakken.

#### 5.4.2 Hefsteunen (SAWIKO) (speciale uitvoering)



- ▷ Al naargelang het model beschikt de zeskant over een gewricht waarmee de steeksleutel vanuit een betere positie gedraaid kan worden.

Opdat een foutloze werking is gegarandeerd, de binnenbuizen van de hefsteunen regelmatig reinigen en invetten.

Afhankelijk van het model zijn de hefsteunen in de lengte verstelbaar.

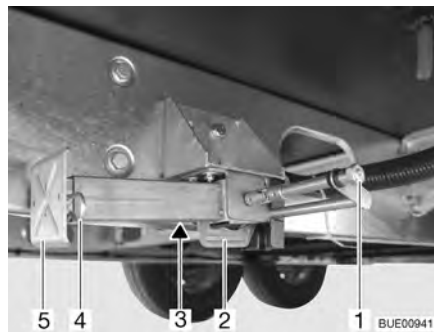

Afb. 24 Hefsteun

#### *Uitklappen:*

- De steeksleutel op de zeskant (Afb. 24,1) plaatsen en draaien tot de hefsteun loodrecht naar beneden staat.
- Wanneer de hefsteun verstelbaar in lengte is, de splitpen (Afb. 24,4) uit de steunvoetverlenging (Afb. 24,5) trekken.
- Steunvoetverlenging tot de gewenste lengte uittrekken.
- Splitpen in de voetverlenging steken.
- Aan de zeskant draaien, tot de hefsteun helemaal op de grond rust en het voertuig horizontaal staat.

#### *Inklappen:*

- De steeksleutel op de zeskant (Afb. 24,1) plaatsen en draaien tot de hefsteun weer los komt van de grond.
- Wanneer de hefsteun verstelbaar in lengte is, de splitpen (Afb. 24,4) uit de steunvoetverlenging (Afb. 24,5) trekken.
- Steunvoetverlenging (Afb. 24,5) helemaal inschuiven en splitpen (Afb. 24,4) in het gat in de steunvoetverlenging steken.
- Op de zeskant (Afb. 24,1) draaien tot de hefsteun naar boven gedraaid is en de geleiding (Afb. 24,2) zich helemaal aan het uiteinde van de sleuf (Afb. 24,3) bevindt.



- ▷ Voor het begin van de rit het volgende in acht nemen: Zijn alle hefsteunen volledig ingeschoven, alle steunvoetverlengingen helemaal ingeschoven en met de splitpen vergrendeld?

### 5.4.3 Hefsteunen (AL-KO) (speciale uitvoering)



- ▷ Al naargelang het model beschikt de zeskant over een gewricht waarmee de steeksleutel vanuit een betere positie gedraaid kan worden.

Opdat een foutloze werking is gegarandeerd, de binnenbuizen van de hefsteunen regelmatig reinigen en invetten.

Afhankelijk van het model zijn de hefsteunen in de lengte verstelbaar.

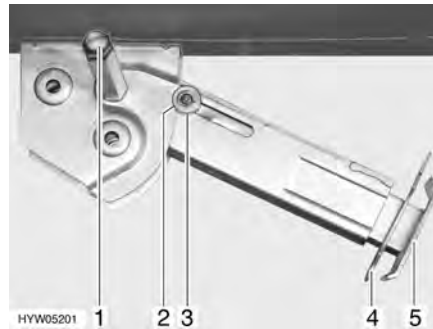

Afb. 25 Hefsteun

*Uitklappen:*

- De steeksleutel op de zeskant (Afb. 25,1) plaatsen en draaien tot de hefsteun loodrecht naar beneden staat.
- Splitpen (Afb. 25,4) uit de steunvoetverlenging (Afb. 25,5) trekken.
- Het steunvoetverlenging tot de gewenste lengte uitschuiven.
- Splitpen in de voetverlenging steken.
- Aan de zeskant draaien, tot de hefsteun helemaal op de grond rust en het voertuig horizontaal staat.

*Inklappen:*

- De steeksleutel op de zeskant (Afb. 25,1) plaatsen en draaien tot de hefsteun weer los komt van de grond.
- Splitpen (Afb. 25,4) uit de steunvoetverlenging (Afb. 25,5) trekken.
- Steunvoetverlenging (Afb. 25,5) helemaal inschuiven en splitpen (Afb. 25,4) in het gat in de steunvoetverlenging steken.
- De steeksleutel op de zeskant (Afb. 25,1) zetten en draaien tot de hefsteun naar boven gedraaid en de geleideschijf (Afb. 25,3) in de uitsparing (Afb. 25,2) geschoven is.



- ▷ Voor het begin van de rit het volgende in acht nemen: Zijn alle hefsteunen volledig ingeschoven, alle steunvoetverlengingen helemaal ingeschoven en met de splitpen vergrendeld?

## 5.5 230-V-aansluiting

Het voertuig kan op een 230-V-voorziening worden aangesloten (zie hoofdstuk 8).

## 5.6 Koelkast

Het 12-V-gebruik van de koelkast functioneert alleen als de voertuigmotor draait. Als de voertuigmotor is uitgeschakeld, de koelkast op 230-V-gebruik of gasgebruik omstellen.

## 5.7 Satellietinstallatie (speciale uitvoering)



- ▶ Voor het begin van iedere rit controleren of de antenne zich in de parkeerstand bevindt. Gevaar voor ongevallen!



- ▷ Het voertuig moet bij het zoeken naar de satelliet rustig staan. Niet in het voertuig heen en weer lopen.
- ▷ Satellietontvangst is alleen mogelijk, als de antenne in directe kijkrichting op de gewenste satelliet is gericht en het zicht niet door hindernissen wordt geblokkeerd.
- ▷ Verdere informatie ontleen aan de aparte gebruiksaanwijzing van de fabrikant van de apparatuur.

### 5.7.1 Installatie met automatische antenneafstelling

De satellietinstallatie is met een automatische positioneervoorziening uitgerust. De automatische positioneervoorziening zorgt voor de exacte afstelling van de antenne op de gewenste satelliet.

De bediening gebeurt via een menu (op het beeldscherm van de TV) met de afstandsbediening.

*Installatie afstellen:*

- Televisie inschakelen.
- Receiver op het apparaat en via de afstandsbediening inschakelen.
- Via de afstandsbediening de laatst gekozen instelling (toets "SEARCH"), het gewenste programma (toets "OK") of de gewenste satelliet (toets "SAT") kiezen. De satellietantenne richt zich uit de parkeerstand op en schakelt in de zoekmodus.

Wanneer de installatie de satelliet heeft gevonden, verschijnt al naar gelang de keuze automatisch het laatst gekozen TV-programma, het nieuw gekozen TV-programma of de programmaselectie van de satelliet.

### 5.7.2 Installatie met halfautomatische antenneafstelling

*Satellietinstallatie inschakelen:*

- De televisie en de receiver inschakelen.
- Op het elektrische telwerk de toets "↑" langer dan drie seconden indrukken. De satellietantenne richt zich uit de parkeerstand op en schakelt in de als laatste ingevoerde positie.

*Antenne afstellen:*

- De hellingshoek van de antenne met de toetsen "↑" of "↓" conform de meegeleverde kaarten corrigeren.
- De klemming van de antennemast losdraaien.
- De antenne langzaam draaien. Als de antenne de satelliet heeft gevonden, klinkt er een signaal.
- De ontvangst door draaien en kantelen van de antenne optimaliseren.
- De klemming van de antennemast weer licht aandraaien.

*Antenne voor de rit neerlaten:*

- De klemming van de antennemast losdraaien.
- De antenne draaien tot de sleuf in de klem en in de antennemast congruent zijn.



- Op het elektronische telwerk de toets "↓" zo lang indrukken tot op het display de weergave "FE" verschijnt.
- Controleren of de antenne volledig neergelaten is en naar de achterkant van het voertuig wijst.
- De klemming van de antennemast weer licht aandraaien.
- De televisie en de receiver uitschakelen.

### 5.8 Markies (speciale uitvoering)



- ▷ Bij harde wind, hevige regen of sneeuw de markies inrollen.
- ▷ Bij lichte regen een van de steunpoten verkorten, zodat het water kan weglopen.
- ▷ De markies alleen oprollen als het doek droog is. Als de markies met nat doek moet worden opgerold: De markies zo snel mogelijk weer uitrollen om het doek te laten drogen.
- ▷ Verwijder loof en grof vuil van de markies, voordat deze gesloten wordt.



- ▷ Markies alleen als bescherming tegen de zon gebruiken.
- ▷ Neem ook de gebruiksaanwijzing van de fabrikant in acht.

#### Voordelen van de markies

De voordelen van een markies zijn:

- De markies zorgt voor schaduw.
- Met de markies wordt een overdekte ruimte voor de camper gecreëerd en het ruimteaanbod vergroot.
- Het voertuig wordt gerieflijker vormgegeven.



Afb. 26 Markies

#### Markies opstellen:

- Markies (Afb. 26,1) met de handlier uitdraaien.
- Bij de geopende markies de steunen (Afb. 26,2) opstellen.



## Hoofdstukoverzicht

In dit hoofdstuk staan instructies voor het wonen in het voertuig.

De instructies hebben betrekking op:

- het openen en sluiten van deuren en luiken
- de lichtsakelaars
- het instellen van de halogeenspotlights
- het positioneren van de televisie
- het ventileren van het voertuig
- het openen en sluiten van ramen en rolgordijnen
- het openen en sluiten van de vouwverduisteringen in de bestuurderscabine
- het openen en sluiten van de dakluiken
- het veranderen van de tafelbladen
- het ombouwen van tafels
- de verstelling van de langzitbank
- het gebruik van de bedden

### 6.1 Ingang deur



▶ Alleen met vergrendelde deuren rijden.



- ▷ Het vergrendelen van de deuren kan verhinderen, dat de deuren vanzelf open gaan, bijv. bij een ongeval.
- ▷ Vergrendelde deuren verhinderen tevens het ongewenste binnendringen van buitenaf, bijv. als u voor een verkeerslicht stopt. Door vergrendelde deuren kunnen echter hulpverleners in noodgeval het interieur van het voertuig moeilijk bereiken.
- ▷ Bij het verlaten van het voertuig altijd de deuren vergrendelen.

#### 6.1.1 Ingang deur, buiten (Hartal M1)



Afb. 27 Deurslot ingang deur, buiten

- Openen:*
- Sleutel in cilinderslot (Afb. 27,1) steken en draaien, tot het deurslot is ontgrendeld.
  - Sleutel in middelste stand terugdraaien en uittrekken.
  - Aan de deurgreep (Afb. 27,2) trekken. De deur is geopend.

- Vergrendelen:*
- Sleutel in cilinderslot (Afb. 27,1) steken en draaien, tot het deurslot is vergrendeld.
  - Sleutel in middelste stand terugdraaien en uittrekken.

### 6.1.2 Ingangsdeur, binnen (Hartal M1)



Afb. 28 Deurslot ingangsdeur, binnen, vergrendeld

*Openen:* ■ De hendel (Afb. 28,2) drukken.

*Vergrendelen:* ■ De schuif (Afb. 28,1) naar beneden drukken.

### 6.1.3 Ingangsdeur, buiten (Hartal Premium) (gedeeltelijk speciale uitvoering)

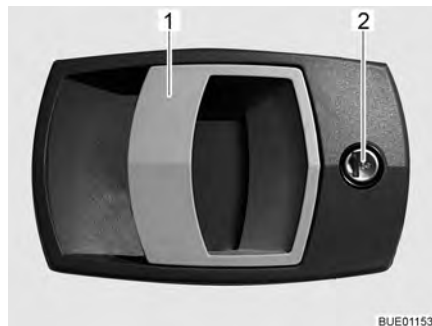

Afb. 29 Deurslot ingangsdeur, buiten

*Openen:* ■ Sleutel in cilinderslot (Afb. 29,2) steken en draaien, totdat het deurslot is ontgrendeld.  
 ■ Sleutel in middelste stand teruggedraaien en uittrekken.  
 ■ Aan de deurgreep (Afb. 29,1) trekken. De deur is geopend.

*Vergrendelen:* ■ Sleutel in cilinderslot (Afb. 29,2) steken en draaien, totdat het deurslot is vergrendeld.  
 ■ Sleutel in middelste stand teruggedraaien en uittrekken.

#### 6.1.4 Ingangsdeur, binnen (Hartal Premium) (gedeeltelijk speciale uitvoering)

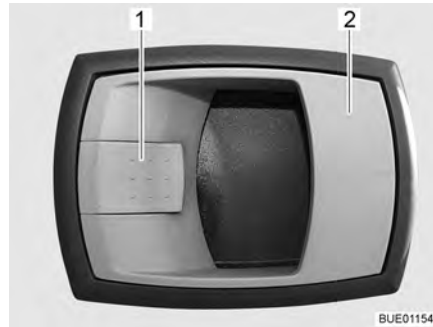

Afb. 30 Deurslot ingangsdeur, binnen

*Openen:* ■ Aan de greep (Afb. 30,2) trekken. Het deurslot wordt ontgrendeld.

*Vergrendelen:* ■ De veiligheidshendel (Afb. 30,1) indrukken.

#### 6.1.5 Raam ingangsdeur (Hartal Premium) (gedeeltelijk speciale uitvoering)

In de ingangsdeur is een raam met een vouwverduistering geïntegreerd.



Afb. 31 Vouwverduistering

*Sluiten:* ■ De vouwverduistering (Afb. 31,2) in het midden van de greeplijst (Afb. 31,1) vastpakken, van onder naar boven trekken en op de gewenste hoogte loslaten. De vouwverduistering blijft in deze hoogte staan.

*Openen:* ■ De vouwverduistering in het midden van de greeplijst vasthouden en naar beneden schuiven.

### 6.1.6 Hordeur, uitklapbaar

In de ingangsdeur is een hordeur geïntegreerd. De hordeur kan uitgeklaapt worden. De ingangsdeur blijft daarbij geopend.



Afb. 32 Hordeur, ingeklapt

- Sluiten:**
- Ingangsdeur (Afb. 32,2) geheel openen en aan de buitenwand bevestigen.
  - De grendel (Afb. 32,1) een kwartslag draaien.
  - Hordeur (Afb. 32,4) uitklappen.
  - Bovenste rail (Afb. 32,5) voor de stabilisatie naar het midden van de hordeur schuiven.
  - Hordeur helemaal sluiten en onderste rail (Afb. 32,3) naar het frame schuiven. Daardoor wordt de rail op de binnenkant achter het frame geschoven.
- Openen:**
- Hordeur ontgrendelen. Daartoe de bovenste rail (Afb. 32,3) naar het midden van de hordeur schuiven.
  - Hordeur (Afb. 32,4) openen.
  - Bovenste rail (Afb. 32,5) naar buiten schuiven.
  - Hordeur inklappen.
  - Hordeur tegen de ingangsdeur drukken en de grendel (Afb. 32,1) een kwartslag draaien.

### 6.1.7 Hordeur (speciale uitvoering)

In de ingangsdeur is een hordeur geïntegreerd. De hordeur kan uitgeklaapt worden. De ingangsdeur blijft daarbij geopend.



Afb. 33 Vergrendeling in deur

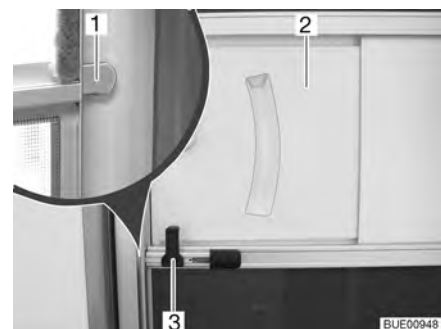

Afb. 34 Vergrendeling op frame

- Sluiten:**
- Ingangsdeur geheel openen en aan de buitenwand bevestigen.
  - De ontgrendelingshendel (Afb. 33,1) terugschuiven.
  - Hordeur sluiten.

- De ontgrendelingshendel (Afb. 34,3) naar frame schuiven. Daardoor wordt de grendel (Afb. 34,1) op de binnenkant achter het frame geschoven (Afb. 34).
- De uitsparing in de hordeur sluiten. Daarvoor de greepplaat (Afb. 34,2) verschuiven.



- ▷ Door de buitenwaartse druk van de hordeur wordt de werking van de veer in de ontgrendelingshendel opgeheven. Wanneer de hordeur gesloten is, blijft de grendel in de uitgeschoven positie.

*Openen:*

- Greepplaat (Afb. 34,2) terugschuiven.
- Hordeur licht naar binnen trekken. De grendel (Afb. 34,1) wordt door de veer in de ontgrendelingshendel (Afb. 34,3) teruggetrokken.
- Hordeur openen en in de ingang deur vergrendelen (Afb. 33).

### 6.1.8 **Vouwbare hor aan de ingang deur (gedeeltelijk speciale uitvoering)**



- ▷ De hor helemaal openen voordat de ingang deur wordt gesloten.



Afb. 35 Hor

*Sluiten:*

- Hor aan de lijst (Afb. 35,1) volledig eruit trekken.

*Openen:*

- Hor aan de lijst (Afb. 35,1) in de uitgangspositie terugschuiven.

## 6.2 **Service luiken**



- ▷ Voor het begin van de rit alle service luiken sluiten en de sloten van de luiken vergrendelen.
- ▷ Voor het openen en sluiten van het service luik alle sloten openen of sluiten die aan het service luik zijn aangebouwd.



- ▷ Bij het verlaten van het voertuig alle service luiken sluiten.

De op het voertuig aangebrachte service luiken zijn met uniforme cilindersloten uitgevoerd. Daarom kunnen met één sleutel alle sloten worden geopend.

### 6.2.1 Klepslot met greepkom



- ▷ Voor het openen van het serviceluik alle slotgrepen tegelijk uittrekken die aan het serviceluik zijn aangebouwd.

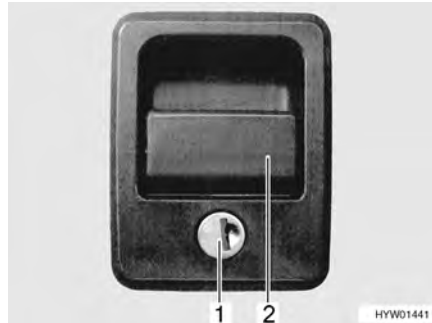

Afb. 36 Klepslot met greepkom

- Openen:**
- Sleutel in cilinderslot (Afb. 36,1) steken en een kwartslag draaien. Het klepslot is ontgrendeld.
  - De sleutel eruit trekken.
  - Aan de slotgreep (Afb. 36,2) trekken. Het serviceluik is geopend.
- Sluiten:**
- Serviceluik volledig sluiten.
  - Sleutel in cilinderslot steken en een kwartslag draaien. Het klepslot is vergrendeld.
  - De sleutel eruit trekken.

### 6.2.2 Klepslot met drukknop

Al naar gelang de grootte van het luik is het serviceluik voorzien van een of twee afsluitbare druksloten.



Afb. 37 Drukslot serviceluik

- Openen:**
- Sleutel in cilinderslot van het afsluitbare drukslot (Afb. 37,1) steken en een kwartslag draaien. Het drukslot is ontgrendeld.
  - De sleutel eruit trekken.
  - Evt. ook het tweede afsluitbare drukslot ontgrendelen.
  - Beide drukknoppen van de druksloten gelijktijdig met de duimen indrukken en het serviceluik openen.



- Sluiten:*
- Serviceluiik sluiten en dichtdrukken. De druksloten zijn nu vastgeklikt, maar nog niet vergendeld.
  - Sleutel in cilinderslot van het afsluitbare drukslot (Afb. 37,1) steken en een kwartslag draaien. Het drukslot is vergendeld.
  - De sleutel eruit trekken.
  - Evt. ook het tweede afsluitbare drukslot vergendelen.

### 6.2.3 Luik voor de 230-V-aansluiting, vierkant

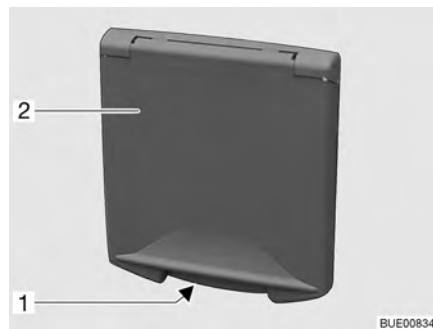

- 1 Greepopening
- 2 Serviceluiik

Afb. 38 Luik voor de 230-V-aansluiting

- Openen:*
- In greepopening (Afb. 38,1) bij het serviceluiik (Afb. 38,2) grijpen en het serviceluiik naar boven draaien.

- Sluiten:*
- Het serviceluiik naar beneden draaien en dichtdrukken.

### 6.2.4 Afsluitdeksel voor drinkwatervulopening

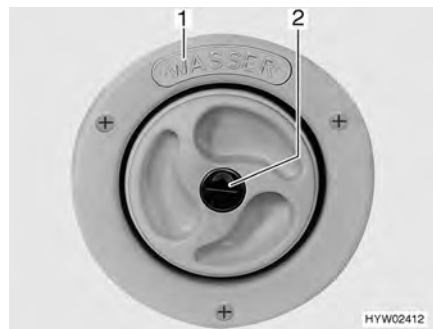

Afb. 39 Afsluitdeksel voor drinkwatervulopening



Afb. 40 Afsluitdeksel voor drinkwatervulopening (alternatief)



- ▷ De drinkwatervulopening is gekenmerkt met het opschrift "WASSER" (water) (Afb. 39,1) of het symbool "W" (Afb. 40,1).

- Openen:*
- Sleutel in cilinderslot (Afb. 39,2 resp. Afb. 40,2) steken en tegen de klok in draaien.
  - Afsluitdeksel verwijderen.

- Sluiten:*
- Afsluitdeksel in de drinkwatervulopening plaatsen.
  - Sleutel met de klok mee draaien.
  - De sleutel eruit trekken.

### 6.3 Meubelluiken



- ▷ Voor het begin van de rit alle meubelluiken en binnendeuren sluiten en vergrendelen.
- ▷ De in deze sectie afgebeelde meubelluiken zijn voorbeelden. Al naar gelang het model kunnen de sloten en grepen van de meubelluiken afwijken van de hier weergegeven vorm.

#### 6.3.1 Meubelluiken met drukknop



Afb. 41 Meubelluik met drukknop

- Openen:**
- Binnenste deel van het slot indrukken. De drukknop springt naar buiten (Afb. 41).
  - Drukknop vastpakken en meubelluik openen.
- Sluiten:**
- Meubelluik sluiten.
  - Drukknop indrukken, tot deze vastklikt. Na het vastklikken is het meubelluik goed gesloten.

#### 6.3.2 Meubelluiken met greep en drukknop

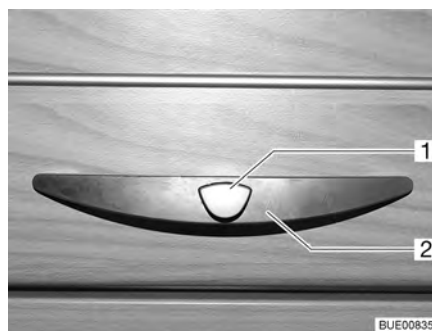

- 1 Ontgrendelingsknop
- 2 Greep

Afb. 42 Meubelluik met greep (voorbeeld)

- Openen:**
- De ontgrendelingsknop (Afb. 42,1) aan de greep (Afb. 42,2) indrukken en ingedrukt houden.
  - Aan de greep trekken, tot het meubelluik open is.
- Sluiten:**
- Het meubelluik omlaagdrukken tot het luik merkbaar sluit en de vergrendeling hoorbaar vastklikt.

### 6.3.3 Meubelluiken met ontgrendelingshendel

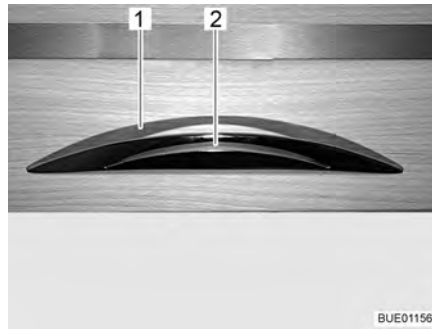

Afb. 43 Meubelluik met ontgrendelingshendel

- Openen:*
- Ontgrendelingsknop (Afb. 43,2) indrukken en ingedrukt houden.
  - Aan de ontgrendelingshendel (Afb. 43,1) trekken, totdat het meubelluik open is.
- Sluiten:*
- Het meubelluik omlaagdrukken tot het luik merkbaar sluit en de vergrendeling hoorbaar vastklikt.

## 6.4 Lichtschakelaar

### 6.4.1 Ingangsbereik



- ▷ De in deze sectie afgebeelde lichtschakelaars zijn voorbeelden. Al naar gelang het model kunnen het type en de toekenning van de lichtschakelaars afwijken van de hier weergegeven vorm.

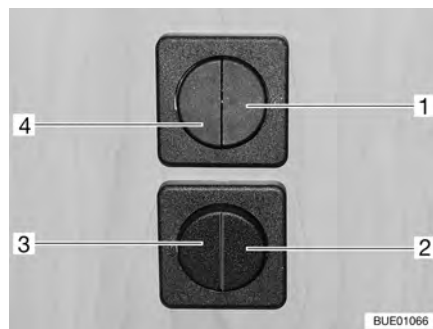

Afb. 44 Lichtschakelaar



Afb. 45 Voortentverlichting (gedeeltelijk speciale uitvoering)

In het ingangsbereik bevinden zich de lichtschakelaars voor de volgende lampen:

- Verlichting zitgroep (Afb. 44,1)
- Verlichting ingang (Afb. 44,2)
- Verlichting voortent (Afb. 44,3)
- Verlichting woonruimte (Afb. 44,4)

Bij modellen zonder voortentverlichting (Afb. 45) of nachtverlichting in het ingangsbereik worden lichtschakelaars met slechts één wipschakelaar gebruikt.

### 6.4.2 Binnen



- ▷ De in deze sectie afgebeelde lampen zijn voorbeelden. Niet alle in het voertuig gebruikte lampen zijn weergegeven. Aan de hand van de voorbeelden wordt de mogelijke inbouwplaats van lichtschakelaars verduidelijkt. Het type en uiterlijk van de lichtschakelaars kan van de hier weergegeven vorm afwijken.



Afb. 46 Toiletruimteverlichting, lichtschakelaar direct bij de lamp

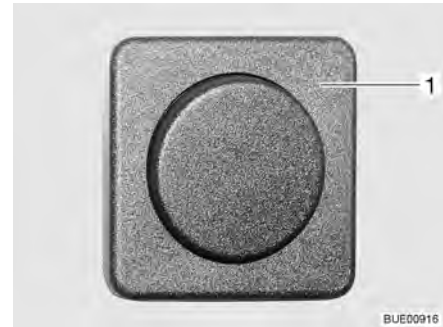

Afb. 47 Toiletruimteverlichting, lichtschakelaar gescheiden van de lamp

De lichtschakelaars van de toiletruimteverlichting zijn al naargelang het model op verschillende plaatsen aangebracht: Direct bij de betreffende lamp (Afb. 46,1) of gescheiden van de lamp onder de toiletkast, onder de wasbak of naast de ingangsdeur (Afb. 47,1).



Afb. 48 Halogeenlamp

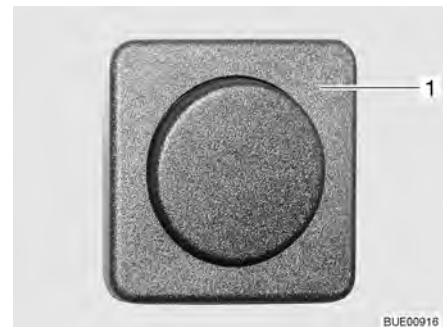

Afb. 49 Halogeen-inbouwlamp

De lichtschakelaars in de woonruimte bevinden zich direct bij de betreffende lamp (Afb. 48,1) of in de buurt van de lamp (Afb. 49,1).

### 6.5 Spotlight



- ▶ Gloeilampen en lamphouders kunnen erg warm worden.
- ▶ De gloeilampen en lamphouders eerst laten koelen voor u ze aanraakt.
- ▶ Als de lamp ingeschakeld of nog heet is, moet de veiligheidsafstand tot brandbare voorwerpen zoals stores of gordijnen tenminste 30 cm bedragen. Brandgevaar!

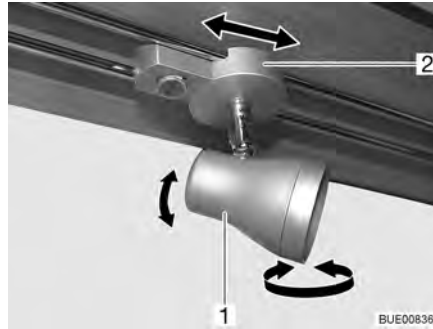

Afb. 50 Spotlight

**Draaien:** ■ De behuizing (Afb. 50,1) vastpakken en draaien.  
De behuizing kan in verschillende richtingen worden gedraaid:

- Naar links of naar rechts
- Naar boven of beneden

**Verschuiven:** ■ Houder (Afb. 50,2) vastpakken.  
■ Spotlight willekeurig langs de stang verschuiven.

## 6.6 Houder voor flatscreen



- ▶ Voor het begin van de rit het flatscreen en de beeldschermhouder in de basispositie brengen en vergrendelen. Wanneer de beeldschermhouder in een TV-kast is ingebouwd: TV-kast sluiten.



- ▷ Bij vorstgevaar de flatscreen-televisie uit het voertuig verwijderen.

### 6.6.1 Houder aan zuil

De houder voor het flatscreen is bevestigd aan een zuil.

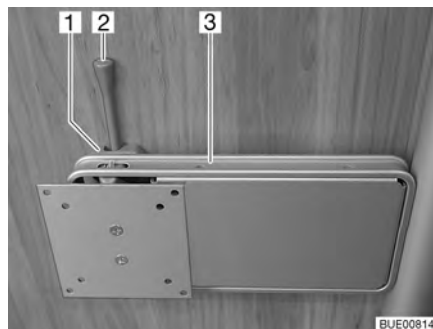

Afb. 51 Houder aan zuil

**Positioneren:** ■ De ontgrendelingsgreep (Afb. 51,2) opzij duwen en de houder (Afb. 51,3) met het flatscreen in de gewenste positie draaien.  
■ Flatscreen lichtjes naar boven drukken en in de gewenste positie zwenken. Er zijn drie verschillende standen mogelijk.

- Opbergen:*
- Flatscreen terugdraaien tot de houder (Afb. 51,3) in de vergrendeling (Afb. 51,1) klikt.

### 6.6.2 Houder op tableau

Het flatscreen is op een tableau aan een draai- en zwenkbare houder bevestigd.

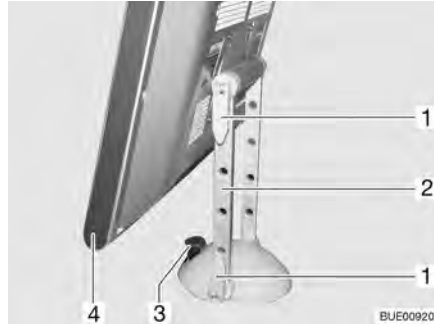

Afb. 52 Houder op tableau

- Positioneren:*
- De ontgrendelingsknop (Afb. 52,3) omhoogtrekken en het flatscreen (Afb. 52,4) met houder (Afb. 52,2) in de gewenste positie draaien.
  - De zwenkvergrendeling loszetten. Hiervoor achtereenvolgens telkens de kiphendel (Afb. 52,1) horizontaal zetten en het flatscreen in de gewenste positie zwenken.

- Opbergen:*
- Het flatscreen terugdraaien tot de ontgrendelingsknop (Afb. 52,3) vergrendelt.
  - Evt. de houder (Afb. 52,2) in de verticale positie (Afb. 52) zwenken.

### 6.6.3 Houder in de TV-kast

De flatscreen is in de TV-kast aan een uitschuifdeel bevestigd.



Afb. 53 Houder in de TV-kast

- Positioneren:*
- Ontgrendelingslijst (Afb. 53,1) indrukken.
  - Schuifblad (Afb. 53,2) tot de aanslag uittrekken.
  - Flatscreen in de gewenste positie zwenken.

- Opbergen:*
- Flatscreen terugdraaien naar de uitgangspositie.
  - Schuifblad (Afb. 53,2) inschuiven, tot de ontgrendelingslijst (Afb. 53,1) vastklikt.

## 6.7 Ventileren



- ▶ De zuurstof binnen in het voertuig wordt door ademen of door het gebruik van op gas werkende inbouwapparaten verbruikt. Daarom moet de zuurstof voortdurend worden verversd. Met het oog hierop zijn in het voertuig kunstmatige ventilatieopeningen (bijv. dakluiken met kunstmatige ventilatie, paddestoeldakventilators of vloerventilators) ingebouwd. Kunstmatige ventilatieopeningen noch van binnen noch van buiten afdekken, bijv. met een wintermat, of dichtzetten. Kunstmatige ventilatieopeningen vrijhouden van sneeuw en bladeren. Er dreigt verstikkingsgevaar door een verhoogd CO<sub>2</sub>-gehalte.



- ▷ Bij bepaalde weersomstandigheden kan ondanks toereikende ventilatie condenswater ontstaan aan metalen voorwerpen (bijv. schroefverbindingen aan de bodem van het voertuig).
- ▷ Bij opengewerkte plaatsen (bijv. paddestoeldakventilatoren, dakluikranden, contactdozen, vulopeningen, luiken enz.) kunnen bijkomende koudebruggen ontstaan.

### Condenswater

Door regelmatig en doelgericht ventileren voor een continue luchtverversing zorgen. Alleen op deze manier wordt verhinderd, dat zich bij koeler weer condenswater en als gevolg daarvan schimmel vormt. Als verwarming, luchtverdeling en ventilatie op elkaar zijn afgestemd, kan in koele seizoenen een aangenaam woonklimaat worden gecreëerd. Om tocht te vermijden de luchtuitstroomopeningen op het dashboard sluiten en de luchtverdeling van het basisvoertuig op circulatielucht zetten.

Het voertuig bij langere stilstand af en toe goed doorluchten, met name in de zomer, omdat er warmteopbouw mogelijk is. Daarbij niet alleen het interieur, maar ook de van buitenaf toegankelijke opbergruimten ventileren. Wanneer het voertuig in een gesloten ruimte is ondergebracht (bijv. garage), ook de staanplaats ventileren. Optredend condenswater kan schimmelvorming tot gevolg hebben.

## 6.8 Ramen



- ▷ De ramen zijn uitgerust met verduisteringsrollo of vouwverduistering en met rolhor of vouwbare hor. Verduisteringsrollo's en rolhorren springen na het losmaken van de vergrendeling door trekkracht automatisch terug in de uitgangspositie. Om het trekmechanisme niet te beschadigen het verduisteringsrollo of rolhor vasthouden en langzaam in de uitgangspositie terugbrengen. De vouwverduistering en de vouwbare hor bestaan uit dun weefsel. Om de vouwverduistering of de hor niet te beschadigen, de vouwverduistering of de hor voorzichtig aan de greep in de uitgangspositie terugbrengen.
- ▷ Rolgordijnen niet gedurende langere tijd gesloten houden, anders kan er materiaalvermoeidheid optreden.



- ▷ Als het verduisteringsrollo of de vouwverduistering helemaal is gesloten, kan er bij sterke zonnestraling warmteopbouw tussen het verduisteringsrollo/de vouwverduistering en het raam optreden. Het raam kan beschadigd worden.

Als de verduistering in de onderste rolgordijnbehuizing ingebouwd is, de verduistering bij sterke zonnestraling daarom slechts voor 2/3 sluiten. Zo kan de warmte tussen raam en verduistering ontsnappen.

Als de verduistering in de onderste rolgordijnbehuizing ingebouwd is, de verduistering helemaal sluiten en regelmatig openen.

Daarnaast het raam in de stand "continue ventilatie" brengen.

- ▷ Voor het begin van de rit de ramen sluiten.
- ▷ Al naargelang het weer de ramen zo ver sluiten, dat er geen vocht kan binnendringen.
- ▷ Voor het openen en sluiten van de ramen dienen alle vergrendelingshendels die aan de ramen zijn gemonteerd geopend of gesloten te worden.



- ▷ Bij het verlaten van het voertuig altijd de ramen sluiten.
- ▷ Binnen in het dubbele plexiglasraam kan zich bij sterke temperatuurverschillen of extreme weersomstandigheden een lichte aanslag van condenswater vormen. Het raam is zo geconstrueerd dat condenswater bij een stijgende buitentemperatuur gemakkelijk kan verdampen. Voor beschadiging van het dubbele plexiglasraam door condenswater hoeft men niet te vrezen.

### 6.8.1 Uitzetbaar raam met draaibare uitzetters



- ▷ Bij het openzetten van de uitzetbare ramen erop letten dat er geen vervormingen optreden. Uitzetbare ramen gelijkmatig openen en sluiten.

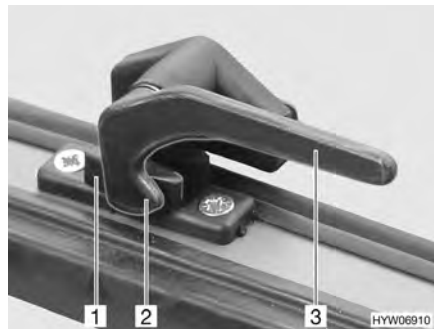

Afb. 54 Vergrendelingshendel in stand "gesloten"



Afb. 55 Uitzetbaar raam met draaibare uitzetters, geopend

- Openen:**
- De vergrendelingshendel (Afb. 54,3) een kwartslag naar het midden van het raam draaien.
  - Uitzetbaar raam tot de gewenste stand openen en met kartelknop (Afb. 55,1) vastzetten.

Het uitzetbaar raam blijft vergrendeld in de gewenste stand.



- Sluiten:*
- Kartelknop (Afb. 55,1) draaien tot bevestiging los is.
  - Het uitzetbaar raam sluiten.
  - De vergrendelingshendel (Afb. 54,3) een kwartslag naar het raamkozijn draaien. De vergrendelingsneus (Afb. 54,2) ligt aan de binnenzijde van de raamvergrendeling (Afb. 54,1).

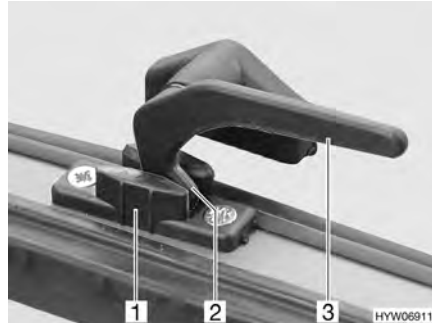

Afb. 56 Vergrendelingshendel in stand "continue ventilatie"

### Continue ventilatie

Met de vergrendelingshendel kan het uitzetbaar raam in twee verschillende standen worden gezet:

- In stand "continue ventilatie" (Afb. 56)
- In stand "vast afgesloten" (Afb. 54)

Om het uitzetbaar raam in de stand "continue ventilatie" te brengen:

- De vergrendelingshendel (Afb. 56,3) een kwartslag naar het midden van het raam draaien.
- Uitzetbaar raam licht naar buiten duwen.
- De vergrendelingshendel weer terugdraaien. De vergrendelingsneus (Afb. 56,2) daarbij in de uitsparing van de raamvergrendeling (Afb. 56,1) schuiven.

Het uitzetbare raam mag tijdens de rit niet in de stand "continue ventilatie" staan.

Bij regen kan er spatwater in de woonruimte binnendringen, als het uitzetbare raam in de stand "continue ventilatie" staat. Daarom de uitzetbare ramen volledig sluiten.

### 6.8.2 Uitzetbaar raam met automatische uitzetters



- ▷ Het raam helemaal openen om de vergrendeling op te heffen. Als de vergrendeling niet opgeheven en het raam toch gesloten wordt, kan het raam wegens de grote tegendruk breken.
- ▷ Bij het openzetten van de uitzetbare ramen erop letten dat er geen vervormingen optreden. Uitzetbare ramen gelijkmatig openen en sluiten.
- ▷ Als de vergrendelingshendel met een vergrendelingsknop uitgerust is, bij elke bediening van de vergrendelingshendel de vergrendelingsknop indrukken.



Afb. 57 Vergrendelingshendel met vergrendelingsknop in stand "gesloten"



Afb. 58 Uitzetbaar raam met automatische uitzetters

- Openen:*
- Evt. vergrendelingsknop (Afb. 57,3) indrukken en ingedrukt houden.
  - De vergrendelingshendel (Afb. 57,4) een kwartslag naar het midden van het raam draaien.
  - Uitzetbaar raam tot de gewenste stand openen; automatische uitzetter (Afb. 58,1) vergrendelt automatisch.

Het uitzetbaar raam blijft vergrendeld in de gewenste stand.

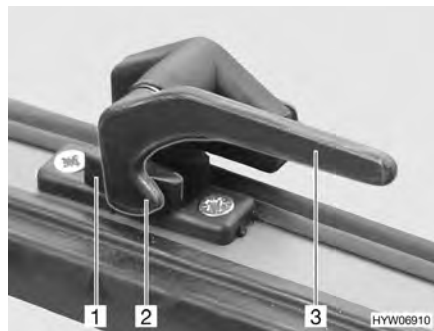

Afb. 59 Vergrendelingshendel zonder vergrendelingsknop in stand "gesloten"

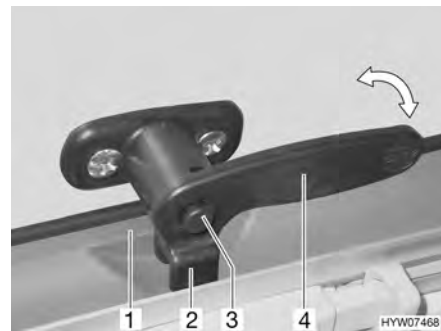

Afb. 60 Vergrendelingshendel met vergrendelingsknop in stand "gesloten"

- Sluiten:*
- Uitzetbaar raam zover uitzetten, tot de vergrendeling is opgeheven.
  - Het uitzetbaar raam sluiten.
  - Evt. vergrendelingsknop (Afb. 60,3) indrukken en ingedrukt houden.
  - De vergrendelingshendel (Afb. 59,3 of Afb. 60,4) een kwartslag naar het raamkozijn draaien. De vergrendelingsneus (Afb. 59,2) ligt op de binnenkant van de raamvergrendeling (Afb. 59,1) of de vork (Afb. 60,2) aan de vergrendelingshendel ligt compleet op de binnenkant van de raamvergrendeling (Afb. 60,1).

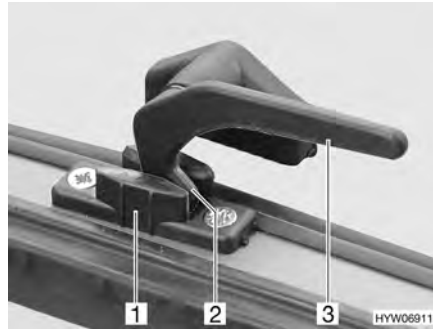

Afb. 61 Vergrendelingshendel zonder vergrendelingsknop in stand "continue ventilatie"



Afb. 62 Vergrendelingshendel met vergrendelingsknop in stand "continue ventilatie"

### Continue ventilatie

Met de vergrendelingshendel kan het uitzetbaar raam in twee verschillende standen worden gezet:

- In stand "continue ventilatie" (Afb. 61 of Afb. 62)
- In stand "vast afgesloten" (Afb. 59 of Afb. 60)

Om het uitzetbaar raam in de stand "continue ventilatie" te brengen:

- Evt. vergrendelingsknop (Afb. 62,3) indrukken en ingedrukt houden.
- De vergrendelingshendel (Afb. 61,3 of Afb. 62,4) een kwartslag naar het midden van het raam draaien.
- Uitzetbaar raam licht naar buiten duwen.
- Evt. vergrendelingsknop (Afb. 62,3) indrukken en ingedrukt houden.
- Vergrendelingshendel weer terugdraaien. De vergrendelingsneus (Afb. 61,2) daarbij in de uitsparing van de raamvergrendeling (Afb. 61,1) schuiven of de vork (Afb. 62,2) aan de vergrendelingshendel in de raamvergrendeling (Afb. 62,1) schuiven.
- Evt. ervoor zorgen, dat de vergrendelingsknop niet is ingedrukt, maar de vergrendelingshendel borgt.

Het uitzetbare raam mag tijdens de rit niet in de stand "continue ventilatie" staan.

Bij regen kan er spatwater in de woonruimte binnendringen, als het uitzetbare raam in de stand "continue ventilatie" staat. Daarom de uitzetbare ramen volledig sluiten.

### 6.8.3 Uitzetbaar raam met automatische uitzetters (met vergrendelingsknop)



- ▷ Het raam helemaal openen om de vergrendeling op te heffen. Als de vergrendeling niet opgeheven en het raam toch gesloten wordt, kan het raam wegens de grote tegendruk breken.
- ▷ Bij het openzetten van de uitzetbare ramen erop letten dat er geen vervormingen optreden. Uitzetbare ramen gelijkmatig openen en sluiten.
- ▷ Als de vergrendelingshendel met een vergrendelingsknop uitgerust is, bij elke bediening van de vergrendelingshendel de vergrendelingsknop indrukken.

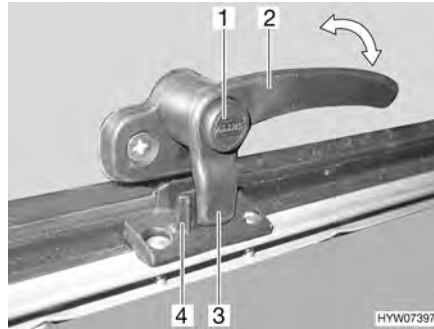

Afb. 63 Vergrendelingshendel in stand "gesloten"



Afb. 64 Uitzetbaar raam met automatische uitzetters

- Openen:**
- Vergrendelingsknop (Afb. 63,1) indrukken en ingedrukt houden.
  - De vergrendelingshendel (Afb. 63,2) een kwartslag naar het midden van het raam draaien.
  - Het uitzetbaar raam tot de gewenste vergrendelstand openen. De automatische uitzetter (Afb. 64,1) vergrendelt automatisch.

Het uitzetbaar raam blijft vergrendeld in de gewenste stand.

- Sluiten:**
- Het uitzetbaar raam zover openen, tot de vergrendeling is opgeheven.
  - Het uitzetbaar raam sluiten.
  - Vergrendelingsknop (Afb. 63,1) indrukken en ingedrukt houden.
  - De vergrendelingshendel (Afb. 63,2) een kwartslag naar het raamkozijn draaien. De vergrendelingsneus (Afb. 63,3) van de vergrendelingshendel ligt geheel aan de binnenzijde van de raamvergrendeling (Afb. 63,4).



Afb. 65 Vergrendelingshendel in stand "continue ventilatie"

### Continue ventilatie

Met de vergrendelingshendel kan het uitzetbaar raam in twee verschillende standen worden gezet:

- In stand "continue ventilatie" (Afb. 65)
- In stand "vast afgesloten" (Afb. 63)

Om het uitzetbaar raam in de stand "continue ventilatie" te brengen:

- Vergrendelingsknop (Afb. 65,1) indrukken en ingedrukt houden.
- De vergrendelingshendel (Afb. 65,2) een kwartslag naar het midden van het raam draaien.
- Uitzetbaar raam licht naar buiten duwen.
- De vergrendelingshendel weer terugdraaien. De vergrendelingsneus (Afb. 65,3) van de vergrendelingshendel daarbij in de uitsparing van de raamvergrendeling (Afb. 65,4) schuiven.

- Vergrendelingsknop (Afb. 65,1) loslaten.
- Zorg ervoor, dat de vergrendelingsknop niet is ingedrukt, maar de vergrendelingshendel borgt.

Het uitzetbare raam mag tijdens de rit niet in de stand "continue ventilatie" staan.

Bij regen kan er spatwater in de woonruimte binnendringen, als het uitzetbare raam in de stand "continue ventilatie" staat. Daarom de uitzetbare ramen volledig sluiten.

#### 6.8.4 Verduisteringsrollo en rolhor



- ▷ De rolgordijnen voor het begin van de rit openen. Als de rolgordijnen gesloten zijn, kan de veeras door de schokken worden beschadigd.

De ramen zijn uitgerust met verduisteringsrollo en rolhor. Verduisteringsrollo en rolhor zijn los van elkaar bedienbaar.

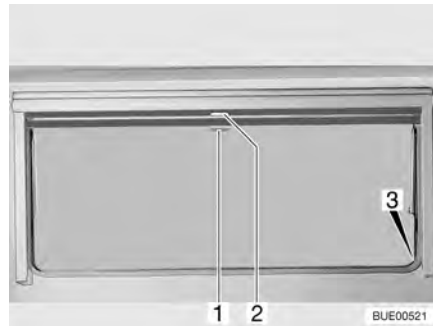

Afb. 66 Uitzetbaar raam

#### **Verduisteringsrollo**

Het verduisteringsrollo bevindt zich in de rolgordijnbehuizing bovenaan.

- Sluiten:*
- Verduisteringsrollo aan de greep (Afb. 66,2) naar beneden trekken. Als het verduisteringsrollo helemaal wordt gesloten, het verduisteringsrollo aan beide kanten aan het raamkozijn in de vergrendeling (Afb. 66,3) hangen.
- Openen:*
- Als het verduisteringsrollo helemaal is gesloten: De greep (Afb. 66,2) naar beneden drukken en de greep daarbij licht naar binnen trekken. Het verduisteringsrollo uit de vergrendeling links en rechts aan het raamkozijn nemen.
  - Als het verduisteringsrollo zich in een tussenstand bevindt: De greep (Afb. 66,2) lichtjes naar beneden trekken tot het rolgordijn uit de vergrendeling komt.
  - Verduisteringsrollo aan de greep langzaam terug laten lopen.

#### **Rolhor**

De rolhor bevindt zich in de rolgordijnbehuizing bovenaan.

- Sluiten:*
- Rolhor aan de greep (Afb. 66,1) naar beneden trekken en aan beide zijden van het raamkozijn in de vergrendeling (Afb. 66,3) hangen.
- Openen:*
- Greep (Afb. 66,1) naar beneden drukken en de greep daarbij licht naar binnen trekken. De rolhor uit de vergrendelingen links en rechts aan het raamkozijn nemen.
  - Rolhor met de greep langzaam terugschuiven.

### 6.8.5 Verduisteringsrollo en rolhor

De ramen zijn uitgerust met verduisteringsrollo en rolhor. Verduisteringsrollo en rolhor zijn los van elkaar bedienbaar.

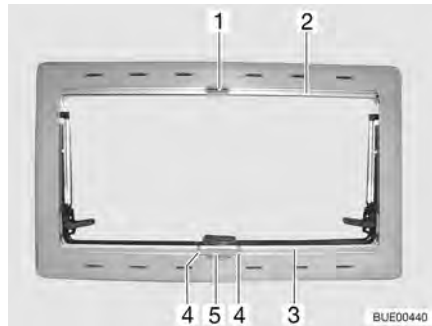

Afb. 67 Uitzetbaar raam

**Verduisteringsrollo** Het verduisteringsrollo bevindt zich in de rolgordijnbehuizing onderaan.

- Sluiten:*
- Greep (Afb. 67,4) samendrukken en het verduisteringsrollo (Afb. 67,3) van onder naar boven tot de gewenste hoogte trekken.
  - Greep loslaten. Het verduisteringsrollo klikt vast in de dichtsbijzijnde vergrendelstand.
- Openen:*
- Greep (Afb. 67,4) samendrukken. De vergrendeling wordt ontgrendeld.
  - Het verduisteringsrollo (Afb. 67,3) langzaam in de uitgangspositie terugzetten.

**Rolhor** De rolhor bevindt zich in de rolgordijnbehuizing bovenaan.

- Sluiten:*
- Rolhor (Afb. 67,2) naar onder trekken tot deze tegen het verduisteringsrollo (Afb. 67,3) stoot en het schuifje (Afb. 67,1) in de vergrendeling (Afb. 67,5) klikt.
- Openen:*
- Het schuifje (Afb. 67,1) losmaken.
  - De rolhor langzaam in de uitgangspositie terugzetten.

### 6.8.6 Vouwverduistering en hor



Afb. 68 Uitzetbaar raam

**Hor** De hor is afhankelijk van de kozijnmontage boven of onder in het raamkozijn verzonken.

- Sluiten:*
- Afsluitstaaf van de hor in het midden vastpakken en voorzichtig in de richting van de afsluitstaaf van de vouwverduistering trekken.
  - Arrêteerklank aan de afsluitstaaf van de hor in de vouwverduistering laten vastklikken.
  - Hor traploos door het verschuiven van de afsluitstaven verstellen.

- Openen:*
- Afsluitstaaf helemaal in de richting van de vouwverduistering schuiven.
  - Afsluitstaaf van de hor in het midden vasthouden en arrêteerklank indrukken.
  - Afsluitstaaf van de hor voorzichtig tot de aanslag van het kozijn terug laten lopen.

**Vouwverduistering** De vouwverduistering is afhankelijk van de kozijnmontage onder of boven in het raamkozijn verzonken.

- Sluiten:*
- Afsluitstaaf van de vouwverduistering in het midden vastpakken en voorzichtig in de richting van de afsluitstaaf van de hor trekken.
  - Vouwverduistering in de arrêteerklank aan de afsluitstaaf van de hor laten vastklikken.
  - Vouwverduistering traploos door het verschuiven van de afsluitstaven verstellen.

- Openen:*
- Afsluitstaaf helemaal in de richting van de hor schuiven.
  - Afsluitstaaf van de vouwverduistering in het midden vasthouden en de arrêteerklank aan de afsluitstaaf van de hor indrukken.
  - Afsluitstaaf van de vouwverduistering voorzichtig tot de aanslag van het kozijn terug laten lopen.

### 6.8.7 Vouwverduistering en hor

De ramen zijn uitgerust met vouwverduistering en hor. Vouwverduistering en hor zijn vast met elkaar verbonden.

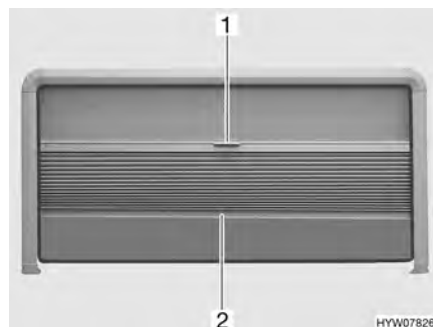

Afb. 69 Uitzetbaar raam

**Vouwverduistering** De vouwverduistering bevindt zich in het raamkozijn bovenaan.

- Sluiten:*
- De vouwverduistering in het midden van de afsluitstaaf (Afb. 69,2) vastpakken en voorzichtig naar beneden trekken.
  - De vouwverduistering op de gewenste positie loslaten. De vouwverduistering blijft in deze positie staan.

- Openen:*
- De afsluitstaaf (Afb. 69,2) van de vouwverduistering in het midden vasthouden en de vouwverduistering voorzichtig naar boven schuiven.

**Hor** De hor bevindt zich in het raamkozijn bovenaan.

- Sluiten:*
- De hor aan de greep (Afb. 69,1) voorzichtig naar beneden trekken.
  - De hor traploos verschuiven.

Wanneer de hor niet helemaal omlaag wordt getrokken, kan de vouwverduistering tot het einde van het raamkozijn aan de zijkant worden uitgetrokken.

- Openen:*
- De hor aan de afsluitstaaf van de vouwverduistering (Afb. 69,2) langzaam helemaal naar boven schuiven.

### 6.8.8 Vouwverduistering en hor



Afb. 70 Uitzetbaar raam

**Hor** De hor is bovenaan in de raamkozijnen aangebracht.

- Sluiten:*
- Afsluitstaaf van de hor in het midden vastpakken en voorzichtig naar beneden trekken.
  - Hor traploos door het verschuiven van de afsluitstaaf verstellen.

- Openen:*
- Afsluitstaaf van de hor voorzichtig omhoog tot aan de aanslag van het frame terug laten lopen.

**Vouwverduistering** De vouwverduistering is onderaan in de raamkozijnen aangebracht.

- Sluiten:*
- Afsluitstaaf van de vouwverduistering in het midden vastpakken en voorzichtig naar boven trekken.
  - Vouwverduistering traploos door het verschuiven van de afsluitstaaf verstellen.

- Openen:*
- Afsluitstaaf van de vouwverduistering voorzichtig omlaag tot aan de aanslag van het frame terug laten lopen.

### 6.8.9 Vouwverduisteringen voor voorruit, bestuurdersraam en passagiersraam (gedeeltelijk speciale uitvoering)

Afhankelijk van het model vindt de verduistering van bestuurderscabine plaats door gordijnen of vouwverduisteringen.

De gordijnen worden met drukknopen bevestigd.

De vouwverduisteringen worden ofwel met magneetstroken bevestigd of zijn in het kozijn vast aan het voertuig gemonteerd.

Als volgt te werk gaan om de vast gemonteerde vouwverduistering te sluiten of te openen.



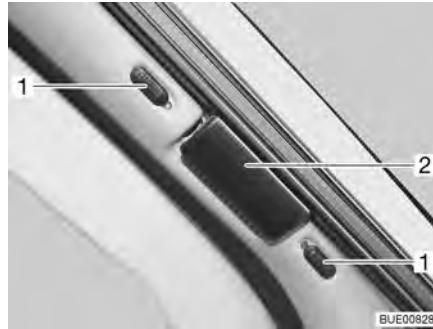

Afb. 71 Vouwverduistering voor de voorruit

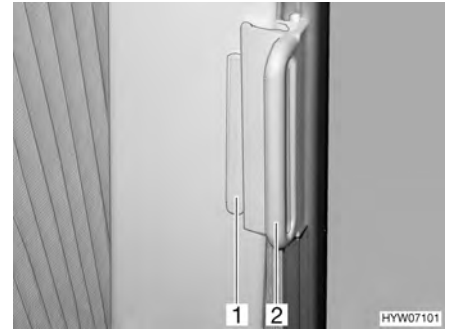

Afb. 72 Vouwverduisteringen voor bestuurdersraam en passagiersraam

*Sluiten:*

- Op de vouwverduistering voor de voorruit de vergrendelingsknoppen (Afb. 71,1) naar boven resp. naar beneden schuiven. Als de rode punt zichtbaar is, is de vergrendeling open.
- De vouwverduisteringen aan de greep (Afb. 71,2 en Afb. 72,2) vastpakken en voorzichtig dichttrekken tot de magneetsluiting de vouwverduistering gesloten houdt.

*Openen:*

- De vouwverduisteringen aan de greep voorzichtig terugschuiven.
- Op de vouwverduistering voor de voorruit de vergrendelingsknoppen naar beneden resp. naar boven schuiven. Zolang de rode punt zichtbaar is, is de vergrendeling nog open.
- Op de vouwverduistering voor het bestuurdersraam en het passagiersraam de greep (Afb. 72,2) op de houder (Afb. 72,1) schuiven. De vouwverduistering is vergrendeld.

## 6.9 Dakluiken

Afhankelijk van het model zijn in het voertuig dakluiken met of zonder kunstmatige ventilatie ingebouwd. Als er een dakluik zonder kunstmatige ventilatie is ingebouwd, vindt de ventilatie plaats met de paddestoeldakventilatoren.



- ▶ De ventilatieopeningen van de kunstmatige ventilatie altijd open houden. Kunstmatige ventilatieopeningen nooit afdekken, bijv. met een wintermat, of dichtzetten. Kunstmatige ventilatieopeningen vrijhouden van sneeuw en bladeren.



- ▷ De dakluiken zijn uitgerust met verduisteringsrollo of vouwverduistering en met rolhor of vouwbare hor. Verduisteringsrollo en rolhor springen na het losmaken van de vergrendeling door trekkracht automatisch terug in de uitgangspositie. Om het trekmechanisme niet te beschadigen het verduisteringsrollo of rolhor vasthouden en langzaam in de uitgangspositie terugbrengen. De vouwverduistering en de vouwbare hor bestaan uit dun weefsel. Om de vouwverduistering of de hor niet te beschadigen, de vouwverduistering of de hor voorzichtig aan de greep in de uitgangspositie terugbrengen.
- ▷ Rolgordijnen niet gedurende langere tijd gesloten houden, anders kan er materiaalvermoeidheid optreden.



- ▷ Als het verduisteringsrollo resp. de vouwverduistering helemaal is gesloten, kan er bij sterke zonnestraling warmteopbouw tussen het verduisteringsrollo/de vouwverduistering en het dakluik optreden. Het dakluik kan beschadigd worden. Daarom bij sterke zonnestraling het verduisteringsrollo/de vouwverduistering maar voor 2/3 sluiten. Het dakluik iets openen of in ventilatiestand brengen.
- ▷ Al naargelang het weer de dakluiken zo ver sluiten, dat er geen vocht kan binnendringen.
- ▷ Niet op de dakluiken gaan staan.
- ▷ Voor het begin van de rit de dakluiken sluiten.
- ▷ Voor het begin van de rit de vergrendeling van de dakluiken controleren.



- ▷ Bij het verlaten van het voertuig altijd de dakluiken sluiten.

### 6.9.1 Heki-dakluik (mini en midi) (gedeeltelijk speciale uitvoering)

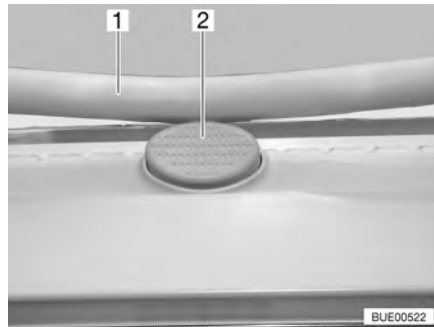

Afb. 73 Vergrendelingsknop aan het Heki-dakluik

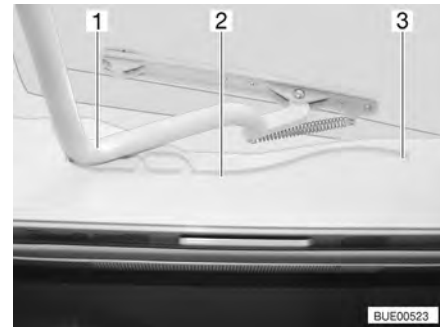

Afb. 74 Heki-dakluik, geleiding

Het Heki-dakluik wordt aan één kant omhoog gezet.

- Openen:**
- De vergrendelingsknop (Afb. 73,2) indrukken en de beugel (Afb. 73,1) met beide handen naar beneden trekken.
  - De beugel (Afb. 74,1) in de geleidingen (Afb. 74,2) tot in de achterste positie (Afb. 74,3) trekken.
- Sluiten:**
- De beugel (Afb. 74,1) met beide handen licht naar boven drukken.
  - De beugel in de geleidingen terugschuiven.
  - De beugel met beide handen naar boven drukken, tot de beugel boven de vergrendelingsknop (Afb. 73,2) ligt.

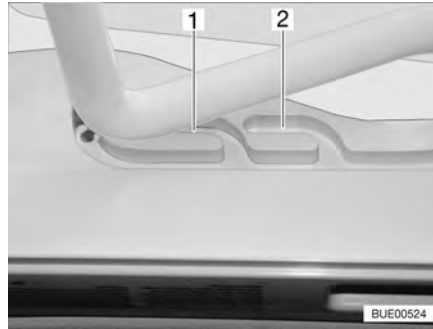

Afb. 75 Heki-dakluik in ventilatiestand

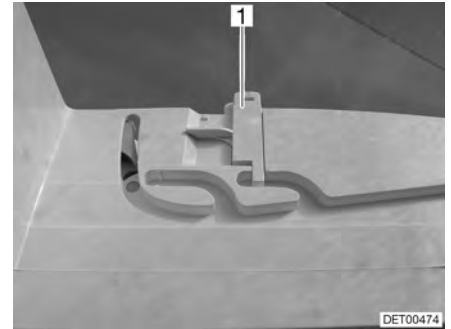

Afb. 76 Vergrendeling ventilatiestand

### Ventilatiestand

Het Heki-dakluik kan in twee ventilatiestanden worden gezet: Stand voor slecht weer (Afb. 75,1) en middelste stand (Afb. 75,2). Al naargelang het model kan het dakluik in de middelste stand met de grendel (Afb. 76,1) vergrendeld worden.

- De vergrendelingsknop (Afb. 73,2) indrukken en de beugel (Afb. 73,1) met beide handen naar beneden trekken.
- De beugel in de geleidingen (Afb. 74,2) tot de gewenste stand trekken.
- De beugel licht naar boven drukken en in de gekozen geleiding (Afb. 75,1 of 2) schuiven en evt. vergrendelen.

### Vouwverduistering

Om de vouwverduistering te sluiten en te openen:

*Sluiten:*

- De vouwverduistering aan de greep uittrekken en in gewenste stand loslaten. De vouwverduistering blijft in deze positie staan.

*Openen:*

- De vouwverduistering aan de greep langzaam in uitgangspositie schuiven.

**Hor**

Om de hor te sluiten en te openen:

*Sluiten:*

- De hor met de greep naar de tegenoverliggende greep van de vouwverduistering trekken.

*Openen:*

- De greep aan de hor achteraan indrukken. De vergrendeling wordt ontgrendeld.
- De hor met de greep langzaam terugschuiven.

### 6.9.2 Draaidakluik (speciale uitvoering)



Afb. 77 Draaidakluik

Het draaidakluik kan met de handslinger worden geopend.

*Openen:* ■ De handslinger (Afb. 77,2) draaien, tot er weerstand merkbaar is (max. openingshoek 70°).

*Sluiten:* ■ De handslinger draaien, tot het draaidakluik is gesloten. Na nog twee of drie omwentelingen kan het draaidakluik worden vergrendeld.  
■ De vergrendeling controleren. Daarvoor met de hand tegen het plexiglas drukken.

**Vouwverduistering** De vouwverduistering kan op een willekeurige hoogte worden gesloten. Als de vouwverduistering met de hor is vergrendeld, wordt bij het sluiten van de vouwverduistering de hor meegeleid.

*Sluiten:* ■ De vouwverduistering aan de greep (Afb. 77,3) trekken en in gewenste stand loslaten. De vouwverduistering blijft in deze positie staan.

*Openen:* ■ De vouwverduistering aan de greep langzaam in uitgangspositie schuiven.

**Hor** Als de hor met de vouwverduistering is vergrendeld, wordt bij het sluiten van de hor de vouwverduistering meegeleid.

*Sluiten:* ■ De hor bij de greep (Afb. 77,1) naar de tegenoverliggende greep van de vouwverduistering (Afb. 77,3) trekken en vergrendelen.

*Openen:* ■ De greep van de hor (Afb. 77,1) achteraan naar boven drukken en de hor van de vouwverduistering (Afb. 77,3) losmaken.  
■ De hor aan de greep langzaam in uitgangspositie schuiven.

### 6.9.3 Dakluik Skyroof (gedeeltelijk speciale uitvoering)



▷ Bij het openzetten van het dakluik erop letten dat er geen vervormingen optreden. Dakluik gelijkmatig openen en sluiten.

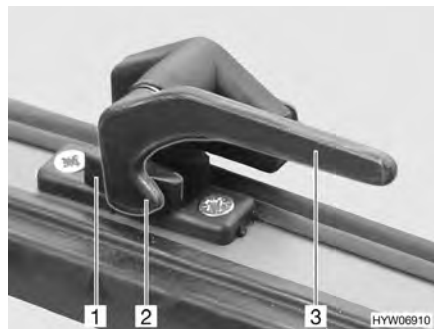

Afb. 78 Vergrendelingshendel in stand "gesloten"



Afb. 79 Dakluik met draaibare uitzetters, geopend

*Openen:* ■ De vergrendelingshendel (Afb. 78,3) een kwartslag naar het midden van het luik draaien.  
■ Dakluik tot de gewenste stand openen en met kartelknop (Afb. 79,1) vastzetten.

Dakluik blijft vergrendeld in de gewenste stand.

- Sluiten:*
- Kartelknop (Afb. 79,1) draaien tot bevestiging los is.
  - Het dakluik sluiten.
  - Alle vergrendelingshendels (Afb. 78,3) een kwartslag naar het midden van het kozijn draaien. De vergrendelingsneus (Afb. 78,2) ligt aan de binnenzijde van de luikvergrendeling (Afb. 78,1).

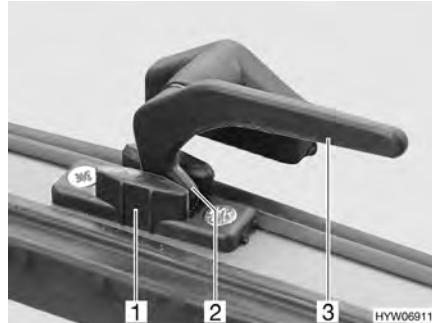

Afb. 80 Vergrendelingshendel in stand "continue ventilatie"

### Continue ventilatie

Met de vergrendelingshendels kan het dakluik in twee verschillende standen worden gezet:

- In stand "continue ventilatie" (Afb. 80)
- In stand "vast afgesloten" (Afb. 78)

Om het dakluik in de stand "continue ventilatie" te brengen:

- De vergrendelingshendel (Afb. 80,3) een kwartslag naar het midden van het luik draaien.
- Dakluik licht naar buiten duwen.
- Alle vergrendelingshendels weer teruggedraaien. De vergrendelingsneus (Afb. 80,2) daarbij in de uitsparing van de luikvergrendeling (Afb. 80,1) schuiven.

Het dakluik mag tijdens de rit niet in de stand "continue ventilatie" staan.

Bij regen kan spatwater in de woonruimte binnendringen, als het dakluik in de stand "continue ventilatie" staat. Daarom het dakluik volledig sluiten.



Afb. 81 Dakluik Skyroof

### Vouwverduistering

De vouwverduistering is onderaan in de kozijn aangebracht.

- Sluiten:*
- De vouwverduistering in het midden van de afsluitstaaf vastpakken en voorzichtig naar boven trekken.
  - De vouwverduistering op de gewenste positie loslaten. De vouwverduistering blijft in deze positie staan.

- Openen:* ■ De vouwverduistering aan de afsluitstaaf voorzichtig omlaag tot aan de aanslag van het kozijn terug laten lopen.
- Hor** De hor is bovenaan in het kozijn verzonken.
- Sluiten:* ■ De hor in het midden van de afsluitstaaf vastpakken en voorzichtig naar beneden trekken.  
■ Hor traploos door het verschuiven van de afsluitstaaf verstellen.
- Openen:* ■ De vouwverduistering aan de afsluitstaaf voorzichtig omhoog tot aan de aanslag van het kozijn terug laten lopen.

## 6.10 Tafels

### 6.10.1 Hangtafel met inklapbare steunpoot



Afb. 82 Hangtafel met inklapbare steunpoot



Afb. 83 Vergrendeling

Het tafelblad kan door het naar buiten klappen van een tafelbladverlenging worden vergroot.

- Vergroten:* ■ De knop (Afb. 82,2) van de vergrendeling naar beneden trekken en de tafelbladverlenging (Afb. 82,1) naar buiten klappen.
- Verkleinen:* ■ De tafelbladverlenging (Afb. 82,1) onder het tafelblad (Afb. 82,6) draaien tot de vergrendeling hoorbaar vastklikt.

De hangtafel kan door de inklapbare steunpoot als bed-onderstel worden gebruikt.

- Ombouw tot bed-onderstel:*
- Het tafelblad (Afb. 82,6) vooraan ca. 45° optillen.
  - Het onderste deel van de steunpoot (Afb. 82,4) naar beneden uittrekken en terzijde leggen.
  - De vergrendeling (Afb. 83,1) aan het tafelblad losmaken.
  - Het tafelblad uit de bovenste houder nemen.
  - Het tafelblad in een hoek van 45° met de houders in de onderste houder (Afb. 82,3) haken en met het bovenste deel van de steunpoot (Afb. 82,5) op de bodem neerzetten.
  - Het tafelblad vergrendelen.

### 6.10.2 Hangtafel met verwisselbare tafelpoot



Afb. 84 Hangtafel

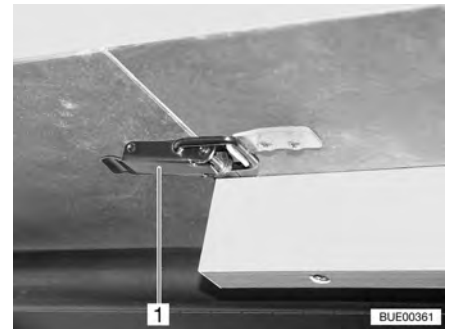

Afb. 85 Sluiting

Het tafelblad van de hangtafel kan door het inleggen van een tafelbladverlenging worden vergroot.

- Vergroten:*
- Sluitingen (Afb. 85,1) openen.
  - Het tafelblad (Afb. 84,2) vooraan licht optillen en tot de aanslag uittrekken.
  - Tafel neerzetten.
  - Tafelbladverlenging (Afb. 84,1) inleggen en met sluiting (Afb. 85,1) vergrendelen.
  - Tafelblad vooraan licht optillen en tot aan de aanslag terugschuiven.
  - Tafelblad met sluitingen vergrendelen.

- Verkleinen:*
- Sluitingen (Afb. 85,1) openen.
  - Het tafelblad vooraan licht optillen en uittrekken.
  - Tafelbladverlenging (Afb. 84,1) afnemen en terzijde leggen.
  - Tafelblad vooraan licht optillen en tot aan de aanslag terugschuiven.
  - Tafel neerzetten.
  - Tafelblad met sluitingen vergrendelen.



- ▷ Het uitschuifbaar frame onder het tafelblad is met de houderrail vergrendeld. Voor het optillen van het tafelblad de vergrendeling losmaken.



Afb. 86 Ombouw tot bed

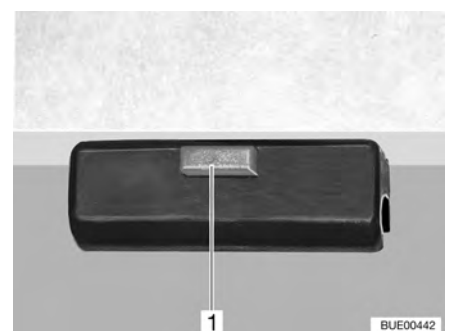

Afb. 87 Vergrendeling

- Ombouw tot bed-onderstel:*
- Tafelblad (Afb. 86,2) vooraan licht optillen.
  - Tafelpoot (Afb. 86,3) afschroeven en terzijde leggen.
  - Op de vergrendeling (Afb. 86,1) de ontgrendelingsknop (Afb. 87,1) indrukken.

- Tafelblad ca. 45° naar boven zwenken en afnemen.
- Korte tafelpoot aanschroeven.
- Tafelblad in de houders (Afb. 86,4) aan de zitbanken leggen.

### 6.10.3 Heftafel



- Voor het begin van de rit uit veiligheidsoverwegingen het tafelblad neerlaten.



Afb. 88 Heftafel

Het tafelblad van de heftafel kan in de lengte en breedte worden verschoven.

*In de lengte verschuiven:*

- De kartelschroef (Afb. 88,5) losdraaien.
- Het tafelblad (Afb. 88,1) naar de gewenste positie verschuiven.
- Kartelschroef weer vastdraaien.

*In de breedte verschuiven:*

- De kartelschroef (Afb. 88,3) losdraaien.
- Het tafelblad (Afb. 88,1) naar de gewenste positie verschuiven.
- Kartelschroef weer vastdraaien.



- ▷ Het tafelblad kan alleen dan op de laagste stand gezet worden, als van tevoren de kussens van de banken zijn verwijderd of het tafelblad helemaal naar rechts en naar voren is verschoven.

De heftafel kan door zijn hefmechanisme als bed-onderstel worden gebruikt.

*Ombouw tot bed-onderstel:*

- De hendel (Afb. 88,2) onder het tafelblad (Afb. 88,1) 180° naar links zwenken. Het hefmechanisme in de tafelpoot (Afb. 88,4) wordt ontgrendeld.
- Het tafelblad in het midden tot de aanslag helemaal naar beneden drukken en in die positie houden.
- De hendel 180° naar rechts terugzwenken. Het tafelblad blijft in de laagste positie staan.

*Tafelblad naar boven plaatsen:*

- De hendel (Afb. 88,2) onder het tafelblad (Afb. 88,1) 180° naar links zwenken. Het tafelblad komt automatisch tot de aanslag naar boven.
- De hendel 180° naar rechts terugzwenken. Het tafelblad blijft in de hoogste positie staan.



### 6.10.4 Vaste tafel (tafelblad verlengbaar)

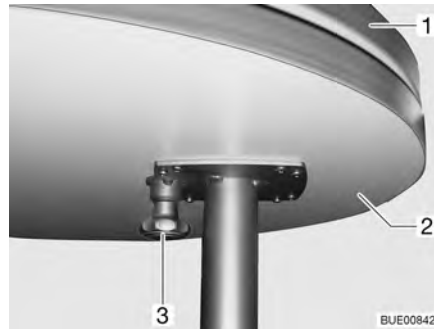

Afb. 89 Vaste tafel

- Vergroten:*
- Knop (Afb. 89,3) van de vergrendeling naar beneden trekken en de tafelbladverlenging (Afb. 89,2) naar buiten klappen.
- Verkleinen:*
- Tafelbladverlenging (Afb. 89,2) onder het tafelblad (Afb. 89,1) draaien tot de vergrendeling hoorbaar vastklikt.

De vaste tafel kan niet als bed-onderstel worden gebruikt.

### 6.10.5 Vaste tafel (tafelblad verschuifbaar)

Het tafelblad van de vaste tafel kan in de lengte en breedte worden verschoven.

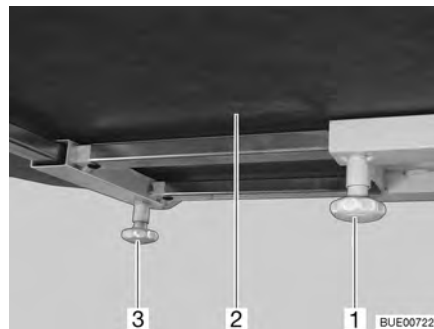

Afb. 90 Vaste tafel

- In de lengte verschuiven:*
- Kartelschroef (Afb. 90,1) losdraaien.
  - Tafelblad (Afb. 90,2) naar de gewenste positie verschuiven.
  - Kartelschroef weer vastdraaien.
- In de breedte verschuiven:*
- Kartelschroef (Afb. 90,3) losdraaien.
  - Tafelblad (Afb. 90,2) naar de gewenste positie verschuiven.
  - Kartelschroef weer vastdraaien.

De vaste tafel kan niet als bed-onderstel worden gebruikt.

## 6.11 Verstelling langszitbank (speciale uitvoering)

Met de verstelling "Reliner<sup>®</sup>" kunnen het zitvlak, het nekkussen en de armleuning van de langszitbank worden versteld.

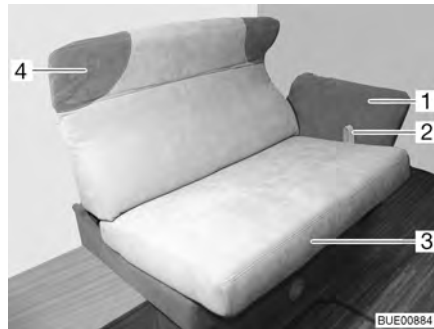

Afb. 91 Verstelling van de langszitbank

*Zitvlak verstellen:*

- De lus (Afb. 91,2) naar boven trekken en het zitvlak (Afb. 91,3) op de rails tot de aanslag voorzichtig naar het midden trekken.
- De lus loslaten en het zitvlak licht heen en weer bewegen, tot het zitvlak hoorbaar vastklikt.

*Nekkussen verstellen:*

- Het nekkussen (Afb. 91,4) met beide handen vastpakken en voorzichtig tot de gewenste positie naar boven of beneden draaien.

*ArMLEuning verstellen:*

- De armleuning (Afb. 91,1) met beide handen vastpakken en voorzichtig tot de gewenste positie naar beneden of boven draaien.

## 6.12 Bedden

### 6.12.1 Vast bed (gasdrukveer)



Afb. 92 Vast bed

Onder het bed bevindt zich een opbergruimte. Voor het inruimen of uitruimen van de opbergruimte van binnen in het voertuig de lattenbodem naar boven klappen.

*Openen:*

- Matras voor optillen en op de plaat leggen.
- Lattenbodem optillen. De gasdrukveren (Afb. 92,1) houden de lattenbodem in de geopende stand.

*Sluiten:*

- Lattenbodem tegen de weerstand van de gasdrukveren naar beneden duwen.
- Matras indien nodig achter de plaat drukken.

### 6.12.2 Vast bed (verstelbaar hoofddeel)



► Lattenbodem bij het sluiten niet naar beneden laten vallen!



Afb. 93 Verstelbaar hoofddeel

Afhankelijk van uitrusting is het hoofddeel van de lattenbodem in meerdere trappen verstelbaar.

*Hoofddeel optillen:*

- Hoofddeel (Afb. 93,2) van de lattenbodem tot de gewenste stand optillen. De opsteller (Afb. 93,1) vergrendelt automatisch.

Het hoofddeel blijft vergrendeld in de gewenste stand.

*Hoofddeel neerlaten:*

- Hoofddeel (Afb. 93,2) van de lattenbodem zover optillen, totdat de vergrendeling los komt.
- Hoofddeel langzaam naar beneden laten komen.

### 6.12.3 Vast bed, elektrisch verstelbaar



Afb. 94 Vast bed, uitgeklaapt



Afb. 95 Vast bed, ingeklapt

Het vaste bed (Afb. 94) kan via een handbedieningsdeel in de lengte worden versteld. Dit vereenvoudigt de doorgang om het bed. Wanneer het voetdeel van het bed wordt verkort, worden tegelijkertijd de hoofddelen omhoog gezet (Afb. 95).



Afb. 96 Handbedieningsdeel

*Inklappen:* ■ Op het handbedieningsdeel (Afb. 96,2) toets "▼" (Afb. 96,1) indrukken en ingedrukt houden. Het voetdeel klapt in. De hoofddelen worden opgetild.

*Uitklappen:* ■ Op het handbedieningsdeel (Afb. 96,2) de toets "▲" (Afb. 96,3) indrukken en ingedrukt houden. Het voetdeel klapt uit. De hoofddelen worden neergelaten.

*Hoofddeel instellen:* ■ Op het handbedieningsdeel (Afb. 96,2) de toetsen "▼" (Afb. 96,1) of "▲" (Afb. 96,3) zolang indrukken, totdat de gewenste stand is bereikt.

De hoofddelen blijven in de gewenste stand staan.



Afb. 97 Aandrijving

**Noodbedrijf** Wanneer het bed niet meer met het handbedieningsdeel kan worden versteld, als volgt te werk gaan:

- Verbinding (Afb. 97,2) tussen schuifstang (Afb. 97,3) en lattenbodem (Afb. 97,1) losmaken.
- Lattenbodem langzaam helemaal naar voren schuiven. Daarbij de hoofddelen van de lattenbodem tegenhouden.
- Klantenservice opzoeken.

#### 6.12.4 Stapelbed



- ▶ Het stapelbed alleen gebruiken als het veiligheidsnet is gespannen.
- ▶ Het stapelbed met maximaal 100 kg belasten.
- ▶ Kleine kinderen nooit zonder toezicht in het stapelbed laten.



- ▶ Met name bij kleine kinderen onder de 6 jaar altijd erop letten dat ze niet van het stapelbed kunnen vallen.
- ▶ Voor kinderen passende, afzonderlijke kinderbedden of reiswiegen gebruiken.

Al naargelang het model is het voertuig van een stapelbed voorzien. Het stapelbed kan zonder extra montage onmiddellijk worden gebruikt.

Altijd het bovenste bed opgaan met de standaard meegeleverde bedladder.

### 6.12.5 Hefbed (Ixeo)



- ▶ De leeslampen in het hefbed uitschakelen, als het hefbed naar boven wordt geschoven. Brandgevaar!
- ▶ De leeslampen aan de onderkant van het hefbed uitschakelen, als het hefbed wordt neergelaten. Brandgevaar!
- ▶ Het hefbed met maximaal 200 kg belasten.
- ▶ Het hefbed mag niet als bagageruimte worden gebruikt. Alleen het voor twee personen noodzakelijke beddengoed erin bewaren.
- ▶ Voor begin van de rit het hefbed beveiligen. Hiervoor het hefbed vergrendelen.
- ▶ Het hefbed alleen gebruiken als het veiligheidsnet is gespannen.
- ▶ Kleine kinderen nooit zonder toezicht in het hefbed laten.
- ▶ Met name bij kleine kinderen onder de 6 jaar altijd erop letten dat ze niet uit het hefbed kunnen vallen.
- ▶ Voor kinderen passende, afzonderlijke kinderbedden of reiswiegen gebruiken.

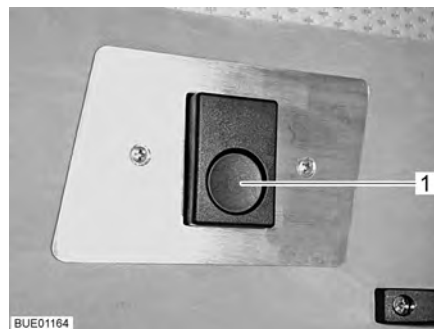

Afb. 98 Ontgrendeling



Afb. 99 Hefbed met gespannen veiligheidsnet

Het hefbed bevindt zich boven de voorste zitgroep.

*Hefbed openen:*

- Ontgrendelingsknop (Afb. 98,1) indrukken. De vergrendeling is ontgrendeld.
- Het hefbed met beide handen tot de aanslag naar beneden trekken.



- ▷ Bij het sluiten van het hefbed de stofbanen aan de zijkant naar binnen trekken. Zo wordt verhinderd dat de stof in de vergrendeling van het hefbed vast komt te zitten.

- Hefbed sluiten:*
- Hefbed met beide handen tot de aanslag naar boven drukken. Daarbij erop letten, dat de kliksluiting in de vergrendelingsbeugel hoorbaar vastklikt.
  - Controleren of het hefbed veilig is vergrendeld. Daarvoor het hefbed omlaag trekken.

**Veiligheidsnet** Het veiligheidsnet (Afb. 99,2) met de veiligheidsriemen ligt in het hefbed onder de matras. Het veiligheidsnet pas opspannen, als er zich reeds personen in het hefbed bevinden.

- Opspannen:*
- De veiligheidsriemen (Afb. 99,1) in de haken aan het plafond hangen.

### 6.12.6 Hefbed, elektrisch bedienbaar



- ▶ De leeslampen in het hefbed uitschakelen, als het hefbed naar boven wordt geschoven. Brandgevaar!
- ▶ De leeslampen aan de onderkant van het hefbed uitschakelen, als het hefbed wordt neergelaten. Brandgevaar!
- ▶ Bij het neerlaten of optillen niet tussen bed en zijwand grijpen. Beknelingsgevaar!
- ▶ Het bed alleen neerlaten of optillen als er geen lasten op het bed liggen.
- ▶ Het bed alleen neerlaten als het neerlaatbereik vrij is.

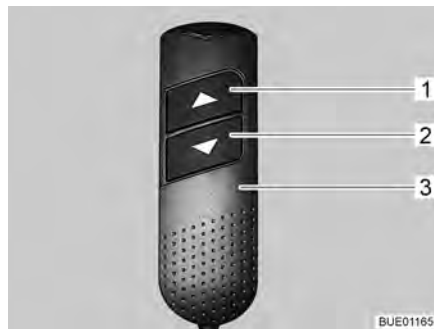

Afb. 100 Handbedieningsdeel



Afb. 101 Hefbed met gespannen veiligheidsnet

#### Gebruiksklare toestand realiseren

Na iedere spanningsonderbreking (bijvoorbeeld stilstand tijdens de winter) moet de gebruiksklare toestand van de elektrische aandrijving weer opnieuw worden gerealiseerd. Daarvoor als volgt te werk gaan:

- Op het handbedieningsdeel (Afb. 100,3) beide pijltjestoetsen (Afb. 100,1 en 2) tegelijkertijd indrukken en zolang ingedrukt houden, totdat het hefbed helemaal naar boven is geschoven en een pieptoon te horen is.

*Hefbed openen:*

- Op het handbedieningsdeel (Afb. 100,3) de onderste pijltjestoets (Afb. 100,2) indrukken en zolang ingedrukt houden, totdat het hefbed in de eindstand naar beneden is geschoven.

*Hefbed sluiten:*

- Op het handbedieningsdeel (Afb. 100,3) de bovenste pijltjestoets (Afb. 100,1) indrukken en zolang ingedrukt houden, totdat het hefbed in de eindstand naar boven is geschoven.

**Overbelastings-  
beveiliging**

Wanneer het hefbed bij het openen of sluiten een hindernis (bijvoorbeeld een persoon of een hoofdsteen) raakt, stopt de overbelastingsbeveiliging de beweging. Het hefbed kan pas na een reset van de overbelastingsbeveiliging weer verder worden bewogen.

*Reset uitvoeren:*

- 12-V-voorziening op het paneel uitschakelen en weer inschakelen.
- Hefbed met de pijltjestoets (Afb. 100,1 of 2) in de tegenovergestelde richting tot de aanslag bewegen.

**Veiligheidsnet**

Het veiligheidsnet (Afb. 101,2) met de veiligheidsriemen ligt in het hefbed onder de matras. Het veiligheidsnet pas opspannen, als er zich reeds personen in het hefbed bevinden.

*Opspannen:*

- De veiligheidsriemen (Afb. 101,1) in de haken aan het plafond hangen.

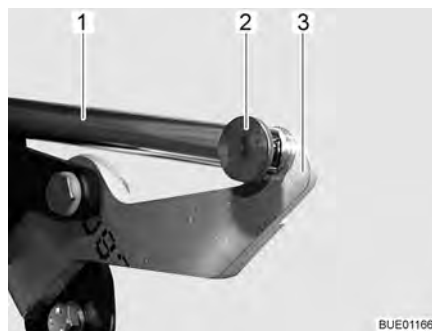

Afb. 102 Aandrijving

**Noodbedrijf**

Wanneer het hefbed met het handbedieningsdeel niet meer kan worden bewogen (bijvoorbeeld door het uitvallen van de boordnetspanning) kan het hefbed ook met de hand worden bediend. Daarvoor als volgt te werk gaan:

- Verbinding (bijvoorbeeld splitpen en pen) (Afb. 102,2) tussen schuifstang (Afb. 102,1) en hendel (Afb. 102,3) verwijderen.
- Hefbed met de hand openen of sluiten.
- Klantenservice opzoeken.

### 6.12.7 Opstap, uittrekbaar

Afhankelijk van het model heeft het voertuig een uittrekbare opstap. De opstap is in het keukenblok geïntegreerd.



Afb. 103 Opstap, uitgetrokken

- Openen:**
- Ontgrendelingsknop (Afb. 103,1) aan de greep indrukken en ingedrukt houden.
  - Opstap (Afb. 103,2) aan de greep volledig uittrekken.
- Sluiten:**
- Opstap inschuiven tot de vergrendeling hoorbaar vastklikt.

### 6.12.8 Opstap, uitklapbaar



- ▶ Opstap alleen betreden, wanneer deze stevig en veilig staat.

Afhankelijk van het model heeft het voertuig een uitklapbare opstap. De opstap is in een apart opbergcompartiment voor het achterste bed bevestigd.



Afb. 104 Opstap, uitgeklapt



Afb. 105 Vergrendeling

- Openen:**
- Deur (Afb. 104,1) van het opbergcompartiment openen.
  - Opstap ontgrendelen (Afb. 105,1).
  - Opstap (Afb. 104,2) helemaal uitklappen. De steunbeugel (Afb. 104,3) moet loodrecht omlaag wijzen en stevig op de bodem staan.
- Sluiten:**
- Opstap (Afb. 104,2) inklappen.
  - Opstap vergrendelen (Afb. 105,1).
  - Deur (Afb. 104,1) van het opbergcompartiment sluiten en vergrendelen.



## 6.13 Zitgroepen ombouwen om te slapen

### 6.13.1 Middelste zitgroep klein

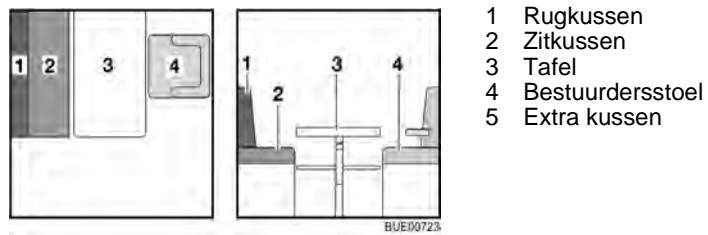

Afb. 106 Voor de ombouw

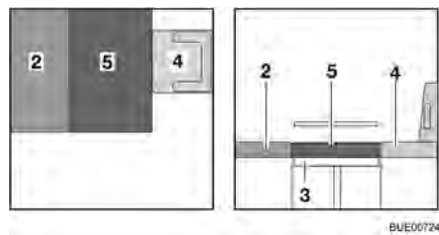

Afb. 107 Na de ombouw

- De bestuurdersstoel (Afb. 106,4) draaien en volledig naar voren schuiven.
- De tafel (Afb. 106,3) in bed-onderstel ombouwen (zie sectie 6.10).
- Het rugkussen (Afb. 106,1) terzijde leggen.
- Het extra kussen (Afb. 107,5) op de tafel leggen.
- De bestuurdersstoel (Afb. 107,4) eventueel weer naar achter schuiven.

### 6.13.2 Tegenoverliggende zitgroep (voor)

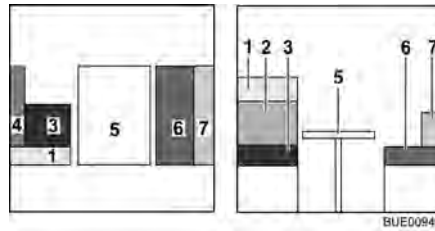

Afb. 108 Voor de ombouw

- 1 Rugkussen
- 2 Rugkussen
- 3 Zitkussen
- 4 Zijkussen
- 5 Tafel
- 6 Zitkussen
- 7 Rugkussen
- 8 Zitplaatsverlenging
- 9 Extra kussen
- 10 Extra kussen

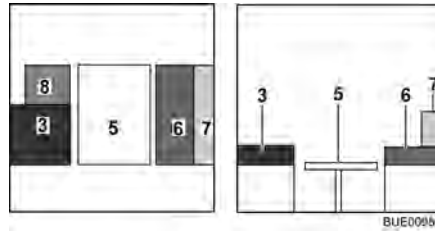

Afb. 109 Tijdens de ombouw

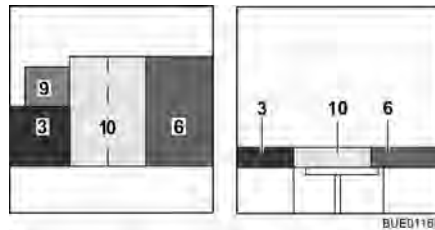

Afb. 110 Na de ombouw

- Tafel (Afb. 108,5) in bed-onderstel ombouwen (zie sectie 6.10).
- De beide rugkussens (Afb. 108,1 en 2) terzijde leggen.
- Het zijkussen (Afb. 108,4) terzijde leggen.
- Op drukknop van de zitbank drukken en de zitplaatsverlenging (Afb. 109,8) naar voren uittrekken.
- Het extra kussen (Afb. 110,9) op de zitplaatsverlenging leggen.
- Het extra kussen (Afb. 110,10) opklappen en op de tafel leggen.
- Het rugkussen (Afb. 110,7) terzijde leggen.

### 6.13.3 Middelste zitbank met langszitbank (smal)

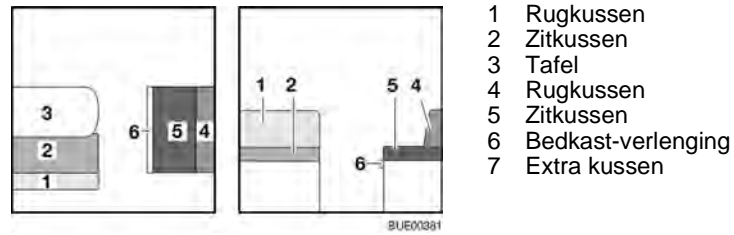

Afb. 111 Voor de ombouw

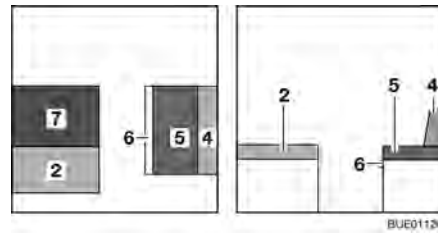

Afb. 112 Tijdens de ombouw

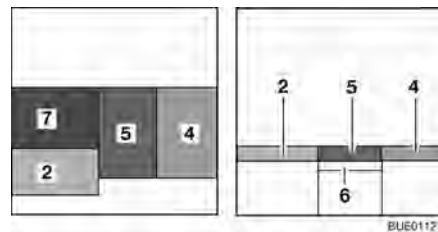

Afb. 113 Na de ombouw

- Tafel (Afb. 111,3) in bed-onderstel ombouwen (zie sectie 6.10).
- Het rugkussen (Afb. 111,1) terzijde leggen.
- Het extra kussen (Afb. 112,7) op de tafel leggen.
- Bedkast-verlenging (Afb. 113,6) uittrekken.
- Het zitkussen (Afb. 113,5) in het midden leggen.
- Het rugkussen (Afb. 113,4) tussen het zitkussen en de wand leggen.

### 6.13.4 Middelste zitbank met langzitbank

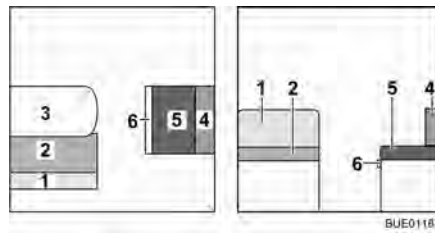

Afb. 114 Voor de ombouw

- 1 Rugkussen
- 2 Zitkussen
- 3 Tafel
- 4 Rugkussen
- 5 Zitkussen
- 6 Bedkast-verlenging
- 7 Extra kussen
- 8 Extra kussen
- 9 Bedverbreding (speciale uitvoering)
- 10 Extra kussen (speciale uitvoering)

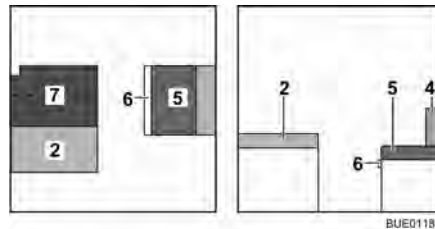

Afb. 115 Tijdens de ombouw

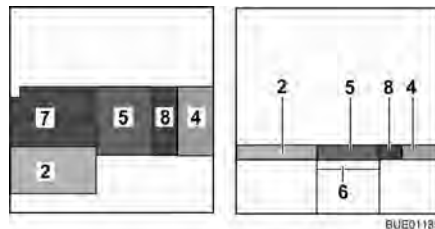

Afb. 116 Na de ombouw

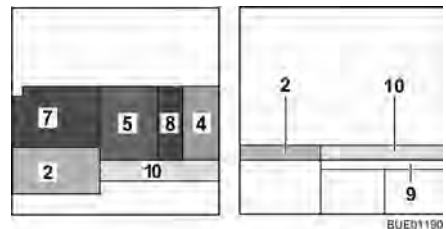

Afb. 117 Na de ombouw (speciale uitvoering)

- Tafel (Afb. 114,3) in bed-onderstel ombouwen (zie sectie 6.10).
- Het rugkussen (Afb. 114,1) verwijderen en terzijde leggen.
- Het extra kussen (Afb. 115,7) opklappen en op de tafel leggen.
- Bedkast-verlenging (Afb. 116,6) uittrekken.
- Het zitkussen (Afb. 116,5) in het midden leggen.
- Het rugkussen (Afb. 116,4) tussen het zitkussen en de wand leggen.
- Het extra kussen (Afb. 116,8) tussen het zitkussen en het rugkussen leggen.
- De bedverbreding (Afb. 117,9) in de houders van de zitkisten hangen (speciale uitvoering).
- Het extra kussen (Afb. 117,10) op de bedverbreding leggen (speciale uitvoering).

### 6.13.5 Middelste zitbank met langszitbank (Van)

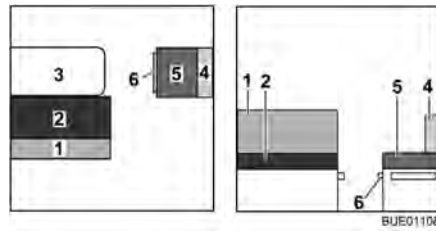

Afb. 118 Voor de ombouw

- 1 Rugkussen
- 2 Zitkussen
- 3 Tafel
- 4 Rugkussen
- 5 Zitkussen
- 6 Bedkast-verlenging
- 7 Extra kussen (klapbaar)
- 8 Verlenging zitplaat
- 9 Bedverbreding
- 10 Extra kussen

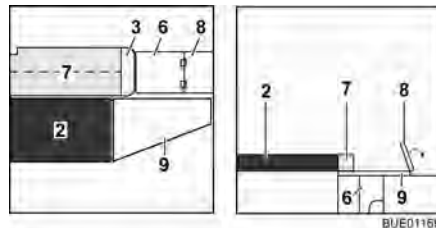

Afb. 119 Tijdens de ombouw

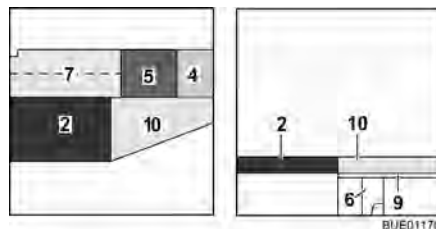

Afb. 120 Na de ombouw

- Tafel (Afb. 118,3) in bed-onderstel ombouwen (zie sectie 6.10).
- Het rugkussen (Afb. 118,1) verwijderen en terzijde leggen.
- Het rugkussen (Afb. 118,4) en het zitkussen (Afb. 118,5) verwijderen en terzijde leggen.
- Bedkast-verlenging (Afb. 119,6) uittrekken.
- De verlenging van de zitplaat (Afb. 119,8) naar buiten omklappen.
- Het extra kussen (Afb. 119,7) opklappen en op de tafel leggen.
- Het zitkussen (Afb. 120,5) in het midden leggen.
- Het rugkussen (Afb. 120,4) tussen het zitkussen en de wand leggen.
- De bedverbreding (Afb. 119,9) in de houders van de zitkisten hangen.
- Het extra kussen (Afb. 120,10) op de bedverbreding leggen.

### 6.13.6 Middelste zitbank met langszitbank (met extra kussen)

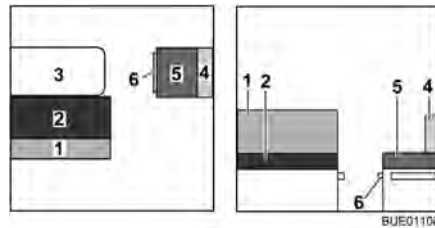

Afb. 121 Voor de ombouw

- 1 Rugkussen
- 2 Zitkussen
- 3 Tafel
- 4 Rugkussen
- 5 Zitkussen
- 6 Bedkast-verlenging
- 7 Extra kussen (klapbaar)
- 8 Verlenging zitplaat
- 9 Bedverbreiding
- 10 Extra kussen
- 11 Extra kussen

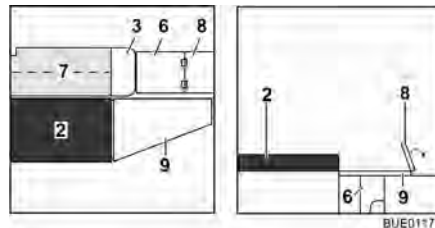

Afb. 122 Tijdens de ombouw

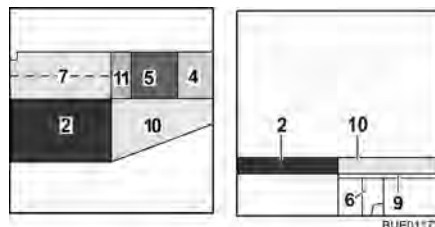

Afb. 123 Na de ombouw

- Tafel (Afb. 121,3) in bed-onderstel ombouwen (zie sectie 6.10).
- Het rugkussen (Afb. 121,1) verwijderen en terzijde leggen.
- Het rugkussen (Afb. 121,4) en het zitkussen (Afb. 121,5) verwijderen en terzijde leggen.
- Bedkast-verlenging (Afb. 122,6) uittrekken.
- De verlenging van de zitplaat (Afb. 122,8) naar buiten omklappen.
- Het extra kussen (Afb. 122,7) opklappen en op de tafel leggen.
- Het zitkussen (Afb. 123,5) in het midden leggen.
- Het rugkussen (Afb. 123,4) tussen het zitkussen en de wand leggen.
- Het extra kussen (Afb. 123,11) tussen het zitkussen (Afb. 123,5) en het extra kussen (Afb. 123,7) leggen.
- De bedverbreiding (Afb. 122,9) in de houders van de zitkisten hangen.
- Het extra kussen (Afb. 123,10) op de bedverbreiding leggen.

## Hoofdstukoverzicht

In dit hoofdstuk staan instructies voor de gasinstallatie van het voertuig. De instructies hebben betrekking op:

- de veiligheid
- het wisselen van gasflessen
- de gasafsluitkranen
- de externe gasaansluiting
- de automatische omschakelinstallatie
- de alarminstallatie voor gasgevaar

De bediening van de op gas werkende apparaten van het voertuig is in hoofdstuk 9 beschreven.

### 7.1 Algemeen



- ▶ Voor het begin van de rit, bij het verlaten van het voertuig of als de gastoestellen niet gebruikt worden, alle gasafsluitkranen en de hoofdafsluitkraan aan de gasfles sluiten.
- ▶ Bij het tanken, op veerponten of in de garage, mag geen apparaat (bijv. verwarming of koelkast) in werking zijn, wanneer het met open vlam wordt gebruikt. Explosiegevaar!
- ▶ Wanneer een apparaat met open vlam wordt gebruikt, het apparaat niet in gesloten ruimtes (bijv. garages) in gebruik nemen. Vergiftigings- en verstikkingsgevaar!
- ▶ De gasinstallatie alleen door een geautoriseerde werkplaats laten onderhouden, repareren of wijzigen.
- ▶ De gasinstallatie voor de ingebruikname en conform de nationale bepalingen door een geautoriseerde werkplaats laten controleren. Dit geldt ook voor niet aangemelde voertuigen. Bij wijzigingen aan de gasinstallatie de gasinstallatie meteen door een geautoriseerde werkplaats laten controleren.
- ▶ Ook de gasdrukregelaar en de gasafvoerbuizen moeten worden gecontroleerd. De gasdrukregelaar moet na 10 jaar worden vervangen. De eigenaar van het voertuig is verantwoordelijk voor het initiatief van de maatregel.
- ▶ Bij een defect aan de gasinstallatie (gaslucht, hoog gasverbruik) bestaat explosiegevaar! Onmiddellijk de hoofdafsluitkraan op de gasfles sluiten. Ramen en deuren openen en goed ventileren.
- ▶ Bij een defect aan de gasinstallatie: Niet roken, geen open vuur en geen elektrische apparaten (lichtschakelaar enz.) bedienen.
- ▶ Voor ingebruikname van de kookplaat voor een toereikende ventilatie zorgen. Raam of dakluik openen.
- ▶ Gaskooktoestel of gasbakoven niet gebruiken voor verwarmingsdoeleinden.
- ▶ Als er meerdere gastoestellen voorhanden zijn, dan is voor ieder apparaat een gasafsluitkraan vereist. Wanneer gastoestellen niet worden gebruikt, moet de betreffende gasafsluitkraan worden gesloten.
- ▶ Ontstekingsbeveiligingen moeten na uitgaan van de gasvlam binnen een minuut sluiten. Daarbij is een klik te horen. Werking zo nu en dan controleren.



- ▶ De ingebouwde gastoestellen zijn uitsluitend ontworpen voor gebruik met propaangas, butaangas of een mengsel van beide gassen. De gasdrukregelaar alsmede alle ingebouwde gastoestellen zijn ontworpen voor een bedrijfsdruk van 30 mbar.
- ▶ Propaangas is gasvormig tot -42 °C, butaangas daarentegen slechts tot 0 °C. Bij lagere temperaturen is er geen gasdruk meer aanwezig. Butaangas is niet geschikt voor gebruik in de winter.
- ▶ De gas slang op de aansluiting van de gasflessen regelmatig op dichtheid controleren. De gas slang mag geen scheurtjes vertonen en niet poreus zijn. De gas slang uiterlijk 10 jaar na productiedatum in een erkende werkplaats laten vervangen. De gebruiker van de gasinstallatie moet voor de vervanging zorgen.
- ▶ De gaskast is door zijn functie en constructie een ruimte met opening naar buiten. De standaard ingebouwde kunstmatige ventilatie nooit afdekken of dichtzetten. Ontsnappend gas kan anders niet naar buiten worden weggeleid.
- ▶ De gaskast niet als opbergruimte gebruiken, omdat er geen vocht kan binnendringen.
- ▶ De gaskast beveiligen tegen de toegang van onbevoegden. Daarvoor de toegang afsluiten.
- ▶ De hoofdafsluitkraan op de gas fles moet toegankelijk zijn.
- ▶ Alleen apparaten op gas (bijv. gasgrill) aansluiten die voor een gasdruk van 30 mbar zijn bedoeld.
- ▶ De gasafvoerbuis moet aan de verwarming en aan de schoorsteen goed afsluiten en stevig vastzitten. De gasafvoerbuis mag niet beschadigd zijn.
- ▶ De rookgassen moeten onbelemmerd naar buiten kunnen stromen en de verse lucht moet onbelemmerd toe kunnen treden. Daarom de gasafvoerschoorsteen en inlaatopeningen schoon houden en vrijhouden (bijv. van sneeuw en ijs). De onderrand van het voertuig mag niet met flappen of door sneeuwwallen worden afgesloten.

## 7.2 Gasflessen



- ▶ Gasflessen alleen in de gaskast meenemen.
- ▶ Gasflessen in de gaskast verticaal plaatsen.
- ▶ Gasflessen beveiligd tegen draaien en kantelen vastbinden.
- ▶ Als de gasflessen niet op de gas slang zijn aangesloten, altijd de beschermkap aanbrengen.
- ▶ Hoofdafsluitkraan aan de gas fles sluiten voordat de gasdrukregelaar of de gas slang van de gas fles wordt verwijderd.
- ▶ Gasdrukregelaar of gas slang op de gas fles alleen met de hand aansluiten. Geen gereedschap gebruiken.
- ▶ Voor het gebruik in voertuigen uitsluitend een speciale gasdrukregelaar met veiligheidsventiel gebruiken. Andere gasdrukregelaars zijn niet toegelaten en voldoen niet aan de hoge eisen.
- ▶ Bij temperaturen onder 5 °C ijsbestrijdingsinstallatie (Eis-Ex) voor gasdrukregelaar gebruiken.





- ▶ Alleen gasflessen van 11 kg of 5 kg gebruiken. Campinggasflessen met ingebouwd terugslagventiel (blauwe flessen met een inhoud van max. 2,5 resp. 3 kg) mogen in uitzonderingsgevallen met een veiligheidsventiel worden gebruikt.
- ▶ Voor buitengasflessen zo kort mogelijke slangen gebruiken (max. 150 cm).
- ▶ Blokkeer nooit de ventilatieopeningen in de vloer onder de gasflessen.



- ▷ Bij een aantal modellen bevindt de gaskast zich direct naast de ingang deur. Bij deze modellen de gaskast alleen openen als de ingang deur gesloten is. Gevaar voor beschadiging.



- ▷ Schroefverbindingen van de gasdrukregelaar hebben linkse schroefdraad.
- ▷ Voor apparaten op gas moet de gasdruk tot 30 mbar worden gereduceerd.
- ▷ De niet-verstelbare gasdrukregelaar direct op het flesventiel aansluiten met veiligheidsventiel.  
De gasdrukregelaar reduceert de gasdruk van de gasfles tot de bedrijfsdruk van de gastoestellen.
- ▷ Voor het vullen en aansluiten van de gasflessen in Europa levert de toeberehandhandel de betreffende Euro-vulsets c.q. Euro-flessensets.
- ▷ Informatie bij de handelspartners of het servicepunt.
- ▷ Informatie over de gasvoorziening in Europa vindt u in hoofdstuk 17.

### 7.3 Gasflessen vervangen



- ▶ Bij het vervangen van de gasflessen niet roken en geen open vuur ontsteken.
- ▶ Na het vervangen van gasflessen controleren of er bij de aansluitpunten geen gas uitloopt. Daarvoor de aansluiting met lekzoek-spray inspuiten. De toeberehandhandel biedt deze middelen aan.

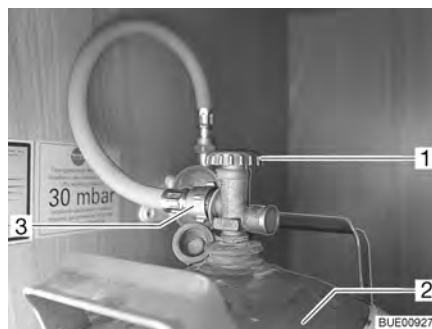

Afb. 124 Gaskast

- Servicelukkig voor gaskast openen (zie hoofdstuk 6).
- Hoofdafsluitkraan (Afb. 124,1) op de gasfles (Afb. 124,2) sluiten. Let op de richting van de pijl.
- Gas slang (Afb. 124,3) met de hand van de gasfles schroeven (linkse schroefdraad).
- Bevestigingsriemen losmaken en gasfles uitnemen.
- Gevulde gasfles in de gaskast zetten.

- Gasfles met de bevestigingsriemen bevestigen.
- Gasslang met de hand op de gasfles schroeven (linkse schroefdraad).

## 7.4 Gasafsluitkranen

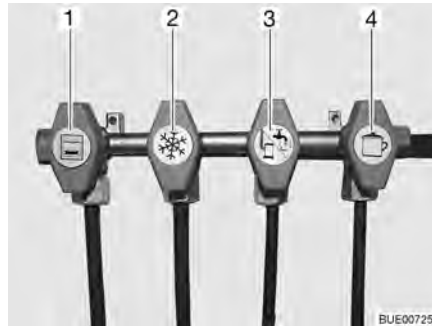

- 1 Bakoven
- 2 Koelkast
- 3 Verwarming/boiler
- 4 Kookplaat

Afb. 125 Symbolen van de gasafsluitkranen

In het voertuig is voor ieder gastoestel een gasafsluitkraan (Afb. 125) ingebouwd.

De gasafsluitkranen bevinden zich in het voertuig op verschillende plaatsen en kunnen ook afzonderlijk zijn ingebouwd.

## 7.5 Externe gasaansluiting (speciale uitvoering)



- ▶ Als de externe gasaansluiting niet wordt gebruikt, altijd de gasafsluitkraan sluiten.
- ▶ Op de externe gasaansluiting alleen gasverbruikers aansluiten die de passende adapter hebben.
- ▶ Alleen externe gasverbruikers aansluiten die zijn ontworpen voor een bedrijfsdruk van 30 mbar.
- ▶ Erop letten dat na het aansluiten en na het openen van de gasafsluitkraan geen gas uit het aansluitpunt ontsnapt. Als de externe gasaansluiting niet dicht is, stroomt gas in de open lucht. Onmiddellijk de gasafsluitkraan en hoofdafsluitkraan op de gasfles sluiten. De externe gasaansluiting door een geautoriseerde werkplaats laten nakijken.
- ▶ Tijdens het aansluiten van een externe gasverbruiker mag er zich geen open vuur in de buurt van de externe gasaansluiting bevinden.
- ▶ De externe gasaansluiting niet voor het bijvullen van de gasflessen gebruiken. De aanwijzingsstickers op de externe gasaansluiting in acht nemen.

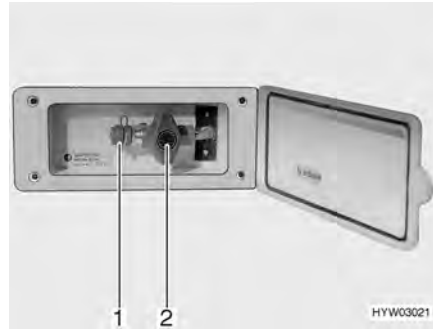

Afb. 126 Externe gasaansluiting, gasafsluitkraan gesloten

De externe gasaansluiting (Afb. 126) bevindt zich, afhankelijk van het model, aan de achterkant of aan de linker of rechter zijde van het voertuig.

- Extern gastoestel op het aansluitpunt (Afb. 126,1) aansluiten.
- De gasafsluitkraan (Afb. 126,2) openen.

## 7.6 Omschakelinstallatie Crash-Protection-Unit (speciale uitvoering)



- ▶ De omschakelinstallatie niet gebruiken in gesloten ruimtes.



- ▷ Wanneer het voertuig is uitgerust met de Crash-Protection-Unit, mag tijdens de rit de woonruimteverwarming worden gebruikt.
- ▷ Wanneer het voertuig is uitgerust met een paneel uit de DT-serie en de bediening van de omschakelinstallatie via dit paneel plaatsvindt, vervalt het bedieningspaneel.
- ▷ Neem ook de gebruiksaanwijzing van de fabrikant in acht.

De Crash-Protection-Unit is een automatische omschakelinstallatie met bedieningspaneel voor een tweeflessen-gasinstallatie. De omschakelinstallatie schakelt automatisch de gastoevoer om van de bedrijfsfles naar de reservefles, als de bedrijfsfles leeg of niet meer bedrijfsklaar is. Daarbij kunnen de gasverbruikers aanblijven. De omschakelinstallatie is geschikt voor alle in de handel verkrijgbare gasflessen van 3 kg tot 33 kg. Bij een ongeval of bij te sterk hellen van het voertuig wordt de gasvoorziening automatisch onderbroken.

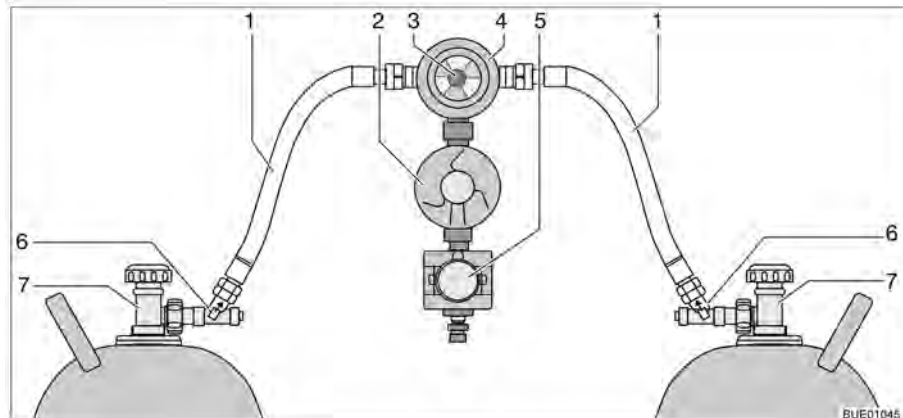

Afb. 127 Omschakelinstallatie Crash-Protection-Unit

### Opbouw van de installatie

De Crash-Protection-Unit bestaat uit twee doorstromingsbegrenzers met handmatige ontgrendeling (Afb. 127,6), een omschakelventiel (Afb. 127,4) met drukregelaar (Afb. 127,2), een elektroventiel (Afb. 127,5) en het bedieningspaneel met driekleurige LED. Het omschakelventiel is tussen de beide gaslangen (Afb. 127,1) gemonteerd.

Met de draaiknop (Afb. 127,3) op het omschakelventiel kan worden bepaald welke gasfles als bedrijfsfles en welke gasfles als reservefles wordt gebruikt.



Afb. 128 Bedieningspaneel

Aan het bedieningspaneel (Afb. 128) kunnen alleen de elektrische functies worden geschakeld. De hoofdafsluitkranen van de gasflessen (Afb. 127,7) en de ontgrendelingen (Afb. 127,6) moeten handmatig worden geopend.

Het omschakelventiel waarborgt een constante gasdruk, om het even welke gasfles gas levert. De indicatie in het omschakelventiel geeft het peil van de bedrijfsfles aan. Wanneer de indicatie groen is, vindt de gasvoorziening plaats via de bedrijfsfles. Wanneer de indicatie rood is, is de gasfles leeg. De gasvoorziening vindt dan plaats via de reservefles.

Het controlelicht op het bedieningspaneel geeft de toestand van de gasinstallatie aan. Wanneer het controlelicht (Afb. 128,1) groen oplicht, is de installatie in orde. Wanneer het controlelicht rood knippert of oplicht, is er een storing. De gasvoorziening is onderbroken.

#### *In gebruik nemen:*

- Hoofdafsluitkranen van de gasflessen (Afb. 127,7) openen.
- Ontgrendelingen (Afb. 127,6) na elkaar 10 seconden lang ingedrukt houden.

- Met de draaiknop (Afb. 127,3) op het omschakelventiel (Afb. 127,4) de gasfles kiezen waaruit als eerste gas genomen moet worden (bedrijfsfles). Draaiknop altijd tot aanslag draaien.
- Omschakelinstallatie op het bedieningspaneel (Afb. 128) inschakelen. Daarvoor de wipschakelaar (Afb. 128,2) op "ON" zetten. Het omschakelventiel is nu ontlucht. Het controlelicht (Afb. 128,1) knippert geel (systeemtest) en licht daarna groen op.

*Uitschakelen:*

- De wipschakelaar (Afb. 128,2) op "OFF" zetten. Het controlelicht (Afb. 128,1) gaat uit.
- Hoofdafsluitkranen van de gasflessen (Afb. 127,7) sluiten.



- ▶ Bij het vervangen van de gasflessen niet roken en geen open vuur ontsteken.

*Gasflessen vervangen:*

- Draaiknop op het omschakelventiel omzetten. De indicatie wordt weer groen. Wanneer de indicatie rood blijft, is ook de reservefles leeg en moet deze worden vervangen.
- Hoofdafsluitkraan op de lege gasfles sluiten.
- Gasslang van de gasfles schroeven.
- Bevestigingsriemen losmaken en gasfles uitnemen.
- Nieuwe gasfles in de gaskast zetten.
- Gasfles met de bevestigingsriemen bevestigen.
- Volle gasfles aan de gasslang aansluiten.
- Hoofdafsluitkraan op de gasfles openen.
- Ontgrendeling 10 seconden lang ingedrukt houden.
- Draaiknop op het omschakelventiel instellen op de vervangen fles. Wanneer de indicatie groen is, is de ontgrendeling geopend.
- Draaiknop op het omschakelventiel met een halve slag zo instellen, dat de zojuist vervangen gasfles als reservefles dient.

## 7.7 DuoControl-omschakelinstallatie (speciale uitvoering)



- ▶ De omschakelinstallatie niet gebruiken in gesloten ruimtes.



- ▷ Neem ook de gebruiksaanwijzing van de fabrikant in acht.

De DuoControl is een automatische omschakelinstallatie met afstandsindicatie voor een tweeflessen-gasinstallatie. De DuoControl-omschakelinstallatie schakelt automatisch de gastoevoer om van de bedrijfsfles naar de reservefles, als de bedrijfsfles leeg of niet meer bedrijfsklaar is. Daarbij kunnen de gasverbruikers aanblijven. De DuoControl-omschakelinstallatie is geschikt voor alle in de handel verkrijgbare gasflessen van 3 kg tot 33 kg.



Afb. 129 DuoControl-omschakelinstallatie

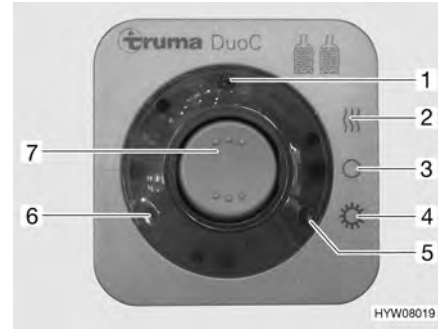

Afb. 130 Bedieningspaneel

### Constructie van de installatie

De DuoControl-omschakelinstallatie bestaat uit een omschakelventiel (Afb. 129,3) en het bedieningspaneel (Afb. 130). Het omschakelventiel is tussen de gaslangen (Afb. 129,2 en 5) gemonteerd. Met de draaiknop (Afb. 129,4) op het omschakelventiel kan worden bepaald welke gasfles als bedrijfsfles en welke gasfles als reservefles wordt gebruikt.

Het omschakelventiel is met de regelaar-ijsbestrijdingsinstallatie Eis-Ex uitgerust. Zo worden storingen van de gasinstallatie in de winter vermeden.

Aan het bedieningspaneel (Afb. 130) kunnen alleen de elektrische functies worden geschakeld. De hoofdafsluitkranen van de gasflessen (Afb. 129,1 en 6) moeten handmatig worden geopend.

Het omschakelventiel waarborgt een constante gasdruk, om het even welke gasfles gas levert. De twee controlelichten op het bedieningspaneel geven de vulstand van de bedrijfsfles aan. Wanneer het groene controlelicht (Afb. 130,6) brandt, is de bedrijfsfles vol. Wanneer het rode controlelicht (Afb. 130,5) brandt, is de bedrijfsfles leeg. De gasvoorziening vindt dan plaats via de reservefles.

### Gebruikswijzen

De DuoControl-omschakelinstallatie heeft twee gebruikswijzen:

- Wintergebruik "Aan en Verwarmen"
- Zomergebruik "Aan"

#### *In gebruik nemen:*

- De hoofdafsluitkranen van de gasflessen (Afb. 129,1 en 6) openen.
- Met de draaiknop (Afb. 129,4) op het omschakelventiel (Afb. 129,3) de gasfles kiezen waaruit als eerste gas genomen moet worden (bedrijfsfles). De draaiknop altijd tot aanslag draaien.
- Op het bedieningspaneel (Afb. 130) de DuoControl-omschakelinstallatie inschakelen. Daarvoor de wipschakelaar (Afb. 130,7) op wintergebruik "Aan en Verwarmen" (Afb. 130,2) of op zomergebruik "Aan" (Afb. 130,4) zetten. Het omschakelventiel is nu ontluicht. Het gele controlelicht (Afb. 130,1) brandt wanneer wintergebruik wordt gekozen en de regelaar-ijsbestrijdingsinstallatie is ingeschakeld.

#### *Uitschakelen:*

- De wipschakelaar (Afb. 130,7) op "O" (Afb. 130,3) zetten. Het gele controlelicht (Afb. 130,1) gaat uit.
- De hoofdafsluitkranen van de gasflessen (Afb. 129,1 en 6) sluiten.

### Afstandsindicatie

De controlelichten op het bedieningspaneel (Afb. 130,5 en 6) signaleren binnen in het voertuig of de bedrijfsfles bedrijfsklaar is.

**Gasflessen vervangen**

Wanneer het groene controlelicht (Afb. 130,6) tijdens het bedrijf uitgaat en het rode controlelicht (Afb. 130,5) gaat branden, is de als bedrijfsfles gekozen gasfles leeg en moet deze worden vervangen. De reservefles voorziet de gasverbruikers verder van gas.



- ▶ Bij het vervangen van de gasflessen niet roken en geen open vuur ontsteken.

*Gasflessen vervangen:*

- De hoofdafsluitkraan op de lege gasfles sluiten.
- De gaslang van de gasfles schroeven.
- De volle gasfles aan de gaslang aansluiten.
- De hoofdafsluitkraan op de gasfles openen.
- De draaiknop op het omschakelventiel met een halve slag zo instellen, dat de zojuist vervangen gasfles als reservefles dient.

## 7.8 Alarminstallatie voor gasgevaar (speciale uitvoering)



- ▷ Als de gassensor of een kabel defect is, klinkt de zoemer zolang tot het defect is verholpen.
- ▷ Als in de directe omgeving van de gassensor deodorant, haarspray of een sterk reinigingsmiddel wordt gebruikt, kan een vals alarm worden geactiveerd. Ook een langer verblijf in een tunnel (file) kan een vals alarm activeren.
- ▷ Neem ook de gebruiksaanwijzing van de fabrikant in acht.

De alarminstallatie voor gasgevaar heeft twee taken:

- Alarm bij een overval met verdovend gas
- Alarm bij een lekkage in de gasinstallatie

De alarminstallatie voor gasgevaar is bedrijfsklaar, als het 12-V-boordnet met spanning wordt gevoed.



Afb. 131 Gassensor

De knipperende LED (Afb. 131,2) naast de klembalk van de gassensor (Afb. 131,1) geeft aan dat deze bedrijfsklaar is.

*Zoemer uitschakelen:*

- De 12-V-voorziening een kort ogenblik uitschakelen en weer inschakelen (bijv. op beveiligingsautomaat in de voedingseenheid).





## Hoofdstukoverzicht

In dit hoofdstuk staan instructies voor de elektrische installatie van het voertuig.

De instructies hebben betrekking op:

- de veiligheid
- verklaringen van begrippen met betrekking tot de accu
- het 12-V-boordnet
- de startaccu
- de woonruimteaccu
- het elektroblok
- het paneel
- de zonnepanelen
- het 230-V-boordnet
- de aansluiting op de 230-V-voorziening
- de zekeringenindeling
- de buitencontactdoos
- het verloop van de leidingen

De bediening van de op elektriciteit werkende apparaten van de woonopbouw is in hoofdstuk 9 beschreven.

### 8.1 Algemene veiligheidsinstructies



- ▶ Alleen vaklieden aan de elektrische installatie laten werken.
- ▶ Alle elektrische apparaten (bijv. mobiele telefoons, zend-ontvangapparaten, televisies of DVD-spelers), die naderhand in de camper zijn ingebouwd en tijdens de rit in gebruik zijn, moeten bepaalde kenmerken hebben: Dit zijn het CE-kenmerk, de EMC-keuring (elektromagnetische compatibiliteit) en de "E1"-keuring.

Alleen zo is een goed functioneren van het voertuig tijdens de rit gegarandeerd. Anders is het mogelijk, dat de airbag wordt geactiveerd of de boordelektronica wordt gestoord.

Het voertuig biedt tijdens onweer een veilig onderkomen (Faraday-kooi). Voor de zekerheid echter de 230-V-aansluiting ontkoppelen en de antennes induwen ter bescherming van de elektrische apparaten.

### 8.2 Begrippen

**Rustspanning** De rustspanning is de spanning van de accu in rusttoestand, d.w.z. er wordt geen stroom opgenomen en de accu niet geladen.

**Ruststroom** Sommige elektrische verbruikers, zoals bijv. klok en controlelichten hebben continu elektrische stroom nodig; deze worden daarom ook wel als stille verbruikers aangeduid. Deze ruststroom stroomt ook bij uitgeschakelde 12-V-voorziening.

**Diepontlading** Diepontlading van de accu dreigt wanneer een accu door ingeschakelde verbruikers en door ruststroom volledig wordt ontladen.



- ▶ Diepontlading is schadelijk voor de accu.

**Capaciteit** Als capaciteit wordt de hoeveelheid elektriciteit aangeduid, die een accu kan opnemen.

De capaciteit van een accu wordt in ampère-uren (Ah) aangegeven. Als een accu een capaciteit van 80 Ah heeft, kan de accu 80 uur lang een stroom van 1 A of 40 uur lang 2 A geven.

Externe invloeden zoals temperatuur veranderen het opnamevermogen van de accu.

## 8.3 12-V-boordnet

### 8.3.1 Startaccu

De startaccu dient voor het starten van de motor en voedt de elektrische verbruikers van het basisvoertuig alsmede extra apparaten zoals radio, navigatietoestel of centrale vergrendeling met spanning. De inbouwplaats van de startaccu is te vinden in de gebruiksaanwijzing van het basisvoertuig.



- ▷ Bij modellen met een Fiat als basisvoertuig is de radio in de bestuurderscabine op de woonruimteaccu aangesloten.

### Ontlading

In deze sectie vindt u instructies voor de ontlading van de startaccu.



- ▷ Diepontlading is schadelijk voor de accu.
- ▷ Accu tijdig opladen.

Een vol geladen startaccu wordt door ruststroom (stille verbruikers) diep ontladen. Stille verbruikers zijn bijvoorbeeld extra apparaten zoals radio, alarminstallatie, navigatietoestel of centrale vergrendeling. Stille verbruikers ontladen de startaccu, als de voertuigmotor is uitgeschakeld.

Bij lage buitentemperaturen verliest de accu aan capaciteit.

### Laden

In deze sectie vindt u instructies voor het laden van de startaccu.



- ▶ Accuzuur in de accu is giftig en bijtend. Ieder contact met de huid of de ogen vermijden.
- ▶ Bij het laden met een extern laadapparaat bestaat explosiegevaar. Accu alleen in goed geventileerde ruimtes en ver verwijderd van open vuur of mogelijke vonkbronnen laden.



- ▷ Voor een tijdelijke stilstand de accu tenminste 20 uur laden.
- ▷ Accukabels niet op de verkeerde polen aansluiten.
- ▷ Het contact niet bedienen als de startaccu of de woonruimteaccu losgekoppeld zijn. Kortsluitingsgevaar!
- ▷ Voor het los- en vastklemmen van de accu de voertuigmotor uitschakelen, de 230-V- en de 12-V-voorziening alsmede alle verbruikers uitschakelen. Kortsluitingsgevaar!
- ▷ De gebruiksaanwijzingen van het basisvoertuig en het laadapparaat in acht nemen.

De startaccu kan alleen met een extern laadapparaat vol geladen worden. Als het voertuig op de 230-V-voorziening is aangesloten, krijgt de startaccu van het elektroblok alleen een druppellading. Ook tijdens het rijden is een volledig laden van de startaccu door de voertuigdynamo niet mogelijk.

Bij het laden van de startaccu met een extern laadapparaat als volgt te werk gaan:

- Voertuigmotor afzetten.
- De 12-V-voorziening op het paneel uitschakelen. De controlelichten of de indicaties op het paneel gaan uit.
- De elektrische verbinding tussen startaccu en voertuig scheiden (bijv. stekker uittrekken).
- Alle gasverbruikers uitschakelen, alle gasafsluitkranen en de hoofdafsluitkraan op de gasfles sluiten.
- Bij het afklemmen van de accupolen bestaat kortsluitingsgevaar. Daarom van de startaccu eerst de minpool en vervolgens de pluspool afklemmen.
- Controleren, of het externe laadapparaat is uitgeschakeld.
- Het externe laadapparaat aansluiten op de startaccu. Letten op de poling: Eerst de pooltang "+" aan de pluspool van de startaccu klemmen, vervolgens de pooltang "-" aan de minpool van de startaccu klemmen.
- Extern laadapparaat inschakelen.
- Informatie over de laadduur van de accu ontleen aan de gebruiksaanwijzing van het aangebrachte laadapparaat.
- Informatie over de sterkte van de accu vindt u op de accu.
- Laadapparaat in omgekeerde volgorde losklemmen (eerst de minpool).

### 8.3.2 Woonruimteaccu



- ▷ Voor het laden van de woonruimteaccu alleen het ingebouwde elektroblok gebruiken.
- ▷ Alleen aan de reis beginnen met een volgeladen woonruimteaccu. Daarom de woonruimteaccu voor het begin van de reis tenminste 20 uur laden.
- ▷ Tijdens de reis iedere gelegenheid om de woonruimteaccu op te laden benutten.
- ▷ Na de reis de woonruimteaccu tenminste 20 uur laden.
- ▷ Voor een tijdelijke stilstand de accu tenminste 20 uur laden.
- ▷ Bij het vervangen van de woonruimteaccu alleen accu's van dezelfde bouwwijze gebruiken.
- ▷ Bij het vervangen van de woonruimteaccu alleen accu's gebruiken die overeenkomen met de minimale capaciteit van het laadapparaat. De afzonderlijke gebruiksaanwijzing van het laadapparaat in acht nemen. Accu's met te geringe capaciteit verhitten bij het laden te sterk. Explosiegevaar!
- ▷ Voor het los- en vastklemmen van de accu de voertuigmotor uitschakelen, de 230-V- en de 12-V-voorziening alsmede alle verbruikers uitschakelen. Kortsluitingsgevaar!
- ▷ Het contact niet bedienen als de startaccu of de woonruimteaccu losgekoppeld zijn. Kortsluitingsgevaar!
- ▷ Aan de contactdozen van het 12-V-boordnet alleen apparaten met maximaal 10 A aansluiten.



- ▷ Bij modellen met een Fiat als basisvoertuig is de radio in de bestuurderscabine op de woonruimteaccu aangesloten.

Als het voertuig niet op de 230-V-voorziening is aangesloten of als de 230-V-voorziening is uitgeschakeld, voedt de woonruimteaccu de woonruimte met 12 V gelijkspanning. De woonruimteaccu heeft slechts een begrensde energievoorraad. Daarom elektrische verbruikers zoals bijvoorbeeld radio of lampen niet gedurende een langere periode zonder 230-V-voorziening gebruiken.

**Inbouwplaats** Zie hoofdstuk 16.

**Ontlading** Door de ruststroom, die sommige elektrische verbruikers permanent verbruiken, wordt de woonruimteaccu ontladen.



- ▷ Diepontlading is schadelijk voor de accu.
- ▷ Accu tijdig opladen.

Een vol geladen woonruimteaccu wordt door ruststroom (stille verbruikers) diepontladen:

- Bij uitgeschakeld veiligheids-/aftapventiel na ca. 9 maanden
- Bij ingeschakeld veiligheids-/aftapventiel na ca. 1,5 maanden

Bij lage buitentemperaturen verliest de accu aan capaciteit.

De zelfontlading van de accu is eveneens afhankelijk van de temperatuur. Bij 20 tot 25 °C bedraagt het zelfontladingspercentage ca. 3 % van de capaciteit/maand. Bij stijgende temperaturen neemt het zelfontladingspercentage toe: Bij 35 °C bedraagt het zelfontladingspercentage ca. 20 % van de capaciteit/maand.

Een oude accu beschikt niet meer over de volle capaciteit.

Hoe meer elektrische verbruikers ingeschakeld zijn, des te sneller is de energievoorraad van de woonruimteaccu verbruikt.

**Laden** De woonruimteaccu alleen met het elektroblok laden. Het voertuig daarvoor zo vaak mogelijk op een 230-V-voorziening aansluiten.



- ▷ Na een diepontlading de accu tenminste 48 uur laden.



- ▷ Verdere informatie ontlenen aan de separate documentatie van de woonruimteaccu.

#### 8.4 Elektroblok (EBL 99)



- ▷ Ventilatiesleuven niet afdekken. Gevaar voor oververhitting!



- ▷ Afhankelijk van het model zijn niet altijd alle stekkerplaatsen voor zekeringen uitgerust.
- ▷ Verdere informatie ontlenen aan de aparte gebruiksaanwijzing van de fabrikant.

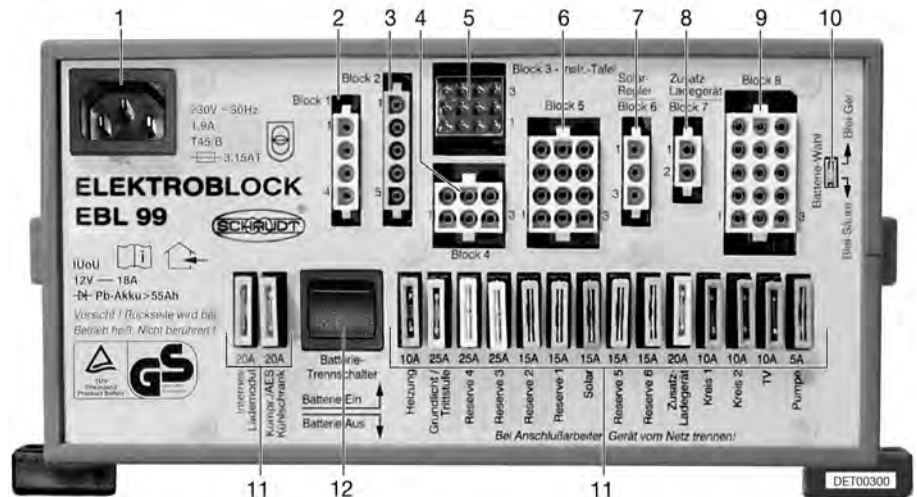

Afb. 132 Elektroblock (EBL 99)

- 1 Netaansluitdoos 230 V~
- 2 Uitgang: Blok 1 - koelkast
- 3 Ingang: Blok 2 - stuurleidingen, dynamo D+
- 4 Uitgang: Blok 4 - verwarming, veiligheids-/aftapventiel, basisverlichting (verlichting in het ingangsbereik), opstap
- 5 Uitgang: Blok 3 - paneel
- 6 Uitgang: Blok 5 - zonnecel (voorzover aanwezig), reserve 2, reserve 3, reserve 4
- 7 Uitgang: Blok 6 - zonneregelaar (voorzover aanwezig)
- 8 Uitgang: Blok 7 - extra laadapparaat
- 9 Uitgang: Blok 8 - verbruikerscircuit 1, verbruikerscircuit 2, TV, waterpomp, reserve 1, reserve 5, reserve 6
- 10 Schakelaar accukeuze ("Blei-Säure/Blei-Gel" (lood-zuur/lood-gel))
- 11 Zekeringen (zie tabel in sectie 8.9)
- 12 Accu-scheidingschakelaar ("Batterie Ein/Aus" (accu Aan/Uit))

**Taken** Het elektroblock heeft de volgende taken:

- Het elektroblock laadt de woonruimteaccu. De startaccu krijgt via het elektroblock alleen een druppellading.
- Het elektroblock bewaakt de spanning van de woonruimteaccu.
- Het elektroblock verdeelt de stroom naar de 12-V-stroomcircuits en beveilgt deze. Aan de contactdozen kunnen apparaten met maximaal 10 A worden aangesloten.
- Het elektroblock bevat aansluitingen voor een zonneregelaar, een extra laadapparaat alsmede verdere besturings- en bewakingsfuncties.
- Het elektroblock scheidt de startaccu elektrisch van de woonruimteaccu als de voertuigmotor is uitgeschakeld. Zo kunnen de 12-V-verbruikers van de woonruimte de startaccu niet ontladen.

Het elektroblock functioneert alleen in combinatie met een paneel.

Als het elektroblock sterk wordt belast, reduceert het ingebouwde laadapparaat de laadstroom. Zo beschermt het laadapparaat zich tegen oververhitting. Het elektroblock wordt bijv. sterk belast als een lege woonruimteaccu wordt geladen, daarnaast elektrische verbruikers zijn ingeschakeld en de omgevingstemperatuur hoog is.

**Inbouwplaats** Zie hoofdstuk 16.

### 8.4.1 Accu-scheidingsschakelaar



- ▷ Bij het uitschakelen van de accu-scheidingsschakelaar gaat het veiligheids-/aftapventiel open. Het water stroomt uit de boiler. Als de accu-scheidingsschakelaar weer is ingeschakeld, het veiligheids-/aftapventiel van de boiler met de hand sluiten.
- ▷ Een koelkast met een automatisch energiekeuze-systeem bovendien uitschakelen. De koelkast schakelt anders om op gasgebruik.
- ▷ Nadat de accu-scheidingsschakelaar weer werd ingeschakeld: basisverlichting (verlichting in het ingangsbereik), opstap, verwarming en reserve 4 weer in gebruik nemen (afhankelijk van de modeluitvoering). Daarvoor de hoofdschakelaar 12 V kort inschakelen. Dit geldt ook als de woonruimteaccu losgekoppeld en weer aangeklemd werd.

De accu-scheidingsschakelaar schakelt alle 12-V-verbruikers in de woonruimte, ook het veiligheids-/aftapventiel, uit. Daardoor wordt een langzame ontlading van de woonruimteaccu vermeden als het voertuig gedurende langere tijd niet wordt gebruikt (bijv. tijdelijke stilstand).

De accu's kunnen verder door het elektroblok worden geladen, ook als de accu-scheidingsschakelaar is uitgeschakeld.

*In-/uitschakelen:*

- Accu-scheidingsschakelaar boven indrukken: Accu Aan ("Batterie Ein").
- Accu-scheidingsschakelaar beneden indrukken: Accu Uit ("Batterie Aus").

### 8.4.2 Accu-keuzeschakelaar



- ▶ Als de accu-keuzeschakelaar verkeerd is ingesteld, kan zich knalgas vormen. Explosiegevaar!



- ▷ Door een verkeerde stand van de accu-keuzeschakelaar kan de woonruimteaccu beschadigd worden.
- ▷ De fabrieksinstelling van de accu-keuzeschakelaar niet veranderen.

### 8.4.3 Accubewaking



- ▷ Een ontladen woonruimteaccu zo snel mogelijk weer volledig laden.

De accubewaking in het elektroblok bewaakt de spanning in de woonruimteaccu.

Als de accuspanning onder 10,5 V daalt, schakelt de accubewaking in het elektroblok alle 12-V-verbruikers uit met uitzondering van het veiligheids-/aftapventiel.

Een koelkast met een automatisch energiekeuze-systeem schakelt om op gasgebruik.

- Maatregelen:*
- Alle elektrische verbruikers die niet strikt noodzakelijk zijn met hun schakelaar uitschakelen.
  - Indien nodig met de hoofdschakelaar 12 V de 12-V-voorziening voor kortstondig bedrijf inschakelen. Dit is echter alleen mogelijk, wanneer de accuspanning boven 11 V ligt. Ligt de spanning daaronder, kan de 12-V-voorziening pas weer worden ingeschakeld als de woonruimteaccu werd opgeladen.

#### 8.4.4 Acculading

Als de voertuigmotor draait, worden de woonruimteaccu en de startaccu door de voertuigdynamo bijgeladen. Als de voertuigmotor is uitgeschakeld, worden de accu's automatisch door een relais in het elektroblok van elkaar gescheiden. Daardoor wordt voorkomen dat de startaccu door elektrische verbruikers in de woonruimte wordt ontladen. Daardoor ontstaan er geen problemen bij het starten van het voertuig. De laadtoestand van de woonruimteaccu, resp. de startaccu kan op het paneel worden afgelezen.

Als het voertuig op de 230-V-voorziening is aangesloten, worden de woonruimteaccu en de startaccu via de laadmodule in het elektroblok bijgeladen. De startaccu wordt hierbij alleen met een druppellading geladen. De laadstroom wordt aan de laadtoestand van de accu aangepast. Daardoor is overladen niet mogelijk.

Om de volle capaciteit van de laadmodule in het elektroblok te gebruiken, dienen alle elektrische verbruikers tijdens het laden uitgeschakeld te worden.

### 8.5 Paneel IT 96-2

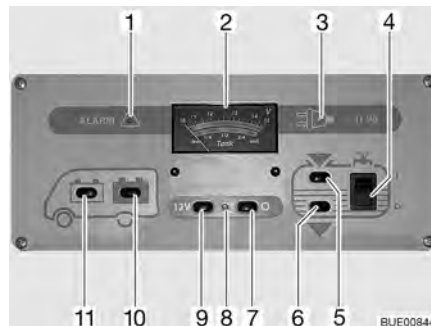

Afb. 133 Paneel IT 96-2

- 1 Waarschuwingslicht "ALARM" voor woonruimteaccu
- 2 Indicatie-instrument V/tank
- 3 230-V-controlelicht
- 4 Wipschakelaar voor waterpomp Aan/Uit
- 5 Schakelaar voor opvragen van het peil in de watertank
- 6 Schakelaar voor opvragen van het peil in de afvalwatertank
- 7 Hoofdschakelaar 12 V "UIT"
- 8 12-V-controlelicht
- 9 Hoofdschakelaar 12 V "AAN"
- 10 Schakelaar voor opvragen van de accuspanning van de woonruimteaccu
- 11 Schakelaar voor opvragen van de accuspanning van de startaccu

#### 8.5.1 Hoofdschakelaar 12 V

De hoofdschakelaar 12 V (Afb. 133,7 en 9) schakelt het paneel en de 12-V-voorziening van de woonruimte aan en uit.

Uitzondering: Afhankelijk van het model blijven veiligheids-/aftapventielen, verwarming, basisverlichting (verlichting in het ingangsbereik), opstap, reserve 4 en een AES-koelkast bedrijfsklaar.

- Inschakelen:*
- Schakelaar (Afb. 133,9) indrukken "12 V": De 12-V-voorziening van de woonruimte is ingeschakeld. Het controlelicht (Afb. 133,8) licht groen op.
- Uitschakelen:*
- Schakelaar (Afb. 133,7) indrukken "O": De 12-V-voorziening van de woonruimte is uitgeschakeld. Het controlelicht (Afb. 133,8) gaat uit.



- ▷ Bij het verlaten van het voertuig de hoofdschakelaar 12 V uitschakelen. Zo kan een onnodige ontlading van de woonruimteaccu worden vermeden.
- ▷ Verbruikers zoals veiligheids-/aftapventiel, laadapparaat, zonneregelaar, paneel en dergelijke nemen ca. 20 mA tot 65 mA stroom van de accucapaciteit, ook als de hoofdschakelaar 12 V is uitgeschakeld. Daarom de woonruimteaccu loskoppelen van het 12-V-boordnet, als het voertuig langere tijd niet wordt gebruikt.

### 8.5.2 Indicatie-instrument V/tank voor accuspanning en water- of afvalwaterhoeveelheid

**Accuspanning** Met het indicatie-instrument V/tank kan de accuspanning van de startaccu of de woonruimteaccu worden getoond.

Bij het indicatie-instrument V/tank (Afb. 133,2) letten op de bovenste schaalverdeling. Het indicatie-instrument wordt automatisch verlicht, zodra een schakelaar wordt ingedrukt.

- Indicaties:*
- Schakelaar (Afb. 133,11) indrukken "🔌": De accuspanning van de startaccu wordt getoond.
  - Schakelaar (Afb. 133,10) indrukken "🔌": De accuspanning van de woonruimteaccu wordt getoond.

De volgende tabellen helpen u de op paneel IT 96 getoonde accuspanning van de woonruimteaccu juist te interpreteren.

**Diepontlading dreigt  
(accu-alarm)**

| Accuspanning<br>(waarden bij lopende werking) | Rijden<br>(voertuig rijdt,<br>geen 230-V-aansluiting)                 | Accugebruik<br>(voertuig staat<br>stil, geen 230-V-aansluiting) | Netgebruik<br>(voertuig staat<br>stil, 230-V-aansluiting)        |
|---|---|---|--|
| 11 V of minder <sup>1)</sup>                  | 12-V-boordnet<br>overbelast   | Indien verbruikers uitgeschakeld: Accu leeg                     | 12-V-boordnet<br>overbelast                                      |
|   | Accu wordt door de dynamo niet geladen, regelaar van de dynamo defect | Indien verbruikers ingeschakeld: Accu overbelast                | Accu wordt door het elektroblok niet geladen, elektroblok defect |
| 11,5 V tot 13,2 V                             | 12-V-boordnet<br>overbelast <sup>2)</sup>                             | Normaal bereik  | 12-V-boordnet<br>overbelast <sup>2)</sup>                        |
|   | Accu wordt door de dynamo niet geladen, regelaar van de dynamo defect |   | Accu wordt door het elektroblok niet geladen, elektroblok defect |
| 13,3 V tot 13,7 V                             | Accu wordt geladen (hoofdlading)                                      | Treedt slechts kortdurend na het laden op                       | Accu wordt geladen (hoofdlading)                                 |
| 13,8 V tot 14,4 V                             | Accu wordt geladen (druppellading)                                    | –   | Accu wordt geladen (druppellading)                               |



| Accuspanning<br>(waarden bij lopende werking) | Rijden<br>(voertuig rijdt, geen 230-V-aansluiting)  | Accugebruik<br>(voertuig staat stil, geen 230-V-aansluiting) | Netgebruik<br>(voertuig staat stil, 230-V-aansluiting) |
|---|---|--|--|
| Meer dan 14,5 V                               | Accu wordt overladen, regelaar van de dynamo defect | –  | Accu wordt overladen, elektroblok defect               |

- 1) Accubewaking schakelt alle verbruikers uit (bij 10,5 V).
- 2) Indien de spanning dit bereik meerdere uren niet overschrijdt.

| Waarden voor rustspanning | Laadtoestand van de accu |
|---------------------------|--------------------------|
| Minder dan 11 V           | Diepontladen             |
| 12,0 V                    | 0 %                      |
| 12,2 V                    | 25 %                     |
| 12,3 V                    | 50 %                     |
| 12,5 V                    | 75 %                     |
| Meer dan 12,8 V           | 100 %                    |





- ▷ Langere diepontlading beschadigt de accu onherstelbaar.

### Waterhoeveelheid/ afvalwaterhoeveelheid

Met het indicatie-instrument V/tank kan de waterhoeveelheid of de afvalwaterhoeveelheid worden getoond.

Bij het indicatie-instrument V/tank (Afb. 133,2) letten op de onderste schaalverdeling. Het indicatie-instrument wordt automatisch verlicht, zodra een schakelaar wordt ingedrukt.

*Indicaties:*

- Schakelaar (Afb. 133,5) indrukken : De waterhoeveelheid wordt getoond.
- Schakelaar (Afb. 133,6) indrukken : De afvalwaterhoeveelheid wordt getoond.



- ▷ Tankpeil slechts kort aflezen. Als de indicatie langere tijd ingeschakeld blijft, kunnen de meetvoelers beschadigd raken.

### 8.5.3 Schakelaar voor waterpomp

*Inschakelen:*

- Wipschakelaar (Afb. 133,4) boven indrukken "I": De watervoorziening is ingeschakeld.

*Uitschakelen:*

- Wipschakelaar (Afb. 133,4) beneden indrukken "O": De watervoorziening is uitgeschakeld.



- ▷ Als het voertuig niet op de 230-V-voorziening is aangesloten en de waterpomp langere tijd niet wordt gebruikt: Stroomvoorziening van de waterpomp uitschakelen. Het pomprelais verbruikt per dag ongeveer 4 Ah stroom.

### 8.5.4 Accu-alarm voor woonruimteaccu

Het rode waarschuwingslicht "ALARM" (Afb. 133,1) knippert zodra de spanning van de woonruimteaccu (meting bij lopende werking) minder dan 11 V bedraagt en daardoor diepontlading dreigt op te treden.



- ▷ Diepontlading is schadelijk voor de accu.



- ▷ Als de accuspanning onder 10,5 V daalt, schakelt de accubewaking in het elektroblok alle 12-V-verbruikers uit met uitzondering van het veiligheids-/aftapventiel.

*Maatregelen:*

- Bij accu-alarm verbruikers uitschakelen en woonruimteaccu laden, ofwel door te rijden of door aansluiting op een 230-V-voorziening.

### 8.5.5 12-V-controlelicht

Het 12-V-controlelicht (Afb. 133,8) licht op, als de hoofdschakelaar 12 V (Afb. 133,9) is ingeschakeld.

### 8.5.6 230-V-controlelicht

Het gele 230-V-controlelicht (Afb. 133,3) licht op, als aan de ingang van het elektroblok netspanning aanwezig is.



- ▷ Verdere informatie afleiden uit de gebruiksaanwijzing "Controle- en schakelbord".

## 8.6 Paneel IT 994

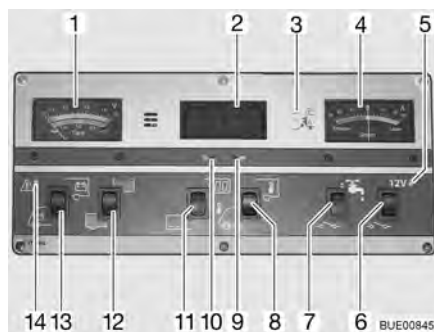

Afb. 134 Paneel IT 994

- 1 Indicatie-instrument V/tank
- 2 Indicatie-instrument voor digitale klok/temperatuur
- 3 230-V-controlelicht
- 4 Indicatie-instrument stroom
- 5 12-V-controlelicht
- 6 Hoofdschakelaar 12 V
- 7 Wipschakelaar voor waterpomp Aan/Uit
- 8 Wipschakelaar °C voor het opvragen van de binnentemperatuur of buitentemperatuur
- 9 Klok instellen - minuten
- 10 Klok instellen - uren
- 11 Wipschakelaar display Aan/Uit
- 12 Wipschakelaar voor peil in de watertank of afvalwatertank
- 13 Wipschakelaar voor accuspanning van de startaccu en woonruimteaccu
- 14 Waarschuwingslicht ALARM voor woonruimteaccu

### 8.6.1 Indicatie-instrument V/tank voor accuspanning en water- of afvalwaterhoeveelheid

**Accuspanning** Met het indicatie-instrument V/tank kan de accuspanning van de startaccu of de woonruimteaccu worden getoond.

Bij het indicatie-instrument V/tank (Afb. 134,1) letten op de bovenste schaalverdeling. Het indicatie-instrument wordt automatisch verlicht, zodra een schakelaar wordt ingedrukt.

- Indicaties:*
- Wipschakelaar (Afb. 134,13) beneden indrukken: De accuspanning van de startaccu wordt getoond.
  - Wipschakelaar (Afb. 134,13) boven indrukken: De accuspanning van de woonruimteaccu wordt getoond.

De volgende tabellen helpen u de op paneel IT 994 getoonde accuspanning van de woonruimteaccu juist te interpreteren.

**Diepontlading dreigt  
(accu-alarm)**

| Accuspanning<br>(waarden bij lopende werking) | Rijden<br>(voertuig rijdt, geen 230-V-aansluiting)                    | Accugebruik<br>(voertuig staat stil, geen 230-V-aansluiting) | Netgebruik<br>(voertuig staat stil, 230-V-aansluiting)           |
|---|---|--|--|
| 11 V of minder <sup>1)</sup>                  | 12-V-boordnet overbelast  | Indien verbruikers uitgeschakeld: Accu leeg                  | 12-V-boordnet overbelast   |
|   | Accu wordt door de dynamo niet geladen, regelaar van de dynamo defect | Indien verbruikers ingeschakeld: Accu overbelast             | Accu wordt door het elektroblok niet geladen, elektroblok defect |
| 11,5 V tot 13,2 V                             | 12-V-boordnet overbelast <sup>2)</sup>                                | Normaal bereik   | 12-V-boordnet overbelast <sup>2)</sup>                           |
|   | Accu wordt door de dynamo niet geladen, regelaar van de dynamo defect |  | Accu wordt door het elektroblok niet geladen, elektroblok defect |
| 13,3 V tot 13,7 V                             | Accu wordt geladen (hoofdlading)                                      | Treedt slechts kortdurend na het laden op                    | Accu wordt geladen (hoofdlading)                                 |
| 13,8 V tot 14,4 V                             | Accu wordt geladen (druppellading)                                    | –  | Accu wordt geladen (druppellading)                               |
| Meer dan 14,5 V                               | Accu wordt overladen, regelaar van de dynamo defect                   | –  | Accu wordt overladen, elektroblok defect                         |

<sup>1)</sup> Accubewaking schakelt alle verbruikers uit (bij 10,5 V).

<sup>2)</sup> Indien de spanning dit bereik meerdere uren niet overschrijdt.

| Waarden voor rustspanning | Laadtoestand van de accu |
|---------------------------|--------------------------|
| Minder dan 11 V           | Diepontladen             |
| 12,0 V                    | 0 %                      |
| 12,3 V                    | 50 %                     |
| 12,5 V                    | 75 %                     |
| Meer dan 12,8 V           | Vol                      |



- ▷ Langere diepontlading beschadigt de accu onherstelbaar.

### Waterhoeveelheid/ afvalwaterhoeveelheid

Met het indicatie-instrument V/tank kan de waterhoeveelheid of de afvalwaterhoeveelheid worden getoond.

Bij het indicatie-instrument V/tank (Afb. 134,1) letten op de onderste schaalverdeling. Het indicatie-instrument wordt automatisch verlicht, zodra een schakelaar wordt ingedrukt.

*Indicaties:*

- Wipschakelaar (Afb. 134,12) boven indrukken: De waterhoeveelheid wordt getoond.
- Wipschakelaar (Afb. 134,12) beneden indrukken: De afvalwaterhoeveelheid wordt getoond.



- ▷ Tankpeil slechts kort aflezen. Als de indicatie langere tijd ingeschakeld blijft, kunnen de meetvoelers beschadigd raken.

### 8.6.2 Accu-alarm voor woonruimteaccu

Het rode waarschuwingslicht ALARM (Afb. 134,14) knippert zodra de spanning van de woonruimteaccu (meting bij lopende werking) minder dan 11 V bedraagt en daardoor diepontlading dreigt op te treden.



- ▷ Bij accu-alarm verbruikers uitschakelen en woonruimteaccu laden, ofwel door te rijden of door aansluiting op een 230-V-voorziening.
- ▷ Diepontlading is schadelijk voor de accu.



- ▷ Als de accuspanning onder 10,5 V daalt, schakelt de accubewaking in het elektroblok alle 12-V-verbruikers uit met uitzondering van het veiligheids-/aftapventiel.

### 8.6.3 Indicatie-instrument voor digitale klok/temperatuur

**Digitale klok** Met de toetsen onder het indicatie-instrument kan de digitale klok ingeschakeld, uitgeschakeld en ingesteld worden.

*Inschakelen:* ■ Wipschakelaar (Afb. 134,11) boven indrukken: Indicatie digitale klok is ingeschakeld. Temperatuuraanduiding is bedrijfsklaar.

*Uitschakelen:* ■ Wipschakelaar (Afb. 134,11) beneden indrukken: De indicatie van de digitale klok en temperatuur zijn uitgeschakeld.

*Instellen:* ■ Met een dun voorwerp, bijv. balpenpunt, in de opening voor de weergave van de uren (Afb. 134,10) drukken tot het gewenste uur wordt weergegeven.  
 ■ Met een dun voorwerp, bijv. balpenpunt, in de opening voor de weergave van de minuten (Afb. 134,9) drukken tot het gewenste aantal minuten wordt weergegeven.



- ▷ Ook als de indicatie van de digitale klok is uitgeschakeld, loopt de digitale klok verder. De actuele tijd kan op ieder moment worden opgevraagd.
- ▷ Als de woonruimteaccu wordt losgekoppeld, gaat de actuele tijd van de digitale klok verloren. Wanneer de woonruimteaccu opnieuw wordt aangesloten, geeft de digitale klok 00:00 aan en moet deze opnieuw worden ingesteld.

#### **Temperatuuraanduiding**

Met het indicatie-instrument digitale klok/temperatuur kan de binnentemperatuur of de buitentemperatuur worden getoond.

De temperatuuraanduiding is alleen bedrijfsklaar, als de indicatie van de digitale klok is ingeschakeld. Na het opvragen wordt de betreffende temperatuur gedurende ca. 6 seconden getoond.

- Indicaties:*
- Wipschakelaar (Afb. 134,8) boven indrukken: De binnentemperatuur wordt getoond.
  - Wipschakelaar (Afb. 134,8) beneden indrukken: De buitentemperatuur wordt getoond.

### 8.6.4 Indicatie-instrument stroom voor laad-/ontlaadstroom van de woonruimteaccu

Het indicatie-instrument stroom (Afb. 134,4) toont voortdurend de actuele accustroom aan. Het indicatie-instrument wordt automatisch verlicht, zodra een schakelaar wordt ingedrukt.

- Rode gedeelte "Ontladen": Accu wordt met de getoonde ontladstroom tussen 0...30 A ontladen.
- Indicatie "0": Geen lading of ontlading van de accu.
- Groene gedeelte "Laden": Accu wordt met de getoonde laadstroom tussen 0...30 A geladen.

### Instructies voor laad/ ontlaadstroomindicatie

| Indicatie                        | Rijden<br>(voertuig rijdt,<br>geen 230-V-aan-<br>sluiting)        | Accugebruik<br>(voertuig staat<br>stil, geen 230-V-<br>aansluiting) | Netgebruik<br>(voertuig staat<br>stil, 230-V-aan-<br>sluiting)           |
|----------------------------------|---|---|--|
| Rode gedeelte<br>(ontlaadstroom) | Geen lading!<br>Te veel verbruikers ingeschakeld of dynamo defect | Verbruikers zijn ingeschakeld<br>Accu wordt ontladen                | Geen lading!<br>Er zijn teveel verbruikers ingeschakeld                  |
| 0 A (er staat geen stroom op)    | Accu vol of bijna vol <sup>1)</sup>                               | Verbruikers zijn uitgeschakeld                                      | Accu vol of bijna vol <sup>2)</sup>                                      |
| Groene gedeelte<br>(laadstroom)  | Accu wordt geladen (tot 30 A mogelijk)                            | Accu wordt geladen (alleen bij zonne-energie mogelijk)              | Accu wordt geladen (maximaal 16 A mogelijk; met extra laadapparaat 32 A) |

- <sup>1)</sup> Als de indicatie uit het groene gedeelte tegen 0 ligt en alle verbruikers (behalve koelkast) zijn uitgeschakeld.
- <sup>2)</sup> Als de indicatie uit het groene gedeelte tegen 0 ligt en alle verbruikers zijn uitgeschakeld.

### 8.6.5 Hoofdschakelaar 12 V

De hoofdschakelaar 12 V (Afb. 134,6) schakelt het paneel en de 12-V-voorziening van de woonruimte aan en uit.

Uitzondering: Afhankelijk van het model blijven veiligheids-/aftapventielen, verwarming, basisverlichting (verlichting in het ingangsbereik), opstap, reserve 4 en een AES-koelkast bedrijfsklaar.

*Inschakelen:* ■ Wipchakelaar (Afb. 134,6) boven indrukken: De 12-V-voorziening van de woonruimte is ingeschakeld. Het controlelicht (Afb. 134,5) licht groen op.

*Uitschakelen:* ■ Wipchakelaar (Afb. 134,6) beneden indrukken: De 12-V-voorziening van de woonruimte is uitgeschakeld. Het controlelicht (Afb. 134,5) gaat uit.



- ▷ Bij het verlaten van het voertuig de hoofdschakelaar 12 V uitschakelen. Zo kan een onnodige ontlading van de woonruimteaccu worden vermeden.
- ▷ Verbruikers zoals veiligheids-/aftapventiel, laadapparaat, zonneregelaar, paneel en dergelijke nemen ca. 20 mA tot 65 mA stroom van de accucapaciteit, ook als de hoofdschakelaar 12 V is uitgeschakeld. Daarom de woonruimteaccu loskoppelen van het 12-V-boordnet, als het voertuig langere tijd niet wordt gebruikt.

### 8.6.6 12-V-controlelicht

Het 12-V-controlelicht (Afb. 134,5) licht op, als de hoofdschakelaar 12 V (Afb. 134,6) is ingeschakeld.

### 8.6.7 230-V-controlelicht

Het gele 230-V-controlelicht (Afb. 134,3) licht op, als aan de ingang van het elektroblok netspanning aanwezig is.

### 8.6.8 Schakelaar voor waterpomp

*Inschakelen:* ■ Wipschakelaar (Afb. 134,7) boven indrukken: De watervoorziening is ingeschakeld.

*Uitschakelen:* ■ Wipschakelaar (Afb. 134,7) beneden indrukken: De watervoorziening is uitgeschakeld.



- ▷ Als het voertuig niet op de 230-V-voorziening is aangesloten en de waterpomp langere tijd niet wordt gebruikt: Stroomvoorziening van de waterpomp uitschakelen. Het pomprelais verbruikt per dag ongeveer 4 Ah stroom.

### 8.7 Zonnepanelen (speciale uitvoering)



- ▷ De zonnecollectors (zonnecelmodule) beschermen tegen mechanische belasting.



- ▷ De zonnepanelen leveren bij maximale zoninstraling de hoogste stroom.
- ▷ Zorg ervoor dat de zonnecollectors (zonnecelmodule) direct zonlicht kunnen ontvangen.
- ▷ Onder bomen en bruggen is de zoninstraling geringer dan op een open plek.
- ▷ Dekzeilen belemmeren de zoninstraling.
- ▷ Collectoroppervlakken altijd vrijhouden van vuil.
- ▷ Neem ook de gebruiksaanwijzing van de fabrikant in acht.

De zonnepanelen dienen voor milieuvriendelijke en net-onafhankelijke spanningsvoeding. Zij zetten energie uit de zoninstraling om in elektrische spanning. De zonnepanelen leveren stroom, waarmee de accu extra kan worden geladen en de verbruikers kunnen worden verzorgd.

In de zonneregelaar is een beveiliging tegen overlading en een keerstroomblokkering geïntegreerd. De laadstroom wordt automatisch gereduceerd of de zonnecollectors (zonnecelmodule) worden bij niet toereikende zonne-energie (bijv. 's nachts) uitgeschakeld.



Afb. 135 Zonneregelaar

De bedrijfsindicatie bestaat uit twee LED's (Afb. 135,1 en 2). De LED's geven middels hun helderheid de actuele bedrijfstoestand aan. Hoe voller de accu is, hoe feller de LED "100 % ↑" (Afb. 135,1) brandt en hoe zwakker de LED "20 % ↓" (Afb. 135,2) brandt.

| LED               | Toestand                  | Betekenis                                 |
|-------------------|---------------------------|---|
| 100 % ↑<br>20 % ↓ | Uit<br>Uit                | Zonne-energie is niet toereikend          |
| 100 % ↑<br>20 % ↓ | Brandt<br>Brandt          | Accu wordt geladen                        |
| 100 % ↑<br>20 % ↓ | Brandt fel<br>Brandt zwak | Laadstroom beperkt tot druppelladerstroom |

## 8.8 230-V-boordnet



- ▶ Alleen vaklieden aan de elektrische installatie laten werken.

Het 230-V-boordnet verzorgt:

- de contactdozen met randaarde voor apparaten met maximaal 16 A
- de koelkast
- het elektroblok
- de klimaatregeling

De elektrische verbruikers, die op het 12-V-boordnet van de woonruimte aangesloten zijn, worden door de woonruimteaccu van spanning voorzien.

Het voertuig zo vaak mogelijk op een externe 230-V-voorziening aansluiten. Daarbij laadt de laadmodule in het elektroblok automatisch de woonruimteaccu. Bovendien wordt de startaccu met een druppellading van 2 A geladen.

Afhankelijk van het model zijn de klimaatregeling en andere extra apparaten beveiligd door een eigen tweepolige beveiligingsautomaat (16 A).

### 8.8.1 230-V-aansluiting



- ▶ De externe 230-V-voorziening moet beveiligd zijn met een aardlekschakelaar (FI-schakelaar, 30 mA).



- ▷ Voor de aansluitpunten op campings (campingverdelers) zijn uiterst gevoelige aardlekschakelaars (FI-schakelaars, 30 mA) voorgeschreven.
- ▷ Al naargelang de uitrusting is het voertuig al met een aardlekschakelaar (FI-schakelaar) uitgerust.

Het voertuig kan op een externe 230-V-voorziening worden aangesloten. De kabel mag een lengte van max. 25 m hebben.



### 8.8.2 Voedingskabel voor externe 230-V-aansluiting



- ▶ De kabel volledig van de kabelhaspel afwikkelen om oververhitting te vermijden.

#### Voedingskabel

- Drieadrig (3 x 2,5 mm<sup>2</sup>) flexibel snoer met rubber mantel
- Max. 25 m lengte
- 1 stekker met randaarde
- 1 aansluitkoppeling met randaarde (steekvoorzieningen conform EN 60309)

#### Aansluitmogelijkheden

Wij adviseren als voedingskabel een CEE-verbindingkabel met CEE-stekker en CEE-koppeling. Als deze aansluitmogelijkheid niet mogelijk is, adviseren wij de volgende combinatie met een randaardestekker:

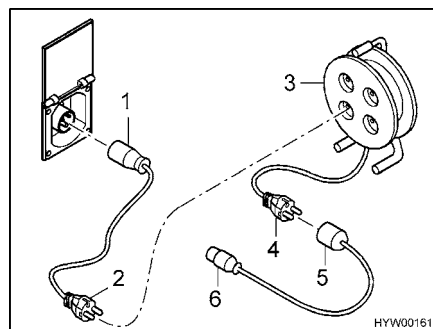

Afb. 136 Aansluitmogelijkheden 230-V-aansluiting

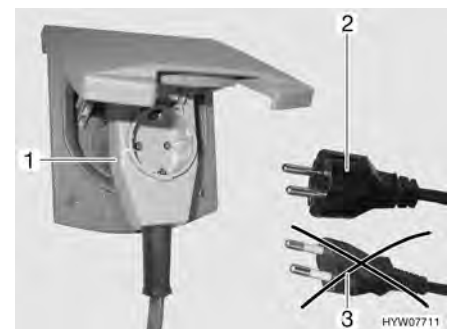

Afb. 137 Aansluiting aan een hoekkoppeling met contactdoos

- Adapterkabel:  
CEE 17 aansluitkoppeling met randaarde (Afb. 136,1) – stekker met randaarde (Afb. 136,2)
- Kabelhaspel:  
Contactdoos met randaarde (Afb. 136,3) – stekker met randaarde (Afb. 136,4)
- Adapterkabel:  
Aansluitkoppeling met randaarde (Afb. 136,5) – CEE 17 stekker met randaarde (Afb. 136,6)



- ▶ Bij gebruik van een CEE 17 hoekkoppeling met een aan de achterkant ingebouwde contactdoos (Afb. 137,1) alleen een rubberen en verzegelde IP 44 stekker met randaarde (Afb. 137,2) gebruiken. Geen stekker zonder randaarde (Afb. 137,3) gebruiken. Gevaar voor een stroomshok!

Al naar gelang de uitvoering is het luik voor de 230-V-aansluiting gemerkt met het symbool "⚡".

#### Voedingskabel aansluiten:

- Serviceluik openen.
- Al naar gelang de uitvoering de afdekking naar boven kantelen.
- Stekker insteken.
- ▷ Al naar gelang de uitvoering de stekker voor het uittrekken ontgrendelen.



## 8.9 Zekeringen



- ▶ Defecte zekeringen alleen vervangen, als de foutoorzaak bekend en verholpen is.
- ▶ Defecte zekeringen alleen vervangen als de stroomvoorziening is uitgeschakeld.
- ▶ Zekeringen nooit overbruggen of repareren.

### 8.9.1 Zekeringen 12 V

De verbruikers die in de woonruimte op de 12-V-voorziening zijn aangesloten, zijn beveiligd door aparte zekeringen. De zekeringen zijn in de bestuurderscabine, bij de woonruimteaccu en op het elektroblok toegankelijk.

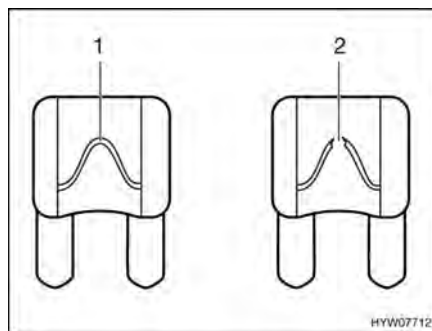

- 1 Onbeschadigd zekeringselement
- 2 Onderbroken zekeringselement

Afb. 138 Zekering 12 V

Een intacte 12-V-zekering is aan het onbeschadigde zekeringselement (Afb. 138,1) zichtbaar. Als het zekeringselement onderbroken is (Afb. 138,2) de zekering vervangen.

Om de zekeringen te vervangen werking, waarde en kleur van de betreffende zekeringen ontlenen aan de navolgende gegevens. Bij vervangen van de zekeringen uitsluitend platte zekeringen met de waarden gebruiken die hierna staan vermeld.

#### Zekeringen aan de startaccu

Al naargelang het basisvoertuig zijn de zekeringen op verschillende plaatsen in het voertuig ingebouwd.

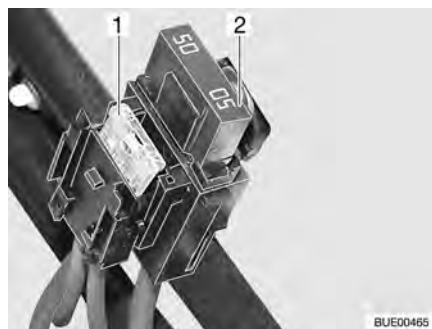

- 1 Platte zekering 20 A/geel (voor koelkast)
- 2 Platte Jumbo-zekering 50 A/rood

Afb. 139 Zekeringen aan de startaccu

#### Inbouwplaats

|                             |  |
|-----------------------------|--|
| Basisvoertuig Fiat          | In het voetengedeelte voor de bestuurdersstoel onder een afdekking |
| Basisvoertuig Mercedes-Benz | In het voetengedeelte voor de bestuurdersstoel onder een afdekking |

**Zekeringen aan de woonruimteaccu**

De zekeringen zijn naast de woonruimteaccu ingebouwd.

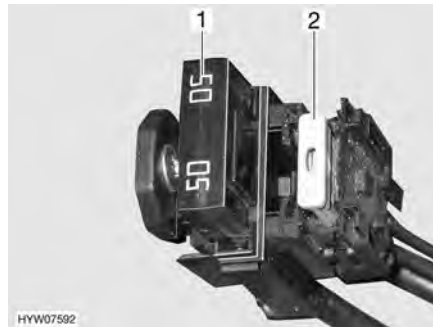

- 1 Platte Jumbo-zekering 50 A/rood (voor elektroblok)
- 2 Platte zekering 2 A/grijs (voor accuvoeler laadapparaat)

Afb. 140 Zekeringen aan de woonruimteaccu

**Zekeringen aan de relaisbox AD01 basisvoertuig Fiat**

In een van beide stoelconsoles is een relaisbox (AD01) ingebouwd. De relaisbox dient ervoor om de niet door het basisvoertuig beschikbaar gestelde signalen voor de chassisverlichting te genereren. De relaisbox is universeel inzetbaar.

De door ons gebruikte schakeling kan van de door de fabrikant aangebrachte schakeling afwijken. Daardoor kan de schakeling ook van de weergave op het typeplaatje van de relaisbox, dat de fabrikant heeft aangebracht, afwijken.

| Ze-nr | Functie                      | Waarde/kleur             |
|-------|------------------------------|--------------------------|
| B2    | Kl. 15 (contact Aan)         | 15 A blauw               |
| B3    | Kl. 30 (permanent plus)      | 15 A blauw               |
| B5    | D+ signaal                   | Interne polyswitch (2 A) |
| B6    | Reserve                      | 15 A blauw               |
| B7    | Contourlampen voor (wt/rood) | 5 A lichtbruin           |

**Zekeringen aan de relaisbox AD02 basisvoertuig Mercedes-Benz**

In een van beide stoelconsoles is een relaisbox (AD02) ingebouwd. De relaisbox dient ervoor om de niet door het basisvoertuig beschikbaar gestelde signalen voor de chassisverlichting te genereren. De relaisbox is universeel inzetbaar.

De door ons gebruikte schakeling kan van de door de fabrikant aangebrachte schakeling afwijken. Daardoor kan de schakeling ook van de weergave op het typeplaatje van de relaisbox, dat de fabrikant heeft aangebracht, afwijken.

| Ze-nr | Functie                 | Waarde/kleur |
|-------|-------------------------|--------------|
| B2    | Kl. 15 (contact Aan)    | 15 A blauw   |
| B3    | Kl. 30 (permanent plus) | 15 A blauw   |
| B5    | D+ signaal              | 5 A beige    |
| B6    | Reserve                 | 15 A blauw   |
| B7    | Contourlampen voor      | 7,5 A bruin  |

**Zekeringen aan het elektroblok (EBL 99)**

| Functie                  | Waarde/kleur |
|--------------------------|--------------|
| Interne laadmodule       | 20 A geel    |
| Compressor-/AES-koelkast | 20 A geel    |
| Verwarming               | 10 A rood    |

| Functie                                   | Waarde/kleur   |
|---|----------------|
| Basisverlichting/opstap, elektrisch/radio | 25 A wit       |
| Reserve 4                                 | 25 A wit       |
| Reserve 3                                 | 25 A wit       |
| Reserve 2                                 | 15 A blauw     |
| Reserve 1                                 | 15 A blauw     |
| Zon                                       | 15 A blauw     |
| Reserve 5                                 | 15 A blauw     |
| Reserve 6                                 | 15 A blauw     |
| Extra laadapparaat                        | 20 A geel      |
| Verbruikerscircuit 1                      | 10 A rood      |
| Verbruikerscircuit 2                      | 10 A rood      |
| TV  | 10 A rood      |
| Pomp voor water                           | 5 A lichtbruin |

### Zekering van het Thetford-toilet (zwenkbaar toilet)

De zekering bevindt zich in het behuizingsframe van de Thetford-cassette.



1 Platte zekering 3 A/violet

Afb. 141 Zekering van het Thetford-toilet

#### Vervangen:

- Het luik voor de Thetford-cassette buiten aan het voertuig openen.
- De Thetford-cassette er volledig uittrekken.
- De zekering (Afb. 141,1) vervangen.

### Zekering van het Thetford-toilet (vast bank)

De zekering bevindt zich in het behuizingsframe van de Thetford-cassette.



1 Platte zekering 3 A/violet

Afb. 142 Zekering van het Thetford-toilet

- Vervangen:*
- Het luik voor de Thetford-cassette buiten aan het voertuig openen.
  - De Thetford-cassette verwijderen en het luik in de behuizingswand naar buiten klappen.
  - De zekering (Afb. 142,1) vervangen.

**Zekering van het Dometic-toilet**

De zekering bevindt zich op de achterkant van het bedieningsgedeelte van het toilet.

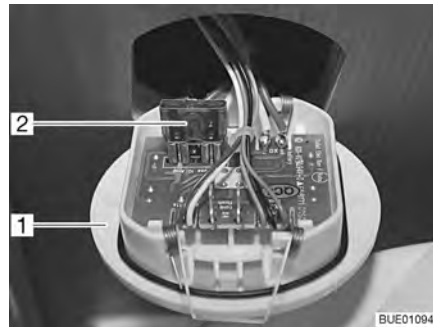

- 1 Bedieningsgedeelte
- 2 Platte zekering 10 A/rood

Afb. 143 Zekering van het toilet

- Vervangen:*
- Bedieningsgedeelte voor het toilet (Afb. 143,1) met een hiervoor geschikt gereedschap optillen en uit de wand trekken.
  - De zekering (Afb. 143,2) vervangen.

**Zekering op zonneregelaar (speciale uitvoering)**

De zekering bevindt zich op de zonneregelaar.



- 1 Platte zekering 5 A/lichtbruin

Afb. 144 Zekering zonneregelaar

- Vervangen:*
- Alle 12-V-verbruikers uitschakelen.
  - De zekering (Afb. 144,1) vervangen.

### 8.9.2 Zekering 230 V



Afb. 145 230-V-zekeringenkast met beveiligingsautomaat



Afb. 146 230-V-zekeringenkast met leiding- en aardlekschakelaar (FI)

Al naargelang de uitrusting van het voertuig beveiligt een tweepolige beveiligingsautomaat (Afb. 145) of een beveiligingsautomaat met aardlekschakelaar (FI-schakelaar) (Afb. 146) het 230-V-boordnet.

*Aardlekschakelaar controleren:*

- Als het voertuig aan de 230-V-voorziening is aangesloten, testknop (Afb. 146,1) indrukken. De beveiligingsautomaat moet activeren.

**Inbouwplaats**

Zie hoofdstuk 16.

### 8.10 Buitencontactdoos (speciale uitvoering)



Afb. 147 Buitencontactdoos

- 1 SAT-contactdoos
- 2 230-V-contactdoos
- 3 TV-contactdoos
- 4 12-V-contactdoos

Met de 230-V-contactdoos en de 12-V-contactdoos kunnen elektrische apparaten in de voortent gebruikt worden.

**Aansluitmogelijkheden**

De TV-contactdoos en de SAT-contactdoos bieden meerdere mogelijkheden voor het gebruik van de TV:

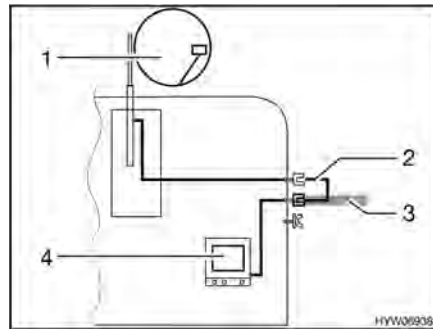

Afb. 148 TV in het voertuig

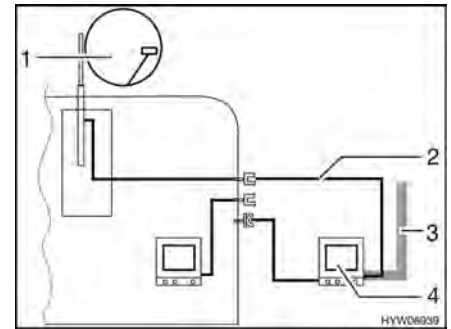

Afb. 149 TV in de voortent

- TV in het voertuig (Afb. 148,4): Aansluiting aan dakantenne (Afb. 148,1) met verbindingkabel (Afb. 148,2)
- TV in het voertuig (Afb. 148,4): Aansluiting aan externe antenne (Afb. 148,3)
- TV in de voortent (Afb. 149,4): Aansluiting aan dakantenne (Afb. 149,1) met verbindingkabel (Afb. 149,2)
- TV in de voortent (Afb. 149,4): Aansluiting aan externe antenne (Afb. 149,3)

## 8.11 Stroomschema's

## 8.11.1 Stroomschema's binnen

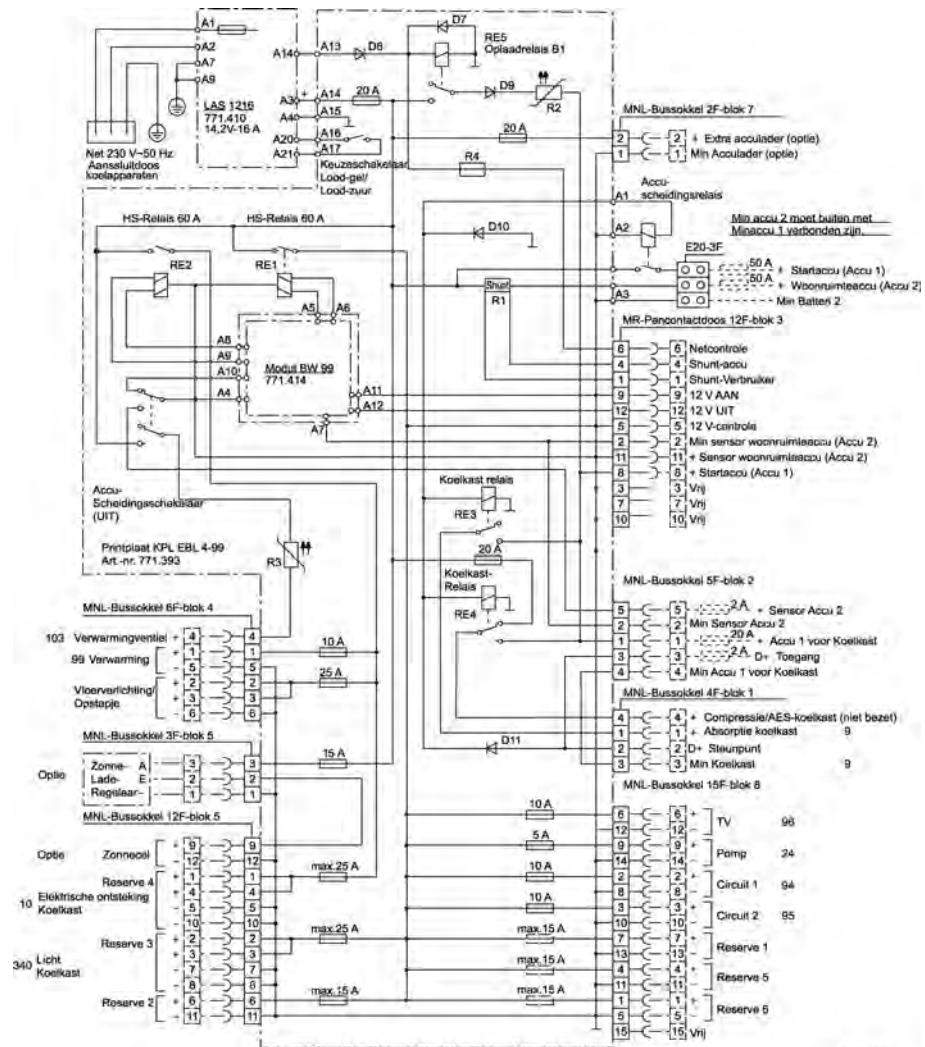

BUE00746

Afb. 150 Stroomschema binnen (EBL 99)



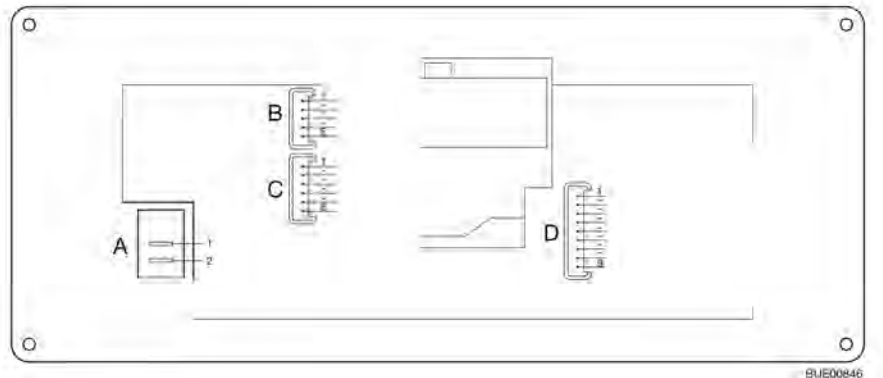

Afb. 151 Blokschema paneel (IT 96-2)

|          |   |
|----------|---|
| <b>A</b> | <b>2 x AMP insteekklemmen 4,8 x 0,8</b> |
| 1        | + 12 V                                  |
| 2        | Pomp                                    |
| <b>B</b> | <b>Lumberg MSFQ 5-voudig</b>            |
| 1        | Vol                                     |
| 2        | 3/4                                     |
| 3        | 1/2                                     |
| 4        | 1/4                                     |
| 5        | Basis afvalwatertank                    |
| <b>C</b> | <b>Lumberg MSFQ 6-voudig</b>            |
| 1        | Vol                                     |
| 2        | 3/4                                     |
| 3        | 1/2                                     |
| 4        | 1/4                                     |
| 5        | Basis watertank                         |
| 6        | n. c.                                   |
| <b>D</b> | <b>Lumberg MSFQ 9-voudig</b>            |
| 1        | 12-V-controle                           |
| 2        | Hoofdschakelaar 12 V Uit                |
| 3        | Hoofdschakelaar 12 V Aan                |
| 4        | + Startaccu 12 V                        |
| 5        | + Sensor woonruimteaccu                 |
| 6        | Min sensor woonruimteaccu               |
| 7        | 230-V-controle                          |
| 8        | n. c.                                   |
| 9        | n. c.                                   |

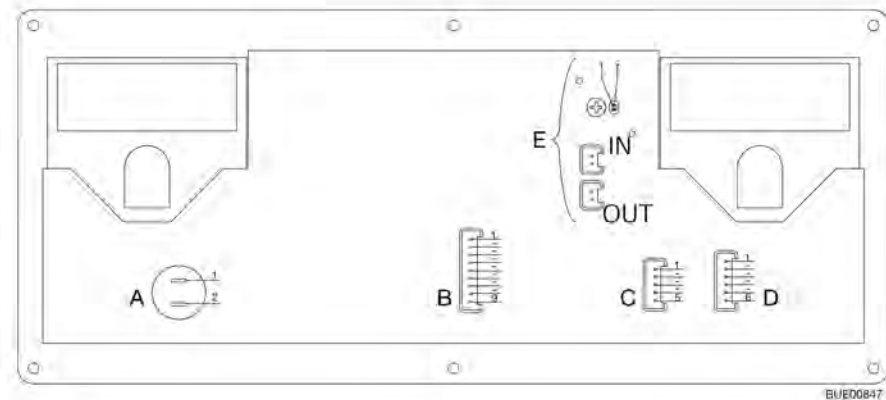

Afb. 152 Blokschema paneel (IT 994)

|            |   |
|------------|---|
| <b>A</b>   | <b>2 x AMP insteekklemmen 4,8 x 0,8</b>   |
| 1          | + 12 V  |
| 2          | Pomp  |
| <b>B</b>   | <b>Lumberg MSFQ 9-voudig</b>  |
| 1          | 12-V-controle   |
| 2          | Hoofdschakelaar 12 V Uit  |
| 3          | Hoofdschakelaar 12 V Aan  |
| 4          | + Startaccu 12 V  |
| 5          | + Sensor woonruimteaccu   |
| 6          | Min sensor woonruimteaccu   |
| 7          | 230-V-controle  |
| 8          | Shunt verbruiker  |
| 9          | Shunt accu  |
| <b>C</b>   | <b>Lumberg MSFQ 5-voudig</b>  |
| 1          | Vol   |
| 2          | 3/4   |
| 3          | 1/2   |
| 4          | 1/4   |
| 5          | Basis afvalwatertank  |
| <b>D</b>   | <b>Lumberg MSFQ 6-voudig</b>  |
| 1          | Vol   |
| 2          | 3/4   |
| 3          | 1/2   |
| 4          | 1/4   |
| 5          | Basis watertank   |
| 6          | n. c.   |
| <b>E</b>   | <b>2 x stekkerverbinding Lumberg MSFQ 2-voudig</b>  |
| <b>IN</b>  | <b>Externe binnentemperatuursensor (optioneel)</b>  |
| <b>OUT</b> | <b>Buitentemperatuursensor</b>  |
|            |  Bij gebruik van een externe binnentemperatuursensor zijn de twee grijze draden van de interne binnentemperatuursensor doorgesneden. |

## 8.11.2 Stroomschema buiten

Fiat

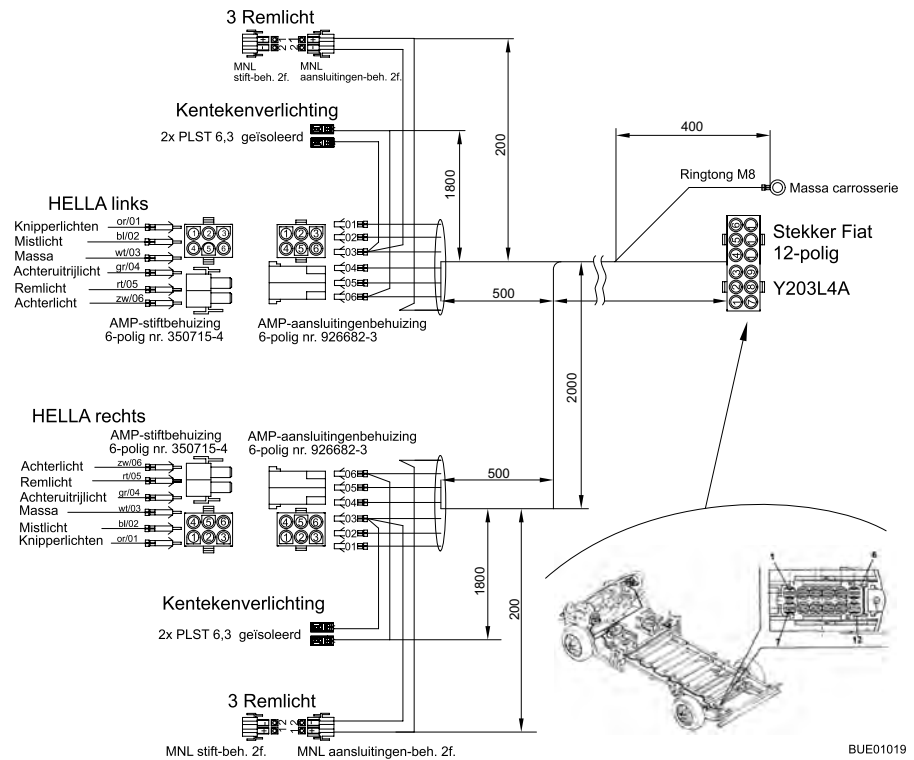

Afb. 153 Stroomschema buiten

Linkerkant

| Kleuren Fiat          | Kleuren Bürstner | Aansluiting             |
|-----------------------|------------------|-------------------------|
| Contact 1 rose-zwart  | Grijs            | Richtingaanwijzer links |
| Contact 2 bruin-zwart | Blauw            | Mistlamp achter         |
| Contact 3 zwart       | Wit              | Massa                   |
| Contact 4 wit-rood    | Groen            | Achteruitrijlicht       |
| Contact 5 groen-zwart | Rood             | Remlicht                |
| Contact 6 geel-groen  | Zwart            | Achterlicht links       |

Rechterkant

|                    |       |                          |
|--------------------|-------|--------------------------|
| Contact 1 rose     | Grijs | Richtingaanwijzer rechts |
| Contact 2 bruin    | Blauw | Mistlamp achter          |
| Contact 3 zwart    | Wit   | Massa                    |
| Contact 4 wit-rood | Groen | Achteruitrijlicht        |
| Contact 5 groen    | Rood  | Remlicht                 |
| Contact 6 geel     | Zwart | Achterlicht rechts       |



## Hoofdstukoverzicht

In dit hoofdstuk staan instructies voor de inbouwapparatuur van het voertuig. De instructies hebben alleen betrekking op de bediening van de inbouwapparatuur.

Verdere informatie over de inbouwapparatuur kunt u in de gebruiksaanwijzingen van de inbouwapparatuur vinden, die apart bij het voertuig zijn meegeleverd.

De instructies hebben betrekking op:

- de verwarming
- de klimaatregeling
- de boiler
- het gaskooktoestel
- de gasbakoven
- de magnetron
- de afzuigkap
- de koelkast

### 9.1 Algemeen



- ▷ De warmtewisselaar van de heteluchtverwarming Truma moet na 30 jaar worden vervangen. De warmtewisselaar van de warmwaterverwarming Alde moet na 10 jaar worden vervangen. Alleen de fabrikant van de verwarming of een erkende werkplaats mag de warmtewisselaar vervangen. De gebruiker van de verwarming moet voor de vervanging zorgen.
- ▷ Uit veiligheidsoverwegingen moeten reserveonderdelen voor verwarmingsapparaten beantwoorden aan de opgaves van de producent en door hem als reserveonderdeel zijn toegelaten. Deze reserveonderdelen mogen alleen door de producent van het apparaat of een erkende werkplaats worden ingebouwd.



- ▷ Nadere informatie kan worden ontleend aan de aparte gebruiksaanwijzing van het betreffende inbouwapparaat.

In het voertuig zijn al naargelang uitvoering de inbouwapparaten verwarming, klimaatregeling, boiler, kookplaat en koelkast ingebouwd.

In deze gebruiksaanwijzing worden alleen de bediening en de bijzonderheden van de inbouwapparatuur beschreven.

Voor ingebruikname van een op gas werkend inbouwapparaat de hoofdafsluitkraan op de gasfles en de desbetreffende gasafsluitkraan openen.

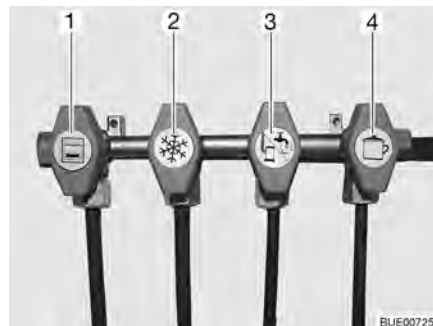

- 1 Bakoven
- 2 Koelkast
- 3 Verwarming/boiler
- 4 Kookplaat

Afb. 154 Symbolen van de gasafsluitkranen

## 9.2 Verwarming



- ▶ Gas wegens explosiegevaar nooit onverbrand laten uitstromen.
- ▶ Bij het tanken, op veerboten en in de garage de verwarming nooit in gasgebruik laten werken. Explosiegevaar!
- ▶ In gesloten ruimtes (bijv. garages) de verwarming nooit op gas laten werken. Vergiftigings- en verstikkingsgevaar!
- ▶ De gasafvoerschoorsteen niet afsluiten of dichtbouwen.
- ▶ De ruimte achter de verwarming niet als opbergruimte gebruiken.



- ▷ De circulatieluchtventilator schakelt automatisch in, zodra de heteluchtverwarming in gebruik wordt genomen en wordt tijdens het gebruik via een thermostaat automatisch uit- en weer ingeschakeld. Daardoor wordt de woonruimteaccu extreem belast, als het voertuig niet op een externe 230-V-voorziening is aangesloten. Houdt er rekening mee, dat de woonruimteaccu maar een beperkte energievoorraad heeft.

### Eerste ingebruikname

Bij de eerste ingebruikname van de verwarming treedt er kortstondig een lichte rook- en geurhinder op. Onmiddellijk de verwarming met de bedieningschakelaar op de hoogste stand zetten. Ramen en deuren openen en goed ventileren. Rook en geur verdwijnen na korte tijd vanzelf.

### 9.2.1 Modeluitvoeringen met gasafvoerschoorsteen aan de rechter voertuigkant



- ▶ Als de voortent is opgebouwd en de verwarming in gasgebruik is ingeschakeld, kunnen de afvoergassen van de verwarming zich ophopen in de ruimte van de voortent. Verstikkingsgevaar! Zorgen voor een toereikende ventilatie.

### 9.2.2 Juist verwarmen



Afb. 155 Luchtuitstroomopening

### Verdeling van de hete lucht

In het voertuig zijn verschillende luchtuitstroomopeningen (Afb. 155) aangebracht. Buizen leiden de warme lucht naar de luchtuitstroomopeningen. De luchtuitstroomopeningen zo draaien, dat de warme lucht daar naar buiten gaat, waar het gewenst is. Om tocht te vermijden de luchtuitstroomopeningen op het dashboard sluiten en de luchtverdeling van het basisvoertuig op circulatielucht zetten.

### Instelling van de luchtuitstroomopeningen

- Helemaal geopend: Volle warme luchtstroom
- Half of slechts gedeeltelijk geopend: Verminderde warme luchtstroom

Als er 5 luchtuitstroomopeningen volledig zijn geopend, dan komt er bij elke opening minder warme lucht naar buiten. Als er echter slechts 3 luchtuitstroomopeningen zijn geopend, dan stroomt uit elke opening meer warme lucht.

### 9.2.3 Heteluchtverwarming Truma Combi



- ▷ Als de verwarming bij vorstgevaar buiten werking is, het volledige verwarmingssysteem leegmaken.
- ▷ De ruimte boven en achter de verwarming niet als opbergruimte gebruiken.

Al naargelang de uitrusting zijn in de voertuigen verschillende verwarmingen ingebouwd. De verwarmingen verschillen met betrekking tot de energiesoort, waarop ze werken.

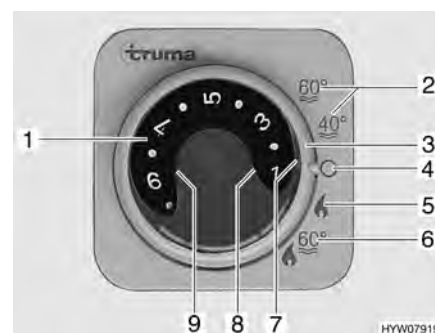

- 1 Temperatuurdraaiknop
- 2 Zomergebruik watertemperatuur 40 °C of 60 °C
- 3 Draaischakelaar
- 4 Uit
- 5 Wintergebruik "Verwarming zonder boiler"
- 6 Wintergebruik "Verwarming en boiler"
- 7 Groen controlelicht "Gebruik verwarming"
- 8 Rood controlelicht "Storing"
- 9 Geel controlelicht "Boiler opwarmfase"

Afb. 156 Bedieningspaneel voor verwarming/boiler

**Gebruikswijzen** Alle verwarmingen hebben twee gebruikswijzen:

- Wintergebruik
- Zomergebruik

Het verwarmen van het voertuig is alleen mogelijk met de gebruikswijze "Winter". Bij de gebruikswijze "Zomer" wordt alleen het water in de boiler verwarmd. Het verwarmen van het voertuig is bij deze gebruikswijze niet mogelijk.

*Gebruikswijze instellen:* ■ Gebruikswijze instellen met de draaischakelaar (Afb. 156,3).

De spanningsvoorziening van de verwarming kan via de hoofdschakelaar 12 V niet worden onderbroken.

#### **Variant: Verwarming met gasgebruik**

De verwarming wordt uitsluitend met gas gebruikt.

#### **Wintergebruik**

De verwarming kiest naargelang de gewenste ruimtetemperatuur zelfstandig het vereiste branderniveau. Als de gewenste ruimtetemperatuur is bereikt, schakelt de brander uit. Bij gebruikswijze "Verwarming en boiler" (Afb. 156,6) wordt ook het water in de boiler opgewarmd. De verwarming kan in de gebruikswijze "Verwarming zonder boiler" (Afb. 156,5) met lege boiler werken.

- Inschakelen:*
- De hoofdafsluitkraan op de gasfles en de gasafsluitkraan "Verwarming/Boiler" openen.
  - Temperatuurdraaiknop (Afb. 156,1) op het bedieningspaneel instellen op de gewenste verwarmingsstand.
  - Draaischakelaar (Afb. 156,3) op wintergebruik "Verwarming zonder boiler" (Afb. 156,5) of op wintergebruik "Verwarming en boiler" (Afb. 156,6) instellen.

Het groene controlelicht (Afb. 156,7) brandt.

De circulatieluchtventilator schakelt automatisch in, als de verwarming in gebruik wordt genomen.

- Uitschakelen:*
- Draaischakelaar (Afb. 156,3) op "O" (Afb. 156,4) zetten.
  - Gasafsluitkraan "Verwarming/boiler" en hoofdafsluitkraan op de gasfles sluiten.

Na uitschakelen van de verwarming kan de circulatieluchtventilator nalopen om de restwarmte te verbruiken.

### Zomergebruik

Het verwarmen van het voertuig is in de gebruikswijze "Zomer" niet mogelijk. Bij deze gebruikswijze wordt alleen het water in de boiler verhit.

### Variant: Verwarming met gas- en 230-V-elektragebruik



- ▷ Het 230-V-elektragebruik is alleen mogelijk, als het voertuig op de 230-V-voorziening is aangesloten.
- ▷ De capaciteitsstand bij het 230-V-elektragebruik zo kiezen dat deze met de beveiliging van de 230-V-aansluiting overeenkomt (900 W bij 3,9-A-zekering, 1800 W bij 7,8-A-zekering).
- ▷ Als de verwarming bij het bedieningspaneel op zomergebruik is gezet en de energiekeuzeschakelaar op gemengd gebruik wordt gezet, werkt de verwarming toch alleen in het 230-V-gebruik. De gasbrander wordt niet ingeschakeld.

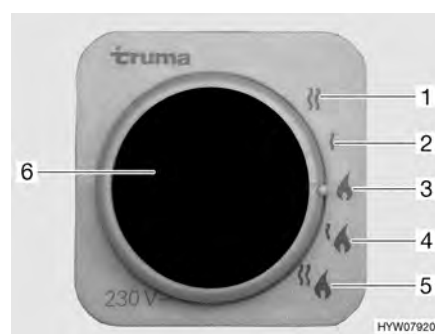

- 1 230-V-elektragebruik (1800 W)
- 2 230-V-elektragebruik (900 W)
- 3 Gasgebruik
- 4 Gas- en 230-V-elektragebruik (900 W)
- 5 Gas- en 230-V-elektragebruik (1800 W)
- 6 Geel controlelicht "230-V-elektragebruik"

Afb. 157 Energiekeuzeschakelaar voor verwarming/boiler

De verwarming kan met de volgende energiesoorten worden gebruikt:

- Gasgebruik (Afb. 157,3)
- 230-V-elektragebruik met de capaciteitsstanden 900 W (Afb. 157,2) of 1800 W (Afb. 157,1)
- Gasgebruik en 230-V-elektragebruik (gemengd gebruik) met de capaciteitsstanden 900 W (Afb. 157,4) of 1800 W (Afb. 157,5)



De combinatie gasgebruik en 230-V-elektragebruik verkort de opwarmtijd (alleen mogelijk als de verwarming bij het bedieningspaneel (Afb. 156) op wintergebruik is gezet).

Als het 230-V-elektragebruik is gekozen, brandt het gele controlelicht (Afb. 157,6).



- ▷ Verdere informatie ontlenen aan de aparte gebruiksaanwijzing "Gasverwarming".
- ▷ Verdere informatie voor de bediening van de boiler zie sectie "Boiler".

### 9.2.4 Heteluchtverwarming Truma Combi D



- ▶ Het apparaat buiten bedrijf stellen door de zekering te verwijderen en de klantenservice bezoeken wanneer een van de volgende situaties optreedt: Langdurig aanhoudende, sterke rookontwikkeling; ongewone brandgeluiden; brandstofgeur; voortdurende uitschakeling door storing met foutmelding (knippercode).



- ▷ De verwarming werkt op dieselbrandstof uit de brandstoftank van het basisvoertuig. Voor het werken op biodiesel (PME, RME, AME) is de verwarming niet goedgekeurd.
- ▷ De brandstoftank bij gebruik van de verwarming niet tot aan het reservepeil van de tankindicatie leegrijden, om te voorkomen dat er lucht in de toevoeringen komt.
- ▷ De verwarming om de vier weken ca. 10 minuten laten werken, om te voorkomen dat bewegende delen gaan vastzitten.
- ▷ Als de verwarming bij vorstgevaar buiten werking is, het volledige verwarmingssysteem leegmaken.
- ▷ De ruimte boven en achter de verwarming niet als opbergruimte gebruiken.

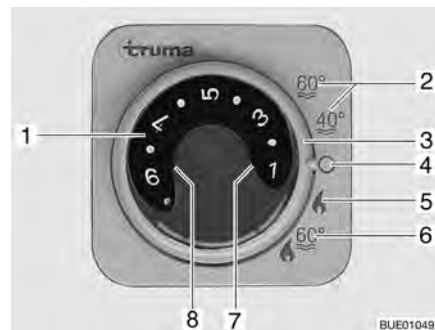

- 1 Temperatuurdraaiknop
- 2 Zomergebruik watertemperatuur 40 °C of 60 °C
- 3 Draaischakelaar
- 4 Uit
- 5 Wintergebruik "Verwarming zonder boiler"
- 6 Wintergebruik "Verwarming en boiler"
- 7 Groen controlelicht "Gebruik verwarming"
- 8 Geel controlelicht "Boiler opwarmfase" resp. rood controlelicht "Storing"

Afb. 158 Bedieningspaneel voor verwarming/boiler

#### Gebruikswijzen

Alle verwarmingen hebben twee gebruikswijzen:

- Wintergebruik
- Zomergebruik

Het verwarmen van het voertuig is alleen mogelijk met de gebruikswijze "Winter". Bij de gebruikswijze "Zomer" wordt alleen het water in de boiler verwarmd. Het verwarmen van het voertuig is bij deze gebruikswijze niet mogelijk.

*Gebruikswijze instellen:*

- Gebruikswijze instellen met de draaischakelaar (Afb. 158,3).

De spanningsvoorziening van de verwarming kan via de hoofdschakelaar 12 V niet worden onderbroken.

### Wintergebruik

De verwarming kiest naargelang de gewenste ruimtetemperatuur zelfstandig het vereiste branderniveau. Als de gewenste ruimtetemperatuur is bereikt, schakelt de brander uit. De ruimtetemperatuur wordt gemeten met de temperatuursensor naast het paneel. Bij gebruikswijze "Verwarming en boiler" (Afb. 158,6) wordt ook het water in de boiler opgewarmd. De verwarming kan in de gebruikswijze "Verwarming zonder boiler" (Afb. 158,5) met lege boiler werken.

#### *Inschakelen:*

- Temperatuurdraaiknop (Afb. 158,1) op het bedieningspaneel instellen op de gewenste temperatuurstand.
- Draaischakelaar (Afb. 158,3) op wintergebruik "Verwarming zonder boiler" (Afb. 158,5) of op wintergebruik "Verwarming en boiler" (Afb. 158,6) instellen.

Groen controlelicht (Afb. 158,7) licht op en geeft tegelijkertijd de gekozen temperatuurstand aan.

Het gele controlelicht (Afb. 158,8) geeft bij een gevulde boiler de opwarmfase van het water aan.

De circulatieluchtventilator schakelt automatisch in, als de verwarming in gebruik wordt genomen.

#### *Uitschakelen:*

- Draaischakelaar (Afb. 158,3) op "O" (Afb. 158,4) zetten.

Na uitschakelen van de verwarming kan de circulatieluchtventilator nalopen om de restwarmte te verbruiken.

### Zomergebruik

Het verwarmen van het voertuig is in de gebruikswijze "Zomer" niet mogelijk. Bij deze gebruikswijze wordt alleen het water in de boiler verhit.



- ▷ Verdere informatie ontleen aan de aparte gebruiksaanwijzing van de fabrikant.

## 9.2.5 Warmwaterverwarming Alde (speciale uitvoering)



- ▷ Warmwaterverwarming nooit zonder verwarmingsvloeistof gebruiken. Letten op instructies uit hoofdstuk 12.
- ▷ Nooit gaten in de vloer boren. Daardoor kunnen de warmwaterbuizen beschadigd raken.
- ▷ De ruimte boven en achter de verwarming niet als opbergruimte gebruiken.



- ▷ Als de warmwaterverwarming in gebruik is, moet altijd de circulatiepomp aangeschakeld zijn.
- ▷ Na het eerste verwarmen adviseren wij om het verwarmingssysteem te ontluichten en het glycolgehalte te controleren. Letten op instructies uit hoofdstuk 12.
- ▷ Als de verwarming wordt ingeschakeld, start deze met de als laatste gebruikte instellingen.
- ▷ Meer informatie vindt u in de aparte gebruiksaanwijzing van de fabrikant. Zie voor het onderhoud de instructies in hoofdstuk 12.
- ▷ Verdere informatie voor de bediening van de boiler zie sectie "Boiler".

De warmwaterverwarming is in de kledingkast of onder de bedden ingebouwd.



- 1 Temperatuurdraaiknop
- 2 Gebruikswijze "Warm water"
- 3 Schuifschakelaar circulatiepomp
- 4 Gebruikswijze "Verwarming en warm water"
- 5 Schuifschakelaar gasgebruik
- 6 Rood controlelicht "Storing"
- 7 Schuifschakelaar 230-V-elektragebruik

Afb. 159 Bedieningspaneel voor warmwaterverwarming

**Gebruikswijzen** De warmwaterverwarming heeft twee gebruikswijzen:

- Verwarming en warm water (Afb. 159,4)
- Warm water (Afb. 159,2)

*Gebruikswijze instellen:* ■ Gebruikswijze instellen met de schuifschakelaar (Afb. 159,3).

De warmwaterverwarming kan met de volgende energiebronnen worden gebruikt:

- Gasgebruik (Afb. 159,5)
- 230-V-elektragebruik (Afb. 159,7)
- Gas- en 230-V-elektragebruik

### Gasgebruik

- Inschakelen:*
- De hoofdafsluitkraan op de gasfles en de gasafsluitkraan "Verwarming/Boiler" openen.
  - Schuifschakelaar (Afb. 159,5) op gasgebruik zetten.
  - Temperatuurdraaiknop (Afb. 159,1) op het bedieningspaneel instellen op de gewenste verwarmingsstand.
  - Schuifschakelaar (Afb. 159,3) op "Verwarming en warm water" (Afb. 159,4) of op "Warm water" (Afb. 159,2) zetten.

Bij een storing brandt het rode controlelicht (Afb. 159,6).

- Uitschakelen:*
- Schuifschakelaar (Afb. 159,3 en 5) op "0" zetten.
  - Gasafsluitkraan "Verwarming/boiler" en hoofdafsluitkraan op de gasfles sluiten.

### 230-V-elektragebruik

- Inschakelen:*
- Schuifschakelaar (Afb. 159,7) op gewenste capaciteit zetten.
  - Temperatuurdraaiknop (Afb. 159,1) op het bedieningspaneel instellen op de gewenste verwarmingsstand.
  - Schuifschakelaar (Afb. 159,3) op "Verwarming en warm water" (Afb. 159,4) of op "Warm water" (Afb. 159,2) zetten.

- Uitschakelen:*
- Schuifschakelaar (Afb. 159,3 en 7) op "0" zetten.

### Gas- en 230-V- elektragebruik



- ▷ Wanneer gas- en 230-V-elektragebruik wordt geselecteerd en het voertuig op de 230-V-voorziening is aangesloten, werkt de warmwaterverwarming in eerste instantie alleen met 230-V-elektragebruik. Pas als de verwarmingscapaciteit niet meer voldoende is, wordt het gasgebruik automatisch ingeschakeld.

#### *Inschakelen:*

- De hoofdafsluitkraan op de gasfles en de gasafsluitkraan "Verwarming/Boiler" openen.
- Schuifschakelaar (Afb. 159,7) op gewenste capaciteit zetten.
- Schuifschakelaar (Afb. 159,5) op gasgebruik zetten.
- Temperatuurdraaiknop (Afb. 159,1) op het bedieningspaneel instellen op de gewenste verwarmingsstand.
- Schuifschakelaar (Afb. 159,3) op "Verwarming en warm water" (Afb. 159,4) of op "Warm water" (Afb. 159,2) zetten.

Bij een storing brandt het rode controlelicht (Afb. 159,6).

#### *Uitschakelen:*

- Schuifschakelaar (Afb. 159,3, 5 en 7) op "0" zetten.
- Gasafsluitkraan "Verwarming/boiler" en hoofdafsluitkraan op de gasfles sluiten.

### Toerental van de circulatiepomp instellen



- ▷ De warmwaterverwarming is uitgerust met een zeer sterke pomp. De pomp bij kleinere voertuigen alleen dan op vol vermogen gebruiken als de buisleidingen worden ontluicht. Anders versnelt de slijtage, harde geluiden van de pomp zijn het gevolg.



Afb. 160 Toerentalverlaging

Met de draairegelaar (Afb. 160,2) kan het toerental van de circulatiepomp ingesteld worden. Bij een gereduceerd toerental vermindert het geluid dat de pomp maakt.

De draairegelaar bevindt zich op de circulatiepomp (Afb. 160,1).

#### *Capaciteit instellen:*

- De draairegelaar (Afb. 160,2) tegen de klok in draaien. De capaciteit is minder.
- De draairegelaar met de klok mee draaien. De capaciteit wordt verhoogd.

### 3-wegventiel

Bij modellen met een achterste bed is op het circuit van de warmwaterverwarming een 3-wegventiel aangesloten. Het 3-wegventiel is in de garage achtergebouwd. Het 3-wegventiel is toegankelijk via een serviceluik.

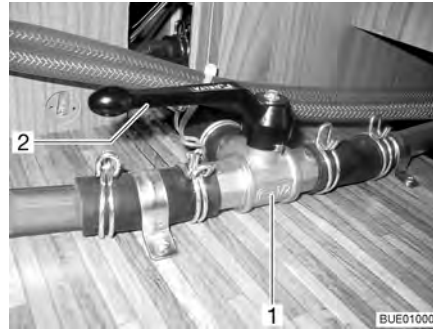

Afb. 161 3-wegventiel

*Verwarmingcircuit in het achterste gedeelte openen:*

- De hendel (Afb. 161,2) van het 3-wegventiel (Afb. 161,1) parallel met de rechte doorstromingsrichting (Afb. 161) zetten.

*Verwarmingcircuit in het achterste gedeelte blokkeren:*

- De hendel (Afb. 161,2) van het 3-wegventiel (Afb. 161,1) dwars op de rechte doorstromingsrichting zetten.

### Warmtewisselaar Alde (speciale uitvoering)



- ▷ De warmtewisselaar functioneert alleen als de voertuigmotor draait.
- ▷ Als de warmtewisselaar niet wordt gebruikt (bijv. in de zomer), de warmtewisselaar met de afsluitkraan afsluiten.

Met de warmtewisselaar kan de woonruimte van het voertuig tijdens de rit worden verwarmd, zonder de warmwaterverwarming van de woonruimte in gebruik te nemen.

De warmtewisselaar is op het koelcircuit van de voertuigmotor aangesloten en heeft zo dezelfde functie als de verwarming van het voertuig.

De verwarmingscapaciteit wordt via de verwarmingsregeling van de woonruimte ingesteld.

De afsluitkraan voor de warmtewisselaar bevindt zich direct aan de warmtewisselaar.



Afb. 162 Warmtewisselaar Alde

**Aanzetten:** ■ Greep (Afb. 162,1) van de afsluitkraan parallel aan de buisleiding zetten.

**Afsluiten:** ■ Greep (Afb. 162,1) van de afsluitkraan dwars op de buisleiding zetten.

### Inbouwplaats

De warmtewisselaar is in de achterste kist van de middelste zitgroep ingebouwd.

### Extra circulatiepomp Alde (speciale uitvoering)



- ▷ De extra circulatiepomp functioneert alleen als de warmtewisselaar is ingebouwd en ingeschakeld en de warmwaterverwarming werkt.

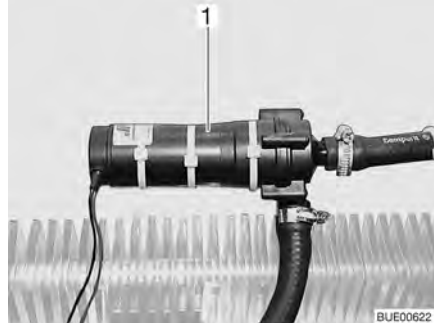

Afb. 163 Extra circulatiepomp

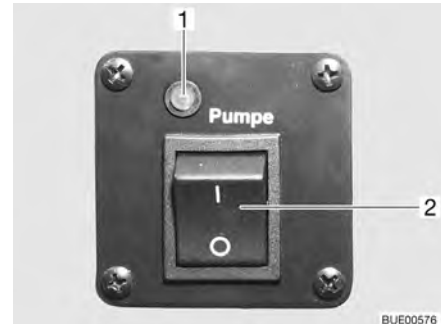

Afb. 164 Bedieningsschakelaar extra circulatiepomp

Via de extra circulatiepomp (Afb. 163,1) kan de motor van het voertuig bij stilstand worden verwarmd.

De extra circulatiepomp is op het koelcircuit van de voertuigmotor aangesloten en heeft zo dezelfde functie als een motorverwarming.

De schakelaar (Afb. 164,2) voor de extra circulatiepomp bevindt zich naast het bedieningspaneel van de warmwaterverwarming. Het gele controlelicht (Afb. 164,1) brandt als de pomp in gebruik is.

### 9.2.6 Extra warmtewisselaar (gedeeltelijk speciale uitvoering)



- ▷ De ventilator aan de extra warmtewisselaar kan als ventilatie worden gebruikt.
- ▷ De verwarmingscapaciteit wordt traploos ingesteld.

De extra warmtewisselaar is ingebouwd in de zitkist.

Met de extra warmtewisselaar kan de woonruimte van het voertuig tijdens de rit extra worden verwarmd.

De extra warmtewisselaar is in het verwarmingscircuit van het basisvoertuig geïntegreerd en daarom alleen in gebruik als de voertuigmotor draait.



Afb. 165 Bedieningselementen extra warmtewisselaar

- Inschakelen:**
- De schuifregelaar (Afb. 165,1) van de doorstromingsregelaar tot de gewenste positie naar beneden draaien. Het watercircuit is open.
  - De ventilatorschakelaar (Afb. 165,2) van de circulatieluchtventilator met de klok mee draaien.
- Uitschakelen:**
- De ventilatorschakelaar (Afb. 165,2) op "O" draaien.
  - De schuifregelaar (Afb. 165,1) van de doorstromingsregelaar volledig naar boven schuiven.

### 9.2.7 Elektrische vloerverwarming (speciale uitvoering)



- ▶ Bij modellen met elektrische vloerverwarming mogen in geen geval gaten in de vloer geboord of schroeven ingedraaid worden. Let op met puntige voorwerpen. Gevaar voor een stroomschok of kortsluiting door beschadiging van een verwarmingsdraad.



- ▷ De transformator niet afdekken. Gevaar voor oververhitting!



- ▷ De elektrische vloerverwarming werkt alleen als het voertuig aan de 230-V-voorziening is aangesloten.
- ▷ De capaciteit van de elektrische vloerverwarming is niet voldoende om de woonruimte te verwarmen.



Afb. 166 Transformator voor de elektrische vloerverwarming



Afb. 167 Schakelaar voor de elektrische vloerverwarming

De transformator (Afb. 166,1) voor de elektrische vloerverwarming is al naargelang het model in de zitkist of in de bedkast ingebouwd.

- Inschakelen:*
- Het voertuig op de 230-V-voorziening aansluiten (zie hoofdstuk 8).
  - De wipchakelaar (Afb. 167,2) indrukken. Het controlelicht (Afb. 167,1) in de schakelaar brandt.

- Uitschakelen:*
- De wipchakelaar (Afb. 167,2) indrukken. Het controlelicht (Afb. 167,1) in de schakelaar gaat uit.

Na het uitschakelen blijft de vloer nog een tijdje warm door restwarmte.

Als de transformator overbelast wordt, spreekt de overbelastingsbeveiliging aan. De pen (Afb. 166,2) springt eruit.

- Overbelastingsbeveiliging inschakelen:*
- De pen (Afb. 166,2) aan de overbelastingsbeveiliging indrukken als de transformator is afgekoeld.

## 9.2.8 Standverwarming (speciale uitvoering)



- ▶ De standverwarming niet gebruiken in gesloten ruimten. Verstikkingsgevaar!
- ▶ De standverwarming niet gebruiken op tankstations. Explosiegevaar!

Met de standverwarming kunnen het interieur en de motor worden verwarmd. De verwarming van de motor kan worden uitgeschakeld.

De standverwarming kan handmatig of door een tijdschakeling in- en uitgeschakeld worden. Het tijdstip waarop de verwarming moet aanslaan kan nauwkeurig worden ingesteld, variërend van 1 minuut tot 24 uur. De programmering van 3 schakeltijden is mogelijk, hiervan kan er echter slechts een worden geactiveerd. De maximale inschakelduur bedraagt 60 minuten.



Afb. 168 Bedieningspaneel voor standverwarming

- Handmatig inschakelen:*
- Toets (Afb. 168,7) indrukken. De verwarming wordt door het symbool (Afb. 168,9) getoond. De ventilator wordt pas ingeschakeld bij een koelwatertemperatuur van 30 °C.

- Handmatig uitschakelen:*
- Toets (Afb. 168,7) indrukken. Het symbool (Afb. 168,9) gaat uit.

- Motorverwarming inschakelen:*
- Schakelaar (Afb. 168,4) beneden indrukken. Motor wordt voorverwarmd. De ventilator wordt meteen ingeschakeld.

- Motorverwarming uitschakelen:*
- Schakelaar (Afb. 168,4) boven indrukken. Motor blijft koud.



- Tijd instellen:*
- Toets (Afb. 168,2) indrukken. De tijdsinstelling wordt door het symbool (Afb. 168,8) getoond.
  - Met de toetsen (Afb. 168,3 en 6) de tijd instellen.

- Begin verwarming programmeren:*
- Toets (Afb. 168,5) indrukken.
  - Binnen 10 seconden met de toetsen (Afb. 168,3 en 6) de inschakeltijd instellen.

- Geprogrammeerde inschakeltijd selecteren:*
- Toets (Afb. 168,5) indrukken tot het gewenste programmanummer (Afb. 168,1) op het display verschijnt.

## 9.3 Klimaatregeling (speciale uitvoering)

### 9.3.1 Dometic



- ▷ Als het apparaat in gebruik is, altijd ten minste één ventilatieklep openen.



- ▷ De verwarming van het voertuig kan in de winter door de klimaatregeling worden ondersteund, maar niet hierdoor worden vervangen.
- ▷ Neem ook de gebruiksaanwijzing van de fabrikant in acht.

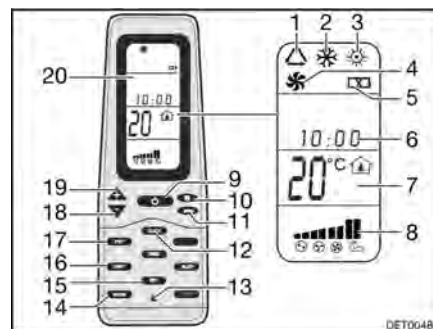

Afb. 169 Afstandsbediening

- 1 Symbool gebruikswijze automatisch
- 2 Symbool gebruikswijze koud
- 3 Symbool gebruikswijze warm
- 4 Symbool gebruikswijze ventilatie
- 5 Symbool accu's ontladen
- 6 Tijd
- 7 Indicatie temperatuur
- 8 Indicatie ventilatiesnelheid
- 9 Toets ON/OFF
- 10 Toets ventilatiesnelheid
- 11 Toets gebruikswijze "MODE"
- 12 Toets tijd "CLOCK"
- 13 Toets Reset
- 14 Toets binnentemperatuurindicatie "ROOM"
- 15 Toets opslaan "SET"
- 16 Toets licht "LIGHT" (optie)
- 17 Toets wissel temperatuureenheid "F/C°"
- 18 Toets temperatuurverlaging "-"
- 19 Toets temperatuurverhoging "+"
- 20 Display

Voor het uitvoeren van de aparte schakelcommando's de afstandsbediening altijd op de dakunit richten.

**Gebruikswijzen** De klimaatregeling heeft de volgende gebruikswijzen:

- Automatisch
- Ventilatie, handmatig
- Koeling, handmatig
- Verwarming, handmatig

- Inschakelen:*
- De toets ON/OFF (Afb. 169,9) indrukken.
  - De toets "Mode" (Afb. 169,11) net zo vaak indrukken, tot de gewenste bedrijfsmodus (Afb. 169,1, 2, 3 of 4) op het display (Afb. 169,20) wordt weergegeven.

- Met de toetsen "+" (Afb. 169,19) en "-" (Afb. 169,18) de gewenste temperatuur instellen.
- Met de toets ventilatorsnelheid (Afb. 169,10) de gewenste ventilatorstand kiezen.

*Uitschakelen:* ■ De toets ON/OFF (Afb. 169,9) indrukken.



Afb. 170 Klimaatregeling (Dometic)

**Lichtdiode** De lichtdiode (LED) (Afb. 170,4) aan de dakunit (Afb. 170,1) duidt de gebruikwijze van de klimaatregeling aan:

| Toestand LED             | Betekenis                               |
|--------------------------|---|
| Uit                      | Klimaatregeling uit                     |
| Oranje                   | Klimaatregeling bedrijfsklaar           |
| Groen                    | Klimaatregeling in gebruik              |
| Rood (permanent)         | 230-V-stroomaansluiting ontbreekt       |
| Rood (enkel knipperend)  | Storing van de temperatuursensor binnen |
| Rood (dubbel knipperend) | Storing van de temperatuursensor buiten |

**Luchtstroom** De luchtstroom kan in verschillende richtingen gestuurd worden. De verdeling van de luchtstroom naar voren of achteren is traploos instelbaar.

- Luchtstroom instellen:*
- De beide omkeeders (Afb. 170,3 en 5) in de gewenste stand zetten.
  - Draaiknop (Afb. 170,2) aan de draaiknop een kwartslag tegen de klok in draaien. De schuifregelaar voor de luchtverdeling is ontgrendeld.
  - De schuifregelaar naar voren of achteren in de gewenste stand schuiven. Die kant waaraan de schuifregelaar zich bevindt, wordt gesloten.
  - Draaiknop met de klok mee vastdraaien.

### 9.3.2 Telair



- ▷ Tussen het uitschakelen en het herinschakelen altijd ten minste 2 minuten wachten. Anders wordt de compressor beschadigd.
- ▷ Als het apparaat in gebruik is, altijd ten minste één ventilatieklep openen.



- ▷ De klimaatregeling is alleen actief, als het voertuig op een 230-V-voorziening is aangesloten.
- ▷ De verwarming van het voertuig kan in de winter door de klimaatregeling worden ondersteund, maar niet hierdoor worden vervangen.



- ▷ Na het inschakelen heeft de klimaatregeling ca. 3 minuten nodig, tot de compressor is gestart en koude of warme lucht zal afgeven.
- ▷ Neem ook de gebruiksaanwijzing van de fabrikant in acht.

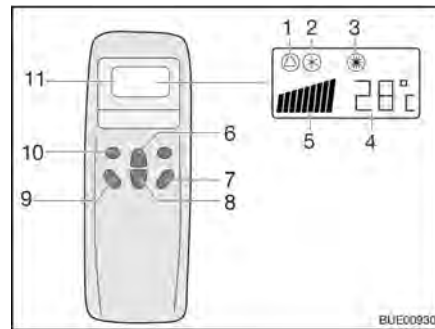

- 1 Symbool automatisch
- 2 Symbool koeling
- 3 Symbool verwarming
- 4 Weergave temperatuur (ingesteld)
- 5 Indicatie ventilatiesnelheid
- 6 Toets temperatuurverhoging
- 7 Toets "ON/OFF"
- 8 Toets temperatuurverlaging
- 9 Toets ventilatortoerental
- 10 Toets bedrijfsmodus ("Mode")
- 11 Display

Afb. 171 Afstandsbediening

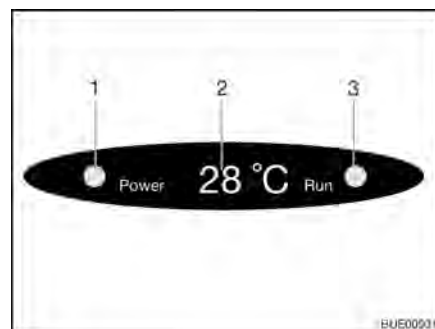

- 1 Controlelicht netaansluiting
- 2 Weergave temperatuur (actueel)
- 3 Controlelicht bedrijfsmodus  
Groen: Koeling  
Rood: Verwarming

Afb. 172 Weergave op de diffusor

Voor het uitvoeren van de aparte schakelcommando's de afstandsbediening altijd op de ontvanger richten.

### Gebruikswijzen

- Automatisch
- Koeling
- Verwarming

#### *Inschakelen:*

- De toets "ON/OFF" (Afb. 171,7) indrukken.
- De toets "Mode" (Afb. 171,10) net zo vaak indrukken, tot de gewenste bedrijfsmodus (Afb. 171,1, 2 of 3) op het display wordt weergegeven. Het betreffende controlelicht op de weergave op de diffusor (Afb. 172,3) brandt.
- Met de toetsen temperatuurverhoging (Afb. 171,6) of temperatuurverlaging (Afb. 171,8) de gewenste temperatuur instellen.
- Met de toets ventilatortoerental (Afb. 171,9) de gewenste ventilatorstand kiezen.

#### *Uitschakelen:*

- De toets "ON/OFF" (Afb. 171,7) indrukken.



- ▷ Als de klimaatregeling voor verwarming is gebruikt, loopt de ventilator nog enkele minuten na, om de warmte volledig af te voeren.

## 9.4 Boiler



- ▶ Gas wegens explosiegevaar nooit onverbrand laten uitstromen.
- ▶ Bij het tanken, op veerboten en in de garage de boiler nooit op gas laten werken. Explosiegevaar!
- ▶ In gesloten ruimtes (bijv. garages) de boiler nooit op gas laten werken. Vergiftigings- en verstikkingsgevaar!
- ▶ Het water in de boiler kan tot 65 °C worden verwarmd. Gevaar voor brandwonden!



- ▷ Boiler nooit aanzetten zonder waterinhoud.
- ▷ Boiler bij vorstgevaar leegmaken, als de boiler niet in gebruik is.
- ▷ Boiler uitsluitend met maximale temperatuurinstelling gebruiken als er veel warm water nodig is. Hierdoor wordt de boiler beschermd tegen verkalking.



- ▷ Het water uit de boiler niet als drinkwater gebruiken.

### 9.4.1 Modeluitvoeringen met gasafvoerschoorsteen aan de rechter voertuigkant



- ▶ Als de voortent is opgebouwd en de boiler in gasgebruik is ingeschakeld, kunnen de afvoergassen van de boiler zich ophopen in de ruimte van de voortent. Verstikkingsgevaar! Zorgen voor een toereikende ventilatie.

### 9.4.2 Boiler Truma Combi

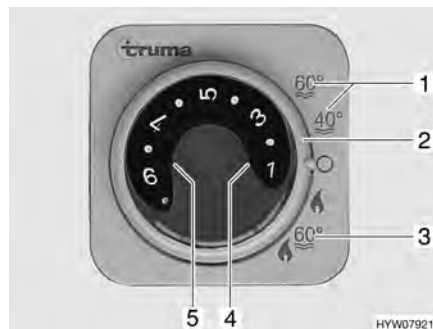

- 1 Zomergebruik watertemperatuur 40 °C of 60 °C
- 2 Draaischakelaar
- 3 Wintergebruik "Verwarming en boiler"
- 4 Rood controlelicht "Storing"
- 5 Geel controlelicht "Boiler opwarmfase"

Afb. 173 Bedieningspaneel voor verwarming/boiler

De boiler is in de verwarming geïntegreerd en wordt met gas (gasgebruik) resp. met gas en/of stroom (gas- en 230-V-elektragebruik) gebruikt. De boiler wordt ingeschakeld op het bedieningspaneel (Afb. 173) met de draaischakelaar (Afb. 173,2). Op de energiekeuzeschakelaar (Afb. 175) wordt de energiesoort ingesteld (gas- en 230-V-elektragebruik).

Bij wintergebruik "Verwarming en boiler" (Afb. 173,3) wordt bij het aanzetten van de verwarming automatisch ook het water in de boiler verhit. Als de verwarming bij het bereiken van de gewenste ruimtetemperatuur uitschakelt, dan verhit de boiler verder tot de watertemperatuur is bereikt.

Bij zomer gebruik (Afb. 173,1) wordt alleen het water in de boiler tot 40 °C of 60 °C verwarmd. Het water wordt in ca. 25 minuten tot 60 °C verhit. Het gele controlelicht (Afb. 173,5) licht op tijdens de opwarmfase van de boiler.

De spanningsvoorziening voor het toestel kan via de hoofdschakelaar 12 V niet worden onderbroken. Bij storing licht het rode controlelicht (Afb. 173,4) op het bedieningspaneel op (zie hoofdstuk 14).

### Veiligheids-/aftapventiel

De boiler is uitgerust met een veiligheids-/aftapventiel (Afb. 174). Het veiligheids-/aftapventiel voorkomt, dat het water in de boiler bevroert als bij vorst de verwarming niet is ingeschakeld.



- ▷ Veiligheids-/aftapventiel openen en de boiler leegmaken, als het voertuig langere tijd niet wordt gebruikt.
- ▷ Bij temperaturen onder 2 °C gaat het veiligheids-/aftapventiel automatisch open. Voordat de boiler gevuld wordt, de verwarming inschakelen en afwachten tot de temperatuur bij het veiligheids-/aftapventiel boven 6 °C ligt. Pas dan kan het veiligheids-/aftapventiel weer gesloten worden.
- ▷ De waterpomp en de waterarmaturen zijn niet tegen vorst beschermd door het veiligheids-/aftapventiel.



- ▷ De aftapaansluiting van het veiligheids-/aftapventiel moet altijd vrij van verontreinigingen (bijv. bladeren, ijs) zijn.

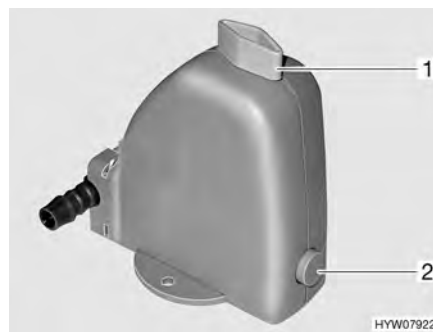

Afb. 174 Veiligheids-/aftapventiel van de boiler

### Inbouwplaats

Zie hoofdstuk 16.

### Variant: Boiler met gasgebruik

De boiler werkt alleen op gas.

### Wintergebruik

Bij wintergebruik is in de schakelaarstand "Verwarming en boiler" de boiler reeds uitgeschakeld.

### Zomer gebruik

Bij zomer gebruik kan het water tot 40 °C of 60 °C worden verwarmd.

#### *Inschakelen:*

- De hoofdafsluitkraan op de gasfles en de gasafsluitkraan "Verwarming/Boiler" openen.
- Op het bedieningspaneel (Afb. 173) de draaischakelaar (Afb. 173,2) op "Zomer gebruik" (Afb. 173,1) zetten.

Geel controlelicht (Afb. 173,5) licht op tijdens de opwarmfase. Bij het bereiken van de ingestelde watertemperatuur is de opwarmfase beëindigd en het gele controlelicht gaat uit.

- Uitschakelen:*
- Op het bedieningspaneel (Afb. 173) de draaischakelaar (Afb. 173,2) op "O" zetten.
  - Gasafsluitkraan "Verwarming/boiler" en hoofdafsluitkraan op de gasfles sluiten.

### Variante: Boiler met gas- en 230-V-elektragebruik



- ▷ Het 230-V-elektragebruik is alleen mogelijk, als het voertuig op de 230-V-voorziening is aangesloten.
- ▷ De capaciteitsstand bij het 230-V-elektragebruik zo kiezen dat deze met de beveiliging van de 230-V-aansluiting overeenkomt (900 W bij 3,9-A-zekering, 1800 W bij 7,8-A-zekering).
- ▷ Als de boiler bij het bedieningspaneel op zomergebruik is gezet en de energiekeuzeschakelaar op gemengd gebruik wordt gezet, werkt de boiler toch alleen in het 230-V-gebruik. De gasbrander wordt niet ingeschakeld.

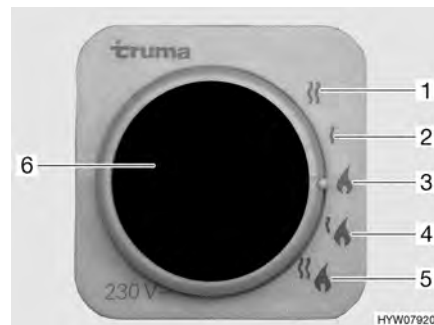

- 1 230-V-elektragebruik (1800 W)
- 2 230-V-elektragebruik (900 W)
- 3 Gasgebruik
- 4 Gas- en 230-V-elektragebruik (900 W)
- 5 Gas- en 230-V-elektragebruik (1800 W)
- 6 Geel controlelicht "230-V-elektragebruik"

Afb. 175 Energiekeuzeschakelaar voor verwarming/boiler

De boiler kan met verschillende energiesoorten worden gebruikt:

- Gasgebruik (Afb. 175,3)
- 230-V-elektragebruik met de capaciteitsstanden 900 W (Afb. 175,2) of 1800 W (Afb. 175,1)
- Gasgebruik en 230-V-elektragebruik (gemengd gebruik) met de capaciteitsstanden 900 W (Afb. 175,4) of 1800 W (Afb. 175,5)

De combinatie gasgebruik en 230-V-elektragebruik verkort de opwarmtijd (alleen mogelijk als de boiler bij het bedieningspaneel (Afb. 173) op wintergebruik is gezet).

Als het 230-V-elektragebruik is gekozen, brandt het gele controlelicht (Afb. 175,6).

### Boiler vullen/leegmaken

De boiler wordt uit de watertank van water voorzien.

*Boiler met water vullen:*

- 12-V-voorziening op het paneel inschakelen.
- Veiligheids-/aftapventiel sluiten. Hiervoor de draaiknop (Afb. 174,1) dwars ten opzichte van het veiligheids-/aftapventiel draaien en de drukknop (Afb. 174,2) indrukken.
- Alle waterkranen op "Warm" zetten en openen. De waterpomp wordt ingeschakeld. De warmwaterleidingen worden gevuld met water.
- Waterkranen zolang geopend laten tot het water zonder luchtbellen uit de waterkranen stroomt. Alleen zo is gegarandeerd dat de boiler met water is gevuld.
- Alle waterkranen sluiten.

*Boiler leegmaken:*

- Op het bedieningspaneel (Afb. 173) de draaischakelaar (Afb. 173,2) op "O" zetten.
- Het veiligheids-/aftapventiel openen. Hiervoor de draaiknop (Afb. 174,1) parallel ten opzichte van het veiligheids-/aftapventiel draaien. De draaiknop (Afb. 174,2) springt naar buiten. De boiler wordt via het veiligheids-/aftapventiel naar buiten toe afgetapt.
- Controleren, of het water uit de boiler volledig wegloopt (ca. 10 liter).



- ▷ Verdere informatie ontleen aan de aparte gebruiksaanwijzing "Boiler" resp. hoofdstuk 10.

### 9.4.3 Boiler Truma Combi D



- ▶ Het apparaat buiten bedrijf stellen door de zekering te verwijderen en de klantenservice bezoeken wanneer een van de volgende situaties optreedt: Langdurig aanhoudende, sterke rookontwikkeling; ongewone brandgeluiden; brandstofgeur; voortdurende uitschakeling door storing met foutmelding (knippercode).

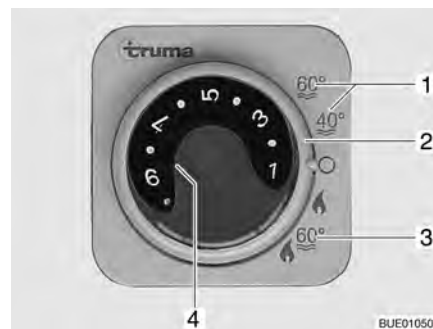

- 1 Zomergebruik watertemperatuur 40 °C of 60 °C
- 2 Draaischakelaar
- 3 Wintergebruik "Verwarming en boiler"
- 4 Geel controlelicht "Boiler opwarmfase" resp. rood controlelicht "Storing"

Afb. 176 Bedieningspaneel voor verwarming/boiler

De boiler is geïntegreerd in de verwarming en werkt op dieselbrandstof uit de brandstoftank. De boiler wordt ingeschakeld op het bedieningspaneel (Afb. 176) met de draaischakelaar (Afb. 176,2).

Bij wintergebruik "Verwarming en boiler" (Afb. 176,3) wordt bij het aanzetten van de verwarming automatisch ook het water in de boiler verhit. Als de verwarming bij het bereiken van de gewenste ruimtetemperatuur uitschakelt, verhit de boiler verder tot de watertemperatuur is bereikt.

Bij zomergebruik (Afb. 176,1) wordt alleen het water in de boiler tot 40 °C of 60 °C verwarmd. Het water wordt in ca. 25 minuten tot 60 °C verhit. Het gele controlelicht (Afb. 176,4) licht op tijdens de opwarmfase van de boiler.

De spanningsvoorziening voor het toestel kan via de hoofdschakelaar 12 V niet worden onderbroken. Bij storing licht het rode controlelicht (Afb. 176,4) op het bedieningspaneel op (zie hoofdstuk 14).

#### **Veiligheids-/aftapventiel**

De boiler is uitgerust met een veiligheids-/aftapventiel (Afb. 177). Het veiligheids-/aftapventiel voorkomt, dat het water in de boiler bevroert als bij vorst de verwarming niet is ingeschakeld.



- ▷ Veiligheids-/aftapventiel openen en de boiler leegmaken, als het voertuig langere tijd niet wordt gebruikt.
- ▷ Bij temperaturen onder 2 °C gaat het veiligheids-/aftapventiel automatisch open. Voordat de boiler gevuld wordt, de verwarming inschakelen en afwachten tot de temperatuur bij het veiligheids-/aftapventiel boven 6 °C ligt. Pas dan kan het veiligheids-/aftapventiel weer gesloten worden.
- ▷ De waterpomp en de waterarmaturen zijn niet tegen vorst beschermd door het veiligheids-/aftapventiel.



- ▷ De aftapaansluiting van het veiligheids-/aftapventiel moet altijd vrij van verontreinigingen (bijv. bladeren, ijs) zijn.

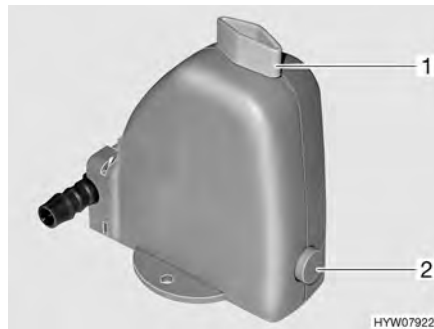

Afb. 177 Veiligheids-/aftapventiel van de boiler

**Inbouwplaats** Zie hoofdstuk 16.

**Wintergebruik** Bij wintergebruik is in de schakelaarstand "Verwarming en boiler" de boiler reeds uitgeschakeld.

**Zomergebruik** Bij zomergebruik kan het water tot 40 °C of 60 °C worden verwarmd.

*Inschakelen:* ■ Op het bedieningspaneel (Afb. 176) de draaischakelaar (Afb. 176,2) op "Zomergebruik" (Afb. 176,1) zetten.

Geel controlelicht (Afb. 176,4) licht op tijdens de opwarmfase. Bij het bereiken van de ingestelde watertemperatuur is de opwarmfase beëindigd en het gele controlelicht gaat uit.

*Uitschakelen:* ■ Op het bedieningspaneel (Afb. 176) de draaischakelaar (Afb. 176,2) op "O" zetten.

**Boiler vullen/leegmaken** De boiler wordt uit de watertank van water voorzien.

*Boiler met water vullen:*

- 12-V-voorziening op het paneel inschakelen.
- Op het paneel evt. de stroomvoorziening van de waterpomp inschakelen.
- Veiligheids-/aftapventiel sluiten. Draai daarvoor de draaiknop (Afb. 177,1) dwars ten opzichte van het veiligheids-/aftapventiel en druk de drukknop (Afb. 177,2) in.
- Alle waterkranen op "Warm" zetten en openen. De waterpomp wordt ingeschakeld. De warmwaterleidingen worden gevuld met water.



- Waterkranen zolang geopend laten tot het water zonder luchtbellen uit de waterkranen stroomt. Alleen zo is gegarandeerd dat de boiler met water is gevuld.
- Alle waterkranen sluiten.

*Boiler leegmaken:*

- Op het paneel evt. de stroomvoorziening van de waterpomp uitschakelen.
- Op het bedieningspaneel (Afb. 176) de draaischakelaar (Afb. 176,2) op "O" zetten.
- Alle waterkranen op "Warm" zetten en openen.
- Het veiligheids-/aftapventiel openen. Draai daarvoor de draaiknop (Afb. 177,1) parallel ten opzichte van het veiligheids-/aftapventiel. De draaiknop (Afb. 177,2) springt naar buiten. De boiler wordt via het veiligheids-/aftapventiel naar buiten toe afgetapt.
- Controleren, of het water uit de boiler volledig wegloopt (ca. 10 liter).



- ▷ Verdere informatie ontleen aan de aparte gebruiksaanwijzing van de fabrikant.

#### 9.4.4 Boiler Alde (speciale uitvoering)



- 1 Temperatuurdraaiknop
- 2 Gebruikswijze "Warm water"
- 3 Schuifschakelaar circulatiepomp
- 4 Gebruikswijze "Verwarming en warm water"
- 5 Schuifschakelaar gasgebruik
- 6 Rood controlelicht "Storing"
- 7 Schuifschakelaar 230-V-elektragebruik

Afb. 178 Bedieningspaneel voor boiler

De boiler is in de warmwaterverwarming geïntegreerd. De boiler verwarmt in 30 minuten ca. 12 liter water tot 40 °C.

#### **Gebruikswijzen**

De boiler heeft twee gebruikswijzen:

- Verwarming en warm water (Afb. 178,4)
- Warm water (Afb. 178,2)

*Gebruikswijze instellen:*

- Gebruikswijze instellen met de schuifschakelaar (Afb. 178,3).

De boiler kan werken met de volgende energiebronnen:

- Gasgebruik (Afb. 178,5)
- 230-V-elektragebruik (Afb. 178,7)
- Gas- en 230-V-elektragebruik

### Gasgebruik

- Inschakelen:*
- De hoofdafsluitkraan op de gasfles en de gasafsluitkraan "Verwarming/Boiler" openen.
  - Schuifschakelaar (Afb. 178,5) op gasgebruik zetten.
  - Schuifschakelaar (Afb. 178,3) op "Verwarming en warm water" (Afb. 178,4) of op "Warm water" (Afb. 178,2) zetten.
- Bij een storing brandt het rode controlelicht (Afb. 178,6).

- Uitschakelen:*
- Schuifschakelaar (Afb. 178,3 en 5) op "0" zetten.
  - Gasafsluitkraan "Verwarming/boiler" en hoofdafsluitkraan op de gasfles sluiten.

### 230-V-elektragebruik

- Inschakelen:*
- Schuifschakelaar (Afb. 178,7) op gewenste capaciteit zetten.
  - Schuifschakelaar (Afb. 178,3) op "Verwarming en warm water" (Afb. 178,4) of op "Warm water" (Afb. 178,2) zetten.

- Uitschakelen:*
- Schuifschakelaar (Afb. 178,3 en 7) op "0" zetten.

### Gas- en 230-V-elektragebruik



- ▷ Wanneer gas- en 230-V-elektragebruik wordt geselecteerd en het voertuig op de 230-V-voorziening is aangesloten, werkt de boiler in eerste instantie alleen met 230-V-elektragebruik. Pas als de verwarmingscapaciteit niet meer voldoende is, wordt het gasgebruik automatisch ingeschakeld.

- Inschakelen:*
- De hoofdafsluitkraan op de gasfles en de gasafsluitkraan "Verwarming/Boiler" openen.
  - Schuifschakelaar (Afb. 178,7) op gewenste capaciteit zetten.
  - Schuifschakelaar (Afb. 178,5) op gasgebruik zetten.
  - Schuifschakelaar (Afb. 178,3) op "Verwarming en warm water" (Afb. 178,4) of op "Warm water" (Afb. 178,2) zetten.

Bij een storing brandt het rode controlelicht (Afb. 178,6).

- Uitschakelen:*
- Schuifschakelaar (Afb. 178,3, 5 en 7) op "0" zetten.
  - Gasafsluitkraan "Verwarming/boiler" en hoofdafsluitkraan op de gasfles sluiten.

### Boiler vullen/leegmaken



De boiler wordt uit de watertank van water voorzien.

- ▷ Al naargelang het model is het voertuig van een of twee aftapkranen voorzien.



Afb. 179 Aftapkraan

*Boiler met water vullen:*

- Aftapkraan/aftapkranen sluiten. Daarvoor kiphendel (Afb. 179,1) horizontaal zetten.
- 12-V-voorziening op het paneel inschakelen.
- Alle waterkranen op "Warm" zetten en openen. De waterpomp wordt ingeschakeld. De warmwaterleidingen worden gevuld met water.
- Waterkranen zolang geopend laten tot het water zonder luchtballen uit de waterkranen stroomt. Alleen zo is gegarandeerd dat de boiler met water is gevuld.
- Alle waterkranen sluiten.

*Boiler leegmaken:*

- Boiler uitschakelen.
  - Alle waterkranen openzetten en in de middelste stand zetten.
  - Aftapkraan/aftapkranen (Afb. 179) openen. Daarvoor kiphendel (Afb. 179,1) verticaal zetten. De boiler wordt naar buiten toe afgetapt.
  - Controleren, of het water uit de boiler volledig wegloopt (ca. 12,5 liter).
- ▷ Meer informatie vindt u in de aparte gebruiksaanwijzing van de fabrikant. Zie voor het onderhoud de instructies in hoofdstuk 12.



**Inbouwplaats van de aftapkraan/aftapkranen**

Zie hoofdstuk 16.

## 9.5 Kookplaat



- ▶ Gas wegens explosiegevaar nooit onverbrand laten uitstromen.
- ▶ Voor ingebruikname van de kookplaat voor een toereikende ventilatie zorgen. Raam of dakluis openen.
- ▶ Gaskooktoestel of gasbakoven niet voor het verwarmen gebruiken.
- ▶ In de directe omgeving van de kookplaat geen gordijnen aanbrengen. Brandgevaar!
- ▶ Voor het hanteren van hete pannen en dergelijke voorwerpen ovenwantsen of pannelappen gebruiken. Verwondingsgevaar!

### 9.5.1 Gaskooktoestel



- ▶ Tijdens het inschakelen en als het gaskooktoestel wordt gebruikt, mogen er geen brandbare of licht ontvlambare voorwerpen zoals theedoeken, servetten enz. in de buurt van het gaskooktoestel zijn. Brandgevaar!
- ▶ Bij aansteken moet het ontstekingsproces zichtbaar zijn en mogen er nog geen pannen neergezet worden.
- ▶ Als er een vlambeschermingsplaat aanwezig is, de vlambeschermingsplaat bij gebruik van het gaskooktoestel altijd overeind zetten.
- ▶ De afdekking van het gaskooktoestel wordt al naargelang het model door veerkracht dichtgetrokken. Bij het sluiten bestaat verwondingsgevaar!



- ▷ Geen hete voorwerpen zoals pannen op de afdekking van de spoelbak zetten. De kunststof kan vervormen.
- ▷ De glazen afdekking van het gaskooktoestel niet als kookveld gebruiken.
- ▷ De afdekking van het gaskooktoestel niet sluiten als het gaskooktoestel wordt gebruikt.
- ▷ De afdekking van het gaskooktoestel niet belasten wanneer deze gesloten is.
- ▷ Geen hete pannen op de afdekking van het gaskooktoestel zetten.
- ▷ De afdekking van het gaskooktoestel na het koken zolang de branders warmte afgeven open laten staan. De glasplaat kan anders barsten.



- ▷ Alleen pannen gebruiken waarvan de diameter geschikt is voor het rooster van de brander van het gaskooktoestel.
- ▷ Als de vlam uitgaat, blokkeert het ontstekingsbeveiligingsventiel automatisch de gastoevoer.
- ▷ Verdere informatie ontlenen aan de aparte gebruiksaanwijzing van de fabrikant van de apparatuur.

Het keukenblok van het voertuig is uitgerust met een 3-pits-gaskooktoestel. De bedieningselementen voor het gaskooktoestel bevinden zich direct op het kooktoestel.

#### Handmatige ontsteking

Het gaskooktoestel moet handmatig worden aangestoken.

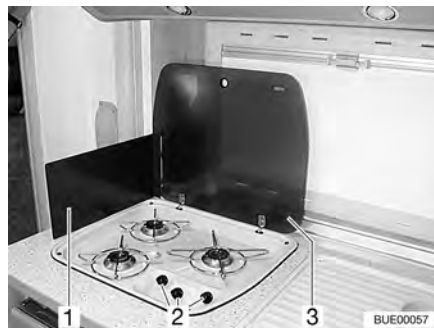

Afb. 180 Gaskooktoestel

#### Inschakelen:

- De hoofdafsluitkraan op de gasfles en gasafsluitkraan "Kookplaat" openen.
- Afdekking van het gaskooktoestel (Afb. 180,3) openen.

- Afhankelijk van het model vlambeschermingsplaat (Afb. 180,1) uitklappen of overeind zetten.
- Draairegelaar (Afb. 180,2) van de gewenste brander in de ontstekingsstand (grote vlam) draaien.
- De draairegelaar indrukken en ingedrukt houden.
- De brander met een gasaansteker, een lucifer of met andere geschikte ontstekingsmiddelen aansteken.
- Als de vlam brandt, de draairegelaar nog 10 tot 15 seconden ingedrukt houden tot het ontstekingsbeveiligingsventiel de gastoevoer open houdt.
- Draairegelaar loslaten en in de gewenste instelling draaien.
- Als het aansteken niet is gelukt, de procedure vanaf het begin herhalen.

**Uitschakelen:**

- Draairegelaar in 0-stand draaien. De vlam dooft.
- Gasafsluitkraan "Kookplaat" en hoofdafsluitkraan op de gasfles sluiten.

**Ontstekingsautomaat**

Het gaskooktoestel is uitgerust met een elektronische ontsteking.



Afb. 181 Bedieningselementen voor gaskooktoestel

**Inschakelen:**

- De hoofdafsluitkraan op de gasfles en gasafsluitkraan "Kookplaat" openen.
- Afdekking van het gaskooktoestel openen.
- Afhankelijk van het model de vlambeschermingsplaat openklappen en vergrendelen.
- Draairegelaar (Afb. 181,1) van de gewenste brander in de ontstekingsstand (grote vlam) draaien.
- De draairegelaar indrukken en ingedrukt houden. De ontstekingsautomaat wekt ontstekingsvonken op. Er is een klikkend geluid hoorbaar.
- Als de vlam brandt, de draairegelaar nog 10 tot 15 seconden ingedrukt houden tot het ontstekingsbeveiligingsventiel de gastoevoer open houdt.
- Draairegelaar loslaten en in de gewenste instelling draaien.

**Uitschakelen:**

- Draairegelaar in 0-stand draaien. De vlam dooft.
- Gasafsluitkraan "Kookplaat" en hoofdafsluitkraan op de gasfles sluiten.

### 9.5.2 Gasbakoven (Dometic) (speciale uitvoering)



- ▶ De ventilatieopeningen op de gasbakoven niet bedekken.
- ▶ Bij gebruik van de bakoven mogen geen brandbare voorwerpen in de buurt van de gasbakoven aanwezig zijn.
- ▶ Als het aansteken niet is gelukt, de procedure vanaf het begin herhalen. Zonodig controleren of gas en/of stroom in de gasbakoven ontbreken.
- ▶ Als de gasbakoven toch niet functioneert, de gasafsluitkraan sluiten en het servicepunt inlichten.
- ▶ Als de brandervlam per ongeluk wordt gedoofd, draaiergelaar op "O" draaien en de brander tenminste 1 minuut uitgeschakeld laten. Pas daarna opnieuw ontsteken.



- ▷ Al naargelang het model is in de gasbakoven een grill geïntegreerd.
- ▷ Voor de eerste ingebruikname van de gasbakoven 30 minuten op de hoogste temperatuur en zonder inhoud verwarmen.
- ▷ Als de vlam uitgaat, blokkeert het ontstekingsbeveiligingsventiel automatisch de gastoevoer.
- ▷ Verdere informatie ontleen aan de aparte gebruiksaanwijzing "Gasbakoven".

De bakoven is uitgerust met een elektronische ontsteking.



Afb. 182 Gasbakoven (Dometic)

- Inschakelen:**
- De hoofdafsluitkraan op de gasfles en gasafsluitkraan "Bakoven" openen.
  - De draaiergelaar (Afb. 182,1) licht indrukken en naar links in een willekeurige stand draaien.
  - Draaiergelaar indrukken en 5 tot 10 seconden ingedrukt houden. Ontsteking gaat automatisch.
  - Draaiergelaar loslaten en in de gewenste instelling draaien.
- Uitschakelen:**
- De draaiergelaar (Afb. 182,1) op "O" zetten. De vlam dooft.
  - Gasafsluitkraan "Bakoven" en hoofdafsluitkraan op de gasfles sluiten.

### 9.5.3 Magnetron (speciale uitvoering)



- ▶ Alleen vaklieden mogen de magnetron repareren. Door ondeskundige reparaties kan ernstig gevaar voor de gebruiker ontstaan.
- ▶ De veiligheidsvoorziening tegen het uittreden van magnetronenergie nooit verwijderen.
- ▶ De magnetron alleen gebruiken, als deze volgens voorschrift is ingebouwd.
- ▶ De magnetron uitsluitend in gebruik nemen als de deurafdichting niet beschadigd is.
- ▶ De magnetron niet zonder toezicht laten, als deze in bedrijf is.
- ▶ Bij rookvorming de magnetron gesloten houden, uitschakelen en de stroomvoorziening onderbreken.



- ▷ De magnetron alleen met draaiplateau en draaikruis gebruiken.
- ▷ Alleen servies gebruiken dat geschikt is voor de magnetron.



- ▷ De magnetron werkt alleen bij een correcte 230-V-voorziening. Bij spanningsschommelingen of spanningen onder 230 V schakelt de magnetron zich compleet uit. Schakel daarom tijdens het gebruik van de magnetron geen andere 230-V-verbruikers in. Voornamelijk in zuidelijke landen wordt als netspanning weliswaar 230 V aangegeven, maar deze wordt slechts zelden ook daadwerkelijk bereikt. Daardoor kan het gebeuren dat de magnetron in die landen niet werkt.
- ▷ Verdere informatie ontlenen aan de aparte gebruiksaanwijzing van de fabrikant.



Afb. 183 Bedieningselementen voor de magnetron

**Inschakelen:**

- Toets (Afb. 183,3) voor het openen van de deur indrukken en het voedsel in de kookruimte zetten.
- Deur sluiten. Bij het sluiten is een klikgeluid hoorbaar.
- Met de draairegelaar (Afb. 183,1) het vermogen kiezen.
- De kooktijd met de draairegelaar (Afb. 183,2) instellen. Het verwarmen begint.

Wanneer de kooktijd is verstreken klinkt een signaal. De magnetron schakelt automatisch uit.

**Uitschakelen:**

- Toets (Afb. 183,3) voor het openen van de deur indrukken en het voedsel uitnemen.

### 9.5.4 Afzuigkap (speciale uitvoering)

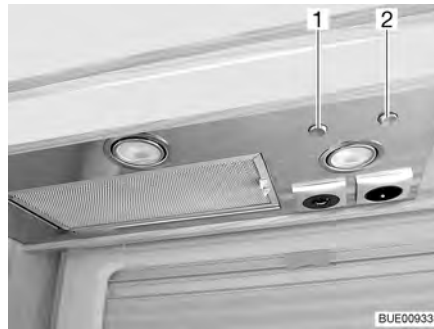

Afb. 184 Afzuigkap

De kookplaat is voorzien van een afzuigkap. De ingebouwde krachtige ventilator transporteert de kookdampen rechtstreeks naar buiten. Voor het inschakelen van de afzuigkap de rechter tuimelschakelaar (Afb. 184,2) drukken.

Met de linker tuimelschakelaar (Afb. 184,1) kunnen de beide lampen in de afzuigkap worden ingeschakeld.

## 9.6 Koelkast

Tijdens de rit de koelkast alleen via het 12-V-boordnet gebruiken. Bij hoge omgevingstemperaturen bereikt de koelkast geen volle koelcapaciteit meer. Bij hoge buitentemperaturen is de volledige koelcapaciteit van het koelaggregaat alleen gegarandeerd, als de koelkast voldoende wordt geventileerd. Om een betere ventilatie te verkrijgen, kunnen de koelkast-ventilatieroosters worden weggenomen.

### 9.6.1 Koelkast-ventilatierooster



Afb. 185 Koelkast-ventilatierooster (met schuif)

- Verwijderen:*
- Schuif (Afb. 185,1) naar boven schuiven.
  - Koelkast-ventilatierooster wegnemen.





Afb. 186 Koelkast-ventilatierooster (met schroef)

- Verwijderen:*
- Schroef (Afb. 186,1) met behulp van een munt een kwartslag draaien.
  - Koelkast-ventilatierooster wegnemen.

### 9.6.2 Gebruik (Dometic 7-serie, handmatige ontsteking)

**Gebruikswijzen** De koelkast heeft 2 gebruikswijzen:

- Gasgebruik
- Elektrisch gebruik (230 V wisselspanning of 12 V gelijkspanning)

De gebruikswijze wordt ingesteld via het bedieningspaneel aan de voorzijde van de koelkast.

Een traploze regeling van de koelcapaciteit is alleen bij gebruik op gas en 230-V-gebruik mogelijk, echter niet bij 12-V-gebruik.



- ▷ Slechts één energiebron inschakelen.
- ▷ Ook als de 12-V-voorziening uitgeschakeld is, is er een geringe stroom aanwezig, die de woonruimteaccu extra belast. Bij een tijdelijke stilstand de koelkast altijd uitschakelen.

#### Gasgebruik



- ▶ Gas wegens explosiegevaar nooit onverbrand laten uitstromen.
- ▶ Gebruik op gas van de koelkast met autogas is niet toegestaan.



- ▷ Voordat de koelkast op gas in gebruik wordt genomen, dienen de twee kiemplaatafdekkingen (SU) voor de koelkast aan de buitenkant van het voertuig te worden weggenomen.

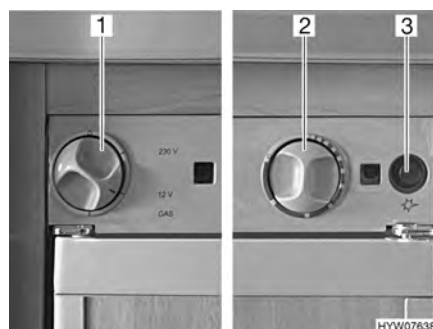

- 1 Energiekeuzeschakelaar
- 2 Draairegelaar temperatuurinstelling
- 3 Gasontstekingsknop

Afb. 187 Bedieningselementen voor de koelkast (Dometic 7-serie)

- Inschakelen:*
- De hoofdafsluitkraan op de gasfles en gasafsluitkraan "Koelkast" openen.
  - Energiekeuzeschakelaar (Afb. 187,1) op "GAS" zetten.
  - Draairegelaar (Afb. 187,2) indrukken, op de hoogste stand zetten en ingedrukt houden. Wachten, tot er gas naar de brander stroomt.
  - Gasontstekingsknop (Afb. 187,3) zo vaak indrukken, tot in het kijkglas (onder links in de koelkast) de vlam zichtbaar is.
  - Draairegelaar (Afb. 187,2) nog 10 tot 15 seconden ingedrukt houden, dan loslaten.
  - In het kijkvenster (linksonder in de koelkast) controleren of de vlam zichtbaar is.
  - Koeltemperatuur met de draairegelaar instellen.
  - Als het aansteken niet is gelukt, de procedure vanaf het begin herhalen.

- Uitschakelen:*
- Energiekeuzeschakelaar op "O" zetten. De koelkast is uitgeschakeld.
  - Gasafsluitkraan "Koelkast" en hoofdafsluitkraan op de gasfles sluiten.

### Elektrisch gebruik



- ▷ De gasafsluitkraan "Koelkast" sluiten als de koelkast op elektriciteit werkt.

De koelkast kan werken met de volgende spanningen:

- 230 V wisselspanning
- 12 V gelijkspanning

- 230-V-gebruik inschakelen:*
- De energiekeuzeschakelaar (Afb. 187,1) op "230 V" zetten. De bedrijfsindicatie brandt groen.
  - De koeltemperatuur met de draairegelaar (Afb. 187,2) instellen.

- 230-V-gebruik uitschakelen:*
- Energiekeuzeschakelaar op "O" zetten. De koelkast is uitgeschakeld.

- 12-V-gebruik inschakelen:*
- De energiekeuzeschakelaar (Afb. 187,1) op "12 V" zetten. De bedrijfsindicatie brandt groen.

- 12-V-gebruik uitschakelen:*
- Energiekeuzeschakelaar op "O" zetten. De koelkast is uitgeschakeld.

Bij 12-V-gebruik wordt de koelkast uitsluitend door de startaccu van het voertuig met stroom gevoed. De startaccu voedt de koelkast echter alleen dan met 12 V als de voertuigmotor draait. Als de voertuigmotor is uitgeschakeld, wordt de koelkast elektrisch afgesloten van de spanningsvoeding in de woonruimte. Bij langere pauzes daarom omschakelen op gasgebruik.

De thermostaat werkt niet bij 12-V-gebruik. De koelkast werkt continu.



- ▷ Verdere informatie ontlenen aan de aparte gebruiksaanwijzing van de fabrikant van de apparatuur.

### 9.6.3 Gebruik (Dometic 7-serie met vlamindicator)

#### Gebruikswijzen

De koelkast heeft 2 gebruikswijzen:

- Gasgebruik
- Elektrisch gebruik (230 V wisselspanning of 12 V gelijkspanning)

De gebruikswijze wordt ingesteld via het bedieningspaneel aan de voorzijde van de koelkast.



- ▷ Slechts één energiebron inschakelen.
- ▷ Ook als de 12-V-voorziening uitgeschakeld is, is er een geringe stroom aanwezig, die de woonruimteaccu extra belast. Bij een tijdelijke stilstand de koelkast altijd uitschakelen.

**Gasgebruik**

- ▶ Gas wegens explosiegevaar nooit onverbrand laten uitstromen.
- ▶ Gebruik op gas van de koelkast met autogas is niet toegestaan.



- ▷ Voordat de koelkast op gas in gebruik wordt genomen, dienen de twee kiemplaatafdekkingen (SU) voor de koelkast aan de buitenkant van het voertuig te worden weggenomen.

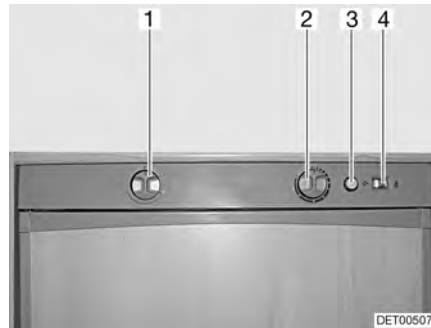

- 1 Energiekeuzeschakelaar
- 2 Draairegelaar temperatuurinstelling
- 3 Gasontstekingsknop
- 4 Vlamindicator

Afb. 188 Bedieningselementen voor de koelkast (Dometic 7-serie met handmatige ontsteking)

**Inschakelen:**

- De hoofdafsluitkraan op de gasfles en gasafsluitkraan "Koelkast" openen.
- Energiekeuzeschakelaar (Afb. 188,1) op "GAS" zetten.
- Draairegelaar (Afb. 188,2) indrukken, op de hoogste stand zetten en ingedrukt houden. Wachten, tot er gas naar de brander stroomt.
- Gasontstekingsknop (Afb. 188,3) zo vaak indrukken, tot in het kijkglas (onder links in de koelkast) de vlam zichtbaar is.
- Draairegelaar (Afb. 188,2) ingedrukt houden tot de vlamindicator (Afb. 188,4) groen wordt, dan loslaten.
- In het kijkvenster (linksonder in de koelkast) controleren of de vlam zichtbaar is.
- Koeltemperatuur met de draairegelaar instellen.
- Als het aansteken niet is gelukt, de procedure vanaf het begin herhalen.

**Uitschakelen:**

- Energiekeuzeschakelaar op "O" zetten. De koelkast is uitgeschakeld.
- Gasafsluitkraan "Koelkast" en hoofdafsluitkraan op de gasfles sluiten.

**Elektrisch gebruik**

- ▷ De gasafsluitkraan "Koelkast" sluiten als de koelkast op elektriciteit werkt.

De koelkast kan werken met de volgende spanningen:

- 230 V wisselspanning
- 12 V gelijkspanning

230-V-gebruik inschakelen:

- Energiekeuzeschakelaar (Afb. 188,1) op "230 V" zetten.
- Koeltemperatuur met de draairegelaar (Afb. 188,2) instellen.

230-V-gebruik uitschakelen:

- Energiekeuzeschakelaar op "O" zetten. De koelkast is uitgeschakeld.

12-V-gebruik inschakelen:

- Energiekeuzeschakelaar (Afb. 188,1) op "12 V" zetten.
- Koeltemperatuur met de draairegelaar (Afb. 188,2) instellen.

12-V-gebruik uitschakelen:

- Energiekeuzeschakelaar op "O" zetten. De koelkast is uitgeschakeld.

Bij 12-V-gebruik wordt de koelkast uitsluitend door de startaccu van het voertuig met stroom gevoed. De startaccu voedt de koelkast echter alleen dan met 12 V als de voertuigmotor draait. Als de voertuigmotor is uitgeschakeld, wordt de koelkast elektrisch afgesloten van de spanningsvoeding in de woonruimte. Bij langere pauzes daarom omschakelen op gasgebruik.



- ▷ Verdere informatie ontlenuen aan de aparte gebruiksaanwijzing "Koelkast".

#### 9.6.4 Gebruik (Dometic 7-serie, automatische ontsteking)

##### Gebruikswijzen

De koelkast heeft 2 gebruikswijzen:

- Gasgebruik
- Elektrisch gebruik (230 V wisselspanning of 12 V gelijkspanning)

De gebruikswijze wordt ingesteld via het bedieningspaneel aan de voorzijde van de koelkast.



- ▷ Slechts één energiebron inschakelen.
- ▷ Ook als de 12-V-voorziening uitgeschakeld is, is er een geringe stroom aanwezig, die de woonruimteaccu extra belast. Bij een tijdelijke stilstand de koelkast altijd uitschakelen.

##### Gasgebruik



- ▶ Gas wegens explosiegevaar nooit onverbrand laten uitstromen.
- ▶ Gebruik op gas van de koelkast met autogas is niet toegestaan.

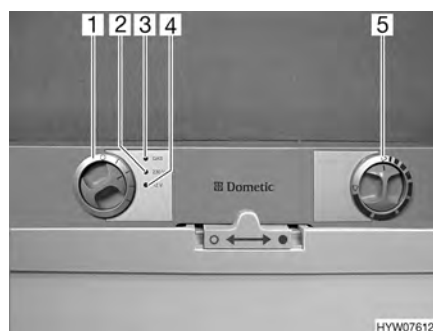

- 1 Energiekeuzeschakelaar
- 2 Bedrijfsindicatie "230 V"
- 3 Bedrijfsindicatie "GAS"
- 4 Bedrijfsindicatie "12 V"
- 5 Draairegelaar temperatuurinstelling

Afb. 189 Bedieningselementen voor de koelkast (Dometic 7-serie)

- Inschakelen:*
- De hoofdafsluitkraan op de gasfles en gasafsluitkraan "Koelkast" openen.
  - Energiekeuzeschakelaar (Afb. 189,1) op "GAS" zetten.
  - Draairegelaar (Afb. 189,5) op maximale capaciteit zetten. De gastoevoer is geopend. Ontsteken gaat automatisch. Er klinkt een tikkend geluid tot het gas ontstoken is. De bedrijfsindicatie "GAS" (Afb. 189,3) licht geel op.
  - Koeltemperatuur met de draairegelaar instellen.

- Uitschakelen:*
- Energiekeuzeschakelaar op "O" zetten. De koelkast is uitgeschakeld.
  - Gasafsluitkraan "Koelkast" en hoofdafsluitkraan op de gasfles sluiten.

### Elektrisch gebruik



- ▷ De gasafsluitkraan "Koelkast" sluiten als de koelkast op elektriciteit werkt.

De koelkast kan werken met de volgende spanningen:

- 230 V wisselspanning
- 12 V gelijkspanning

- 230-V-gebruik inschakelen:*
- De energiekeuzeschakelaar (Afb. 189,1) op "230 V" zetten. De bedrijfsindicatie "230 V" (Afb. 189,2) licht groen op.
  - De koeltemperatuur met de draairegelaar (Afb. 189,5) instellen.

- 230-V-gebruik uitschakelen:*
- Energiekeuzeschakelaar op "O" zetten. De koelkast is uitgeschakeld.

- 12-V-gebruik inschakelen:*
- De energiekeuzeschakelaar (Afb. 189,1) op "12 V" zetten. De bedrijfsindicatie "12 V" (Afb. 189,4) licht groen op.
  - De koeltemperatuur met de draairegelaar (Afb. 189,5) instellen.

- 12-V-gebruik uitschakelen:*
- Energiekeuzeschakelaar op "O" zetten. De koelkast is uitgeschakeld.

Bij 12-V-gebruik wordt de koelkast uitsluitend door de startaccu van het voertuig met stroom gevoed. De startaccu voedt de koelkast echter alleen dan met 12 V als de voertuigmotor draait. Als de voertuigmotor is uitgeschakeld, wordt de koelkast elektrisch afgesloten van de spanningsvoeding in de woonruimte. Bij langere pauzes daarom omschakelen op gasgebruik.



- ▷ Verdere informatie ontleen aan de aparte gebruiksaanwijzing "Koelkast".

## 9.6.5 Gebruik (Dometic 7-serie met een automatisch energiekeuze-systeem en frameverwarming)

### Gebruikswijzen

De koelkast is uitgerust met een automatisch energiekeuze-systeem (AES). Het AES kiest automatisch de optimale energiebron uit en regelt de werking van de koelkast. Manuele ingrepen voor de energiekeuze zijn niet vereist, maar zijn mogelijk.

Het AES kiest uit de volgende energiebronnen:

- Zonnepanelen 12 V
- 230 V wisselspanning
- 12 V gelijkspanning
- Gas

De prioriteit van de energiebron is vastgelegd in deze volgorde.



- ▷ Ook als de 12-V-voorziening uitgeschakeld is, is er een geringe stroom aanwezig, die de woonruimteaccu extra belast. Bij een tijdelijke stilstand de koelkast altijd uitschakelen.

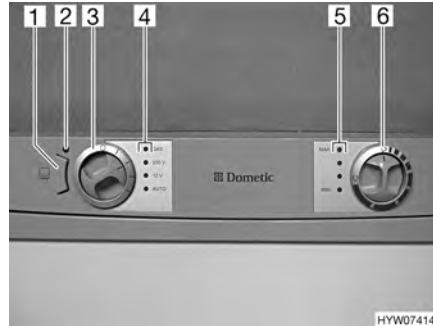

- 1 Toets frameverwarming (FV)
- 2 Controlelicht
- 3 Energiekeuzeschakelaar
- 4 Controlelichten
- 5 Controlelichten
- 6 Draairegelaar temperatuurinstelling

Afb. 190 Bedieningselementen voor de koelkast (Dometic 7-serie met AES en FV)

### 230-V-gebruik

Is de 230-V-voorziening aangesloten, dan wordt deze energiebron als eerste prioriteit geselecteerd door het AES.

### 12-V-gebruik

12-V-gebruik wordt alleen geselecteerd door het AES, als de voertuigmotor loopt en de dynamo voldoende 12-V-bedrijfsspanning levert.

### Gasgebruik



- ▶ Gas wegens explosiegevaar nooit onverbrand laten uitstromen.
- ▶ Gebruik op gas van de koelkast met autogas is niet toegestaan.



- ▷ De hoofdafsluitkraan op de gasfles en gasafsluitkraan "Koelkast" openen.

Als de 230-V-voorziening **niet** aangesloten en de voertuigmotor **uitgeschakeld** is, kiest het AES de voeding met gas. Bij het selecteren van het gebruik op gas wordt de ontstekingsbeveiliging automatisch geopend, zodat er gas naar de brander kan stromen. Tegelijkertijd wordt de elektronische ontsteker ingeschakeld. Wordt de gasvlam bijv. door een windstoot gedoofd, dan wordt de ontsteker onmiddellijk geactiveerd en steekt deze het gas weer aan. Bij storing bij gebruik op gas knippert het controlelicht "GAS" (Afb. 190,4) rood.

### Omschakeling tussen energiebronnen



- ▶ In de buurt van tankstations is het gebruik van open vuur verboden. Indien het oponthoud langer duurt dan 15 minuten, moet de koelkast met de energiekeuzeschakelaar worden uitgeschakeld.

Bij het omschakelen tussen de afzonderlijke energiebronnen zijn er opzettelijke vertragingen ingebouwd in het AES. De koelkast is daarom na het omschakelen op een nieuwe energiebron niet meteen bedrijfsklaar. Bij het omschakelen van 12-V-gebruik op gasgebruik is in het AES een 15-minuten

durende vertraging ingebouwd. Daardoor wordt het omschakelen op gasgebruik bij een korte stop van het voertuig met afgezette motor (bijv. tankstop) verhinderd.

### Koeltemperatuur-regeling

Na het inschakelen kiest de koelkast automatisch de middelste thermostaatinstelling. Deze instelling kan handmatig worden bijgesteld met de draairegelaar (Afb. 190,6). De controlelichten (Afb. 190,5) tonen de geselecteerde thermostaatinstelling. Met de draairegelaar wordt de koeltemperatuur voor alle drie energiesoorten ingesteld. Het duurt een paar uur, tot de koelkast de normale bedrijfstemperatuur heeft bereikt. Bij het omschakelen van de gebruikswijze blijft de thermostaatinstelling behouden. De koeltemperatuur blijft onafhankelijk van de energiesoort behouden.

### Frameverwarming (FV)



- ▷ Als de frameverwarming is ingeschakeld, verbruikt deze continu stroom. Daarom de frameverwarming uitschakelen, als de voertuigmotor niet draait en het voertuig niet aan de 230-V-voorziening is aangesloten.

Bij hoge buitentemperaturen en hoge luchtvochtigheid kunnen er zich waterdruppels op het metalen frame van het vriesvak vormen. Daarom is de koelkast met een frameverwarming voor het vriesvak uitgerust. Bij hoge temperaturen en hoge luchtvochtigheid de frameverwarming met de toets (Afb. 190,1) inschakelen. Zo kan corrosie worden vermeden. Als de frameverwarming is ingeschakeld, brandt het controlelicht (Afb. 190,2).

### Handmatige modus

*Inschakelen:*

- De hoofdafsluitkraan op de gasfles en gasafsluitkraan "Koelkast" openen.
- Met de energiekeuzeschakelaar (Afb. 190,3) de energiesoort kiezen. Het bijbehorende controlelicht (Afb. 190,4) licht groen op.
- Koeltemperatuur met de draairegelaar (Afb. 190,6) instellen. De controlelichten (Afb. 190,5) tonen de geselecteerde thermostaatinstelling.

Bij storing bij gebruik op gas knippert het controlelicht "GAS" (Afb. 190,4) rood.



- ▷ Als de koelkast handmatig op "12 V" is gezet, verbruikt hij continu stroom. Daarom op gasgebruik instellen, als de voertuigmotor **niet** draait en het voertuig **niet** aan de 230-V-voorziening is aangesloten.

*Uitschakelen:*

- De energiekeuzeschakelaar (Afb. 190,3) op "O" zetten. Er brandt geen controlelicht (Afb. 190,4) meer.
- Gasafsluitkraan "Koelkast" en hoofdafsluitkraan op de gasfles sluiten.



- ▷ Verdere informatie ontlennen aan de aparte gebruiksaanwijzing "Koelkast".

## 9.6.6 Gebruik (Dometic 8-serie met handmatig energiekeuzesysteem HES)

### Gebruikswijzen

De koelkast heeft 2 gebruikswijzen:

- Gasgebruik
- Elektrisch gebruik (230 V wisselspanning of 12 V gelijkspanning)

De gebruikswijze wordt ingesteld via het bedieningspaneel aan de voorzijde van de koelkast.



- ▷ Slechts één energiebron inschakelen.
- ▷ Ook als de 12-V-voorziening uitgeschakeld is, is er een geringe stroom aanwezig, die de woonruimteaccu extra belast. Bij een tijdelijke stilstand de koelkast altijd uitschakelen.

### Gasgebruik



- ▶ Gas wegens explosiegevaar nooit onverbrand laten uitstromen.

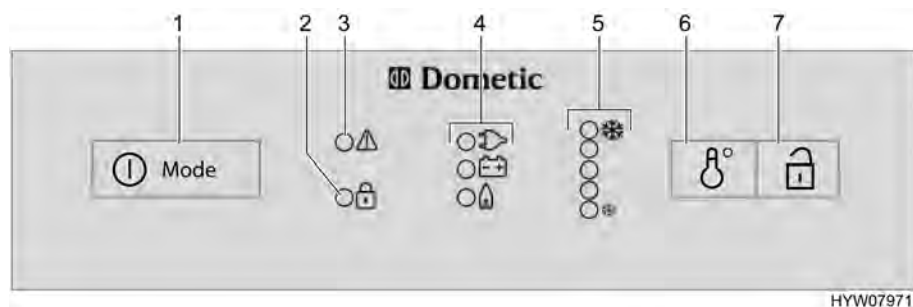

Afb. 191 Bedieningselementen voor de koelkast (Dometic 8-serie met HES)

- 1 Inschakelaar/Energiekeuzeschakelaar
- 2 Indicatie-LED "Open deur" (alleen bij centrale vergrendeling van de koelkastdeur)
- 3 Indicatie-LED "Storing"
- 4 Bedrijfsindicaties
- 5 Indicatie-LED "Temperatuurstand"
- 6 Schakelaar temperatuurinstelling
- 7 Deuropener (alleen bij centrale vergrendeling koelkastdeur)

- Inschakelen:**
- De hoofdafsluitkraan op de gasfles en gasafsluitkraan "Koelkast" openen.
  - De inschakelaar/energiekeuzeschakelaar (Afb. 191,1) 2 seconden lang indrukken om het apparaat in te schakelen. De LED van de laatst gekozen bedrijfsmodus licht op.
  - Evt. de inschakelaar/energiekeuzeschakelaar (Afb. 191,1) meermaals kort indrukken tot de bedrijfsindicatie Gas "🔥" brandt. De gastoevoer is geopend. Ontsteken gaat automatisch. Er klinkt een tikkend geluid tot het gas ontstoken is.
  - De koeltemperatuur met de schakelaar voor de temperatuurinstelling (Afb. 191,6) instellen.

- Uitschakelen:**
- Druk de inschakelaar/energiekeuzeschakelaar 2 seconden lang in. De koelkast is uitgeschakeld.
  - Gasafsluitkraan "Koelkast" en hoofdafsluitkraan op de gasfles sluiten.

### Elektrisch gebruik



- ▷ De gasafsluitkraan "Koelkast" sluiten als de koelkast op elektriciteit werkt.

De koelkast kan werken met de volgende spanningen:

- 230 V wisselspanning
- 12 V gelijkspanning



- 230-V-gebruik inschakelen:**
- De inschakelaar/energiekeuzeschakelaar (Afb. 191,1) 2 seconden lang indrukken om het apparaat in te schakelen. De LED van de laatst gekozen bedrijfsmodus licht op.
  - Evt. de inschakelaar/energiekeuzeschakelaar (Afb. 191,1) meermaals kort indrukken tot de bedrijfsindicatie 230 V "⚡" brandt.
  - De koeltemperatuur met de schakelaar voor de temperatuurinstelling (Afb. 191,6) instellen.

- 230-V-gebruik uitschakelen:**
- Druk de inschakelaar/energiekeuzeschakelaar 2 seconden lang in. De koelkast is uitgeschakeld.

- 12-V-gebruik inschakelen:**
- De inschakelaar/energiekeuzeschakelaar (Afb. 191,1) 2 seconden lang indrukken om het apparaat in te schakelen. De LED van de laatst gekozen bedrijfsmodus licht op.
  - Evt. de inschakelaar/energiekeuzeschakelaar (Afb. 191,1) meermaals kort indrukken tot de bedrijfsindicatie 12 V "⚡" brandt.
  - De koeltemperatuur met de schakelaar voor de temperatuurinstelling (Afb. 191,6) instellen.

- 12-V-gebruik uitschakelen:**
- Druk de inschakelaar/energiekeuzeschakelaar 2 seconden lang in. De koelkast is uitgeschakeld.

Bij 12-V-gebruik wordt de koelkast uitsluitend door de startaccu van het voertuig met stroom gevoed. De startaccu voedt de koelkast echter alleen dan met 12 V als de voertuigmotor draait. Als de voertuigmotor is uitgeschakeld, wordt de koelkast elektrisch afgesloten van de spanningsvoeding in de woonruimte. Bij langere pauzes daarom omschakelen op gasgebruik.



▷ Verdere informatie ontlene aan de aparte gebruiksaanwijzing "Koelkast".

### 9.6.7 Gebruik (Dometic 8-serie met een automatisch energiekeuze-systeem)

#### Gebruikswijzen

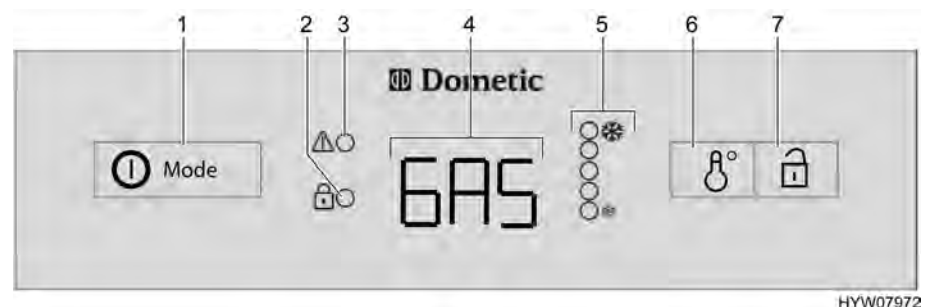

Afb. 192 Bedieningselementen voor de koelkast (Dometic 8-serie met AES)

- 1 Inschakelaar/Energiekeuzeschakelaar
- 2 Indicatie-LED "Open deur" (alleen bij centrale vergrendeling van de koelkastdeur)
- 3 Indicatie-LED "Storing"
- 4 Bedrijfsindicatie
- 5 Indicatie-LED "Temperatuurstand"
- 6 Schakelaar temperatuurinstelling
- 7 Deuropener (alleen bij centrale vergrendeling koelkastdeur)

De koelkast is uitgerust met een automatisch energiekeuze-systeem (AES). Wanneer de automatische modus (AU) geselecteerd is, kiest het AES automatisch de optimale energiebron uit en regelt de werking van de koelkast. Manuele ingrepen voor de energiekeuze zijn niet vereist, maar zijn mogelijk. Het AES kiest uit de volgende energiebronnen:

- Zonnepanelen 12 V
- 230 V wisselspanning
- 12 V gelijkspanning
- Gas

De prioriteit van de energiebron is vastgelegd in deze volgorde.

Bij storingen knippert de indicatie-LED Storing "⚠" (Afb. 192,3).

- ▷ Ook als de 12-V-voorziening uitgeschakeld is, is er een geringe stroom aanwezig, die de woonruimteaccu extra belast. Bij een tijdelijke stilstand de koelkast altijd uitschakelen.



### 230-V-gebruik

Is de 230-V-voorziening aangesloten, dan wordt deze energiebron als eerste prioriteit geselecteerd door het AES.

### 12-V-gebruik

12-V-gebruik wordt alleen geselecteerd door het AES, als de voertuigmotor loopt en de dynamo voldoende 12-V-bedrijfsspanning levert.

### Gasgebruik



- ▶ Gas wegens explosiegevaar nooit onverbrand laten uitstromen.



- ▷ De hoofdafsluitkraan op de gasfles en gasafsluitkraan "Koelkast" openen.

Als de 230-V-voorziening **niet** aangesloten en de voertuigmotor **uitgeschakeld** is, kiest het AES de voeding met gas. Bij het selecteren van het gebruik op gas wordt de ontstekingsbeveiliging automatisch geopend, zodat er gas naar de brander kan stromen. Tegelijkertijd wordt de elektronische ontsteker ingeschakeld. Wordt de gasvlam bijv. door een windstoot gedoofd, dan wordt de ontsteker onmiddellijk geactiveerd en steekt deze het gas weer aan. Bij storing bij gebruik op gas knippert in de bedrijfsindicatie (Afb. 192,4) de tekst "GAS".

### Omschakeling tussen energiebronnen



- ▶ In de buurt van tankstations is het gebruik van open vuur verboden. Indien het oponthoud langer duurt dan 15 minuten, moet de koelkast met de energiekeuzeschakelaar worden uitgeschakeld.

Bij het omschakelen tussen de afzonderlijke energiebronnen zijn er opzettelijke vertragingen ingebouwd in het AES. De koelkast is daarom na het omschakelen op een nieuwe energiebron niet meteen bedrijfsklaar. Bij het omschakelen van 12-V-gebruik op gasgebruik is in het AES een 15-minuten durende vertraging ingebouwd. Daardoor wordt het omschakelen op gasgebruik bij een korte stop van het voertuig met afgezette motor (bijv. tankstop) verhinderd.

**Koeltemperatuur-regeling**

Na het inschakelen kiest de koelkast automatisch de middelste thermostaatinstelling. Deze instelling kan handmatig worden bijgesteld met de schakelaar voor de temperatuurinstelling (Afb. 192,6). De indicatie-LED's (Afb. 192,5) tonen de geselecteerde thermostaatinstelling. Met de schakelaar wordt de koeltemperatuur voor alle drie de energiesoorten ingesteld. Het duurt een paar uur, tot de koelkast de normale bedrijfstemperatuur heeft bereikt. Bij het omschakelen van de gebruikswijze blijft de thermostaatinstelling behouden. De koeltemperatuur blijft onafhankelijk van de energiesoort behouden.

**Handmatige modus**
*Inschakelen:*

- De hoofdafsluitkraan op de gasfles en gasafsluitkraan "Koelkast" openen.
- De inschakelaar/energiekeuzeschakelaar (Afb. 192,1) 2 seconden lang indrukken om het apparaat in te schakelen. De laatst geselecteerde bedrijfsmodus wordt weergegeven in de bedrijfsindicatie (Afb. 192,4).
- Met de inschakelaar/energiekeuzeschakelaar (Afb. 192,1) de energiesoort kiezen.
- De koeltemperatuur met de schakelaar voor de temperatuurinstelling (Afb. 192,6) instellen. De indicatie-LED's (Afb. 192,5) tonen de geselecteerde thermostaatinstelling.

*Uitschakelen:*

- Druk de inschakelaar/energiekeuzeschakelaar (Afb. 192,1) 2 seconden lang in. Alle indicaties gaan uit.
- Gasafsluitkraan "Koelkast" en hoofdafsluitkraan op de gasfles sluiten.
- ▷ Verdere informatie ontlenen aan de aparte gebruiksaanwijzing "Koelkast".

**9.6.8 Vergrendeling van de koelkastdeur**

Afhankelijk van het model heeft de koelkast een apart vriesvak. De informatie in deze sectie geldt ook voor de deur van het vriesvak.



- ▷ Tijdens de rit moet de koelkastdeur altijd gesloten en in de gesloten stand gearreteerd zijn.



- ▷ Als de koelkast is uitgeschakeld, de koelkastdeur in ventilatiestand vastzetten. Zo kan schimmelvorming worden vermeden.

De koelkastdeur kan in twee standen worden vergrendeld:

- Gesloten koelkastdeur tijdens de rit en als de koelkast wordt gebruikt
- Licht geopende koelkastdeur als ventilatiestand, als de koelkast is uitgeschakeld

## Dometic 7-serie

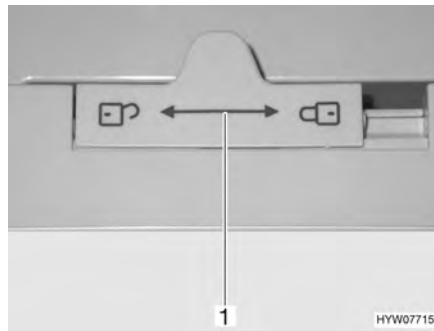

Afb. 193 Vergrendeling van de koelkastdeur (Dometic 7-serie)

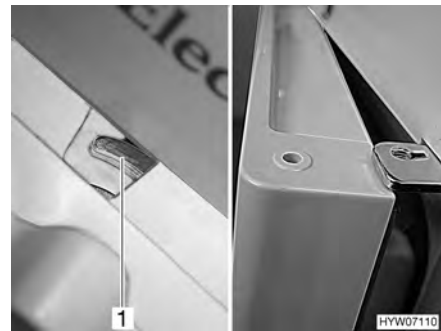

Afb. 194 Koelkastdeur in ventilatiestand (Dometic 7-serie)

*Openen:*

- Vergrendeling (Afb. 193,1) naar links "🔓" schuiven.
- Koelkastdeur bij handgreep openen.

*Sluiten:*

- Koelkastdeur helemaal sluiten.
- Vergrendeling (Afb. 193,1) helemaal naar rechts "🔒" schuiven.

*In ventilatiestand vergrendelen:*

- Koelkastdeur iets openen.
- Vergrendeling helemaal naar rechts schuiven. De koelkastdeur is met behulp van de deurvergrendeling (Afb. 194,1) vastgezet. De koelkastdeur blijft zo op een kier geopend (Afb. 194).

## Dometic 7-serie met apart vriesvak

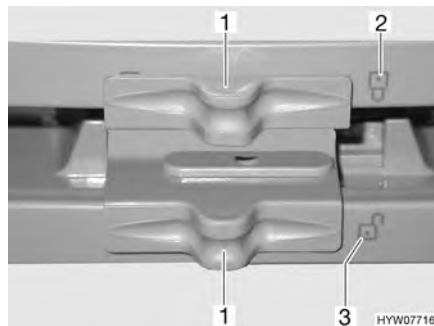

Afb. 195 Vergrendeling van de koelkastdeur/vriesvakdeur (Dometic 7-serie met apart vriesvak)

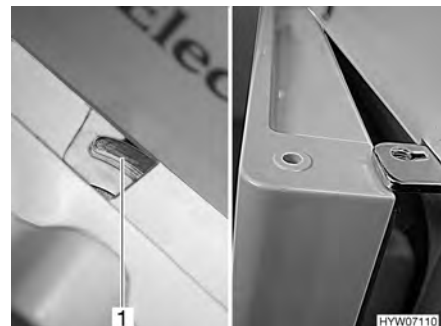

Afb. 196 Koelkastdeur/vriesvakdeur in ventilatiestand (Dometic 7-serie met apart vriesvak)

*Openen:*

- Vergrendeling (Afb. 195,1) opzij schuiven, zodat het open slot "🔓" (Afb. 195,3) zichtbaar is.
- Koelkastdeur/vriesvakdeur bij handgreep openen.

*Sluiten:*

- Koelkastdeur/vriesvakdeur helemaal sluiten.
- Vergrendeling (Afb. 195,1) opzij schuiven, zodat het gesloten slot "🔒" (Afb. 195,2) zichtbaar is.

*In ventilatiestand vergrendelen:*

- Koelkastdeur/vriesvakdeur iets openen.
- Vergrendeling helemaal naar rechts schuiven. De koelkastdeur/vriesvakdeur is met behulp van de deurvergrendeling (Afb. 196,1) vastgezet. De koelkastdeur/vriesvakdeur blijft zo op een kier geopend (Afb. 196).

**Dometic 8-serie**

Afb. 197 Ontgrendelingsknop van de koelkastdeur (Dometic 8-serie)

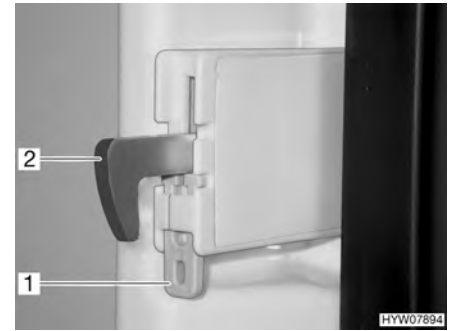

Afb. 198 Vastzetten vergrendelingshaak

**Openen:** ■ De ontgrendelingsknop (Afb. 197,1) indrukken en de koelkastdeur openen.

**Sluiten:** ■ De koelkastdeur sluiten. De vergrendelingshaak klikt hoorbaar vast.

Als het voertuig is opgesteld, kan de vergrendelingshaak worden vastgezet. De koelkastdeur kan dan worden geopend, zonder dat de ontgrendelingsknop ingedrukt hoeft te worden.

**Vergrendelingshaak vastzetten:** ■ De grendelschuif (Afb. 198,1) naar boven drukken. De vergrendelingshaak (Afb. 198,2) wordt naar boven gedrukt en is buiten werking.

**Vergrendelingshaak losmaken:** ■ De vergrendelingshaak (Afb. 198,2) naar beneden drukken. De vergrendelingshaak werkt weer.

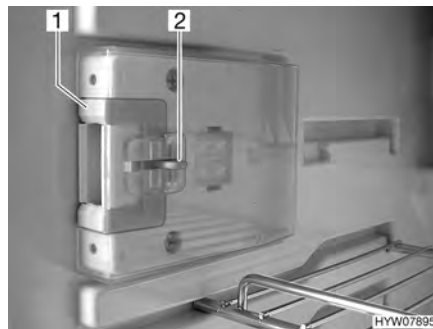

Afb. 199 Sluiting in normale stand



Afb. 200 Sluiting in ventilatiestand

**In ventilatiestand vergrendelen:**

- De koelkastdeur openen.
- De ontgrendeling (Afb. 199,2) indrukken.
- De sluiting (Afb. 199,1) naar voren schuiven (Afb. 200).

Als de koelkastdeur nu wordt gesloten, blijft de koelkastdeur op een kier geopend staan.



## Hoofdstukoverzicht

In dit hoofdstuk staan instructies voor de sanitaire inrichtingen van het voertuig.

De instructies hebben betrekking op:

- de watertank
- de afvalwatertank
- de afvalwatertankverwarming
- de complete waterinstallatie
- de toiletruimte
- het toilet

### 10.1 Watervoorziening, algemeen



- ▶ Watertank alleen vullen uit verzorgingsinstallaties met aantoonbare drinkwaterkwaliteit.
- ▶ Voor het vullen alleen slangen of reservoirs gebruiken, die zijn goedgekeurd voor drinkwater.
- ▶ Vulslang of reservoir vóór het gebruik grondig spoelen met drinkwater (2- tot 3-voudige hoeveelheid van de inhoud).
- ▶ Vulslang of reservoir na het gebruik volledig leegmaken en openingen van de vulslang of het reservoir afsluiten.
- ▶ Staand water in de watertank of in waterleidingen wordt na korte tijd ondrinkbaar. Daarom voor ieder gebruik van het voertuig waterleidingen en de watertank grondig reinigen. Na ieder gebruik van het voertuig de watertank en alle waterleidingen volledig leegmaken.
- ▶ Bij stilstand van meer dan één week de waterinstallatie vóór het gebruik van het voertuig ontsmetten.



- ▷ Als het voertuig gedurende meerdere dagen niet wordt gebruikt of bij vorstgevaar niet wordt verwarmd, de totale waterinstallatie leegmaken. De waterkranen in de middelste stand geopend laten. Het veiligheids-/aftapventiel (indien aanwezig) en alle aftapkranen geopend laten. Zo kunnen vorstschade aan de inbouwapparatuur, vorstschade aan het voertuig en afzettingen in watervoerende componenten worden vermeden.
- ▷ De waterpomp loopt zonder water warm en kan beschadigd worden. Waterpomp nooit gebruiken als de watertank leeg is.

Het voertuig is uitgerust met een ingebouwde watertank. Een elektrische waterpomp pompt het water naar de afzonderlijke waterwinplaatsen. Door het openen van een waterkraan wordt de waterpomp automatisch ingeschakeld en pompt ze water naar de waterwinplaats.

De afvalwatertank vangt het vervuilde water op. Op het paneel kan worden afgevraagd hoe vol de watertank of de afvalwatertank is.



- ▷ Voordat de waterarmaturen worden gebruikt, moeten de 12-V-voorziening en de waterpomp via het paneel zijn ingeschakeld. De waterpomp werkt anders niet.
- ▷ Wanneer de watertank met vers water wordt gevuld kan onderin de pomp een luchtbel worden gevormd. Deze luchtbel het aanzuigen van het water. De waterpomp krachtig in het water heen en weer schudden.

## 10.2 Watertank

### 10.2.1 Vulhoeveelheden



- ▷ In de watertank past 120 l. De vulhoeveelheid is echter om veiligheidsredenen tot 60 l beperkt (geïnstalleerde overloop). Het paneel is niet op deze vulhoeveelheid aangepast. De vulpeilindicatie op het paneel toont het daadwerkelijk vulpeil van de watertank.

Indien nodig resp. als de resterende bijlading groot genoeg is, kan de watertank tot zijn daadwerkelijke volume worden gevuld. Daarvoor de aftapkraan sluiten. De aftapkraan bevindt zich op de watertank of aan de zijkant van de watertank.

### 10.2.2 Drinkwatervulopening met deksel

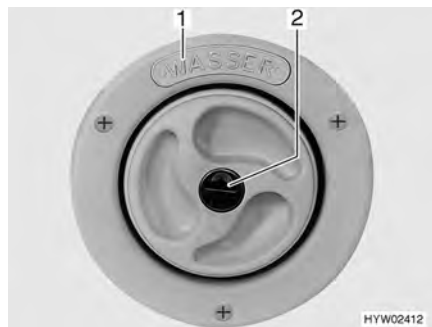

Afb. 201 Afsluitdeksel voor drinkwatervulopening



Afb. 202 Afsluitdeksel voor drinkwatervulopening (alternatief)

De drinkwatervulopening is al naargelang de uitvoering van het model aangebracht aan de linker- of rechterkant van het voertuig.

De drinkwatervulopening is gekenmerkt met het opschrift "WASSER" (water) (Afb. 201,1) of het symbool "☰" (Afb. 202,1). De afsluitdeksel wordt met de sleutel voor de sloten van de serviceluisen aan de buitenkant geopend en gesloten.

- Openen:**
- Sleutel in cilinderslot (Afb. 201,2 resp. Afb. 202,2) steken en een kwartslag tegen de klok in draaien.
  - Afsluitdeksel verwijderen.
- Sluiten:**
- Afsluitdeksel weer op de drinkwatervulopening plaatsen.
  - Sleutel een kwartslag met de klok mee draaien.
  - De sleutel eruit trekken.
  - Controleren, of het afsluitdeksel vast in de drinkwatervulopening zit.

### 10.2.3 Water vullen



- ▶ Bij het vullen van de watertank de technisch toegelaten totale massa van het voertuig in acht nemen. Als de watertank vol is, moet de bagage overeenkomstig worden gereduceerd.



- Drinkwatervulopening openen.
- Watertank met drinkwater vullen. Voor het vullen een waterslang, waterjerrycan met trechter o.d. gebruiken.
- Drinkwatervulopening sluiten.

### 10.2.4 Water aftappen (draaigreep met overloop)

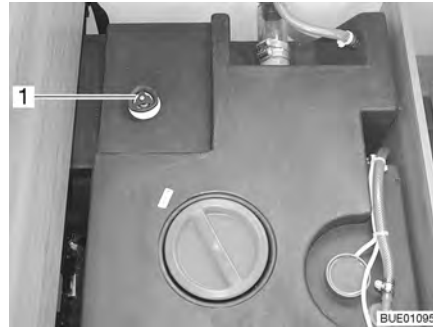

Afb. 203 Watertank met draaigreep

- Op de watertank de draaigreep (Afb. 203,1) tegen de klok in over de weerstand heen tot aan de aanslag draaien om de afvoeropening volledig te openen.

## 10.3 Afvalwatertank



- ▷ Nooit kokend water direct in de afvoer gieten. Kokend water kan tot vervormingen en lekken in het afvalwater-buizensysteem leiden.



- ▷ De afvalwatertank alleen leegmaken op daarvoor aangewezen sanitairstations op campings of staanplaatsen.

### 10.3.1 Modellen zonder dubbele bodem



- ▷ Bij vorstgevaar de afvalwatertank met zo'n hoeveelheid antivries (bijv. keukenzout) vullen, dat het afvalwater niet kan bevriezen.

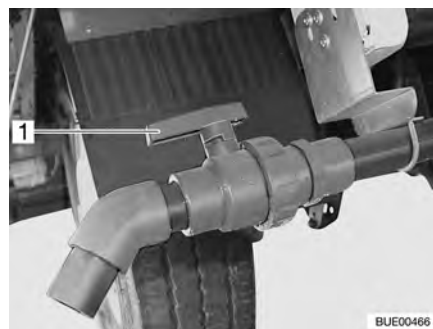

Afb. 204 Aftapkraan

De afvalwatertank bevindt zich in het achterste gedeelte van het voertuig. Hij is onder de voertuigbodem aangebracht.

Het afvalwater van de keuken en het wasgedeelte stroomt via kunststofleidingen in de afvalwatertank.

De aftapkraan en de reinigingsopening bevinden zich aan de onderkant van de afvalwatertank.

In de afvalwatertank past 90 liter.

- Leegmaken:*
- Afvalwaterslang op de afvoerbuis steken.
  - De greep (Afb. 204,1) van de aftapkraan in stromingsrichting draaien.
  - Afvalwatertank volledig leegmaken.
  - Greep van de aftapkraan dwars op de stromingsrichting draaien.
  - Afvalwaterslang aftrekken.

### 10.3.2 Afvalwatertankverwarming (speciale uitvoering)



Afb. 205 Bedieningsschakelaar

De afvalwatertank kan worden verwarmd en is geïsoleerd. De geïntegreerde vorstbewaker beschermt het afvalwater tegen bevriezing.

De vorstbewaker kan met een schakelaar (Afb. 205,1) aan de voorkant van de kist of het bed worden ingeschakeld en uitgeschakeld.

De vorstbewaker begint met het verwarmen van het afvalwater, zodra de watertemperatuur tot ca. 5 °C is gedaald. De vorstbewaker beëindigt het verwarmen, zodra het afvalwater een temperatuur van ca. 10 °C heeft bereikt.

## 10.4 Waterinstallatie vullen



- ▶ Bij het vullen van de watertank de technisch toegelaten totale massa van het voertuig in acht nemen. Als de watertank vol is, moet de bagage overeenkomstig worden gereduceerd.



- ▷ De waterpomp loopt zonder water warm en kan beschadigd worden. Waterpomp nooit gebruiken als de watertank leeg is.



- ▷ De Truma installatie (verwarming/boiler) heeft een elektrisch veiligheids-/aftapventiel en afhankelijk van het model een of twee aftapkranen voor het legen.
- ▷ De Alde-installatie (verwarming/boiler) heeft afhankelijk van het model een of twee aftapkranen voor het legen.
- ▷ Terwijl de watertank wordt gevuld, kan de waterhoeveelheid op het paneel worden gecontroleerd.



Afb. 206 Aftapkraan (met kiphendel)

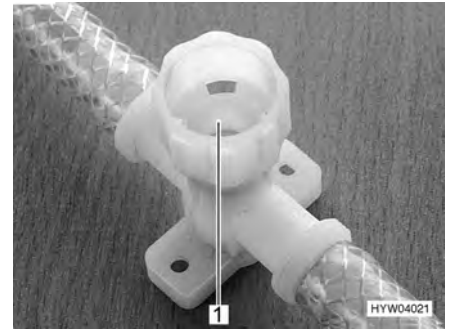

Afb. 207 Aftapkraan (met draaikap)

- Voertuig horizontaal zetten.
- 12-V-voorziening op het paneel inschakelen.
- Evt. de waterpomp op het paneel inschakelen.
- Waterinstallatie reinigen resp. ontsmetten.
- Veiligheids-/aftapventiel (Truma) sluiten. Draai daarvoor de draaiknop dwars ten opzichte van het veiligheids-/aftapventiel en druk de drukknop in. Bij temperaturen onder de 6 °C kan het veiligheids-/aftapventiel niet worden gesloten. Daarom de woonruimteverwarming inschakelen en wachten tot de temperatuur bij het veiligheids-/aftapventiel boven 6 °C ligt.
- Alle aftapkranen sluiten. Daartoe de kiphendel van de aftapkraan (Afb. 206,1) horizontaal zetten of de kap van de aftapkraan (Afb. 207,1) met de klok mee draaien.
- De aftapopening van de watertank sluiten.
- Alle waterkranen sluiten.
- Drinkwatervulopening buiten aan het voertuig openen.
- Watertank met drinkwater vullen. Voor het vullen een waterslang, waterjerrycan met trechter o.d. gebruiken.
- Alle waterkranen op "Warm" zetten en openen. De waterpomp wordt ingeschakeld. De warmwaterleidingen worden gevuld met water.
- Waterkranen zolang geopend laten tot het water zonder luchtbellen uit de waterkranen stroomt. Alleen zo is gegarandeerd dat de boiler met water is gevuld.
- Alle waterkranen op "Koud" zetten en geopend laten. De koudwaterleidingen worden gevuld met water.
- Waterkranen zolang geopend laten tot het water zonder luchtbellen uit de waterkranen stroomt.
- Alle waterkranen sluiten.
- Drinkwatervulopening sluiten.
- Controleren of de afsluitdeksel van de watertank dicht is.

### Inbouwplaats van de aftapkranen en het veiligheids-/aftapventiel

Zie hoofdstuk 16.

## 10.5 Waterinstallatie leegmaken



- ▷ Als het voertuig gedurende meerdere dagen niet wordt gebruikt of bij vorstgevaar niet wordt verwarmd, de totale waterinstallatie leegmaken. De waterkranen in de middelste stand geopend laten. Het veiligheids-/aftapventiel (indien aanwezig) en alle aftapkranen geopend laten. Zo kunnen vorstschade aan de inbouwapparatuur, vorstschade aan het voertuig en afzettingen in watervoerende componenten worden vermeden.
- ▷ Als de waterpomp via het paneel kan worden uitgeschakeld, dan voor het leegmaken van de waterinstallatie altijd de waterpomp op het paneel uitschakelen. De waterpomp draait anders door tot de pomp oververhit raakt, of de accu leeg is.



- ▷ De Truma installatie (verwarming/boiler) heeft een elektrisch veiligheids-/aftapventiel en afhankelijk van het model een of twee aftapkranen voor het legen.
- ▷ De Alde-installatie (verwarming/boiler) heeft afhankelijk van het model een of twee aftapkranen voor het legen.

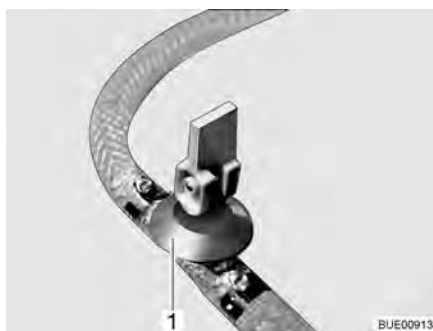

Afb. 208 Aftapkraan (met kiphendel)

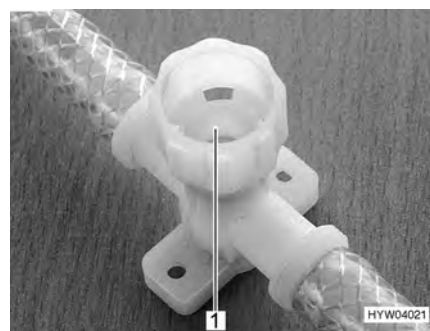

Afb. 209 Aftapkraan (met draaikap)

Als volgt te werk gaan om de waterinstallatie voldoende leeg te maken en te ventileren. Zo wordt vorstschade vermeden:

- Voertuig horizontaal zetten.
- Evt. de waterpomp op het paneel uitschakelen.
- De 12-V-voorziening op het paneel uitschakelen.
- Boiler uitzetten (zie sectie 9.4).
- Alle aftapkranen openen. Daartoe de kiphendel van de aftapkraan (Afb. 208,1) verticaal zetten of de kap van de aftapkraan (Afb. 209,1) tegen de klok in draaien.
- Het veiligheids-/aftapventiel (Truma) openen. Draai daarvoor de draaiknop parallel ten opzichte van het veiligheids-/aftapventiel. De drukknop springt naar buiten.
- Open de afvoer van de watertank.
- Alle waterkranen openzetten en in de middelste stand zetten.
- Handsproeier naar boven in douchestand hangen.
- Waterpomp omhooghouden tot de waterleidingen volledig leeg zijn.
- Controleren of de watertank volledig is leeggemaakt.
- Het water dat in de waterleidingen is achtergebleven, eruitblazen (max. 0,5 bar). Daarvoor de slang van de waterpomp trekken en in de slang blazen.

- De afvalwatertank leegmaken. Milieu-instructies in dit hoofdstuk in acht nemen.
- Toilet-cassette of fecaliëntank leegmaken. Milieu-instructies in dit hoofdstuk in acht nemen.
- Watertank reinigen en vervolgens grondig doorspoelen.
- Waterinstallatie zo lang mogelijk laten drogen.
- Na de lediging alle waterkranen in de middelste stand geopend laten.
- Alle aftapkranen geopend laten.

**Inbouwplaats van de  
aftapkranen en het  
veiligheids-/aftapventiel**

Zie hoofdstuk 16.

## 10.6 Toiletruimte



- ▷ Geen zware lasten in de douchebak zetten. De douchebak of andere delen in de toiletruimte kunnen beschadigd raken.



- ▷ Om te ventileren tijdens of na het douchen of om natte kleding te drogen de deur van de toiletruimte sluiten en het raam of het dakluik van de toiletruimte openen. De lucht kan dan beter circuleren.
- ▷ Het douchegordijn bij het douchen volledig sluiten, zodat er geen water tussen de wasruimtemwand en de douchebak kan komen.
- ▷ Na het douchen dienen de zeepresten uit de douchebak gespoeld te worden, anders ontstaan er te zijner tijd scheuren in de bak.
- ▷ Douche na gebruik droogvegen, anders kan er zich vocht afzetten.
- ▷ Verdere informatie over de reiniging van de toiletruimte vindt u in de paragraaf 11.2.

## 10.7 Toilet



- ▷ Fecaliëntank (cassette) leegmaken als er vorstgevaar bestaat en het voertuig niet is verwarmd.
- ▷ Niet op het toiletdeksel gaan zitten. Het deksel is niet berekend op het gewicht van personen en kan breken.
- ▷ Voor het toilet een geschikt chemisch middel gebruiken. De ventilatie verwijdert uitsluitend geurtjes, geen bacteriën of gassen. Deze bacteriën en gassen vreten het rubber van de afdichting aan.
- ▷ Toiletvloeistof nooit direct in de toiletpot gieten.



- ▷ Verdere informatie ontlenen aan de aparte gebruiksaanwijzing van de fabrikant van de apparatuur.



- ▷ Fecaliëntank (cassette) alleen leegmaken op daarvoor aangewezen sanitairstations op campings of staanplaatsen.

De spoeling van het toilet verloopt rechtstreeks via de waterinstallatie van het voertuig.

### 10.7.1 Zwenkbaar toilet (Thetford C-200)



- ▷ De Thetford-cassette kan alleen worden verwijderd als de schuif is gesloten.

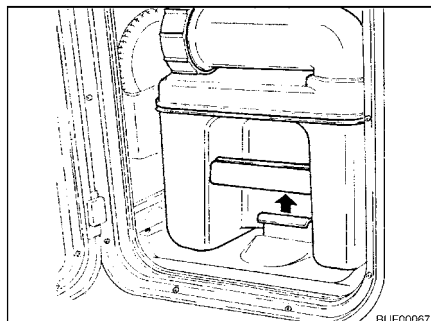

Afb. 210 Bevestigingsbeugel trekken

*Toilet voorbereiden:*

- Het luik voor de Thetford-cassette openen en de bevestigingsbeugel naar boven trekken, om de Thetford-cassette te verwijderen.

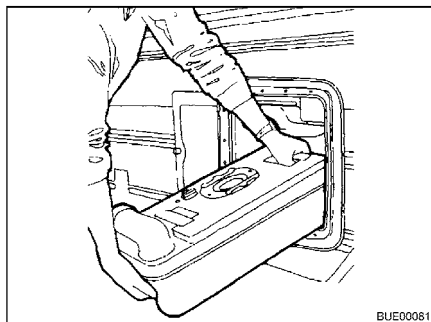

Afb. 211 Thetford-cassette uitnemen

- Thetford-cassette tot aan de aanslag recht naar buiten trekken.
- Thetford-cassette licht kantelen en daarna geheel naar buiten trekken.

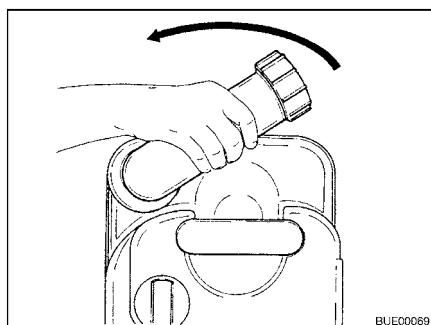

Afb. 212 Aftapaansluiting draaien

- De Thetford-cassette rechtop neerzetten.
- Aftapaansluiting naar boven draaien.
- Het afsluitdeksel van de aftapaansluiting verwijderen.
- ▷ Toiletvloeistof nooit direct in de toiletpot gieten.



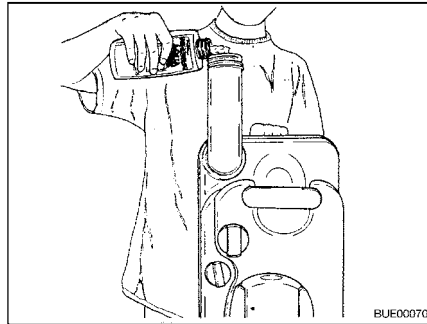

Afb. 213 Toiletvloeistof vullen

- Aangegeven hoeveelheid toiletvloeistof in de Thetford-cassette gieten.
- Daarna zoveel water bijvullen, tot de bodem van de Thetford-cassette helemaal is bedekt.
- Aftapaansluiting met de afsluitdeksel sluiten.
- Aftapaansluiting terugdraaien.



- ▷ Bij het inschuiven geen geweld gebruiken. De Thetford-cassette kan beschadigen.

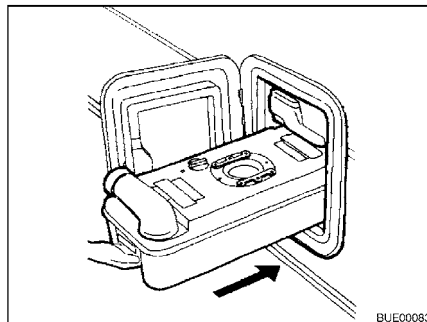

Afb. 214 Thetford-cassette inschuiven

- Thetford-cassette op zijn plaats terugschuiven.

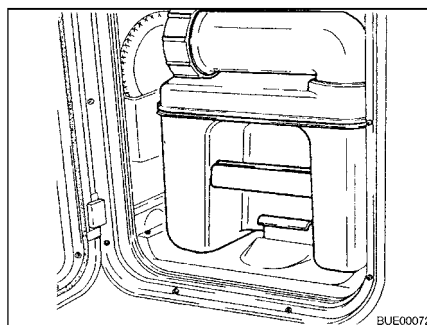

Afb. 215 Thetford-cassette vergrendeld

- Let erop, dat de Thetford-cassette met een bevestigingsbeugel is vergrendeld.
- Luik voor de Thetford-cassette afsluiten.

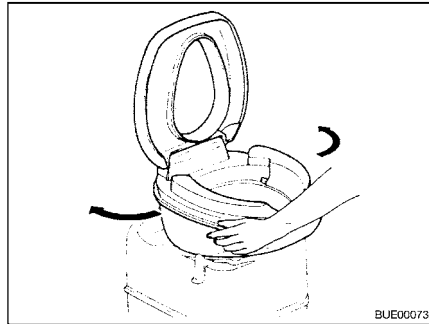

Afb. 216 Toiletpot draaien

*Toilet gebruiken:* ■ Toiletpot in comfortabele positie draaien.

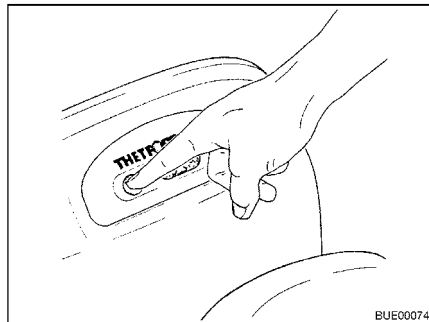

Afb. 217 Voorspoelen

- Toiletpot met een beetje water vullen. Daarvoor de spoelknop indrukken. De spoeling duurt zolang de spoelknop ingedrukt blijft.
- Toilet gebruiken.

**Cassette C-200 S** Bij de cassette C-200 S als volgt te werk gaan om het toilet te spoelen:

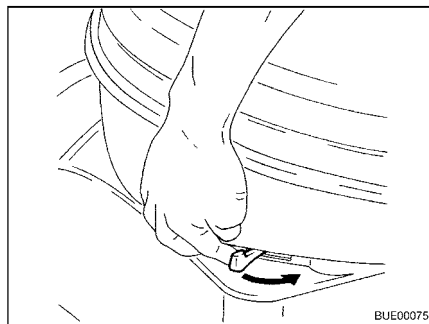

Afb. 218 Schuif bedienen

- Schuif openen. Daarvoor de schuifhendel tegen de klok in schuiven.



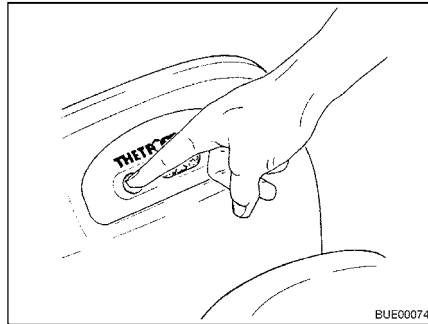

Afb. 219 Spoeling bedienen

- Toilet spoelen. Daarvoor de spoelknop indrukken.
- Na het spoelen de schuif sluiten.

**Cassette C-200 E**

Bij de cassette C-200 E als volgt te werk gaan om het toilet te spoelen:

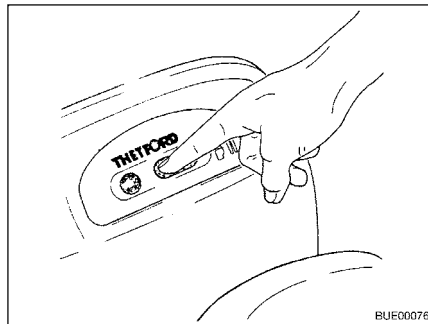

Afb. 220 Schuif openen

- Schuif openen. Daarvoor de linkerkant van de schuifknop indrukken.

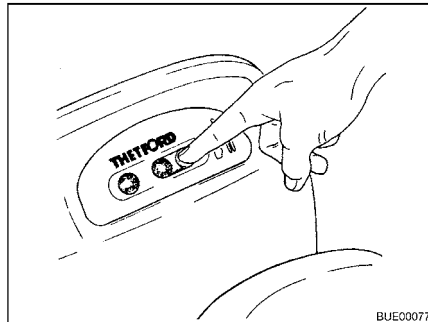

Afb. 221 Schuif sluiten

- Toilet spoelen. Daarvoor de spoelknop indrukken.
- Na het spoelen de schuif sluiten. Daarvoor de rechterkant van de schuifknop indrukken.



- ▷ De Thetford-cassette kan alleen worden verwijderd als de schuif is gesloten.

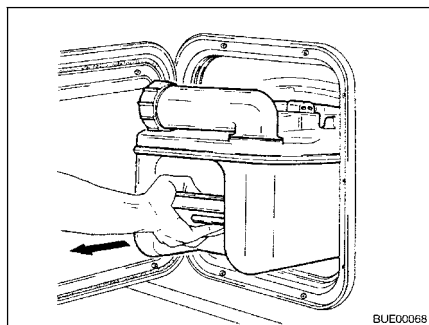

Afb. 222 Thetford-cassette uitnemen

*Thetford-cassette  
leegmaken:*

- Het luik voor de Thetford-cassette openen en de bevestigingsbeugel naar boven trekken, om de Thetford-cassette te verwijderen.
- Thetford-cassette tot aan de aanslag recht naar buiten trekken.
- Thetford-cassette licht kantelen en daarna geheel naar buiten trekken.

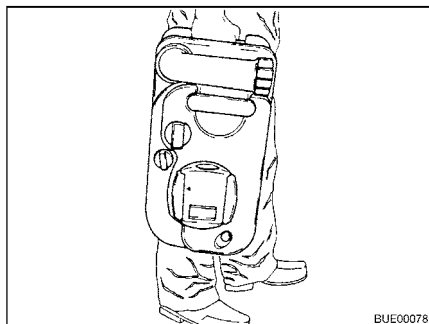

Afb. 223 Thetford-cassette dragen

- Thetford-cassette naar een daarvoor bedoelde stortplaats brengen. Daarbij de aftapaansluiting naar boven draaien.

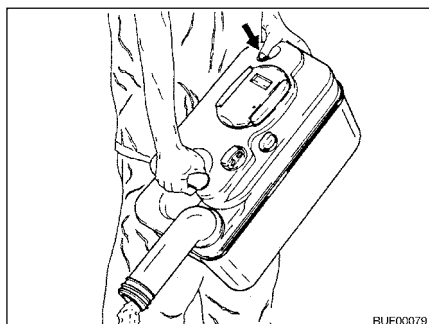

Afb. 224 Thetford-cassette leegmaken

- Aftapaansluiting naar boven draaien.
- Het afsluitdeksel van de aftapaansluiting verwijderen.
- Thetford-cassette met de aftapaansluiting naar beneden richten.
- Beluchtingsknop met de duim indrukken. De Thetford-cassette loopt leeg.
- Thetford-cassette met veel vers water uitspoelen.
- Aftapaansluiting met de afsluitdeksel sluiten.
- Aftapaansluiting terugdraaien.

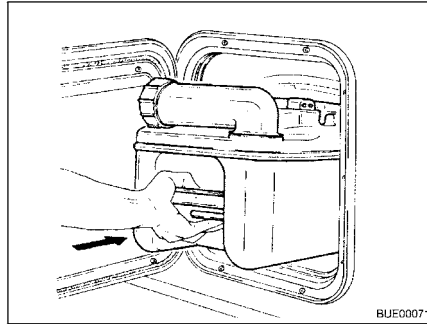

Afb. 225 Thetford-cassette inschuiven

- Thetford-toilet voor het gebruik voorbereiden.
- Thetford-cassette op zijn plaats terugschuiven.
- Let erop, dat de Thetford-cassette met een bevestigingsbeugel is vergrendeld.
- Luik voor de Thetford-cassette afsluiten.

### 10.7.2 Toilet met vaste bank (Thetford C-402)



- ▷ De Thetford-cassette kan alleen worden verwijderd als de schuif is gesloten.

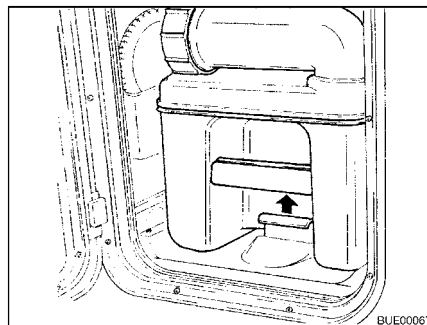

Afb. 226 Bevestigingsbeugel trekken

*Toilet voorbereiden:*

- Het luik voor de Thetford-cassette openen en de bevestigingsbeugel naar boven trekken, om de Thetford-cassette te verwijderen.

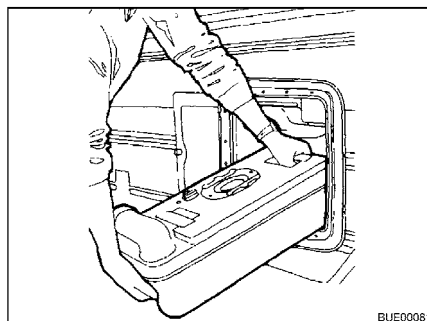

Afb. 227 Thetford-cassette uitnemen

- Thetford-cassette tot aan de aanslag recht naar buiten trekken.
- Thetford-cassette licht kantelen en daarna geheel naar buiten trekken.

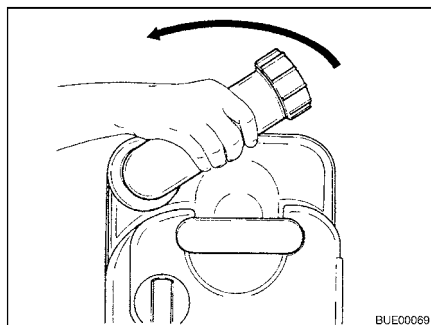

Afb. 228 Aftapaansluiting draaien

- De Thetford-cassette rechtop neerzetten.
  - Aftapaansluiting naar boven draaien.
  - Het afsluitdeksel van de aftapaansluiting verwijderen.
- ▷ Toiletvloeistof nooit direct in de toiletspot gieten.

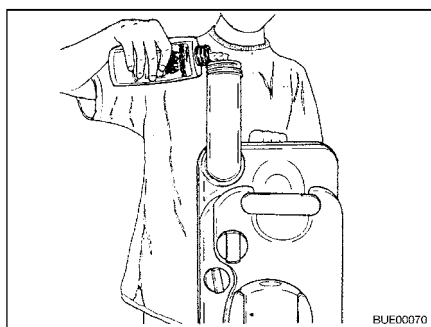

Afb. 229 Toiletvloeistof vullen

- Aangegeven hoeveelheid toiletvloeistof in de Thetford-cassette gieten.
- Daarna zoveel water bijvullen, tot de bodem van de Thetford-cassette helemaal is bedekt.
- Aftapaansluiting met de afsluitdeksel sluiten.
- Aftapaansluiting terugdraaien.



- ▷ Bij het inschuiven geen geweld gebruiken. De Thetford-cassette kan beschadigen.

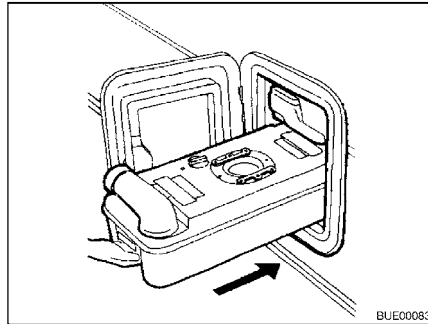

Afb. 230 Thetford-cassette inschuiven

- Thetford-cassette op zijn plaats terugschuiven.

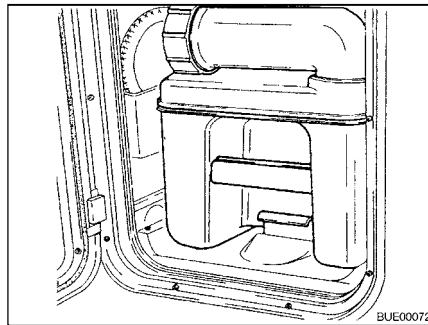

Afb. 231 Thetford-cassette vergrendeld

- Let erop, dat de Thetford-cassette met een bevestigingsbeugel is vergrendeld.
- Luik voor de Thetford-cassette afsluiten.

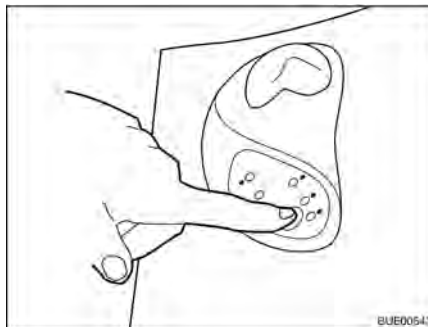

Afb. 232 Voorspoelen

- Toilet gebruiken:*
- Toiletpot met een beetje water vullen. Daarvoor de spoelknop indrukken. De spoeling duurt zolang de spoelknop ingedrukt blijft.
  - Toilet gebruiken.

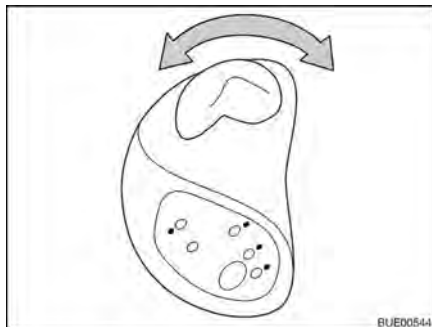

Afb. 233 Schuif bedienen

- Schuif openen. Daarvoor de schuifhendel tegen de klok in draaien.

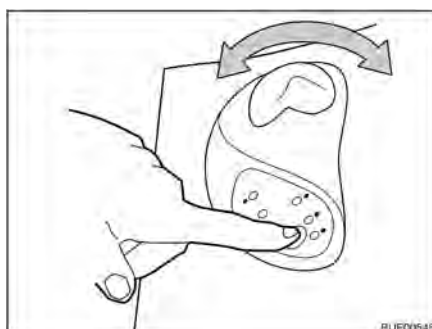

Afb. 234 Spoeling bedienen

- Toilet spoelen. Daarvoor de spoelknop indrukken.
- Na het spoelen de schuif weer sluiten. Hiervoor de schuifhendel met de klok mee draaien.



- ▷ De Thetford-cassette kan alleen worden verwijderd als de schuif is gesloten.

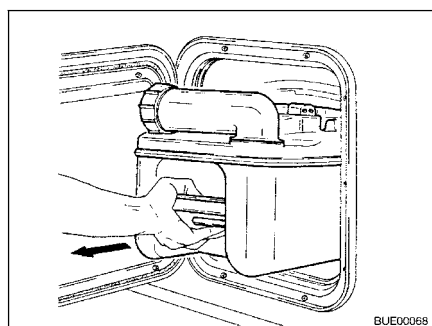

Afb. 235 Thetford-cassette uitnemen

*Thetford-cassette  
leegmaken:*

- Het luik voor de Thetford-cassette openen en de bevestigingsbeugel naar boven trekken, om de Thetford-cassette te verwijderen.
- Thetford-cassette tot aan de aanslag recht naar buiten trekken.
- Thetford-cassette licht kantelen en daarna geheel naar buiten trekken.



Afb. 236 Thetford-cassette transporteren

- Thetford-cassette verticaal op de wielen plaatsen.
- Greep van de trekstang naar beneden drukken en van de Thetford-cassette weg bewegen. De vergrendeling van de trekstang wordt ontgrendeld.
- Trekstang aan de greep er helemaal uittrekken.
- Thetford-cassette naar een daarvoor bedoelde stortplaats brengen.
- Trekstang aan de greep er helemaal inschuiven.

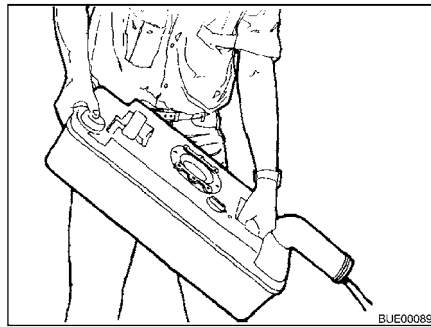

Afb. 237 Thetford-cassette leegmaken

- Aftapaansluiting naar boven draaien.
- Het afsluitdeksel van de aftapaansluiting verwijderen.
- Thetford-cassette met de aftapaansluiting naar beneden richten.
- Beluchtingsknop met de duim indrukken. De Thetford-cassette loopt leeg.
- Thetford-cassette met veel vers water uitspoelen.
- Aftapaansluiting met de afsluitdeksel sluiten.
- Aftapaansluiting terugdraaien.

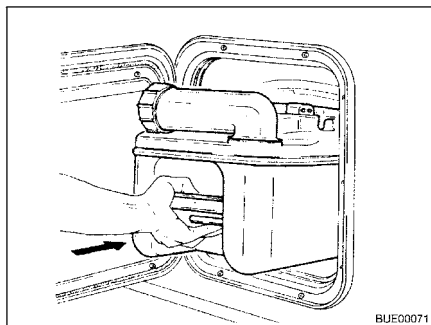

Afb. 238 Thetford-cassette inschuiven

- Thetford-toilet voor het gebruik voorbereiden.
- Thetford-cassette op zijn plaats terugschuiven.
- Let erop, dat de Thetford-cassette met een bevestigingsbeugel is vergrendeld.
- Luik voor de Thetford-cassette afsluiten.

### 10.7.3 Toilet (Dometic)



- ▷ De fecaliëntank (cassette) kan alleen worden verwijderd als de schuif is gesloten.

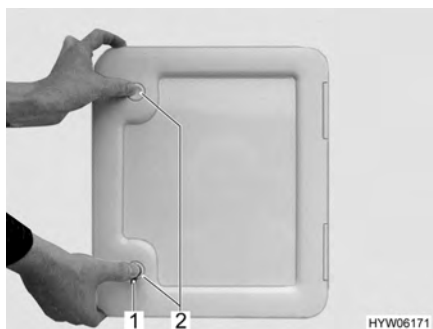

Afb. 239 Luik voor fecaliëntank



Afb. 240 Fecaliëntank

#### *Toilet voorbereiden:*

- Luik voor de fecaliëntank buiten aan het voertuig openen. Daarvoor de sleutel in cilinderslot van het drukslot (Afb. 239,1) steken en een kwartslag draaien.
- De sleutel eruit trekken.
- Beide druksloten (Afb. 239,2) tegelijkertijd met de duimen indrukken en het luik openen.
- Bevestigingsbeugel (Afb. 240,3) omhoog trekken en fecaliëntank (Afb. 240,1) aan de greep (Afb. 240,2) tot aan de aanslag recht naar buiten trekken.
- Fecaliëntank licht kantelen en daarna geheel uitnemen.



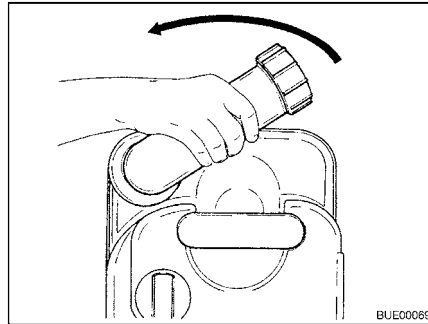

Afb. 241 Aftapaansluiting draaien

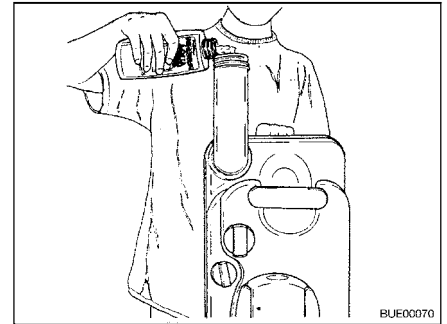

Afb. 242 Toiletvloeistof vullen

- Fecaliëntank verticaal zetten.
- Aftapaansluiting naar boven draaien.
- Het afsluitdeksel van de aftapaansluiting verwijderen.
- Aangegeven hoeveelheid toiletvloeistof in de fecaliëntank gieten.
- Daarna zoveel water bijvullen, tot de bodem van de fecaliëntank helemaal is bedekt.
- Aftapaansluiting met de afsluitdeksel sluiten.
- Aftapaansluiting terugdraaien.
- Fecaliëntank zonder overmatig veel kracht te gebruiken op zijn plaats terugschuiven.
- Let erop, dat de fecaliëntank met een bevestigingsbeugel is vergrendeld.
- Luik voor de fecaliëntank afsluiten.

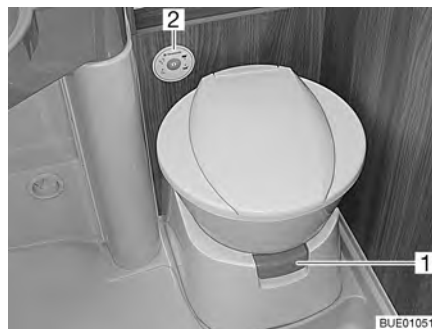

Afb. 243 Toiletpot met controle- en bedieningspaneel

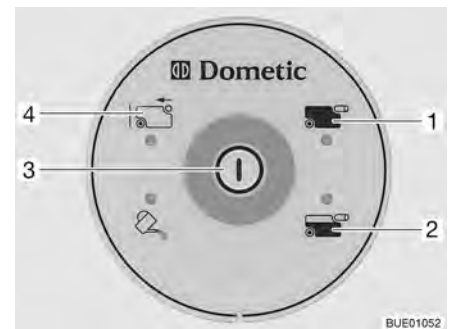

Afb. 244 Controle- en bedieningspaneel toilet

Voor gebruik van het toilet een beetje water in de toiletpot laten lopen. Daartoe de spoelknop (Afb. 244,3) op het controle- en bedieningspaneel (Afb. 243,2) indrukken.

- Spoelen:*
- Alvorens te spoelen de schuif van het toilet openen. Daartoe de schuifhendel (Afb. 243,1) uittrekken.
  - Om te spoelen de spoelknop (Afb. 244,3) indrukken.
  - Na het spoelen de schuif sluiten. Daartoe de schuifhendel indrukken.

Het controlelicht (Afb. 244,2) brandt als de fecaliëntank voor 3/4 is gevuld. Het controlelicht (Afb. 244,1) brandt als de fecaliëntank moet worden geleegd.

- Fecaliëntank verwijderen:*
- Schuifhendel (Afb. 243,1) indrukken. De schuif wordt gesloten. Om deze leeg te maken **moet** aan het toilet de schuif zijn gesloten.
  - Luik voor de fecaliëntank buiten aan het voertuig openen.

- Bevestigingsbeugel (Afb. 240,3) omhoog trekken en fecaliëntank (Afb. 240,1) aan de greep (Afb. 240,2) tot aan de aanslag recht naar buiten trekken.
- Fecaliëntank licht kantelen en daarna geheel uitnemen. Op het controle- en bedieningspaneel licht de indicatie "Fecaliëntank verwijderd" (Afb. 244,4) op.

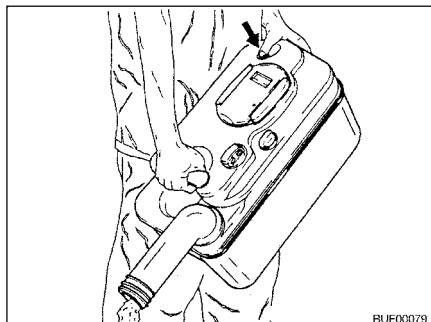

Afb. 245 Fecaliëntank leegmaken

*Fecaliëntank leegmaken:*

- Fecaliëntank naar een stortplaats brengen die daarvoor is bestemd.
- Aftapaansluiting helemaal naar boven draaien.
- Het afsluitdeksel van de aftapaansluiting verwijderen.
- Fecaliëntank met de aftapaansluiting naar beneden richten.
- Beluchtingsknop met de duim indrukken. Fecaliëntank maakt zich leeg.
- Fecaliëntank grondig met water uitspoelen.
- Aftapaansluiting met de afsluitdeksel sluiten.
- Aftapaansluiting terugdraaien.
- Fecaliëntank zonder overmatig veel kracht te gebruiken op zijn plaats terugschuiven.
- Let erop, dat de fecaliëntank met een bevestigingsbeugel is vergrendeld.
- Luik voor de fecaliëntank afsluiten.

## Hoofdstukoverzicht

In dit hoofdstuk staan instructies voor de verzorging van het voertuig.

De instructies hebben betrekking op:

- de buitenkant van het voertuig
- het interieur
- de waterinstallatie
- de afzuigkap
- de klimaatregeling
- het wintergebruik

Aan het eind van het hoofdstuk vindt u checklists met maatregelen, die u moet uitvoeren als u het voertuig lange tijd niet gebruikt.

De checklists hebben betrekking op:

- de tijdelijke stilstand
- de stilstand in de winter
- de ingebruikname na een stilstand

### 11.1 Uitwendige verzorging

#### 11.1.1 Wassen met hogedrukreiniger



- ▷ Banden niet reinigen met hogedrukreiniger. De banden kunnen beschadigd worden.
- ▷ Buitentoeepassingen (decoratiefolies) niet direct met de hogedrukreiniger besproeien. De buitentoeepassingen kunnen loskomen.

Alvorens het voertuig te wassen met een hogedrukreiniger, de gebruiksaanwijzing van de hogedrukreiniger in acht nemen.

Bij het wassen met de rondstraalbuis tussen het voertuig en de reinigingsbuis een minimum afstand van ca. 700 mm in acht nemen.

Houd er rekening mee, dat de waterstraal met kracht uit de reinigingsbuis komt. Door verkeerd gebruik van de hogedrukreiniger kunnen er beschadigingen aan het voertuig ontstaan. De watertemperatuur mag 60 °C niet overschrijden. De waterstraal tijdens het hele wasproces blijven bewegen. De waterstraal niet direct op deurspleten, elektrische aanbouwonderdelen, stekerverbindingen, dichtingen, het ventilatierooster of de dakluiken richten. Het voertuig kan beschadigd worden of er kan water in het interieur binnendringen.

#### 11.1.2 Voertuig wassen



- ▷ Het voertuig nooit in wasstraten laten reinigen. In de koelkast-ventilatie-roosters, gasafvoerschoorstenen, de ontluchtingsopeningen van de afzuigkappen of in de kunstmatige ventilatieopeningen kan water binnendringen. Het voertuig kan beschadigd worden.
- Het voertuig alleen op een wasplaats reinigen, die voor het wassen van voertuigen is bestemd.  
Direct zonlicht vermijden. Maatregelen ter bescherming van het milieu in acht nemen.
- Buitenarmaturen en aanbouwonderdelen van kunststof alleen schoonmaken met veel warm water, afwasmiddel en een zachte doek.
- Voertuig afwassen met zo veel mogelijk water, een schone spons of met een zachte borstel. Bij hardnekkig vuil afwasmiddel bij het water doen.

- Gelakte buitenwanden kunnen bovendien met een caravanreiniger worden gereinigd.
- Aanbouwonderdelen van glasvezelversterkte kunststof (GVK) regelmatig met een polijstmiddel nabehandelen. Daarmee wordt een vergeling van de aanbouwdelen uit glasvezelversterkt kunststof voorkomen en de aflakking van het oppervlak blijft behouden.
- Rubberen dichtingen aan deuren en serviceluiken inwrijven met talk.
- Cilindersloten aan deuren en serviceluiken behandelen met grafietstof.

### 11.1.3 Vensterruiten uit plexiglas

Plexiglasruiten eisen vanwege hun gevoeligheid een heel bijzondere, zorgvuldige behandeling.



- ▷ Vensterruiten uit plexiglas nooit droog afwrijven omdat stofkorrels het oppervlak beschadigen.
- ▷ Vensterruiten uit plexiglas alleen schoonmaken met veel warm water, een beetje afwasmiddel en een zachte doek.
- ▷ In geen geval glasreiniger met chemische, schurende, alcoholhoudende additieven gebruiken. Een voortijdig bros worden van de ruiten en daarna scheurvormingen zouden het gevolg zijn.
- ▷ Reinigers die worden gebruikt voor carrosserie (bijv. teer- of siliconeverwijderaars) niet in aanraking brengen met plexiglas.
- ▷ Niet in wasstraten rijden.
- ▷ Geen stickers op de venterruiten uit plexiglas plakken.
- ▷ Na de reiniging van de plexiglasruiten van het voertuig nog eens spoelen met veel schoon water.
- ▷ Rubberen dichtingen behandelen met glycerine.



- ▷ Voor de reinigingsnabehandeling is een plexiglasreiniger met antistatische werking geschikt. Kleine krassen kunnen met een plexiglaspolijst behandeld worden. De toebehorenhandel biedt deze middelen aan.

### 11.1.4 Onderkant

De vloer aan de onderkant van het voertuig is gedeeltelijk van een verouderingsbestendige bodembescherming voorzien. Bij beschadigingen aan de bodembescherming deze meteen laten herstellen. Vlakken die met bodembescherming zijn behandeld, niet behandelen met spray-olie.



- ▷ Alleen producten gebruiken die door de fabrikant zijn vrijgegeven. Onze geautoriseerde dealers en servicepunten adviseren u graag.

### 11.1.5 Afvalwatertank

De afvalwatertank na ieder gebruik reinigen.

*Reinigen:*

- Afvalwatertank leegmaken.
- De reinigingsopening op de afvalwatertank en de aftapkraan openen.
- Afvalwatertank grondig met vers water uitspoelen.
- Indien mogelijk de afvalwatersondes door de reinigingsopening met de hand reinigen.

### 11.1.6 Opstap

Als de opstap wordt gesmeerd, kunnen zich tijdens de rit grotere verontreinigingen vastzetten en zo de werking van de opstap verstoren of de opstap beschadigen. Daarom de beweeglijke delen van de opstap niet met vet insmeren of oliën.

## 11.2 Inwendige verzorging



- ▷ Als het mogelijk is, vlekken altijd onmiddellijk behandelen.
- ▷ Plexiglasruiten eisen vanwege hun gevoeligheid een heel bijzondere, zorgvuldige behandeling (zie sectie 11.1.3).
- ▷ Kunststof onderdelen in toilet en woonruimte vergen vanwege hun gevoeligheid een heel bijzondere, zorgvuldige behandeling. Gebruik geen oplosmiddelen of alcoholhoudende reinigingsmiddelen en geen zandhoudende schuurmiddelen. Daarmee wordt verbrossing en scheurvorming voorkomen.
- ▷ Geen bijtende producten in de afvoeropeningen gieten. Geen kokend water in de afvoeropeningen gieten. Bijtende producten of kokend water beschadigen afvoerbuizen en sifons.
- ▷ Voor de reiniging van het toilet en de waterinstallatie alsook bij het ontkalken van de waterinstallatie geen azijnessence gebruiken. Azijnessence kan dichtingen of onderdelen van de installatie beschadigen. Voor het ontkalken in de handel verkrijgbare ontkalkingsmiddelen gebruiken.
- ▷ Zuinig met water omgaan. Alle waterresten opdwelen.
- ▷ Tapijten en kussens regelmatig met een geschikt borstelhulpstuk schoonzuigen.



- ▷ Voor informatie over het gebruik van verzorgingsmiddelen staan onze servicepunten tot uw beschikking.
- Meubeloppervlakken, meubelgrepen, lampen en alle kunststof delen in het toilet en de woonruimte reinigen met water en een wollen doek. Bij het water kan een zacht reinigingsmiddel gedaan worden. Indien nodig gelakte oppervlakken met polijstmiddel voor meubels verzorgen.
- Reinig kussenstof met droog kussenschuim of met het schuim van een zacht wasmiddel. Kussenstoffen niet wassen, enkel laten reinigen. Kussens beschermen tegen zonnestraling, opdat ze niet verbleken.
- Kussenstoffen van novalife® enkel met schoon water schoonmaken.
- Lederen overtrekken alleen met een katoenen doek en een zacht zeepsop (huishoudzeep) schoonmaken. Erop letten, dat het leer niet vochtig wordt en dat er geen water door de naden van de lederen overtrekken sijpelt.
- Gordijnen en stores naar een chemische reiniging brengen.
- Tapijtvloer indien nodig reinigen met tapijtschuim en stofzuigen.
- PVC-vloerbedekking met een mild, zeephoudend reinigingsmiddel voor PVC-vloeren afvegen. Tapijtvloer niet op de natte PVC-vloerbedekking leggen. Tapijtvloer en PVC-vloerbedekking kunnen aan elkaar vastkleven.
- Spoelbakken en gaskooktoestel nooit reinigen met een zandhoudend schuurmiddel. Alles vermijden, wat krassen en groeven zou kunnen veroorzaken.

- Gaskooktoestel alleen vochtig reinigen. Er mag geen water door de openingen aan het gaskooktoestel dringen. Water kan het gaskooktoestel beschadigen.
- Hor aan ramen, deuren en dakluiken afborstelen met een zachte borstel of schoonzuigen met het borstelhulpstuk van de stofzuiger.
- Verduisteringsrollo's met een zachte borstel schoonmaken of met het borstelhulpstuk van de stofzuiger schoonzuigen. Vet of hardnekkig vuil verwijderen met een 30 °C warm zeeploog (harde zeep).
- Vouwverduisteringen met een zachte borstel schoonmaken of met het borstelhulpstuk van de stofzuiger schoonzuigen. Vet of hardnekkig vuil verwijderen met een 30 °C warm zeeploog (harde zeep).
- Veiligheidsgordels kunnen afgerold met een warm zeeploog gereinigd worden. Voor het oprollen moeten de veiligheidsgordels volledig droog zijn.

## 11.3 Waterinstallatie

### 11.3.1 Watertank reinigen

- Watertank leegmaken en aftapopening sluiten.
- Afsluitdeksel van de watertank afnemen.
- Watertank met water met een beetje afwasmiddel vullen (geen schuurmiddelen gebruiken).
- Met een in de handel verkrijgbare afwasborstel de watertank schrobben, tot er geen zichtbare aanslag meer aanwezig is.
- De pompbehuizing eveneens afschrobben.
- Indien mogelijk verswatersondes door de reinigungsopeningen met de hand reinigen.
- Watertank met een ruime hoeveelheid drinkwater uitspoelen.

### 11.3.2 Waterleidingen reinigen



- ▷ Alleen geschikte reinigingsmiddelen uit de vakhandel gebruiken.



- ▷ Uitstromend mengsel van water met reinigingsmiddel opvangen en vakkundig als afval afvoeren.

- Waterinstallatie leegmaken.
- Alle aftapopeningen en aftapkranen sluiten.
- Watertank vullen met mengsel van water en reinigingsmiddel. Daarbij de mengverhouding uit de voorschriften van de fabrikant in acht nemen.
- De aftapkranen één voor één openen.
- De aftapkranen zolang geopend laten, tot het mengsel van water en reinigingsmiddel de betreffende afvoeropening heeft bereikt.
- De aftapkranen weer sluiten.
- Alle waterkranen op "Warm" zetten en openen.
- Aftapkranen zolang geopend laten, tot het mengsel van water en reinigingsmiddel de afvoeropening heeft bereikt.
- Alle waterkranen op "Koud" zetten en openen.

- Aftapkranen zolang geopend laten, tot het mengsel van water en reinigingsmiddel de afvoeropening heeft bereikt.
- Alle waterkranen sluiten.
- Toilet meermaals doorspoelen.
- Het reinigingsmiddel volgens de voorschriften van de fabrikant laten inwerken.
- Waterinstallatie leegmaken. Daarbij het mengsel van water en reinigingsmiddel opvangen en vakkundig als afval afvoeren.
- Voor het doorspoelen van de de volledige waterinstallatie deze meermaals met drinkwater vullen en weer leegmaken.

### 11.3.3 Waterinstallatie ontsmetten



- ▷ Alleen geschikte ontsmettingsmiddelen uit de vakhandel gebruiken.



- ▷ Uitstromend mengsel van water met ontsmettingsmiddel opvangen en vakkundig als afval afvoeren.

- Waterinstallatie leegmaken.
- Alle aftapopeningen en aftapkranen sluiten.
- Watertank vullen met mengsel van water en ontsmettingsmiddel. Daarbij de mengverhouding uit de voorschriften van de fabrikant in acht nemen.
- De aftapkranen één voor één openen.
- De aftapkranen zolang geopend laten, tot het mengsel van water en ontsmettingsmiddel de betreffende afvoeropening heeft bereikt.
- De aftapkranen weer sluiten.
- Alle waterkranen op "Warm" zetten en openen.
- Aftapkranen zolang geopend laten, tot het mengsel van water en ontsmettingsmiddel de afvoeropening heeft bereikt.
- Alle waterkranen op "Koud" zetten en openen.
- Aftapkranen zolang geopend laten, tot het mengsel van water en ontsmettingsmiddel de afvoeropening heeft bereikt.
- Alle waterkranen sluiten.
- Toilet meermaals doorspoelen.
- Het ontsmettingsmiddel volgens de voorschriften van de fabrikant laten inwerken.
- Waterinstallatie leegmaken. Daarbij het mengsel van water en ontsmettingsmiddel opvangen en vakkundig als afval afvoeren.
- Voor het doorspoelen van de de volledige waterinstallatie deze meermaals met drinkwater vullen en weer leegmaken.

## 11.4 Afzuigkap

De filter van de afzuigkap zo nu en dan reinigen. Hoe vaak een reiniging nodig is, is afhankelijk van hoe vaak de afzuigkap wordt gebruikt. De filter niet pas reinigen, als de capaciteit van de afzuigkap merkbaar minder wordt.

*Filter reinigen:* ■ De filter met warm water en een beetje afwasmiddel schoon wassen.

## 11.5 Klimaatregeling

### 11.5.1 Dometic



Afb. 246 Klimaatregeling (Dometic)

In het onderste deel van de dakunit van de klimaatregeling (Afb. 246,2) bevinden zich achter de ventilatiesroosters (Afb. 246,1 en 3) telkens een pluizenfilter en een adsorptiekoolfilter. De pluizenfilter moeten in regelmatige tijdschikspannes gereinigd en als nodig gewisseld worden. De fabrikant beveelt u aan de adsorptiekoolfilter jaarlijks te vervangen.

Aan de linker kant van de dakunit (buiten het voertuig) bevinden zich de afvoeropeningen voor het condenswater. Om ervoor te zorgen dat het condenswater onbelemmerd kan wegllopen, de afvoeropening vrij van vuil, bladeren en dergelijke houden.

### 11.5.2 Telair

De filter en de ventilatieroosters aan de buitenkant van de behuizing zo nu en dan reinigen. Hoe vaak een reiniging nodig is, is afhankelijk van hoe vaak de klimaatregeling wordt gebruikt. De filter en de ventilatieroosters niet pas reinigen als de capaciteit van de klimaatregeling merkbaar minder wordt.



▷ Voor het reinigen van de filter uitsluitend milde reinigungsoplossingen en nooit benzine of oplosmiddelen gebruiken.

*Filter reinigen:* ■ De filter met warm water en een beetje afwasmiddel schoon wassen.  
■ De filter voor het weer inbouwen goed laten drogen.

*Ventilatierooster reinigen:* ■ Ventilatiooster aan de buitenkant met een borstel ontdoen van grovere vervuilingen en afzettingen. Bij het gebruik van een reinigungsoplossing er op letten, dat er geen water binnendringt in de behuizing.

## 11.6 Winterverzorging

Strooizout schaadt de onderkant en de delen, die zijn blootgesteld aan spatwater. Wij adviseren, het voertuig in de winter vaker te wassen. Vooral de mechanische en de aan de oppervlakte behandelde delen en de onderkant van het voertuig worden belast en dienen derhalve grondig te worden gereinigd.





- ▷ Bij vorstgevaar de verwarming altijd tot tenminste 15 °C laten verwarmen. Circulatieluchtventilator (indien aanwezig) op automatisch zetten. Bij extreme buitentemperaturen bovendien meubelluiken en -deuren iets openen. De binnenstromende warme lucht kan het bevroren, bijv. van waterleidingen en de vorming van condenswater in de opbergruimten tegengaan.
- ▷ Bij vorstgevaar aanvullend aan de buitenkant van het voertuig de ramen afdekken met winter-isoleermatten.
- ▷ Gasafvoerschoorstenen en kunstmatige ventilatieopeningen sneeuwvrij houden. Evt. een schoorsteenverlenging gebruiken.

### 11.6.1 Voorbereidingen

- Voertuig controleren op lak- en roestschade. Schade evt. herstellen.
- Zorg ervoor, dat er geen water in de ventilatieopeningen in de vloer en in de verwarming terecht kan komen.
- De metalen delen aan de onderkant met een beschermmiddel op wasbasis beschermen tegen roest.
- Gelakte buitendelen met een hiervoor geschikt middel conserveren.

### 11.6.2 Wintergebruik

Bij wintergebruik ontstaat door het bewonen van het voertuig bij lage temperaturen condenswater. Om een goede luchtkwaliteit in de caravan te garanderen en schade aan het voertuig door condenswater te voorkomen, is een toereikende ventilatie zeer belangrijk.

- In de opwarmfase van het voertuig de verwarming op de hoogste stand zetten en dakopbergkasten, gordijnen en rolgordijnen openen. Daardoor wordt een optimale be- en ontluchting bereikt.
- Alleen verwarmen als ook de circulatieluchtinstallatie is ingeschakeld.
- 's Ochtends alle kussens verwijderen, de opbergcompartimenten ventileren en vochtige plekken drogen.



- ▷ Als er ergens condenswater is ontstaan, veeg dit dan weg.
- ▷ Een onbeperkte geschiktheid voor winterse omstandigheden is bij modellen zonder dubbele bodem alleen in combinatie met het "winterpakket" uit de eerste uitrusting gegarandeerd.

### 11.6.3 Na het winterseizoen

- Bodem van de camper en de motoren grondig wassen. Daardoor worden corrosiebevorderende dooimiddelen (zout, loogresten) verwijderd.
- Voertuig aan de buitenkant reinigen en plaatstaal met in de handel verkrijgbare autowas conserveren.

## 11.7 Stilstand

### 11.7.1 Tijdelijke stilstand



- ▶ Na langere stilstand (ca. 10 maanden) reminstallatie en gasinstallatie door een geautoriseerde werkplaats laten controleren.
- ▶ Houd er rekening mee dat het water al binnen korte tijd ondrinkbaar is.
- ▶ Kabelschade door dieren kan tot kortsluiting leiden. Brandgevaar!

Voor de stilstand checklist doornemen:

|                       | Activiteiten   | Gedaan |
|-----------------------|--|--------|
| <b>Basisvoertuig</b>  | Brandstoftank helemaal vullen. Daardoor kunnen beschadigingen door corrosie aan de tankinstallatie worden vermeden   |        |
|                       | Voertuig opbokken zodat wielen ontlast zijn of voertuig om de 4 weken bewegen. Daardoor worden drukpunten op banden en wiel-lagers voorkomen   |        |
|                       | De banden tegen directe zonnestraling beschermen. Gevaar voor scheurvorming!   |        |
|                       | Banden tot de aanbevolen maximumdruk oppompen  |        |
|                       | Op de onderkant altijd zorgen voor voldoende luchtcirculatie   |        |
|                       |  ▶ Vocht of te weinig zuurstof, bijv. door afdekking met plastic, kunnen op de onderkant optische onregelmatigheden veroorzaken. |        |
|                       | Neem bovendien de aanwijzingen in de gebruiksaanwijzing van het basisvoertuig in acht  |        |
| <b>Opbouw</b>         | Alle schoorstenen met de passende afdekkappen afsluiten en alle andere openingen (behalve de kunstmatige ventilatie) afdichten. Zo wordt het binnendringen van dieren (bijv. muizen) verhinderd                    |        |
|                       | Om de vorming van condenswater en daaruit resulterende schimmelvorming te voorkomen, het interieur, alle van buitenaf toegankelijke opbergruimten en de staanplaats (bijv. garage) om de drie weken ventileren     |        |
| <b>Interieur</b>      | Kussens zo plaatsen dat ze geventileerd worden en afdekken   |        |
|                       | Koelkast schoonmaken   |        |
|                       | Koelkastdeur en vriesvak licht geopend houden  |        |
|                       | Naar sporen van binnengedrongen dieren zoeken  |        |
|                       | Flatscreen van het net scheiden en evt. uit het voertuig verwijderen   |        |
| <b>Gasinstallatie</b> | Hoofdafsluitkraan op de gasfles sluiten  |        |
|                       | Alle gasafsluitkranen sluiten  |        |
|                       | Gasflessen altijd uit de gaskast halen, ook als ze leeg zijn   |        |

|                                | Activiteiten  | Gedaan |
|--------------------------------|---|--------|
| <b>Elektrische installatie</b> | Woonruimteaccu en startaccu vol laden   |        |
|                                |  ▷ Voor een tijdelijke stilstand de accu ten minste 20 uur laden.<br>Woonruimteaccu loskoppelen van het 12-V-boordnet. Daartoe de accu-scheidingsschakelaar van het elektroblok uitschakelen of via het paneel de accu-scheiding activeren (zie hoofdstuk 8) |        |

|                         |   |  |
|-------------------------|---|--|
| <b>Waterinstallatie</b> | Complete waterinstallatie leegmaken. Het restwater uit de waterleidingen blazen (max. 0,5 bar). De waterkranen in de middelste stand geopend laten. Het veiligheids-/aftapventiel en alle aftapkranen geopend laten. Letten op instructies uit hoofdstuk 10   |  |
|                         | Veiligheids-/aftapventiel (Truma) loskoppelen van de stroomvoorziening. Daartoe de accu-scheidingsschakelaar van het elektroblok uitschakelen of via het paneel de accu-scheiding activeren (zie hoofdstuk 8). De accu wordt anders te snel ontladen<br> ▷ Als het veiligheids-/aftapventiel is uitgeschakeld, dan is de waterinstallatie niet meer beschermd tegen vorst. |  |

### 11.7.2 Stilstand in de winter

Bij stilstand in de winter zijn aanvullende maatregelen nodig:

|                      | Activiteiten   | Gedaan |
|----------------------|--|--------|
| <b>Basisvoertuig</b> | Carrosserie en onderkant grondig reinigen en met hete was behandelen of met een middel voor lakonderhoud conserveren |        |
|                      | Brandstoftank met winterdiesel vullen  |        |
|                      | Vorstbeveiliging in het koelwater controleren  |        |
|                      | Schade aan de lak herstellen   |        |

|   |  |  |
|---|--|--|
| <b>Opbouw</b>                             | Voertuig van buiten grondig reinigen               |  |
|   | Kunstmatige ventilatieopeningen open laten         |  |
|   | Aangebouwde steunen reinigen en smeren             |  |
|   | Alle deur- en luikenscharnieren reinigen en smeren |  |
|   | Vergrendelingen met olie of glycerine insmeren     |  |
|   | Alle dichtrubbers inwrijven met talkpoeder         |  |
| Cilinderslot met grafietpoeder behandelen |  |  |

|                  |  |  |
|------------------|--|--|
| <b>Interieur</b> | Luchtontvochtiger opstellen  |  |
|                  | Kussens uit het voertuig halen en droog bewaren                                  |  |
|                  | Iedere 3 weken de binnenruimte ventileren  |  |
|                  | Alle kasten en opbergcompartimenten leegmaken en kleppen, deuren en laden openen |  |
|                  | Interieur grondig reinigen   |  |
|                  | Bij vorstgevaar het flatscreen uit het voertuig verwijderen                      |  |

|                                |   |  |
|--------------------------------|---|--|
| <b>Elektrische installatie</b> | Startaccu en woonruimteaccu verwijderen en vorstvrij bewaren (zie hoofdstuk 8) resp. het voertuig op een 230-V-voorziening aansluiten |  |
|--------------------------------|---|--|

|                         | Activiteiten   | Gedaan |
|-------------------------|--|--------|
| <b>Waterinstallatie</b> | Waterinstallatie met speciale reinigingsmiddelen uit de vakhandel reinigen |        |

|                        |  |  |
|------------------------|--|--|
| <b>Totale voertuig</b> | Dekzeilen zo leggen dat de ventilatieopeningen niet worden afgedekt of luchtdoorlatende zeilen gebruiken |  |
|------------------------|--|--|

### 11.7.3 Ingebruikname van het voertuig na tijdelijke stilstand of na stilstand in de winter

Voor ingebruikname checklist doornemen:

|                      | Activiteiten   | Gedaan |
|----------------------|--|--------|
| <b>Basisvoertuig</b> | Bandenspanning controleren<br>Bandenspanning van het reservewiel controleren |        |

|               |   |  |
|---------------|---|--|
| <b>Opbouw</b> | Draailager van de opstap schoonmaken<br>Werking van de aangebouwde steunen controleren<br>Werking van de ramen en dakluiken controleren<br>Werking controleren van alle buitensloten, bijv. voor serviceluisen, vulopening en ingang deur<br>Afdekking van de gasafvoerschoorsteen van de verwarming verwijderen (indien aanwezig)<br>Winterafdekking van de koelkast-ventilatie roosters verwijderen (indien aanwezig) |  |
|---------------|---|--|

|                       |   |  |
|-----------------------|---|--|
| <b>Gasinstallatie</b> | Gasflessen in de gaskast plaatsen, vastbinden en op de gasdrukregelaar aansluiten |  |
|-----------------------|---|--|

|                                |  |  |
|--------------------------------|--|--|
| <b>Elektrische installatie</b> | 230-V-voorziening via buitencontactdoos aansluiten<br>Woonruimteaccu en startaccu vol laden<br> ▷ Accu na stilstand tenminste 20 uur laden.<br>Woonruimteaccu aansluiten op het 12-V-boordnet. Daartoe de accu-scheidingsschakelaar van het elektroblok inschakelen of via het paneel de accu-scheiding opheffen (zie hoofdstuk 8)<br>Werking controleren van de elektrische installatie, bijv. binnenverlichting, contactdoos en de geïnstalleerde elektrische apparaten |  |
|--------------------------------|--|--|

|                         |   |  |
|-------------------------|---|--|
| <b>Waterinstallatie</b> | Waterleidingen en watertank ontsmetten<br>Werking van de bedieningshendel voor de afvalwatertank controleren<br>Veiligheids-/aftapventiel (indien aanwezig), aftapkranen en waterkranen sluiten<br>Dichtheid van het veiligheids-/aftapventiel, de waterkranen, aftapkranen en waterverdelers controleren |  |
|-------------------------|---|--|

|                         |   |  |
|-------------------------|---|--|
| <b>Inbouwapparatuur</b> | Werking van de inbouwapparatuur controleren |  |
|-------------------------|---|--|

## Hoofdstukoverzicht

In dit hoofdstuk staan instructies voor inspectie- en onderhoudswerkzaamheden aan het voertuig.

De onderhoudsinstructies hebben betrekking op:

- de deuren
- de woonruimteaccu
- de warmwaterverwarming Alde
- de standverwarming
- het vervangen van gloeilampen

Aan het einde van het hoofdstuk vindt u belangrijke instructies voor het bezorgen van reserveonderdelen.

### 12.1 Inspectiewerkzaamheden

Zoals ieder technisch apparaat moet het voertuig met regelmatige intervallen worden geïnspecteerd.

Deze inspectiewerkzaamheden moeten door vaklieden worden uitgevoerd.

Voor deze werkzaamheden wordt speciale vakkennis vereist, die in het kader van deze gebruiksaanwijzing niet kan worden uiteengezet. Deze vakkennis staat bij al onze servicepunten ter beschikking. Ervaring en regelmatige technische instructies vanuit de fabriek alsmede voorzieningen en gereedschap bieden een garantie voor vakkundige inspectie van het voertuig, die aan de nieuwste eisen beantwoordt.

De "eerste geplande inspectie" 12 maanden na de aflevering van het kentekenbewijs bij een van onze servicepunten laten uitvoeren.

Alle andere inspecties jaarlijks laten uitvoeren.

Het dienstverlenende servicepunt bevestigt de uitgevoerde werkzaamheden.

De inspectiewerkzaamheden voor het chassis laten bevestigen in het klantenserviceboekje van de fabrikant van het chassis.



- ▷ De door de fabrikant voorgeschreven inspecties in acht nemen en binnen de voorgeschreven intervallen laten uitvoeren. Zo blijft de waarde van het voertuig behouden.
- ▷ De bevestiging van de uitgevoerde inspectiewerkzaamheden geldt tegelijk als bewijs bij eventueel optredende schade- en garantiegevallen.

### 12.2 Onderhoudswerkzaamheden

Zoals ieder technisch apparaat heeft het voertuig onderhoud nodig. De omvang en de frequentie van de onderhoudswerkzaamheden richten zich naar verschillende gebruiks- en inzetwaarden. Bij verzwaarde gebruiksomstandigheden het voertuig vaker laten onderhouden.

Het basisvoertuig en de inbouwapparatuur binnen de intervallen laten onderhouden die in de betreffende gebruiksaanwijzingen zijn opgegeven.

### 12.3 Deuren

Om de glij-eigenschappen tussen veer en scharnier te behouden, de scharnieren van de ingang deur regelmatig invetten.



- ▷ Wij adviseren als smeervet Molykote PG 65 of vaseline.

## 12.4 Woonruimteaccu



- ▷ Bij het vervangen van de accu, alleen accu's van hetzelfde type gebruiken (zelfde capaciteit en spanning, met vaste cyclus).
- ▷ In geen geval conventionele auto-accu's (startaccu's) gebruiken. Een loodzuur-accu mag niet worden vervangen door een lood-gel-accu.
- ▷ Geen zogenaamde verbeteringsmiddelen gebruiken.

Om een langere levensduur van de accu te bereiken, de volgende instructies in acht nemen:

- Oppervlak van de accu schoon en droog houden.
- Zuurstand regelmatig controleren en evt. ontzout of gedestilleerd water bijvullen. Nooit zuur bijvullen.
- Bij hoog waterverlies de reguleurspanning door een geautoriseerde werkplaats laten controleren.
- De laadtoestand van de accu met een zuurdichtheidmeting controleren.

### Zuurdichtheid

- Bij een zuurdichtheid onder 1,21 kg/l moet de accu worden bijgeladen. Als er accumulatorzuur met een dichtheid van 1,23 kg/l wordt gebruikt, moet de accu bij een zuurdichtheid onder 1,18 kg/l worden bijgeladen.
- Bij een zuurdichtheid van 1,21 kg/l is de accu tot -15 °C tegen bevriezing beschermd (bij 1,28 kg/l tot -70 °C).

De accu heeft een vaste cyclus en is daardoor speciaal geschikt voor de boordnetvoorziening. De vaste cyclus van de accu betekent dat er veel ontlaad-/laadprocedures mogelijk zijn.

## 12.5 Warmwaterverwarming Alde



- ▷ Het peil van het warme water regelmatig via de buffertank controleren.
- ▷ Tijdens of na de eerste bedrijfsuren van de warmwaterverwarming kan de vulstand omwille van het systeem dalen onder de minimumstand. Vul in dit geval verwarmingsvloeistof bij.
- ▷ Na het eerste verwarmen adviseren wij om het verwarmingssysteem te ontluchten en het glycolgehalte te controleren.
- ▷ Laat de verwarmingsvloeistof ca. om de twee jaar door de geautoriseerde dealer of het servicepunt vervangen omdat de corrosiebescherming na verloop van tijd afneemt.
- ▷ Het verwarmingssysteem alleen met een water-glycol-mengsel (60 : 40) bijvullen. Dit mengsel is bij vorst beschermd tot ca. -25 °C. Bij het bijvullen van warmwaterverwarmingen die op het koelcircuit van de voertuigmotor zijn aangesloten, de gegevens in de gebruiksaanwijzingen van de fabrikant in acht nemen.



- ▷ Verdere informatie ontlene aan de aparte gebruiksaanwijzing van de fabrikant.

### 12.5.1 Vloeistofpeil controleren



Afb. 247 Buffertank warmwaterverwarming

- Warmwaterverwarming uitschakelen en laten afkoelen.
- Controleren of de vloeistof in de buffertank (Afb. 247) tussen de "MIN"-markering (Afb. 247,3) en de "MAX"-markering (Afb. 247,2) staat.

### 12.5.2 Verwarmingsvloeistof bijvullen

- Het voertuig horizontaal zetten. Zo kunnen luchtbelllen worden vermeden.
- Warmwaterverwarming uitschakelen en laten afkoelen.
- Afscherming afschroeven resp. aftrekken.
- De draaisluiting (Afb. 247,1) van de buffertank opendraaien.
- Neem het deksel met de circulatiepomp er langzaam naar boven uit.
- Bescherming tegen vorst met een anti-vriesmeter controleren. Het anti-vriesgehalte moet 40 % bedragen of overeenkomen met een bescherming tot -25 °C.
- Water-antivries-mengsel langzaam in de buffertank gieten.



- ▷ Het optimale vloeistofpeil is bereikt, wanneer de vloeistof in de buffertank 1 cm boven de "MIN"-markering staat.

### 12.5.3 Verwarmingsinstallatie ontluchten



Afb. 248 Ontluchtingsventiel warmwaterverwarming

De ontluchtingsventielen zijn bij de verwarmingen ingebouwd.

- Warmwaterverwarming uitschakelen en laten afkoelen.
- Het ontluchtingsventiel (Afb. 248,1) openen en open laten tot er geen lucht meer ontsnapt.
- Het ontluchtingsventiel sluiten.
- Deze procedure bij alle ontluchtingsventielen herhalen.
- Controleren of de warmwaterverwarming warm wordt.

## 12.6 Standverwarming

De standverwarming minstens een keer per maand, bij koude motor en laagste ventilatorstand, gedurende 10 minuten in gebruik nemen.

Voor begin van de verwarmingsperiode de standverwarming door een geautoriseerde werkplaats laten nakijken.

## 12.7 Vervangen van gloeilampen, buiten



- ▶ Gloeilampen en lamphouders kunnen erg warm worden. Daarom voor het vervangen van gloeilampen de lamp laten afkoelen.
- ▶ Gloeilampen ontoegankelijk voor kinderen bewaren.
- ▶ Geen gloeilamp gebruiken die is gevallen of die krassen heeft in het glas. De gloeilamp zou kunnen springen.



- ▷ Een nieuwe gloeilamp niet vastpakken met de vingers. Om de nieuwe gloeilamp in te zetten een stoffen doek gebruiken.
- ▷ Gloeilampen alleen door lampen van hetzelfde type en het juiste vermogen gebruiken (zie de tabel "Gloeilamptypen voor buitenverlichting").
- ▷ Wanneer LED's in lampen defect zijn, een officiële dealer of een servicepunt opzoeken.

### Gloeilamptypen

In het voertuig worden verschillende gloeilamptypen gebruikt. Hierna wordt de vervanging van het betreffende gloeilamptype beschreven.

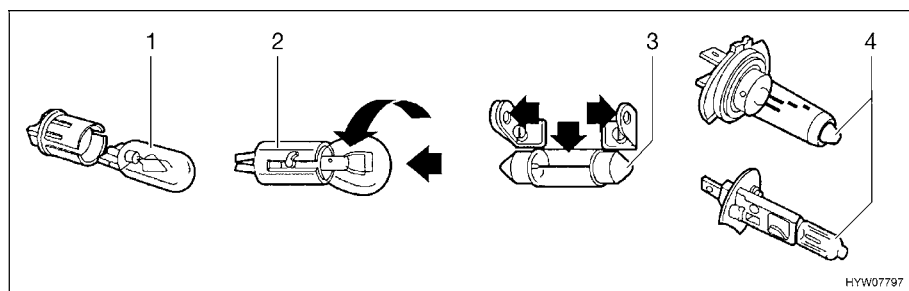

Afb. 249 Gloeilamptypen



| Pos. in Afb. 249 | Sokkeltype/gloeilamptype | Vervangen  |
|------------------|--------------------------|--|
| 1                | Steeksokkel              | Voor het uitnemen de gloeilamp eruit trekken   |
|                  |                          | Voor het inzetten de gloeilamp met lichte druk in de fitting schuiven                                |
| 2                | Bajonetsokkel            | Voor het uitnemen de gloeilamp naar beneden drukken en tegen de klok in draaien                      |
|                  |                          | Voor het inzetten de gloeilamp in de fitting zetten en met de klok mee draaien                       |
| 3                | Cilindrische gloeilampen | Voor het uitnemen en voor het inzetten de contacten van de lamphouder voorzichtig naar buiten buigen |
| 4                | Halogeengloeilamp        | Voor het uitnemen de sluitveer losmaken  |
|                  |                          | Na het inzetten de sluitveer weer inhangen   |

### 12.7.1 Verlichting front

De lampen voor dimlicht, grootlicht en parkeerlicht alsmede voor de richtingaanwijzer zijn bestanddeel van het basisvoertuig. Het vervangen van de gloeilampen is in de gebruiksaanwijzing van het basisvoertuig beschreven.

### 12.7.2 Verlichting achter

#### Lange lampen



- 1 Behuizingsschroeven
- 2 Achterlicht
- 3 Remlicht
- 4 Richtingaanwijzer
- 5 Achteruitrijlicht
- 6 Mistlamp achter

Afb. 250 Verlichting achter

- Vijf behuizingsschroeven (Afb. 250,1) losdraaien.
- Behuizing wegnemen.
- Gloeilamp verwijderen.
- Nieuwe gloeilamp plaatsen.
- Lamp in omgekeerde volgorde in elkaar zetten.

### Ronde lampen

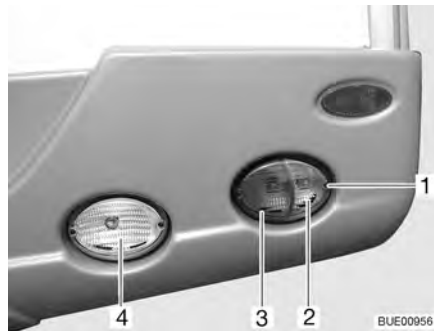

- 1 Behuizingsschroeven
- 2 Richtingaanwijzer
- 3 Achterlicht/remlicht
- 4 Achteruitrijlicht (rechts) resp. mistlamp achter (links)

Afb. 251 Verlichting achter

- Behuizingsschroeven (Afb. 251,1) losdraaien.
- Behuizing wegnemen.
- Gloeilamp verwijderen.
- Nieuwe gloeilamp plaatsen.
- Lamp in omgekeerde volgorde in elkaar zetten.

### 12.7.3 Verlichting zijkant

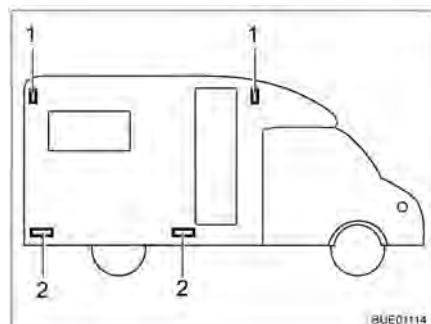

- 1 Contourverlichting
- 2 Breedtelicht

Afb. 252 Verlichting zijkant

#### Contourverlichting

De contourverlichting (Afb. 252,1) is al naargelang het model in het bovenste zijwandgedeelte van het voertuig voor of achter aangebracht.

- Behuizing eraf trekken.
- Gloeilamp verwijderen.
- Nieuwe gloeilamp plaatsen.
- Lamp in omgekeerde volgorde in elkaar zetten.

#### Breedtelichten

De breedtelichten (Afb. 252,2) zijn onderaan het voertuig aangebracht.

- Behuizingsschroeven losdraaien.
- Behuizing eraf trekken.
- Gloeilamp verwijderen.
- Nieuwe gloeilamp plaatsen.
- Lamp in omgekeerde volgorde in elkaar zetten.

### 12.7.4 Gloeilamptypen voor buitenverlichting

|               | Buitenverlichting   | Gloeilamptype                             |
|---------------|---------------------|---|
| <b>Achter</b> | Remlicht            | Ba15s 12 V 21 W                           |
|               | Achterlicht         | Ba15s 12 V 5 W                            |
|               | Richtingaanwijzer   | Ba15s 12 V 21 W oranje                    |
|               | Mistlamp achter     | Ba15s 12 V 21 W                           |
|               | Kentekenplaatlampje | Soffitte 12 V 5 W                         |
|               | Achteruitrijlicht   | Ba15s 12 V 21 W                           |
|               | Derde remlicht      | T5 12 V 2,3 W                             |
| <b>Zijde</b>  | Breedtelicht        | Soffitte 12 V 5 W resp.<br>Ba15s 12 V 5 W |
|               | Contourverlichting  | Ba15s 12 V 5 W resp. Soffitte<br>12 V 5 W |

### 12.8 Vervangen van gloeilampen, binnen



- ▶ Gloeilampen en lamphouders kunnen erg warm worden. Daarom voor het vervangen van gloeilampen de lamp laten afkoelen.
- ▶ Vóór het vervangen van de gloeilampen de stroomtoevoer naar de beveiligingsautomaat in de 230-V-zekeringkast uitschakelen.
- ▶ Gloeilampen ontoegankelijk voor kinderen bewaren.
- ▶ Geen gloeilamp gebruiken die is gevallen of die krassen heeft in het glas. De gloeilamp zou kunnen springen.
- ▶ Lampen kunnen zeer heet worden. Als de lamp is ingeschakeld, moet de veiligheidsafstand tot brandbare voorwerpen altijd 30 cm bedragen. Brandgevaar!



- ▷ Een nieuwe gloeilamp niet vastpakken met de vingers. Om de nieuwe gloeilamp in te zetten een stoffen doek gebruiken.
- ▷ Alleen gloeilampen van hetzelfde type en met het juiste aantal watt gebruiken.
- ▷ Wanneer LED's in lampen defect zijn, een officiële dealer of een servicepunt opzoeken.

### 12.8.1 Halogeen-inbouwlamp

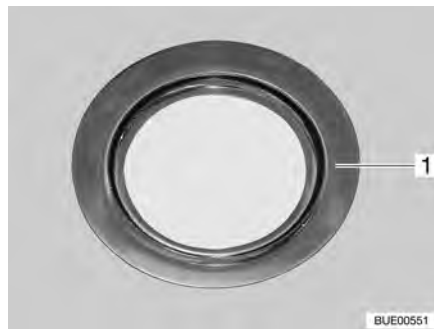

Afb. 253 Halogeen-inbouwlamp (plat)

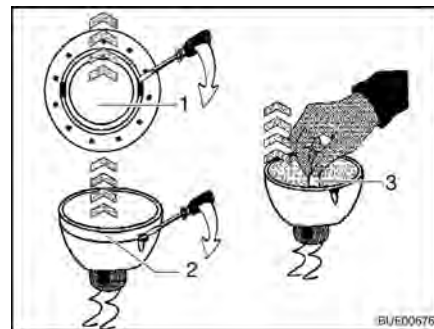

Afb. 254 De halogeengloeilamp verwisselen

Halogeengloeilamp 12 V/10 W

De halogeen-inbouwlamp (Afb. 253,1) is verzonken ingebouwd.

*Lamp vervangen:*

- Binnenste afdekking (Afb. 254,1) met een schroevendraaier van de behuizing losmaken.
- Afdekking met de glasschijf (Afb. 254,2) met een schroevendraaier losmaken van het onderste gedeelte van de halogeen-inbouwlamp.
- Halogeengloeilamp (Afb. 254,3) verwijderen.
- Nieuwe halogeengloeilamp plaatsen.
- Lamp in omgekeerde volgorde in elkaar zetten.

### 12.8.2 Halogeen-inbouwlamp (plat)



Afb. 255 Halogeen-inbouwlamp (plat)

Halogeengloeilamp 12 V/10 W

De halogeen-inbouwlamp (Afb. 255,2) is in de afscherming verzonken ingebouwd.

*Lamp vervangen:*

- Binnenste afdekking met glasschijf (Afb. 255,1) met geschikt gereedschap (bijv. een schroevendraaier) uit de behuizing wippen.
- Halogeengloeilamp verwijderen.
- Nieuwe halogeengloeilamp plaatsen.
- Lamp in omgekeerde volgorde in elkaar zetten.

### 12.8.3 Halogeenspotlight (verschuifbaar)

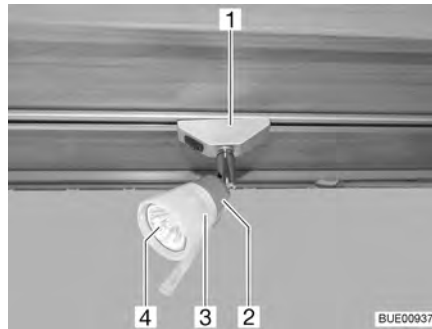

Afb. 256 Halogeenspotlight (verschuifbaar)

Halogeengloeilamp 12 V/10 W

*Lamp vervangen:*

- Halogeenspotlight (Afb. 256,1) 90° draaien en uit de rail nemen.
- Lampenkap (Afb. 256,3) tegen de klok in draaien.
- Lampenkap met halogeengloeilamp (Afb. 256,4) voorzichtig uit de fitting (Afb. 256,2) trekken.
- Halogeengloeilamp verwijderen.
- Lampenkap op de fitting schroeven.
- Nieuwe halogeengloeilamp in de lampenkap plaatsen en in de fitting drukken.
- Halogeenspotlight in de rail plaatsen.

### 12.8.4 Halogeenspotlight (verschuifbaar)

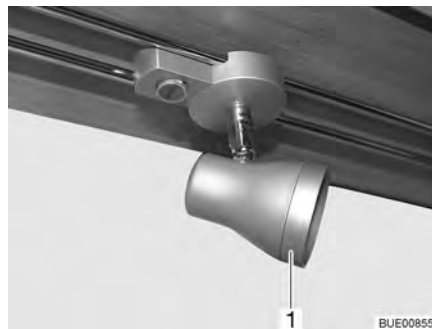

Afb. 257 Halogeenspotlight (verschuifbaar)

Halogeengloeilamp 12 V/10 W

*Lamp vervangen:*

- De buitenste ring (Afb. 257,1) tegen de klok in draaien tot deze loskomt van de behuizing.
- Bevestigingsring uitnemen.
- Halogeengloeilamp verwijderen.
- Nieuwe halogeengloeilamp plaatsen.
- Lamp in omgekeerde volgorde in elkaar zetten.

### 12.8.5 Kledingkastverlichting

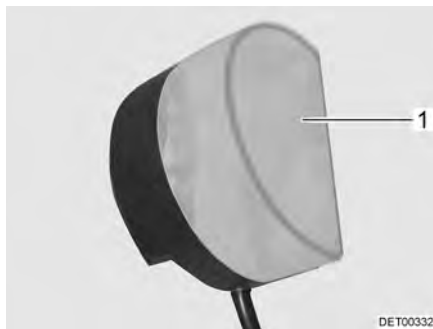

Afb. 258 Kledingkastverlichting

Halogeengloeilamp 12 V/8 W

- Lamp vervangen:*
- Afdekking van de lamp (Afb. 258,1) iets samendrukken en wegnemen.
  - Halogeengloeilamp verwijderen.
  - Nieuwe halogeengloeilamp plaatsen.
  - Lamp in omgekeerde volgorde in elkaar zetten.

### 12.8.6 Garageverlichting



Afb. 259 Garageverlichting

Halogeengloeilamp 12 V/21 CP

- Lamp vervangen:*
- Afdekking (Afb. 259,2) voorzichtig met geschikt gereedschap (bijv. schroevendraaier) bij de inkeping (Afb. 259,1) eruit wippen en wegnemen.
  - Halogeengloeilamp verwijderen.
  - Nieuwe halogeengloeilamp plaatsen.
  - Lamp in omgekeerde volgorde in elkaar zetten.

## 12.9 Reserveonderdelen



- ▶ Elke wijziging van de toestand van het voertuig, zoals deze bij levering door de fabriek was, kan een negatieve invloed hebben op het rijgedrag en de verkeersveiligheid.
- ▶ Door ons aanbevolen speciale uitvoeringen en originele reserveonderdelen zijn speciaal voor uw voertuig ontwikkeld en vrijgegeven. De geautoriseerde dealer of het servicepunt biedt deze producten aan. De geautoriseerde dealer of het servicepunt is geïnformeerd over toegestane technische details en voert de noodzakelijke werkzaamheden vakkundig uit.
- ▶ Niet door ons vrijgegeven toebehoren-, aan-, om- of inbouwdelen kunnen het voertuig beschadigen en tot een verminderde verkeersveiligheid leiden. Zelfs als er voor deze onderdelen een goedkeuring van een deskundige, een algemene bedrijfstoelating of een goedkeuring van de constructie bestaat, bestaat daarmee nog geen zekerheid ten aanzien van de reglementaire kwaliteit van het product.
- ▶ Als producten die door ons niet werden vrijgegeven beschadigingen veroorzaken, kan daarvoor geen aansprakelijkheid worden aanvaard. Dit geldt ook voor niet goedgekeurde wijzigingen aan het voertuig.

Uit veiligheidsoverwegingen moeten reserveonderdelen voor apparaten beantwoorden aan de opgaves van de producent en door hem als reserveonderdeel zijn toegelaten. De reserveonderdelen mogen alleen door de producent van het apparaat of een erkende werkplaats worden ingebouwd. Voor reserveonderdelen staan de geautoriseerde dealers en servicepunten ter beschikking.

Hier zijn enige suggesties voor belangrijke reserveonderdelen:

- Zekeringen
- V-snaar
- Ruitenwischerbladen
- Gloeilampen
- Waterpomp (dompelpomp)

Bij bestellingen van reserveonderdelen het chassisnummer en het voertuigtype opgeven bij de dealer.

Het in deze gebruiksaanwijzing beschreven voertuig is volgens fabrieksnormen geconstrueerd en uitgerust. Al naargelang het doel van zijn inzet wordt er nuttig speciaal toebehoren aangeboden. Bij de aanbouw van speciaal toebehoren controleren of dit in de voertuigpapieren geregistreerd moet worden. Let op de technisch toegelaten totale massa. De geautoriseerde dealer of het servicepunt adviseert u graag.

## 12.10 Typeplaatje

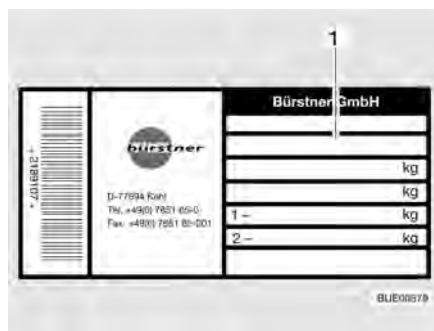

1 Chassisnummer

Afb. 260 Typeplaatje

Het typeplaatje (Afb. 260) met het chassisnummer is aangebracht vooraan rechts op de zijwand buiten.

Typeplaatje niet verwijderen. Het typeplaatje:

- Identificeert het voertuig
  - Helpt bij het bestellen van reserveonderdelen
  - Geeft in combinatie met de voertuigpapieren informatie over de eigenaar
- ▷ Bij navragen aan de klantenservice altijd het **chassisnummer** erbij vermelden.



## 12.11 Waarschuwings- en aanwijzingsstickers

Op en in het voertuig zijn waarschuwings- en aanwijzingsstickers aangebracht. Waarschuwings- en aanwijzingsstickers dienen de veiligheid en mogen niet worden verwijderd.



- ▷ Reservestickers kunnen bij de officiële dealer of bij het servicepunt besteld worden.



## Hoofdstukoverzicht

In dit hoofdstuk staan instructies voor de banden van het voertuig.

De instructies hebben betrekking op:

- de keuze van de banden
- de omgang met de banden
- het verwisselen van de wielen
- de reservewielhouder

Aan het einde van het hoofdstuk vindt u een tabel, waarin de correcte bandenspanning voor uw voertuig kan worden gevonden.

### 13.1 Algemeen



- ▶ Regelmatig voor het begin van de rit of iedere 2 weken de bandenspanning controleren. Een verkeerde bandenspanning veroorzaakt overmatige slijtage en kan de banden beschadigen of zelfs doen klappen. Het voertuig kan uit controle raken.



- ▷ Bandenspanning alleen controleren bij koude banden.
- ▷ Aan het voertuig zijn binnenbandloze banden gemonteerd. Monteer nooit binnenbanden in deze banden.
- ▷ Gebruiksaanwijzing van het basisvoertuig in acht nemen.



- ▷ Al naar gelang het basisvoertuig en de uitvoering zijn de voertuigen standaard alleen met een bandreparatieset uitgerust.
- ▷ Bij bandenpech het voertuig naar de rechter zijde van de weg rijden. Het voertuig beschermen met een gevarendriehoek. Waarschuwingssknipperlicht aanzetten.
- ▷ Bij voertuigen met tandem-as kan het afhankelijk van het systeem komen tot extra bandenslijtage.
- ▷ Banden mogen niet ouder zijn dan 6 jaar omdat het materiaal metertijd broos wordt. Het viercijferige DOT-nummer op de zijkant van de band geeft de productiedatum aan. De eerste twee cijfers geven de week aan, de laatste twee het productiejaar.

Voorbeeld: (1509) Week 15, productiejaar 2009.

#### In acht nemen:

- Banden regelmatig (om de 14 dagen) nakijken op gelijkmatige profielslijtage, profieldiepte en uitwendige beschadiging.
- De door de wetgever voorgeschreven minimumprofieldiepte in acht nemen.
- Altijd banden van dezelfde bouwwijze, hetzelfde fabrikaat en dezelfde uitvoering (zomerbanden of winterbanden) gebruiken.
- Alleen voor het velgtype toegelaten banden gebruiken. De toegelaten velgenmaten en bandenmaten staan in de voertuigpapieren van het voertuig, maar ook de geautoriseerde dealer of het servicepunt geeft u graag advies.
- Nieuwe banden op een traject van ca. 100 km met gematigde snelheid inrijden, aangezien pas dan de volledige grip is verkregen.

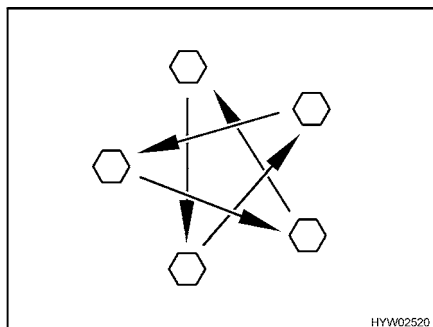

Afb. 261 Wielmoeren of wielschroeven kruisgewijs aandraaien

- Wielmoeren of wielschroeven regelmatig controleren op vastzitten. Wielmoeren of wielschroeven van een vervangen wiel na 50 km kruisgewijs aandraaien (Afb. 261).  
Aandraaimoment zie sectie 13.5.2.
- Als er nieuwe of pas gelakte velgen worden gebruikt, dan de wielmoeren of wielschroeven extra na ca. 1.000 tot 5.000 km aandraaien.
- Bij stilstand of langere standtijden drukpunten op banden en wiellagers voorkomen:  
Het voertuig zo opbokken dat de wielen zijn ontlast of het voertuig om de 4 weken zo bewegen dat de stand van de wielen verandert.

## 13.2 Keuze van de banden



- ▶ De verkeerde bandenkeuze kan tijdens de rit beschadiging van de banden tot en met klappen tot gevolg hebben.



- ▷ Als er banden worden gemonteerd die niet voor het voertuig zijn toegestaan, kan de vergunning voor het voertuig en daarmee de verzekeringsdekking vervallen. Uw dealer of uw servicepunt staat u graag met raad terzijde.

De voor uw voertuig vrijgegeven bandenmaten staan in de voertuigpapieren of kunnen bij de dealers of servicepunten worden opgevraagd. Elke band moet bij het voertuig passen, waaraan hij aangebracht wordt. Dit geldt in eerste instantie voor de afmetingen van de buitenkant (diameter, breedte), die door de genormeerde maataanduiding worden aangegeven. Daarnaast moet de band aan de eisen van het desbetreffende voertuig voldoen met betrekking tot gewicht en snelheid.

Bij het gewicht wordt van de toegestane maximale asbelasting uitgegaan, die over twee banden wordt verdeeld. De maximale draagkracht van een band blijkt uit zijn load-index (= LI, getal voor draagkracht).

Ook de asgeometrie van een voertuig, zoals wielvlucht en spling, is voor de keuze van de banden belangrijk. De hoogste snelheid die voor een band is toegestaan (bij volle draagkracht) wordt door zijn speed-index (= GSY, snelheidssymbool) aangegeven. Load-index en speed-index vormen samen de code voor het gebruik van een band. Ze zijn bestanddeel van de volledige, genormeerde aanduiding die op elke band zelf staat. Deze aanduidingen op de band moeten met die in de voertuigpapieren overeenkomen.

### 13.3 Aanduidingen op de band

215/70 R 15C 109/107 Q

| Naam | Verklaring   |
|------|--|
| 215  | Breedte van de band in mm                            |
| 70   | Verhouding hoogte tot breedte van de band in procent |
| R    | Bandentype (R = radiaal)                             |
| 15   | Velgdiameter in inch                                 |
| C    | Commercial (Transporter)                             |
| 109  | Getal draagkracht enkele banden                      |
| 107  | Getal draagkracht dubbele banden                     |
| Q    | Snelheidssymbool (Q = 160 km/u)                      |

### 13.4 Omgang met banden

- Over stoepranden in een stompe hoek rijden. De band kan anders aan de zijkant ingeklemd worden. Het rijden over een stoeprand in een spitse hoek kan tot beschadiging van de band en als gevolg daarvan tot klappen van de band leiden.
- Over hoogliggende riooldeksels langzaam rijden. De band kan anders ingeklemd worden. Het snel rijden over een hoogliggende riooldeksel kan tot beschadiging van de band en als gevolg daarvan tot klappen van de band leiden.
- Schokdempers regelmatig laten controleren. Het rijden met slechte schokdempers leidt tot duidelijk verhoogde slijtage.
- Bij ongelijkmatige profielslijtage voorsprong en wielvlucht laten controleren. Het rijden met verkeerd ingestelde voorsprong of eenzijdig ingestelde wielvlucht leidt tot duidelijk verhoogde slijtage.
- Hard remmen vermijden. Bij hard remmen, waarbij de wielen blokkeren, slijten de banden sneller en onregelmatig. Dit vermindert het rijcomfort. De banden kunnen zelfs onbruikbaar worden.
- De banden niet reinigen met hogedrukreiniger. De banden kunnen binnen een paar seconden sterk beschadigd worden en als gevolg daarvan klappen.
- Banden ontzien bij het rijden. Hard remmen, start met plankgas en lange ritten op slechte straten vermijden.

### 13.5 Wiel vervangen

#### 13.5.1 Algemene instructies



- ▶ Het voertuig moet op een effen, vaste en glijvaste ondergrond staan.
- ▶ In de eerste versnelling schakelen. Bij een automatische versnellingsbak in de stand "P" schakelen.
- ▶ Alvorens het voertuig op te tillen, de handrem vast aantrekken.
- ▶ Het voertuig met wielkeggen aan de tegenover gelegen kant beveiligen tegen weggrollen.
- ▶ Het voertuig in geen geval optillen met de aangebouwde steunen.
- ▶ Als er een aanhanger is aangekoppeld: De aanhanger afkoppelen voordat het voertuig wordt opgetild.



- ▶ De wagenkrik nooit onder de opbouw, maar onder de as zetten.
- ▶ De wagenkrik nooit overbelasten. De maximaal toegelaten belasting is op het typeplaatje op de wagenkrik aangegeven.
- ▶ De wagenkrik alleen voor het kortstondig optillen van het voertuig tijdens het verwisselen van de band inzetten.
- ▶ Terwijl het voertuig is opgetild, mogen zich geen personen in het voertuig bevinden.
- ▶ De motor niet starten, terwijl het voertuig is opgetild.
- ▶ Er mogen geen personen onder het opgetilde voertuig gaan liggen.



- ▷ Bij een wielwisseling de schroefdraad van de schroefdraadbout niet beschadigen.
- ▷ Wielmoeren of wielschroeven kruisgewijs aandraaien (Afb. 261).
- ▷ Bij overschakelen op andere velgen (bijv. aluminiumvelgen of wielen met winterprofiel) moeten de bijbehorende wielschroeven met de juiste lengte en kraagvorm worden gebruikt. Het vastzitten van de wielen en de werking van de reminstallatie zijn daarvan afhankelijk.
- ▷ Velgen en banden, die niet voor het voertuig zijn goedgekeurd, kunnen de verkeersveiligheid in gevaar brengen.
- ▷ Wielen niet kruisgewijs vervangen.



- ▷ Het voertuig conform de nationale voorschriften, bijv. met gevarendriehoek, beschermen.
- ▷ Voor de vervanging van de banden de velgen- en bandenmaat, de draagkracht van de banden en de snelheidsindex op de banden controleren. Alleen de in de voertuigpapieren opgegeven velgen- en bandenmaten gebruiken.
- ▷ Het boordgereedschap is op de gemonteerde wielmoeren of wielschroeven afgestemd. Als er aluminiumvelgen zijn gemonteerd, voor het reservewiel (stalen velg) een geschikt gereedschap meenemen.
- ▷ Als aluminiumvelgen zijn gemonteerd, bevinden de wielmoeren of wielschroeven voor het reservewiel (stalen velg) zich in de lade van het keukenblok.
- ▷ Verdere informatie ontleen aan de gebruiksaanwijzing van het basisvoertuig.

### 13.5.2 Aandraaimoment



- 1 Boordgereedschap stalen velg
- 2 Wielschroef stalen velg
- 3 Wielschroef aluminium velg
- 4 Boordgereedschap aluminiumvelg

Afb. 262 Wielschroeven met boordgereedschap

**Basisvoertuig Fiat**

| Velg              | Aandraaimoment |
|-------------------|----------------|
| Stalen velg 15"   | 160 Nm         |
| Stalen velg 16"   | 180 Nm         |
| Aluminiumvelg 15" | 140 Nm         |
| Aluminiumvelg 16" | 160 Nm         |

**Basisvoertuig Mercedes-Benz**

|  |        |
|--|--------|
| Stalen velg                                  | 180 Nm |
| Aluminiumvelg (enkele banden, wielschroeven) | 180 Nm |

### 13.5.3 Wiel vervangen



- ▶ De voetplaat van de wagenkrik moet plat op de grond staan.
- ▶ De wagenkrik niet schuin neerzetten.



- ▷ U moet altijd beschikken over een gebruiksklaar reservewiel. Laat daarom het vervangen wiel direct repareren.
- ▷ Algemene instructies in dit hoofdstuk in acht nemen.



Afb. 263 Voertuig beveiligen

- Het voertuig op een zo effen en vast mogelijke ondergrond parkeren.
- In de eerste versnelling schakelen. Bij een automatische versnellingsbak in de stand "P" schakelen.
- De handrem aantrekken.
- Remwiggen of andere geschikte voorwerpen onder de tegenover gelegen wielen leggen om het voertuig te beveiligen (Afb. 263).
- Reservewiel uit de reservewielhouder nemen.
- Bij een zachte ondergrond een stabiele onderlegger onder de wagenkrik leggen, bijv. een houten plank.
- Wagenkrik onder de hiervoor bedoelde opnamepunten zetten.
- Wielschroeven met wielsleutel enkele slagen losdraaien, maar niet eruit draaien.
- Voertuig optillen, tot het wiel zich 2 of 3 cm boven de grond bevindt.
- Wielschroeven eruit draaien en wiel afnemen.
- Reservewiel op wielnaaf zetten en afstellen.
- Wielschroeven erin draaien en kruisgewijs licht aandraaien.

- Wagenkrik naar beneden draaien en verwijderen.
- Wielschroeven met wielsleutel gelijkmatig aandraaien (aandraaimoment zie sectie 13.5.2).

### 13.5.4 Wiel vervangen bij aluminiumvelgen



- ▶ Voor aluminiumvelgen en stalen velgen zijn verschillende wielschroeven vereist. Als er aluminiumvelgen zijn gemonteerd, dan zijn voor het reservewiel (stalen velg) passende wielschroeven meegeleverd.

De wielwisseling bij aluminiumvelgen gebeurt op dezelfde manier als bij stalen velgen (zie sectie 13.5.3).

## 13.6 Reservewielhouder (gedeeltelijk speciale uitvoering)

Het reservewiel bevindt zich afhankelijk van het model aan de onderkant van het voertuig of in de garage achter.

### 13.6.1 Reservewielhouder onder het voertuig

Het reservewiel zit onder de vloer van de opbouw, tussen de delen van het frame en het chassis. Het reservewiel kan met een kabellier worden neergelaten of opgetild.



- ▷ Neem ook de afzonderlijke gebruiksaanwijzing van het basisvoertuig in acht.

*Reservewiel eruit nemen:*

- De slinger uit het boordgereedschap in de houder aan de kabellier steken.
- De slinger zo lang tegen de klok in draaien tot de bevestigingskabel over de gehele lengte is vrijgegeven.
- Het reservewiel zo ver mogelijk onder het voertuig wegtrekken.
- De borgsplitpen en de vleugelmoer van het reservewiel losmaken.
- Het reservewiel eruit nemen.



- ▷ Bij het borgen van het reservewiel moet de binnenkant van de velg naar boven wijzen. De vleugelmoer moet vast aangedraaid en met de splitpen geborgd worden.
- ▷ Draai de slinger zo lang tot de houderband helemaal is opgewikkeld en het reservewiel strak in de bevestiging zit.

### 13.6.2 Reservewielhouder onder het voertuig (korf)



- ▶ Wegens het gewicht en de inbouwpositie kan alleen door een zeer sterke persoon in zijn eentje het reservewiel naar beneden of boven worden gehaald. Altijd door een tweede persoon laten assisteren.



Afb. 264 Reservewielhouder (korf)

*Reservewiel eruit nemen:*

- Moeren (Afb. 264,1) aan de rechter en linker haak (Afb. 264,2) van de reservewielhouder losdraaien.
- Moeren tot ca. 3 tot 4 cm uitdraaien.
- Beugel (Afb. 264,3) licht naar boven drukken. Gelijktijdig haak naar beneden trekken en beugel uithangen.
- Korf helemaal neerlaten en het reservewiel eruit trekken.

### 13.6.3 Reservewielhouder in de garage achter



Afb. 265 Reservewielhouder in de garage achter

*Reservewiel eruit nemen:*

- Serviceluik van de garage achter openen.
- De beide bevestigingsschroeven (Afb. 265,2) met het boordgereedschap eruit draaien en verwijderen.
- Het reservewiel (Afb. 265,1) van de centrering (Afb. 265,3) verwijderen.

### 13.7 Bandenspanning



- ▶ Een te lage bandenspanning leidt tot oververhitting van de band. Dit kan zware schade in de band tot gevolg hebben.
- ▶ Regelmatig voor het begin van de rit of iedere 2 weken de bandenspanning controleren. Een verkeerde bandenspanning veroorzaakt overmatige slijtage en kan de banden beschadigen of zelfs doen klappen. Het voertuig kan uit controle raken.
- ▶ Alleen ventielen gebruiken die voor de voorgeschreven bandenspanning zijn toegelaten.



- ▷ Bandenspanning alleen controleren bij koude banden.

De draagkracht en daarmee de houdbaarheid van een band hangt direct samen met de bandenspanning. Lucht is een vluchtig medium, dat onvermijdelijk ook uit de banden ontsnapt.

Als vuistregel kan ervan uitgegaan worden, dat bij een gevulde band na twee maanden een spanningsverlies van 0,1 bar optreedt. Om schade of klappen van de banden te vermijden, de bandenspanning regelmatig controleren.

Afhankelijk van de bandenspanning verandert het draagvlak van de band.

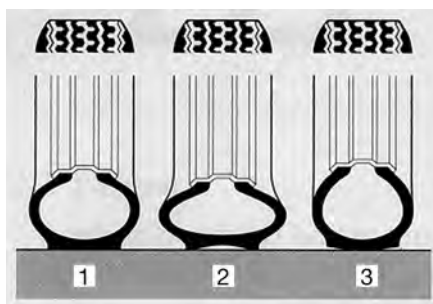

- 1 Juiste bandenspanning
- 2 Te lage bandenspanning
- 3 Te hoge bandenspanning

BUE00098

Afb. 266 Draagvlak van de band



- ▷ De opgaven van de bandenspanningswaarden gelden voor beladen voertuigen bij koude banden.
- ▷ Bij warme banden moet de spanning rond 0,3 bar hoger zijn dan bij koude banden. De juiste spanning bij koude banden opnieuw controleren.
- ▷ Opgave van de spanning in bar.
- ▷ Boven 4,75 bar is altijd een metalen ventiel noodzakelijk.
- ▷ De spanningstolerantie bedraagt +/- 0,05 bar.



|             | Typen  | Bandenmaat                                  | Luchtdruk voor in bar | Luchtdruk achter in bar |
|-------------|--|---|-----------------------|-------------------------|
| <b>Fiat</b> | Alle typen                                       | 215/70 R 15 C<br>(109/107) Q                | 4,1                   | 4,5                     |
|             | Alle typen met banduitrusting "Michelin Camping" | 215/70 R 15 C<br>(109/107) Q                | 5,0                   | 5,5                     |
|             | Alle typen                                       | 225/75 R 16 C<br>(116/114) R                | 4,5                   | 5,0                     |
|             | Alle typen met banduitrusting "Michelin Camping" | 225/75 R 16 C<br>(116/114) R                | 5,5                   | 5,5                     |
|             | Alle typen                                       | 225/75 R 16 C<br>(116/114) Q<br>(tandem-as) | 4,5                   | 3,5                     |
|             | Alle typen met banduitrusting "Michelin Camping" | 225/75 R 16 C<br>(116/114) Q<br>(tandem-as) | 5,5                   | 3,5                     |

**Mercedes-Benz**

|            |                              |     |     |
|------------|------------------------------|-----|-----|
| Alle typen | 225/70 R 15 C<br>(112/110) R | 3,5 | 4,5 |
|------------|------------------------------|-----|-----|

De voertuigen worden voortdurend aan de laatste stand van de techniek aangepast. Het is mogelijk, dat er in deze tabel nog geen rekening is gehouden met nieuwe bandenmaten. In dit geval stelt de geautoriseerde dealer of het servicepunt u gaarne de nieuwste waarden ter beschikking.



## Hoofdstukoverzicht

In dit hoofdstuk staan instructies voor mogelijke storingen aan uw voertuig. De storingen zijn met hun mogelijke oorzaak en een suggestie voor de remedie vermeld.

De instructies hebben betrekking op:

- de reminstallatie
- de elektrische installatie
- de gasinstallatie
- de verwarming
- de boiler
- de klimaatregeling
- het gaskooktoestel
- de gasbakoven
- de magnetron
- de koelkast
- de watervoorziening
- de opbouw

De vermelde storingen kunnen zonder een uitgebreide vakkennis en in slechts enkele handelingen worden verholpen. Als de suggesties tot remedie die in deze gebruiksaanwijzing staan, niet helpen, moet een erkende werkplaats de oorzaak van de storing zoeken en verhelpen.

### 14.1 Reminstallatie



- ▶ Gebreken aan de reminstallatie meteen laten verhelpen door een geautoriseerde werkplaats.

### 14.2 Elektrische installatie



- ▷ Bij het vervangen van de woonruimteaccu alleen accu's van dezelfde bouwwijze gebruiken.



- ▷ Voor het vervangen van de zekeringen zie hoofdstuk 8.

| Storing  | Oorzaak                        | Remedie  |
|--|--------------------------------|--|
| Verlichtingsinstallatie werkt niet meer volledig         | Gloeilamp defect               | Gloeilamp vervangen.<br>Let op het vermogen (W) en de spanning (V) |
| Binnenverlichting werkt niet meer volledig               | Gloeilamp defect               | Gloeilamp vervangen.<br>Let op het vermogen (W) en de spanning (V) |
|  | Zekering op elektroblok defect | Zekering op elektroblok vervangen                                  |
| De elektrische opstap kan niet in- of uitgeklaapt worden | Zekering op elektroblok defect | Zekering op elektroblok vervangen                                  |

| Storing   | Oorzaak   | Remedie  |
|---|---|--|
| Geen 230-V-voorziening ondanks aansluiting                                | 230-V-beveiligingsauto-maat is geactiveerd                                    | 230-V-beveiligingsauto-maat inschakelen  |
| Startaccu of woonruimteaccu wordt bij aansluiting op 230 V niet opgeladen | Platte Jumbo-zekering (50 A) aan de startaccu of aan de woonruimteaccu defect | Platte Jumbo-zekering (50 A) aan de startaccu of aan de woonruimteaccu vervangen |
|   | Laadmodule in het elektroblok defect  | Klantenservice opzoeken  |
| Woonruimteaccu wordt door het voertuig niet opgeladen                     | Zekering van dynamo klem D+ defect  | Zekering vervangen   |
|   | Scheidingsrelais in het elektroblok defect                                    | Klantenservice opzoeken  |
| 12-V-voorziening werkt niet   | 12-V-voorziening uitgeschakeld  | 12-V-voorziening inschakelen   |
|   | Accu-scheidingsschakelaar op elektroblok uitgeschakeld                        | Accu-scheidingsschakelaar inschakelen  |
|   | Woonruimteaccu is ontladen  | Woonruimteaccu laden   |
|   | Platte Jumbo-zekering (50 A) aan de woonruimteaccu defect                     | Platte Jumbo-zekering (50 A) aan de woonruimteaccu vervangen                     |
| 12-V-voorziening werkt niet bij 230-V-gebruik                             | Scheidingsrelais in het elektroblok defect                                    | Klantenservice opzoeken  |
|   | 12-V-voorziening uitgeschakeld  | 12-V-voorziening inschakelen   |
|   | Accu-scheidingsschakelaar op elektroblok uitgeschakeld                        | Accu-scheidingsschakelaar inschakelen  |
|   | Laadmodule in het elektroblok defect  | Klantenservice opzoeken  |
|   | 230-V-beveiligingsauto-maat is geactiveerd                                    | Klantenservice opzoeken  |
| Startaccu wordt bij 12-V-gebruik ontladen                                 | Platte Jumbo-zekering (50 A) aan de woonruimteaccu defect                     | Platte Jumbo-zekering (50 A) aan de woonruimteaccu vervangen                     |
|   | Scheidingsrelais in het elektroblok defect                                    | Klantenservice opzoeken  |
|   | Accu-scheidingsschakelaar op elektroblok uitgeschakeld                        | Accu-scheidingsschakelaar inschakelen  |

| Storing                            | Oorzaak  | Remedie   |
|------------------------------------|--|---|
| Geen spanning op de woonruimteaccu | Woonruimteaccu is ontladen                             | Woonruimteaccu direct opladen<br><br> Diepontlading is schadelijk voor de accu.<br><br>Wanneer het voertuig langere tijd stilstaat, de woonruimteaccu vol laden<br><br>De ontlading vindt plaats door stille verbruikers (zie hoofdstuk 8) |
| Controlelicht 12 V brandt niet     | 12-V-voorziening uitgeschakeld                         | 12-V-voorziening inschakelen  |
|                                    | Accu-scheidingsschakelaar op elektroblok uitgeschakeld | Accu-scheidingsschakelaar inschakelen   |
|                                    | Startaccu of woonruimteaccu niet geladen               | Startaccu of woonruimteaccu laden   |
|                                    | Scheidingsrelais in het elektroblok defect             | Klantenservice opzoeken   |
|                                    | Platte zekering (2 A) aan de woonruimteaccu defect     | Platte zekering (2 A) aan de woonruimteaccu vervangen   |
| Afzuigkap functioneert niet        | 230-V-beveiligingsautomaat uitgeschakeld               | 230-V-beveiligingsautomaat inschakelen  |
|                                    | Zekering (15 A) op het elektroblok defect              | Zekering (15 A) vervangen   |
|                                    | Afzuigkap defect                                       | Klantenservice opzoeken   |

### 14.3 Gasinstallatie



- ▶ Bij een defect aan de gasinstallatie (gaslucht, hoog gasverbruik) bestaat explosiegevaar! Onmiddellijk de hoofdafsluitkraan op de gasfles sluiten. Ramen en deuren openen en goed ventileren.
- ▶ Bij een defect aan de gasinstallatie: Niet roken, geen open vuur en geen elektrische apparaten (lichtschakelaar enz.) bedienen.
- ▶ Defect aan de gasinstallatie door een geautoriseerde werkplaats laten verhelpen.

| Storing  | Oorzaak  | Remedie                                   |
|----------|--|---|
| Geen gas | Gasfles leeg   | Gasfles vervangen                         |
|          | Gasafsluitkraan gesloten   | Gasafsluitkraan openen                    |
|          | Hoofdafsluitkraan op de gasfles gesloten                               | Hoofdafsluitkraan op de gasfles openen    |
|          | Buitentemperatuur te laag (-42 °C bij propaan-gas, 0 °C bij butaangas) | Wachten tot buitentemperatuur hoger wordt |
|          | Inbouwapparaat defect  | Klantenservice opzoeken                   |

## 14.4 Verwarming/boiler

Bij een defect de dichtstbijzijnde servicewerkplaats van het betreffende apparaat informeren. Bij de papieren van het apparaat zit een adressenlijst. Alleen geautoriseerde vaklieden mogen het apparaat repareren.

### 14.4.1 Verwarming/boiler Truma (gasverwarming)

| Storing  | Oorzaak   | Remedie  |
|--|---|--|
| Verwarming ontsteekt niet                                      | Temperatuursensor aan het bedieningspaneel of afstandssensor defect | Stekker aan het bedieningspaneel aftrekken. De verwarming functioneert dan zonder thermostaat. Zo spoedig mogelijk klantenservice opzoeken |
| Rood controlelicht "Storing" brandt                            | Lucht in gasleidingen   | Uitschakelen en opnieuw inschakelen. Na twee vergeefse startpogingen eerst 10 minuten wachten en dan nog eens proberen                     |
|  | Gastekort   | Hoofdafsluitkraan en gasafsluitkraan openen  |
|  |   | Volle gasfles aansluiten   |
| Rood controlelicht "Storing" knippert                          | Defecte zekeringsschakel  | Klantenservice opzoeken  |
|  | Bedrijfsspanning te laag  | Woonruimteaccu (laten) laden of vervangen  |
| Groen controlelicht achter draaiknop brandt niet               | Zekering op elektroblok defect                                      | Zekering op elektroblok vervangen  |
|  | Zekering in de elektronische besturingsunit werd geactiveerd        | Klantenservice opzoeken  |
|  | Woonruimteaccu defect   | Woonruimteaccu (laten) laden of vervangen  |
| Geel controlelicht op de energiekeuzeschakelaar brandt niet    | Geen voedingsspanning   | 230-V-aansluiting en zekeringen controleren  |
|  | Oververhittingsschakelaar is geactiveerd geweest                    | Oververhittingsschakelaar indrukken  |
| Boiler gaat vanzelf leeg, veiligheids-/aftapventiel is geopend | Binnentemperatuur onder 8 °C  | Binnenruimte verwarmen   |
|  | Het veiligheids-/aftapventiel losgekoppeld van de accuvoeding       | Accu-scheiding opheffen. Daartoe de accu-scheidingsschakelaar van het elektroblok inschakelen of via het paneel de accu-scheiding opheffen |
|  | Bedrijfsspanning onder 10,8 V                                       | Woonruimteaccu (laten) laden of vervangen  |
|  | Zekering defect   | Zekering op elektroblok vervangen  |

| Storing  | Oorzaak   | Remedie   |
|--|---|---|
| Veiligheids-/aftapventiel sluit niet bij het inschakelen | Het veiligheids-/aftapventiel losgekoppeld van de accuvoeding | Accu-scheiding opheffen. Daartoe de accu-scheidingschakelaar van het elektroblok inschakelen of via het paneel de accu-scheiding opheffen |
|  | Bedrijfsspanning onder 10,8 V                                 | Woonruimteaccu (laten) laden  |
|  | Zekering defect   | Zekering op elektroblok vervangen   |
| Rode en groene controlelicht branden niet                | Zekering defect   | Zekering op elektroblok vervangen   |
| Rotor loopt luidruchtig of niet regelmatig               | Rotor vervuild  | Truma service raadplegen  |

#### 14.4.2 Verwarming/boiler Truma (dieserverwarming)

| Storing  | Oorzaak   | Remedie   |
|--|---|---|
| Er licht geen controlelicht op na inschakeling     | Zekering op elektroblok defect                                      | Zekering op elektroblok vervangen   |
|  | Zekering in de elektronische besturingsunit van het apparaat defect | Zekering van het apparaat vervangen. Als de zekering weer defect raakt, contact opnemen met de klantenservice |
|  | Geen bedrijfsspanning   | Woonruimteaccu (laten) laden of vervangen<br>Alle stekerverbindingen controleren                              |
| Verwarming ontsteekt niet (groen controlelicht op) | Ruimtetemperatuur is hoger dan de ingestelde temperatuurstand       | Hogere temperatuurstand instellen   |
|  | Temperatuursensor defect  | Klantenservice opzoeken   |
| Rood controlelicht "Storing" knippert              | Bedrijfsspanning te laag  | Woonruimteaccu (laten) laden of vervangen   |
|  | Uitstroom warme lucht geblokkeerd                                   | Luchtuitstroomopeningen openen  |
|  | Circulatielucht-aanzuiging geblokkeerd                              | Blokkade van de circulatielucht-aanzuiging opheffen   |
| Rood controlelicht "Storing" brandt                | Zomergebruik bij lege boiler  | Boiler met water vullen   |
|  | Toevoer verbrandingslucht of uitstroom afvoergassen geblokkeerd     | Blokkade (bijv. sneeuw of stof) wegnemen  |
|  | Tekort aan brandstof  | Tank met brandstof vullen   |
|  | Verkeerde brandstof   | Brandstof verversen   |

| Storing   | Oorzaak  | Remedie  |
|---|--|--|
| Groene en rode controlelichten knipperen na uitschakeling | Apparaat is bij storing uitgeschakeld                | Nalopen van het apparaat afwachten. Daarna apparaat inschakelen en weer uitschakelen |
| Groen controlelicht knippert na uitschakeling             | Nalopen voor afkoeling van het apparaat actief       | Nalopen (ca. 5 minuten) afwachten  |
| Veiligheids-/aftapventiel gaat na uitschakeling open      | Binnentemperatuur onder 3 °C                         | Binnenruimte verwarmen   |
| Veiligheids-/aftapventiel kan niet worden gesloten        | Temperatuur bij veiligheids-/aftapventiel onder 7 °C | Binnenruimte verwarmen   |
|   | Draaischakelaar staat op "Uit"                       | Draaischakelaar naar een gebruikswijze draaien                                       |
| Water stroomt stotend uit de afvoeropening                | Waterdruk te hoog (meer dan 2,8 bar)                 | Bij aansluiting op een centrale watervoorziening drukregelaar gebruiken              |
|   |  | Klantenservice opzoeken  |

### 14.4.3 Verwarming/boiler Alde

| Storing                             | Oorzaak                  | Remedie  |
|-------------------------------------|--------------------------|--|
| Rood controlelicht "Storing" brandt | Lucht in de gasleiding   | Uitschakelen en opnieuw inschakelen. Na twee vergeefse startpogingen eerst 10 minuten wachten en dan nog eens proberen |
|                                     | Gastekort                | Hoofdafsluitkraan en gasafsluitkraan openen  |
|                                     |                          | Volle gasfles aansluiten   |
|                                     | Defecte zekeringsschakel | Klantenservice opzoeken  |
| Rood controlelicht brandt niet      | Zekering defect          | Zekering op elektroblok vervangen  |

## 14.5 Klimaatregeling

### 14.5.1 Dometic

| Storing                    | Oorzaak                                   | Remedie  |
|----------------------------|---|--|
| Klimaatregeling start niet | Geen 230-V-voorziening                    | Voertuig aansluiten op de plaatselijke stroomvoorziening |
|                            | 230-V-beveiligingsautomaat is geactiveerd | 230-V-beveiligingsautomaat inschakelen                   |
|                            | Batterijen van de afstandsbediening leeg  | Batterijen van de afstandsbediening vervangen            |



| Storing                       | Oorzaak                                    | Remedie                  |
|-------------------------------|--|--------------------------|
| Klimaatregeling koelt niet    | Temperatuur onder 16 °C                    | –                        |
|                               | Temperatuur verkeerd ingesteld             | Temperatuur instellen    |
|                               | Thermostaat defect                         | Klantenservice opzoeken  |
| Klimaatregeling verwarmt niet | Temperatuur boven 30 °C                    | –                        |
|                               | Temperatuur verkeerd ingesteld             | Temperatuur instellen    |
|                               | Thermostaat defect                         | Klantenservice opzoeken  |
| Water in het voertuig         | Afvoergaten voor het condenswater verstopt | Klimaatregeling reinigen |
|                               | Dichting defect                            | Klantenservice opzoeken  |
| Geen luchtcirculatie meer     | Luchtfiler verstopt                        | Luchtfiler reinigen      |
|                               | Rotor defect                               | Klantenservice opzoeken  |

### 14.5.2 Telair

| Storing                             | Oorzaak   | Remedie                                 |
|-------------------------------------|---|---|
| Klimaatregeling start niet          | Geen 230-V-voorziening                                | 230-V-voorziening aansluiten            |
|                                     | 230-V-beveiligingsauto-maat is geactiveerd            | 230-V-beveiligingsauto-maat inschakelen |
|                                     | Batterijen in de afstandsbediening leeg               | Batterijen vervangen (2 x AAA)          |
| Klimaatregeling koelt niet          | Ruimtetemperatuur lager dan de ingestelde temperatuur | Temperatuur opnieuw instellen           |
| Klimaatregeling verwarmt niet       | Ruimtetemperatuur hoger dan de ingestelde temperatuur | Temperatuur opnieuw instellen           |
| Niet voldoende ventilatiecapaciteit | Ventilatiekleppen gesloten                            | Ten minste één ventilatieklep openen    |
|                                     | Filter vervuild                                       | Filter reinigen                         |
| Water in het voertuig               | Afvoergaten voor het condenswater verstopt            | Klimaatregeling reinigen                |

## 14.6 Kookplaat

### 14.6.1 Gaskooktoestel/gasbakoven

| Storing   | Oorzaak                                    | Remedie   |
|---|--|---|
| Ontstekingsbeveiligingen reageren niet (vlam brandt na het loslaten van de regelgreep niet) | Te korte opwarmtijd                        | Na ontsteking de regelgreep ca. 15 tot 20 seconden ingedrukt houden   |
|   | Ontstekingsbeveiliging defect              | Klantenservice opzoeken   |
| Vlam dooft bij de lage instelling   | Ontstekingsbeveiligingsvoeler niet correct | Ontstekingsbeveiligingsvoeler correct instellen (niet buiten). De sensorpunt moet 5 mm boven de brander uitsteken. De hals van de voeler mag niet meer dan 3 mm verwijderd zijn van de branderkrans; evt. contact opnemen met de klantenservice |

### 14.6.2 Magnetron



► Alleen vaklieden mogen de magnetron repareren. Door ondeskundige reparaties kan ernstig gevaar voor de gebruiker ontstaan.

| Storing                    | Oorzaak                                     | Remedie  |
|----------------------------|---|--|
| Magnetron schakelt niet in | Zekering defect                             | Zekering vervangen   |
|                            | Deur van de magnetron is niet goed gesloten | Vreemde voorwerpen, die tussen de deur van de magnetron klemmen, verwijderen en de deur goed sluiten |

## 14.7 Koelkast

Bij een defect de dichtstbijzijnde servicewerkplaats van het betreffende apparaat informeren. Bij de papieren van het apparaat zit een adressenlijst. Alleen geautoriseerde vaklieden mogen het apparaat repareren.

### 14.7.1 Dometic 7-serie zonder AES

| Storing                                     | Oorzaak                                   | Remedie   |
|---|---|---|
| Koelkast schakelt in 230-V-gebruik niet aan | Geen 230-V-voorziening                    | 230-V-voorziening aansluiten                        |
|   | 230-V-beveiligingsautomaat is geactiveerd | 230-V-beveiligingsautomaat inschakelen              |
|   | Te lage bedrijfsspanning 230 V            | 230-V-voorziening door werkplaats laten controleren |

| Storing  | Oorzaak   | Remedie  |
|--|---|--|
| Koelkast schakelt in 12-V-gebruik niet aan   | Platte Jumbo-zekering (50 A) aan de startaccu defect        | Platte Jumbo-zekering (50 A) aan de startaccu vervangen                                    |
|  | Platte zekering (20 A) aan de startaccu defect              | Platte zekering (20 A) aan de startaccu vervangen  |
|  | Scheidingsrelais in het elektroblok defect                  | Klantenservice opzoeken  |
|  | Te lage bedrijfsspanning 12 V                               | 12-V-voorziening door werkplaats laten controleren   |
| Koelkast schakelt bij werking op gas niet aan<br>Bedrijfsindicatie "GAS" knippert geel | Gastekort   | Hoofdafsluitkraan en gasafsluitkraan openen<br>Volle gasfles aansluiten                    |
|  | Lucht in de gasleiding                                      | Ontsteken 3 of 4 keer herhalen   |
|  | Spinnenwebben of verbrandingsresten in de verbrandingskamer | Buiten aan het voertuig het ventilatierooster verwijderen en de verbrandingskamer reinigen |
| Gewenste koeltemperatuur wordt niet bereikt  | Verkeerde instelling  | Temperatuur aan de temperatuurregelaar instellen   |
|  | Te grote hoeveelheden verse levensmiddelen ingelegd         | Temperatuur aan de temperatuurregelaar instellen   |

### 14.7.2 Dometic 7-serie met AES

| Storing   | Oorzaak  | Remedie   |
|---|--|---|
| Controlelichten "230 V", "12 V" of "AUTO" lichten niet groen op | Koelkast uitgeschakeld                               | Koelkast met energiekeuzeschakelaar inschakelen |
|   | Geen elektrische bedrijfsspanning aanwezig           | 230-V-voorziening aansluiten                    |
|   |  | Voertuigmotor laten draaien                     |
|   |  | Zekering inschakelen of vervangen               |
| Koelkast schakelt tijdens het rijden niet in 12-V-gebruik       | Bedrijfsspanning van dynamo niet beschikbaar/te laag | Vakkundige werkplaats raadplegen                |

| Storing  | Oorzaak   | Remedie  |
|--|---|--|
| Koelkast schakelt bij gasgebruik niet in, controlelicht "GAS" licht niet geel op | Gastekort   | Hoofdafsluitkraan en gasafsluitkraan openen<br>Volle gasfles aansluiten  |
|  | Spinnenwebben of verbrandingsresten in de verbrandingskamer | Buiten aan het voertuig het ventilatierooster verwijderen en de verbrandingskamer reinigen   |
| Controlelicht "GAS" knippert geel, geen gas                                      | Lucht in de gasleiding                                      | Koelkast met energiekeuzeschakelaar uitschakelen   |
|  |   | De hoofdafsluitkraan op de gasfles en de gasafsluitkraan van de koelkast openen  |
|  |   | Koelkast met energiekeuzeschakelaar inschakelen. Na 10 seconden probeert het AES nogmaals te ontsteken                               |
|  |   | Knippert het controlelicht "GAS" na ca. 30 seconden opnieuw geel, dan is de storing nog niet verholpen                               |
|  |   | Voor de ontluchting moet deze procedure ca. 2 tot 3 maal worden herhaald. Doet de koelkast het dan nog niet, klantenservice opzoeken |

### 14.7.3 Dometic 8-serie met HES



▷ Bij een storing brandt steeds ook de indicatie-LED Storing "⚠".

| Storing          | Oorzaak                                    | Remedie   |
|------------------|--|---|
| LED "⚠" knippert | Geen 230-V-voorziening                     | 230-V-voorziening aansluiten                        |
|                  | 230-V-beveiligingsautomaat is geactiveerd  | 230-V-beveiligingsautomaat inschakelen              |
|                  | Te lage bedrijfsspanning 230 V             | 230-V-voorziening door werkplaats laten controleren |
| LED "⚠" knippert | Zekering op elektroblok defect             | Zekering op elektroblok vervangen                   |
|                  | Scheidingsrelais in het elektroblok defect | Klantenservice opzoeken                             |
|                  | Te lage bedrijfsspanning 12 V              | 12-V-voorziening door werkplaats laten controleren  |

| Storing  | Oorzaak   | Remedie  |
|--|---|--|
| LED "🔥" knippert   | Gastekort   | Hoofdafsluitkraan en gasafsluitkraan openen  |
|  |   | Volle gasfles aansluiten   |
|  | Spinnenwebben of verbrandingsresten in de verbrandingskamer | Buiten aan het voertuig het ventilatierooster verwijderen en de verbrandingskamer reinigen |
| LED's voor de indicatie van de temperatuurstand knipperen            | Temperatuursensor defect                                    | Klantenservice opzoeken  |
| LED "🔊" en LED's voor de indicatie van de temperatuurstand knipperen | 230-V-verwarmingselement defect                             | Klantenservice opzoeken  |
| LED "🔌" en LED's voor de indicatie van de temperatuurstand knipperen | 12-V-verwarmingselement defect                              | Klantenservice opzoeken  |

#### 14.7.4 Dometic 8-serie met AES



▷ Bij een storing brandt steeds ook de indicatie-LED Storing "⚠️".

| Storing                | Oorzaak   | Remedie  |
|------------------------|---|--|
| Tekst "230 V" knippert | Geen 230-V-voorziening                                      | 230-V-voorziening aansluiten   |
|                        | 230-V-beveiligingsautomaat is geactiveerd                   | 230-V-beveiligingsautomaat inschakelen   |
|                        | Te lage bedrijfsspanning 230 V                              | 230-V-voorziening door werkplaats laten controleren  |
| Tekst "12 V" knippert  | Zekering op elektroblok defect                              | Zekering op elektroblok vervangen  |
|                        | Scheidingsrelais in het elektroblok defect                  | Klantenservice opzoeken  |
|                        | Te lage bedrijfsspanning 12 V                               | 12-V-voorziening door werkplaats laten controleren   |
| Tekst "GAS" knippert   | Gastekort   | Hoofdafsluitkraan en gasafsluitkraan openen  |
|                        |   | Volle gasfles aansluiten   |
|                        | Spinnenwebben of verbrandingsresten in de verbrandingskamer | Buiten aan het voertuig het ventilatierooster verwijderen en de verbrandingskamer reinigen |

| Storing   | Oorzaak                         | Remedie                 |
|---|---------------------------------|-------------------------|
| LED's voor de indicatie van de temperatuurstand knipperen | Temperatuursensor defect        | Klantenservice opzoeken |
| Tekst "HE1" knippert                                      | 230-V-verwarmingselement defect | Klantenservice opzoeken |
| Tekst "HE2" knippert                                      | 12-V-verwarmingselement defect  | Klantenservice opzoeken |

## 14.8 Watervoorziening

| Storing  | Oorzaak   | Remedie   |
|--|---|---|
| Lekwater in voertuig   | Lekkage   | Plaats van lekkage opsporen, waterleidingen opnieuw vastklemmen   |
| Geen water   | Watertank leeg                                    | Drinkwater bijvullen  |
|  | Aftapkraan niet gesloten                          | Aftapkraan sluiten  |
|  | 12-V-voorziening uitgeschakeld                    | 12-V-voorziening inschakelen  |
|  | Zekering van de waterpomp defect                  | Zekering op elektroblok vervangen   |
|  | Waterpomp defect                                  | Waterpomp (laten) vervangen   |
|  | Waterleiding geknikt                              | Waterleiding recht leggen of vervangen  |
|  | Elektroblok defect                                | Klantenservice opzoeken   |
| Toilet heeft geen spoelwater                                     | Watertank leeg                                    | Drinkwater bijvullen  |
|  | Zekering voor toilet defect                       | Zekering vervangen  |
| Indicatie voor afvalwater en water geeft een onjuiste waarde aan | Meetsonde in afvalwatertank of watertank vervuild | Afvalwatertank/watertank reinigen   |
|  | Meetsonde defect                                  | Meetsonde vervangen   |
| Afvalwatertank kan niet worden geleegd                           | Aftapkraan verstopt                               | Reinigingsdeksel van afvalwatertank openen en afvalwater weg laten lopen. Afvalwatertank goed spoelen         |
| Uitloop bij ééngreepsmengkraan verstopt                          | Perlator verkalkt                                 | Perlator verwijderen, in water met azijn ontkalken (alleen bij producten van metaal)                          |
| Sproeier van douchekop verstopt                                  | Sproeier verkalkt                                 | Douchekop in water met azijn ontkalken (alleen bij producten van metaal) of zachte sproeinoppen schoonwrijven |

| Storing  | Oorzaak   | Remedie  |
|--|---|--|
| Water loopt langzaam of helemaal niet uit de douchebak weg     | Voertuig staat niet horizontaal   | Voertuig horizontaal zetten  |
| Vertroebeling van het water                                    | Vervuild water bijgevuld  | Watertank mechanisch en chemisch reinigen, daarna ontsmetten en met overvloedig drinkwater doorspoelen   |
|  | Sediment in watertank of in de waterinstallatie   | Waterinstallatie mechanisch en chemisch reinigen, daarna ontsmetten en met overvloedig drinkwater doorspoelen  |
| Smaak- en reukveranderingen van het water                      | Vervuild water bijgevuld  | Waterinstallatie mechanisch en chemisch reinigen, daarna ontsmetten en met overvloedig drinkwater doorspoelen  |
|  | Per ongeluk brandstof in de watertank gevuld  | Waterinstallatie mechanisch en chemisch reinigen, daarna ontsmetten en met overvloedig drinkwater doorspoelen. Indien zonder resultaat: Vakkundige werkplaats raadplegen |
|  | Microbiologische afzettingen in de waterinstallatie                                     | Waterinstallatie mechanisch en chemisch reinigen, daarna ontsmetten en met overvloedig drinkwater doorspoelen  |
| Afzettingen in de watertank en/of in watervoerende componenten | Te lange verblijfsduur van het water in de watertank en in de watervoerende componenten | Waterinstallatie mechanisch en chemisch reinigen, daarna ontsmetten en met overvloedig drinkwater doorspoelen  |

## 14.9 Opbouw

| Storing   | Oorzaak   | Remedie   |
|---|---|---|
| Luikenscharnieren/deurscharnieren draaien zwaar                                 | Luikenscharnieren/deurscharnieren niet/onvoldoende gesmeerd | Luikenscharnieren/deurscharnieren met zuurvrij en harsvrij vet smeren   |
| Scharnieren/gewrichten in de natte cel/in de toiletruimte draaien zwaar/knarsen | Scharnieren/gewrichten niet/onvoldoende gesmeerd            | Scharnieren/gewrichten met oplosmiddelvrije en zuurvrije olie smeren<br> ▷ Spuitbussen bevatten vaak oplosmiddelen |
| Scharnieren opbergkasten draaien zwaar/knarsen                                  | Scharnieren niet/onvoldoende gesmeerd                       | Scharnieren met zuurvrije en harsvrije synthetische olie smeren   |
| Draaidakluik beweegt stroef   | Schroefdraadspil niet gesmeerd                              | Schroefdraadspil invetten   |
|   | Schroefdraadspil defect                                     | Nieuwe schroefdraadspil laten aanbrengen  |



- ▷ Voor reserveonderdelen staan de geautoriseerde dealers en servicepunten ter beschikking.



## 15.1 Gewichten van speciale uitvoeringen



- ▶ Niet door ons vrijgegeven toebehoren-, aan-, om- of inbouw delen kunnen het voertuig beschadigen en tot een verminderde verkeersveiligheid leiden. Zelfs als er voor deze onderdelen een goedkeuring van een deskundige, een algemene bedrijfstoelating of een goedkeuring van de constructie bestaat, bestaat daarmee nog geen zekerheid ten aanzien van de reglementaire kwaliteit van het product.
- ▶ Elke wijziging van de toestand van het voertuig, zoals deze bij levering door de fabriek was, kan een negatieve invloed hebben op het rijgedrag en de verkeersveiligheid.
- ▶ Als producten die door ons niet werden vrijgegeven beschadigingen veroorzaken, kan daarvoor geen aansprakelijkheid worden aanvaard. Dit geldt ook voor niet goedgekeurde wijzigingen aan het voertuig.

In de tabel is het gewicht voor in de fabriek aangeboden speciale uitvoeringen opgesomd. Als deze voorwerpen in of op het voertuig worden meegevoerd en niet tot de standaarduitrusting behoren, moet daar rekening mee worden gehouden bij het bepalen van het laadvermogen.

Alle gewichten zijn "circa"-gegevens.

Let op de technisch toegelaten totale massa.

| Benaming artikel                                    | Extra gewicht (kg) |
|---|--------------------|
| Afvalwateringsleidingen, geïsoleerd en verwarmd     | 2                  |
| Afvalwatertank te verwarmen door verwarmingsspiraal | 1                  |
| Airbag (passagier)                                  | 3                  |
| Aluminiumvelgen                                     | -15                |
| Aanhangerkoppeling                                  | 40                 |
| Dashboardveredeling                                 | 2                  |
| Opbouwdeur, eendelig (met raam)                     | 30                 |
| Buitendouche  | 1                  |
| Buitenspiegels, elektrisch                          | 2                  |
| Buitencontactdoos                                   | 1                  |
| Automatische versnellingsbak                        | 2-5                |
| Autoradio met cd                                    | 2                  |
| Dakluik Heki midi                                   | 8                  |
| Dakluik Skyroof                                     | 12                 |
| Dakreling   | 5                  |
| Afzuigkap   | 1                  |
| Elektronisch stabiliteitsprogramma (ESP)            | 3                  |
| Opstap, elektrisch                                  | 5                  |
| Reservewiel met houder 15"                          | 30                 |
| Reservewiel met houder 16"                          | 31                 |
| Externe gasaansluiting                              | 1                  |
| Fietsenrek voor 2 fietsen                           | 10                 |
| Fietsenrek voor 2 fietsen, neerlaatbaar             | 18                 |

| Benaming artikel                                   | Extra gewicht (kg) |
|--|--------------------|
| Fietsenrek voor 3 fietsen                          | 11                 |
| Fietsenrek voor 3 fietsen, neerlaatbaar            | 20                 |
| Fietsenrek voor 2 fietsen in garage achter         | 3                  |
| Fietsenrek voor twee fietsen op aanhangerkoppeling | 18                 |
| Fietsenrek voor drie fietsen op aanhangerkoppeling | 20                 |
| Vouwverduistering, bestuurderscabine               | 4                  |
| Vloerverwarming                                    | 4                  |
| Gasbakoven   | 17                 |
| Gasfles (11 kg) van aluminium                      | 12                 |
| Alarminstallatie voor gasgevaar                    | 5                  |
| Garagedeur achter, links                           | 3                  |
| Ladder achter                                      | 10                 |
| Verwarming Alde                                    | 30                 |
| Verwarming Truma Combi 6 EH                        | 3                  |
| Hor, deur (volledige hoogte)                       | 4                  |
| Klimaatregeling (Dometic)                          | 40                 |
| Klimaatregeling bestuurderscabine                  | 18                 |
| Klimaatregeling (Telair)                           | 34                 |
| Brandstoftank 120 l                                | 50                 |
| Koelkast (150 l)                                   | 14                 |
| Koelkast (Tec-Tower)                               | 16                 |
| Draaidakluik (Heki 3)                              | 15                 |
| LCD-televisie                                      | 7                  |
| Markies 260 cm                                     | 27                 |
| Markies 300 cm                                     | 28                 |
| Markies 350 cm                                     | 33                 |
| Markies 400 cm                                     | 38                 |
| Magnetron  | 14                 |
| Minisafe   | 12                 |
| Motorhouder  | 38                 |
| Motorhouder in garage achter                       | 12                 |
| Navigatiesysteem                                   | 2                  |
| Mistlamp   | 4                  |
| Noodbed  | 2                  |
| Receiver (satellietinstallatie)                    | 1                  |
| Achteruitrijcamera                                 | 4                  |
| Roetpartikelfilter                                 | 10                 |
| Satellietinstallatie (automatisch)                 | 10                 |
| Satellietinstallatie (halfautomatisch)             | 9                  |

| Benaming artikel                               | Extra gewicht (kg) |
|--|--------------------|
| SOG-toiletventilatie                           | 1                  |
| Zonnepanelen 55 W                              | 8                  |
| Zonnepanelen 75 W                              | 11                 |
| Speciale lak                                   | 12                 |
| Standverwarming                                | 3                  |
| Steunen achter                                 | 5                  |
| Dagafdekking                                   | 2                  |
| Tas in het slaapgedeelte                       | 2                  |
| Telescoopladder                                | 10                 |
| Tempomat                                       | 3                  |
| Tapijtvloer in bestuurderscabine               | 2                  |
| Tapijtvloer in de woonruimte                   | 3                  |
| Omschakelinstallatie, gas                      | 2                  |
| Verstelling zitbank (Reliner)                  | 14                 |
| Winterisoleermat, buiten                       | 3                  |
| Extra accu                                     | 27                 |
| Extra warmtewisselaar (verwarming) voor opbouw | 3                  |
| Twee dwarstraversen en bescherming voor dakrek | 3                  |



## 16.1 Aanzicht plattegronden

### Verklaringen

- (1) Zekering 230 V
- (2) Elektroblok met zekeringen 12 V
- (3) Woonruimteaccu met hoofdzekering
- (4) Waterpomp in het tankbereik gemonteerd
- (5) Aftapkraan afvalwatertank
- (6) Elektrisch veiligheids-/aftapventiel
- (7) Boiler/verwarming
- (8) Aftapkraan water - geel
- (9) Watertank
- (10) Extra verwarming (gedeeltelijk speciale uitvoering)
- (11) Aftapkraan water - wit
- \* Toegang via serviceluik
- \*\* Onder het voertuig
- \*\*\* Toegang via keukenonderkast

Gegevens zonder garantie

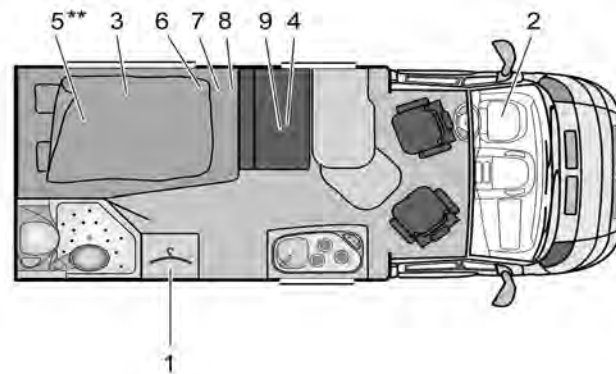

Afb. 267 Plattegrond T 569 Nexxo

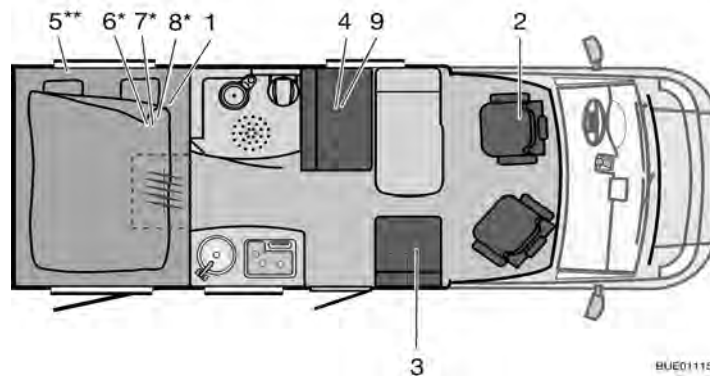

Afb. 268 Plattegrond T 571 Travel Van

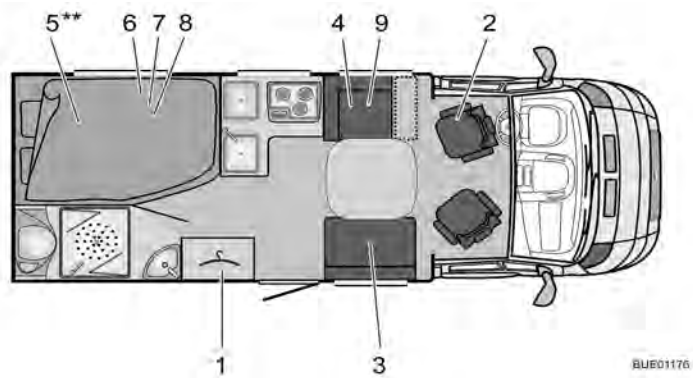

Afb. 269 Plattegrond T 580 Nexxo

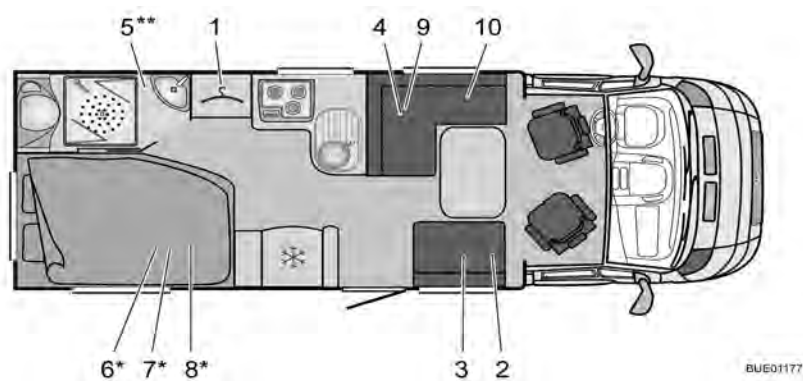

Afb. 270 Plattegrond T 615 Solano

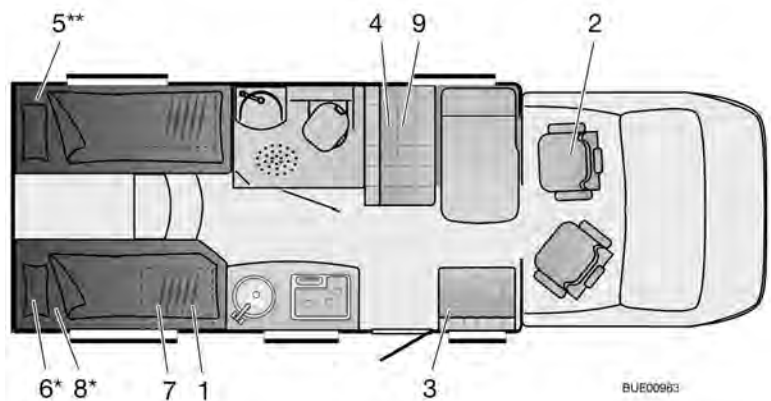

Afb. 271 Plattegrond T 620 Travel Van

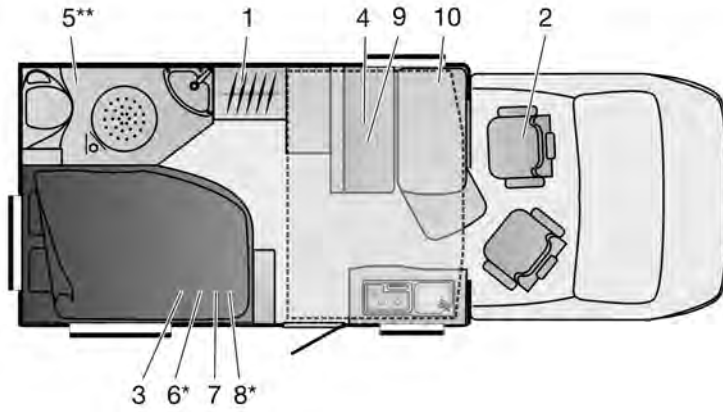

BUE01033

Afb. 272 Plattegrond IT 634 Ixeo

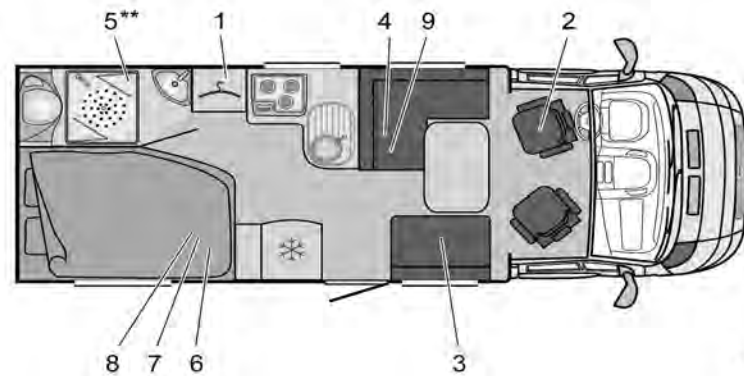

BUE01178

Afb. 273 Plattegrond T 660 Nexxo

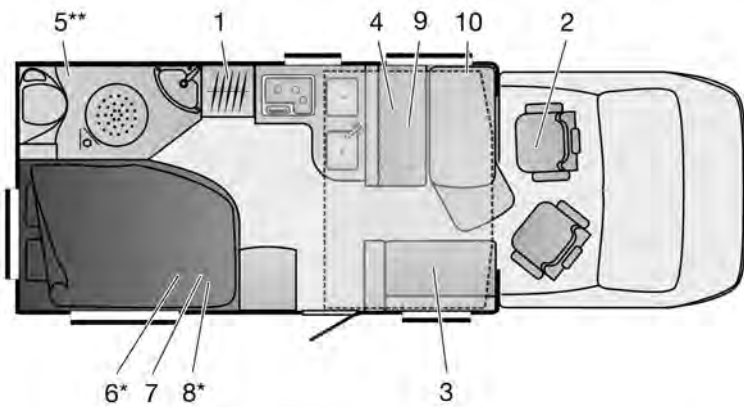

BUE01034

Afb. 274 Plattegrond IT 664 Ixeo

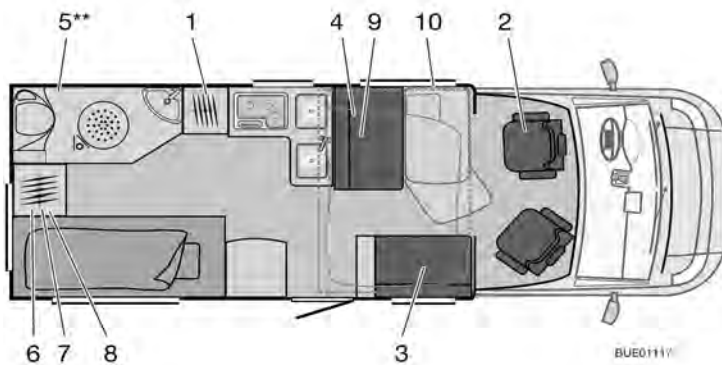

Afb. 275 Plattegrond IT 666 Ixeo

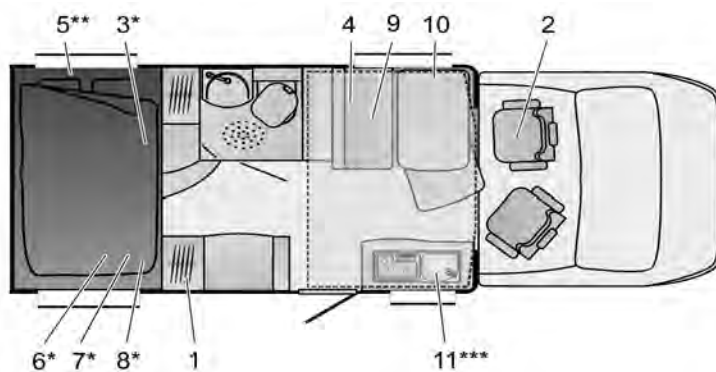

Afb. 276 Plattegrond IT 674 Ixeo

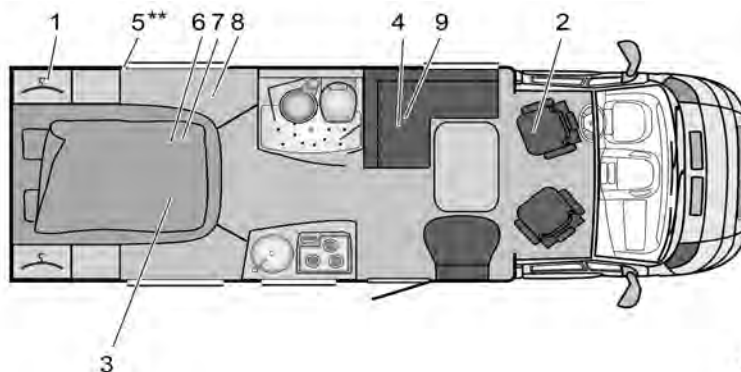

Afb. 277 Plattegrond T 687 Nexxo

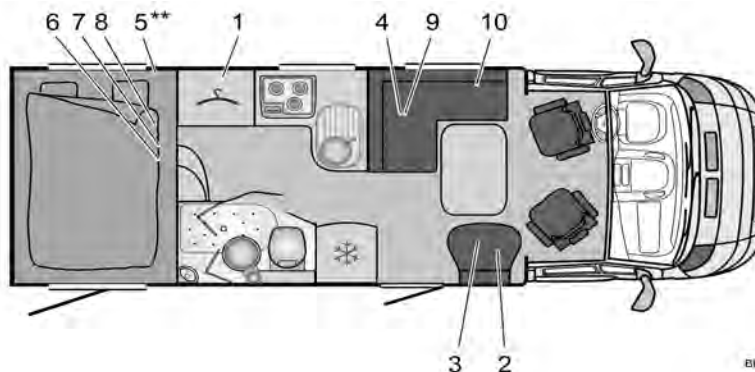

Afb. 278 Plattegrond T 697 Solano



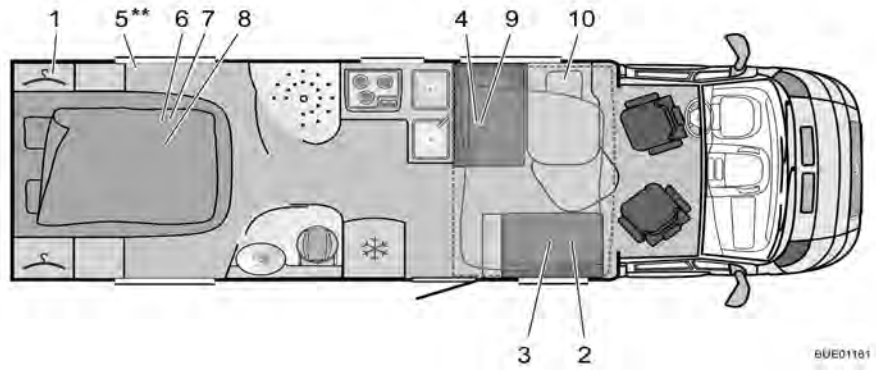

Afb. 279 Plattegrond IT 724 Ixeo

BUE01181

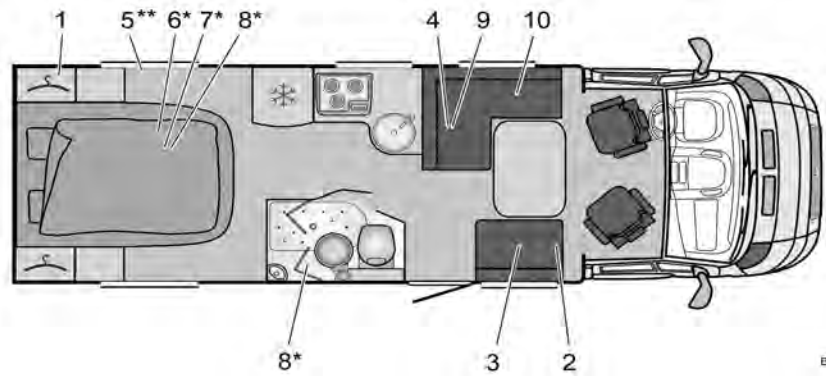

Afb. 280 Plattegrond T 725 Solano

BUE01182

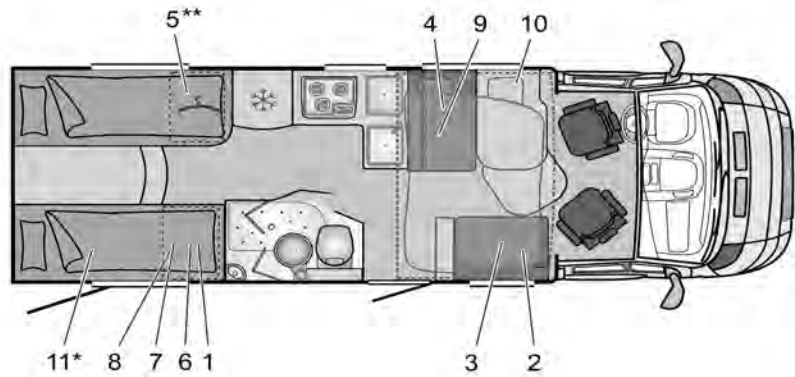

Afb. 281 Plattegrond IT 726 Ixeo

BUE01183

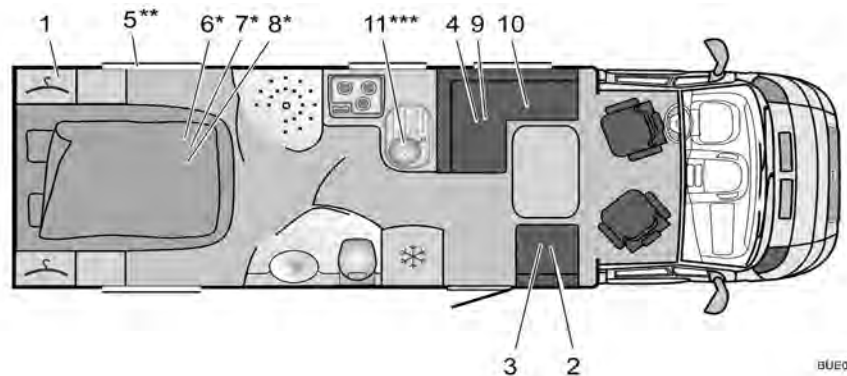

Afb. 282 Plattegrond T 727 Solano

BUE01184

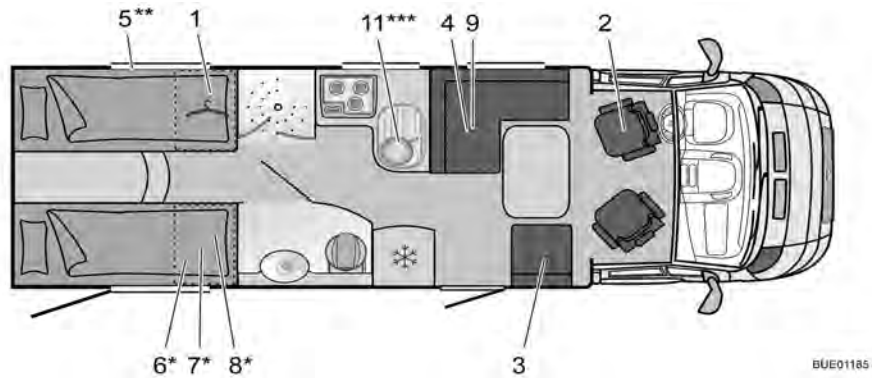

Afb. 283 Plattegrond T 728 Nexxo

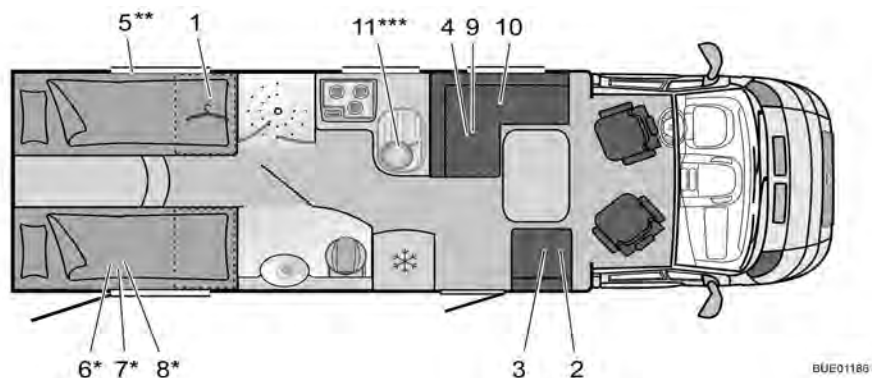

Afb. 284 Plattegrond T 728 Solano

## 16.2 Lengtemaattabel

| Type   | Opbouw-<br>breedte buiten | Totale lengte<br>zonder lad-<br>der 1) | Wielstand | Totale hoogte<br>zonder anten-<br>ne |
|--------|---------------------------|--|-----------|--------------------------------------|
| T 569  | 2300                      | 5690                                   | 3450      | 2750                                 |
| T 571  | 2180                      | 6160                                   | 3450      | 2850                                 |
| T 580  | 2300                      | 6240                                   | 3800      | 2750                                 |
| T 615  | 2300                      | 6920                                   | 3800      | 2750                                 |
| T 620  | 2180                      | 6600                                   | 3450      | 2850                                 |
| IT 634 | 2300                      | 6350                                   | 3800      | 2850                                 |
| T 660  | 2300                      | 6790                                   | 3800      | 2750                                 |
| IT 664 | 2300                      | 6740                                   | 3800      | 2850                                 |
| IT 666 | 2300                      | 6740                                   | 3800      | 2850                                 |
| IT 674 | 2300                      | 6740                                   | 3800      | 2850                                 |
| T 687  | 2300                      | 6890                                   | 3800      | 2750                                 |
| T 697  | 2300                      | 6970                                   | 4100      | 2750                                 |
| T 700  | 2300                      | 6990                                   | 3850      | 2700                                 |
| IT 724 | 2300                      | 7590                                   | 4600      | 2850                                 |
| T 725  | 2300                      | 7440                                   | 4100      | 2750                                 |
| IT 726 | 2300                      | 7390                                   | 4035      | 2850                                 |

| Type         | Opbouw-<br>breedte buiten | Totale lengte<br>zonder lad-<br>der <sup>1)</sup> | Wielstand | Totale hoogte<br>zonder anten-<br>ne |
|--------------|---------------------------|---|-----------|--------------------------------------|
| T 727        | 2300                      | -   | -         | 2750                                 |
| T 728 Nexxo  | 2300                      | 7440  | 4035      | 2750                                 |
| T 728 Solano | 2300                      | 7440  | 4100      | 2750                                 |

<sup>1)</sup> = Met ladder + 70 mm

### 16.3 Stroomvoorziening

|  |   |                               |
|--|---|-------------------------------|
| Netaansluiting   | Veiligheidsklasse I   | 230 V (± 10 %),<br>47 - 63 Hz |
| Netaansluitingswaarde  |   | 400 VA                        |
| Geschikte accu's   | 6-cellige lood-zuur- en<br>lood-gel-accu's vanaf 55 Ah                    |                               |
| Laadkarakteristiek   | IUoU  |                               |
| Laadeindspanning   |   | 14,3 V                        |
| Laadstroom   | 18 A in totale netspan-<br>ningsbereik, elektronisch<br>begrensd          | 18 A                          |
| Druppelladingsspanning                                       | Automatische omschake-<br>ling  | 13,8 V                        |
| Vernieuwde laadcyclus<br>(omschakeling op "hoofdla-<br>den") | Bij < ca. 13,8 V accuspan-<br>ning (met ca. 5 sec. vertra-<br>ging)       |                               |
| Keerstroom (zonder net en<br>met aangesloten accu)           | Na ca. 3 minuten "Net Uit"  | < 0,3 mA                      |
| Veiligheidsstroomkringen                                     | Beschermd tegen kortslui-<br>ting door ingebouwde auto-<br>zekering (FKS) |                               |
|  | Smeltzekering 3,15 AT in<br>netingang                                     |                               |
|  | Oververhittingsbeveiliging  |                               |
| Laadstroomverdeling bij<br>netaansluiting                    | Druppellading van de star-<br>taccu met max. 2 A                          | Max. 2 A                      |
|  | Lading van de woonruim-<br>teaccu met max. 18 A                           | Max. 18 A                     |

|                                    |  |                    |
|------------------------------------|--|--------------------|
| Laadstroomverdeling tijdens de rit | Gelijktijdige lading van de start- en de woonruimteaccu door de dynamo             | 50 A               |
|                                    | Parallelschakeling van de accu's via scheidingsrelais                              |                    |
|                                    | Maximaal toegelaten dynamolaadstroom naar de woonruimteaccu: 50 A (zie blokschema) |                    |
| Accubewaking                       | Uitschakeling  | 10,5 V $\pm$ 0,1 V |
| Accubewaking                       | Minimale spanning voor inschakeling  | 11,0 V $\pm$ 0,1 V |

## Hoofdstukoverzicht

In dit hoofdstuk vindt u nuttige tips voor de reis.

De instructies hebben betrekking op:

- de hulp in Europese landen
- de verkeersbepalingen in Europese landen
- de gasvoorziening in Europese landen
- de bepalingen m.b.t. tol in Europese landen
- het veilig overnachten onderweg
- de wintercamping

Aan het einde van het hoofdstuk vindt u een checklist, waarin de belangrijkste uitrustingen en voorwerpen voor de reis kunnen worden gevonden.

### 17.1 Verkeersbepalingen in het buitenland



- ▷ De chauffeur is verplicht om zich voor de reis te informeren over de verkeersbepalingen in de landen waar de reis doorheen voert. Informatie is te verkrijgen bij de automobielclubs of de vertegenwoordigende instanties van het land.
- ▷ In enkele Europese landen moeten waarschuwingsvesten worden gedragen, als buiten de bebouwde kom in geval van pech of bij ongevallen het voertuig wordt verlaten.

De informatie over de verkeersbepalingen is erg belangrijk, omdat in geval van schade het recht van het betreffende land geldt. Voor de eigen veiligheid bij reizen naar het buitenland altijd de volgende punten in acht nemen:

- De groene verzekeringskaart meenemen.
- Bij ongelukken in elk geval door de politie een proces-verbaal laten opmaken.
- Geen documenten ondertekenen, die niet volledig zijn gelezen en begrepen.

### 17.2 Hulp op de Europese wegen

| Land              | + Redding<br>★ Politie                   | ☎ Wegenwacht                               |
|-------------------|--|--|
| <b>België</b>     | + 112<br>★ 112                           | ☎ TCB Brussel 0 70 34 47 77                |
| <b>Bulgarije</b>  | + 150<br>★ 166                           | ☎ UAB (02) 9 80 33 08/146 <sup>1)</sup>    |
| <b>Denemarken</b> | + 112<br>Kosteloos<br>★ 112<br>Kosteloos | ☎ Falck 79 42 42 42                        |
| <b>Duitsland</b>  | + 112<br>★ 110                           | ☎ ADAC 22 22 22 <sup>1)</sup>              |
| <b>Estland</b>    | + 112<br>★ 110/112 <sup>1)</sup>         | ☎ EESTI (0) 6 97 91 88/18 88 <sup>1)</sup> |
| <b>Finland</b>    | + 112<br>★ 112                           | ☎ Helsinki (09) 77 47 64 00                |

| Land             | + Redding<br>★ Politie                             | ☎ Wegenwacht   |
|------------------|--|--|
| Frankrijk        | + 15/112 <sup>1)</sup><br>★ 17/112 <sup>1)</sup>   | ☎ Lyon (08) 25 80 08 22<br>AIT-Assistance 0800 08 92 22    |
| Griekenland      | + 112<br>★ 171/112 <sup>1)</sup>                   | ☎ ELPA 104 00  |
| Groot-Brittannië | + 112<br>★ 112                                     | ☎ AA (08 00) 0 28 90 18/<br>(08 00) 82 82 82 <sup>1)</sup> |
| Ierland          | + 999/112 <sup>1)</sup><br>★ 999/112 <sup>1)</sup> | ☎ AA Dublin 18 00 66 77 88                                 |
| IJsland          | + 112<br>★ 112                                     | ☎ F.I.B 5 11 21 12   |
| Italië           | + 118/112 <sup>1)</sup><br>★ 112                   | ☎ ACI 803 116/8 00 11 68 00 <sup>1)</sup>                  |
| Kroatië          | + 94/112 <sup>1)</sup><br>★ 92/112 <sup>1)</sup>   | ☎ HAK 9 87/ 0 19 87 <sup>1)</sup>                          |
| Letland          | + 03/112 <sup>1)</sup><br>★ 02/112 <sup>1)</sup>   | ☎ LAMB 8 00 00 00  |
| Litouwen         | + 03/112 <sup>1)</sup><br>★ 02/112 <sup>1)</sup>   | ☎ LAS 8 80 00 00 00/18 88 <sup>1)</sup>                    |
| Luxemburg        | + 112<br>★ 113/112 <sup>1)</sup>                   | ☎ ACL 2 60 00  |
| Macedonië        | + 194<br>★ 192                                     | ☎ AMSM 196   |
| Montenegro       | + 94<br>★ 92                                       | ☎ AMSCG 9807   |
| Nederland        | + 112<br>★ 112                                     | ☎ ANWB 08 82 69 28 88                                      |
| Noorwegen        | + 113<br>★ 112                                     | ☎ NAF 81 00 05 05  |
| Oostenrijk       | + 144/112 <sup>1)</sup><br>★ 133/112 <sup>1)</sup> | ☎ ÖAMTC 120  |
| Polen            | + 999/112 <sup>1)</sup><br>★ 997/112 <sup>1)</sup> | ☎ PZM 022 5 32 84 33                                       |
| Portugal         | + 112<br>★ 112                                     | ☎ ACP Lissab. (21) 9 42 91 03<br>ACP Porto (22) 8 34 00 01 |
| Roemenië         | + 961/112 <sup>1)</sup><br>★ 955/112 <sup>1)</sup> | ☎ ACR (021) 2 22 22 22/<br>(021) 2 22 15 53 <sup>1)</sup>  |
| Rusland          | + 03<br>★ 02                                       | ☎ RAS (4 95) 7 47 66 66                                    |
| Zweden           | + 112<br>★ 112                                     | ☎ M 0 20 91 29 12  |

| Land                  | + Redding<br>★ Politie                             | ☎ Wegenwacht  |
|-----------------------|--|---|
| Zwitserland           | + 144<br>★ 117/112 <sup>1)</sup>                   | ☎ TCS 1 40/03 18 50 53 11 <sup>1)</sup>               |
| Servië                | + 94<br>★ 92                                       | ☎ AMSS (011) 19800                                    |
| Slowakije             | + 155/112 <sup>1)</sup><br>★ 158/112 <sup>1)</sup> | ☎ SATC 1 81 24  |
| Slovenië              | + 112<br>★ 113                                     | ☎ AMZS (1) 9 87/<br>(003861) 5 30 53 53 <sup>1)</sup> |
| Spanje                | + 061<br>★ 112                                     | ☎ RACE 9 15 93 33 33                                  |
| Tsjechische Republiek | + 155/112 <sup>1)</sup><br>★ 158/112 <sup>1)</sup> | ☎ UAMK CR 12 30                                       |
| Turkije               | + 112<br>★ 155/112 <sup>1)</sup>                   | ☎ TTOK (02 12) 2 82 81 40                             |
| Oekraïne              | + 03<br>★ 02                                       | ☎ 112 UA (8-032) 2 97 81 12                           |
| Hongarije             | + 104/112 <sup>1)</sup><br>★ 107/112 <sup>1)</sup> | ☎ MAK<br>1 88/(0036-1) 13 45 17 44 <sup>1)</sup>      |
| Cyprus                | + 112<br>★ 112                                     | ☎ AA 02 22 31 31 31                                   |

<sup>1)</sup> In het mobiele netwerk

Stand 03/2007

Gegevens zonder garantie

### 17.3 Snelheidsbeperkingen en toegestane afmetingen



► De snelheidsbeperkingen van de afzonderlijke landen altijd in acht nemen.

Ter informatie de snelheidsbeperkingen (in km/u) en toegelaten afmetingen (in m) van de meest bezochte landen:

| Land       | Max. maten in meter |      | Totale massa | Beb. kom | Rijksweg             | Snelweg |
|------------|---------------------|------|--------------|----------|----------------------|---------|
|            | Brdt.               | Lgt. |              |          |                      |         |
| België     | 2,55                | 12   | Tot 7,5 t    | 50       | 90/120 <sup>1)</sup> | 120     |
|            |                     |      | Boven 7,5 t  | 50       | 60/90 <sup>1)</sup>  | 90      |
| Bulgarije  | 2,60                | 12   | Tot 3,5 t    | 50       | 90                   | 130     |
|            |                     |      | Boven 3,5 t  | 50       | 70                   | 100     |
| Denemarken | 2,55                | 12   | Tot 3,5 t    | 50       | 80                   | 130     |
|            |                     |      | Boven 3,5 t  | 50       | 70                   | 80      |

| Land             | Max. maten in meter |       | Totale massa              | Beb. kom | Rijksweg                                   | Snelweg              |
|------------------|---------------------|-------|---------------------------|----------|--|----------------------|
|                  | Brdt.               | Lgt.  |                           |          |  |                      |
| Duitsland        | 2,55                | 12    | Tot 3,5 t                 | 50       | 100  | 130 <sup>3)</sup>    |
|                  |                     |       | 3,5 t tot 7,5 t           | 50       | 80   | 100                  |
|                  |                     |       | Boven 7,5 t <sup>2)</sup> | 50       | 80   | 80                   |
| Estland          | 2,50                | 12    | Tot 3,5 t                 | 50       | 90   | 110                  |
|                  |                     |       | Boven 3,5 t               | 50       | 70   | 70                   |
| Finland          | 2,60                | 12    |                           | 50       | 80 <sup>4)</sup>                           | 80 <sup>4)</sup>     |
| Frankrijk        | 2,55                | 12    | Tot 3,5 t                 | 50       | 90 <sup>5)</sup> /-                        | 130 <sup>5)</sup>    |
|                  |                     |       | Boven 3,5 t               | 50       | 80 <sup>5)</sup> /<br>100 <sup>1) 5)</sup> | 110 <sup>5)</sup>    |
| Griekenland      | 2,50                | 12    |                           | 50       | 90/110 <sup>11)</sup>                      | 120                  |
| Groot-Brittannië | 2,55                | 12    |                           | 48       | 96/112 <sup>1)</sup>                       | 112                  |
| Ierland          | 2,55                | 12    |                           | 50       | 60/100 <sup>1)</sup>                       | 120                  |
| IJsland          | 2,55                | 12    |                           | 50       | 90 <sup>6)</sup>                           | –                    |
| Italië           | 2,50                | 12    | Tot 3,5 t                 | 50       | 90/110 <sup>1) 7)</sup>                    | 130 <sup>7)</sup>    |
|                  |                     |       | Boven 3,5 t               | 50       | 80   | 100                  |
| Kroatië          | 2,55                | 12    |                           | 50       | 90/110 <sup>1)</sup>                       | 130                  |
| Letland          | 2,50                | 12    | Tot 7,5 t                 | 50       | 90/100 <sup>11)</sup>                      | 110                  |
|                  |                     |       | Boven 7,5 t               | 50       | 80   | 80                   |
| Litouwen         | 2,50                | 12    | Tot 3,5 t                 | 50       | 90   | 110                  |
|                  |                     |       | Boven 3,5 t               | 50       | 70   | 70                   |
| Luxemburg        | 2,55                | 12    | Tot 3,5 t                 | 50       | 90 <sup>8) 7)</sup>                        | 130 <sup>8) 7)</sup> |
|                  |                     |       | Boven 3,5 t               | 50       | 75 <sup>7)</sup>                           | 90 <sup>7)</sup>     |
| Macedonië        | 2,50                | 12    |                           | 40/60    | 80   | 80                   |
| Montenegro       | 2,50                | 12    | Tot 3,5 t                 | 50       | 80/100 <sup>1)</sup>                       | 100                  |
|                  |                     |       | Boven 3,5 t               | 50       | 80   | 80                   |
| Nederland        | 2,55 <sup>9)</sup>  | 12    | Tot 3,5 t                 | 50       | 80/100 <sup>1)</sup>                       | 120                  |
|                  |                     |       | Boven 3,5 t               | 50       | 80   | 80                   |
| Noorwegen        | 2,55                | 12,40 | Tot 3,5 t                 | 50       | 80/90 <sup>1)</sup>                        | 90                   |
|                  |                     |       | Boven 3,5 t               | 50       | 80   | 80                   |
| Oostenrijk       | 2,55                | 12    | Tot 3,5 t                 | 50       | 100  | 130 <sup>10)</sup>   |
|                  |                     |       | Boven 3,5 t               | 50       | 70   | 80                   |
| Polen            | 2,50                | 12    | Tot 3,5 t                 | 50       | 90/100 <sup>1)</sup>                       | 130                  |
|                  |                     |       | Boven 3,5 t               | 50       | 70/80 <sup>1)</sup>                        | 80                   |
| Portugal         | 2,50                | 12    | Tot 3,5 t                 | 50       | 90/100 <sup>11)</sup>                      | 120 <sup>12)</sup>   |
|                  |                     |       | Boven 3,5 t               | 50       | 80/90 <sup>11)</sup>                       | 110 <sup>12)</sup>   |



| Land                  | Max. maten in meter |                   | Totale massa               | Beb. kom | Rijksweg                            | Snelweg            |
|-----------------------|---------------------|-------------------|----------------------------|----------|-------------------------------------|--------------------|
|                       | Brdt.               | Lgt.              |                            |          |                                     |                    |
| Roemenië              | 2,50                | 12                | Tot 3,5 t                  | 50       | 80/90 <sup>1)</sup>                 | 120                |
|                       |                     |                   | Boven 3,5 t                | 50       | 80/90 <sup>1)</sup>                 | 110                |
| Rusland               | 2,50                | 12                | Tot 3,5 t                  | 60       | 90 <sup>13)</sup>                   | 110 <sup>13)</sup> |
|                       |                     |                   | Boven 3,5 t                | 60       | 70                                  | 90 <sup>13)</sup>  |
| Zweden                | 2,60                | 24 <sup>14)</sup> | Tot 3,5 t                  | 50       | 70-110 <sup>1)</sup> <sup>11)</sup> | 110                |
|                       |                     |                   | Boven 3,5 t                | 50       | 80/90 <sup>1)</sup>                 | 90                 |
| Zwitserland           | 2,55                | 12                | Tot 3,5 t                  | 50       | 80/100 <sup>1)</sup>                | 120                |
|                       |                     |                   | Boven 3,5 t <sup>15)</sup> | 50       | 80/100 <sup>1)</sup>                | 100                |
| Servië en Montenegro  | 2,50                | 12                | Tot 3,5 t                  | 60       | 80/100 <sup>1)</sup>                | 100                |
| Slowakije             | 2,50                | 12                | Tot 3,5 t                  | 60       | 90                                  | 130                |
|                       |                     |                   | Boven 3,5 t                | 60       | 80                                  | 80                 |
| Slovenië              | 2,55                | 12                | Tot 3,5 t                  | 50       | 80/100 <sup>1)</sup>                | 100                |
|                       |                     |                   | Boven 3,5 t                | 50       | 80                                  | 80                 |
| Spanje                | 2,55                | 12                |                            | 50       | 70/80 <sup>1)</sup>                 | 90                 |
| Tsjechische Republiek | 2,50                | 12                | Tot 3,5 t                  | 50       | 90                                  | 130                |
|                       |                     |                   | Boven 3,5 t                | 50       | 80                                  | 80                 |
| Turkije               | 2,50                | 10                |                            | 50       | 80                                  | 90                 |
| Oekraïne              | 2,50                | 12                |                            | 60       | 90 <sup>13)</sup>                   | 110 <sup>13)</sup> |
| Hongarije             | 2,50                | 12                | Tot 2,5 t                  | 50       | 90/110 <sup>1)</sup>                | 130                |
|                       |                     |                   | Boven 2,5 t                | 50       | 70                                  | 80                 |
| Cyprus                | 2,55                | 12                |                            | 50       | 80                                  | 100                |

- 1) Op snelwegen, op wegen met meer dan een rijbaan in elke richting
- 2) Voertuigen met een toegelaten totale massa van meer dan 7,5 t hebben een tachograaf
- 3) Adviessnelheid: 130 km/u
- 4) Vanaf 1995 voor het eerst geregistreerde voertuigen tot een leeggewicht van 1875 kg en voertuigen met een toegelaten totaalgewicht tot 3,5 ton met een geschikte uitrusting (ABS, airbag voor bestuurder, veiligheidsgordels op alle stoelen) mogen max. 100 km/u rijden
- 5) Bij regen uw snelheid met 10 km/u verlagen, op snelwegen met 20 km/u
- 6) Op niet-verharde straten (steenslag): 80 km/u
- 7) Bij regen uw snelheid met 20 km/u verlagen
- 8) Wie zijn rijbewijs minder dan een jaar heeft, mag buiten de bebouwde kom max. 75 km/u resp. op snelwegen 90 km/u rijden
- 9) Op hoofdverkeerswegen 2,55 m, op met "B" beborde wegen 2,20 m
- 10) Van 22.00 tot 05.00 geldt op de volgende autosnelwegen 100 km/u: A10 (Tauernautobahn), A12 (Inntalautobahn), A13 (Brennerautobahn), A14 (Rheintalautobahn)
- 11) Afhankelijk van de verkeersborden

- 12) Wie zijn rijbewijs korter heeft dan een jaar, mag max. 90 km/u rijden. De betreffende plaquettes (verkrijgbaar in ACP-kantoor) moeten zichtbaar aan de achterraut van het voertuig zijn aangebracht
- 13) Wie zijn rijbewijs korter heeft dan twee jaar, mag max. 70 km/u rijden
- 14) Op Zweedse campings is vaak een gesloten waterafvoersysteem voorgeschreven voor campers
- 15) Voor alle voertuigen boven 3,5 t toel. tot.-massa moet u voor alle straten het zwaarlasttarief betalen

Stand 06/2008

Bron: ADAC

Gegevens zonder garantie

## 17.4 Rijden met dimlicht in Europese landen



- ▷ In veel Europese landen moet ook overdag met licht worden gereden. De voorschriften verschillen per land. Informatie hierover verstrekken autoclubs of ambassades/consulaten.

## 17.5 Overnachten in het voertuig buiten campings

| Land                    | Overnachten op wegen en pleinen |     | Overnachten op privé-terrein |     | Opmerkingen   |
|-------------------------|---------------------------------|-----|------------------------------|-----|---|
|                         | ja                              | nee | ja                           | nee |   |
| <b>België</b>           |                                 | X   | X                            |     | Op parkeerplaats langs de snelweg max. 24 uur toegestaan  |
| <b>Bulgarije</b>        |                                 | X   |                              | X   |   |
| <b>Denemarken</b>       | X                               |     | X                            |     | Op wegen en pleinen alleen tot 11 uren met parkeerschijf  |
| <b>Duitsland</b>        | X                               |     | X                            |     | Eenmalig overnachten om daarna uitgerust verder te rijden is toegestaan. Regionale en lokale beperkingen zijn mogelijk                        |
| <b>Finland</b>          | X                               |     |                              | X   | Met toestemming van de eigenaar van het grondstuk mogelijk  |
| <b>Frankrijk</b>        | X                               |     | X                            |     | Toestemming van de gemeentelijke instanties of van de eigenaar van het grondstuk noodzakelijk. Staan en overnachten in het open veld verboden |
| <b>Griekenland</b>      |                                 | X   |                              | X   | Eenmalig overnachten op hiervoor aangewezen plekken langs de rijksweg Patras-Athene-Thessaloniki toegestaan                                   |
| <b>Groot-Brittannië</b> |                                 | X   | X                            |     |   |
| <b>Ierland</b>          |                                 | X   | X                            |     |   |

| Land                        | Overnachten op wegen en pleinen |     | Overnachten op privé-terrein |     | Opmerkingen  |
|-----------------------------|---------------------------------|-----|------------------------------|-----|--|
|                             | ja                              | nee | ja                           | nee |  |
| <b>Italië</b>               | X                               |     | X                            |     | Eenmalig overnachten op parkeerplaatsen en parkeerplaatsen langs de snelweg toegestaan. Lokale beperkingen in acht nemen. Staan en overnachten in het open veld verboden                       |
| <b>Kroatië</b>              |                                 | X   |                              | X   |  |
| <b>Luxemburg</b>            |                                 | X   | X                            |     |  |
| <b>Macedonië</b>            |                                 | X   |                              | X   |  |
| <b>Nederland</b>            |                                 | X   | X                            |     | Het overnachten op wegen en pleinen in enkele gemeenten toegestaan   |
| <b>Noorwegen</b>            | X                               |     | X                            |     | Officieel verbod op parkeerplaatsen langs de snelweg en op gecultiveerde terreinen. Verboden over landwegen te rijden  |
| <b>Oostenrijk</b>           | X                               |     | X                            |     | Eenmalig overnachten om daarna uitgerust verder te rijden toegestaan, maar niet in beschermde natuurgebieden. Regionale en lokale beperkingen in acht nemen. In Tirol in het algemeen verboden |
| <b>Polen</b>                |                                 | X   | X                            |     | Toestemming van de eigenaar van het grondstuk noodzakelijk   |
| <b>Portugal</b>             |                                 | X   |                              | X   | Eenmalig overnachten op parkeerplaatsen langs de snelweg en parkeerplaatsen tot 10 uren getolereerd  |
| <b>Roemenië</b>             |                                 | X   |                              | X   |  |
| <b>Rusland</b>              |                                 | X   |                              | X   |  |
| <b>Zweden</b>               | X                               |     | X                            |     | Niet op landbouwterreinen en in de buurt van huizen. Verboden over het open veld te rijden   |
| <b>Zwitserland</b>          |                                 | X   | X                            |     | Een overnachting wordt op parkeerplaatsen langs de snelweg en in enkele kantons getolereerd  |
| <b>Servië en Montenegro</b> |                                 | X   |                              | X   |  |
| <b>Slowakije</b>            | X                               |     | X                            |     | Het overnachten op privé-terrein is alleen toegestaan als er een toilet aanwezig is  |
| <b>Slovenië</b>             |                                 | X   |                              | X   |  |
| <b>Spanje</b>               | X                               |     | X                            |     | Gedeeltelijk zijn er regionale verboden, vooral bij stranden   |

| Land                  | Overnachten op wegen en pleinen |     | Overnachten op privé-terrein |     | Opmerkingen   |
|-----------------------|---------------------------------|-----|------------------------------|-----|---|
|                       | ja                              | nee | ja                           | nee |   |
| Tsjechische Republiek | X                               |     | X                            |     | Het overnachten op privé-terrein is alleen toegestaan als er een toilet aanwezig is |
| Turkije               | X                               |     | X                            |     |   |
| Oekraïne              | X                               |     | X                            |     |   |
| Hongarije             |                                 | X   | X                            |     | Overnachting op privé-terrein alleen met aanmelding bij de politie toegestaan       |

Gegevens zonder garantie

## 17.6 Gasvoorziening in Europese landen



- ▷ In Europa bestaan er verschillende aansluitsystemen voor gasflessen. Het vullen of vervangen van de eigen gasflessen is in het buitenland niet altijd mogelijk. Laat u voor u op reis gaat informeren, bijv. bij de automobielclub of door de vakbladen, over de aansluitsystemen in uw gastland.

### Algemene tips

De volgende instructies altijd in acht nemen:

- Alleen met volle gasflessen op vakantie gaan.
- Maximaal mogelijke capaciteit aan gasflessen gebruiken.
- Adaptersets (verkrijgbaar in de campinghandel) voor het vullen van de gasflessen in het buitenland alsmede voor het aansluiten van de gasdrukregelaar aan buitenlandse gasflessen meenemen.
- In de koude seizoenen op vulling met propaangasgehalte letten (butaan neemt geen gasvorm meer aan onder 0 °C).
- Blauwe flessen van de firma Campingaz gebruiken (wereldwijd verkrijgbaar). De gasflessen alleen met een veiligheidsventiel gebruiken.
- Als er buitenlandse flessen worden gebruikt, de gaskast controleren of de gasflessen erin passen. Buitenlandse flessen zijn niet altijd even groot als de eigen gasflessen.

## 17.7 Bepalingen m.b.t. tol in Europese landen

In veel Europese landen bestaat tegenwoordig een tolplicht. De bepalingen voor de tol en de wijze van heffing zijn zeer verschillend. Onwetendheid beschermt echter niet tegen bekeuring en de bekeuringen kunnen behoorlijk hoog zijn.

Zoals bij de verkeersbepalingen is de chauffeur verplicht, voor de reis informatie in te winnen over de modaliteiten van de tol. Zo is bijvoorbeeld in Oostenrijk bij motorvoertuigen van meer dan 3,5 t totaal gewicht het vignet niet meer voldoende. Er moet een zogenaamde "Go-Box" worden gekocht en geladen.

Informatie is verkrijgbaar bij alle automobielclubs of in het internet.



- ▷ Voorruitens met solar filter kunnen de foutloze werking van automatische afschrijvingsystemen (bijv. Go-Box) verhinderen. Hiermee moet bij de aankoop van de apparaten rekening worden gehouden (bijv. Split-Go-Box).

## 17.8 Tips voor veilig overnachten onderweg

Bedachtzaam handelen is de beste maatregel voor een veilige nacht in de camper.

Het risico van diefstal wordt tot een minimum gereduceerd als de volgende basisregels in acht worden genomen:

- Alle ramen, deuren en dakluiken sluiten en vergrendelen.
- Tijdens het hoogseizoen niet op parkeerplaatsen langs de snelweg overnachten, die aan typische vakantieroutes liggen.
- Meerdere voertuigen op een plek zorgen niet per se voor bescherming tegen diefstal. Het eigen gevoel over de standplaats laten beslissen.
- Ook voor slechts één overnachting een campingplaats zoeken.
- Bij overnachten in het open veld vluchtmogelijkheid vrijhouden. De weg naar de bestuurdersstoel moet vrij zijn. De contactsleutel moet binnen handbereik liggen.
- Alleen waardevolle spullen meenemen die onderweg per se nodig zijn. Waardevolle spullen als dit mogelijk is in een kleine safe opbergen en niet direct in de buurt van ramen of deuren neerleggen.
- Het voertuig altijd afsluiten.

## 17.9 Tips voor winterkampeers

De volgende tips dragen ertoe bij dat winterkamperen aangename herinneringen achterlaat.

- Staanplaats op tijd reserveren. Goede wintercampings zijn vaak al snel volgeboekt.
- Niet zonder winterbanden starten.
- Sneeuwkettingen meenemen.
- Staanplaats doordacht kiezen. Op de ondergrond letten. Sneeuw en ijs kunnen eventueel dooien.
- Als het voertuig is opgesteld, handrem loszetten om bevriezen te voorkomen.
- Sneeuwwallen mogen nooit ingebouwde ventilatieopeningen afdekken.
- De ingebouwde ventilatieopeningen sneeuw- en ijsvrij houden.
- Op goede luchtcirculatie letten. Een goede luchtcirculatie vermijdt vocht en de woonruimte kan makkelijker verwarmd worden.
- De ramen van de bestuurderscabine met enkele beglazing met isoleermatten afdekken, zodat er geen plekken zijn waar de koude makkelijk binnen kan dringen.
- De instructies in sectie "Gasvoorziening in Europese landen" in acht nemen.
- Voor de gasinstallatie een systeem met twee gasflessen met omschakelautomaat gebruiken, zodat de voorraad niet tijdens de nacht opraakt.
- Gasinstallatie alleen met propaangas gebruiken.
- De ruimte achter de verwarming niet als opbergruimte gebruiken.
- In het voertuig nooit katalysator-kachels of infraroodstralers die op gas werken gebruiken aangezien deze zuurstof aan de ruimte onttrekken voor de verbranding.
- 230-V-voedingskabel zo aanleggen, dat de leiding niet vast kan vriezen of beschadigd kan worden (bijv. bij wegruimen van sneeuw).
- Als het hevig sneeuwt, regelmatig de sneeuw van het dak van het voertuig verwijderen. Enkele centimeters poedersneeuw dienen ter isolatie, maar natte sneeuw vormt snel een overmatige belasting.
- Voor de terugreis de sneeuw op het dak compleet verwijderen, zodat achteropkomend verkeer geen hinder ondervindt van sneeuw die van het dak afwaait.

## 17.10 Reischecklists

De volgende checklists helpen om belangrijke dingen niet thuis te vergeten, ook al is misschien niet alles nodig wat in deze checklists staat.



- ▷ De reisdocumenten (bijv. papieren en informatie) en de technische toestand van het voertuig niet pas kort voor de reis controleren. Het tijdig plannen en nakijken van de documenten maakt vakantie vanaf het begin mogelijk.

|                   | ✓                   | Voorwerp           | ✓          | Voorwerp                | ✓             | Voorwerp                   |
|-------------------|---------------------|--------------------|------------|-------------------------|---------------|----------------------------|
| <b>Keuken</b>     |                     | Dweil              |            | Afwasmiddel             |               | Saladebestek               |
|                   |                     | Bekers             |            | Theedoeken              |               | Snijplank                  |
|                   |                     | Vleesvork          |            | Grillbestek             |               | Schalen                    |
|                   |                     | Blikopener         |            | Koffiepot               |               | Spoelborstel               |
|                   |                     | Eierdopjes         |            | Kurkentrekker           |               | Spoeldoeken                |
|                   |                     | Ijsblokjesvorm     |            | Keukenpapier            |               | Lucifers                   |
|                   |                     | Aansteker          |            | Lepels                  |               | Kopjes                     |
|                   |                     | Flessenopener      |            | Messen                  |               | Borden                     |
|                   |                     | Vershoudbakjes     |            | Afvalzakken             |               | Thermosfles                |
|                   |                     | Ontbijtbordjes     |            | Pannen                  |               | Potten                     |
|                   |                     | Vorken             |            | Roerlepels              |               | Drinkglazen                |
|                   | <b>Bad/Sanitair</b> |                    | Handdoeken |                         | Toiletborstel |                            |
|                   |                     | Sanitairproducten  |            | Toiletpapier            |               |                            |
| <b>Woonruimte</b> |                     | Afvalemmer         |            | Insectenlamp            |               | Regenkleding               |
|                   |                     | Autoatlas          |            | Insectwerende producten |               | Reisapotheek               |
|                   |                     | Badhanddoeken      |            | Kaarten                 |               | Reisgids/Staanplaatsgidsen |
|                   |                     | Badschoenen        |            | Bezem                   |               | Rugzak                     |
|                   |                     | Batterijen         |            | Kaarsen                 |               | Slaapzakken                |
|                   |                     | Lakens             |            | Blik                    |               | Schrijfgerei               |
|                   |                     | Beddengoed         |            | Kleerhangers            |               | Schoenen                   |
|                   |                     | Zak voor vuile was |            | Kleerborstel            |               | Schoenpoetsproducten       |
|                   |                     | Boeken             |            | Hoofdkussens            |               | Stofzuiger                 |
|                   |                     | Campinggids        |            | Landkaart               |               | Zaklamp                    |
|                   |                     | Reservegloeilampen |            | Medicijnen              |               | Zakmes                     |
|                   |                     | Veldfles           |            | Muziekcassettes         |               | Tafelkleed                 |
|                   |                     | Verrekijker        |            | Nekkussen               |               | Wasknijpers                |
|                   |                     | Brandblusser       |            | Naaigerei               |               | Waslijnen                  |
|                   |                     | Gasfles            |            | Radio                   |               |                            |

**Voertuig/Gereedschap**

| ✓ | Voorwerp           | ✓ | Voorwerp                 | ✓ | Voorwerp                 |
|---|--------------------|---|--------------------------|---|--------------------------|
|   | Afvaljerrycan      |   | Weefselband              |   | Schroevendraaier         |
|   | Adaptercontactdoos |   | Gietkan voor drinkwater  |   | Stroomcontroleur         |
|   | CEE-adapter        |   | Kabelhaspel              |   | Opstap                   |
|   | Draad              |   | V-snaar                  |   | Wielkeggen               |
|   | Reservewiel        |   | Lijm                     |   | Verbandtrommel           |
|   | Reservelampen      |   | Combinatietang           |   | Wagenkrik                |
|   | Reservezekeringen  |   | Compressor               |   | Gevarendriehoek          |
|   | Reservewaterpomp   |   | Kroonsteentjes           |   | Waarschuwingspaneel      |
|   | Hamer              |   | Ogen                     |   | Waarschuwingvest         |
|   | Gaffelsleutel      |   | Slangadapter             |   | Waarschuwingknipperlicht |
|   | Gasvuladapter      |   | Slangklemmen             |   |                          |
|   | Gasslang           |   | Sneeuwkettingen (winter) |   |                          |

**Buitenbereik**

|  |                |  |              |  |                         |
|--|----------------|--|--------------|--|-------------------------|
|  | Afspankoord    |  | Campingtafel |  | Slot                    |
|  | Blaasbalg      |  | Bagagespin   |  | Snoer                   |
|  | Campingstoelen |  | Grill        |  | Tentharingen/spanbanden |

**Documenten**

|  |                                    |  |                          |  |                       |
|--|------------------------------------|--|--------------------------|--|-----------------------|
|  | Adressenlijst                      |  | Autopapieren             |  | Paspoort              |
|  | Aanmeldingsbevestiging(en)         |  | Rijbewijs                |  | Reispas               |
|  | Allergiepas                        |  | Groene verzekeringskaart |  | Reis- en kredietbrief |
|  | Gebruiksaanwijzingen               |  | Inentingspas             |  | Vignet/tolkaart       |
|  | Gebruiksaanwijzing voor medicijnen |  | Creditcard               |  | Visum                 |





| Pos. | Component  | Activiteit                                      | Interval     |
|------|--|---|--------------|
| 1    | Extra steunen  | Smeren  | Jaarlijks    |
| 2    | Gewrichten, scharnieren  | Smeren  | Jaarlijks    |
| 3    | Koelkast, verwarming, boiler, kooktoestel, verlichting, sluitingen van luiken en deuren, toilet, veiligheids gordels | Functiecontrole                                 | Jaarlijks    |
| 4    | Ramen, dakluiken   | Functiecontrole, controle op lekkage            | Jaarlijks    |
| 5    | Kussens, gordijnen, rolgordijnen   | Zichtcontrole                                   | Jaarlijks    |
| 6    | Dichtingslijsten, -randen, -rubber   | Op beschadigingen controleren                   | Jaarlijks    |
| 7    | Watervoorziening   | Controle op lekkage                             | Jaarlijks    |
| 8    | Warmeluchtinstallatie  | Functiecontrole, evt. rotor reinigen            | Jaarlijks    |
| 9    | Bodembescherming, bevestiging van de bodemflap   | Zichtcontrole                                   | Jaarlijks    |
| 10   | Hefbedophanging  | Functiecontrole                                 | Jaarlijks    |
| 11   | Elektrische installatie  | Functiecontrole                                 | Jaarlijks    |
| 12   | Gasinstallatie   | Officiële gaskeuring                            | Om de 2 jaar |
| 13   | Verbindingen tussen chassis en opbouw  | Controle  | Om de 2 jaar |
| 14   | Onderkant  | Zichtcontrole, evt. bodembescherming verbeteren | Om de 2 jaar |



|                             |           |
|-----------------------------|-----------|
| Over-<br>dracht             | Pos. 1-11 |
| _____                       |           |
| Stempel van Bürstner-dealer |           |
| Datum                       | Handtek.  |

|                             |           |
|-----------------------------|-----------|
| 1e Jaar                     | Pos. 1-11 |
| _____                       |           |
| Stempel van Bürstner-dealer |           |
| Datum                       | Handtek.  |

|                             |           |
|-----------------------------|-----------|
| 2e Jaar                     | Pos. 1-14 |
| _____                       |           |
| Stempel van Bürstner-dealer |           |
| Datum                       | Handtek.  |

|                             |           |
|-----------------------------|-----------|
| 3e Jaar                     | Pos. 1-11 |
| _____                       |           |
| Stempel van Bürstner-dealer |           |
| Datum                       | Handtek.  |

|                             |           |
|-----------------------------|-----------|
| 4e Jaar                     | Pos. 1-14 |
| _____                       |           |
| Stempel van Bürstner-dealer |           |
| Datum                       | Handtek.  |

|                             |           |
|-----------------------------|-----------|
| 5e Jaar                     | Pos. 1-11 |
| _____                       |           |
| Stempel van Bürstner-dealer |           |
| Datum                       | Handtek.  |

|                             |           |
|-----------------------------|-----------|
| 6e Jaar                     | Pos. 1-14 |
| _____                       |           |
| Stempel van Bürstner-dealer |           |
| Datum                       | Handtek.  |

|                             |           |
|-----------------------------|-----------|
| 7e Jaar                     | Pos. 1-11 |
| _____                       |           |
| Stempel van Bürstner-dealer |           |
| Datum                       | Handtek.  |

|                             |           |
|-----------------------------|-----------|
| 8e Jaar                     | Pos. 1-14 |
| _____                       |           |
| Stempel van Bürstner-dealer |           |
| Datum                       | Handtek.  |

|   |              |
|---|--------------|
| 12-V-boordnet                           | 106          |
| 12-V-controlelicht                      | 114, 118     |
| 12-V-voorziening                        |              |
| Inschakelen                             | 111, 118     |
| Storingsopsporing                       | 228          |
| 230-V-aansluiting                       | 47, 120, 121 |
| Serviceluik                             | 57           |
| Storingsopsporing                       | 228          |
| Voedingskabel                           | 121          |
| 230-V-boordnet                          | 120          |
| 230-V-controlelicht                     | 114, 118     |
| 230-V-voorziening zie 230-V-aansluiting | 120          |
| 230-V-zekeringenkast                    | 126          |
| 3-wegventiel                            | 140          |

## A

|   |          |
|---|----------|
| Aanbouwonderdelen                           |          |
| Vergrendelen                                | 32       |
| Aanbouwonderdelen zie speciale uitvoeringen | 12       |
| Aandraaimoment, wielen                      | 220      |
| Aanduidingen op de band                     | 219      |
| Aanhangerkoppeling                          | 29       |
| Aansluitkabel zie voedingskabel             | 121      |
| Aanwijzingsstickers                         | 216      |
| Aardlekschakelaar                           | 120      |
| Controleren                                 | 126      |
| Accu zie startaccu of woonruimteaccu        | 106, 107 |
| Accu-alarm                                  | 114, 116 |
| Accubewaking                                | 110      |
| Accu-keuzeschakelaar                        | 110      |
| Accu-scheidingsschakelaar                   | 110      |
| Accuspanning, tonen                         | 112, 115 |
| Achterasbelasting                           | 29       |
| Achteruitrijcamera                          | 39       |
| Adapterkabel                                | 121      |
| Afmetingen zie lengtemaattabel              | 250      |
| Afmetingen, toegelaten                      | 255      |
| Afsluitdeksel drinkwatervulopening          | 57       |
| Aftapkraan, afvalwatertank                  | 178      |
| Inbouwplaats                                | 245      |
| Aftapkranen, inbouwplaats                   | 155, 245 |
| Afvalwaterhoeveelheid, tonen                | 113, 116 |
| Afvalwaterslang                             | 178      |
| Afvalwatertank                              | 177      |
| Leegmaken                                   | 178      |
| Reinigen                                    | 196      |
| Reinigingsopening                           | 178      |

|  |          |
|--|----------|
| Storingsopsporing                      | 238      |
| Verzorging                             | 196      |
| Vulstand, tonen                        | 113, 116 |
| Afvalwatertankverwarming               | 178      |
| Afvoer                                 |          |
| Afvalwater                             | 10       |
| Fecaliën                               | 10       |
| Huisvuil                               | 10       |
| Afzuigkap                              | 160      |
| Filter, reinigen                       | 200      |
| Verzorging                             | 199      |
| Alarminstallatie voor gasgevaar        | 103      |
| Algemene instructies                   | 9        |
| Aluminiumvelgen                        | 222      |
| Antenne, voor de rit neerlaten         | 48       |
| Antenneafstelling                      | 48       |
| Automatisch energiekeuze-systeem (AES) | 165, 169 |

## B

|  |                  |
|--|------------------|
| Bakoven zie gasbakoven                   | 158              |
| Band verwisselen zie wiel vervangen      | 219              |
| Banden                                   | 217              |
| Algemene instructies                     | 217              |
| Bandenkeuze                              | 218              |
| Bandenspanning                           | 224              |
| Draagkracht                              | 220              |
| Kenmerk                                  | 219              |
| Omgang met                               | 219              |
| Overmatige slijtage                      | 13, 34, 217, 224 |
| Basisuitrusting                          | 19               |
| Bedden                                   | 82               |
| Bedverbreding, vergrendelen              | 32               |
| Belading                                 | 22               |
| Dakdrager                                | 23               |
| Fietsenrek                               | 25               |
| Garage achter                            | 24               |
| Opbergruimte achter                      | 24               |
| Belading zie ook bijlading               | 22               |
| Bepalingen m.b.t. tol in Europese landen | 260              |
| Bestuurdersstoel                         | 41               |
| Beveiligingsautomaat                     | 126              |
| Bijkomende uitrusting                    | 20               |
| Bijlading                                | 18               |
| Berekening                               | 21               |
| Samenstelling                            | 19               |
| Voorbeeld berekening                     | 19, 21           |
| Bijlading zie ook belading               | 18               |
| Binnendeur, storingsopsporing            | 240              |

## Trefwoordenlijst

|  |          |
|--|----------|
| Binnenverlichting  |          |
| Gloeilampen, vervangen                                   | 211      |
| Storingsopsporing  | 227      |
| Blokschema, paneel (IT 96)                               | 129      |
| Blokschema, paneel (IT 994)                              | 130      |
| Boiler (Alde)  |          |
| 230-V-elektragebruik, inschakelen                        | 154      |
| 230-V-elektragebruik, uitschakelen                       | 154      |
| Gas- en 230-V-elektragebruik, inschakelen                | 154      |
| Gas- en 230-V-elektragebruik, uitschakelen               | 154      |
| Gasgebruik, inschakelen                                  | 154      |
| Gasgebruik, uitschakelen                                 | 154      |
| Gebruikswijzen   | 153      |
| Leegmaken  | 154      |
| Storingsopsporing  | 232      |
| Veiligheidsinstructies                                   | 153      |
| Water, vullen  | 154      |
| Boiler (Truma)   | 148, 151 |
| Gebruikswijzen   | 148, 151 |
| Inbouwplaats   | 245      |
| Inschakelen  | 149, 152 |
| Leegmaken  | 150, 152 |
| Storingsopsporing  | 230, 231 |
| Uitschakelen   | 150, 152 |
| Veiligheids-/aftapventiel                                | 149, 151 |
| Water, vullen  | 150, 152 |
| Wintergebruik  | 149, 152 |
| Zomergebruik   | 149, 152 |
| Brand  |          |
| Bestrijding  | 11       |
| Handelen bij   | 11       |
| Voorkomen  | 11       |
| Brandstofvulopening                                      | 44       |
| Brandveiligheid  | 11       |
| Breedtelicht   | 210      |
| Buitenaansluiting zie 230-V-aansluiting                  | 47       |
| Buitencontactdoos  | 126      |
| Buitenverlichting  |          |
| Controleren  | 34       |
| Gloeilampen, vervangen                                   | 208      |
| Storingsopsporing  | 227      |
| Butaangas  | 15, 96   |
| <b>C</b>   |          |
| Campinggasflessen, gebruiken                             | 16, 97   |
| Capaciteit van de accu                                   | 106      |
| Chassisnummer  | 216      |
| Checklist  |          |
| Bij ingebruikname na stilstand                           | 204      |
| Bij stilstand in de winter                               | 203      |
| Bij tijdelijke stilstand                                 | 202      |
| Verkeersveiligheid                                       | 34       |
| Voor de reis   | 262      |
| Voor het rijden  | 34       |
| Circulatieluchtventilator                                | 134      |
| Circulatiepomp, toerental instellen                      | 140      |
| Condenswater   | 63, 64   |
| Aan de schroefverbindingen aan de bodem van het voertuig | 63       |
| Aan het dubbele plexiglasraam                            | 64       |
| Contactdozen   |          |
| Buitencontactdoos  | 126      |
| SAT-contactdoos  | 127      |
| TV-contactdoos   | 127      |
| Contourverlichting                                       | 210      |
| Controlelicht, 12-V-voorziening                          | 114, 118 |
| Controlelicht, 230-V-voorziening                         | 114, 118 |
| Controlelicht, opstap                                    | 31       |
| Controlelicht, toilet                                    | 193      |
| Controles zie checklist                                  | 34, 202  |
| Conventionele belasting                                  | 19       |
| <b>D</b>   |          |
| Dakdrager, belading                                      | 23       |
| Daklasten  | 23       |
| Dakluik Skyroof  | 76       |
| Continue ventilatie                                      | 77       |
| Hor  | 78       |
| Openen   | 76       |
| Sluiten  | 77       |
| Vouwverduistering  | 77       |
| Dakluiken  | 73       |
| Dakreling  | 23       |
| Deuren   |          |
| Ingangsdeur  | 51       |
| Onderhoudswerkzaamheden                                  | 205      |
| Slot   | 51, 52   |
| Storingsopsporing  | 240      |
| Deurslot   | 51, 52   |
| Diepontlading  | 105      |
| Digitale klok  |          |
| Inschakelen  | 117      |
| Instellen  | 117      |
| Uitschakelen   | 117      |
| Dimlicht   | 209, 258 |
| Douche   | 181      |

|                                    |     |
|------------------------------------|-----|
| Douchescheidingswand, vergrendelen | 32  |
| Draaglasten                        | 18  |
| Draaidakluik                       | 75  |
| Hor                                | 76  |
| Openen                             | 76  |
| Sluiten                            | 76  |
| Storingsopsporing                  | 240 |
| Vouwverduistering                  | 76  |
| Drinkwater                         | 16  |
| Drinkwatervulopening               | 176 |
| Openen                             | 176 |
| Sluiten                            | 176 |
| DuoControl-omschakelinstallatie    | 101 |

**E**

|                                      |     |
|--------------------------------------|-----|
| Elektrische installatie              | 105 |
| 230-V-aansluiting, storingsopsporing | 228 |
| Opstap, storingsopsporing            | 227 |
| Storingsopsporing                    | 227 |
| Veiligheidsinstructies               | 16  |
| Verklaring van de begrippen          | 105 |
| Verlichting, storingsopsporing       | 227 |
| Elektroblok (EBL 99)                 | 108 |
| Inbouwplaats                         | 109 |
| Stroomschema                         | 128 |
| Taken                                | 109 |
| Elektroblok, inbouwplaats            | 245 |
| Externe gasaansluiting               | 98  |
| Extra warmtewisselaar                |     |
| Inschakelen                          | 143 |
| Uitschakelen                         | 143 |

**F**

|  |        |
|--|--------|
| Fecaliëntank                             |        |
| Leegmaken                                | 194    |
| Verwijderen                              | 193    |
| Fietsenrek                               |        |
| Belading                                 | 25     |
| Fietsen, bevestigen                      | 26, 27 |
| Neerlaatbaar                             | 26     |
| Niet neerlaatbaar                        | 26     |
| Rit met beladen fietsenrek               | 25     |
| Flatscreen met houder                    | 61     |
| Opbergen                                 | 62     |
| Positioneren                             | 61, 62 |
| Fornuis zie gaskooktoestel of gasbakoven | 156    |

**G**

|   |                         |
|---|-------------------------|
| Garage achter   | 24                      |
| Garageverlichting                                     | 214                     |
| Garantiekarten  | 1                       |
| Gasaansluiting, extern                                | 98                      |
| Gasafsluitkranen                                      | 98                      |
| Symbolen  | 98, 133                 |
| Gasafvoerschroef aan de rechterzijde van het voertuig | 134, 148                |
| Gasbakoven  | 158                     |
| Inschakelen   | 158                     |
| Storingsopsporing                                     | 234                     |
| Uitschakelen  | 158                     |
| Gasdrukregelaar, schroefverbindingen                  | 97                      |
| Gasflessen  |                         |
| Veiligheidsinstructies                                | 16, 96                  |
| Vervangen   | 97                      |
| Gasinstallatie  | 95                      |
| Algemene instructies                                  | 14                      |
| Defect  | 15, 95, 229             |
| Omschakelautomaat                                     | 99, 101                 |
| Storingsopsporing                                     | 229                     |
| Veiligheidsinstructies                                | 14, 95                  |
| Gaskast   | 15, 96                  |
| Gaskooktoestel  |                         |
| Inschakelen   | 156, 157                |
| Reinigen  | 197                     |
| Storingsopsporing                                     | 234                     |
| Uitschakelen  | 157                     |
| Gaslucht  | 15, 95, 229             |
| Gas slang, controleren                                | 15, 96                  |
| Gasvoorziening in Europese landen                     | 260                     |
| Gebruik van een aanhanger                             | 14                      |
| Algemene instructies                                  | 29                      |
| Veiligheidsinstructies                                | 14                      |
| Gebruikswijzen  |                         |
| Boiler (Alde)   | 153                     |
| Boiler (Truma)  | 148, 151                |
| Heteluchtverwarming                                   | 135, 137                |
| Klimaatregeling (Dometic)                             | 145                     |
| Klimaatregeling (Telair)                              | 147                     |
| Koelkast  | 161, 162, 164, 165, 167 |
| Omschakelautomaat, gasinstallatie                     | 102                     |
| Warmwaterverwarming                                   | 139                     |
| Geen gas  | 229                     |
| Gewichten van speciale uitvoeringen                   | 241                     |
| Gloeilampen, vervangen                                |                         |
| Binnenverlichting                                     | 211                     |
| Buitenverlichting                                     | 208                     |

## Trefwoordenlijst

|                              |     |                                    |             |
|------------------------------|-----|------------------------------------|-------------|
| Garageverlichting .....      | 214 | Inschakelen .....                  | 136, 138    |
| Gloeilamptypen, buiten ..... | 211 | Storingsopsporing .....            | 230, 231    |
| Halogeen-inbouwlamp .....    | 212 | Uitschakelen .....                 | 136, 138    |
| Halogeenspotlight .....      | 213 | Hogedrukreiniger, wassen met ..... | 195         |
| Kledingkastverlichting ..... | 214 | Hoofdschakelaar 12 V .....         | 111, 118    |
| Verlichting achter .....     | 209 | Hoofdsteunen .....                 | 42          |
| Verlichting zijkant .....    | 210 | Hoog gasverbruik .....             | 15, 95, 229 |
| Gordijnen, reinigen .....    | 197 | Hor, dakluik Skyroof               |             |
| Grootlicht .....             | 209 | Openen .....                       | 78          |
|                              |     | Sluiten .....                      | 78          |
|                              |     | Hor, draaidakluik                  |             |
|                              |     | Openen .....                       | 76          |
|                              |     | Sluiten .....                      | 76          |
|                              |     | Hor, Heki-dakluik                  |             |
|                              |     | Openen .....                       | 75          |
|                              |     | Sluiten .....                      | 75          |
|                              |     | Hor, raam                          |             |
|                              |     | Openen .....                       | 71, 72      |
|                              |     | Sluiten .....                      | 71, 72      |
|                              |     | Hor, reinigen .....                | 198         |
|                              |     | Hordeur                            |             |
|                              |     | Openen .....                       | 54, 55      |
|                              |     | Sluiten .....                      | 54, 55      |
|                              |     | Hulp op de Europese wegen .....    | 253         |
|                              |     |                                    |             |
|                              |     | <b>I</b>                           |             |
|                              |     | Inbouwapparatuur .....             | 133         |
|                              |     | Garantiekaarten .....              | 1           |
|                              |     | Gebruiksaanwijzingen .....         | 12          |
|                              |     | Indicaties                         |             |
|                              |     | Accuspanning .....                 | 112, 115    |
|                              |     | Digitale klok .....                | 117         |
|                              |     | Stroom .....                       | 117         |
|                              |     | Temperatuur .....                  | 117         |
|                              |     | Vulstand afvalwatertank .....      | 113, 116    |
|                              |     | Vulstand watertank .....           | 113, 116    |
|                              |     | Ingangsdeur .....                  | 51, 53      |
|                              |     | Vouwverduistering, openen .....    | 53          |
|                              |     | Vouwverduistering, sluiten .....   | 53          |
|                              |     | Ingangsdeur, binnen                |             |
|                              |     | Openen .....                       | 52, 53      |
|                              |     | Vergrendelen .....                 | 52, 53      |
|                              |     | Ingangsdeur, buiten                |             |
|                              |     | Openen .....                       | 51, 52      |
|                              |     | Vergrendelen .....                 | 51, 52      |
|                              |     | Ingebruikname                      |             |
|                              |     | Na stilstand in de winter .....    | 204         |
|                              |     | Na tijdelijke stilstand .....      | 204         |
|                              |     | Inspecties .....                   | 205         |
|                              |     | Inspectieschema .....              | 265         |

|                                    |                         |  |          |
|------------------------------------|-------------------------|--|----------|
| Inspectiewerkzaamheden .....       | 205                     | Storingsopsporing .....                      | 234, 235 |
| Inwendige verzorging .....         | 197                     | Uitschakelen .....                           | 167      |
| <b>K</b>                           |                         |  |          |
| Kabelhaspel .....                  | 121                     | Ventilatioerooster, wegnemen .....           | 160      |
| Kentekenbewijs .....               | 17                      | Koelkast-ventilatioerooster, wegnemen .....  | 160      |
| Kinderbedden .....                 | 85                      | Kookplaat .....                              | 155      |
| Kinderzitjes .....                 | 41                      | Storingsopsporing .....                      | 234      |
| Kledingkastverlichting .....       | 214                     | Kunstmatige ventilatie .....                 | 12, 63   |
| Klepslot                           |                         | Kunststofdelen in het toilet en in de        |          |
| Met greepkom .....                 | 56                      | woonruimte, reinigen .....                   | 197      |
| Openen .....                       | 56, 57                  | Kussenstoffen, reinigen .....                | 197      |
| Serviceluik .....                  | 56                      | <b>L</b>                                     |          |
| Sluiten .....                      | 56, 57                  | Laadstroom .....                             | 117      |
| Klimaatregeling (Dometic)          |                         | Laadtoestand, tonen                          |          |
| Gebruikswijzen .....               | 145                     | Startaccu .....                              | 112      |
| Inschakelen .....                  | 145                     | Woonruimteaccu .....                         | 112      |
| Lichtdiode .....                   | 146                     | Ladder achter .....                          | 23       |
| Luchtstroom, instellen .....       | 146                     | Lampen .....                                 | 211      |
| Onderhoud .....                    | 200                     | Reinigen .....                               | 197      |
| Storingsopsporing .....            | 232                     | Langszitbank, verstelling .....              | 82       |
| Uitschakelen .....                 | 146                     | Lastdrager .....                             | 27, 28   |
| Verzorging .....                   | 200                     | Lastdrager voor de daklasten .....           | 23       |
| Klimaatregeling (Telair)           |                         | Lederen overtrekken, reinigen .....          | 197      |
| Filter, reinigen .....             | 200                     | Leeg gewicht .....                           | 19       |
| Gebruikswijzen .....               | 147                     | Lekwater in voertuig .....                   | 238      |
| Inschakelen .....                  | 147                     | Lengtemaattabel .....                        | 250      |
| Storingsopsporing .....            | 233                     | Lichtmetalen velgen zie aluminiumvelgen .... | 222      |
| Uitschakelen .....                 | 147                     | Lichtschakelaar                              |          |
| Ventilatioerooster, reinigen ..... | 200                     | Toiletruimte .....                           | 60       |
| Verzorging .....                   | 200                     | Woonruimte .....                             | 60       |
| Koelkast .....                     | 47, 160                 | Luchtuitstroomopeningen, instellen .....     | 134      |
| 12-V-gebruik,                      |                         | <b>M</b>                                     |          |
| in-/uitschakelen .....             | 162, 164, 165, 169      | Magnetron                                    |          |
| 230-V-gebruik,                     |                         | Inschakelen .....                            | 159      |
| in-/uitschakelen .....             | 162, 164, 165, 169      | Storingsopsporing .....                      | 234      |
| Bediening .....                    | 167, 171                | Uitschakelen .....                           | 159      |
| Deurvergrendeling .....            | 171, 172                | Markies .....                                | 49       |
| Frameverwarming .....              | 167                     | Massa in rijkklare toestand .....            | 19, 21   |
| Gasgebruik .....                   | 170                     | Mechanische hefsteunen                       |          |
| Gasgebruik,                        |                         | Inklappen .....                              | 46, 47   |
| inschakelen .....                  | 162, 163, 165, 168      | Lengte, verstellen .....                     | 46, 47   |
| Gasgebruik,                        |                         | Uitklappen .....                             | 46, 47   |
| uitschakelen .....                 | 162, 163, 165, 168      | Meubelluiken .....                           | 58       |
| Gebruikswijzen .....               | 161, 162, 164, 165, 167 | Openen .....                                 | 58, 59   |
| Inschakelen .....                  | 167                     | Sluiten .....                                | 58, 59   |
| Koeltemperatuur-regeling .....     | 167, 171                | Meubelluiken, storingsopsporing .....        | 240      |
| Omschakeling tussen                |                         | Meubeloppervlakken, reinigen .....           | 197      |
| energiebronnen .....               | 166, 170                |  |          |

## Trefwoordenlijst

|                                   |                |
|-----------------------------------|----------------|
| Middelste zitbank, ombouw slapen  | 91, 92, 93, 94 |
| Middelste zitgroep, ombouw slapen | 89             |
| Milieu-instructies                | 10             |
| Monitor, achteruitrijcamera       | 39             |

### O

|                                   |                |
|-----------------------------------|----------------|
| Ombouw slapen                     |                |
| Middelste zitbank                 | 91, 92, 93, 94 |
| Middelste zitgroep                | 89             |
| Tegenoverliggende zitgroep (voor) | 90             |
| Omgang met banden                 | 219            |
| Omschakelautomaat, gasinstallatie | 99, 101        |
| Onderhoud                         | 205            |
| Onderhoudswerkzaamheden           | 205            |
| Deuren                            | 205            |
| Klimaatregeling (Dometic)         | 200            |
| Klimaatregeling (Telair)          | 200            |
| Standverwarming                   | 208            |
| Warmwaterverwarming               | 206            |
| Woonruimteaccu                    | 206            |
| Onderkant, verzorgen              | 196            |
| Ontlaadstroom                     | 117            |
| Opbergruimte achter               | 24             |
| Oplegdruk                         | 29             |
| Opstap                            | 30, 45         |
| Controlelicht                     | 30, 31         |
| Elektrisch bedienbaar             | 30             |
| Inklappen                         | 31             |
| Storingsopsporing                 | 227            |
| Uitklappen                        | 31             |
| Verzorging                        | 197            |
| Vrijstaand                        | 30             |
| Opstap (achterste bed)            | 88             |
| Opstap (bed)                      | 88             |
| Opstelling van de zitplaatsen     | 43             |
| Overladen                         | 22             |
| Overnachten                       |                |
| Buiten campings                   | 258            |
| Onderweg                          | 261            |

### P

|                      |     |
|----------------------|-----|
| Paneel (IT 96)       | 111 |
| 230-V-controlelicht  | 114 |
| Accuspanning, tonen  | 112 |
| Blok-schema          | 129 |
| Controlelicht 12 V   | 114 |
| Hoofdschakelaar 12 V | 111 |

|  |          |
|--|----------|
| Schakelaar voor waterpomp                            | 113      |
| Vulstand van de afvalwatertank, tonen                | 113      |
| Vulstand van de watertank, tonen                     | 113      |
| Paneel (IT 994)                                      | 114      |
| 230-V-controlelicht                                  | 118      |
| Accuspanning, tonen                                  | 115      |
| Blok-schema  | 130      |
| Controlelicht 12 V                                   | 118      |
| Hoofdschakelaar 12 V                                 | 118      |
| Schakelaar voor waterpomp                            | 119      |
| Vulstand van de afvalwatertank, tonen                | 116      |
| Vulstand van de watertank, tonen                     | 116      |
| Paneel zie ook indicaties                            | 111, 114 |
| Parkeerafstandscontrole                              | 38       |
| Uitschakelen   | 38       |
| Parkeerlicht   | 209      |
| Passagiersstoel                                      | 41       |
| Peer zie gloeilampen, vervangen                      | 208      |
| Persoonlijke uitrusting                              | 20       |
| Persoonsbeveiligingsschakelaar (FI)                  | 126      |
| Pilotenstoel zie bestuurdersstoel en passagiersstoel | 41       |
| Plattegronden  | 245      |
| Propaangas   | 15, 96   |
| PVC-vloerbedekking, reinigen                         | 197      |

### R

|                                   |            |
|-----------------------------------|------------|
| Raam                              |            |
| Rolhor                            | 69, 70     |
| Verduistering                     | 72         |
| Verduisteringsrollo               | 69, 70     |
| Vouwverduistering                 | 70, 71, 72 |
| Raam, ingangsdeur                 |            |
| Vouwverduistering, openen         | 53         |
| Vouwverduistering, sluiten        | 53         |
| Ramen                             | 63         |
| Hor                               | 70, 71, 72 |
| Reinigen                          |            |
| Waterleidingen                    | 198        |
| Watertank                         | 198        |
| Reinigen zie verzorging           | 195        |
| Reischecklists                    | 262        |
| Reiswieg                          | 85         |
| Reminstallatie, storingsopsporing | 227        |
| Remmen                            | 40         |
| Controleren                       | 40, 227    |
| Reserveonderdelen                 | 215        |
| Reservewiel                       | 222        |
| Reservewielhouder                 | 222        |



|                       |        |
|-----------------------|--------|
| Richtingaanwijzer     | 209    |
| Rijden met de camper  | 37     |
| Rijsnelheid           | 39     |
| Rolhor, raam          |        |
| Openen                | 69, 70 |
| Sluiten               | 69, 70 |
| Rolhor, reinigen      | 198    |
| Rugleuningverstelling | 42     |
| Rustspanning          | 105    |
| Ruststroom            | 105    |

**S**

|  |          |
|--|----------|
| Sanitaire inrichting                   | 175      |
| SAT-contactdoos                        | 127      |
| Satellietinstallatie                   | 48       |
| Met automatische antenneafstelling     | 48       |
| Met halfautomatische antenneafstelling | 48       |
| Serienummer                            | 216      |
| Serviceluiken                          | 55       |
| Klepslot                               | 55, 56   |
| Sleutels                               | 17       |
| Slot                                   |          |
| Ingangsdeur                            | 51, 52   |
| Meubelluik                             | 58       |
| Serviceluik                            | 56       |
| Sneeuwkettingen                        | 33       |
| Snelheidsbeperkingen                   | 255      |
| Speciale uitvoeringen                  | 241      |
| Beschrijving                           | 9        |
| Gewichten                              | 241      |
| Kenmerk                                | 9        |
| Veiligheidsinstructies                 | 12       |
| Spoelbak, reinigen                     | 197      |
| Spotlight                              | 60       |
| Draaien                                | 61       |
| Verschuiven                            | 61       |
| Standverwarming                        |          |
| Inschakelen                            | 144      |
| Onderhoud                              | 208      |
| Programmeren                           | 145      |
| Uitschakelen                           | 144      |
| Stapelbed                              | 84       |
| Startaccu                              | 106      |
| Instructies                            | 106      |
| Laden                                  | 106      |
| Ontlading                              | 106      |
| Spanning, tonen                        | 112, 115 |
| Storingsopsporing                      | 228      |
| Zekeringen                             | 122      |
| Steunen zie hefsteunen                 | 46, 47   |
| Stilstand                              |          |
| In de winter                           | 203      |
| Tijdelijk                              | 202      |
| Stores, reinigen                       | 197      |
| Storingsopsporing                      | 227      |
| 12-V-voorziening                       | 228      |
| 230-V-aansluiting                      | 228      |
| Accu                                   | 228      |
| Afzuigkap                              | 229      |
| Binnendeur                             | 240      |
| Boiler (Alde)                          | 232      |
| Boiler (Truma)                         | 230, 231 |
| Elektrische installatie                | 227      |
| Gasbakoven                             | 234      |
| Gasinstallatie                         | 229      |
| Gaskooktoestel                         | 234      |
| Heteluchtverwarming                    | 230, 231 |
| Klimaatregeling (Dometic)              | 232      |
| Klimaatregeling (Telair)               | 233      |
| Koelkast                               | 234, 235 |
| Kookplaat                              | 234      |
| Magnetron                              | 234      |
| Meubelluiken                           | 240      |
| Opbouw                                 | 240      |
| Opstap                                 | 227      |
| Reminstallatie                         | 227      |
| Startaccu                              | 228      |
| Toilet                                 | 238      |
| Verlichting                            | 227      |
| Verwarming                             | 230      |
| Warmwaterverwarming                    | 232      |
| Watervoorziening                       | 238      |
| Woonruimteaccu                         | 228      |
| Stroomschema                           |          |
| Binnen                                 | 128      |
| Buiten                                 | 131      |
| Stroomvoorziening                      | 251      |
| Symbolen                               |          |
| Gasafsluitkranen                       | 98, 133  |
| Voor instructies                       | 9        |

**T**

|                                    |        |
|------------------------------------|--------|
| Tafels                             | 78     |
| Tankdeksel zie brandstofvulopening | 44     |
| Tanken                             | 44     |
| Tapijtvloer, reinigen              | 197    |
| Technisch toegelaten totale massa  | 18, 21 |

## Trefwoordenlijst

### Technische gegevens

|   |                    |
|---|--------------------|
| Afmetingen  | 250                |
| Stroomvoorziening   | 251                |
| Televisie   | 32                 |
| Temperatuuraanduiding   | 117                |
| Thetford-cassette   | 182, 186, 187, 190 |
| Bevestigingsbeugel  | 182, 186, 187, 190 |
| Leegmaken   | 186, 190           |
| Uitnemen  | 187                |
| Thetford-toilet   |                    |
| Gebruiken   | 184, 189           |
| Leegmaken   | 186, 190           |
| Met vaste bank  | 187                |
| Vorbereiden   | 182, 187           |
| Zekering  | 124                |
| Zwenkbaar   | 182                |
| Tijdens de rit  | 37                 |
| Tips  | 253                |
| Toebehoren, aanbouw   | 12                 |
| Toegelaten totaalgewicht zie technisch<br>toegelaten totale massa | 18                 |
| Toegestane massa  | 19                 |
| Toilet  | 181                |
| Storingsopsporing   | 238                |
| Zekering  | 125                |
| Toilet (Dometic)  | 192                |
| Controlelicht   | 193                |
| Spoelen   | 193                |
| Vorbereiden   | 192                |
| Toilet zie Thetford-toilet of toilet (Dometic)                    | 181                |
| Toiletruimte  | 181                |
| Lichtschakelaar   | 60                 |
| Ventileren  | 181                |
| TV-contactdoos  | 127                |
| Typeplaatje   | 216                |

### U

|                       |            |
|-----------------------|------------|
| Uitwendige verzorging | 195        |
| Uitzetbaar raam       |            |
| Continue ventilatie   | 65, 67, 68 |
| Hor                   | 72         |
| Openen                | 64, 66, 68 |
| Rolhor                | 69         |
| Sluiten               | 65, 66, 68 |
| Verduisteringsrollo   | 69         |
| Vouwverduistering     | 71         |

### V

|  |               |
|--|---------------|
| Vast bed   | 82, 83        |
| Hoofddeel, neerlaten                             | 83            |
| Hoofddeel, optillen                              | 83            |
| Openen   | 82            |
| Sluiten  | 82            |
| Vast bed, elektrisch verstelbaar                 | 83            |
| Hoofddeel, instellen                             | 84            |
| Inklappen  | 84            |
| Noodbedrijf                                      | 84            |
| Uitklappen                                       | 84            |
| Vaste tafel                                      | 81            |
| In de breedte verschuiven                        | 81            |
| In de lengte verschuiven                         | 81            |
| Vergroten  | 81            |
| Verkleinen                                       | 81            |
| Veiligheids-/aftapventiel boiler                 | 149, 151      |
| Inbouwplaats                                     | 149, 152, 245 |
| Veiligheidsgordels                               | 40            |
| Juist dragen                                     | 41            |
| Reinigen   | 198           |
| Veiligheidsinstructies                           | 11            |
| Brandveiligheid                                  | 11            |
| Elektrische installatie                          | 16            |
| Gasflessen                                       | 96            |
| Gasinstallatie                                   | 14, 95        |
| Gebruik van een aanhanger                        | 14            |
| Kookplaat  | 155           |
| Verkeersveiligheid                               | 13            |
| Verwarming                                       | 138           |
| Waterinstallatie                                 | 16            |
| Wiel vervangen                                   | 219           |
| Veiligheidsnet, hefbed                           | 86            |
| Veiligheidsnet, hefbed, elektrisch<br>bedienbaar | 87            |
| Velgenmaat                                       | 220           |
| Velgtype   | 217           |
| Vensterruiten, reinigen                          | 196           |
| Ventileren                                       | 63            |
| Toiletruimte                                     | 181           |
| Verdeling van de hete lucht                      | 134           |
| Verduisteringsrollo, raam                        |               |
| Openen   | 69, 70        |
| Sluiten  | 69, 70        |
| Verduisteringsrollo, reinigen                    | 198           |
| Vergrendeling van de koelkastdeur                |               |
| In ventilatiestand vergrendelen                  | 172, 173      |
| Openen   | 172, 173      |
| Sluiten  | 172, 173      |

|   |              |  |  |
|---|--------------|--|--|
| Vergrendeling van de vriesvakdeur         |              |  |  |
| In ventilatiestand vergrendelen           | 172          |  |  |
| Openen                                    | 172          |  |  |
| Sluiten                                   | 172          |  |  |
| Vergrendelingsknop, uitzetbaar raam       | 65, 67       |  |  |
| Verkeersbepalingen in het buitenland      | 253          |  |  |
| Verkeersveiligheid                        | 34           |  |  |
| Checklist                                 | 34           |  |  |
| Instructies                               | 13           |  |  |
| Verlichting                               |              |  |  |
| Achter                                    | 209          |  |  |
| Front                                     | 209          |  |  |
| Lampen, reinigen                          | 197          |  |  |
| Storingsopsporing                         | 227          |  |  |
| Zijkant                                   | 210          |  |  |
| Verstelbaar hoofddeel, vast bed           | 83           |  |  |
| Verstelling, langzitbank                  | 82           |  |  |
| Verstikkingsgevaar                        | 12, 63       |  |  |
| Verwarming                                | 134          |  |  |
| Circulatieluchtventilator                 | 134          |  |  |
| Eerste ingebruikname                      | 134          |  |  |
| Luchtuitstroomopeningen, instellen        | 134          |  |  |
| Storingsopsporing                         | 230          |  |  |
| Verdeling van de hete lucht               | 134          |  |  |
| Verwarmingscircuit, regelen               | 140          |  |  |
| Warmtewisselaar, vervangen                | 133          |  |  |
| Verzorging                                | 195          |  |  |
| Afvalwatertank                            | 196          |  |  |
| Afzuigkap                                 | 199          |  |  |
| Bij stilstand in de winter                | 203          |  |  |
| Bij tijdelijke stilstand                  | 202          |  |  |
| Gaskooktoestel                            | 197          |  |  |
| Gordijnen                                 | 197          |  |  |
| Hogedrukreiniger, wassen met              | 195          |  |  |
| Hor                                       | 198          |  |  |
| In de winter                              | 200          |  |  |
| Inwendige verzorging                      | 197          |  |  |
| Klimaatregeling (Telair)                  | 200          |  |  |
| Kunststofdelen binnen                     | 197          |  |  |
| Kussenstoffen                             | 197          |  |  |
| Lampen                                    | 197          |  |  |
| Lederen overtrekken                       | 197          |  |  |
| Meubeloppervlakken                        | 197          |  |  |
| Onderkant                                 | 196          |  |  |
| Opstap                                    | 197          |  |  |
| PVC-vloerbedekking                        | 197          |  |  |
| Rolhor                                    | 198          |  |  |
| Spoelbak                                  | 197          |  |  |
| Stores                                    | 197          |  |  |
| Tapijtvloer                               | 197          |  |  |
| Uitwendige verzorging                     | 195          |  |  |
| Veiligheidsgordel                         | 198          |  |  |
| Vensterruiten                             | 196          |  |  |
| Verduisteringsrollo                       | 198          |  |  |
| Vouwverduistering                         | 198          |  |  |
| Warmwaterverwarming                       | 206          |  |  |
| Wassen                                    | 195          |  |  |
| Waterinstallatie                          | 198          |  |  |
| Vloerverwarming, elektrisch               |              |  |  |
| Inschakelen                               | 144          |  |  |
| Overbelastingsbeveiliging                 | 144          |  |  |
| Uitschakelen                              | 144          |  |  |
| Voedingskabel voor 230-V-aansluiting      | 121          |  |  |
| Voertuig, wassen                          | 195          |  |  |
| Voertuigverlichting zie buitenverlichting | 208          |  |  |
| Voor het rijden                           | 17           |  |  |
| Vorstgevaar                               | 16, 175, 180 |  |  |
| Vouwverduistering, bestuurderscabine      |              |  |  |
| Openen                                    | 73           |  |  |
| Sluiten                                   | 73           |  |  |
| Vouwverduistering, dakluik Skyroof        |              |  |  |
| Openen                                    | 78           |  |  |
| Sluiten                                   | 77           |  |  |
| Vouwverduistering, draaidakluik           |              |  |  |
| Openen                                    | 76           |  |  |
| Sluiten                                   | 76           |  |  |
| Vouwverduistering, Heki-dakluik           |              |  |  |
| Openen                                    | 75           |  |  |
| Sluiten                                   | 75           |  |  |
| Vouwverduistering, raam                   |              |  |  |
| Openen                                    | 71, 72       |  |  |
| Sluiten                                   | 71, 72       |  |  |
| Vouwverduistering, raam ingangsdeur       |              |  |  |
| Openen                                    | 53           |  |  |
| Sluiten                                   | 53           |  |  |
| Vouwverduistering, reinigen               | 198          |  |  |
| Vouwverduistering, voorruit               | 43           |  |  |
| Vouwverduistering, zijruit                | 44           |  |  |
| Vulstand van de afvalwatertank, tonen     | 113          |  |  |
| Vulstand van de watertank, tonen          | 113          |  |  |
| <b>W</b>                                  |              |  |  |
| Waarschuingsstickers                      | 216          |  |  |
| Warmtewisselaar                           |              |  |  |
| Inschakelen                               | 143          |  |  |
| Uitschakelen                              | 143          |  |  |

## Trefwoordenlijst

|   |          |  |
|---|----------|--|
| Warmtewisselaar (Alde)                        |          |  |
| Aanzetten                                     | 141      |  |
| Inbouwplaats                                  | 141      |  |
| Uitzetten                                     | 141      |  |
| Warmtewisselaar, verwarming, vervangen        | 133      |  |
| Warmwaterverwarming                           |          |  |
| 230-V-elektragebruik, inschakelen             | 139      |  |
| 230-V-elektragebruik, uitschakelen            | 139      |  |
| 3-wegventiel                                  | 140      |  |
| Extra circulatiepomp                          | 142      |  |
| Gas- en 230-V-elektragebruik,<br>inschakelen  | 140      |  |
| Gas- en 230-V-elektragebruik,<br>uitschakelen | 140      |  |
| Gasgebruik, inschakelen                       | 139      |  |
| Gasgebruik, uitschakelen                      | 139      |  |
| Gebruikswijzen                                | 139      |  |
| Onderhoudswerkzaamheden                       | 206      |  |
| Storingsopsporing                             | 232      |  |
| Toerental, circulatiepomp                     | 140      |  |
| Veiligheidsinstructies                        | 138      |  |
| Verwarmingsinstallatie, ontluichten           | 207      |  |
| Verwarmingsvloeistof, bijvullen               | 207      |  |
| Verzorging                                    | 206      |  |
| Vloeistofpeil, controleren                    | 207      |  |
| Warmtewisselaar                               | 141      |  |
| Wassen met hogedrukreiniger                   | 195      |  |
| Waterhoeveelheid, tonen                       | 113, 116 |  |
| Waterinstallatie                              |          |  |
| Drinkwatervulopening                          | 176      |  |
| Leegmaken                                     | 180      |  |
| Ontsmetten                                    | 199      |  |
| Reinigen                                      | 198      |  |
| Veiligheidsinstructies                        | 16       |  |
| Verzorging                                    | 198      |  |
| Vullen  | 178      |  |
| Waterleidingen, reinigen                      | 198      |  |
| Waterpomp                                     | 175, 178 |  |
| Inbouwplaats                                  | 245      |  |
| Schakelaar                                    | 113, 119 |  |
| Watertank                                     | 176      |  |
| Inbouwplaats                                  | 245      |  |
| Reinigen                                      | 198      |  |
| Vulhoeveelheden                               | 176      |  |
| Vullen  | 176      |  |
| Vulstand, tonen                               | 113, 116 |  |
| Water, aftappen                               | 177      |  |
| Water, vullen                                 | 176      |  |
| Watervoorziening                              |          |  |
| Algemeen                                      | 175      |  |
| Storingsopsporing                             | 238      |  |
| Wegenwacht in Europa                          | 253      |  |
| Wiel vervangen                                | 219      |  |
| Aandraaimoment                                | 220      |  |
| Bij aluminiumvelgen                           | 222      |  |
| Wielen  | 217      |  |
| Wielkeggen                                    | 45       |  |
| Wintercamping                                 | 261      |  |
| Wintergebruik                                 | 201      |  |
| Winterverzorging                              | 200      |  |
| Woonruimteaccu                                | 107      |  |
| Accu-alarm                                    | 114, 116 |  |
| Inbouwplaats                                  | 122, 245 |  |
| Instructies                                   | 107      |  |
| Laadstroom, tonen                             | 117      |  |
| Laden   | 108      |  |
| Onderhoudswerkzaamheden                       | 206      |  |
| Ontlaadstroom, tonen                          | 117      |  |
| Spanning, tonen                               | 112, 115 |  |
| Storingsopsporing                             | 228, 229 |  |
| Zekeringen                                    | 123      |  |
| <b>Z</b>                                      |          |  |
| Zekering 230 V                                | 126      |  |
| Inbouwplaats                                  | 245      |  |
| Zekeringen                                    | 122      |  |
| Aan de relaisbox AD01                         | 123      |  |
| Aan de relaisbox AD02                         | 123      |  |
| Aan de startaccu                              | 122      |  |
| Aan de woonruimteaccu                         | 123      |  |
| Aan het elektroblok EBL 99                    | 123      |  |
| Op zonneregelaar                              | 125      |  |
| Voor Thetford-toilet                          | 124      |  |
| Voor toilet                                   | 125      |  |
| Zekering 230 V                                | 120, 126 |  |
| Zekeringen 12 V                               | 122      |  |
| Zekeringen 12 V                               | 122      |  |
| Aan de relaisbox AD01                         | 123      |  |
| Aan de relaisbox AD02                         | 123      |  |
| Aan de startaccu                              | 122      |  |
| Aan de woonruimteaccu                         | 123      |  |
| Aan het elektroblok                           | 123      |  |
| Voor Thetford-toilet                          | 124      |  |
| Voor toilet                                   | 125      |  |
| Zitgroep, ombouw slapen                       | 89       |  |
| Zonnepanelen                                  | 119      |  |
| Zonneregelaar                                 | 119      |  |