

BÜRSTNER

Gebruiksaanwijzing



- ✓ Delfin
- ✓ Limited T
- ✓ Lyseo TD / Harmony Line / Privilège
- ✓ Ixeo Time / Ixeo TL
- ✓ Travel Van
- ✓ Nexxo Van

Aan de gebruiker van dit handboek ...

Onze medewerkers feliciteren u met uw nieuwe camper. U heeft een hoogwaardig voertuig aangeschaft, waarvan u veel plezier zult hebben.

Gelijk bij de overname krijgt u van de Bürstner-dealer een gedetailleerde instructie voor alle belangrijke functies, zodat u uw camper altijd correct en vooral eenvoudig kunt bedienen en gebruiken.

Als permanente begeleider voor het beantwoorden van vragen over uw camper staan u dit handboek, de gebruiksaanwijzing van de fabrikant van het basisvoertuig en de gebruiksaanwijzingen van de fabrikanten van de apparatuur ter beschikking.

Voor het begin van de eerste rit

Gebruik dit handboek niet alleen als naslagwerk, maar maak u er grondig mee vertrouwd.

Vul de garantiekaarten voor de inbouwapparatuur en de speciale uitvoeringen in de afzonderlijke gebruiksaanwijzingen in en stuur de garantiekaarten op naar de fabrikanten van de apparatuur. Daarmee verzekert u zich van uw recht op garantie voor alle apparatuur.

1	Inleiding	9	5	Tijdens de rit	45
1.1	Algemeen.....	10	5.1	Rijden.....	45
1.2	Milieu-instructies.....	10	5.2	Achteruitrijcamera (speciale uitvoering)	46
2	Dichtheidsgarantie	13	5.3	Rijsnelheid	46
2.1	Bürstner-garantievoorwaarden.....	13	5.4	Remmen.....	47
2.2	Bewijs controle op lekkage.....	15	5.5	Veiligheidsgordels	47
2.2.1	Voertuiggegevens	15	5.5.1	Algemeen	47
2.2.2	Controle op lekkage (bewijsstukken)	16	5.5.2	Veiligheidsgordel juist dragen	48
3	Veiligheid.....	17	5.6	Kinderbeveiligingssystemen	48
3.1	Brandveiligheid	17	5.7	Isofix-bevestiging (speciale uitvoering)	50
3.1.1	Voorkomen van brand.....	17	5.8	Pilotenstoel voor bestuurdersstoel en passagiersstoel	51
3.1.2	Brandbestrijding.....	17	5.9	Extra stoel met klaptafel (modelafhankelijk) (speciale uitvoering)	51
3.1.3	Bij brand.....	17	5.10	Extra zitplaats met veiligheidsriem (gedeeltelijk speciale uitvoering)	52
3.2	Algemeen.....	18	5.11	Stoelverwarming (speciale uitvoering)	54
3.3	Verkeersveiligheid.....	19	5.12	Hoofdsteunen	54
3.4	Gebruik van een aanhanger	20	5.13	Opstelling van de zitplaatsen	55
3.5	Gasinstallatie	21	5.14	Vouwverduistering in de bestuurderscabine.....	55
3.5.1	Algemene instructies.....	21	5.14.1	Vouwverduistering/vouwgordijn	55
3.5.2	Gasflessen	22	5.14.2	Vouwverduistering Remis (gedeeltelijk speciale uitvoering)	56
3.6	Elektrische installatie.....	23	5.15	Brandstof tanken.....	56
3.7	Waterinstallatie	23	5.16	AdBlue® bijvullen	56
4	Voor het rijden.....	25	6	Voertuig opstellen	59
4.1	Sleutels	25	6.1	Handrem	59
4.2	Kentekenbewijs.....	25	6.2	Opstap	59
4.3	Bijlading	25	6.3	Oprijblokken	59
4.3.1	Begrippen.....	26	6.4	Wielkeggen	59
4.3.2	Berekening van de bijlading.....	29	6.5	Steunen	60
4.3.3	Voertuig juist beladen.....	30	6.5.1	Algemene instructies.....	60
4.3.4	Garage/opbergruimte achter	32	6.5.2	Hefsteunen, achter (AL-KO) (speciale uitvoering)	60
4.3.5	Fietsenrek (speciale uitvoering).....	33	6.6	230-V-aansluiting.....	61
4.4	Gebruik van een aanhanger	35	6.7	Koelkast	61
4.5	Aanhangerkoppeling (speciale uitvoering)	36	6.8	Satellietinstallatie (speciale uitvoering)	61
4.6	Elektrisch bedienbare opstap (gedeeltelijk speciale uitvoering).....	37	6.8.1	Satellietinstallatie met automatische antenneafstelling (Teleco).....	62
4.7	Deurdrempel (speciale uitvoering)	38	6.8.2	Satellietinstallatie met automatische antenneafstelling (Oyster Premium).....	63
4.8	TV-installatie (speciale uitvoering).....	38	6.9	Markies (speciale uitvoering)	65
4.9	Afdekkingen van het aanrecht en de afdruiptank (gedeeltelijk speciale uitvoering).....	39			
4.10	Verlengplaat voor keuken (modelafhankelijk).....	39			
4.11	Aanbouwonderdelen vergrendelen	39			
4.12	Gasdrukregelaar	41			
4.13	Sneeuwkettingen (speciale uitvoering)	42			
4.14	Verkeersveiligheid.....	43			

Inhoudsopgave

7	Wonen.....	67			
7.1	Centrale vergrendeling bestuurderscabine en ingangdeur (speciale uitvoering).....	67	7.13.3	Dakluik met ventilator (speciale uitvoering).....	98
7.2	Ingangdeur.....	68	7.13.4	Dakluik Skyroof (gedeeltelijk speciale uitvoering).....	99
7.2.1	Ingangdeur, buiten.....	68	7.14	Elektrisch schuifdak (speciale uitvoering).....	102
7.2.2	Ingangdeur, binnen.....	69	7.15	Tafels.....	103
7.2.3	Raam ingangdeur (gedeeltelijk speciale uitvoering).....	69	7.15.1	Vaste tafel.....	104
7.2.4	Vouwbare hor aan de ingangdeur (gedeeltelijk speciale uitvoering).....	70	7.15.2	Hangtafel.....	104
7.3	Servicekasten.....	70	7.15.3	Heftafel.....	106
7.3.1	Klepslot met greepkom.....	71	7.15.4	Heftafel, deelbaar.....	107
7.3.2	Noodontgrendeling garageluik.....	71	7.15.5	Banktafel (modelafhankelijk).....	108
7.3.3	Klepslot met drukknop.....	72	7.15.6	Hangtafel met scharnier-steunpoot... ..	109
7.3.4	Klepslot service-unit.....	72	7.15.7	Heftafel, verschuifbaar.....	110
7.3.5	Klepslot, vierkant.....	73	7.16	Bedden.....	111
7.4	Meubelluiken.....	73	7.16.1	Vast bed (gasdrukveer).....	111
7.4.1	Meubelluiken met drukknop.....	74	7.16.2	Vast bed (verstelbaar hoofddeel).....	111
7.4.2	Meubelluiken met greep en ontgrendeling.....	74	7.16.3	Vast bed, in hoogte verstelbaar via riemensysteem (speciale uitvoering) ..	112
7.4.3	Meubelluiken met ontgrendelingsgreep.....	75	7.16.4	Hefbed, elektrisch bedienbaar (Ixeo TL).....	113
7.5	Afdekking bodemvak.....	75	7.16.5	Hefbed, elektrisch bedienbaar (variant).....	117
7.6	Stoelen draaien.....	76	7.16.6	Hefbed hoek, elektrisch bedienbaar (Lyseo TD) (speciale uitvoering).....	120
7.7	Lichtschakelaar.....	76	7.16.7	Queensize bed, verlengbaar (modelafhankelijk).....	122
7.7.1	Ingangsbereik.....	76	7.17	Zitgroepen ombouwen om te slapen..	123
7.7.2	Binnen.....	77	7.17.1	Ombouw half-dinette tot noodbed.....	125
7.7.3	Lichtregeling (speciale uitvoering).....	79	7.17.2	Ombouw half-dinette tot dwarsbed (met extra kussen tafel).....	126
7.7.4	Kledingkastverlichting (gedeeltelijk speciale uitvoering).....	79	7.17.3	Ombouw L-zitgroep tot dwarsbed (met extra kussen tafel).....	126
7.7.5	Staaflamp in garage achter.....	80	7.17.4	Ombouw L-zitgroep tot dwarsbed (zonder extra kussen tafel).....	127
7.8	Spotlight.....	80	7.17.5	Ombouw L-zitgroep tot dwarsbed (Ixeo IT 680, Lyseo TD 590).....	128
7.8.1	Mobiele lamp (speciale uitvoering).....	81	7.17.6	Ombouw half-dinette tot dwarsbed (met extra kussen en bedverbreding).....	128
7.9	Houder voor flatscreen.....	83	7.17.7	Ombouw tegenoverliggende zitgroep tot dwarsbed.....	129
7.9.1	Houder met tweedelige scharnierarm.....	83	7.17.8	Ombouw ronde zitgroep tot dwarsbed (Lyseo TD 644).....	129
7.9.2	Wandhouder.....	84	7.17.9	Ombouw dinette tot dwarsbed (aparte zitbank met zijzitting, hangtafel) (Delfin T 660).....	130
7.9.3	Houder met ontgrendelingshendel.....	84	7.17.10	Ombouw L-zitgroep met zijzitting tot dwarsbed (heftafel) (Delfin T 660).....	131
7.9.4	Houder met uitschuifdeel.....	85	7.17.11	Ombouw dinette tot dwarsbed (Delfin T 726) (aparte zitbank met zijzitting, hangtafel) (Delfin T 726).....	132
7.10	Ventileren.....	86			
7.11	Ramen.....	87			
7.11.1	Uitzetbaar raam.....	87			
7.11.2	Schuifraam met drukvergrendeling.....	90			
7.11.3	Verduisteringsrollo en rolhor.....	90			
7.11.4	Vouwverduistering en rolhor.....	91			
7.11.5	Vouwverduisteringen voor voorruit, bestuurdersraam en passagiersraam.....	92			
7.12	Vario-rolgordijn.....	94			
7.13	Dakluiken.....	94			
7.13.1	Dakluik met kliksluiting.....	95			
7.13.2	Heki-dakluik (gedeeltelijk speciale uitvoering).....	96			

7.17.12	Ombouw L-zitgroep met zijzitting tot dwarsbed (heftafel) (Delfin T 726)	133	9.10	Zekeringen	163
7.17.13	Ligvlak éénpersoonsbedden	134	9.10.1	Zekeringen 12 V.....	164
7.17.14	Ligvlak éénpersoonsbedden (variant)	134	9.10.2	Zekering 230 V.....	169
7.18	Uitvalbeveiliging achterste bed	135	9.11	Buitencontactdoos (speciale uitvoering)	171
7.19	Doucheaansluiting voor buitendouche (speciale uitvoering)	136	9.12	Stroomschema's.....	172
8	Gasinstallatie.....	137	9.12.1	Stroomschema binnen (EBL 119/EBL 99).....	172
8.1	Algemeen.....	137	9.12.2	Aansluitschema, paneel (LT 96).....	173
8.2	Gasflessen.....	138	9.12.3	Stroomschema buiten.....	174
8.3	Gasafsluitkranen.....	140	10	Inbouwapparatuur	177
8.4	Externe gasaansluiting (speciale uitvoering)	141	10.1	Algemeen	177
8.5	Omschakelinstallatie voor gasflessen (speciale uitvoering).....	142	10.2	Verwarming en boiler	178
8.6	Gasflessen vervangen	146	10.2.1	Juist verwarmen.....	179
9	Elektrische installatie	147	10.2.2	Heteluchtverwarming en boiler met digitaal bedieningspaneel CP plus.....	179
9.1	Algemene veiligheidsinstructies.....	147	10.2.3	Warmwaterverwarming en boiler Alde (speciale uitvoering).....	186
9.2	Begrippen.....	147	10.2.4	Wandschoorsteen.....	193
9.3	USB-aansluiting (gedeeltelijk speciale uitvoering).....	148	10.2.5	Elektrische vloerverwarming (speciale uitvoering)	194
9.4	12-V-boordnet.....	149	10.3	Klimaatregeling (speciale uitvoering) ..	195
9.4.1	Keuzeschakelaar voor stroomvoorziening van het multimediasysteem (speciale uitvoering)	149	10.3.1	Klimaatregeling Truma Aventa.....	195
9.4.2	Startaccu	150	10.3.2	Telair.....	199
9.4.3	Woonruimteaccu.....	150	10.4	Besturing van eindapparaten per app (speciale uitvoering)	200
9.4.4	Accu's laden via 230-V-voorziening....	152	10.5	Kookplaat	202
9.4.5	Accu's laden via voertuigmotor	152	10.5.1	Gaskooktoestel.....	202
9.5	Laadbooster voor de woonruimteaccu.....	153	10.5.2	Gasbakoven (speciale uitvoering).....	204
9.6	Elektroblok (EBL 119/EBL 99)	153	10.5.3	Fornuis met gasbakoven en grill.....	205
9.6.1	Accu-scheidingsschakelaar	155	10.5.4	Magnetron (speciale uitvoering).....	208
9.6.2	Accu-keuzeschakelaar.....	155	10.5.5	Afzuigkap (speciale uitvoering)	209
9.6.3	Accubewaking	156	10.6	Koelkast	210
9.6.4	Acculading.....	156	10.6.1	Koelkast-ventilatioerooster	210
9.7	Paneel LT 96.....	157	10.6.2	Dometic automatisch (10-serie).....	212
9.7.1	Toets voor 12-V-voorziening	157	10.6.3	Thetford-serie N4000	216
9.7.2	Indicatie-instrument V/tank voor accuspanning en water- of afvalwaterhoeveelheid	157	10.6.4	Vergrendeling van de koelkastdeur	219
9.7.3	Toets voor waterpomp	159	11	Sanitaire inrichting.....	221
9.7.4	Accu-alarm voor woonruimteaccu	159	11.1	Watervoorziening, algemeen	221
9.7.5	12-V-controlelicht.....	159	11.2	Waterinstallatie	222
9.7.6	230-V-controlelicht	159	11.2.1	Watertank.....	222
9.8	Zonnepanelen (speciale uitvoering)	160	11.2.2	Drinkwatervulopening met deksel.....	222
9.9	230-V-boordnet	160	11.2.3	Waterinstallatie vullen	223
9.9.1	230-V-aansluiting (CEE-contactdoos).....	161	11.2.4	Water bijvullen	225
9.9.2	230-V-voorziening aansluiten	161	11.2.5	Overloop sluiten/openen	225
			11.2.6	Water aftappen (draaigreep met overloop).....	226
			11.2.7	Waterinstallatie leegmaken	226
			11.3	Afvalwaterinstallatie	228
			11.3.1	Afvalwater aftappen.....	228
			11.3.2	Verwarming voor afvalwatertank en afvalwaterleidingen (speciale uitvoering)	229

Inhoudsopgave

11.4	Toiletruimte.....	230	13.8.4	Verlichting zijkant.....	257
11.5	Toilet.....	231	13.8.5	Gloeilamptypen voor buitenverlichting.....	257
11.5.1	Toilet voorbereiden.....	231	13.9	Vervangen van gloeilampen, binnen ...	258
11.5.2	Zwenkbaar toilet.....	233	13.9.1	Plafondverlichting.....	258
11.5.3	Toilet met vaste bank.....	234	13.9.2	Opbouwlamp.....	259
11.5.4	Fecaliëntank leegmaken.....	235	13.10	Reserveonderdelen.....	260
11.5.5	Geurverdrijver voor toiletruimte (speciale uitvoering).....	236	13.11	Typeplaatje.....	261
12	Verzorging.....	237	13.12	Waarschuwings- en aanwijzingsstickers.....	261
12.1	Uitwendige verzorging.....	237	14	Wielen en banden.....	263
12.1.1	Algemeen.....	237	14.1	Algemeen.....	263
12.1.2	Wassen met hogedrukreiniger.....	237	14.2	Keuze van de banden.....	264
12.1.3	Voertuig wassen.....	238	14.3	Aanduidingen op de band.....	265
12.1.4	Vensterruiten uit plexiglas.....	238	14.4	Omgang met banden.....	265
12.1.5	Opstap.....	239	14.5	Wiel vervangen.....	266
12.2	Inwendige verzorging.....	239	14.5.1	Algemene instructies.....	266
12.2.1	Krasbestendig oppervlak (keuken- en tafelblad) (speciale uitvoering).....	240	14.5.2	Aandraaimoment.....	267
12.3	Waterinstallatie.....	241	14.5.3	Wiel vervangen.....	268
12.3.1	Watertank reinigen.....	241	14.6	Bandenspanning.....	269
12.3.2	Waterleidingen reinigen.....	242	15	Storingsopsporing.....	271
12.3.3	Waterinstallatie ontsmetten.....	242	15.1	Reminstallatie.....	271
12.3.4	Afvalwatertank reinigen.....	243	15.2	Satellietinstallatie.....	271
12.4	Afzuigkap.....	243	15.3	Elektrische installatie.....	272
12.5	Klimaatregeling.....	244	15.4	Gasinstallatie.....	275
12.5.1	Truma.....	244	15.5	Verwarming/boiler.....	275
12.5.2	Telair.....	244	15.5.1	Verwarming/boiler met digitaal bedieningspaneel CP plus.....	275
12.6	Winterverzorging.....	245	15.5.2	Verwarming/boiler Alde.....	277
12.6.1	Vorbereidingen.....	245	15.6	Klimaatregeling.....	278
12.6.2	Wintergebruik.....	245	15.6.1	Truma.....	278
12.6.3	Na het winterseizoen.....	246	15.6.2	Telair.....	279
12.7	Stilstand.....	246	15.7	Kookplaat.....	279
12.7.1	Tijdelijke stilstand.....	246	15.7.1	Gaskooktoestel/gasbakoven.....	279
12.7.2	Stilstand in de winter.....	248	15.8	Afzuigkap.....	279
12.7.3	Ingebruikname van het voertuig na tijdelijke stilstand of na stilstand in de winter.....	249	15.9	Magnetron.....	280
13	Onderhoud.....	251	15.10	Koelkast.....	280
13.1	Officiële controles.....	251	15.10.1	Algemeen.....	280
13.2	Inspectiewerkzaamheden.....	251	15.10.2	Dometic 10-serie.....	281
13.3	Onderhoudswerkzaamheden.....	252	15.10.3	Thetford N 4000.....	283
13.4	Deuren.....	252	15.11	Watervoorziening.....	284
13.5	Woonruimteaccu.....	252	15.12	Opbouw.....	285
13.6	Afzuigkap.....	252	15.13	Hefbed, elektrisch bedienbaar (Ixeo TL).....	286
13.7	Warmwaterverwarming Alde.....	252	16	Speciale uitvoeringen.....	289
13.7.1	Vloeistofpeil controleren.....	253	16.1	Gewichten van speciale uitvoeringen.....	289
13.7.2	Verwarmingsvloeistof bijvullen.....	253	17	Technische gegevens.....	293
13.7.3	Verwarmingsinstallatie ontluichten.....	254	17.1	Aanzicht plattegronden.....	293
13.8	Vervangen van gloeilampen, buiten.....	254	17.2	Lengtemaattabel/slaapplaatsen.....	302
13.8.1	Verlichting front.....	255			
13.8.2	Verlichting achter (variant 1).....	256			
13.8.3	Verlichting achter (variant 2).....	256			

18	Nuttige tips	305			
18.1	Verkeersbepalingen in het buitenland.....	305	18.5	Tips voor veilig overnachten onderweg.....	306
18.2	Hulp op de Europese wegen	305	18.6	Tips voor winterkampeeders	307
18.3	Gasvoorziening in Europese landen	306	18.7	Reischecklists	308
18.4	Bepalingen m.b.t. tol in Europese landen.....	306	19	Inspectieschema.....	311

Voor ingebruikname deze gebruiksaanwijzing volledig lezen!

De gebruiksaanwijzing altijd in het voertuig meenemen. Alle veiligheidsbepalingen ook meegeven aan andere gebruikers.



- ▶ Het niet inachtnemen van dit teken kan personen in gevaar brengen.



- ▷ Het niet inachtnemen van dit teken kan leiden tot beschadigingen aan het voertuig.



- ▷ Dit teken verwijst naar aanbevelingen of bijzonderheden.



- ▷ Dit teken verwijst naar milieubewust handelen.

Deze gebruiksaanwijzing bevat secties, waarin uitrustingen van een bepaald model of speciale uitvoeringen zijn beschreven. Deze secties zijn extra gemarkeerd. Het is mogelijk dat uw voertuig niet is uitgerust met deze speciale uitvoeringen. De uitrusting van uw voertuig kan daarom bij sommige afbeeldingen en beschrijvingen afwijken.

Anderzijds kan uw voertuig zijn uitgerust met andere speciale uitvoeringen, die niet worden beschreven in deze gebruiksaanwijzing.

De speciale uitvoeringen zijn alleen dan beschreven als hierbij een nadere uitleg nodig is.

De apart bijgevoegde gebruiksaanwijzingen in acht nemen.



- ▷ De aanwijzingen "rechts", "links", "voor", "achter" zijn gerelateerd aan de rijrichting.
- ▷ Alle maten en gewichten zijn "circa"-gegevens.

Loopt het voertuig schade op door het niet inachtnemen van de in deze gebruiksaanwijzing aangegeven instructies, dan komt uw recht op garantie te vervallen.

Onze voertuigen worden voortdurend verder ontwikkeld. Wij vragen om uw begrip dat wijzigingen in vorm, uitrusting en techniek zijn voorbehouden. Uit de inhoud van deze gebruiksaanwijzing kunnen om deze redenen geen claims door de fabrikant worden aanvaard. Beschreven zijn de uitrustingen die tot op het moment van in druk gegeven bekend zijn.

Overname, vertaling en verveelvoudiging, ook van uittreksels, is zonder schriftelijke toestemming van de fabrikant niet toegestaan.

1.1 Algemeen

Het voertuig is gebouwd volgens de stand de techniek en de erkende veiligheidstechnische regels. Desondanks kunnen personen letsel oplopen of het voertuig beschadigd worden, als de veiligheidsinstructies in deze gebruiksaanwijzing niet in acht genomen worden.

Het voertuig voor eerste ingebruikname voorzien van de wettelijk verplichte uitrusting (bijv. verbandtrommel, waarschuwingsvest, gevarendriehoek enz.). Bij reizen naar het buitenland de overeenkomstige voorschriften voor de uitrusting in acht nemen.

Het voertuig alleen in technisch onberispelijke staat gebruiken. De gebruiksaanwijzing in acht nemen.

Storingen, die de veiligheid van personen of van het voertuig aantasten, meteen door vaklieden laten verhelpen. Om verdere schade te voorkomen bij storingen de schademinimaliseringsplicht van de gebruiker in acht nemen.

De reminstallatie en gasinstallatie van het voertuig alleen door een geautoriseerde werkplaats laten controleren en repareren.

Veranderingen aan de opbouw mogen alleen worden aangebracht met toestemming van de fabrikant.

Het voertuig is uitsluitend bedoeld voor het transport van personen. Reisbagage en toebehoren mogen niet zwaarder zijn dan de technisch toegelaten totale massa.

Houdt u zich aan de door de fabrikant voorgeschreven termijnen voor keuring en inspectie.

1.2 Milieu-instructies



- ▷ Verstoor de rust in de natuur niet en houd de natuur schoon.
- ▷ In principe geldt: Afvalwater in iedere vorm en huisvuil horen niet thuis in de straatgoot of in de vrije natuur.
- ▷ Afvalwater aan boord alleen opvangen in de afvalwatertank of desnoods in andere daarvoor geschikte reservoirs.
- ▷ Afvalwatertank en toilet-cassette of fecaliëntank alleen leegmaken op daarvoor aangewezen sanitairstations op campings of staanplaatsen. Bij verblijf in steden en gemeentes de regelgeving bij de staanplaatsen in acht nemen of naar sanitairstations vragen.
- ▷ Afvalwatertank zo vaak mogelijk leegmaken, ook wanneer deze nog niet helemaal vol zit (hygiëne).
- ▷ Afvalwatertank en evt. aftapleiding zo mogelijk na het leegmaken met vers water uitspoelen.
- ▷ Toilet-cassette of fecaliëntank niet te vol laten raken. De toilet-cassette of de fecaliëntank onmiddellijk leegmaken wanneer de niveauaanduiding oplicht of eerder.
- ▷ Huisvuil ook op reis sorteren in glas, blik, plastic en groen afval. Bij de betreffende gastgemeente vragen naar de afvalverwerkingsmogelijkheden. Huisvuil mag niet worden gedeponeerd in de vuilnisbakken op parkeerplaatsen.



- ▷ De afvalbakken zo vaak mogelijk in de tonnen of containers leegmaken, die daarvoor zijn bedoeld. Zo kunnen onaangename luchtjes worden vermeden en blijft er niet te veel afval aan boord.
- ▷ Voertuigmotor bij stilstand niet onnodig laten draaien. Een koude motor stoot in stationaire gang zeer veel schadelijke stoffen uit. De bedrijfstemperatuur van de motor wordt het snelst bereikt door te rijden.
- ▷ Voor het toilet milieuvriendelijke en biologisch goed afbreekbare chemische producten gebruiken in geringe doseringen.
- ▷ Voor langere verblijven in steden en gemeentes parkeerplaatsen opzoeken die speciaal voor campers zijn aangewezen. Bij de betreffende stad of gemeente naar parkeermogelijkheden informeren.
- ▷ Staanplaatsen altijd in schone toestand achterlaten.

2.1 Bürstner-garantievoorwaarden



1. BÜRSTNER GmbH & Co. KG, Weststraße 33, 77694 Kehl (garantiegever) verleent op de door haar vanaf MJ 2019 geproduceerde voertuigen een dichtheidsgarantie van 10 jaar - maximaal echter tot een totale kilometerstand van 120.000 km - voor de volgende onderdelen van camper/campervan en caravan, dat bij normaal, niet-commercieel gebruik van het voertuig in overeenstemming met het contract, geen vocht van buiten naar binnen (binnenruimte) kan dringen.

Uitwendige verbindingsnaden:

- Dak/zijwand
- Dak/achterwand
- Dak/bestuurderscabine
- Wanden/onderkant
- Chassis/onderkant

Uitwendige afdichtingen tussen inbouwonderdelen en de uitsparingen van de opbouw:

- Deuren
- Ramen
- Service- en garageluik
- Dakluiken
- Voorzieningen voor watervulling
- Luiken voor stroomvoorziening

De garantienemer moet bewijzen dat er aanspraak kan worden gemaakt op de garantie van het voertuig.

2. Bij een geldige garantieclaim betreffende ondeugdelijke afdichting (zie nummer 1), is de garantieverlener onder deze garantievoorwaarden uitsluitend verplicht tot reparatie van de betreffende voertuigonderdelen middels gratis herstel of vervanging van het betreffende onderdeel, afhankelijk van wat de garantiegever noodzakelijk acht om het lek te verhelpen. De vereiste werkzaamheden worden door de garantiegever of een door de garantiegever erkende dealer uitgevoerd volgens de richtlijnen van de garantiegever. Wanneer bij het verhelpen van het lek door aanpassingen of andere wijzigingen aan het voertuig extra kosten ten opzichte van de oorspronkelijke staat ontstaan, zijn deze voor rekening van de garantienemer. De kosten voor garantiwerkzaamheden die niet door de garantiegever of een door de garantiegever erkende dealer zijn uitgevoerd, worden niet terugbetaald, ongeacht of er sprake is van een garantieclaim. De garantienemer heeft uit hoofde van deze garantie geen recht op verdere claims aan de garantiegever, vooral betreffende nalevering, opzegging van de koopovereenkomst, waardevermindering of schadevergoeding (ook bij gevolgschade), zoals vergoeding van directe of indirecte materiële of immateriële gevolgschade. Uitgesloten zijn bijvoorbeeld claims voor vergoeding van transport- of reiskosten, sleepkosten, verlies van inkomsten of vakantiedagen, evenals vergeefse uitgaven. Deze garantie heeft geen invloed op de wettelijke rechten van de garantienemer ten opzichte van de verkoper. De wettelijke garantierechten van de garantienemer ten opzichte van de verkoper bestaan, onafhankelijk van de claims die uit deze garantie voortvloeien.

3. De looptijd van de garantie gaat in op de dag van eerste registratie of bij overdracht van het voertuig aan de eerste koper, afhankelijk van wat zich het eerst voordoet, maar uiterlijk één jaar na eerste levering van het voertuig aan de dealer.
De garantie geldt zolang het voertuig geschikt is voor gebruik, maar maximaal 10 jaar en tot een kilometerstand van 120.000 km, afhankelijk van wat zich het eerst voordoet. Wanneer het voertuig van eigenaar verandert, is dit niet van invloed op de garantie. De garantie verloopt wanneer de volgens nummer 4 vereiste jaarlijkse keuringen niet zijn uitgevoerd. Garantiewerkzaamheden verlengen de garantiedur niet en deze laten de garantie ook niet opnieuw beginnen.
4. Voorwaarde voor een geslaagde garantieclaim is dat het voertuig jaarlijks naar een erkende BÜRSTNER-dealer moet worden gebracht voor een vochtdichtheidsinspectie. Deze inspectie moet jaarlijks tussen de 11e en 13e maand na aanvang van de garantieperiode (zie nummer 3) worden uitgevoerd. De kosten voor de vochtdichtheidscontrole zijn voor de garantienemer. Claims door de garantienemer die uit deze garantie voortvloeien, gelden alleen wanneer de jaarlijkse inspecties door een erkende BÜRSTNER-dealer naar behoren zijn aangetoond.
Daarbij hoort een inspectieboekje dat door de BÜRSTNER-dealer wordt ingevuld. De garantienemer moet bewijzen dat de vochtdichtheidscontroles regelmatig zijn uitgevoerd.
5. De garantienemer moet binnen 15 dagen na kennisname van het optreden van een lekkage of vocht dat op een lekkage duidt, een erkende BÜRSTNER-dealer hiervan schriftelijk op de hoogte stellen. Kennis van een probleem staat gelijk aan grove nalatigheid en nalatige onwetendheid. De datum van ontvangst van de melding door de BÜRSTNER-dealer is bepalend voor de periode van 15 dagen. Bij de melding moet het garantiecertificaat worden bijgevoegd. Wanneer de lekkage niet tijdig en volgens de juiste procedure wordt gemeld, kan er geen aanspraak op deze garantie worden gemaakt.
6. De noodzaak tot evenals de aard en omvang van de reparatie van de lekkage worden volledig bepaald door de garantiegever, resp. haar erkende dealers.
7. In de volgende gevallen zijn garantieclaims uitgesloten:
 - Natuurkrachten (bijv. overstromingen, hagel enz.) en enigerlei schade door dieren.
 - Schade door een ongeval.
 - Lekkages vanwege modificaties resp. uitbreidingen aan het voertuig, die niet door een BÜRSTNER-dealer zijn uitgevoerd.
 - Lekkages vanwege schade die niet correct is gerepareerd en die niet door een BÜRSTNER-dealer is gerepareerd.
 - Tijdens een beurt vastgestelde schade aan de buitenkant, die niet onmiddellijk door de garantienemer is verholpen.
 - Corrosie van het aluminium die niet op een lekkage kan worden teruggevoerd.
 - Wanneer het voertuig door het gebruik van reserveonderdelen die niet door BÜRSTNER zijn goedgekeurd wordt veranderd en als gevolg daarvan een garantieclaim ontstaat.
 - Condenswater door gebrekkige ventilatie.
 - Behandeling en gebruik van het voertuig die onjuist of in strijd met de overeenkomst zijn.

- Schade door onjuist gebruik van verzorgings- of reinigingsmiddelen (zie ook instructies bij verzorging in de gebruiksaanwijzing).
 - Schade door het niet in acht nemen van de gebruiksaanwijzing en de reparatie- en onderhoudsinstructies van de fabrikant.
 - Overige schade waarvoor noch de garantiegever noch een dealer van de garantiegever verantwoordelijk is.
8. Er zijn kosten verbonden aan de vocht-dichtheidsinspectie. De kosten van de beurten zijn voor rekening van de garantienemer (zie nummer 4).
9. Exclusieve rechterlijke bevoegdheid ligt, voor zover wettelijk toegestaan, in Kehl. Plaats van uitvoering voor alle aanvragen die voortvloeien uit deze garantie is Kehl. Deze garantie is uitsluitend onderworpen aan het recht van de Bondsrepubliek Duitsland. Dit geldt ongeacht de woonplaats of vestigingsplaats van de garantienemer.

2.2 Bewijs controle op lekkage

Bewijsvoering



- ▷ De jaarlijkse controles op lekkage zijn vereist voor de geldigheid van de dichtheidsgarantie op de woonopbouw.

Het inspectieboekje moet door uw vakhandelaar na iedere controle volledig worden ingevuld, in het onlinesysteem worden ingevoerd en voor u worden geprint.

2.2.1 Voertuiggegevens

De volgende inspectieboekjes gelden uitsluitend voor het voertuig:

Naam	Registratie
Model, type	
Chassis-nr.	
Sleutel-nr.	
Datum afgifte kentekenbewijs deel I / datum van overdracht	
Gekocht bij firma	

2.2.2 Controle op lekkage (bewijsstukken)

12 maanden _____	
Stempel van Bürstner-dealer	
Datum	Handtekening

24 maanden _____	
Stempel van Bürstner-dealer	
Datum	Handtekening

36 maanden _____	
Stempel van Bürstner-dealer	
Datum	Handtekening

48 maanden _____	
Stempel van Bürstner-dealer	
Datum	Handtekening

60 maanden _____	
Stempel van Bürstner-dealer	
Datum	Handtekening

72 maanden _____	
Stempel van Bürstner-dealer	
Datum	Handtekening

84 maanden _____	
Stempel van Bürstner-dealer	
Datum	Handtekening

96 maanden _____	
Stempel van Bürstner-dealer	
Datum	Handtekening

108 maanden _____	
Stempel van Bürstner-dealer	
Datum	Handtekening

Laatste update: Augustus 2018

Hoofdstukoverzicht

In dit hoofdstuk staan belangrijke veiligheidsinstructies. De veiligheidsinstructies dienen ter bescherming van personen en voorwerpen.

3.1 Brandveiligheid

3.1.1 Voorkomen van brand



- ▶ Kinderen nooit alleen in het voertuig laten.
- ▶ Brandbare materialen weg houden van verwarmings- en kookapparaten.
- ▶ Halogeenlampen kunnen zeer heet worden. Als de lamp is ingeschakeld, moet de veiligheidsafstand tot brandbare voorwerpen altijd 30 cm bedragen. Brandgevaar!
- ▶ Nooit draagbare verwarmings- of kookapparaten gebruiken.
- ▶ Alleen geautoriseerde vaklieden mogen de elektrische installatie, de gasinstallatie of de inbouwapparatuur wijzigen.

3.1.2 Brandbestrijding



- ▶ In het voertuig altijd een poederbrandblusser meenemen. De brandblusser moet toegelaten en gekeurd zijn en altijd voor het grijpen liggen.
- ▶ De brandblusser regelmatig door geautoriseerde vaklieden laten controleren. Keuringsdatum in acht nemen.
- ▶ Al naargelang de uitrusting is de brandblusser bij de levering inbegrepen.
- ▶ In de buurt van de kookplaat altijd een blusdeken klaar houden.

3.1.3 Bij brand



- ▶ Alle inzittenden evacueren.
- ▶ Elektrische voorziening uitschakelen en van het elektriciteitsnet isoleren.
- ▶ Hoofdafsluitkraan op de gasfles sluiten.
- ▶ Alarm slaan en brandweer roepen.
- ▶ Brand bestrijden, indien dit zonder risico mogelijk is.



- ▷ Van de plaats en de bediening van de nooduitgangen op de hoogte stellen.
- ▷ Vluchtwegen vrijhouden.
- ▷ Gebruiksaanwijzing van de brandblusser in acht nemen.

3.2 Algemeen



- ▶ De zuurstof binnen in het voertuig wordt door ademen of door het gebruik van op gas werkende inbouwapparaten verbruikt. Daarom moet de verbruikte lucht voortdurend worden verversd. Met het oog hierop zijn in het voertuig kunstmatige ventilatieopeningen (bijv. dakluiken met kunstmatige ventilatie, paddestoeldakventilators of vloerventilators) ingebouwd. Kunstmatige ventilatieopeningen noch van binnen noch van buiten afdekken, bijv. met een wintermat, of dichtzetten. Kunstmatige ventilatieopeningen vrijhouden van sneeuw en bladeren. Er dreigt verstikkingsgevaar door een verhoogd CO₂-gehalte.
- ▶ Opbergruimten en garages achter mogen niet als slaappleatsen of als onderkomen voor personen of dieren gebruikt worden. Deze ruimten worden niet automatisch geventileerd. Er bestaat verstikkingsgevaar door te weinig zuurstof en afvoerlucht van de verwarming.
- ▶ Let op de doorgangshoogte van de deuren.



- ▷ Voor de inbouwapparatuur (verwarming, kookplaat, koelkast enz.) alsmede voor het basisvoertuig (motor, remmen enz.) zijn de betreffende gebruiksaanwijzingen en bedieningshandleidingen maatgevend. Absoluut in acht nemen.
- ▷ Als er toebehoren of speciale uitvoeringen worden aangebouwd, kunnen de afmetingen, het gewicht alsmede het rijgedrag van het voertuig veranderen. De aanbouwonderdelen moeten deels in de voertuigpapieren worden geregistreerd.
- ▷ Alleen velgen en banden gebruiken, die voor het voertuig zijn toegelaten. Informatie over de grootte van de toegelaten velgen en banden ontlenu aan de voertuigpapieren of bij de geautoriseerde dealers en servicepunten opvragen.
- ▷ Bij het parkeren van het voertuig de handrem vast aantrekken.
- ▷ Als de technisch toegelaten totale massa van het voertuig meer dan 4 t bedraagt, moeten bij het parkeren op stijgende of dalende hellingen wielkeggen worden gebruikt. De wielkeggen worden standaard geleverd bij alle voertuigen met een totale massa van meer dan 4 t.



- ▷ Bij het verlaten van het voertuig absoluut alle deuren, serviceluiken en ramen sluiten.
- ▷ Wettelijk verplichte uitrusting (bijv. verbandtrommel, waarschuwingsvest, gevarendriehoek enz.) altijd meenemen. Bij reizen naar het buitenland gelden de overeenkomstige voorschriften van het gastland.
- ▷ Met het voertuig pas op de openbare weg rijden, als de chauffeur een voor deze voertuigklasse geldig rijbewijs bezit.
- ▷ Bij de verkoop van het voertuig alle gebruiksaanwijzingen van het voertuig en de inbouwapparatuur meegeven aan de nieuwe eigenaar.

3.3 Verkeersveiligheid



- ▶ Voor het begin van de rit de werking van signalerings- en verlichtingsinrichting, de besturing en de remmen controleren.
- ▶ Na langere stilstand (ca. 10 maanden) reminstallatie en gasinstallatie door een geautoriseerde werkplaats laten controleren.
- ▶ Voor het begin van de rit en ook na korte ritonderbrekingen controleren of de opstap volledig is ingeklapt.
- ▶ Voor het begin van de rit het hefbed beveiligen.
- ▶ Voor het begin van de rit de verduisteringen aan de voorruit, het bestuurders- en passagiersraam openen, vergrendelen en vastmaken.
- ▶ Voor het begin van de rit alle draaibare stoelen in de rijrichting draaien en vergrendelen. Tijdens de rit moeten de draaibare stoelen in de rijrichting vergrendeld blijven.
- ▶ Voor het begin van de rit alle bewegende delen en alle losse voorwerpen veilig opbergen.
- ▶ Voor het begin van de rit het flatscreen en de beeldschermhouder in de basispositie brengen en vergrendelen. Wanneer de beeldschermhouder in een TV-kast is ingebouwd: TV-kast sluiten.
- ▶ Voor het begin van de rit de losse spoelafdekking (indien aanwezig) afnemen en veilig in het keukenblok of in de kledingkast opbergen.
- ▶ Voor het begin van de rit verstelbare tafels vergrendelen.
- ▶ Tijdens de rit mogen personen zich alleen ophouden op de toegelaten zitplaatsen (zie hoofdstuk 5). Het toegelaten aantal zitplaatsen kan worden afgeleid uit de voertuigpapieren.
- ▶ Op zitplaatsen geldt de verplichting tot het dragen van veiligheidsgordels.
- ▶ Voor de rit de gordels omdoen en tijdens de rit omlaten.
- ▶ Kinderen onder de 13 jaar, die kleiner zijn dan 150 cm, tijdens de rit met een geschikt en officieel goedgekeurd kinderbeveiligingssysteem beveiligen.
- ▶ Kinderbeveiligingssystemen uitsluitend op de daarvoor bestemde zitplaatsen bevestigen. Het wordt ten sterkste aangeraden kinderbeveiligingssystemen bij voorkeur op de tweede zitrij aan te brengen.
- ▶ Een naar achteren gericht kinderbeveiligingssysteem **nooit** op een stoel met een **ingeschakelde frontairbag** gebruiken. Dit kan de **dood** of **ernstig letsel** bij kinderen tot gevolg hebben.
- ▶ Het basisvoertuig betreft een kleine vrachtwagen. Rijstijl dienovereenkomstig aanpassen.
- ▶ Bij onderdoorgangen, tunnels e.d. rekening houden met de totale hoogte van het voertuig (inclusief daklasten).
- ▶ In de winter moet voor het begin van de rit het dak sneeuw- en ijsvrij zijn.



- ▶ Regelmatig voor het begin van de rit of iedere 2 weken de bandenspanning controleren. Een verkeerde bandenspanning veroorzaakt overmatige slijtage en kan de banden beschadigen of zelfs doen klappen. Het voertuig kan uit controle raken (zie sectie 14.6).
- ▶ De verwarming niet gebruiken op tankstations. Explosiegevaar!
- ▶ De verwarming niet gebruiken in gesloten ruimten. Verstikkingsgevaar!



- ▷ Voor het begin van de rit de bijlading in het voertuig gelijkmatig verdelen (zie hoofdstuk 4).
- ▷ Bij het beladen van het voertuig en bij ritonderbrekingen, als er bijv. bagage of levensmiddelen worden bijgeladen, rekening houden met de technisch toegelaten totale massa en de toelaatbare asbelastingen (zie voertuigpapieren).
- ▷ Voor het begin van de rit alle binnendeuren, veranderbare scheidingswanden, laden en luiken sluiten en evt. vergrendelen. De deurbeveiliging van de koelkast vergrendelen.
- ▷ Voor het begin van de rit ramen en dakluiken sluiten.
- ▷ Voor het begin van de rit alle serviceluiken sluiten en de klepsloten vergrendelen.
- ▷ Voor het begin van de rit de externe steunen verwijderen en de aan het voertuig aangebouwde steunen inklappen.
- ▷ Voor het begin van de rit de antenne in de parkeerstand brengen.
- ▷ Bij de eerste rit en altijd na het vervangen van een wiel de wielschroeven/wielmoeren na 50 km aandraaien. Later van tijd tot tijd controleren op goed vastzitten. Aandraaimoment zie hoofdstuk 14.
- ▷ Banden mogen niet ouder zijn dan 6 jaar omdat het materiaal mettertijd broos wordt (zie hoofdstuk 14).
- ▷ Banden, wielophanging en besturing zijn blootgesteld aan een bijkomende belasting, als er sneeuwkettingen zijn gemonteerd. Met sneeuwkettingen langzaam (maximaal 50 km/u) en alleen over straten rijden die volledig met sneeuw zijn bedekt. Het voertuig kan anders beschadigd worden.

3.4 Gebruik van een aanhanger



- ▶ Bij het aan- of afkoppelen van een aanhanger is voorzichtigheid geboden. Ongeval- en verwondingsgevaar!
- ▶ Tijdens het rangeren voor het aan- of afkoppelen mag niemand zich tussen het trekvoertuig en de aanhanger bevinden.

3.5 Gasinstallatie

3.5.1 Algemene instructies



- ▶ De gebruiker van de gasinstallatie is verantwoordelijk voor het laten uitvoeren van periodieke controles en het in acht nemen van de onderhoudsintervallen.
- ▶ Voor het begin van de rit, bij het verlaten van het voertuig of als de gastoestellen niet gebruikt worden, alle gasafsluitkranen en de hoofdafsluitkraan aan de gasfles sluiten.
- ▶ Bij het tanken, op veerboten en in de garage moeten alle op gas werkende apparaten uitgeschakeld zijn (al naargelang uitvoering: verwarming, kookplaat, bakoven, grill, koelkast). Explosiegevaar!
- ▶ Wanneer een op gas werkend apparaat wordt gebruikt, het apparaat niet in gesloten ruimtes (bijv. garages) in gebruik nemen. Vergiftigings- en verstikkingsgevaar!
- ▶ De gasinstallatie alleen door een geautoriseerde werkplaats laten onderhouden, repareren of wijzigen.
- ▶ De gasinstallatie voor de ingebruikname en conform de nationale bepalingen door een geautoriseerde werkplaats laten controleren. Dit geldt ook voor niet aangemelde voertuigen. Bij wijzigingen aan de gasinstallatie de gasinstallatie meteen door een geautoriseerde werkplaats laten controleren.
- ▶ Ook de gasdrukregelaar, de gaslangen en de gasafvoerbuizen moeten worden gecontroleerd. De gasdrukregelaar en de gaslangen moeten overeenkomstig de nationaal vastgestelde periodes (maximaal na 10 jaar) worden vervangen. De eigenaar van het voertuig is verantwoordelijk voor het initiatief van de maatregel.
- ▶ Bij een defect aan de gasinstallatie (gaslucht, hoog gasverbruik) bestaat explosiegevaar! Onmiddellijk de hoofdafsluitkraan op de gasfles sluiten. Ramen en deuren openen en goed ventileren.
- ▶ Bij een defect aan de gasinstallatie: Niet roken, geen open vuur en geen elektrische apparaten (lichtschakelaar enz.) bedienen. Dichtheid gasvoerende delen en leidingen met lekzoek-spray controleren. Niet met open vuur controleren.
- ▶ Op inwendige aansluitstukken mogen alleen de daarvoor bestemde apparaten aangesloten zijn. Een apparaat niet buiten het voertuig gebruiken wanneer het op een inwendig aansluitstuk is aangesloten.
- ▶ Voor ingebruikname van de kookplaat voor een toereikende ventilatie zorgen. Raam of dakluik openen.
- ▶ Koken tijdens de rit is verboden.
- ▶ Kooktoestellen en bakovens op gas niet gebruiken voor verwarmingsdoeleinden.
- ▶ Als er meerdere gastoestellen voorhanden zijn, dan is voor ieder apparaat een gasafsluitkraan vereist. Wanneer gastoestellen niet worden gebruikt, moet de betreffende gasafsluitkraan worden gesloten.
- ▶ Ontstekingsbeveiligingen moeten na uitgaan van de gasvlam binnen een minuut sluiten. Daarbij is een klik te horen. Werking zo nu en dan controleren.



- ▶ De ingebouwde gastoestellen zijn uitsluitend ontworpen voor gebruik met propaangas, butaangas of een mengsel van beide gassen. De gasdrukregelaar alsmede alle ingebouwde gastoestellen zijn ontworpen voor een bedrijfsdruk van 30 mbar.
- ▶ Propaangas is gasvormig tot -42 °C, butaangas daarentegen slechts tot 0 °C. Bij lagere temperaturen is er geen gasdruk meer aanwezig. Butaangas is niet geschikt voor gebruik in de winter.
- ▶ De gaskast is door zijn functie en constructie een ruimte met opening naar buiten. De standaard ingebouwde kunstmatige ventilatie nooit afdekken of dichtzetten. Ontsnappend gas kan anders niet naar buiten worden weggeleid.
- ▶ De gaskast mag niet als opbergruimte worden gebruikt.
- ▶ De gaskast beveiligen tegen de toegang van onbevoegden. Daarvoor de toegang afsluiten.
- ▶ De hoofdafsluitkraan op de gasfles moet toegankelijk zijn.
- ▶ Alleen apparaten op gas aansluiten die voor een gasdruk van 30 mbar zijn bedoeld.
- ▶ De gasafvoerbuis moet aan de verwarming en aan de schoorsteen goed afsluiten en stevig vastzitten. De gasafvoerbuis mag niet beschadigd zijn.
- ▶ De rookgassen moeten onbelemmerd naar buiten kunnen stromen en de verse lucht moet onbelemmerd toe kunnen treden. Daarom de gasafvoerschoorsteen en inlaatopeningen schoon houden en vrijhouden (bijv. van sneeuw en ijs). De onderrand van het voertuig mag niet met flappen of door sneeuwwallen worden afgesloten.

3.5.2 Gasflessen



- ▶ Volle of lege gasflessen buiten het voertuig alleen met gesloten hoofdafsluitkraan en voorzien van beschermkap hanteren.
- ▶ Gasflessen alleen in de gaskast meenemen.
- ▶ Gasflessen in de gaskast verticaal plaatsen.
- ▶ Gasflessen beveiligd tegen draaien en kantelen vastbinden.
- ▶ Gas slang spanningsvrij op de gasfles aansluiten.
- ▶ Als de gasflessen niet op de gas slang zijn aangesloten, altijd de beschermkap aanbrengen.
- ▶ Hoofdafsluitkraan aan de gasfles sluiten voordat de gasdrukregelaar of de gas slang van de gasfles wordt verwijderd.
- ▶ Afhankelijk van de aansluiting de gas slang met de hand of een geschikte speciale sleutel van de gasfles afschroeven en weer op de gasfles schroeven. De schroefverbinding van de gasfles heeft meestal een linkse schroefdraad. **Niet** te vast aandraaien.
- ▶ Voor het gebruik in voertuigen uitsluitend een speciale gasdrukregelaar met veiligheidsventiel gebruiken. Andere gasdrukregelaars zijn niet toegelaten en voldoen niet aan de hoge eisen.



- ▶ Alleen gasflessen van 11 kg of 5 kg gebruiken. Campinggasflessen met ingebouwd terugslagventiel (blauwe flessen met een inhoud van max. 2,5 resp. 3 kg) mogen in uitzonderingsgevallen met een veiligheidsventiel worden gebruikt.
- ▶ Voor buitengasflessen zo kort mogelijke slangen gebruiken (max. 150 cm).
- ▶ Blokkeer nooit de ventilatieopeningen in de vloer onder de gasflessen.

3.6 Elektrische installatie



- ▶ Alleen vaklieden aan de elektrische installatie laten werken.
- ▶ Voordat er werkzaamheden worden uitgevoerd aan de elektrische installatie, alle apparaten en lichten uitschakelen, de accu afklemmen en het voertuig van het net scheiden.
- ▶ Alleen originele zekeringen met juiste waarden gebruiken.
- ▶ Defecte zekeringen alleen vervangen, als de foutoorzaak bekend en verholpen is.
- ▶ Zekeringen nooit overbruggen of repareren.

3.7 Waterinstallatie



- ▶ Staand water in de watertank of in waterleidingen wordt na korte tijd ondrinkbaar. Daarom voor ieder gebruik van het voertuig de waterleidingen en de watertank grondig reinigen. Na ieder gebruik van het voertuig de watertank en alle waterleidingen volledig leegmaken.
- ▶ Bij stilstand van meer dan één week de waterinstallatie vóór het gebruik van het voertuig ontsmetten (zie hoofdstuk 12).



- ▷ Als het voertuig gedurende meerdere dagen niet wordt gebruikt of bij vorstgevaar niet wordt verwarmd, de totale waterinstallatie leegmaken. Ervoor zorgen dat de waterpomp op het paneel is uitgeschakeld. De waterpomp loopt anders warm en kan beschadigd worden. De waterkranen in de middelste stand geopend laten. Het veiligheids-/aftapventiel (indien aanwezig) en alle aftapkranen geopend laten. Zo kunnen vorstschade aan de inbouwapparatuur, vorstschade aan het voertuig en afzettingen in watervoerende componenten worden vermeden.

Hoofdstukoverzicht

In dit hoofdstuk staat belangrijke informatie over wat u voor het begin van de rit in acht moet nemen en welke handelingen u voor de rit moet uitvoeren.

Aan het einde van het hoofdstuk vindt u een checklist, waarin de belangrijkste punten nog eens zijn samengevat.

4.1 Sleutels

Bij het voertuig ontvangt u de volgende sleutels:

Twee sleutels voor

- het contactslot
- de bestuurders- en passagiersdeur
- de brandstoftank

Twee sleutels voor

- de ingangdeur van de opbouw
- de drinkwatervulopening
- de serviceluisen

Altijd een reservesleutel bewaren buiten het voertuig. Het betreffende sleutelnummer noteren. Bij verlies kunnen onze geautoriseerde dealers en werkplaatsen u verder helpen.

4.2 Kentekenbewijs

Uw voertuig moet voorzien zijn van een kentekenbewijs. De nationale bepalingen met betrekking tot het kentekenbewijs in acht nemen.

Houd er rekening mee, dat in sommige landen naast het EU-nummerbord een aparte landensticker verplicht is.

4.3 Bijlading



- ▶ Het overladen van het voertuig en een verkeerde bandenspanning kunnen het klappen van de banden tot gevolg hebben. Het voertuig kan uit controle raken (zie sectie 14.6).
- ▶ In de voertuigpapieren staat de technisch toegelaten totale massa of de massa inclusief in de fabriek aangebrachte speciale uitvoering (de daadwerkelijke massa) vermeld, maar niet het gewicht van het beladen voertuig (zie sectie 4.3.1). Voor uw eigen veiligheid raden wij aan het beladen voertuig (met alle voorwerpen en personen die op reis in het voertuig mee getransporteerd worden) voor het begin van de rit op een weegbrug te wegen.
- ▶ De snelheid aan de bijlading aanpassen. Bij zware bijlading wordt de remweg langer.



- ▷ De in de voertuigpapieren opgegeven technisch toegelaten totale massa (het toegestane totaalgewicht) en de maximale asbelasting door de bijlading niet overschrijden.
- ▷ Ingebouwd toebehoren en speciale uitvoeringen reduceren de bijlading.

Bij het beladen erop letten dat het zwaartepunt van de bijlading zich direct onder de bodem van het voertuig bevindt. De rij-eigenschappen van het voertuig kunnen anders wijzigen.

Maximaal toegelaten draaglasten

Naam	Belasting (kg)	
Hefbed	200	
Daklast	90	
Garage achter en opbergruimte achter	150	
Uitschuifdeel in de opbergruimte achter	60	
Fietsenrek, niet neerlaatbaar	2e/3e	60
Fietsenrek, neerlaatbaar	2e/3e	60
Deurdrempel	120	

4.3.1 Begrippen



- ▷ In de techniek is het begrip "massa" tegenwoordig in de plaats van het begrip "gewicht" gekomen. In het algemene taalgebruik is "gewicht" echter nog het gangbare begrip. Voor een beter begrip wordt daarom in de volgende secties het begrip "massa" alleen in vaststaande formuleringen gebruikt.

Technisch toegelaten totale massa in beladen toestand

De technisch toegelaten totale massa in beladen toestand is het gewicht dat een voertuig nooit mag overschrijden.

De technisch toegelaten totale massa in beladen toestand bestaat uit de **daadwerkelijke massa** en de **bijlading**.

De technisch toegelaten totale massa in beladen toestand (toegelaten totale massa) wordt door de fabrikant aangegeven in de CoC-voertuigpapieren onder CoC 16.1.

Daadwerkelijke massa

De daadwerkelijke massa bestaat uit de massa in rijklare toestand en het gewicht van de in de fabriek aangebrachte speciale uitvoering.

Massa in rijklare toestand

De massa in rijklare toestand is het gewicht van het rijklare standaardvoertuig (zonder in de fabriek aangebrachte speciale uitvoering).

De massa in rijklare toestand bestaat uit:

- Leeg gewicht (massa van het lege voertuig) met de in de fabriek ingebouwde standaarduitrusting (zonder in de fabriek aangebrachte speciale uitvoering)
- Gewicht van de bestuurder
- Gewicht van de basisuitrusting

Tot het leeg gewicht behoren de ingegoten smeermiddelen als olie en koelvloeistof, het boordgereedschap en een voor 90 % gevulde brandstoftank. Als gewicht van de bestuurder wordt altijd 75 kg berekend, onafhankelijk van hoeveel de bestuurder feitelijk weegt.

De basisuitrusting bestaat uit alle uitrustingen en vloeistoffen die voor een veilig en reglementair gebruik van het voertuig noodzakelijk zijn. Het gewicht van de basisuitrusting bevat:

- Een gevuld verswatersysteem
- Een voor 90 % gevulde gasfles
- Een gevuld verwarmingssysteem
- De voedingskabels voor de 230-V-voorziening
- Een gevuld toiletspoelsysteem
- Het inbouwpakket voor een extra accu, als een extra accu mogelijk is

De afvalwatertank en de fecaliëntank zijn leeg.

Voorbeeld voor de berekening van de basisuitrusting

Watertank in rijtoestand met 20 l (overloop open)	20 kg
Aluminium gasfles	+ 11,5 kg
Boiler met 20 l	+ 20 kg
230-V-voedingskabel	+ 4 kg
Totaal	= 55,5 kg

De massa in rijklare toestand wordt in de CoC-voertuigpapieren aangegeven onder CoC 13 (bijv. 2900 kg). De werkelijke massa wordt in de CoC-voertuigpapieren aangegeven onder CoC 13.2 (bijv. 2950 kg).

Bijlading

De bijlading bestaat uit:

- Conventionele belasting
- Bijkomende uitrusting
- Persoonlijke uitrusting



- ▷ De bijlading van het voertuig kan verhoogd worden door de daadwerkelijke massa te verminderen. Hiervoor is het bijvoorbeeld toegestaan om de vloeistofreservoirste legen of de gasflessen te verwijderen.

Verklaringen bij de afzonderlijke bestanddelen van de bijlading vindt u in de volgende tekst.

Conventionele belasting

De conventionele belasting is het gewicht waarmee de fabrikant voor de passagiers rekening heeft gehouden.

Conventionele belasting betekent: Voor iedere zitplaats waarin de fabrikant heeft voorzien, wordt 75 kg berekend, onafhankelijk van het feitelijke gewicht van de passagiers. De bestuurdersplaats is al in de massa in rijklare toestand opgenomen en mag **niet** worden meegerekend.

Het aantal zitplaatsen wordt door de fabrikant in de CoC-voertuigpapieren aangegeven onder CoC 42.

Bijkomende uitrusting Tot de bijkomende uitrusting behoren toebehoren en speciale uitvoeringen. Voorbeelden voor bijkomende uitrusting zijn:

- Aanhangerkoppeling
- Markies
- Fietsenrek of motorhouder
- Satellietinstallatie
- Magnetron

De gewichten van de verschillende speciale uitvoeringen zijn in hoofdstuk 16 aangegeven of kunnen bij de fabrikant worden opgevraagd.

Persoonlijke uitrusting De persoonlijke uitrusting omvat alle in het voertuig meegenomen voorwerpen, die niet bij de conventionele belasting en de bijkomende uitrusting zijn inbegrepen. Bij de persoonlijke uitrusting worden bijvoorbeeld gerekend:

- Levensmiddelen
- Servies
- Televisie
- Radio
- Kleding
- Beddengoed
- Speelgoed
- Boeken
- Toiletartikelen

Bovendien worden tot de persoonlijke uitrusting gerekend, onafhankelijk van de opbergplek:

- Dieren
- Fietsen
- Boten
- Surfplanken
- Sportuitrustingen

Voor de persoonlijke uitrusting moet de fabrikant conform de geldende bepalingen met tenminste een gewicht rekening houden dat volgens de volgende formule wordt berekend:

Formule Minimumgewicht M (kg) = $10 \times N + 10 \times L$

Verklaring N = max. aantal personen inclusief bestuurder, zoals door de fabrikant opgegeven

L = totale lengte van het voertuig in meters

4.3.2 Berekening van de bijlading



- ▶ De berekening van de bijlading in de fabriek is gedeeltelijk gebaseerd op gemiddelde gewichten. De technisch toegelaten totale massa in de beladen toestand mag uit veiligheidsoverwegingen echter in geen geval worden overschreden.
- ▶ In de voertuigpapieren staat de technisch toegelaten totale massa of de massa inclusief in de fabriek aangebrachte speciale uitvoering (de daadwerkelijke massa) vermeld, maar niet het gewicht van het beladen voertuig (zie sectie 4.3.1). Voor uw eigen veiligheid raden wij aan het beladen voertuig (met alle voorwerpen en personen die op reis in het voertuig mee getransporteerd worden) voor het begin van de rit op een weegbrug te wegen.

De bijlading (zie sectie 4.3.1) is het verschil in gewicht tussen

- de technisch toegelaten totale massa in beladen toestand en
- de daadwerkelijke massa.

Voorbeeld voor het bepalen van de bijlading

	Te berekenen massa in kg	Berekening
Technisch toegelaten totale massa volgens CoC 16.1	3500	
Werkelijke massa inclusief basisuitrusting volgens CoC 13.2	- 3070	
Levert als toegelaten bijlading op	430	

De berekening van de bijlading uit het verschil tussen de technisch toegelaten totale massa in beladen toestand en de door de fabrikant aangegeven daadwerkelijke massa is echter slechts een theoretische waarde.

Alleen als het voertuig met gevulde tanks (brandstof en water), gevulde gasflessen en complete bijkomende uitrusting op een weegbrug wordt gewogen, kan de feitelijke bijlading worden vastgesteld.

Daarbij als volgt te werk gaan:

- Het voertuig eerst alleen met de voorwielen op de weegbrug rijden en laten wegen.
- Het voertuig vervolgens met de achterwielen op de weegbrug rijden en laten wegen.

De afzonderlijke waarden geven de huidige asbelastingen aan. Deze zijn belangrijk voor de juiste belading van het voertuig (zie sectie 4.3.3). De som van de waarden is het huidige gewicht van het voertuig.

Het verschil tussen de technisch toegelaten totale massa in beladen toestand en het gewogen gewicht van het voertuig is de feitelijke bijlading.

Aan de hand daarvan kan weer worden bepaald welk gewicht voor de persoonlijke uitrusting resteert:

- Het gewicht van de meerijsende personen bepalen en van de waarde voor de feitelijke bijlading aftrekken.

Het resultaat is het gewicht dat aan persoonlijke uitrusting daadwerkelijk kan worden bijgeladen.

4.3.3 Voertuig juist beladen



- ▶ De technisch toegelaten totale massa in beladen toestand uit veiligheidsoverwegingen nooit overschrijden.
- ▶ De lading gelijkmatig op de linker- en rechterzijde van het voertuig verdelen.
- ▶ De lading gelijkmatig over beide assen verdelen. Daarbij de asbelastingen in acht nemen die in de voertuigpapieren zijn aangegeven. Bovendien de toegelaten draagkracht van de banden in acht nemen (zie hoofdstuk 14).
- ▶ Zware lasten achter de achteras kunnen de vooras door hefboomwerking ($\frac{1}{\sigma} \frac{1}{\sigma}$) ontlasten. Dit geldt in het bijzonder bij een lange overhang achter, als een motor op de houder aan de achterkant wordt getransporteerd of als de opbergruimte achter zwaar is beladen. De ontlasting van de vooras heeft vooral een negatieve invloed op de rij-eigenschappen bij voertuigen met vooraandrijving.
- ▶ Alle voorwerpen zo opbergen dat deze niet kunnen wegglijden.
- ▶ Zware voorwerpen (voortent, conserven e. d.) in de buurt van de as opbergen. Voor het opbergen van zware voorwerpen zijn vooral diepergelegen opbergruimten geschikt, waarvan de deuren niet in de rijrichting kunnen worden geopend.
- ▶ Lichtere voorwerpen (wasgoed) in de dakopbergkasten opbergen.
- ▶ Het fietsenrek alleen met fietsen (max. drie stuks) beladen.

Grote opbergruimtes zoals de garage achter bieden ook plaats aan zware voorwerpen (bijv. scooters). De asbelasting van de achteras wordt daardoor in sommige gevallen overschreden.

De afzonderlijke assen mogen echter onder geen beding te zwaar worden beladen. Daarom is het belangrijk op welke afstand tot de assen de lading wordt opgeborgen.

Om de lading juist te verdelen, zijn een weegbrug, een meetlint, een rekenapparaat en een beetje tijd nodig.

Met twee eenvoudige formules kan worden berekend wat voor effect het gewicht van de lading op de assen heeft:

Formules

$A \times G : R =$ gewicht op de achteras

Gewicht op de achteras – $G =$ gewicht op de vooras

Verklaring

A = afstand tussen opbergruimte en vooras in cm

G = gewicht van de lading in de opbergruimte in kg

R = wielbasis van het voertuig (afstand tussen de assen) in cm



- ▷ De afstanden buiten het voertuig horizontaal van het midden van het voorwiel naar het midden van de opbergruimte of het midden van het achterwiel meten.

Asbelastingen berekenen:

- De afstand tussen opbergruimte en vooras (A) met het gewicht van de lading in de opbergruimte (G) vermenigvuldigen en het resultaat door de wielbasis (R) delen. Daaruit volgt het gewicht waarmee de lading in de opbergruimte de achteras belast. Dit gewicht en de opbergruimte noteren.
- In een tweede stap het gewicht in de opbergruimte (G) van het zojuist berekende gewicht aftrekken. Als de uitkomst daarbij een **positieve** waarde is (voorbeeld 1), betekent dat de vooras met deze som **ontlast** wordt. Als de uitkomst een **negatieve** waarde is (voorbeeld 2), betekent dat de vooras **belast** wordt. Deze waarde eveneens noteren.
- Op deze manier alle opbergruimten van het voertuig berekenen.
- In een laatste stap alle voor de achteras berekende gewichten bij de achterasbelasting optellen en alle voor de vooras berekende gewichten bij de voorasbelasting optellen of ervan aftrekken.
Hoe achterasbelasting en voorasbelasting worden berekend, is in sectie 4.3.2 beschreven.

Als de berekende waarde de toegelaten asbelasting overschrijdt, moet de lading anders worden opgeborgen.

Als de vooras te sterk wordt ontlast, verslechtert de grip van de banden op de rijbaan (tractie), vooral bij voertuigen met voorasaandrijving. Ook in dit geval de lading anders opbergen.

Voorbeeld berekening

		Voorbeeld 1	Voorbeeld 2
Afstand naar de vooras	A	(A1) 450 (cm)	(A2) 250 (cm)
Gewicht in de opbergruimte	G	× 100 (kg)	× 50 (kg)
Wielbasis van het voertuig	R	÷ 325 (cm)	÷ 325 (cm)
Belasting op de achteras (bij de asbelasting optellen)		138,5 (kg)	38,5 (kg)
Gewicht in de opbergruimte		- 100 (kg)	- 50 (kg)
Ontlasting bij de vooras (van de asbelasting aftrekken)		38,5 (kg)	
Belasting van de vooras (bij de asbelasting optellen)			-11,5 (kg)

4.3.4 Garage/opbergruimte achter



- ▶ Opbergruimten en garages achter mogen niet als slaappleatsen of als onderkomen voor personen of dieren gebruikt worden. Deze ruimten worden niet automatisch geventileerd. Er bestaat verstikkingsgevaar door te weinig zuurstof en afvoerlucht van de verwarming.
- ▶ Bij het beladen van de garage/opbergruimte achter moet men rekening houden met de toelaatbare asbelastingen en de technisch toegelaten totale massa.
- ▶ De maximaal toegelaten belasting van de garage/opbergruimte achter bedraagt 150 kg. De toegestane achterasbelasting niet overschrijden.
- ▶ In acht nemen: Als de garage achter of (afhankelijk van het model) de opbergruimte achter maximaal **belast** wordt, dan wordt door de hefboomwerking de vooras **ontlast**. De rij-eigenschappen worden slechter.



- ▷ Afhankelijk van de uitrusting van het voertuig zijn in de garage achter resp. in de opbergruimte achter sjorrails met sjorogen gemonteerd. De lading altijd aan de sjorogen bevestigen. Voor het bevestigen spanriemen of evt. sjornetten maar nooit rubberen expanders gebruiken.
- ▷ Voor het vastbinden van de lading altijd het vastzitten van de sjorogen in de sjorrail controleren. Als het sjoorog niet vast in de sjorrail is verankerd, kan bij scherpe stuurbewegingen of bij remmen de lading wegglijden of losraken.
- ▷ Verdeel de lading gelijkmatig. Te zware geconcentreerde belastingen beschadigen de vloerbedekking.
- ▷ Wanneer in de opbergruimte achter een uitschuifdeel aanwezig is: Controleren dat het uitschuifdeel vergrendeld is.
- ▷ Het door uw handelaar aangeboden houdersysteem gebruiken als er tweewielers in de garage achter worden meegenomen.

4.3.5 Fietsenrek (speciale uitvoering)



- ▶ Bij het beladen van het fietsenrek moet men rekening houden met de toelaatbare asbelastingen en de technisch toegelaten totale massa.
- ▶ Een totale breedte van 2,55 m mag niet worden overschreden. De bevestigingen voor de fietsen instellen. Het uitstekende gedeelte aan de zijkant en naar achteren moet overeenkomstig de voorschriften van het land worden gekenmerkt.
- ▶ Het fietsenrek alleen met fietsen (max. drie stuks) beladen.
- ▶ Fietsen met aanwezige riemen bevestigen en na een paar kilometer controleren of zij goed zijn bevestigd.
- ▶ De bevestiging van de fietsen op het fietsenrek na de eerste 10 km rijden en vervolgens bij iedere rustpauze controleren.
- ▶ Fietsenrek niet als bagagerek of als ladder gebruiken.



- ▷ Het fietsenrek dient uitsluitend voor het transporteren van fietsen.
- ▷ De door de fabrikant aangegeven totale massa mag niet worden overschreden.
- ▷ Het nummerbord en de achterlichten mogen niet worden afgedekt.
- ▷ De maximale draagkracht van het fietsenrek bedraagt 60 kg.
- ▷ Bij het beladen van het fietsenrek rekening houden met het zwaartepunt. Wanneer slechts **één** fiets op het fietsenrek wordt meegenomen, de fiets zo dicht mogelijk tegen de wand van het voertuig plaatsen.
- ▷ Ritten met uitgeklaapt fietsenrek zonder fietsen zijn niet toegestaan.
- ▷ Voor elke rit controleren:
Is het fietsenrek zonder fietsen correct ingeklapt?
Zijn de fietsen met het koord van het fietsenrek veilig aan het fietsenrek bevestigd?

Beladen van het fietsenrek met fietsen

Bij het beladen van het fietsenrek rekening houden met het zwaartepunt. Het zwaartepunt van de fietsen moet erg dicht in de buurt van de achterwand van het voertuig liggen. Het fietsenrek altijd van binnen naar buiten beladen.

Zo wordt het fietsenrek juist beladen:

- Afhankelijk van het model fietsenrek naar beneden klappen of uittrekken.
- De zwaarste fiets direct tegen de achterwand plaatsen.
- De lichtere fietsen in het midden of aan de buitenkant van het fietsenrek plaatsen.
- Telkens het voorwiel en het achterwiel van een fiets met de houderlussen bevestigen die aan het fietsenrek zijn aangebracht.
- Bovendien de fiets aan de buitenkant aan de bevestigingsbeugel of bevestigingsarm bevestigen resp. met de afstandhouder bevestigen.

Wanneer slechts **één** fiets op het fietsenrek wordt meegenomen, de fiets zo dicht mogelijk tegen de achterwand.

Fietsenrek, niet neerlaatbaar

- ▷ Neem ook de gebruiksaanwijzing van de fabrikant in acht.



Afb. 1 Fietsenrek, niet neerlaatbaar

Met het fietsenrek kunnen al naargelang de uitvoering 2 of 3 fietsen eenvoudig worden vervoerd.

Fietsen bevestigen:

- Zwenkbeugel omlaag klappen.
- Fietsen plaatsen en met Quick-riem vastbinden.
- Afstandhouder aan het frame van de buitenste fiets bevestigen.

Fietsenrek, neerlaatbaar

- ▷ Neem ook de gebruiksaanwijzing van de fabrikant in acht.

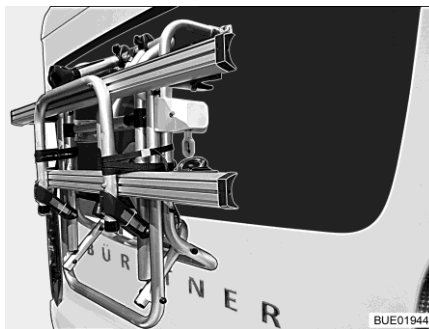

Afb. 2 Fietsenrek, omhoog geklapt

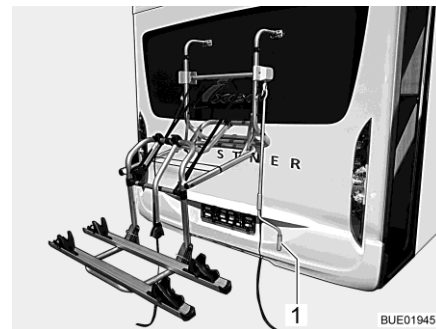

Afb. 3 Fietsenrek, neergelaten

Met het fietsenrek (Afb. 2) kunnen 2 fietsen eenvoudig worden vervoerd. Een uitbreiding naar 3 fietsen is mogelijk. Het fietsenrek kan door een liersysteem worden opgetild en neergelaten. Het liersysteem brengt de fietsen binnen enkele seconden op grijphoogte.

- Fietsen bevestigen:
- Handslinger (Afb. 3,1) op het fietsenrek zetten en het fietsenrek tot op grijphoogte neerlaten.
 - Fietsen plaatsen en met Quick-riem vastbinden.
 - Afstandhouder Bike-Block aan het frame van de buitenste fiets bevestigen.
 - Fietsenrek met handslinger weer optillen.

4.4 Gebruik van een aanhanger



- ▶ Bij het aan- of afkoppelen van een aanhanger is voorzichtigheid geboden. Ongeval- en verwondingsgevaar!
- ▶ Tijdens het rangeren voor het aan- of afkoppelen mag niemand zich tussen het trekvoertuig en de aanhanger bevinden.
- ▶ Rekening houden met de toelaatbare oplegdruk en achterasbelasting van de camper in acht nemen. De achterasbelasting vindt u in het kentekenbewijs.



- ▷ Aanhanger met oplooprem: Aanhanger niet met opgelopen rem aan- of afkoppelen.
- ▷ Aanhangerkoppeling met afneembare trekhaak: Als de trekhaak verkeerd gemonteerd is, kan de aanhanger losbreken. Gebruiksaanwijzing van de aanhangerkoppeling in acht nemen.
- ▷ De kogelkop past alleen op het meegeleverde opnamesysteem. Als de kogelkop moet worden vervangen, moet het opnamesysteem ook worden vervangen.
- ▷ Als het voertuig met een luchtvering is uitgerust: De afstand tussen de kogelkop van de aanhangerkoppeling en de rijbaan moet in beladen toestand 350 tot 420 mm zijn.

Al naargelang het model geldt voor de aanhangerkoppelingen een andere oplegdruk. De relevante toegestane oplegdruk vindt u in de onderstaande tabel.

Model	Toegelaten oplegdruk
SAWIKO MT019	75 kg
SAWIKO (andere)	100 kg
Linnepe	100 kg
AL-KO	80 kg

4.5 Aanhangerkoppeling (speciale uitvoering)



- ▶ Zie de voertuigpapieren voor de maximale oplegdruk en getrokken massa bij het monteren van een aanhangerkoppeling.
- ▶ Na 1.000 bedrijfsuren de bevestigingsschroeven van de aanhangerkoppeling aandraaien.



- ▷ Lastdrager en aanhangerkoppeling mogen niet tegelijkertijd worden gebruikt.



- ▷ Als de aanhangerkoppeling later wordt bevestigd, is registratie in de voertuigpapieren vereist. De benodigde documenten worden bij de aanhangerkoppeling geleverd.
- ▷ Als de aanhangerkoppeling in de fabriek wordt bevestigd, is de aanhangerkoppeling in de voertuigpapieren opgenomen. De aangewezen documenten altijd in het voertuig meenemen.
- ▷ Neem ook de gebruiksaanwijzing van de fabrikant in acht.



Afb. 4 Aanhangerkoppeling, vast



Afb. 5 Aanhangerkoppeling, afneembaar

Registratie in de voertuigpapieren

Aanbouw door uw dealer of uw servicepunt laten monteren. Deze regelen ook alle formaliteiten voor u.

4.6 Elektrisch bedienbare opstap (gedeeltelijk speciale uitvoering)



- ▶ Voor het begin van de rit en ook na korte ritonderbrekingen controleren of de opstap volledig is ingeklapt.
- ▶ Houd afstand tijdens het inklappen of uitklappen van de opstap.
- ▶ Tijdens het in- of uitklappen van de opstap niet in het mechanisme van de opstap grijpen. Beknellingsgevaar!
- ▶ De opstap pas betreden, als deze volledig is uitgeklaapt. Verwondingsgevaar!
- ▶ Nooit personen of lasten met de opstap optillen of neerlaten.



- ▷ Let op het verschil in hoogte van de treden en zorg bij het opstappen voor een vaste en effen ondergrond.
- ▷ De lagers en scharnieren van de opstap niet invetten of oliën (zie hoofdstuk 12).



- ▷ De knop voor het bedienen van de opstap is binnen in het voertuig nabij de ingangsdeur geplaatst.
- ▷ Als de opstap niet naar behoren is ingeklapt en het contact wordt ingeschakeld, licht een rood controlelicht op het dashboard op.

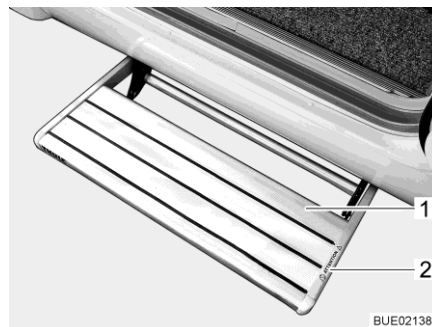

- 1 Opstap
- 2 Waarschuwing "Beknellingsgevaar" (aanwezigheid afhankelijk van model)

Afb. 6 Opstap

De voertuigen zijn voorzien van een elektrisch uitklapbare opstap met één trede (Afb. 6,1).

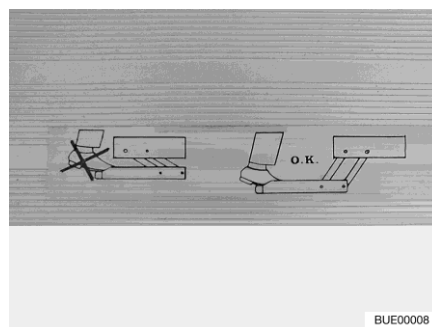

Afb. 7 Waarschuwing opstap

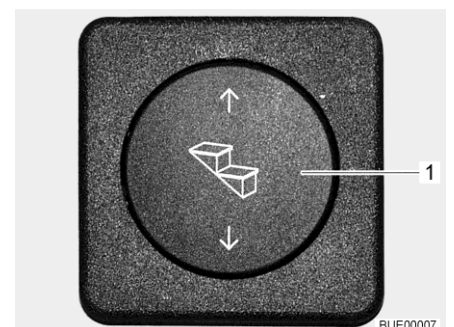

Afb. 8 Bedieningstoets opstap

De opstap voor het betreden helemaal uitklappen (Afb. 7).

- Uitklappen: ■ Wipknop (Afb. 8,1) onderaan indrukken (minstens 3 seconden), tot de opstap helemaal uitgeklappt is.
- Inklappen: ■ Wipknop (Afb. 8,1) bovenaan indrukken tot de opstap helemaal ingeklapt is.

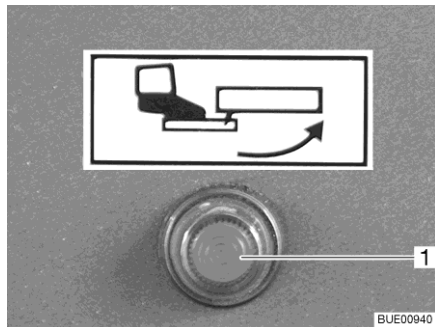

Afb. 9 Controlelicht

Als het contact wordt ingeschakeld terwijl de opstap is uitgeklappt, brandt er een controlelicht (Afb. 9,1) op het dashboard.

- Noodbedrijf: ■ Controleren of het voertuig veilig is neergezet.
 ■ Controleren of de spanningstoevoer is onderbroken.
 ■ Opstap met de hand voorzichtig en langzaam verschuiven.

4.7 Deurdrempel (speciale uitvoering)



- ▶ Bij regen bestaat slipgevaar. Deurdrempel voorzichtig betreden.
- ▶ Deurdrempel met maximaal 120 kg belasten.

4.8 TV-installatie (speciale uitvoering)



- ▶ Voor het begin van de rit het flatscreen en de beeldschermhouder in de basispositie brengen en vergrendelen. Wanneer de beeldschermhouder in een TVkast is ingebouwd: TV-kast sluiten.
- ▶ Voor het begin van iedere rit controleren of de antenne zich in de parkeerstand bevindt. Gevaar voor ongevallen! Parkeerstand betekent: De antenne wijst naar achteren, is volledig neergelaten en is in deze positie vergrendeld.



- ▷ Verdere informatie over het positioneren van het flatscreen zie hoofdstuk 7.

4.9 Afdekkingen van het aanrecht en de afdruiptank (gedeeltelijk speciale uitvoering)



- ▶ Bij een ongeval of bij een noodstop kunnen de losse afdekkingen van het aanrecht (Afb. 10,1) en de afdruiptank de inzittenden van het voertuig verwonden. Voor het begin van de rit de losse afdekkingen verwijderen en veilig in het keukenblok of in de kledingkast opbergen.



Afb. 10 Spoelafdekking (voorbeeld)

4.10 Verlengplaat voor keuken (modelafhankelijk)



- ▶ Bij een ongeval of noodstop kan de verlengplaat voor de keuken de inzittenden van het voertuig verwonden. De verlengplaat voor de keuken (Afb. 11,2) voor het begin van de rit uit de rail (Afb. 11,1) halen en veilig opbergen.

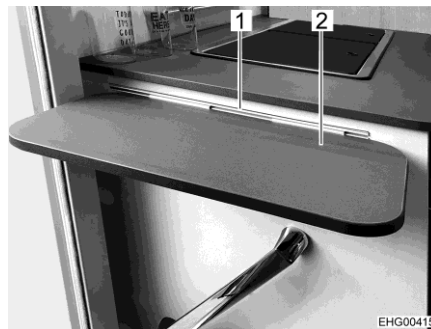

Afb. 11 Verlengplaat voor keuken

4.11 Aanbouwonderdelen vergrendelen



- ▶ Bij een ongeval of noodstop kunnen de losse aanbouwonderdelen de inzittenden van het voertuig verwonden. Voor de rit losse aanbouwonderdelen in de daarvoor bestemde houders vergrendelen of op een veilige plek in het voertuig opbergen.



- ▷ Niet vergrendelde luiken en deuren kunnen tijdens het rijden openklappen en onderdelen van de binneninrichting beschadigen. Voor de rit alle luiken en deuren vergrendelen.

Aanbouwonderdelen Aanbouwonderdelen zijn bijvoorbeeld bedverbredingen, ladders of tafolverlengingen.



Afb. 12 Bedverbreding in garage achter



Afb. 13 Bedladder in kledingkast

Aanbouwonderdelen vergrendelen:

- Aanbouwonderdelen (Afb. 12,1 en Afb. 13,1) in de daarvoor bestemde houders plaatsen en vastzetten met de aanwezige bevestigingsmiddelen.
- Wanneer er geen houder voor het aanbouwonderdeel nodig is, het aanbouwonderdeel in de opbergruimtes onderbrengen, waarvan de deuren niet in de rijrichting kunnen worden geopend (bijvoorbeeld kledingkast of opbergruimte achter).

Deuren en luiken

Deuren zijn bijvoorbeeld binnendeuren of scheidingswanden. Meubelluiken zie sectie 7.4.

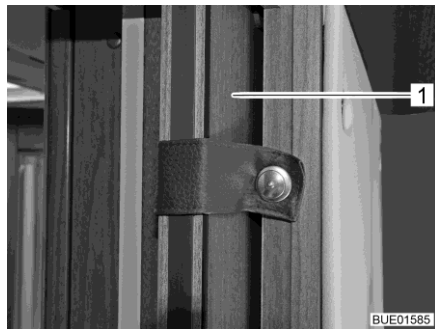

Afb. 14 Schuifdeur

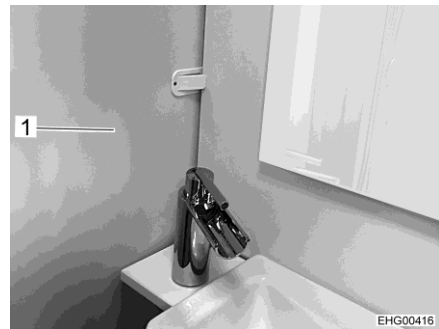

Afb. 15 Douchescheidingswand

Deuren vergrendelen:

- Deuren (Afb. 14,1) of scheidingswanden (Afb. 15,1) met de aanwezige vergrendelingen of bevestigingsmiddelen vergrendelen.



Afb. 16 Pal met veer

Aanbouwonderdeel vergrendelen:

- Aanbouwonderdeel terugschuiven tot de veer (Afb. 16,1) vastklikt.

Aanbouwonderdeel vrijgeven:

- Veer erin drukken.

Banktafel van de zitgroep achter

In de zittingkast van de zitgroep achter is een bewegende banktafel ondergebracht.



Afb. 17 Zitbank en banktafel

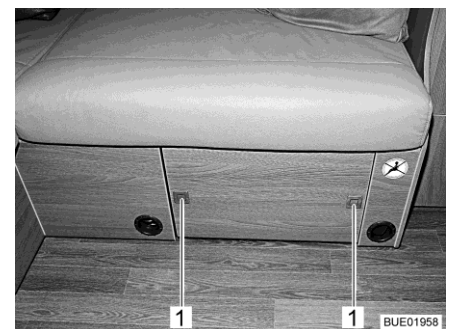

Afb. 18 Vergrendeling banktafel

Banktafel vergrendelen:

- Banktafel neerlaten.
- Banktafel in zittingkast schuiven.
- Drukknoppen (Afb. 18,1) op de afscherming van de zittingkast indrukken. De banktafel is vergrendeld.

4.12 Gasdrukregelaar



- ▶ Het gebruik van op gas werkende apparaten tijdens de rit is alleen toegestaan als de gasinstallatie daarvoor is uitgerust. Slangbreukbeveiliging en Crash-Protection-Unit (CPU) voorkomen bij een ongeluk dat gas kan uitstromen.

Al naargelang de uitrusting kunnen in het voertuig verschillende gasdrukregelaars zijn ingebouwd.

Wanneer in het voertuig een andere gasdrukregelaar is ingebouwd dan de onderstaande regelaar, moeten tijdens de rit de hoofdafsluitkraan aan de gasfles en de gasafsluitkranen gesloten zijn.

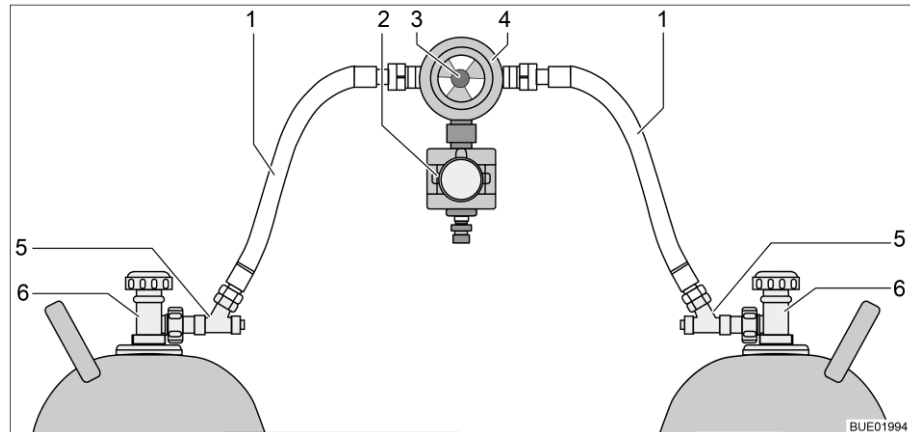

Afb. 19 Gasdrukregelaar met CPU en slangbreukbeveiliging

- 1 Gas slang
- 2 Crash-Protection-Unit (CPU)
- 3 Draaiknop voor het handmatig omschakelen van gasflessen
- 4 Gasdrukregelaar met omschakelventiel en aanduiding
- 5 Slangbreukbeveiliging
- 6 Hoofdafsluitkraan aan de gasfles

Gasdrukregelaar met CPU en slangbreukbeveiliging

Wanneer in het voertuig een gasdrukregelaar met Crash-Protection-Unit (Afb. 19,2) en slangbreukbeveiliging (Afb. 19,5) is ingebouwd:

De hoofdafsluitkraan aan de gasfles en de gasafsluitkranen mogen tijdens de rit open blijven. Op gas werkende apparaten mogen tijdens de rit ingeschakeld zijn.



- ▷ In geval van twijfel de informatie bij een erkende dealer of servicepunt opvragen.

4.13 Sneeuwkettingen (speciale uitvoering)



- ▷ Sneeuwkettingen alleen monteren, als de afstand tussen banden en voertuigcarrosserie ten minste 50 mm bedraagt.
- ▷ Banden, wielophanging en besturing zijn blootgesteld aan een bijkomende belasting, als er sneeuwkettingen zijn gemonteerd. Met sneeuwkettingen langzaam (maximaal 50 km/u) en alleen over straten rijden die volledig met sneeuw zijn bedekt. Het voertuig kan anders beschadigd worden.
- ▷ Montagevoorschrift van de fabrikant van de sneeuwkettingen in acht nemen.
- ▷ Geen sneeuwkettingen op lichtmetalen velgen aanbrengen.

Alleen de juiste sneeuwkettingen gebruiken:

Bandenmaat	Maat sneeuwkettingen
215/70 R 15 C	230
225/75 R 16 C	245

Het gebruik van sneeuwkettingen is onderworpen aan de bepalingen van de afzonderlijke landen.

- Sneeuwkettingen altijd rond de aandrijfwielen aanbrengen.
- De spanning van de sneeuwkettingen controleren na enige meters te hebben gereden.

4.14 Verkeersveiligheid



- ▶ Regelmatig voor het begin van de rit of iedere 2 weken de bandenspanning controleren. Een verkeerde bandenspanning veroorzaakt overmatige slijtage en kan de banden beschadigen of zelfs doen klappen. Het voertuig kan uit controle raken (zie sectie 14.6).
- ▶ De aanbouwdelen kunnen worden blootgesteld aan zware omstandigheden (storm, ijs, trillingen, enz.) en moeten ondanks de zorgvuldige constructie en productie scherp worden gecontroleerd. Daarom regelmatig en vóór lange ritten controleren of de aanbouwdelen goed vastzitten.

Voor het begin van de rit de checklist doornemen:

Basisvoertuig

Nr.	Controles	Gecontroleerd
1	Alle voertuigpapieren zijn aan boord	
2	Banden of bandenspanning in correcte toestand	
3	Voertuigverlichting, rem- en achteruitrijlichten functioneren	
4	Oliepeil van motor, transmissie en servostuur gecontroleerd	
5	Koelvloeistof en ruitenwisservloeistof gevuld	
6	Remmen functioneren	
7	Remmen reageren gelijkmatig	
8	Voertuig blijft tijdens het remmen in het spoor	

Woonopbouw buiten

9	Markies volledig opgerold	
10	Dak sneeuw- en ijsvrij (in de winter)	
11	Buitenaansluitingen afgekoppeld en leidingen opgeborgen	
12	Externe steunen verwijderd	
13	Aangebouwde steunen ingeklapt en bevestigd	
14	Wielkeggen verwijderd en opgeborgen	
15	Opstap veilig opgeborgen of ingeklapt	
16	Service luiken gesloten en vergrendeld	
17	Ingang deur gesloten	
18	Totale hoogte van het voertuig, incl. beladen dakdrager vastgesteld en genoteerd. Informatie m.b.t. de hoogte in de bestuurderscabine binnen handbereik bewaren	

Woonopbouw binnen

Nr.	Controles	Gecontroleerd
19	Ramen en dakluiken gesloten en vergrendeld	
20	Flatscreen vergrendeld	
21	Satellietantenne ingetrokken (voor zover ingebouwd)	
22	Losse onderdelen en aanbouwonderdelen opgeborgen of bevestigd	
23	Open tableaus afgeruimd	
24	Afdekkingen voor het aanrecht en de afdruiptank veilig opgeborgen	
25	Koelkastdeur vergrendeld	
26	Koelkast omgeschakeld op 12-V-gebruik (alleen bij handmatige energiekeuze vereist)	
27	Alle laden en luiken gesloten	
28	Alle deuren vergrendeld	
29	Alle voorwerpen zijn van het hefbed verwijderd	
30	Bij hefbed met neerklapbaar hoofddeel: hoofddeel neergelaten	
31	Hefbed in bovenste eindstand vastgezet	
32	Kinderzitjes alleen op de hiervoor toegelaten zitplaatsen gemonteerd	
33	Draaistoelvergrendeling voor bestuurdersstoel en passagiersstoel vergrendeld	
34	Verduisteringen in de bestuurderscabine geopend en vergrendeld	

Gasinstallatie

35	Gasfles in gaskast zo vastgezet dat deze niet kan verdraaien	
36	Als de gasflessen niet op de gaslang zijn aangesloten, de beschermkap aanbrengen	
37	Als geen Crash Protection Unit aanwezig is: Hoofdafsluitkraan op de gasfles en gasafsluitkranen gesloten	

Elektrische installatie

38	<p>Accuspanning van de start- en woonruimteaccu (zie hoofdstuk 9) controleren. Wordt er op het paneel een te lage accuspanning getoond, dan moet de betreffende accu worden bijgeladen. Let op de instructies in hoofdstuk 9</p> <p> ▷ Begin de reis met volledig opgeladen startaccu en woonruimteaccu.</p>	
----	---	--

Hoofdstukoverzicht

In dit hoofdstuk zijn instructies opgenomen voor het rijden met het voertuig.

5.1 Rijden



- ▶ Het basisvoertuig betreft een kleine vrachtwagen. Rijstijl dien overeenkomstig aanpassen.
- ▶ Voor het begin van de rit en ook na korte ritonderbrekingen controleren of de opstap volledig is ingeklapt.
- ▶ Aan de zitplaatsen waarvoor gebruik tijdens de rit is toegelaten, is een veiligheidsgordel gemonteerd. De veiligheidsgordel tijdens de rit altijd dragen.
- ▶ Nooit tijdens de rit de veiligheidsgordel losmaken.
- ▶ Meerrijdende personen moeten op hun plaatsen blijven zitten.
- ▶ De deurvergrendeling mag niet geopend worden.
- ▶ Remmen met schokken vermijden.
- ▶ Bij gebruik van een navigatietoestel het reisdoel alleen wijzigen als het voertuig staat. Daarom een parkeerplaats of een veilige stopplaats opzoeken, als het reisdoel moet worden gewijzigd.
- ▶ Tijdens de rit via de monitor van het navigatietoestel geen DVD afspe-len.
- ▶ Buitenverlichting/voortentverlichting altijd uitschakelen tijdens de rit.



- ▷ Op slechte wegen langzaam rijden.
- ▷ Voorzichtig rijden bij het oprijden op veerboten, bij het oversteken van oneffenheden en bij het achteruitrijden. Grotere voertuigen kunnen omwille van hun relatief lange overhang uitzwenken en onder ongunstige omstandigheden "aan de grond zitten". Daarbij kunnen de onderkant of delen die daar zijn aangebouwd, beschadigd worden.



- ▷ Als deze aanwijzingen niet opgevolgd worden en daardoor een ongeluk of schade ontstaat, aanvaardt de fabrikant geen aansprakelijkheid.
- ▷ De in hoofdstuk 3 beschreven veiligheidsinstructies moeten worden nageleefd.
- ▷ Als in het voertuig een achteruitrijcamera is ingebouwd, schakelt de camera bij het schakelen in de achteruitversnelling automatisch aan.

5.2 Achteruitrijcamera (speciale uitvoering)



Afb. 20 Achteruitrijcamera met infrarood-LED's

In het voertuig is een achteruitrijcamera (Afb. 20) ingebouwd.

Als het donker is, wordt het zichtveld van de achteruitrijcamera door infrarood-LEDs verlicht.

Wanneer het centrale multimedia-/navigatiesysteem ingeschakeld wordt en de achteruitversnelling wordt ingeschakeld, wordt het beeld van de achteruitrijcamera automatisch op de LCD-monitor weergegeven.

Het beeld van de achteruitrijcamera op de LCD-monitor weergegeven zonder dat de achteruitversnelling is ingeschakeld: Multimedia-/navigatiesysteem inschakelen en camerafunctie via een schakelaar op het display van het multimediasysteem activeren.



- ▷ Verdere informatie ontleen aan de aparte gebruiksaanwijzing van de fabrikant.

5.3 Rijsnelheid



- ▶ Het voertuig is met een krachtige motor uitgerust. Zo staan in moeilijke verkeerssituaties voldoende reserves ter beschikking. Het hoge vermogen maakt een hoge eindsnelheid mogelijk en vereist zeer goede rijcapaciteiten.
- ▶ Het voertuig is zeer gevoelig voor wind. Bijzonder gevaar levert plotseling optredende zijwind.
- ▶ Ongelijkmatige of eenzijdige belading verandert het rijgedrag.
- ▶ Op onbekende wegen kunnen moeilijke verhoudingen van de rijbanen heersen en verrassende verkeerssituaties optreden. Pas daarom voor uw eigen veiligheid de rijsnelheid telkens aan de verkeerssituatie en de omgeving aan.
- ▶ De nationale wettelijke snelheidsbeperkingen aanhouden.
- ▶ Speciale uitvoeringen zoals dakluiken, markiezen, satellietinstallatie, fietsenrekken enz. vormen extra oppervlakken voor de wind. Wanneer het voertuig van dergelijke speciale uitvoeringen wordt voorzien, is het raadzaam met aangepaste snelheid te rijden. Neem in geval van twijfel contact op met de fabrikant van de speciale uitvoering.

5.4 Remmen



- ▶ Gebreken aan de reminstallatie meteen laten verhelpen door een geautoriseerde werkplaats.

Voor het begin van iedere rit

Voor iedere rit door test-remmen controleren:

- Functioneren de remmen?
- Reageren de remmen gelijkmatig?
- Blijft het voertuig tijdens het remmen in het spoor?

5.5 Veiligheidsgordels

5.5.1 Algemeen

Het voertuig is in de woonruimte bij de zitplaatsen, waar volgens de wet een veiligheidsgordel is voorgeschreven, met veiligheidsgordels uitgerust. Voor het dragen van gordels gelden de van toepassing zijn de nationale bepalingen.



- ▶ Voor de rit de gordels omdoen en tijdens de rit omlaten.
- ▶ Gordels niet beschadigen of klemmen. Laat beschadigde veiligheidsgordels vervangen door een geautoriseerde werkplaats.
- ▶ De gordelbevestigingen, het oprolautomatisme en de gordel sloten niet wijzigen.
- ▶ Iedere veiligheidsgordel alleen gebruiken voor **een** volwassen persoon.
- ▶ Voorwerpen niet samen met een persoon vastbinden.
- ▶ Veiligheidsgordels zijn niet toereikend voor personen met een lichaamslengte van minder dan 150 cm. In dat geval extra voorzieningen gebruiken. Letten op keuringscertificaat.
- ▶ Kinderbeveiligingssystemen uitsluitend op de daarvoor bestemde zitplaatsen bevestigen. Het wordt ten sterkste aangeraden kinderbeveiligingssystemen bij voorkeur op de tweede zitrij aan te brengen.
- ▶ Gebruikte veiligheidsgordels na een ongeluk (laten) vervangen.
- ▶ Tijdens de rit de rugleuning van de stoel niet al te ver naar achter leunen. De werking van de veiligheidsgordel is anders niet meer gegarandeerd.

5.5.2 Veiligheidsgordel juist dragen



- ▶ De gordel niet verdraaien. De gordel moet plat tegen het lichaam liggen.
- ▶ Voor het dragen van de veiligheidsgordel een correcte zithouding aannemen.

De veiligheidsgordel wordt juist gedragen, wanneer de heupgordel onder de buik en over het heupgewricht loopt. De schoudergordel moet over de borst en de schouder (niet over de hals) lopen. De gordel moet hierbij altijd strak tegen het lichaam liggen. Kleding met een dikke voering moet daarom voor het rijden worden uitgetrokken.

5.6 Kinderbeveiligingssystemen



- ▶ Kinderen onder de 13 jaar, die kleiner zijn dan 150 cm, tijdens de rit met een geschikt en officieel goedgekeurd kinderbeveiligingssysteem beveiligen.
- ▶ Kinderbeveiligingssystemen uitsluitend op de daarvoor bestemde zitplaatsen bevestigen. Het wordt ten sterkste aangeraden kinderbeveiligingssystemen bij voorkeur op de tweede zitrij aan te brengen.
- ▶ Kinderen voor het begin van de rit vastmaken en erop letten dat de kinderen tijdens de rit vastgemaakt blijven.
- ▶ Op de passagiersstoel alleen een naar achteren gericht kinderbeveiligingssysteem ("Reboard-systeem") gebruiken, wanneer de voor- en zij-airbag zijn uitgeschakeld. De afzonderlijke gebruiksaanwijzing van de chassisfabrikant en de waarschuwingsbordjes in het voertuig in acht nemen. Wanneer het naar achteren gerichte kinderbeveiligingssysteem niet meer wordt gebruikt, de airbags weer inschakelen.
- ▶ Een naar achteren gericht kinderbeveiligingssysteem nooit op een stoel met een ingeschakelde frontairbag gebruiken. Dit kan de dood tot gevolg hebben of tot ernstig letsel leiden bij kinderen.

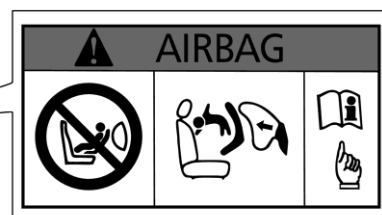

HYW09354

Afb. 21 Waarschuwing kinderbeveiligingssysteem (zonscherm passagiersstoel)

Naar achteren gerichte kinderbeveiligingssysteem op de passagiersstoel

De passagiersstoel heeft een airbag. Bij een ongeval kan de opgeblazen airbag het kind ernstig verwonden of zelfs de dood van het kind tot gevolg hebben. Op het zonscherm is een aan beide zijden een waarschuwing (Afb. 21) aangebracht die dit gevaar kenbaar maakt.

Informatie over het uitschakelen van de airbag van de passagiersstoel is opgenomen in de gebruiksaanwijzing van het basisvoertuig.

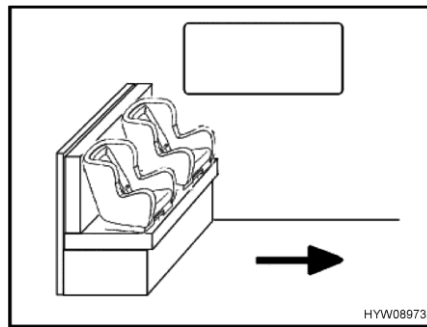

Afb. 22 Kinderzitjes op zitbank

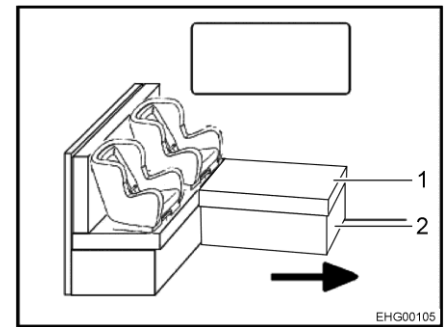

Afb. 23 Kinderzitjes op L-zitbank

Kinderbeveiligingssysteem in de woonruimte

De pijl in Afb. 22 en Afb. 23 geeft de rijrichting aan.

Bij de L-zitbank moet het rugkussen tegen de zijwand worden verwijderd wanneer een kinderzitje wordt geplaatst.

- Tafel lager zetten.
- Het kussen (Afb. 23,1) indien nodig verwijderen.
- De opbergdoos (Afb. 23,2) indien nodig inklappen.

De kinderbeveiligingssystemen zijn ingedeeld in vijf klassen:

Klasse	Lichaamsgewicht	Leeftijd (ongeveer)
0	Tot 10 kg	Tot 9 maanden
0+	Tot 13 kg	Tot 18 maanden
I	9 kg tot 18 kg	9 maanden tot 4 jaar
II	15 kg tot 25 kg	3 jaar tot 7 ½ jaar
III	22 kg tot 36 kg	6 jaar tot 12 jaar

De volgende tabel laat zien welke kinderbeveiligingssystemen op welke zitplaatsen kunnen worden gebruikt.

Klasse	Voorste passagiersstoel		Tweede rij zitplaatsen (indien aanwezig, tegen de rijrichting in)	Derde rij zitplaatsen (rij zitplaatsen in rijrichting)
	Airbags actief	Airbags niet actief		
0, 0+	X	U	X	U**
I	U*	U	X	U**
II	U	U	X	U**
III	U	U	X	U**
U:	Geschikt voor "universele" beveiligingssystemen, die voor deze gewichtsklasse zijn goedgekeurd			
X:	Stoel is niet geschikt voor kinderen van deze gewichtsklasse			
*	Niet toegestaan bij gebruik van een naar achteren gericht kinderbeveiligingssysteem (reboard-systeem)			
**	Alleen mogelijk op de desbetreffende zitplaats wanneer de afstand tot de tafel groot genoeg is of de tafel verwijderd is			

5.7 Isofix-bevestiging (speciale uitvoering)

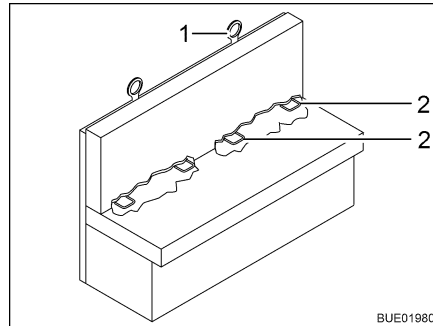

Afb. 24 Isofix-bevestiging

Wanneer het voertuig van een Isofix-bevestiging is voorzien, zijn de geschikte voertuigstoelen van een Isofix-symbool voorzien. Deze voertuigstoelen hebben een bevestigingsbeugel (Afb. 24,2) evenals een bevestigingspunt bovenaan de rugleuning (Top Tether) (Afb. 24,1). Kinderbeveiligingssystemen gebruiken die geschikt zijn voor Isofix. De kinderbeveiligingssystemen zijn voorzien van bevestigingshaken die in de bevestigingsbeugels van de voertuigstoel worden geklikt.

De speciale uitvoering van de zitbank met Isofix-bevestiging is geschikt voor kindersitjes met het Isofix-systeem, die speciaal zijn toegestaan voor dit voertuigtype volgens de norm ECE-R 44.

Kinderbeveiligingssystemen in de groep 0, 0+ en 1 met Isofix-bevestiging kunnen zonder veiligheidsgordel aan de Isofix-bevestigingspunten in de zitbank bevestigd worden.

Kindersitje bevestigen:

- Bevestigingshaken van het kindersitje in de Isofix-bevestigingspunten schuiven tot deze hoorbaar vastklikken.
- Aan het kindersitje trekken om te controleren of beide kanten goed zijn vastgeklikt.
- Indien mogelijk het kindersitje ook aan de Top Tether (Afb. 24,1) bevestigen.



- ▷ Neem ook de gebruiksaanwijzing van de fabrikant aan het kinderbeveiligingssysteem in acht.

5.8 Pilotenstoel voor bestuurdersstoel en passagiersstoel



- ▶ Voor het begin van de rit alle draaibare stoelen in de rijrichting draaien en vergrendelen.
- ▶ De stoelen tijdens de rit in de rijrichting vergrendeld laten en niet verdraaien.



- ▷ Voor het draaien van de stoelen in een opgesteld voertuig altijd de handrem trekken.
- ▷ De bestuurdersstoel voor het draaien in de middelste stand schuiven. Wanneer de bestuurdersstoel zich helemaal achter of voor bevindt, bestaat het risico dat deze tegen de handrem resp. de zitgreep botst bij het draaien.



- ▷ De bestuurdersstoel en passagiersstoel zijn bestanddeel van het basisvoertuig. Het instellen van de stoelen is in de gebruiksaanwijzing van het basisvoertuig beschreven.
- ▷ Afhankelijk van model en uitvoeringsvariant verschillen de mogelijkheden voor stoelverstelling.

5.9 Extra stoel met klaptafel (modelafhankelijk) (speciale uitvoering)

Al naargelang de uitvoering kan de langszitbank tot een extra stoel worden omgebouwd. De stoel is van een veiligheidsgordel voorzien en kan tijdens de rit gebruikt worden. Het voorste deel van de langszitbank kan tot een klaptafel worden omgebouwd.

Wanneer de langszitbank niet tot een extra stoel is omgebouwd, mag deze tijdens de rit niet worden gebruikt.



Afb. 25 Langszitbank

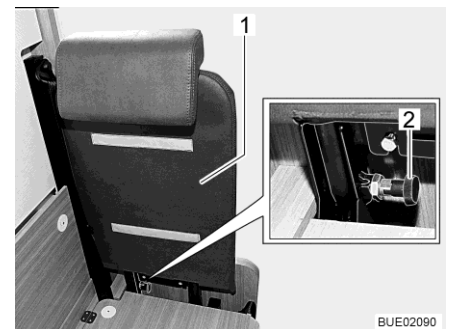

Afb. 26 Rugleuning

- Stoel ombouwen:**
- Het afdekkussen (Afb. 25,1), beide zitkussens en het rugkussen van de langszitbank afnemen.
 - Meegeleverde rugleuning (Afb. 26,1) in de zijwand van de langszitbank steken. Let er daarbij op dat de pal met greep (Afb. 26,2) vastklikt.

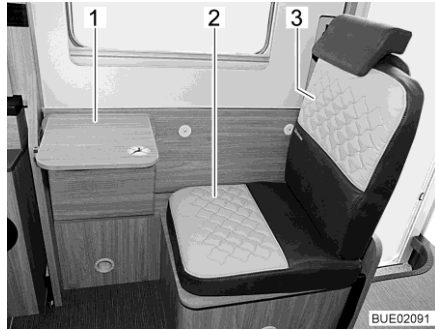

Afb. 27 Extra stoel met klaptafel

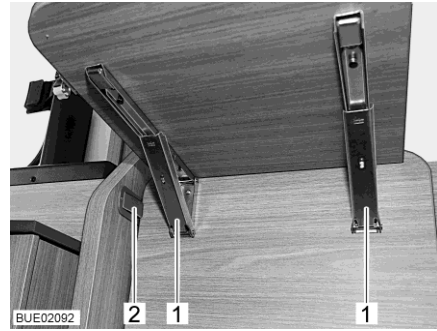

Afb. 28 Pallen aan klaptafel

- Het meegeleverde zitkussen (Afb. 27,2) en het rugkussen (Afb. 27,3) plaatsen.
- Voorste deel van de langzitbank naar boven klappen tot dit met de kunststofpal (Afb. 28,2) vastklikt.
- Tafelblad naar beneden klappen: Beide pallen (Afb. 28,1) ontgrendelen en tafelblad (Afb. 27,1) naar beneden klappen.



- ▷ Voor de rit de hoogte van de hoofdsteunen instellen en veiligheidsgordel omdoen.

5.10 Extra zitplaats met veiligheidsriem (gedeeltelijk speciale uitvoering)

Afhankelijk van het model en de plattegrond kan het voertuig worden voorzien van een extra zitplaats met veiligheidsriem. Deze zitplaats wordt tegen de rijrichting in gemonteerd op het kistonderstel achter de passagiersstoel.



Afb. 29 Kistonderstel

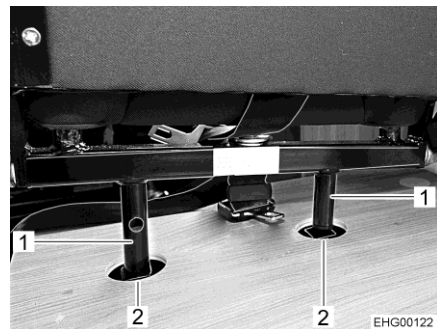

Afb. 30 Balken (aangebracht)

- Stoel monteren:**
- Beide balken (Afb. 30,1) van de stoel in de gaten (Afb. 30,2) van het kistonderstel (Afb. 29) steken.



Afb. 31 Kistonderstel (geopend)

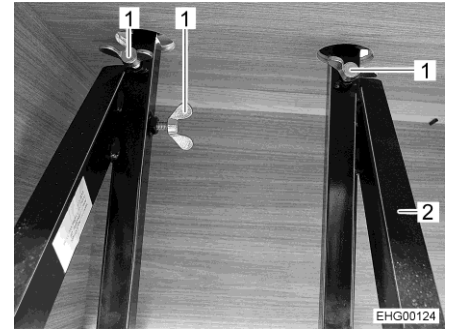

Afb. 32 Vleugelschroeven

- Luik (Afb. 31,1) op het kistonderstel omlaag klappen.
- Drie vleugelschroeven (Afb. 32,1) in het frame (Afb. 32,2) van het kistonderstel vastdraaien.

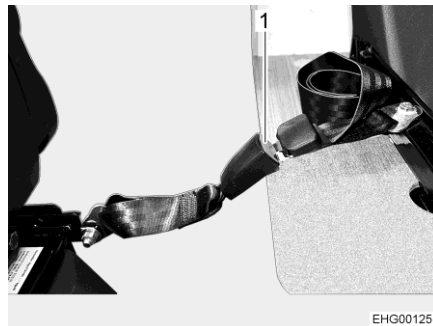

Afb. 33 Veiligheidsriem

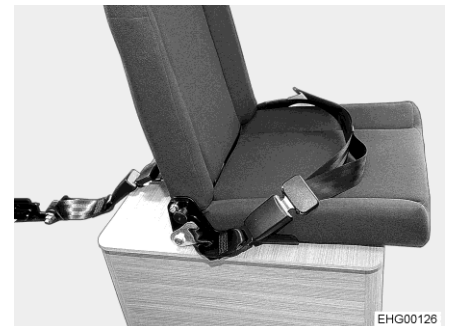

Afb. 34 Stoel (afgemonteerd)

- Veiligheidsriem (Afb. 33,1) in het gordelslot steken. De extra stoel is nu afgemonteerd (Afb. 34).

5.11 Stoelverwarming (speciale uitvoering)



- ▷ De stoelverwarming werkt alleen, wanneer het contact is ingeschakeld.

Afhankelijk van de uitvoering kunnen de bestuurders- en passagiersstoel worden verwarmd door stoelverwarming met twee standen.

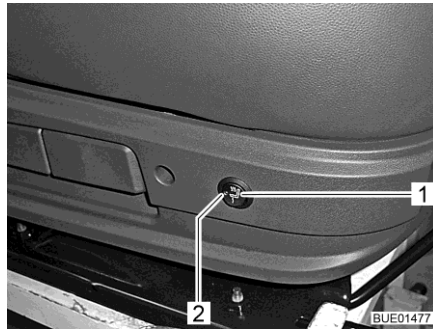

Afb. 35 Schakelaar voor stoelverwarming

Stoelverwarming inschakelen:

- Schakelaar (Afb. 35,1) linksachter op de stoelconsole indrukken.
 - Voor geringe verwarmingscapaciteit: Schakelaar naar beneden drukken.
 - Voor hoge verwarmingscapaciteit: Schakelaar naar boven drukken.

Wanneer de stoelverwarming werkt, brandt de LED (Afb. 35,2).

Stoelverwarming uitschakelen:

- Schakelaar (Afb. 35,1) in de middelste stand zetten. De LED gaat uit.

5.12 Hoofdsteunen

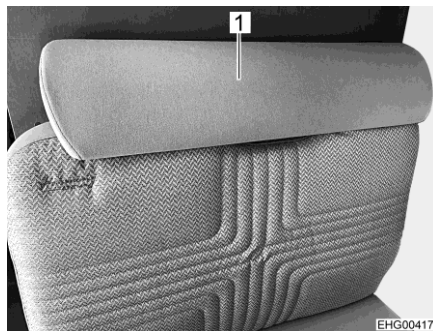

Afb. 36 Hoofdsteen zitbank, eendelig

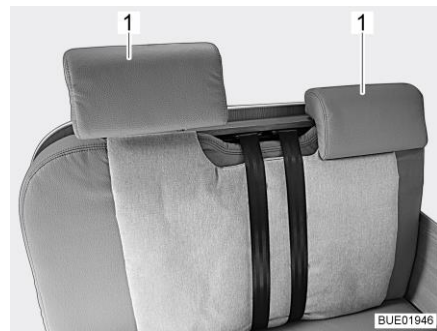

Afb. 37 Hoofdsteen zitbank, tweedelig

Hoofdsteen (Afb. 36,1 of Afb. 37,1) voor het begin van de rit zo instellen, dat het achterhoofd ongeveer op oorhoogte wordt ondersteund.

De hoofdsteen met de hand naar boven trekken of naar beneden drukken.

5.13 Opstelling van de zitplaatsen



- ▶ Tijdens de rit mogen personen zich alleen ophouden op de toegelaten zitplaatsen. Het toegelaten aantal zitplaatsen kan worden afgeleid uit de voertuigpapieren.
- ▶ Tijdens de rit is het verboden op de langszitbanken te zitten.
- ▶ Op zitplaatsen geldt de verplichting tot het dragen van veiligheidsgordels.



Afb. 38 Symbool "Zitplaats tijdens de rit niet gebruiken"

Zitplaatsen die tijdens de rit niet mogen worden gebruikt, zijn voorzien van de weergegeven sticker (Afb. 38).

5.14 Vouwverduistering in de bestuurderscabine

5.14.1 Vouwverduistering/vouwgordijn



- ▶ Tijdens de rit moeten de vouwverduisteringen voor de voorruit, het bestuurders- en passagiersraam geheel verwijderd zijn.



Afb. 39 Vouwverduistering/vouwgordijn

Vouwgordijn verwijderen:

- Drukknoppen (Afb. 39,1) losmaken, magneetstrips losmaken en vouwgordijn van het raam afnemen (hier weergegeven voor passagiersraam).
- Vouwgordijnen in woonruimte opbergen.

5.14.2 Vouwverduistering Remis (gedeeltelijk speciale uitvoering)



- ▶ Tijdens de rit moeten de vouwverduisteringen voor de voorruit, het bestuurders- en passagiersraam geopend, vergrendeld en geborgd zijn.

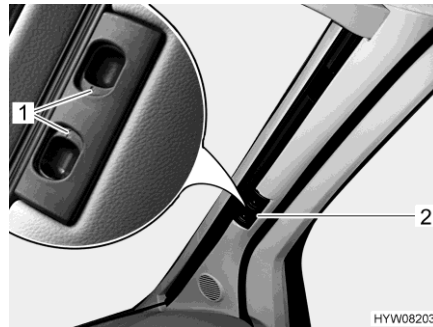

Afb. 40 Vouwverduistering voor de voorruit

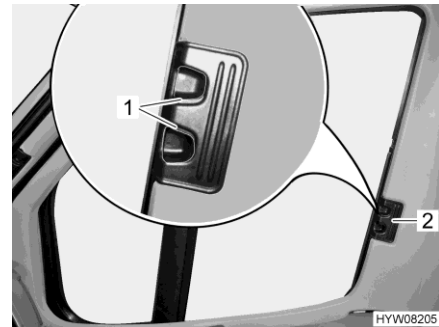

Afb. 41 Vouwverduistering voor bestuurders-/passagiersraam

Vergrendelen:

- De beide helften van de vouwverduistering voor de voorruit bij de greep (Afb. 40,2) tot de aanslag naar buiten schuiven. Daarbij de greep horizontaal in de richting van de vergrendelingsuitsparing bewegen.
- De ontgrendelingsgrepen (Afb. 40,1) laten vastklikken.
- De vouwverduisteringen voor het bestuurdersraam en het passagiersraam aan de greep (Afb. 41,2) tot aan de aanslag inschuiven.
- De ontgrendelingsgrepen (Afb. 41,1) laten vastklikken.

5.15 Brandstof tanken



- ▶ Bij het tanken moeten alle op gas werkende apparaten uitgeschakeld zijn (al naargelang uitvoering: verwarming, kookplaat, bakoven, grill, koelkast). Explosiegevaar!



- ▷ De brandstofvulopening is bestanddeel van het basisvoertuig.
- ▷ De brandstofvulopening is gekenmerkt met het opschrift "Diesel".

De positie van de brandstofvulopening is te vinden in de gebruiksaanwijzing van het basisvoertuig.

5.16 AdBlue® bijvullen



- ▶ AdBlue® buiten bereik van kinderen bewaren. Geen AdBlue®-reservoirs in het voertuig bewaren.



- ▷ Wanneer de AdBlue®-tank leeg is, kan het voertuig niet meer worden gestart. Wanneer de AdBlue®-tank is leeggereden, moet ten minste 3,8 liter worden bijgevoerd.



- ▷ AdBlue® niet met water verdunnen.
- ▷ Geen AdBlue® in de brandstoftank gieten.

Het basisvoertuig is met een reinigingssysteem voor uitlaatgassen uitgerust, die met het toevoegingsmiddel AdBlue® werkt. AdBlue® is in verschillende hoeveelheden of bij tankstations die een AdBlue®-pomp hebben, verkrijgbaar.

De extra tank voor AdBlue® heeft een inhoud van 15 liter. Met akoestische en optische signalen wordt aangegeven wanneer de reservehoeveelheid is bereikt. De eerste waarschuwing verschijnt wanneer er nog ca. 2400 km kan worden gereden.

De vulopening van de AdBlue®-tank bevindt zich onder de vulopening van de brandstoftank. De vulopening wordt met een blauw deksel afgesloten.



Afb. 42 Vulopening voor AdBlue®

AdBlue® bijvullen:

- Blauw deksel (Afb. 42,1) tegen de klok in draaien en verwijderen.
- AdBlue® uit het reservoir of aan de pomp bijvullen.
- Blauw deksel op vulopening plaatsen en tot de aanslag met de klok mee draaien.
- Eventueel gemorste vloeistof rond de vulopening onmiddellijk met een vochtige doek verwijderen.
- Voor de volgende motorstart het contact ca. 10 seconden lang inschakelen, **zonder** daarbij de motor te starten.



- ▷ AdBlue®-reservoir niet met het huisvuil weggoien. Lege reservoir volgens de nationale richtlijnen weggoien of bij het aankooppunt afgeven.



- ▷ Verdere informatie ontleen aan de gebruiksaanwijzing van het basisvoertuig.

Hoofdstukoverzicht

In dit hoofdstuk staan instructies voor het opstellen van het voertuig in campingmodus.



- ▷ Het voertuig zo horizontaal mogelijk neerzetten. Indien nodig oprijblokken gebruiken. Het water uit de douchebak kan anders niet goed weglopen.
- ▷ Het voertuig beveiligen tegen weggrollen.
- ▷ Dieren (vooral muizen) kunnen binnen in de wagen aanzienlijke schade veroorzaken. Om dit te vermijden, het voertuig na het opstellen regelmatig op schade of sporen van dieren inspecteren.

6.1 Handrem

Bij het parkeren van het voertuig de handrem vast aantrekken.

6.2 Opstap



- ▷ Let op de instructies in sectie 4.6.

Voor het uitstappen uit het voertuig de elektrisch bedienbare opstap helemaal uitklappen. Het controlelicht op het dashboard in de gaten houden.

6.3 Oprijblokken



- ▷ Oprijblokken zijn niet bij de levering inbegrepen. De toebehorenhandel biedt verschillende modellen aan.

Met behulp van oprijblokken kan het voertuig horizontaal geparkeerd worden bij een hoogteverschil op stijgende hellingen en oneffen staanplaatsen.

6.4 Wielkeggen

Bij het parkeren van het voertuig op stijgende of dalende hellingen wielkeggen gebruiken.

Als de technisch toegelaten totale massa van het voertuig meer dan 4 t bedraagt, moeten bij het parkeren op stijgende of dalende hellingen wielkeggen worden gebruikt. De wielkeggen worden standaard geleverd bij alle voertuigen met een totale massa van meer dan 4 t.

6.5 Steunen

6.5.1 Algemene instructies



- ▶ De hefsteunen mogen niet worden gebruikt als wagenkrik voor werkzaamheden onder het voertuig (zoals het vervangen van een wiel of onderhoudswerkzaamheden).
- ▶ Er mogen geen personen onder het opgetilde voertuig gaan liggen.



- ▷ De handrem aantrekken alvorens de hefsteunen uit te klappen.
- ▷ Bij het neerzetten van het voertuig erop letten dat de steunen gelijkmatig worden belast.
- ▷ De steunen voor het wegrijden tot de aanslag naar boven draaien, volledig inklappen en vergrendelen.



- ▷ Bij een zachte of doorbuigende ondergrond een grote plaat onder de steunen leggen om te voorkomen dat ze in de grond wegzakken.
- ▷ Het voertuig zo horizontaal mogelijk neerzetten. Het water uit de douchebak kan anders niet goed weglopen.

6.5.2 Hefsteunen, achter (AL-KO) (speciale uitvoering)

Opdat een foutloze werking is gegarandeerd, de binnenbuizen van de hefsteunen regelmatig reinigen en invetten.

Afhankelijk van het model zijn de hefsteunen in de lengte verstelbaar.

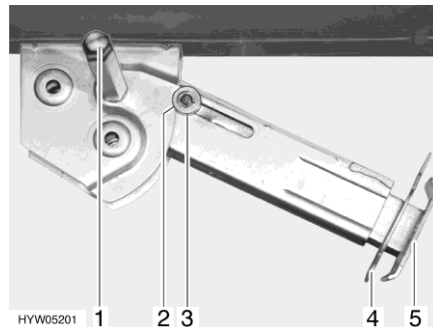

Afb. 43 Hefsteun

- Uitklappen:**
- De steeksleutel op de zeskant (Afb. 43,1) plaatsen en draaien tot de hefsteun loodrecht naar beneden staat.
 - Splitpen (Afb. 43,4) uit de steunvoetverlenging (Afb. 43,5) trekken.
 - Het steunvoetverlenging tot de gewenste lengte uitschuiven.
 - Splitpen in de steunvoetverlenging steken.
 - Aan de zeskant draaien, tot de hefsteun helemaal op de grond rust en het voertuig horizontaal staat.
- Inklappen:**
- De steeksleutel op de zeskant (Afb. 43,1) plaatsen en draaien tot de hefsteun weer los komt van de grond.

- Splitpen (Afb. 43,4) uit de steunvoetverlenging (Afb. 43,5) trekken.
- Steunvoetverlenging (Afb. 43,5) helemaal inschuiven en splitpen (Afb. 43,4) in het gat in de steunvoetverlenging steken.
- De steeksleutel op de zeskant (Afb. 43,1) zetten en draaien tot de hefsteun naar boven gedraaid en de geleideschijf (Afb. 43,3) in de uitsparing (Afb. 43,2) geschoven is.



- ▷ Voor het begin van de rit het volgende in acht nemen: Zijn alle hefsteunen volledig ingeschoven, alle steunvoetverlengingen helemaal ingeschoven en met de splitpen vergrendeld?

6.6 230-V-aansluiting

Het voertuig kan op een 230-V-voorziening worden aangesloten (zie hoofdstuk 9).

6.7 Koelkast



- ▶ Als de koelkast op 12-V-gebruik is gezet, verbruikt hij continu stroom. Daarom op gasgebruik instellen, als de voertuigmotor **niet** draait en het voertuig **niet** aan de 230-V-voorziening is aangesloten.

Bij apparaten met automatische energiekeuze wordt het 12-V-gebruik van de koelkast bij automatisch gebruik alleen geselecteerd als de voertuigmotor draait.

Bij apparaten met handmatige energiekeuze: Als de voertuigmotor is uitgeschakeld, de koelkast op 230-V-gebruik of gasgebruik omstellen.

6.8 Satellietinstallatie (speciale uitvoering)



- ▶ Voor het begin van iedere rit controleren of de antenne zich in de parkeerstand bevindt. Gevaar voor ongevallen!



- ▷ Antenne bij sterke wind (meer dan 80 km/u) in parkeerstand zetten.



- ▷ Het voertuig moet bij het zoeken naar de satelliet rustig staan. Niet in het voertuig heen en weer lopen.
- ▷ Satellietontvangst is alleen mogelijk, als de antenne in directe kijkrichting op de gewenste satelliet is gericht en het zicht niet door hindernissen wordt geblokkeerd.
- ▷ Verdere informatie ontleen aan de aparte gebruiksaanwijzing van de fabrikant van de apparatuur.

6.8.1 Satellietinstallatie met automatische antenneafstelling (Teleco)

De satellietinstallatie is met een automatische besturingsunit uitgerust. De automatische besturingsunit zorgt voor de exacte afstelling van de antenne. Bij het inschakelen van de installatie wordt de antenne automatisch uitgeschoven. Bij het uitschakelen van de installatie of het starten van de voertuigmotor wordt de antenne automatisch ingeschoven.

Wanneer het gewenste TV-programma wordt geselecteerd, wordt de juiste satelliet automatisch geselecteerd en gebruikt.

De satellietinstallatie wordt met een afstandsbediening bediend. Er is ook een optionele, vereenvoudigde afstandsbediening verkrijgbaar.



- 1 Toets Televisie in/uit
- 2 Toets AUTO (besturingsunit en televisie in/uit)
- 3 Toets INPUT (selectie van signaalbron)
- 4 Toetsen voor programmakeuze

Afb. 44 Afstandsbediening

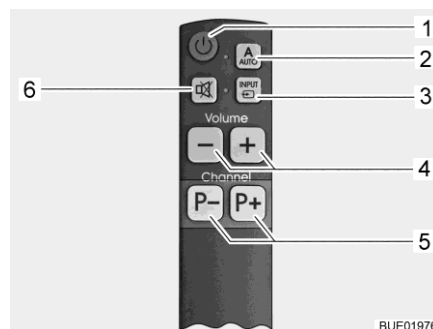

- 1 Toets Televisie in/uit
- 2 Toets AUTO (besturingsunit en televisie in/uit)
- 3 Toets INPUT (selectie van signaalbron)
- 4 Volumetoetsen
- 5 Toetsen voor programmakeuze
- 6 Demptoets

Afb. 45 Vereenvoudigde afstandsbediening (optioneel)

Installatie inschakelen: ■ Toets AUTO (Afb. 44,2 of Afb. 45,2) 1 seconde indrukken. Televisie en besturingsunit zijn nu ingeschakeld.

Was de antenne ingeschoven, dan schuift deze nu tot gebruiksstand uit. De antenne zoekt vervolgens automatisch naar de juiste satelliet voor het ingestelde TV-programma.

Als de installatie de satelliet heeft gevonden, dan verschijnt automatisch het TV-programma.

TV-programma selecteren: ■ Toetsen voor programmakeuze (Afb. 44,4 of Afb. 45,5) indrukken tot het gewenste TV-programma is geselecteerd.

De antenne zoekt automatisch de juiste satelliet.

Als de installatie de satelliet heeft gevonden, dan verschijnt automatisch het TV-programma.

- Signaalbron selecteren:**
- Toets INPUT (Afb. 44,3 of Afb. 45,3) indrukken tot de gewenste signaalbron is geselecteerd.
 - Om naar de aanduiding van het satellietkanaal terug te gaan de toets INPUT (Afb. 44,3 of Afb. 45,3) indrukken tot de signaalbron DVB-S2 is geselecteerd.

- Installatie uitschakelen:**
- Toets AUTO (Afb. 44,2 of Afb. 45,2) indrukken.

De antenne schuift automatisch in parkeerstand. Op het beeldscherm wordt aangegeven wanneer de parkeerstand is bereikt.

Televisie en besturingsunit worden na enkele seconden uitgeschakeld.

- Installatie zonder antenne gebruiken:**
- Toets Televisie in/uit (Afb. 44,1 of Afb. 45,1) indrukken. De besturingsunit wordt niet uitgeschakeld, de antenne blijft in parkeerstand.
 - Toets INPUT (Afb. 44,3 of Afb. 45,3) indrukken tot de gewenste signaalbron (bijv. DVD) is geselecteerd.
 - De toets Televisie in/uit (Afb. 44,1 of Afb. 45,1) indrukken om de televisie uit te zetten.

6.8.2 Satellietinstallatie met automatische antenneafstelling (Oyster Premium)



- ▷ Bij langere stilstand het flatscreen met de tuimelschakelaar van het boordnet scheiden, zodat de woonruimteaccu niet wordt ontladen.



- ▷ Wanneer de standplaats met behulp van de landenlijst wordt ingesteld, verloopt het zoeken naar satellieten sneller.
- ▷ Wanneer de antenne door het inschakelen van het contact is ingeschoven, moet de installatie opnieuw worden gestart door uit- en inschakelen.
- ▷ De ontvangst van DVB-T/T2-zenders (digitale, terrestrische televisie) is alleen mogelijk wanneer een DVB-T/T2-antenne aanwezig is.

De antenne wordt automatisch op een vooraf ingestelde satelliet gericht, wanneer het ontvangstsysteem zich binnen het bereik van deze satelliet bevindt.

Bij het inschakelen van de installatie wordt de antenne automatisch uitgeschoven. Bij het uitschakelen van de installatie of het starten van de voertuigmotor wordt de antenne automatisch ingeschoven.

Wanneer het gewenste TV-programma wordt geselecteerd, wordt de juiste satelliet automatisch geselecteerd en gebruikt.

Hier worden de basisfuncties van de afstandsbediening vermeld. Raadpleeg voor de volledige beschrijving de aparte handleiding van de fabrikant.

De installatie is af fabriek van een standaardzenderlijst voorzien, evenals favorietenlijsten. Deze standaardlijsten kunnen naar wens handmatig worden veranderd of aangevuld.

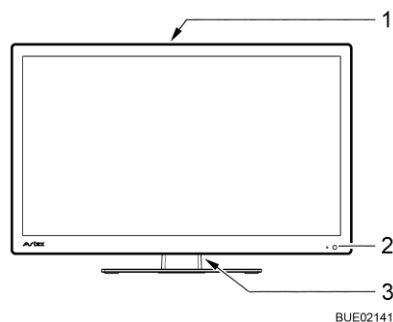

- 1 Bedieningstoetsen op de achterkant van het apparaat
- 2 LED stand-bymodus/gebruik
- 3 Tuimelschakelaar AAN/UIT

Afb. 46 Bediening op het flatscreen

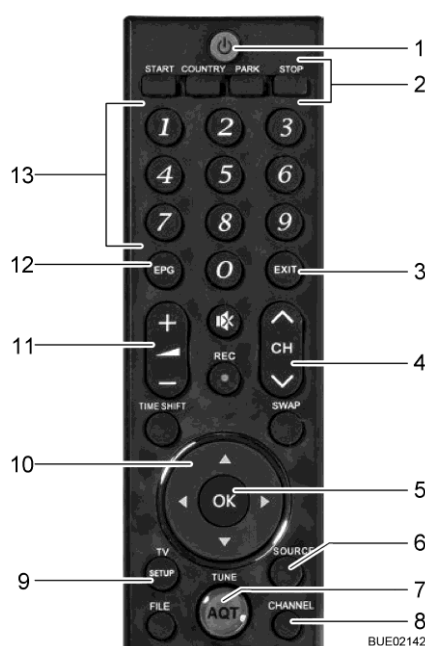

- 1 Drukknop POWER
- 2 Antenne handmatig richten
- 3 Toets EXIT - menu verlaten zonder op te slaan
- 4 Toets voor programmakeuze
- 5 Drukknop OK - selectie bevestigen of instelling opslaan
- 6 Toets SOURCE - signaalbron selecteren
- 7 Toets AQT - zenderzoekopdracht DVB-T/T2 starten
- 8 Toets CHANNEL - zenderlijst openen
- 9 Toets SETUP - hoofdmenu openen
- 10 Navigatietoetsen in het menu
- 11 Volumetoets
- 12 Toets EPG - programmagids openen
- 13 Cijfertoetsen - programmaslot direct openen of cijfers invoeren

Afb. 47 Afstandsbediening

Installatie inschakelen:

- Tuimelschakelaar (Afb. 46,3) aan de achterkant van het flatscreen op AAN zetten. De installatie wordt stand-by gezet. De LED (Afb. 46,2) brandt rood.

Verdere bediening verloopt via de afstandsbediening en de aanduidingen op het flatscreen.

- Toets POWER (Afb. 47,1) op de afstandsbediening indrukken. De LED (Afb. 46,2) brandt blauw.

TV-programma selecteren:

- Toetsen voor programmakeuze (Afb. 47,4 of Afb. 47,13) indrukken tot het gewenste TV-programma is geselecteerd.

De antenne zoekt automatisch de juiste satelliet.

Als de installatie de satelliet heeft gevonden, dan verschijnt automatisch het TV-programma.

Signaalbron selecteren:

- Toets SOURCE (Afb. 47,6) meermaals indrukken tot de gewenste signaalbron is geselecteerd.

- Om naar de aanduiding van het satellietkanaal terug te gaan de toets SOURCE meermaals indrukken tot de signaalbron DVB-S is geselecteerd.

Installatie zonder antenne gebruiken:

- Toets PARK (Afb. 47,2) indrukken. De antenne schuift in de parkeerstand.
- Toets SOURCE (Afb. 47,6) meermaals indrukken tot de gewenste signaalbron (bijv. DVD) is geselecteerd.

Installatie uitschakelen:

- Toets POWER (Afb. 47,1) op de afstandsbediening indrukken. De installatie wordt stand-by gezet. De LED (Afb. 46,2) brandt rood.
- Tuimelschakelaar (Afb. 46,3) aan de achterkant van het flatscreen op UIT zetten.

Het systeem is van het boordnet gescheiden.

De antenne schuift automatisch in parkeerstand.

6.9 Markies (speciale uitvoering)



- ▷ Bij harde wind, hevige regen of sneeuw de markies inrollen.
- ▷ Bij lichte regen een van de steunpoten verkorten, zodat het water kan weglopen.
- ▷ De markies alleen oprollen als het doek droog is. Als de markies met nat doek moet worden opgerold: De markies zo snel mogelijk weer uitrollen om het doek te laten drogen.
- ▷ Verwijder loof en grof vuil van de markies, voordat deze gesloten wordt.



- ▷ Markies alleen als bescherming tegen de zon gebruiken.
- ▷ Neem ook de gebruiksaanwijzing van de fabrikant in acht.

Voordelen van de markies

De voordelen van een markies zijn:

- De markies zorgt voor schaduw.
- Met de markies wordt een overdekte ruimte voor de camper gecreëerd en het ruimteaanbod vergroot.
- Het voertuig wordt gerieflijker vormgegeven.
- De geïntegreerde LED-verlichting (speciale uitvoering) zorgt voor extra licht.



Afb. 48 Markies

Markies opstellen:

- Markies (Afb. 48,1) met de handslinger uitdraaien.
- Bij de geopende markies de steunen (Afb. 48,2) opstellen.

Hoofdstukoverzicht

In dit hoofdstuk staan instructies voor het wonen in het voertuig.

7.1 Centrale vergrendeling bestuurderscabine en ingangsdeur (speciale uitvoering)



- ▷ De centrale vergrendeling vergrendelt de bestuurdersdeur, de passagiersdeur en de ingangsdeur van de opbouw.
- ▷ De centrale vergrendeling is buiten werking als de accu-scheidingschakelaar aan het elektroblok is uitgeschakeld.

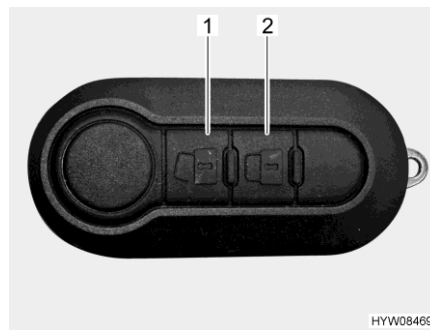

Afb. 49 Afstandsbediening centrale vergrendeling (2 toetsen)

Deuren ontgrendelen: ■ Toets  (Afb. 49,1) eenmaal kort indrukken. De deursloten zijn ontgrendeld.

Deuren vergrendelen: ■ Toets  (Afb. 49,2) eenmaal kort indrukken. De deursloten zijn vergrendeld.

Multifunctionele afstandsbediening centrale vergrendeling (speciale uitvoering)

Afhankelijk van de uitvoering is het voertuig van een afstandsbediening met 3 toetsen voorzien.

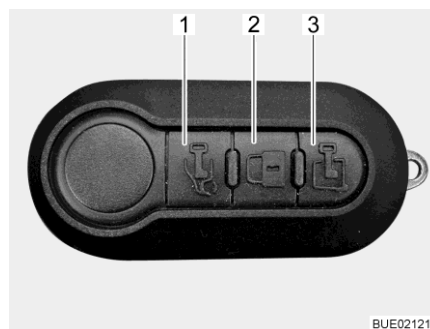

Afb. 50 Multifunctionele afstandsbediening (3 toetsen)

Bestuurdersdeur ontgrendelen: ■ Toets  (Afb. 50,1) eenmaal kort indrukken. De bestuurdersdeur is ontgrendeld.

Ingangsdeur ontgrendelen: ■ Toets  (Afb. 50,3) eenmaal kort indrukken. De ingangsdeur is vergrendeld.

Alle deuren vergrendelen: ■ Toets  (Afb. 50,2) eenmaal kort indrukken. Alle deuren zijn vergrendeld.

Wanneer bij het vergrendelen een of meerdere deuren niet naar goed zijn gesloten, knipperen de richtingaanwijzers (knipperlichten) snel.



▷ Verdere informatie ontleen aan de gebruiksaanwijzing van het basisvoertuig.

7.2 Ingangsdeur



▶ Alleen met vergrendelde deuren rijden.



- ▷ Het vergrendelen van de deuren kan verhinderen, dat de deuren vanzelf open gaan, bijv. bij een ongeval.
- ▷ Vergrendelde deuren verhinderen tevens het ongewenste binnendringen van buitenaf, bijv. als u voor een verkeerslicht stopt. Door vergrendelde deuren kunnen echter hulpverleners in noodgeval het interieur van het voertuig moeilijk bereiken.
- ▷ Bij het verlaten van het voertuig altijd de deuren vergrendelen.

7.2.1 Ingangsdeur, buiten

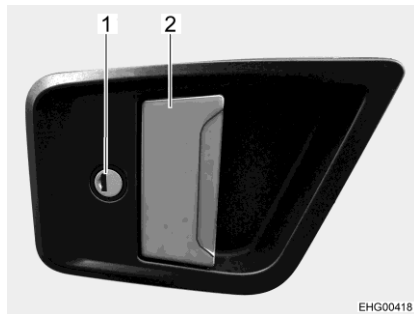

Afb. 51 Deurslot (ingangsdeur buiten)

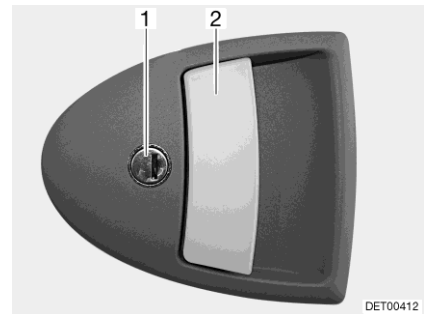

Afb. 52 Deurslot, variant (ingangsdeur buiten)

Openen: ■ Sleutel in cilinderslot (Afb. 51,1 of Afb. 52,1) steken en draaien, tot het deurslot is ontgrendeld.

■ Sleutel in middelste stand terugdraaien en uittrekken.

■ Aan de deurgreep (Afb. 51,2 of Afb. 52,2) trekken. De deur is geopend.

Vergrendelen: ■ Sleutel in cilinderslot (Afb. 51,1 of Afb. 52,1) steken en draaien, tot het deurslot is vergrendeld.

■ Sleutel in middelste stand terugdraaien en uittrekken.

7.2.2 Ingangsdeur, binnen

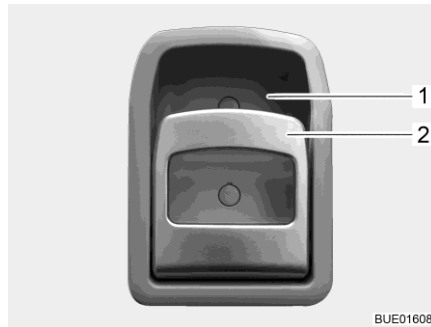

Afb. 53 Deurslot (ingangsdeur binnen)

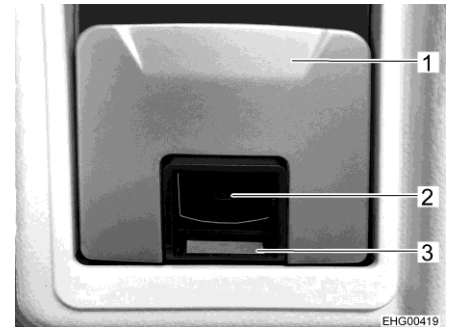

Afb. 54 Deurslot, variant (ingangsdeur binnen)

Openen: ■ Aan de greep (Afb. 53,2 of Afb. 54,1) trekken. Het deurslot wordt ontgrendeld of geopend.

Vergrendelen: ■ De greep (Afb. 53,2) boven in de richting van de greepkom (Afb. 53,1) drukken. Het deurslot wordt vergrendeld.

Of:

Zwart oppervlak (met slotsymbool) (Afb. 54,2) naar binnen drukken tot het rode oppervlak (Afb. 54,3) te zien is. Het deurslot wordt vergrendeld.

7.2.3 Raam ingangsdeur (gedeeltelijk speciale uitvoering)

In de ingangsdeur is een raam met een vouwverduistering geïntegreerd.

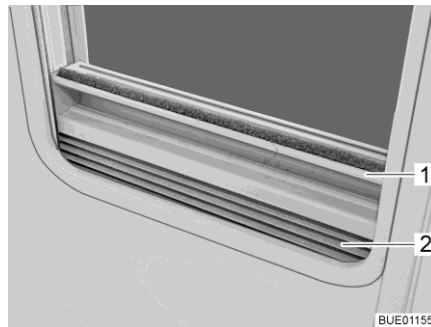

Afb. 55 Vouwverduistering

Sluiten: ■ De vouwverduistering (Afb. 55,2) in het midden van de greeplijst (Afb. 55,1) vastpakken, van onder naar boven trekken en op de gewenste hoogte loslaten. De vouwverduistering blijft in deze hoogte staan.

Openen: ■ De vouwverduistering in het midden van de greeplijst vasthouden en naar beneden schuiven.

7.2.4 Vouwbare hor aan de ingang deur (gedeeltelijk speciale uitvoering)



- ▷ De hor helemaal openen voordat de ingang deur wordt gesloten.



Afb. 56 Hor

- Sluiten: ■ Hor aan de lijst (Afb. 56,1) volledig eruit trekken.
- Openen: ■ Hor aan de lijst (Afb. 56,1) in de uitgang positie terugschuiven.

7.3 Serviceluiken



- ▷ Voor het begin van de rit alle serviceluiken sluiten en de klepsloten vergrendelen.
- ▷ Voor het openen en sluiten van het serviceluik alle sloten openen of sluiten die aan het serviceluik zijn aangebouwd.



- ▷ Bij het verlaten van het voertuig alle serviceluiken sluiten.

De op het voertuig aangebrachte serviceluiken zijn met uniforme cilindersloten uitgevoerd. Daarom kunnen met één sleutel alle sloten worden geopend.

7.3.1 Klepslot met greepkom



- ▷ Voor het openen van het serviceluik alle slotgrepen tegelijk uittrekken die aan het serviceluik zijn aangebouwd.

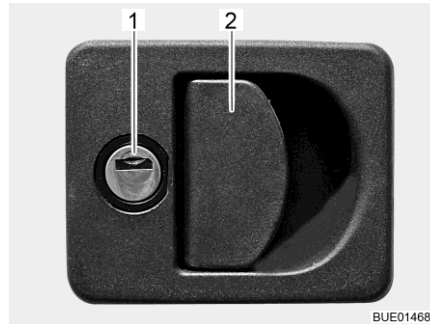

- 1 Cilinderslot
2 Slotgreep

Afb. 57 Klepslot met greepkom

- Openen:**
- Sleutel in cilinderslot (Afb. 57,1) steken en een kwartslag draaien. Het klepslot is ontgrendeld.
 - Sleutel eruit trekken.
 - Aan de slotgreep (Afb. 57,2) trekken. Het serviceluik is geopend.
- Sluiten:**
- Serviceluik volledig sluiten.
 - Sleutel in cilinderslot steken en een kwartslag draaien. Het klepslot is vergrendeld.
 - Sleutel eruit trekken.

7.3.2 Noodontgrendeling garageluik

Het garageluik kan via de noodontgrendeling van binnen worden geopend. De noodontgrendeling kan ook worden gebruikt, wanneer het garageluik met de sleutel is gesloten.

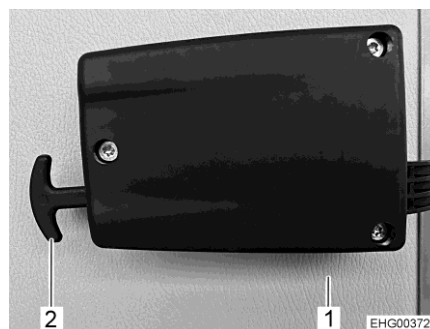

Afb. 58 Noodontgrendeling garageluik

- Garageluik ontgrendelen:**
- Aan beide grepen van de noodontgrendeling (Afb. 58,2) trekken.
 - Garageluik (Afb. 58,1) naar buiten drukken.

7.3.3 Klepslot met drukknop

Al naar gelang de grootte van het luik is het serviceluik voorzien van een of twee afsluitbare druksloten.

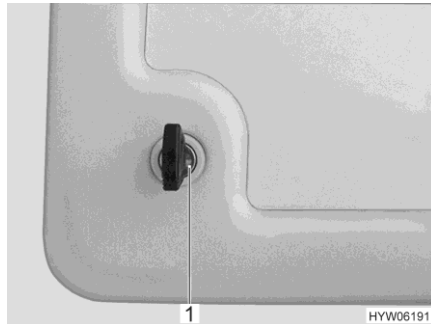

Afb. 59 Drukslot serviceluik



Afb. 60 Drukslot serviceluik (alternatief)

- Openen:**
- Sleutel in cilinderslot van het afsluitbare drukslot (Afb. 59,1 of Afb. 60,1) steken en een kwartslag draaien. Het drukslot is ontgrendeld.
 - Sleutel eruit trekken.
 - Evt. ook het tweede afsluitbare drukslot ontgrendelen.
 - Beide drukknoppen (Afb. 60,2) van de druksloten gelijktijdig met de duimen indrukken en het serviceluik openen.
- Sluiten:**
- Serviceluik sluiten en dichtdrukken. De druksloten zijn nu vastgeklikt, maar nog niet vergendeld.
 - Sleutel in cilinderslot van het afsluitbare drukslot (Afb. 59,1 of Afb. 60,1) steken en een kwartslag draaien. Het drukslot is vergendeld.
 - Sleutel eruit trekken.
 - Evt. ook het tweede afsluitbare drukslot vergendelen.

7.3.4 Klepslot service-unit



Afb. 61 Klepslot, vergendelt



Afb. 62 Klepslot, vergendelt

- Openen:**
- Sleutel in cilinderslot steken en draaien, tot de rode ring (Afb. 62,1) zichtbaar is. Het klepslot is ontgrendeld.
 - Sleutel eruit trekken.
 - Greep een halve slag tegen de klok in draaien, tot de het rode vlak (Afb. 62,2) zichtbaar is. Het slot is open.

- Sluiten:**
- Luik sluiten.
 - Greep een halve slag met de klok mee draaien, tot de het rode vlak (Afb. 62,2) niet meer zichtbaar is.
 - Sleutel in het cilinderslot steken en draaien, tot de rode ring (Afb. 62,1) niet meer zichtbaar is.
 - Sleutel eruit trekken.

7.3.5 Klepslot, vierkant

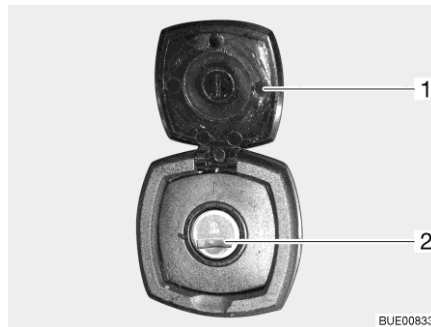

- 1 Afdekkap
- 2 Cilinderslot

Afb. 63 Klepslot, vierkant

- Openen:**
- Afdekkap (Afb. 63,1) openen.
 - Sleutel in cilinderslot (Afb. 63,2) steken en een kwartslag draaien.
 - Sleutel eruit trekken.
- Sluiten:**
- Serviceluik volledig sluiten.
 - Sleutel in cilinderslot steken en een kwartslag draaien.
 - Sleutel eruit trekken.

7.4 Meubelluiken



- ▷ Voor het begin van de rit alle meubelluiken en binnendeuren sluiten en vergrendelen.
- ▷ De in deze sectie afgebeelde meubelluiken zijn voorbeelden. Al naar gelang het model kunnen de sloten en grepen van de meubelluiken afwijken van de hier weergegeven vorm.

7.4.1 Meubelluiken met drukknop

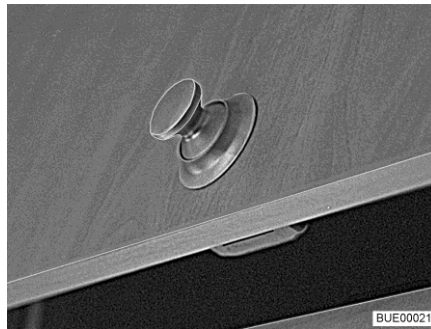

Afb. 64 Meubelluik met drukknop (rond)

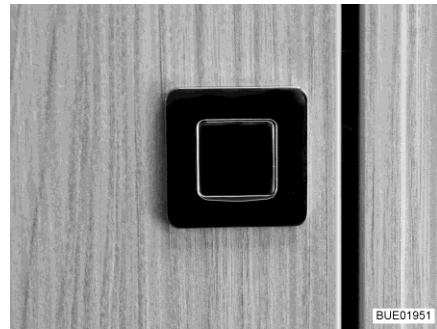

Afb. 65 Meubelluik met drukknop (rechthoekig)

- Openen:**
- Binnenste deel van het slot indrukken. De drukknop (Afb. 64 of Afb. 65) springt naar buiten.
 - Drukknop vastpakken en meubelluik openen.
- Sluiten:**
- Meubelluik sluiten.
 - Drukknop indrukken, tot deze vastklikt. Na het vastklikken is het meubelluik goed gesloten.

7.4.2 Meubelluiken met greep en ontgrendeling

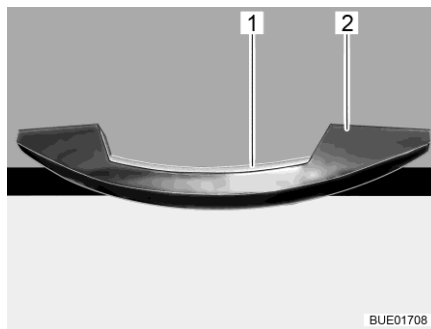

Afb. 66 Greep met ontgrendelingslijst (voorbeeld)

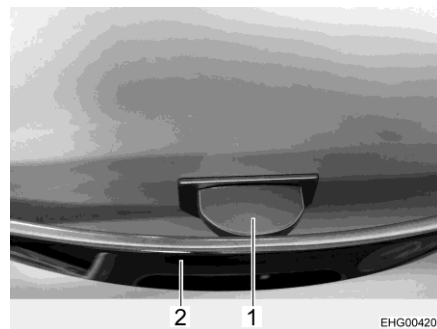

Afb. 67 Greep met ontgrendelingsbeugel

- Openen:**
- Ontgrendelingslijst (Afb. 66,1) of ontgrendelingsbeugel (Afb. 67,1) indrukken en ingedrukt houden.
 - Aan de greep (Afb. 66,2 of Afb. 67,2) trekken, totdat het meubelluik open is.
- Sluiten:**
- Het meubelluik omlaagdrukken tot het luik merkbaar sluit en de vergrendeling hoorbaar vastklikt.

7.4.3 Meubelluiken met ontgrendelingsgreep

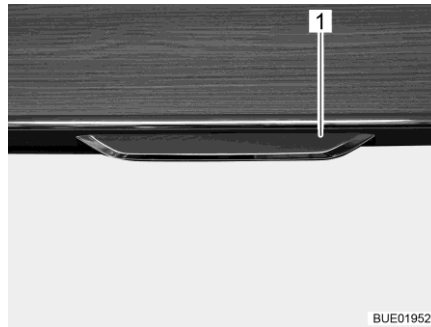

Afb. 68 Meubelluik met ontgrendelingsgreep

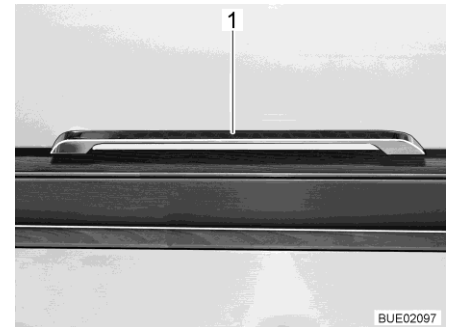

Afb. 69 Ontgrendelingsgreep (Ixeo T)

- Openen:**
- Ontgrendelingsgreep (Afb. 68,1 en Afb. 69,1) naar buiten of naar beneden trekken.
 - Aan de ontgrendelingsgreep trekken, tot het meubelluik open is.
- Sluiten:**
- Het meubelluik omlaagdrukken tot het luik merkbaar sluit en de vergrendeling hoorbaar vastklikt.

7.5 Afdekking bodemvak

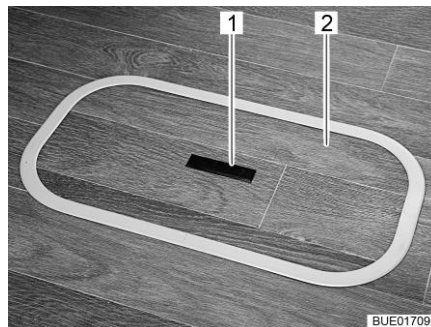

Afb. 70 Afdekking bodemvak (greep verzonken)

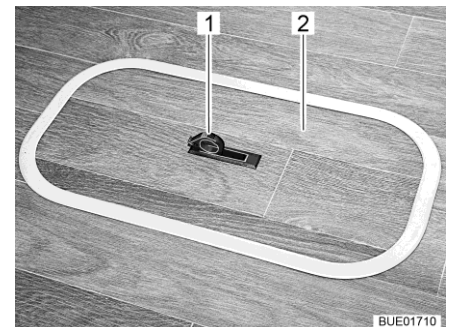

Afb. 71 Afdekking bodemvak (greep uitgeklaapt)

- Openen:**
- Aan één kant de greepplaat (Afb. 70,1) naar beneden drukken. De greep (Afb. 71,1) springt naar boven.
 - De afdekking (Afb. 70,2 resp. Afb. 71,2) naar boven afnemen.
- Sluiten:**
- De afdekking in de omlijsting in de bodem plaatsen.
 - Greep naar onder zwenken.

7.6 Stoelen draaien



- ▶ Voor het begin van de rit alle draaibare stoelen in de rijrichting draaien en vergrendelen. Tijdens de rit moeten de draaibare stoelen in de rijrichting vergrendeld blijven.



- ▷ De bestuurdersstoel voor het draaien in de middelste stand schuiven. Wanneer de bestuurdersstoel zich helemaal achter of voor bevindt, bestaat het risico dat deze tegen de handrem resp. de zitgroep botst bij het draaien.



- ▷ De bestuurdersstoel en passagiersstoel zijn bestanddeel van het basisvoertuig. Het instellen van de stoelen is in de gebruiksaanwijzing van het basisvoertuig beschreven.

- Draaien:**
- Bij bestuurders-/passagiersstoel beide armleuningen omhoogzetten.
 - De bestuurders-/passagiersstoel in de middelste stand schuiven.
- Een vergrendeling van de stoelen is alleen mogelijk in de rijrichting.

7.7 Lichtschakelaar

7.7.1 Ingangsbereik



- ▷ De in deze sectie afgebeelde lichtschakelaars zijn voorbeelden. Al naar gelang het model kunnen het type en de toekenning van de lichtschakelaars afwijken van de hier weergegeven vorm.

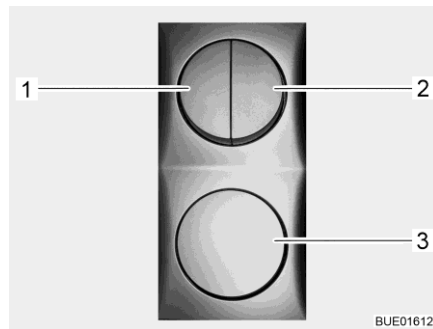

Afb. 72 Lichtschakelaar



Afb. 73 Voortentverlichting



Afb. 74 Voortentverlichting (alternatief)

In het ingangsbereik bevinden zich de lichtschakelaars (Afb. 72,1-3) voor de volgende lampen:

- Verlichting ingang
- Verlichting voortent
- Verlichting woonruimte
- Markiesverlichting (speciale uitvoering)

7.7.2 Binnen



▷ De in deze sectie afgebeelde lampen zijn voorbeelden. Niet alle in het voertuig gebruikte lampen zijn weergegeven. Aan de hand van de voorbeelden wordt de mogelijke inbouwplaats van lichtschakelaars verduidelijkt. Het type en uiterlijk van de lichtschakelaars kan van de hier weergegeven vorm afwijken.



Afb. 75 Spotlight, lichtschakelaar direct bij de lamp

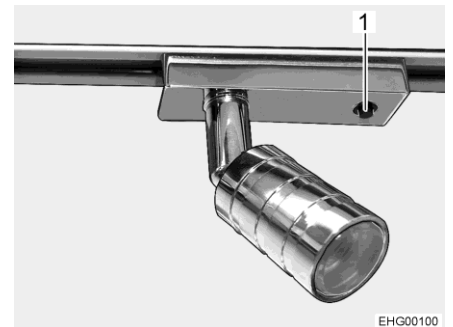

Afb. 76 Spotlight (alternatief), lichtschakelaar direct bij de lamp

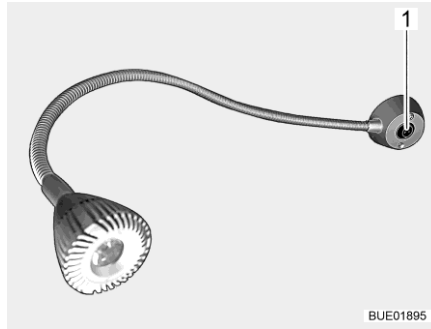

Afb. 77 Spotlight, lichtschakelaar direct bij de lamp (voorbeeld)

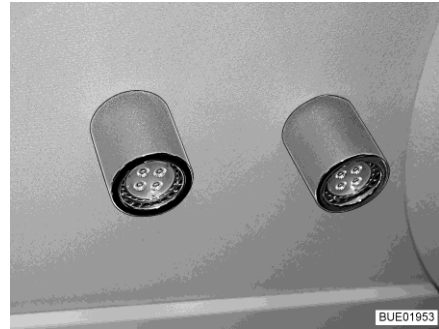

Afb. 78 Plafondverlichting, gescheiden van schakelaar (voorbeeld)

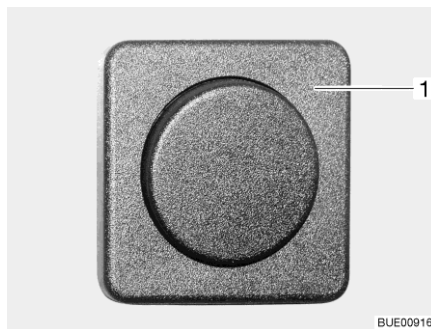

Afb. 79 Schakelaar, gescheiden van de lamp (voorbeeld)

De lichtschakelaars in het binnenbereik bevinden zich direct bij de betreffende lamp (Afb. 75,1, Afb. 76,1, Afb. 77,1) of in de buurt van de lamp (Afb. 79,1).



Afb. 80 Inbouwlamp, lichtschakelaar in de lamp.

Voor het in- en uitschakelen van de inbouwlamp (Afb. 80,1) het binnenbereik van de lamp indrukken.

7.7.3 Lichtregeling (speciale uitvoering)

Afhankelijk van het model is het voertuig van een lichtregeling voorzien. De schakelaars in het woon- en slaapgedeelte hebben vier aanraakgebieden waarmee lichtscenario's voor deze bereiken kunnen worden ingeschakeld. Met de lichtregeling kunnen verschillende verlichtingsmiddelen samen geschakeld worden.

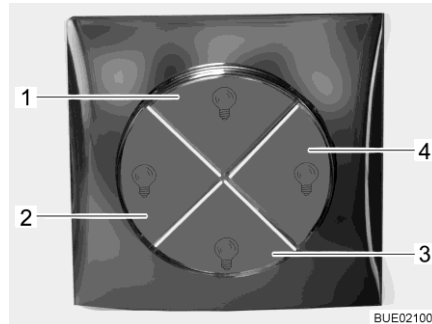

- 1 Hoofdlicht woonruimte
- 2 Hoofdlicht slaapgedeelte
- 3 Ambient-verlichting woonruimte
- 4 Ambient-verlichting slaapruijnte

Afb. 81 Schakelaar voor lichtregeling

Via de aanraakgebieden op de schakelaars kunnen de volgende lichtscenario's voor woon- en slaapgedeelte worden ingeschakeld:

- Hoofdlicht: Plafondverlichting en spotlights
- Ambient-verlichting: indirecte verlichting door verschillende LED-strips.

7.7.4 Kledingkastverlichting (gedeeltelijk speciale uitvoering)



- ▷ De kledingkastverlichting kan uit de vastgeschroefde houder (Afb. 82,1) getrokken worden en als zaklamp gebruikt worden.
- ▷ Wanneer de kledingkastdeur gesloten wordt, wordt de kledingkastverlichting automatisch uitgeschakeld.
- ▷ Een lichtsensor zorgt ervoor dat de kledingkastverlichting alleen brandt indien het donker is. Zo wordt voorkomen dat de kledingkastverlichting per ongeluk bij daglicht ingeschakeld wordt en de batterijen voortijdig leegraken.

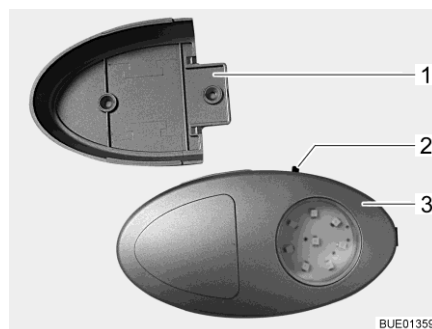

Afb. 82 Kledingkastverlichting/zaklamp

De schakelaar voor het in- en uitschakelen (Afb. 82,2) is direct bij de kledingkastverlichting (Afb. 82,3) aangebracht.

7.7.5 Staaflamp in garage achter

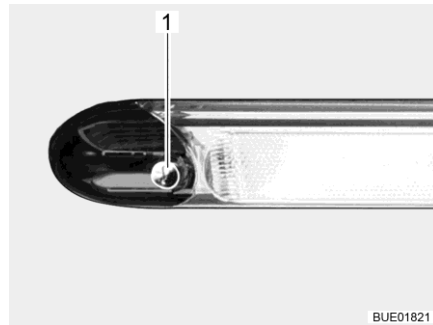

Afb. 83 Staaflamp in garage achter

Voor het in- en uitschakelen met de hand over de sensor (Afb. 83,1) op de lamp bewegen.

7.8 Spotlight



- ▶ Gloeilampen en lamphouders kunnen erg warm worden.
- ▶ De gloeilampen en lamphouders eerst laten koelen voor u ze aanraakt.
- ▶ Als de lamp ingeschakeld of nog heet is, moet de veiligheidsafstand tot brandbare voorwerpen zoals stores of gordijnen tenminste 30 cm bedragen. Brandgevaar!

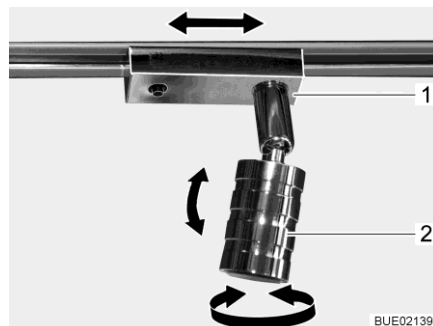

Afb. 84 Spotlight

- Draaien:**
- De behuizing (Afb. 84,2) vastpakken en draaien.
- De behuizing kan in verschillende richtingen worden gedraaid:
- Naar links of naar rechts
 - Naar boven of beneden
- Verschuiven:**
- Sokkel (Afb. 84,1) vastpakken en ca. 45° draaien.
 - Spotlight willekeurig langs het railsysteem verschuiven.
 - Sokkel weer terugdraaien.
- Verwijderen:**
- Sokkel (Afb. 84,1) vastpakken en 90° draaien.
 - Spotlight uit de rail nemen.

De spotlight kan in op iedere willekeurige positie op de rails worden aangebracht.

7.8.1 Mobiele lamp (speciale uitvoering)



- ▶ Tijdens de rit alle mobiele lampen aan de actieve dockingstations bevestigen!

De mobiele lamp kan worden gebruikt als extra lamp, als tafellamp of als zaklamp. De mobiele lamp is uitgerust met een accu die op een actieve dockingstation wordt geladen.

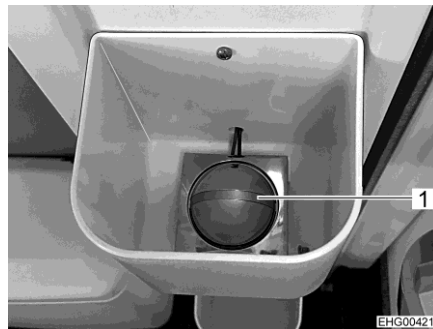

Afb. 85 Actief dockingstation bij de ingangsdeur

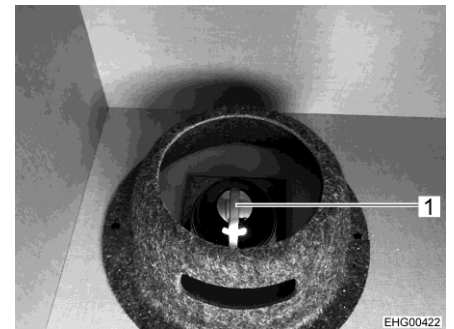

Afb. 86 Actief dockingstation op tableau boven de bestuurderscabine

Actieve dockingstations kunnen zich op verschillende plaatsen in het voertuig bevinden, bijv. in de opbergruimte bij de ingangsdeur (Afb. 85,1), op het tableau boven de bestuurderscabine (Afb. 86,1) of in de kledingkast.



Afb. 87 Mobiele lamp (ingeschoven)



Afb. 88 Mobiele lamp (uitgeschoven)

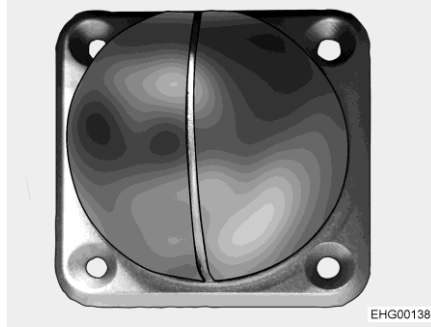

Afb. 89 Dockingstation (actief en passief)

- Gebruik als extra lamp** De mobiele lamp is ingeschoven (Afb. 87) en wordt in een passief dockingstation (Afb. 89) gestoken.
- Gebruik als tafellamp** De mobiele lamp is uitgeschoven (Afb. 88) en wordt op de tafel of op een willekeurige andere plaats neergezet.
- Gebruik als zaklamp** De mobiele lamp is uitgeschoven (Afb. 88) en wordt gebruikt als zaklamp.

Inschakelen/uitschakelen: ■ Op de aan/uit-schakelaar (Afb. 87,1) drukken.

Dimmen: ■ De aan/uit-schakelaar (Afb. 87,1) ingedrukt houden.



▷ De laatste ingestelde lichtintensiteit wordt opgeslagen.

Laden: ■ Lamp inschuiven (Afb. 87) en in het actieve dockingstation (bijv. Afb. 85,1 of Afb. 86,1) steken.

De LED (Afb. 87,2) naast de aan/uit-schakelaar geeft de laadtoestand aan.

LED rood betekent dat de accu wordt geladen.

LED groen betekent dat de accu is geladen.



▷ Bij plaatsing in het actieve dockingstation gaat de LED 30 seconden rood branden.

7.9 Houder voor flatscreen



- ▶ Voor het begin van de rit het flatscreen en de beeldschermhouder in de basispositie brengen en vergrendelen. Wanneer de beeldschermhouder in een TVkast is ingebouwd: TV-kast sluiten.

7.9.1 Houder met tweedelige scharnierarm

De flatscreen is aan een tweedelige scharnierarm bevestigd en kan zijdelings worden gezwenkt.

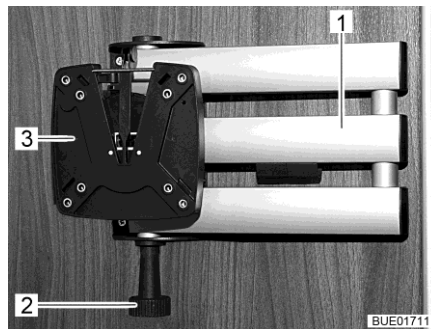

Afb. 90 Houder (tweedelige scharnierarm)

- Positioneren:**
- Aan de ontgrendelingsknop (Afb. 90,2) trekken. De scharnierarm (Afb. 90,1) is ontgrendeld.
 - Flatscreen in de gewenste positie zwenken.
 - Flatscreen met beide handen bij de bovenste en onderste rand vastpakken en de gewenste hellingshoek instellen.
- Opbergen:**
- Flatscreen terugdraaien in de uitgangspositie, totdat de houder (Afb. 90,3) hoorbaar in de vergrendeling vastklikt.

7.9.2 Wandhouder

De flatscreen is aan een wandhouder bevestigd.

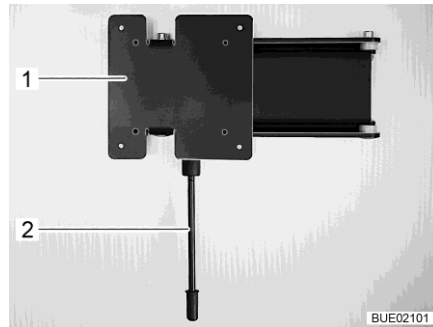

Afb. 91 Wandhouder

- Positioneren:**
- De ontgrendelingshendel (Afb. 91,1) naar beneden trekken en de houder (Afb. 91,2) met het flatscreen in de gewenste positie draaien.
- Opbergen:**
- De ontgrendelingshendel naar beneden trekken en het flatscreen terugdraaien tot de houder vastklikt.

7.9.3 Houder met ontgrendelingshendel

De houder voor de flatscreen is aan de wand bevestigd.

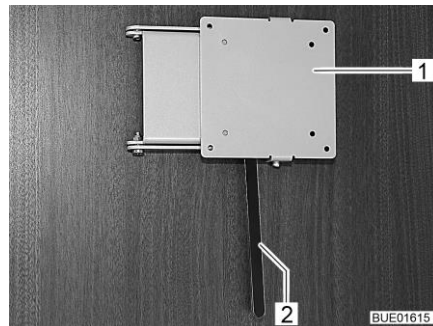

Afb. 92 Houder met ontgrendelingshendel

- Positioneren:**
- De ontgrendelingshendel (Afb. 92,2) opzij duwen en de houder (Afb. 92,1) met het flatscreen in de gewenste positie draaien.
 - Flatscreen lichtjes naar boven drukken en in de gewenste positie zwenken. Er zijn drie verschillende standen mogelijk.
- Opbergen:**
- Flatscreen terugdraaien tot de houder (Afb. 92,1) in de vergrendeling klikt.

7.9.4 Houder met uitschuifdeel

De flatscreen is aan een houder bevestigd die uitgeschoven en in de juiste positie gedraaid kan worden.

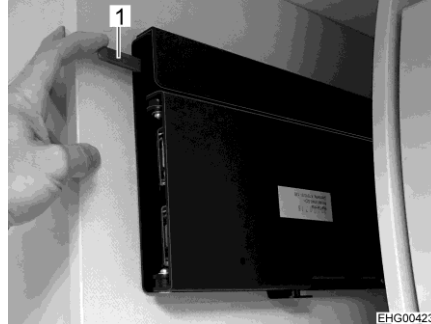

Afb. 93 Uitschuifdeel ontgrendelen

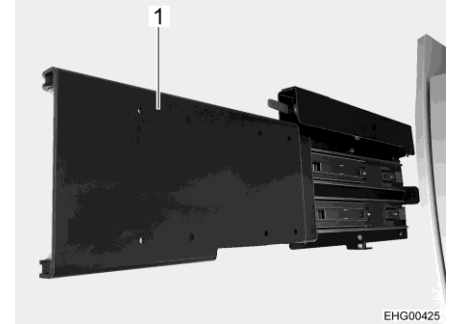

Afb. 94 Uitschuifdeel (uitgeschoven)

Positioneren:

- De rode hendel (Afb. 93,1) naar beneden drukken en uitschuifdeel (Afb. 94, 1) eruit trekken. De flatscreen wijst naar de woonruimte.

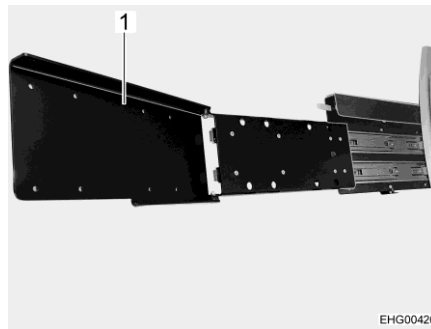

Afb. 95 Uitschuifdeel (uitgeschoven en omgeklapt)

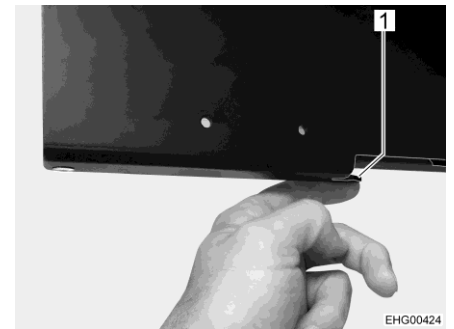

Afb. 96 Zwenkmechanisme ontgrendelen

- Om de flatscreen naar het achterste gedeelte te draaien: Uitschuifdeel (Afb. 95,1) omklappen.
- Om de flatscreen in de gewenste positie te draaien: De zwarte hendel (Afb. 96,1) onder aan de uitschuifplaat indrukken en flatscreen draaien.

Opbergen:

- Flatscreen terugdraaien naar de uitgangspositie.
- Uitschuifdeel inschuiven tot de houder hoorbaar vastklikt.

7.10 Ventileren



- ▶ De zuurstof binnen in het voertuig wordt door ademen of door het gebruik van op gas werkende inbouwapparaten verbruikt. Daarom moet de verbruikte lucht voortdurend worden ververscht. Met het oog hierop zijn in het voertuig kunstmatige ventilatieopeningen (bijv. dakluiken met kunstmatige ventilatie, paddestoeldakventilators of vloerventilators) ingebouwd. Kunstmatige ventilatieopeningen noch van binnen noch van buiten afdekken, bijv. met een wintermat, of dichtzetten. Kunstmatige ventilatieopeningen vrijhouden van sneeuw en bladeren. Er dreigt verstikkingsgevaar door een verhoogd CO₂-gehalte.



- ▷ Bij voertuigen met een hefbed achter en een dakluik kan zich bij de dakomranding condenswater ophopen, wanneer het hefbed achter in de bovenste positie staat.

Wanneer het voertuig is opgesteld, het hefbed achter een stukje laten zakken om de luchtcirculatie te verbeteren.



- ▷ Bij bepaalde weersomstandigheden kan ondanks toereikende ventilatie condenswater ontstaan aan metalen voorwerpen (bijv. schroefverbindingen aan de bodem van het voertuig).
- ▷ Bij opengewerkte plaatsen (bijv. paddestoeldakventilatoren, dakluikranden, contactdozen, vulopeningen, luiken enz.) kunnen bijkomende koudebruggen ontstaan.

Condenswater

Door regelmatig en doelgericht ventileren voor een continue luchtverversing zorgen. Alleen op deze manier wordt verhinderd, dat zich bij koeler weer condenswater en als gevolg daarvan schimmel vormt. Als verwarming, luchtverdeling en ventilatie op elkaar zijn afgestemd, kan in koele seizoenen een aangenaam woonklimaat worden gecreëerd. Om tocht te vermijden de luchtuitstroomopeningen op het dashboard sluiten en de luchtverdeling van het basisvoertuig op circulatielucht zetten.

Het voertuig bij langere stilstand af en toe goed doorluchten, met name in de zomer, omdat er warmteophoping mogelijk is. Daarbij niet alleen het interieur, maar ook de van buitenaf toegankelijke opbergruimten ventileren. Wanneer het voertuig in een gesloten ruimte is ondergebracht (bijv. garage), ook de staanplaats ventileren. Optredend condenswater kan schimmelvorming tot gevolg hebben.

7.11 Ramen



▷ De ramen zijn uitgerust met verduisteringsrollo of vouwverduistering en met rolhor of vouwbare hor. Verduisteringsrollo en rolhor springen na het losmaken van de vergrendeling door trekkracht automatisch terug in de uitgangspositie. Om het trekmechanisme niet te beschadigen het verduisteringsrollo of rolhor vasthouden en langzaam in de uitgangspositie terugbrengen. De vouwverduistering en de vouwbare hor bestaan uit dun weefsel. Om de vouwverduistering of de hor niet te beschadigen, de vouwverduistering of de hor voorzichtig aan de greep in de uitgangspositie terugbrengen.

- ▷ Rolgordijnen niet gedurende langere tijd gesloten houden, anders kan er materiaalvermoeidheid optreden.
- ▷ Als het verduisteringsrollo of de vouwverduistering helemaal is gesloten, kan er bij sterke zonnestraling warmteopbouw tussen het verduisteringsrollo/de vouwverduistering en het raam optreden. Het raam kan beschadigd worden.

Als de verduistering in de onderste rolgordijnbehuizing ingebouwd is, de verduistering bij sterke zonnestraling daarom slechts voor 2/3 sluiten. Zo kan de warmte tussen raam en verduistering ontsnappen.

Als de verduistering in de onderste rolgordijnbehuizing ingebouwd is, de verduistering helemaal sluiten en regelmatig openen.

Daarnaast het raam in de stand "continue ventilatie" brengen.

- ▷ Voor het begin van de rit de ramen sluiten.
- ▷ Al naargelang het weer de ramen zo ver sluiten, dat er geen vocht kan binnendringen.
- ▷ Voor het openen en sluiten van de ramen dienen alle vergrendelingshendels die aan de ramen zijn gemonteerd geopend of gesloten te worden.



- ▷ Bij het verlaten van het voertuig altijd de ramen sluiten.
- ▷ Binnen in het dubbele plexiglasraam kan zich bij sterke temperatuurverschillen of extreme weersomstandigheden een lichte aanslag van condenswater vormen. Het raam is zo geconstrueerd dat condenswater bij een stijgende buitentemperatuur gemakkelijk kan verdampen. Voor beschadiging van het dubbele plexiglasraam door condenswater hoeft men niet te vrezen.

7.11.1 Uitzetbaar raam



- ▷ Als ramen met automatische uitzetters zijn gemonteerd, het raam helemaal openen, om de vergrendeling vrij te geven. Als de vergrendeling niet opgeheven en het raam toch gesloten wordt, kan het raam wegens de grote tegendruk breken.
- ▷ Bij het openzetten van de uitzetbare ramen erop letten dat er geen vervormingen optreden. Uitzetbare ramen gelijkmatig openen en sluiten.
- ▷ Als de vergrendelingshendel met een vergrendelingsknop uitgerust is, bij elke bediening van de vergrendelingshendel de vergrendelingsknop indrukken.

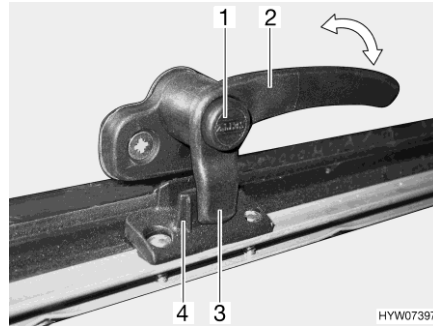

Afb. 97 Vergrendelingshendel met vergrendelingsknop in stand "gesloten"

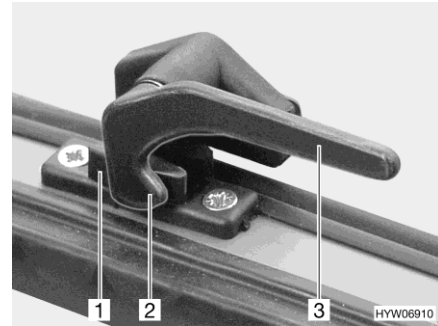

Afb. 98 Vergrendelingshendel in stand "gesloten"

- Openen:**
- Indien aanwezig, de vergrendelingsknop (Afb. 97,1) indrukken en ingedrukt houden.
 - De vergrendelingshendel (Afb. 97,2 of Afb. 98,3) een kwartslag naar het midden van het raam draaien.

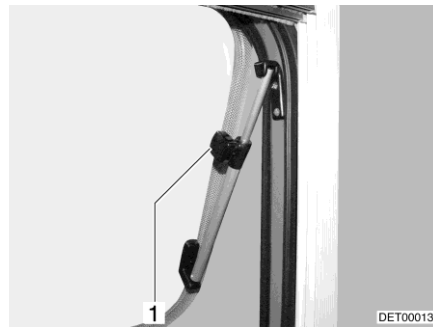

Afb. 99 Uitzetbaar raam met draaibare uitzetters



Afb. 100 Uitzetbaar raam met automatische uitzetters

- Uitzetbaar raam met draaibare uitzetter: Het uitzetbaar raam tot de gewenste stand openen en met kartelknop (Afb. 99,1) vastzetten.
- Uitzetbaar raam met automatische uitzetter: Het uitzetbaar raam tot de gewenste vergrendelstand openen. De automatische uitzetter (Afb. 100,1) vergrendelt automatisch.

Het uitzetbaar raam blijft vergrendeld in de gewenste stand.

- Sluiten:**
- Uitzetbaar raam met draaibare uitzetter: Kartelknop (Afb. 99,1) draaien tot de bevestiging los is.
 - Uitzetbaar raam met automatische uitzetter: Het uitzetbaar raam zover openen, tot de vergrendeling is opgeheven.
 - Het uitzetbaar raam sluiten.
 - Indien aanwezig, de vergrendelingsknop (Afb. 97,1) indrukken en ingedrukt houden.
 - De vergrendelingshendel (Afb. 97,2 of Afb. 98,3) een kwartslag naar het raamkozijn draaien.
 - De vergrendelingsneus (Afb. 97,3 of Afb. 98,2) van de vergrendelingshendel ligt geheel aan de binnenzijde van de raamvergrendeling (Afb. 97,4 of Afb. 98,1).

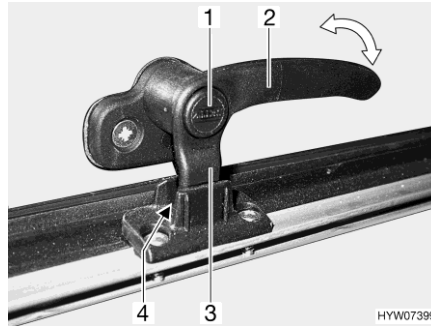

Afb. 101 Vergrendelingshendel met vergrendelingsknop in stand "continue ventilatie"

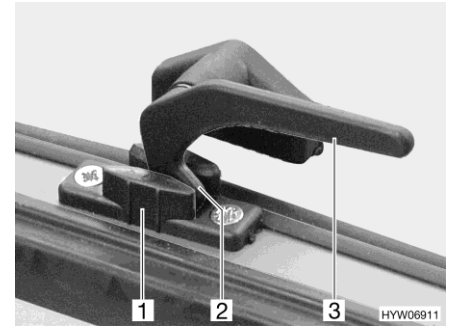

Afb. 102 Vergrendelingshendel in stand "continue ventilatie"

Continue ventilatie

Met de vergrendelingshendel kan het uitzetbaar raam in twee verschillende standen worden gezet:

- In stand "continue ventilatie" (Afb. 101 en Afb. 102)
- In stand "vast afgesloten" (Afb. 97 en Afb. 98)

Om het uitzetbaar raam in de stand "continue ventilatie" te brengen:

- Indien aanwezig, de vergrendelingsknop (Afb. 101,1) indrukken en ingedrukt houden.
- De vergrendelingshendel (Afb. 101,2 of Afb. 102,3) een kwartslag naar het midden van het raam draaien.
- Het uitzetbaar raam licht naar buiten duwen.
- De vergrendelingshendel weer terugdraaien. De vergrendelingsneus (Afb. 101,3 of Afb. 102,2) van de vergrendelingshendel daarbij in de uitsparing van de raamvergrendeling (Afb. 101,4 of Afb. 102,1) schuiven.
- Indien aanwezig, de vergrendelingsknop (Afb. 101,1) loslaten.
- Zorg ervoor, dat de vergrendelingsknop niet is ingedrukt, maar de vergrendelingshendel borgt.

Het uitzetbare raam mag tijdens de rit niet in de stand "continue ventilatie" staan.

Bij regen kan er spatwater in de woonruimte binnendringen, als het uitzetbare raam in de stand "continue ventilatie" staat. Daarom de uitzetbare ramen volledig sluiten.

7.11.2 Schuifraam met drukvergrendeling



Afb. 103 Schuifraam, vergrendelt

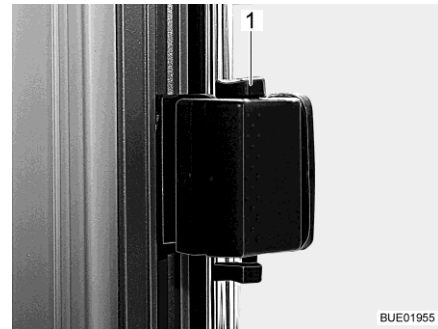

Afb. 104 Schuifraam, ontgrendelt

- Openen:**
- Grendel (Afb. 103,1) naar beneden drukken.
 - Raam tot de gewenste stand openen.
- Sluiten:**
- Raam sluiten tot aan de aanslag.
 - Grendel (Afb. 104,1) naar boven drukken.

7.11.3 Verduisteringsrollo en rolhor



- ▷ De rolgordijnen voor het begin van de rit openen. Als de rolgordijnen gesloten zijn, kan de veeras door de schokken worden beschadigd.



- ▷ Al naargelang het raamformaat zijn de rolgordijnen uitgerust met één of twee grepen.

De ramen zijn uitgerust met verduisteringsrollo en rolhor. Verduisteringsrollo en rolhor zijn los van elkaar bedienbaar.

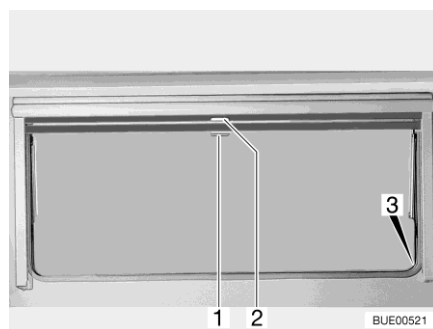

Afb. 105 Uitzetbaar raam

Verduisteringsrollo

Het verduisteringsrollo bevindt zich in de rolgordijnbehuizing bovenaan.

- Sluiten:**
- Verduisteringsrollo aan de greep (Afb. 105,2) naar beneden trekken. Als het verduisteringsrollo helemaal wordt gesloten, het verduisteringsrollo aan beide zijden aan het raamkozijn in de vergrendeling (Afb. 105,3) hangen.

- Openen:**
- Als het verduisteringsrollo helemaal is gesloten: De greep (Afb. 105,2) naar beneden drukken en de greep daarbij licht naar binnen trekken. Het verduisteringsrollo uit de vergrendeling links en rechts aan het raamkozijn nemen.
 - Als het verduisteringsrollo zich in een tussenstand bevindt: De greep (Afb. 105,2) lichtjes naar beneden trekken tot het rolgordijn uit de vergrendeling komt.
 - Verduisteringsrollo aan de greep langzaam terug laten lopen.
- Rolhor** De rolhor bevindt zich in de rolgordijnbehuizing bovenaan.
- Sluiten:**
- Rolhor aan de greep (Afb. 105,1) naar beneden trekken en aan beide zijden van het raamkozijn in de vergrendeling (Afb. 105,3) hangen.
- Openen:**
- Greep (Afb. 105,1) naar beneden drukken en de greep daarbij licht naar binnen trekken. De rolhor uit de vergrendelingen links en rechts aan het raamkozijn nemen.
 - Rolhor met de greep langzaam terugschuiven.

7.11.4 Vouwverduistering en rolhor

De ramen zijn uitgerust met vouwverduistering en rolhor. De rolhor kan alleen samen met de vouwverduistering worden verschoven.

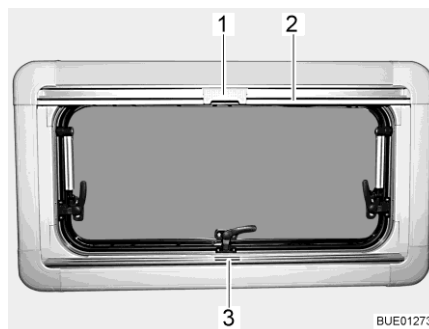

Afb. 106 Uitzetbaar raam

- Vouwverduistering** De vouwverduistering bevindt zich in de rolgordijnbehuizing onderaan.
- Sluiten:**
- Vouwverduistering in het midden van de greeplijst (Afb. 106,3) vastpakken, van onder naar boven trekken en op de gewenste hoogte loslaten. De vouwverduistering blijft in deze hoogte staan.
- Openen:**
- De vouwverduistering in het midden van de greeplijst vasthouden en naar beneden schuiven.
- Rolhor** De rolhor bevindt zich in de rolgordijnbehuizing bovenaan.
- Sluiten:**
- Rolhor aan de greeplijst (Afb. 106,2) naar beneden trekken tot deze tegen de greeplijst van de vouwverduistering (Afb. 106,3) stoot.
 - Arretering (Afb. 106,1) op rolhor met de greeplijst van de vouwverduistering vergrendelen.

- Openen:
- Arretering (Afb. 106,1) op rolhor boven naar achteren drukken.
 - Rolhor aan de greeplijst (Afb. 106,2) langzaam terugbrengen.

7.11.5 Vouwverduisteringen voor voorruit, bestuurdersraam en passagiersraam

Afhankelijk van het model wordt de bestuurderscabine met vouwgordijnen of vouwverduisteringen Remis (speciale uitvoering) verduisterd.

Vouwgordijn De vouwgordijnen worden bij het voertuig geleverd.

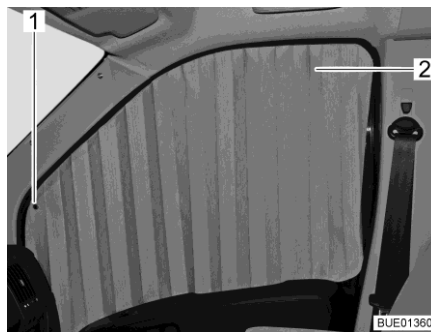

Afb. 107 Vouwgordijn aan passagiersraam



Afb. 108 Bevestiging vouwgordijn

De vouwgordijnen (Afb. 107,2) worden met drukknoppen (Afb. 107,1 en Afb. 108,1) bevestigd.

Vouwverduistering Remis (speciale uitvoering)

De vouwverduisteringen worden met magneetstroken bevestigd en zijn in het kozijn vast aan het voertuig gemonteerd.

Als volgt te werk gaan om de vast gemonteerde vouwverduistering te sluiten of te openen.

Vouwverduistering voor voorruit

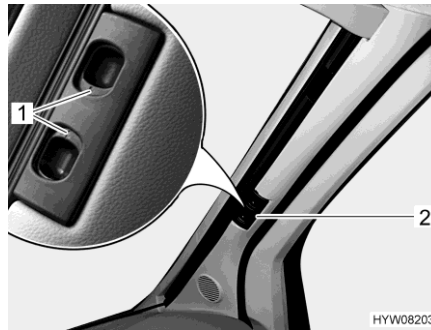

Afb. 109 Vouwverduistering (voorruit)

- Verduisteren:**
- Ontgrendelingsgrepen (Afb. 109,1) indrukken en ingedrukt houden.
 - De vouwverduistering voor de voorruit bij de greep (Afb. 109,2) naar het midden van het raam trekken.
 - De tweede vouwverduistering voor de voorruit op dezelfde wijze sluiten. Een magneetsluiting houdt de beide delen van de vouwverduistering in het midden samen.

- Vouwverduistering openen:**
- Ontgrendelingsgrepen (Afb. 109,1) indrukken en ingedrukt houden.
 - De beide helften van de vouwverduistering voor de voorruit bij de greep (Afb. 109,2) tot de aanslag naar buiten schuiven. Greep daarbij tot de hoogte van de vergrendelingsuitsparing optillen.
 - Ontgrendelingsgrepen (Afb. 109,1) loslaten en laten vastklikken.

Vouwverduisteringen voor bestuurdersraam en passagiersraam

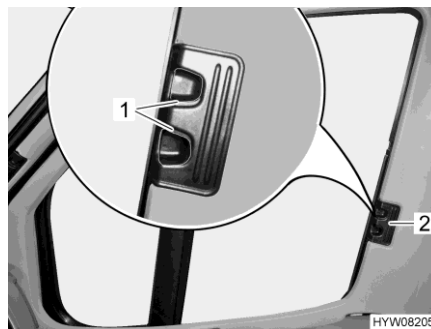

Afb. 110 Vouwverduistering (bestuurders-/passagiersraam)

- Verduisteren:**
- Ontgrendelingsgrepen (Afb. 110,1) indrukken en ingedrukt houden.
 - De vouwverduisteringen voor het bestuurdersraam en het passagiersraam aan de greep (Afb. 110,2) naar de andere raamzijde trekken en met de magneetstrips vastzetten.

- Vouwverduistering openen:**
- Ontgrendelingsgrepen (Afb. 110,1) indrukken en ingedrukt houden.
 - De vouwverduisteringen voor het bestuurdersraam en het passagiersraam aan de greep (Afb. 110,2) tot aan de aanslag inschuiven.
 - Ontgrendelingsgrepen (Afb. 110,1) loslaten en laten vastklikken.

7.12 Vario-rolgordijn

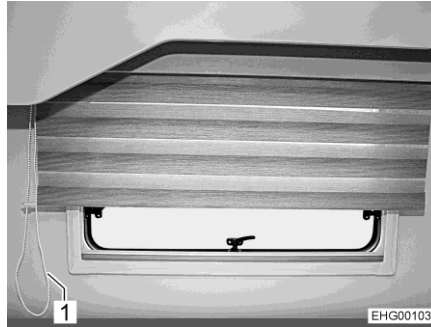

Afb. 111 Vario-rolgordijn, achterste gedeelte

- Verduistering/zonwering:** ■ Aan het koord van de trekking (Afb. 111,1) trekken waarmee het Vario-rolgordijn wordt gesloten, totdat het Vario-rolgordijn zich in de gewenste stand bevindt.
- Verduistering opheffen:** ■ Aan het koord van de trekking (Afb. 111,1) trekken waarmee het Vario-rolgordijn wordt geopend, totdat het Vario-rolgordijn zich in de gewenste stand bevindt.

7.13 Dakluiken

Afhankelijk van het model zijn in het voertuig dakluiken met of zonder kunstmatige ventilatie ingebouwd. Als er een dakluik zonder kunstmatige ventilatie is ingebouwd, vindt de ventilatie plaats met de paddestoeldakventilatoren.



- ▶ De ventilatieopeningen van de kunstmatige ventilatie altijd open houden. Kunstmatige ventilatieopeningen nooit afdekken, bijv. met een wintermat, of dichtzetten. Kunstmatige ventilatieopeningen vrijhouden van sneeuw en bladeren.



- ▷ De dakluiken zijn uitgerust met verduisteringsrollo of vouwverduistering en met rolhor of vouwbare hor. Verduisteringsrollo en rolhor springen na het losmaken van de vergrendeling door trekkracht automatisch terug in de uitgangspositie. Om het trekmechanisme niet te beschadigen het verduisteringsrollo of rolhor vasthouden en langzaam in de uitgangspositie terugbrengen. De vouwverduistering en de vouwbare hor bestaan uit dun weefsel. Om de vouwverduistering of de hor niet te beschadigen, de vouwverduistering of de hor voorzichtig aan de greep in de uitgangspositie terugbrengen.
- ▷ Rolgordijnen niet gedurende langere tijd gesloten houden, anders kan er materiaalvermoeidheid optreden.
- ▷ Als het verduisteringsrollo resp. de vouwverduistering helemaal is gesloten, kan er bij sterke zonnestraling warmteopbouw tussen het verduisteringsrollo/de vouwverduistering en het dakluik optreden. Het dakluik kan beschadigd worden. Daarom bij sterke zonnestraling het verduisteringsrollo/de vouwverduistering maar voor 2/3 sluiten. Het dakluik iets openen of in ventilatiestand brengen.



- ▷ Al naargelang het weer de dakluiken zo ver sluiten, dat er geen vocht kan binnendringen.
- ▷ Niet op de dakluiken gaan staan.
- ▷ Voor het begin van de rit de dakluiken sluiten.
- ▷ Voor het begin van de rit de vergrendeling van de dakluiken controleren.



- ▷ Bij het verlaten van het voertuig altijd de dakluiken sluiten.

7.13.1 Dakluik met kliksluiting



Afb. 112 Dakluik met kliksluiting

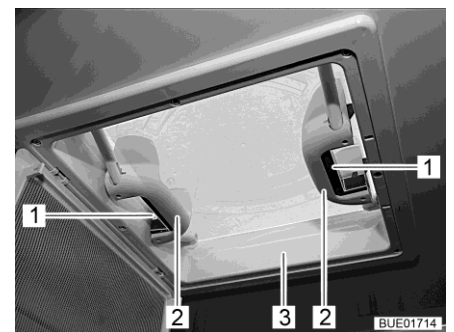

Afb. 113 Grepen met kliksluitingen

Het dakluik kan aan één of beide kanten omhoog worden gezet.

- Openen:**
- De hor (Afb. 112,2) aan de greep (Afb. 112,1) naar beneden zwenken.
 - Kliksluiting (Afb. 113,1) naar de binnenkant van het dakluik (Afb. 113,3) drukken. Tegelijkertijd met de greep (Afb. 113,2) het dakluik naar boven drukken.
 - Hor naar boven schuiven, tot deze vastklikt.
- Sluiten:**
- De hor (Afb. 112,2) aan de greep (Afb. 112,1) naar beneden zwenken.
 - Het dakluik (Afb. 113,3) aan beide grepen (Afb. 113,2) krachtig naar beneden trekken, tot beide kliksluitingen (Afb. 113,1) zijn vergrendeld.
 - Hor naar boven schuiven, tot deze vastklikt.

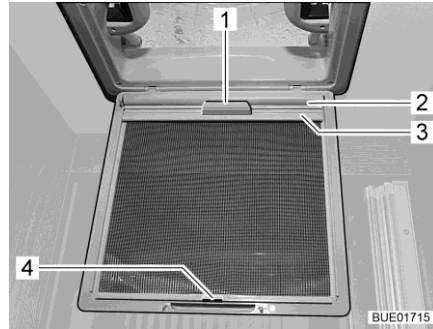

Afb. 114 Verduisteringsrollo (dakluik)

Verduisteringsrollo

Al naargelang de uitvoering is een verduisteringsrollo gemonteerd.

- Sluiten:**
- De hor (Afb. 112,2) aan de greep (Afb. 112,1) naar beneden zwenken.
 - Verduisteringsrollo (Afb. 114,2) aan de greep (Afb. 114,1) eruit trekken en de houder (Afb. 114,3) in de haken (Afb. 114,4) van de hor vasthaken.
 - Hor naar boven schuiven, tot deze vastklikt.
- Openen:**
- De hor (Afb. 112,2) aan de greep (Afb. 112,1) naar beneden zwenken.
 - De houder (Afb. 114,3) uit de haak (Afb. 114,4) nemen en het verduisteringsrollo (Afb. 114,2) aan de greep (Afb. 114,1) langzaam terugschuiven.
 - Hor naar boven schuiven, tot deze vastklikt.

7.13.2 Heki-dakluik (gedeeltelijk speciale uitvoering)

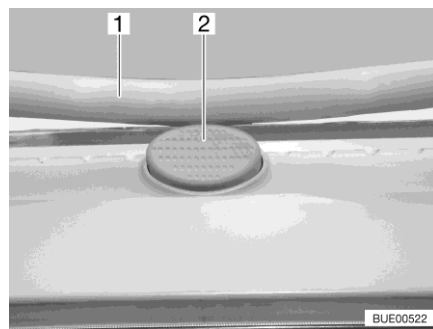

Afb. 115 Vergrendelingsknop (Heki-dakluik)

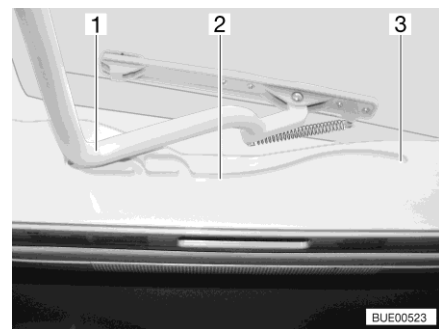

Afb. 116 Geleiding (Heki-dakluik)

Het Heki-dakluik wordt aan één kant omhoog gezet.

- Openen:**
- De vergrendelingsknop (Afb. 115,2) indrukken en de beugel (Afb. 115,1) met beide handen naar beneden trekken.
 - De beugel (Afb. 116,1) in de geleidingen (Afb. 116,2) tot in de achterste positie (Afb. 116,3) trekken.
- Sluiten:**
- De beugel (Afb. 116,1) met beide handen licht naar boven drukken.
 - De beugel in de geleidingen terugschuiven.
 - De beugel met beide handen naar boven drukken, tot de beugel boven de vergrendelingsknop (Afb. 115,2) ligt.

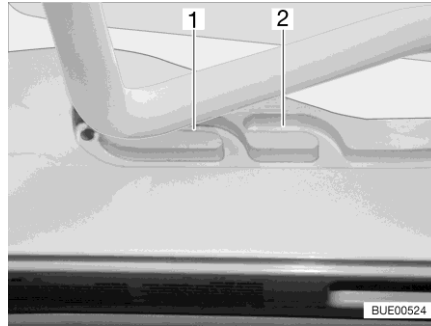

Afb. 117 Geleiding (ventilatiestand)

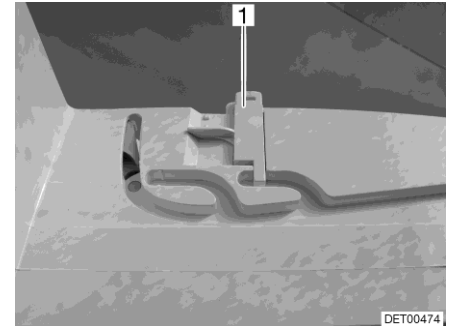

Afb. 118 Vergrendeling (ventilatiestand)

Ventilatiestand

Het Heki-dakluik kan in twee ventilatiestanden worden gezet: Stand voor slecht weer (Afb. 117,1) en middelste stand (Afb. 117,2). Afhankelijk van het model kan het dakluik in de middelste stand met de beide grendels (Afb. 118,1) links en rechts aan het frame van het dakluik worden vergrendeld.

- De vergrendelingsknop (Afb. 115,2) indrukken en de beugel (Afb. 115,1) met beide handen naar beneden trekken.
- De beugel in de geleidingen (Afb. 116,2) tot de gewenste stand trekken.
- De beugel licht naar boven drukken en in de gekozen geleiding (Afb. 117,1 of 2) schuiven en evt. vergrendelen.

Vouwverduistering

Om de vouwverduistering te sluiten en te openen:

- Sluiten:**
- De vouwverduistering aan de greep uittrekken en in gewenste stand loslaten. De vouwverduistering blijft in deze positie staan.
- Openen:**
- De vouwverduistering aan de greep langzaam in uitgangspositie schuiven.

Hor Om de hor te sluiten en te openen:

- Sluiten:**
- De hor met de greep naar de tegenoverliggende greep van de vouwverduistering trekken.
- Openen:**
- De greep aan de hor achteraan indrukken. De vergrendeling wordt ontgrendeld.
 - De hor met de greep langzaam terugschuiven.

7.13.3 Dakluik met ventilator (speciale uitvoering)



- ▷ Ter bescherming van de accu schakelt de ventilator na één uur van stand 6 terug naar stand 1.

Het dakluik is met rolhor, verduisteringsrollo en een instelbare ventilator voor ventilatie en ontluchting uitgerust.

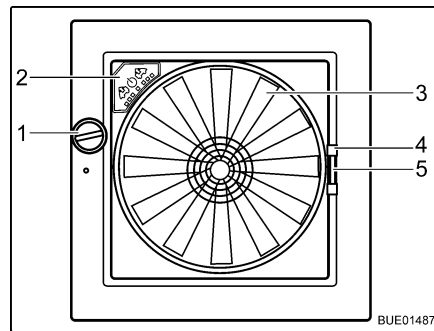

Afb. 119 Dakluik Omni-Vent

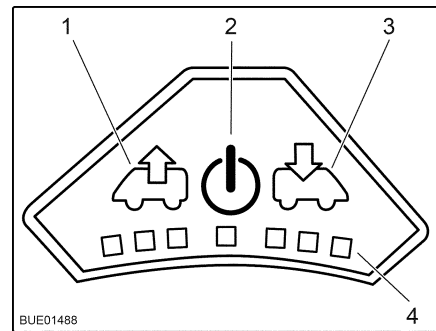

Afb. 120 Bedieningsveld van de ventilator

- Openen:** ■ Draaiknop (Afb. 119,1) draaien tot de gewenste openingshoek is bereikt.
Sluiten: ■ Draaiknop (Afb. 119,1) draaien tot het dakluik helemaal is gesloten.

Hor Om de hor te sluiten en te openen:

- Sluiten:** ■ Hor aan de greep (Afb. 119,4) naar de tegenoverliggende kant van het raam trekken.
Openen: ■ Greep aan rolhor samendrukken. De vergrendeling wordt ontgrendeld.
 ■ Hor met de greep langzaam terugschuiven.

Verduistering Om de verduistering te sluiten en te openen:

- Sluiten:** ■ Greep (Afb. 119,5) van de verduistering samendrukken.
 ■ Verduistering tot de gewenste positie uittrekken en loslaten. De verduistering blijft in deze positie staan.
Openen: ■ Greep van de verduistering samendrukken.
 ■ Verduistering langzaam in uitgangspositie schuiven.

Ventilator Wanneer het dakluik is geopend, kan het interieur met behulp van de ventilator met 6 standen (Afb. 119,3) worden geventileerd en ontluicht. De ventilator wordt via het bedieningsveld (Afb. 119,2) bediend.

- Inschakelen:** ■ Toets Aan/Uit (Afb. 120,2) indrukken. De ventilator loopt in comfortmodus (ontluichten op laagste ventilatortoerental).

- Ontluchten:**
- Het ventilatoroerental verhogen: Toets voor ontluchten (Afb. 120,1) indrukken. Het ventilatoroerental gaat één stand hoger voor ontluchten. LED's (Afb. 120,4) geven de standen weer.
 - Het ventilatoroerental verlagen: Toets voor ventileren (Afb. 120,3) indrukken. Het ventilatoroerental gaat één stand lager.
- Ventileren:**
- Het ventilatoroerental verhogen: Toets voor ventileren (Afb. 120,3) indrukken. Het ventilatoroerental gaat één stand hoger voor ventilatie. LED's (Afb. 120,4) geven de standen weer.
 - Het ventilatoroerental verlagen: Toets voor ontluchten (Afb. 120,1) indrukken. Het ventilatoroerental gaat één stand lager.
- Boost-functie:**
- Toets voor ventileren ongeveer 3 seconden ingedrukt houden. De ventilator wordt in de hoogste ventilatiestand gezet en vervolgens na ongeveer 5 minuten automatisch teruggezet in de stand die daarvoor was ingesteld.
 - Toets voor ontluchten ongeveer 3 seconden ingedrukt houden. De ventilator wordt in de hoogste ontluchtingsstand gezet en vervolgens na ongeveer 5 minuten automatisch teruggezet in de stand die daarvoor was ingesteld.
- Uitschakelen:**
- Toets Aan/Uit (Afb. 120,2) indrukken. De ventilator stopt. De LED's gaan uit.

7.13.4 Dakluik Skyroof (gedeeltelijk speciale uitvoering)



- ▷ Bij het openzetten van het dakluik erop letten dat er geen vervormingen optreden. Dakluik gelijkmatig openen en sluiten.
- ▷ Als de vergrendelingshendel met een vergrendelingsknop uitgerust is, bij elke bediening van de vergrendelingshendel de vergrendelingsknop indrukken.

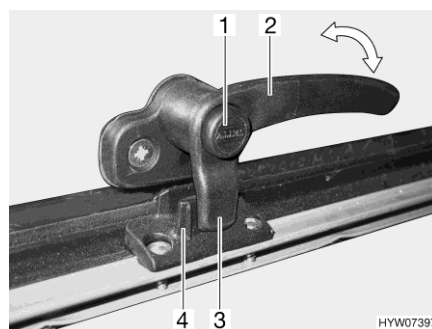

Afb. 121 Vergrendelingshendel met vergrendelingsknop in stand "gesloten"

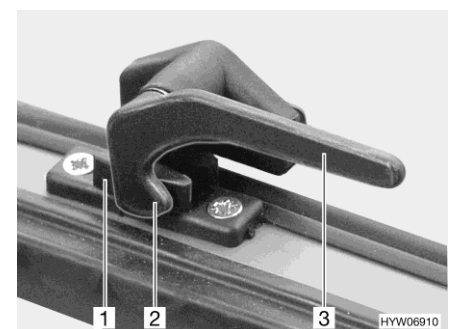

Afb. 122 Vergrendelingshendel in stand "gesloten"

- Openen:**
- Indien aanwezig, de vergrendelingsknop (Afb. 121,1) indrukken en ingedrukt houden.
 - Alle vergrendelingshendels (Afb. 121,2 of Afb. 122,3) een kwartslag naar het midden van het dakluik draaien.
 - Indien aanwezig, de vergrendelingsknop loslaten.



Afb. 123 Dakluik met draaibare uitzetters, geopend

- Dakluik tot de gewenste stand openen en met kartelknop (Afb. 123,1) vastzetten.

Dakluik blijft vergrendeld in de gewenste stand.

Sluiten:

- Kartelknop (Afb. 123,1) draaien tot bevestiging los is.
- Dakluik sluiten.
- Indien aanwezig, de vergrendelingsknop (Afb. 121,1) indrukken en ingedrukt houden.
- Alle vergrendelingshendels (Afb. 121,2 of Afb. 122,3) een kwartslag naar het frame draaien. De vergrendelingsneus (Afb. 121,3 of Afb. 122,2) ligt aan de binnenzijde van de luikvergrendeling (Afb. 121,4 of Afb. 122,1).
- Indien aanwezig, de vergrendelingsknop loslaten.

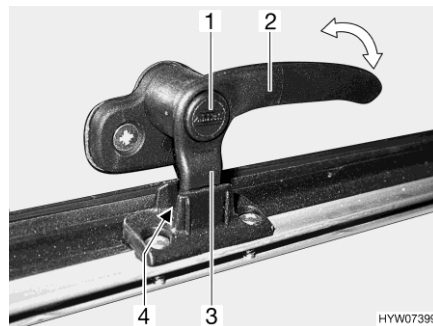

Afb. 124 Vergrendelingshendel met vergrendelingsknop in stand "continue ventilatie"

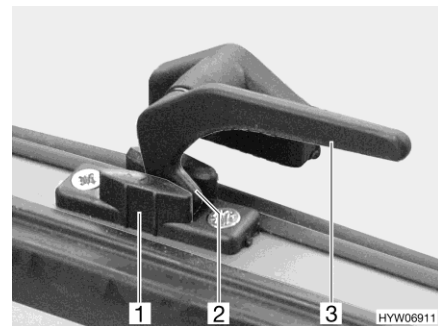

Afb. 125 Vergrendelingshendel in stand "continue ventilatie"

Continue ventilatie

Met de vergrendelingshendels kan het dakluik in twee verschillende standen worden gezet:

- In stand "continue ventilatie" (Afb. 124 en Afb. 125)
- In stand "vast afgesloten" (Afb. 121 en Afb. 122)

Om het dakluik in de stand "continue ventilatie" te brengen:

- Indien aanwezig, de vergrendelingsknop (Afb. 124,1) indrukken en ingedrukt houden.
- Alle vergrendelingshendels (Afb. 124,2 of Afb. 125,3) een kwartslag naar het midden van het dakluik draaien.
- Dakluik licht naar buiten duwen.

- Alle vergrendelingshendels weer terugdraaien. De vergrendelingsneus (Afb. 124,3 of Afb. 125,2) daarbij in de uitsparing van de luikvergrendeling (Afb. 124,4 of Afb. 125,1) schuiven.
- Indien aanwezig, de vergrendelingsknop loslaten.

Het dakluik mag tijdens de rit niet in de stand "continue ventilatie" staan.

Bij regen kan spatwater in de woonruimte binnendringen, als het dakluik in de stand "continue ventilatie" staat. Daarom het dakluik volledig sluiten.



- ▷ Als de vouwverduistering helemaal is gesloten, kan er bij sterke zonnestraling warmteopbouw tussen de vouwverduistering en het dakluik optreden. Het dakluik kan beschadigd worden. Daarom bij sterke zonnestraling de vouwverduistering maar voor 2/3 sluiten. Het dakluik iets openen of in ventilatiestand brengen.



Afb. 126 Dakluik Skyroof

Vouwverduistering De vouwverduistering is onderaan in de kozijn aangebracht.

- Sluiten:**
- De vouwverduistering in het midden van de afsluitstaaf vastpakken en voorzichtig naar boven trekken.
 - De vouwverduistering op de gewenste positie loslaten. De vouwverduistering blijft in deze positie staan.
- Openen:**
- De vouwverduistering aan de afsluitstaaf voorzichtig omlaag tot aan de aanslag van het kozijn terug laten lopen.

Hor De hor is bovenaan in het kozijn verzonken.

- Sluiten:**
- De hor in het midden van de afsluitstaaf vastpakken en voorzichtig naar beneden trekken.
 - Hor traploos door het verschuiven van de afsluitstaaf verstellen.
- Openen:**
- De vouwverduistering aan de afsluitstaaf voorzichtig omhoog tot aan de aanslag van het kozijn terug laten lopen.

7.14 Elektrisch schuifdak (speciale uitvoering)



- ▶ Bij het sluiten van het elektrische schuifdak ervoor zorgen dat in de raamopening geen lichaamsdelen bekneld raken of voorwerpen worden vastgeklemd.

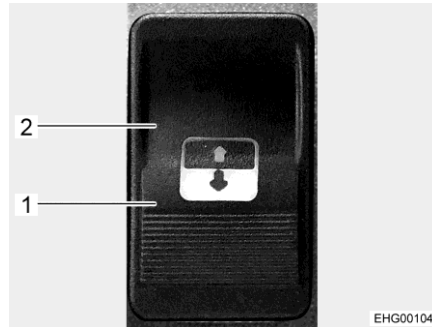

Afb. 127 Bedieningstoets

De bedieningstoets (Afb. 127) bevindt zich naast het elektrische schuifdak aan het plafond van het voertuig.

- Openen:**
- De bedieningstoets aan de kant met het symbool voor openen (Afb. 127,1) indrukken totdat het schuifdak zich in de gewenste stand bevindt.
- Sluiten:**
- Bedieningstoets aan de kant met het symbool voor sluiten (Afb. 127,2) indrukken.

Noodbedrijf Bij een storing in het elektrische systeem kan het schuifdak met behulp van een handslinger met de hand worden bewogen. De handslinger is ondergebracht in het keukengedeelte.

Voordat het schuifdak met de hand wordt bewogen eerst de zekering controleren. De zekering (20 A) bevindt zich bij de woonruimteaccu.



- ▶ Als het schuifdak met de hand is bewogen en de handslinger daarbij te ver is gedraaid: Het schuifdak in geen geval elektrisch bedienen. Servicepunt opzoeken.



- ▷ Als het schuifdak met de hand is bewogen moet de besturing worden teruggedzet in de fabrieksinstelling, voordat het elektrische systeem weer in werking wordt gesteld.

- Bediening met de hand:**
- Controleren of de spanningstoevoer is onderbroken.
 - Handslinger in de slingeropname van de aandrijving plaatsen. De slingeropname bevindt zich in de frame-afscherming van het schuifdak.
 - Voorzichtig en langzaam aan de handslinger draaien, totdat het schuifdak de gewenste stand heeft bereikt.

Terugzetten in de fabrieksinstelling:

- Ervoor zorgen dat minimaal 20 A beschikbaar is.
- Bedieningstoets aan de kant met het symbool voor sluiten (Afb. 127,2) indrukken totdat het schuifdak zo ver mogelijk is gesloten.
- Bedieningstoets loslaten.
- Binnen één seconde de bedieningstoets aan de kant met het symbool voor sluiten opnieuw indrukken en ingedrukt houden. Na 25 seconden wordt het raam met kleine stapjes bewogen, totdat het volledig is gesloten. Een hard klikkend geluid is hoorbaar.
- Bedieningstoets loslaten. Het systeem is nu teruggezet in de fabrieksinstelling.



- ▷ Verdere informatie ontleen aan de aparte gebruiksaanwijzing van de fabrikant.
- ▷ Als de storing niet kan worden verholpen, servicepunt opzoeken.

7.15 Tafels

Afhankelijk van het model en de uitrusting zijn verschillende tafels ingebouwd. Onderscheid tussen de tafels kan gemaakt worden aan de hand van de volgende kenmerken:

	Tafelpoot	Tafelblad	Ombouw tot bed-onderstel
Vaste tafel	Aan de vloer vastgeschroefd	Verschuifbaar, draaibaar, gedeeltelijk verlengbaar	Niet mogelijk
Hangtafel	<ul style="list-style-type: none"> • Verwisselbaar • Klapbaar • Demonteerbaar 	Verlengbaar	Tafelblad vanuit bovenste in onderste houderrail hangen <ul style="list-style-type: none"> • Tafelpoot naar beneden klappen • Tafelpoot verwisselen • Tafelvoet inklappen
Heftafel	Hefmechanisme	Verschuifbaar, draaibaar	Tafel lager zetten



- ▷ De tafels beschikken al naargelang het model over afzonderlijke of meerdere van de hierboven genoemde verstelmogelijkheden en kenmerken.

Hierna wordt de basisbediening van de tafels beschreven. Het type en de positie van de bedieningselementen kunnen in enkele gevallen iets afwijken.

7.15.1 Vaste tafel

Tafelpoot De tafelpoot is aan de vloer vastgeschroefd.
Een vaste tafel kan niet als bed-onderstel worden gebruikt.

Tafelblad verstellen Het tafelblad kan al naargelang de uitvoering worden gedraaid, verschoven of verlengd.



Afb. 128 Ontgrendeling tafelblad



Afb. 129 Naar buiten draaibare tafelverlenging

Tafelblad draaien: ■ Tafelblad in de gewenste stand draaien. Daar is wat inspanning voor nodig, want het tafelblad draait tegen de wrijvingsweerstand in aan de kolomtafelpoot.

Tafelblad verschuiven: ■ Vergrendelingshendel (Afb. 128,1) naar beneden klappen.
■ Tafelblad in gewenste stand schuiven.
■ Vergrendelingshendel weer naar boven klappen.

Tafel vergroten: ■ Knop (Afb. 129,3) van de vergrendeling naar beneden trekken en tafelverlenging (Afb. 129,2) naar buiten klappen.

Tafel verkleinen: ■ Tafelverlenging (Afb. 129,2) onder het tafelblad (Afb. 129,1) draaien tot de vergrendeling hoorbaar vastklikt.

7.15.2 Hangtafel

Tafelpoot De tafelpoot kan op twee verschillende hoogtes worden ingesteld:

- Normale tafelhoogte
- Verlaagde tafelhoogte (bij de ombouw tot bed-onderstel) (gedeeltelijk speciale uitvoering)

Om de tafel lager te zetten, zijn (al naargelang het model) de volgende mogelijkheden beschikbaar:

- Lange tafelpoot door korte tafelpoot vervangen
- Een deel van de tafelpoot inklappen
- Een deel van de tafelpoot verwijderen

Tafelblad Het tafelblad kan al naargelang de uitvoering vergroot worden.



Afb. 130 Naar buiten draaibare tafelverlenging

- Tafel vergroten:** ■ Knop (Afb. 130,3) van de vergrendeling naar beneden trekken en tafelverlenging (Afb. 130,2) naar buiten klappen.
- Tafel verkleinen:** ■ Tafelverlenging (Afb. 130,2) onder het tafelblad (Afb. 130,1) draaien tot de vergrendeling hoorbaar vastklikt.

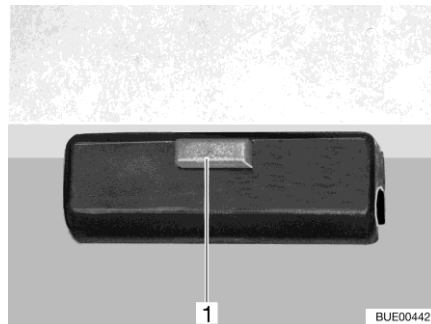

Afb. 131 Vergrendeling

- Ombouw tot bed-onderstel:**
- Tafelblad vooraan ca. 45° optillen.
 - Tafelpoot al naargelang de uitvoering tot ombouwhoogte verkorten.
 - Vergrendeling (Afb. 131,1) aan het tafelblad losmaken.
 - Tafelblad uit de bovenste houder nemen.
 - Het tafelblad in de 45°-hoek met de houders in de onderste houder hangen en met de verkorte tafelpoot op de grond zetten.
 - Tafelblad vergrendelen.

7.15.3 Heftafel

Tafelpoot De tafelpoot is aan de vloer vastgeschroefd, de tafel kan met behulp van een hefmechanisme lager gezet worden tot bed-onderstel.

Tafelblad verstellen Het tafelblad kan al naargelang het model in lengte- en/of dwarsrichting verschoven worden.

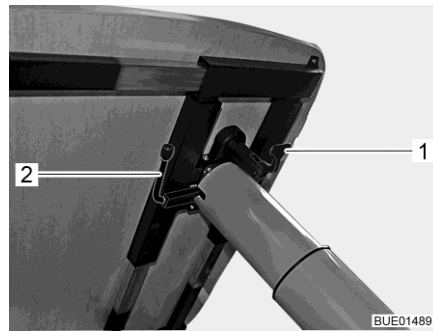

Afb. 132 Verstelling heftafel

In de lengte verschuiven:

- Vergrendelingshendel (Afb. 132,1) naar beneden klappen.
- Tafelblad in gewenste stand schuiven.
- Vergrendelingshendel weer naar boven klappen.

In de breedte verschuiven:

- Vergrendelingshendel (Afb. 132,1) naar beneden klappen.
- Tafelblad in gewenste stand schuiven.
- Vergrendelingshendel weer naar boven klappen.



▷ Voor het laten zakken van het tafelblad de kussens van de banken verwijderen of het tafelblad (afhankelijk van de inbouwverhoudingen) verschuiven.

Tafelblad draaien:

- Tafelblad in de gewenste stand draaien. Daar is wat inspanning voor nodig, want het tafelblad draait tegen de wrijvingsweerstand in aan de kolomtafelpoot.

Ombouw tot bed-onderstel:

- De hendel (Afb. 132,2) onder het tafelblad 180° met de klok mee draaien. Het hefmechanisme in de tafelpoot wordt ontgrendeld.
- Tafelblad tot de aanslag naar beneden drukken en in deze positie houden. Hierbij in het midden van het tafelblad drukken.
- De hendel 180° tegen de klok in terugdraaien. Het tafelblad blijft in de laagste positie staan.

Tafelblad naar boven plaatsen:

- De hendel (Afb. 132,2) onder het tafelblad 180° met de klok mee draaien. Het tafelblad komt automatisch tot de aanslag naar boven.
- De hendel 180° tegen de klok in terugdraaien. Het tafelblad blijft in de hoogste positie staan.

7.15.4 Heftafel, deelbaar

Tafelpoot De tafelpoot is aan de vloer vastgeschroefd. De tafel kan met behulp van een hefmechanisme tot bed-onderstel worden omgebouwd.

Tafelblad Het tafelblad kan in lengte- en dwarsrichting verschoven worden. Het tafelblad kan worden gehalveerd om meer bewegingsvrijheid in de woonruimte te krijgen.

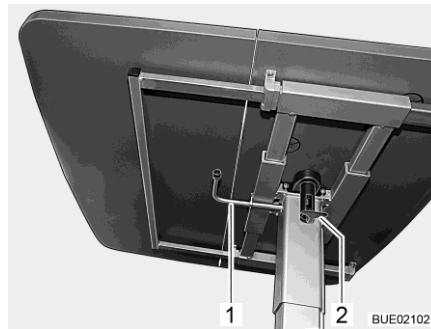

Afb. 133 Heftafel

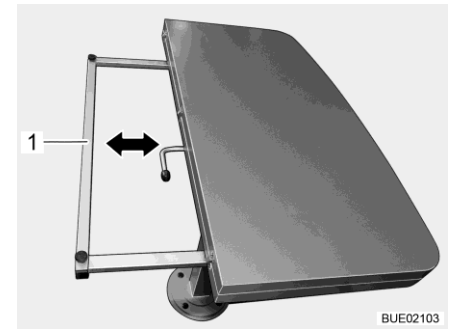

Afb. 134 Tafelblad verkleinen

Tafelblad verschuiven:

- De vergrendelingshendel (Afb. 133,2) naar beneden klappen.
- Tafelblad in gewenste stand schuiven.
- De vergrendelingshendel weer naar boven klappen.

Tafelblad verkleinen:

- De helft van het tafelblad aan de vrije kant optillen en voorzichtig op de andere helft leggen.
- De draagframes (Afb. 134,1) aan beide zijden vasthouden en gelijkmatig tot de aanslag onder het tafelblad schuiven.



▷ Voordat het tafelblad weer wordt vergroot, de draagframes tot aan de aanslag uittrekken. De tafelbladhelft pas dan weer opleggen. De scharnieren kunnen anders beschadigd worden.



▷ Voor het laten zakken van het tafelblad de kussens van de banken verwijderen of het tafelblad (afhankelijk van de inbouwverhoudingen) verschuiven.

Ombouw tot bed-onderstel:

- De hendel (Afb. 133,1) onder het tafelblad 180° met de klok mee draaien. Het hefmechanisme in de tafelpoot wordt ontgrendeld.
- Tafelblad tot de aanslag naar beneden drukken en in deze positie houden. Hierbij in het midden van het tafelblad drukken.
- De hendel 180° tegen de klok in terugdraaien. Het tafelblad blijft in de laagste positie staan.

Tafelblad naar boven plaatsen:

- De hendel (Afb. 133,1) onder het tafelblad 180° met de klok mee draaien. Het tafelblad komt automatisch tot de aanslag naar boven.
- De hendel 180° tegen de klok in terugdraaien. Het tafelblad blijft in de hoogste positie staan.

7.15.5 Banktafel (modelafhankelijk)

De banktafel is neerlaatbaar. De banktafel kan in de zittingkast worden opgeborgen.

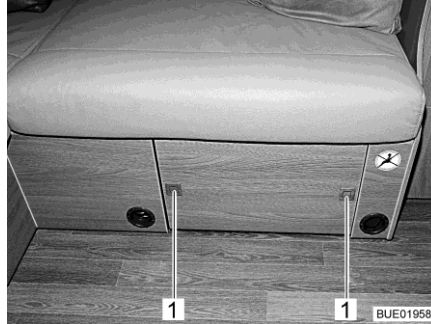

Afb. 135 Banktafel, opgeborgen

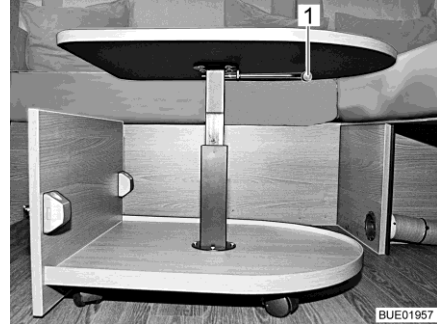

Afb. 136 Banktafel, uitgeschoven

- Banktafel uitschuiven:**
- Drukknoppen (Afb. 135,1) op de afscherming van de zittingkast indrukken. De drukknoppen springen uit.
 - Banktafel uittrekken.
- Tafelhoogte instellen:**
- Vergrendelingshendel (Afb. 136,1) 90° naar beneden draaien.
 - Tafelblad in gewenste stand schuiven.
 - Vergrendelingshendel weer naar boven draaien.
- Banktafel opbergen:**
- Vergrendelingshendel 90° naar beneden draaien en banktafel neerlaten.
 - Banktafel in zittingkast schuiven.
 - Drukknoppen (Afb. 135,1) indrukken, tot deze vastklikken.

7.15.6 Hangtafel met scharnier-steunpoot

Tafelpoot De scharnier-steunpoot kan voor de opbouw van het bed in het midden worden omgeklapt. In de houders aan de onderkant van het tafelblad kunnen dan twee extra steunpoten worden aangebracht.

Tafelblad Het tafelblad van de hangtafel kan door het inleggen van een tafelbladverlenging worden vergroot.

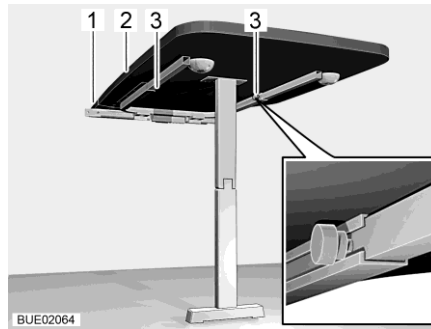

Afb. 137 Hangtafel met scharnier-steunpoot

- Tafel vergroten:**
- Twee kartelschroeven (Afb. 137,3) losdraaien.
 - Het tafelblad (Afb. 137,2) vooraan licht optillen en tot de aanslag uittrekken. De tafelverlenging is nu helemaal uitgetrokken.
 - Tafel weer op de vloer plaatsen.
 - Tafelbladverlenging (Afb. 137,1) in tafelverlenging leggen.
 - Tafelblad vooraan licht optillen en tot aan de aanslag terugschuiven.
 - Twee kartelschroeven vastdraaien.
- Tafel verkleinen:**
- Twee kartelschroeven (Afb. 137,3) losdraaien.
 - Het tafelblad (Afb. 137,2) vooraan licht optillen en uittrekken.
 - Tafelbladverlenging (Afb. 137,1) afnemen en veilig opslaan.
 - Tafelblad vooraan licht optillen en tot aan de aanslag terugschuiven. De tafelverlenging is nu helemaal ingeschoven.
 - Twee kartelschroeven vastdraaien.
 - Tafel neerzetten.

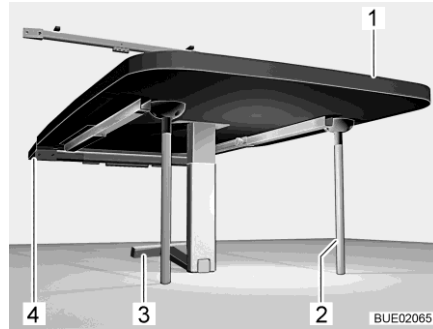

Afb. 138 Hangtafel als bed-onderstel

Ombouw tot bed-onderstel:

- Tafel met tafelbladverlenging vergroten (zie hierboven).
- Tafelblad (Afb. 138,1) vooraan optillen.
- Onderste deel van de scharnier-steunpoot (Afb. 138,3) 90° omklappen.
- Tafelblad ca. 45° naar boven zwenken en de tafel uit de bovenste houder tillen.
- Twee extra steunpoten (Afb. 138,2) in de houders aan de onderkant van het tafelblad aanbrengen.
- Tafel in de onderste houder (Afb. 138,4) plaatsen en vergrendelen.

7.15.7 Heftafel, verschuifbaar

Het tafelblad kan in lengte- en dwarsrichting verschoven worden. De tafelpoot is vastgeschroefd aan de vloer, de tafel kan neergelaten worden tot het bed-onderstel.



Afb. 139 Heftafel, verschuifbaar

Tafelblad in lengte- en dwarsrichting verschuiven:

- De vergrendelingshendel (Afb. 139,1) naar beneden klappen.
- Tafelblad in gewenste stand schuiven.
- De vergrendelingshendel weer naar boven klappen.

Ombouw tot bed-onderstel:

- Tafelblad iets naar boven trekken.
- Tafelblad tot aan de aanslag naar beneden drukken.

Tafelblad naar boven plaatsen:

- Tafelblad een beetje naar beneden drukken. Het tafelblad komt automatisch tot de aanslag naar boven.

7.16 Bedden

7.16.1 Vast bed (gasdrukveer)



- ▷ Lattenbodem voor het begin van de rit neerlaten.
- ▷ Bed tijdens de rit niet met zware voorwerpen belasten.

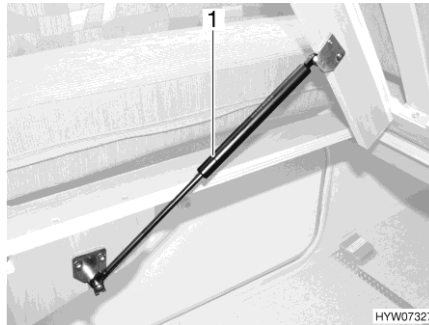

Afb. 140 Vast bed

Onder het bed bevindt zich een opbergruimte. Voor het inruimen of uitruimen van de opbergruimte van binnen in het voertuig de lattenbodem naar boven klappen.

- Openen:**
- Matras voor optillen.
 - Lattenbodem optillen. De gasdrukveren (Afb. 140,1) houden de lattenbodem in de geopende stand.
- Sluiten:**
- Lattenbodem tegen de weerstand van de gasdrukveren naar beneden duwen.

7.16.2 Vast bed (verstelbaar hoofddeel)



- ▶ Lattenbodem bij het sluiten niet naar beneden laten vallen!



- ▷ Hoofddeel voor het begin van de rit neerlaten.
- ▷ Wanneer het hoofddeel omhoog is gezet: hoofddeel niet met het volledige lichaamsgewicht belasten (bijv. door knielen op het hoofddeel). Geen zware voorwerpen op het hoofddeel leggen.



Afb. 141 Verstelbaar hoofddeel

Afhankelijk van uitrusting is het hoofddeel van de lattenbodemplaat in meerdere trappen verstelbaar.

- Hoofddeel optillen:**
- Hoofddeel (Afb. 141,2) van de lattenbodemplaat tot de gewenste stand optillen. De opsteller (Afb. 141,1) vergrendelt automatisch.
 - Het hoofddeel blijft vergrendeld in de gewenste stand.
- Hoofddeel neerlaten:**
- Hoofddeel (Afb. 141,2) van de lattenbodemplaat zover optillen, totdat de vergrendeling los komt.
 - Hoofddeel langzaam naar beneden laten komen.

7.16.3 Vast bed, in hoogte verstelbaar via riemensysteem (speciale uitvoering)



- ▶ Voor het slapen het bed in de laagste positie brengen.



- ▷ Alvorens het bed te gebruiken controleren of de hendel ter vergrendeling in gesloten stand staat (horizontaal).
- ▷ Wanneer het hoofddeel omhoog is gezet: hoofddeel niet met het volledige lichaamsgewicht belasten (bijv. erop knielen). Geen zware voorwerpen op het hoofddeel leggen.
- ▷ Hoofddeel voor het begin van de rit neerlaten.

Het vaste bed kan via een handslinger in de garage achter in de hoogte worden veresteld.

Voor het rijden kan het bed worden verhoogd. Daardoor wordt de opbergruimte onder het bed groter.

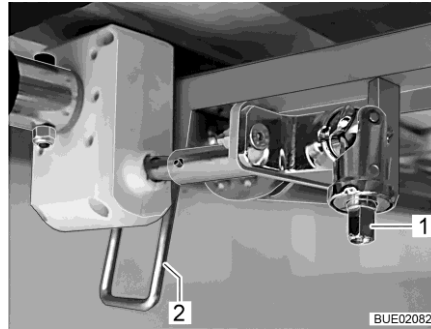

Afb. 142 Hoogte-verstelling

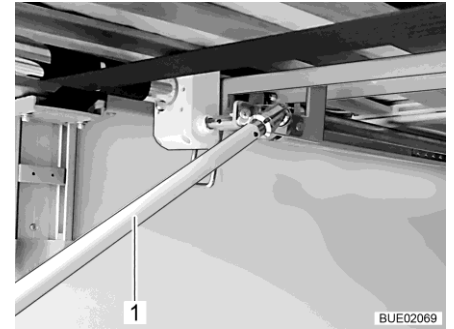

Afb. 143 Handslinger in garage achter

- Handslinger in tapeinde (Afb. 142,1) steken.
- Hendel (Afb. 142,2) in verticale stand naar beneden zwenken.
- Om het bed te verhogen: Handslinger (Afb. 143,1) met de klok mee draaien.
Om het bed te verlagen: Handslinger (Afb. 143,1) tegen de klok in draaien.
- Hendel (Afb. 142,2) in horizontale stand naar boven zwenken.
- Handslinger afnemen en opbergen.

7.16.4 Hefbed, elektrisch bedienbaar (Ixeo TL)



- ▶ Het hefbed met maximaal 200 kg belasten.
- ▶ Bij het neerlaten of optillen niet tussen bed en zijwand grijpen. Beknelingsgevaar!
- ▶ Het bed uitsluitend neerlaten of heffen als er zich geen personen in het hefbed bevinden.
- ▶ Het bed alleen neerlaten als het neerlaatbereik vrij is.
- ▶ Het hefbed zover neerlaten dat het niet op hindernissen zoals hoofdsteunen, kussens of dergelijke ligt. Dergelijke hindernissen waar mogelijk voor het neerlaten verwijderen.
- ▶ Kinderen niet met het hefbed laten spelen.
- ▶ De sleutel voor het bedieningspaneel buiten bereik van kinderen bewaren.
- ▶ Het hefbed alleen gebruiken als de beveiligingsplaten zijn aangebracht.
- ▶ Voor kinderen passende, afzonderlijke kinderbedden of reiswiegen gebruiken.
- ▶ Kleine kinderen nooit zonder toezicht in het hefbed laten.
- ▶ Met name bij kleine kinderen onder de 6 jaar altijd erop letten dat ze niet uit het hefbed kunnen vallen.



- ▷ Hoofddeel voor het begin van de rit neerlaten.
- ▷ Wanneer het hoofddeel omhoog is gezet: hoofddeel niet met het volledige lichaamsgewicht belasten (bijv. door knielen op het hoofddeel). Geen zware voorwerpen op het hoofddeel leggen.
- ▷ Bed tijdens de rit niet met zware voorwerpen belasten.
- ▷ Voor het begin van de rit het hefbed tot de bovenste eindstand optillen.

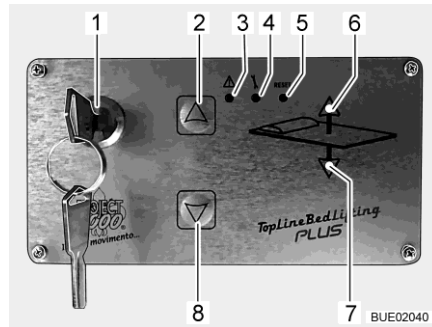

- 1 Sleutelschakelaar
- 2 Toets Omhoog
- 3 LED Alarm
- 4 LED Programma
- 5 Toets Reset (zonder functie)
- 6 LED Omhoog
- 7 LED Omlaag
- 8 Toets Omlaag

Afb. 144 Bedieningsgedeelte

Bedieningsgedeelte

Met de toetsen (Afb. 144,2 en 8) op het bedieningspaneel (Afb. 144) wordt het hefbed neergelaten of opgeheven. Met de sleutelschakelaar (Afb. 144,1) wordt het bedieningspaneel tegen onbevoegd gebruik beveiligd.

In de fabriek zijn 4 vaste standen van het hefbed geprogrammeerd:

Stand 1: Bovenste eindstand. Het bed bevindt zich in de rijtoestand.

Stand 2: Het bed komt ca. 20 cm naar beneden en het hoofddeel wordt opgetild.

Stand 3: Bovenste slaapstand. In deze stand kunnen zowel het hefbed als de zitgroep onder het hefbed als slaapmogelijkheid gebruikt worden. Deze stand is afgestemd op de ladder (speciale uitvoering) om het hefbed op te gaan.

Stand 4: Onderste slaapstand (onderste eindstand). Het bed rust op de zitkussens en op de tafel.

Hefbed neerlaten:

- Hindernissen in het uitschuifbereik van het hefbed verwijderen: Stoelen naar voren schuiven en draaien, rugleuning laten zakken, kussens evt. verwijderen of omklappen.
- Lampen onder het hefbed uitschakelen.
- Sleutel in sleutelschakelaar (Afb. 144,1) 90° met de klok mee draaien. Het bedieningspaneel (Afb. 144) is geactiveerd. Wachten tot beide controlelichten (Afb. 144,6 en 7) groen branden.
- Pijltjestoets (Afb. 144,8) indrukken en ingedrukt houden totdat het bed de volgende onderste geprogrammeerde stand bereikt. Tijdens de beweging van het hefbed brandt het groene controlelicht (Afb. 144,7).
- Indien nodig pijltjestoets (Afb. 144,8) opnieuw indrukken om de volgende stand te bereiken.
- Procedure herhalen totdat de gewenste stand is bereikt.
- Ervoor zorgen dat het hefbed niet op hindernissen zoals hoofdsteunen, kussens of dergelijke ligt.



- ▷ Om een onbedoelde bediening te voorkomen, kan de sleutel uit de sleutelschakelaar (Afb. 144,1) getrokken worden. Hiertoe moet de sleutel tegen de klok in teruggedraaid worden.

Hefbed optillen:

- Leeslampen in hefbed uitschakelen.
- Sleutel in sleutelschakelaar (Afb. 144,1) 90° met de klok mee draaien. Het bedieningspaneel (Afb. 144) is geactiveerd. Beide controlelichten (Afb. 144,6 en 7) lichten groen op.
- Pijltjestoets (Afb. 144,2) indrukken en ingedrukt houden totdat het bed de volgende bovenste geprogrammeerde stand bereikt. Tijdens de beweging van het hefbed brandt het groene controlelicht (Afb. 144,6).
- Indien nodig pijltjestoets (Afb. 144,2) opnieuw indrukken om de volgende stand te bereiken.
- Procedure herhalen totdat de gewenste stand is bereikt.
- Ervoor zorgen dat geen voorwerpen tussen dak en hefbed klemmen.



- ▷ Om een onbedoelde bediening te voorkomen, kan de sleutel uit de sleutelschakelaar (Afb. 144,1) getrokken worden. Hiertoe moet de sleutel tegen de klok in teruggedraaid worden.

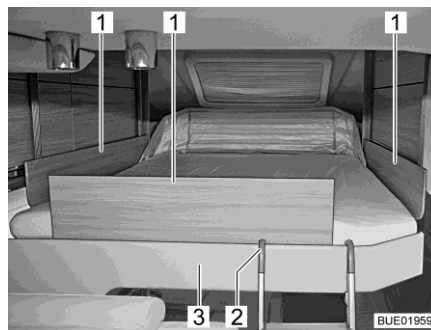

Afb. 145 Hefbed met beveiligingsplaten

Beveiligingsplaten

De beveiligingsplaten zijn alleen vereist in de bovenste slaapstand. De beveiligingsplaten liggen in het hefbed onder het matras. Beveiligingsplaten voor gebruik van het hefbed uitnemen, maar pas weer aanbrengen als de personen zich al in het hefbed bevinden.

Beveiligingsplaten aanbrengen:

- Beveiligingsplaten onder het matras uit halen en op het hefbed leggen.
- Hefbed opgaan met de bedladder.
- Beveiligingsplaten (Afb. 145,1) tussen het matras en de bedrand (Afb. 145,3) insteken.



- ▷ Voordat het hefbed naar boven geschoven wordt: Beveiligingsplaten weer verwijderen en onder het matras leggen.

Bedladder (speciale uitvoering) Wanneer het hefbed zich in de bovenste slaappositie bevindt, het hefbed uitsluitend opgaan via de bedladder.

Vasthaken: ■ Beide beugels van de bedladder (Afb. 145,2) in de bedrand (Afb. 145,3) vasthaken.

Opbergen: ■ Bedladder (Afb. 145,2) uit de bedrand (Afb. 145,3) uithaken.
■ Bedladder veilig opbergen.

Noodbedrijf Wanneer het hefbed niet meer met de pijltjestoetsen (Afb. 145,2 en 8) kan worden bewogen, eerst de zekering Reserve 3 op het elektroblok controleren (zie sectie 9.10.1). Wanneer de zekering in orde is, maar het hefbed desondanks niet kan worden bewogen, kan het hefbed met de hand worden bediend.

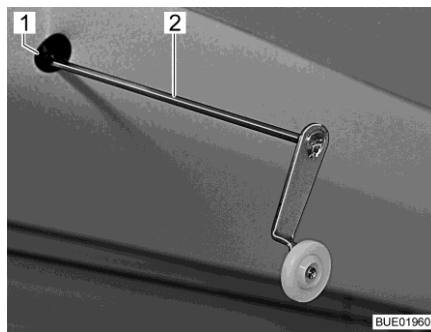

Afb. 146 Slinger voor noodbedrijf

- Matras van het hefbed nemen.
- Meegeleverde slinger (Afb. 146,2) of inbussleutel in de houder (Afb. 146,1) aan de motor steken. De houder bevindt zich in de uitsparing van de lijst linksboven aan het hefbed.
- Slinger of inbussleutel met de hand draaien tot het hefbed de bovenste parkeerstand heeft bereikt.



▷ Instructies voor storingsopsporing zie sectie 15.13.

7.16.5 Hefbed, elektrisch bedienbaar (variant)



- ▶ Het hefbed met maximaal 200 kg belasten.
- ▶ Bij het neerlaten of optillen niet tussen bed en zijwand grijpen. Beknelingsgevaar!
- ▶ Het bed uitsluitend neerlaten of heffen als er zich geen personen in het hefbed bevinden.
- ▶ Het bed alleen neerlaten als het neerlaatbereik vrij is.
- ▶ Het hefbed zover neerlaten dat het niet op hindernissen zoals hoofdsteunen, kussens of dergelijke ligt. Dergelijke hindernissen waar mogelijk voor het neerlaten verwijderen.
- ▶ Kinderen niet met het hefbed laten spelen.
- ▶ De sleutel voor het bedieningspaneel buiten bereik van kinderen bewaren.
- ▶ Het hefbed alleen gebruiken als het veiligheidsnet is gespannen.
- ▶ Voor kinderen passende, afzonderlijke kinderbedden of reiswiegen gebruiken.
- ▶ Kleine kinderen nooit zonder toezicht in het hefbed laten.
- ▶ Met name bij kleine kinderen onder de 6 jaar altijd erop letten dat ze niet uit het hefbed kunnen vallen.



- ▷ Voor het begin van de rit moet het hefbed in de bovenste eindstand staan. Geen blokkerende voorwerpen of beddengoed op het hefbed bewaren, zodat het hefbed in de bovenste eindstand kan schuiven.

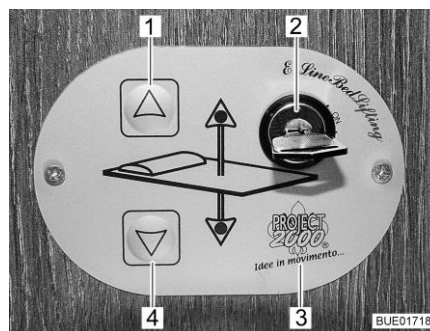

Afb. 147 Bedieningsgedeelte

Bedieningsgedeelte

Met de toetsen (Afb. 147,1 en 4) op het bedieningspaneel (Afb. 147,3) wordt het hefbed neergelaten of opgeheven. Met de sleutelschakelaar (Afb. 147,2) wordt het bedieningspaneel tegen onbevoegd gebruik beveiligd.

Het hefbed is in de hoogte traploos instelbaar.

Hefbed neerlaten:

- Hindernissen in het uitschuifbereik van het hefbed verwijderen: Stoelen naar voren schuiven en draaien, kussens evt. verwijderen of omklappen.
- Lampen onder het hefbed uitschakelen.
- Sleutel in de sleutelschakelaar (Afb. 147,2) 90° met de klok mee naar de stand "On" draaien. Het bedieningspaneel (Afb. 147,3) is geactiveerd.
- Pijltjestoets (Afb. 147,4) indrukken en zolang ingedrukt houden totdat het hefbed in de gewenste positie naar beneden is geschoven.

- Ervoor zorgen dat het hefbed niet op hindernissen zoals hoofdsteunen, kussens of dergelijke ligt.

Hefbed optillen:

- Leeslampen in hefbed uitschakelen.
- Pijltjestoets (Afb. 147,1) indrukken en zolang ingedrukt houden totdat het hefbed in de eindstand naar boven is geschoven.
- Ervoor zorgen dat geen voorwerpen tussen dak en hefbed klemmen.

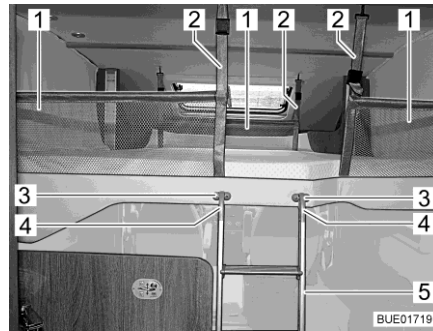

Afb. 148 Hefbed met gespannen veiligheidsnet



Afb. 149 Hefbed, volledig neergelaten (modelafhankelijk)

Veiligheidsnet

De drie veiligheidsnetten (Afb. 148,2) met de veiligheidsriemen liggen in het hefbed onder de matras. De veiligheidsnetten pas opspannen, als er zich reeds personen in het hefbed bevinden.



- ▷ Wanneer het hefbed tot minder dan 1 meter hoogte is neergelaten (Afb. 149), kunnen de veiligheidsnetten niet meer worden gespannen.

Opspannen:

- Veiligheidsriemen (Afb. 148,1) in de haken aan het plafond hangen.

Bedladder

Wanneer het hefbed meer dan 1 meter is opgeheven, het hefbed uitsluitend opgaan met de meegeleverde bedladder.

Vasthaken:

- Beide beugels (Afb. 148,4) van de bedladder (Afb. 148,5) in de houders (Afb. 148,3) vasthaken.

Opbergen:

- Bedladder (Afb. 148,5) uit de houders (Afb. 148,3) uithaken.
- Bedladder veilig opbergen.

Noodbedrijf

Wanneer het hefbed niet meer met de pijltjestoetsen (Afb. 147,1 en 4) kan worden bewogen, eerst de zekeringen controleren (zie sectie 9.10.1). Wanneer de zekeringen in orde zijn, maar het hefbed desondanks niet kan worden bewogen, kan het hefbed met de hand worden bediend.



Afb. 150 Toegang tot de aandrijving (achter toegangsopening in afdekplaat)

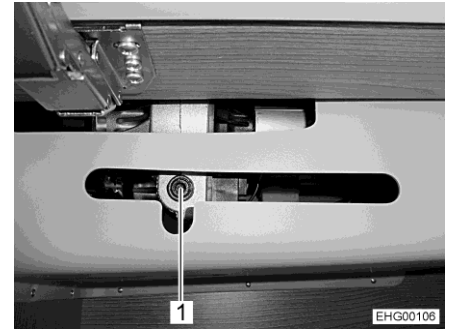

Afb. 151 Toegang tot de aandrijving (achter beschieting in hangkast)

- Indien aanwezig, het deksel van de toegangsopening (Afb. 150,1) trekken.
- Wanneer de houder (Afb. 151,1) voor de aandrijving in de hangkast is ingebouwd: hangkast openen.
- Matras van het hefbed nemen en inhoud van de opbergkasten zoveel mogelijk verminderen.

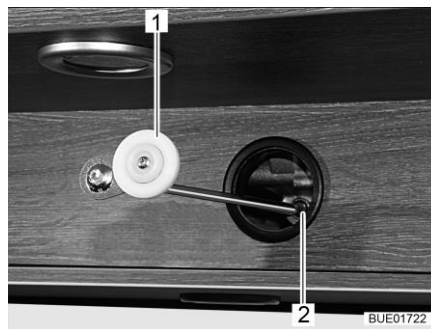

Afb. 152 Mechanische bediening, aandrijving

- Meegeleverde slinger (Afb. 152,1) of inbussleutel in de houder aan de motor (Afb. 151,1 en Afb. 152,2) steken.
- Slinger of inbussleutel met de hand draaien tot het hefbed de bovenste parkeerstand heeft bereikt.

7.16.6 Hefbed hoek, elektrisch bedienbaar (Lyseo TD) (speciale uitvoering)



- ▶ Het hefbed voor de rit altijd in de bovenste eindstand schuiven.
- ▶ Het hefbed met maximaal 200 kg belasten.
- ▶ Bij het neerlaten of optillen niet tussen bed en zijwand grijpen. Beknelingsgevaar!
- ▶ Het bed uitsluitend neerlaten of heffen als er zich geen personen in het hefbed bevinden.
- ▶ Het bed alleen neerlaten als het neerlaatbereik vrij is.
- ▶ Het hefbed zover neerlaten dat het niet op hindernissen zoals hoofdsteunen, kussens of dergelijke ligt. Dergelijke hindernissen waar mogelijk voor het neerlaten verwijderen.
- ▶ Kinderen niet met het hefbed laten spelen.
- ▶ De sleutel voor het bedieningspaneel buiten bereik van kinderen bewaren.
- ▶ Voor kinderen passende, afzonderlijke kinderbedden of reiswiegen gebruiken.
- ▶ Kleine kinderen nooit zonder toezicht in het hefbed laten.
- ▶ Met name bij kleine kinderen onder de 6 jaar altijd erop letten dat ze niet uit het hefbed kunnen vallen.



- ▷ Voor het begin van de rit moet het hefbed in de bovenste eindstand staan. Geen blokkerende voorwerpen of beddengoed op het hefbed bewaren, zodat het hefbed in de bovenste eindstand kan schuiven.
- ▷ Bij voertuigen met een hefbed achter en een dakluik kan zich bij de dakomranding condenswater ophopen, wanneer het hefbed achter in de bovenste positie staat.
Wanneer het voertuig is opgesteld, het hefbed achter een stukje laten zakken om de luchtcirculatie te verbeteren.

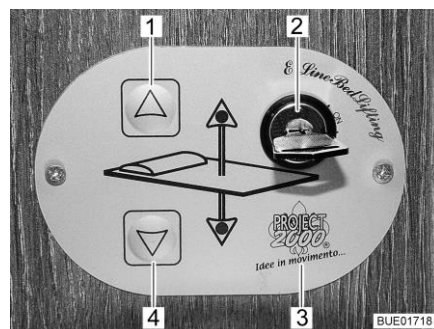

Afb. 153 Bedieningsgedeelte

Bedieningsgedeelte

Met de toetsen (Afb. 153,1 en 4) op het bedieningspaneel (Afb. 153,3) wordt het hefbed neergelaten of opgeheven. Met de sleutelschakelaar (Afb. 153,2) wordt het bedieningspaneel tegen onbevoegd gebruik beveiligd.



Afb. 154 Vast hoekgedeelte, bank achterste gedeelte (modelafhankelijk)

Voor het neerlaten van het hefbed het vaste hoekgedeelte (Afb. 154) weghalen.



Afb. 155 Opbergkast en afgenomen rugkussen



Afb. 156 Hefbed hoek, neergelaten

Hefbed neerlaten:

- Rugkussen (Afb. 155,1) van de zitgroep achter verwijderen.
- Verdere hindernissen in het uitschuifbereik van het hefbed verwijderen, bijv. televisie in rijstand zetten.
- Lampen onder het hefbed uitschakelen.
- Bij T/IT 745: Tafelblad in het achterste gedeelte inklappen. Het hefbed kan nu op de met vilt beklede onderkant van het tafelblad rusten. Beschadiging van meubeldelen wordt vermeden.
- Sleutel in sleutelschakelaar (Afb. 153,2) 90° met de klok mee draaien. Het bedieningspaneel (Afb. 153,3) is geactiveerd.
- Pijltjestoets (Afb. 153,4) indrukken en zolang ingedrukt houden totdat het hefbed in de gewenste positie naar beneden is geschoven.
- Ervoor zorgen dat het hefbed niet op hindernissen zoals kussens of dergelijke ligt.

Hefbed optillen:

- Leeslampen in hefbed uitschakelen.
- Pijltjestoets (Afb. 153,1) indrukken en zolang ingedrukt houden totdat het hefbed in de eindstand naar boven is geschoven.
- Ervoor zorgen dat geen voorwerpen tussen dak en hefbed klemmen.

Opstaphulp

De opbergkast (Afb. 155,2) kan als opstaphulp gebruikt worden.

Noodbedrijf

Wanneer het hefbed niet meer met de pijltjestoetsen (Afb. 153,1 en 4) kan worden bewogen, eerst de zekeringen controleren (Afb. 157,2) (zie sectie 9.10.1). Wanneer de zekering in orde is, maar het hefbed desondanks niet kan worden bewogen, het hefbed met de hand bedienen.

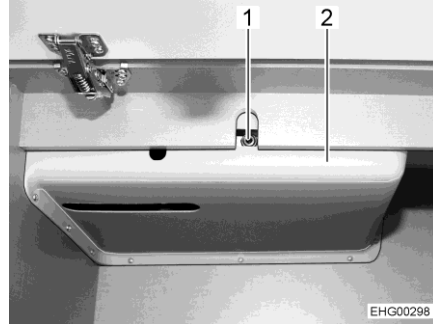

Afb. 157 Toegang tot de aandrijving

- Matras van het hefbed nemen en inhoud van de opbergkasten zoveel mogelijk verminderen.
- Meegeleverde slinger of inbussleutel in de houder aan de motor (Afb. 157,1) steken.
- Slinger of inbussleutel met de hand draaien tot het hefbed de bovenste parkeerstand heeft bereikt.

7.16.7 Queensize bed, verlengbaar (modelafhankelijk)



- ▷ Wanneer het verlengstuk is uitgetrokken: verlengstuk niet met het volledige lichaamsgewicht belasten (bijv. erop knielen). Geen zware voorwerpen op het verlengstuk leggen.

Afhankelijk van de plattegrond kan in het achterste gedeelte een verlengbaar queensize bed ingebouwd zijn.



Afb. 158 Queensize-bed



Afb. 159 Verlengstuk

Queensize bed verlengen:

- Matras (Afb. 158,1) optillen.
- Verlengstuk (Afb. 159,1) aan de greep (Afb. 159,2) tot de aanslag uit-trekken.

Queensize bed tot basisstand verkorten:

- Matras (Afb. 158,1) optillen.
- Verlengstuk (Afb. 159,1) aan de greep (Afb. 159,2) tot de aanslag uittrekken.

7.17 Zitgroepen ombouwen om te slapen

De zitgroepen die in de voertuigen zijn ingebouwd kunnen in twee groepen worden ingedeeld:

- Aparte zitbanken, die inclusief de bestuurdersstoel, tot noodbed kunnen worden omgebouwd.
- Zitgroepen met aparte zijzitting of zitbank aan zijkant, die tot dwarsbed kunnen worden omgebouwd.

De onderstaande tabel geeft een overzicht van de zitgroepen die in de afzonderlijke modellen zijn ingebouwd en vermeldt de paragraaf waarin het ombouwen tot bed beschreven is.



- ▷ In hoofdstuk 17 zijn de plattegronden van de verschillende modellen afgebeeld.

	Model	Zitgroep	Tafelvorm	Bed	Sectie
Ixeo Time	IT 710 dinette	Aparte zitbank met zijzitting	Hangtafel met draaiplaat	Dwarsbed	7.17.2
	IT 710 L-SG	L-zitgroep met zijzitting	Heftafel	Dwarsbed	7.17.3
	IT 726 dinette	Aparte zitbank met zijzitting	Hangtafel met draaiplaat	Dwarsbed	7.17.2
	IT 726 L-SG	L-zitgroep met zijzitting	Heftafel	Dwarsbed	7.17.3
Travel Van	T 590	Aparte zitbank	Hangtafel met draaiplaat	Noodbed	7.17.1
	T 620	Aparte zitbank	Hangtafel met draaiplaat	Noodbed	7.17.1
Ixeo TL	IT 680	L-zitgroep met zitbank aan zijkant	Heftafel	Dwarsbed	7.17.5
	IT 728	L-zitgroep met zitbank aan zijkant	Heftafel	Dwarsbed	7.17.4

Lyseo TD/Harmony Line

Model	Zitgroep	Tafelvorm	Bed	Sectie
590	L-zitgroep met zijzitting	Heftafel	Dwarsbed	7.17.5
644	Ronde zitgroep	Heftafel	Dwarsbed	7.17.8
680	2 x aparte zitbank	Heftafel	Dwarsbed	7.17.7
690 dinette	Aparte zitbank met zijzitting	Hangtafel	Dwarsbed	7.17.6
690 L-SG	L-zitgroep met zijzitting	Heftafel	Dwarsbed	7.17.3
727	2 x aparte zitbank	Heftafel	Dwarsbed	7.17.7
728 dinette	Aparte zitbank met zijzitting	Hangtafel	Dwarsbed	7.17.6
728 L-SG	L-zitgroep met zijzitting	Heftafel	Dwarsbed	7.17.3
732	2 x aparte zitbank	Heftafel	Dwarsbed	7.17.7
736	2 x aparte zitbank	Heftafel	Dwarsbed	7.17.7
744 dinette	Aparte zitbank met zijzitting	Hangtafel	Dwarsbed	7.17.6
744 L-SG	L-zitgroep met zijzitting	Heftafel	Dwarsbed	7.17.3
745 dinette	Aparte zitbank met zijzitting	Hangtafel	Dwarsbed	7.17.6
745 L-SG	L-zitgroep met zijzitting	Heftafel	Dwarsbed	7.17.3

Delfin/Limited T

T 660 dinette	Aparte zitbank met zijzitting	Hangtafel	Dwarsbed	7.17.9
T 660 L-SG	L-zitgroep met zijzitting	Heftafel	Dwarsbed	7.17.10
T 680	2 x aparte zitbank	Heftafel	Dwarsbed	7.17.7
T 690 dinette	Aparte zitbank	Hangtafel	Noodbed	7.17.1
T 726 dinette	Aparte zitbank met zijzitting	Hangtafel	Dwarsbed	7.17.11
T 726 L-SG	L-zitgroep met zijzitting	Heftafel	Dwarsbed	7.17.12
T 727	2 x aparte zitbank	Heftafel	Dwarsbed	7.17.7
T 732	2 x aparte zitbank	Heftafel	Dwarsbed	7.17.7
T 736	2 x aparte zitbank	Heftafel	Dwarsbed	7.17.7

Nexxo Van

Model	Zitgroep	Tafelvorm	Bed	Sectie
T 569	Aparte zitbank	Hangtafel	Noodbed	7.17.1
T 590	Aparte zitbank met zijzitting	Hangtafel	Dwarsbed	7.17.2
T 620	Aparte zitbank met zijzitting	Hangtafel	Dwarsbed	7.17.2
T 690	Aparte zitbank met zijzitting	Hangtafel	Dwarsbed	7.17.2
T 700	Aparte zitbank	Hangtafel	Noodbed	7.17.1



- ▷ De volgende weergaven gelden gedeeltelijk voor verschillende voertuigen. De lengte, breedte en vorm van afzonderlijke kussens kunnen daarom van de weergegeven kussens afwijken.

7.17.1

Ombouw half-dinette tot noodbed

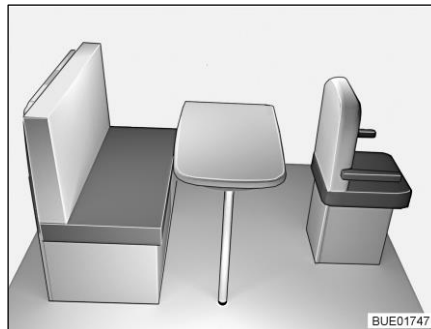

Afb. 160 Voor de ombouw

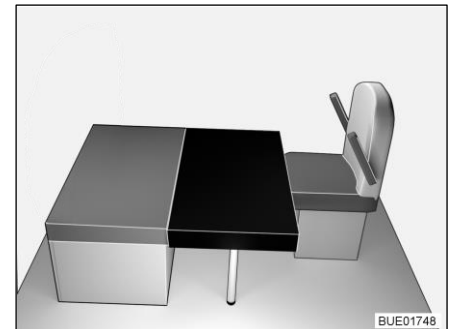

Afb. 161 Na de ombouw

- Bestuurdersstoel naar de tafel draaien.
- Bestuurdersstoel helemaal naar voren schuiven (van de tafel weg).
- De hangtafel tot bed-onderstel ombouwen (zie sectie 7.15).
- Het rugkussen van de zitbank opzijleggen.
- Het rechthoekige extra kussen op de tafel leggen (voor het zitkussen van de zitbank, zie Afb. 161). De uitsparing in het extra kussen ligt daarbij tegen de voorste steunwand.
- Bestuurdersstoel richting de tafel schuiven tot een gesloten ligvlak ontstaat.

7.17.2 Ombouw half-dinette tot dwarsbed (met extra kussen tafel)

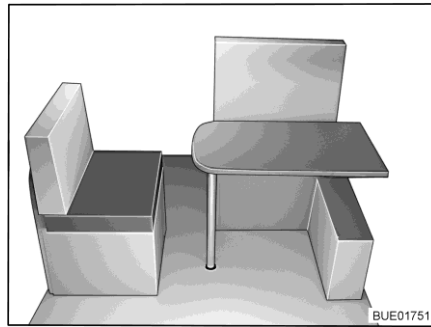

Afb. 162 Voor de ombouw

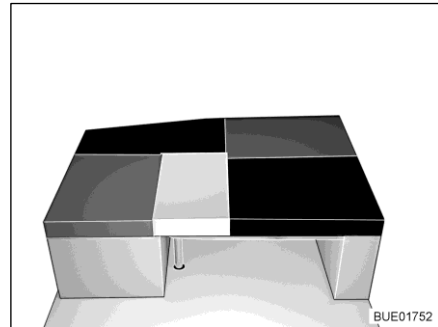

Afb. 163 Na de ombouw

- De hangtafel tot bed-onderstel ombouwen (zie sectie 7.15).
- Het rugkussen van de zitbank opzijleggen.
- Het deksel van de zijzitting/de zitbank aan de zijkant tot de aanslag naar het midden van het voertuig schuiven.
- Bedverbredening op het deksel van de zijzitting/de zitbank aan de zijkant en de tafel leggen en met elastische buffers vergrendelen.
- Het rechthoekige extra kussen op de tafel leggen (voor het zitkussen van de zitbank). De uitsparing in het extra kussen ligt daarbij tegen de voorste steunwand.
- Het rugkussen van de zijzitting/de zitbank aan de zijkant op de tafel leggen (tussen het zitkussen van de zijzitting/de zitbank aan de zijkant en het extra kussen, zie Afb. 163).
- Steun onder het extra kussen met versterkingsplaat helemaal uitklappen.
- De haken aan het extra kussen met versterkingsplaat in de houders aan de zitkist vasthaken en steun op de grond zetten.

7.17.3 Ombouw L-zitgroep tot dwarsbed (met extra kussen tafel)

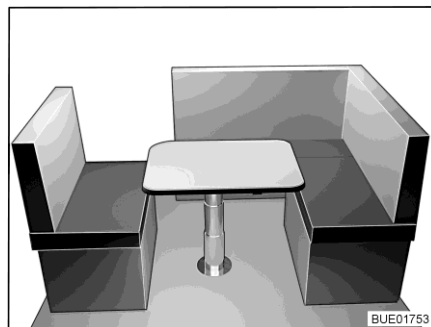

Afb. 164 Voor de ombouw

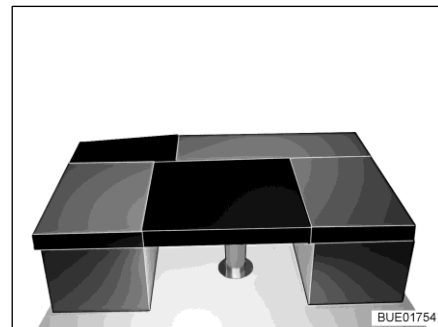

Afb. 165 Na de ombouw

- Heftafel tot bed-onderstel ombouwen (zie sectie 7.15).
- De rugkussens van de zitbanken opzijleggen.
- Het deksel van de zijzitting/de zitbank aan de zijkant tot de aanslag naar het midden van het voertuig schuiven.

- Bedverbreding op het deksel van de zijzitting/de zitbank aan de zijkant en de tafel leggen en met elastische buffers vergrendelen.
- Het rechthoekige extra kussen op de tafel leggen (tussen de zitkussens van de zitbanken, zie Afb. 165).
- Steun onder het extra kussen met versterkingsplaat helemaal uitklappen.
- De haken aan het extra kussen met versterkingsplaat in de houders aan de zitkist vasthaken en steun op de grond zetten.

7.17.4 Ombouw L-zitgroep tot dwarsbed (zonder extra kussen tafel)

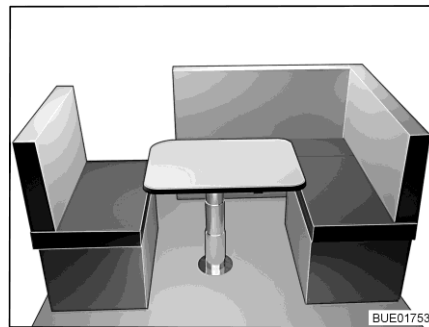

Afb. 166 Voor de ombouw

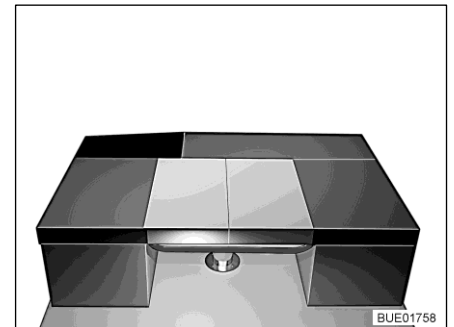

Afb. 167 Na de ombouw

- Heftafel tot bed-onderstel ombouwen (zie sectie 7.15).
- Het deksel van de zitbank aan de zijkant tot de aanslag naar het midden van het voertuig schuiven.
- Het rugkussen van de zitbank parallel op de tafel leggen.
- Het rugkussen van de zitbank aan de zijkant parallel op de tafel leggen (zie Afb. 167).
- Steun onder het extra kussen met versterkingsplaat helemaal uitklappen.
- De haken aan het extra kussen met versterkingsplaat in de houders aan de zitkist vasthaken en steun op de grond zetten.

7.17.5 Ombouw L-zitgroep tot dwarsbed (Ixeo IT 680, Lyseo TD 590)

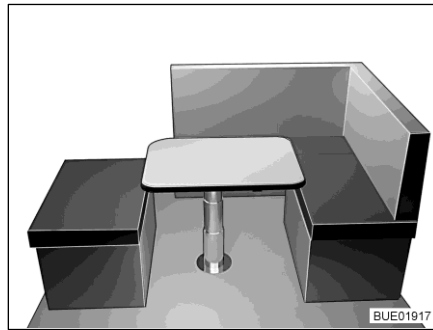

Afb. 168 Voor de ombouw

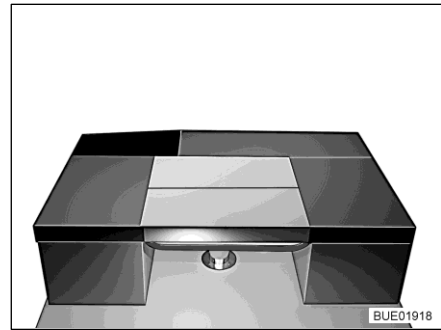

Afb. 169 Na de ombouw

- Heftafel tot bed-onderstel ombouwen (zie sectie 7.15).
- Het rugkussen van de zitbank dwars op de tafel leggen (zie Afb. 169).
- Het rugkussen van de zitbank aan de zijkant van de L-zitgroep dwars op de tafel leggen.
- Steun onder het extra kussen met versterkingsplaat helemaal uitklappen.
- De haken aan het extra kussen met versterkingsplaat in de houders aan de zitkist vasthaken en steun op de grond zetten.

7.17.6 Ombouw half-dinette tot dwarsbed (met extra kussen en bedverbreding)

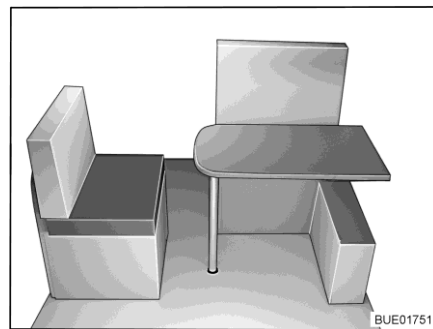

Afb. 170 Voor de ombouw

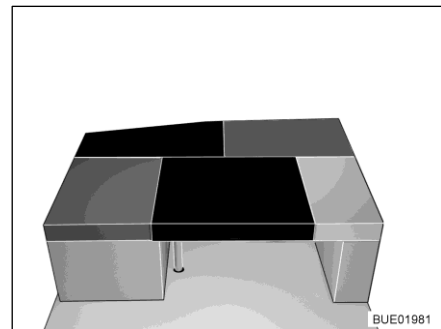

Afb. 171 Na de ombouw

- De hangtafel tot bed-onderstel ombouwen (zie sectie 7.15).
- Het rugkussen van de zitbank opzijleggen.
- Het deksel van de zijzitting tot de aanslag naar het midden van het voertuig schuiven.
- Het rugkussen van de zijzitting op de tafel leggen.
- Het rechthoekige extra kussen op de tafel leggen (tussen het zitkussen en het rugkussen van de zijzitting, zie Afb. 171).
- Steun onder het extra kussen met versterkingsplaat helemaal uitklappen.
- De haken aan het extra kussen met versterkingsplaat in de houders aan de zitbank vasthaken en steun op de grond zetten.

7.17.7 Ombouw tegenoverliggende zitgroep tot dwarsbed

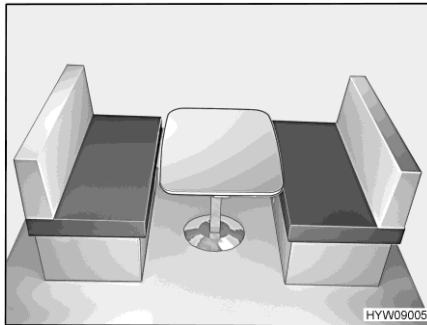

Afb. 172 Voor de ombouw

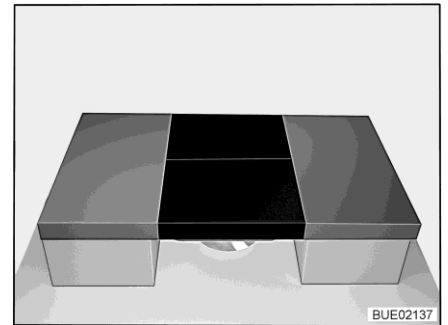

Afb. 173 Na de ombouw

- Heftafel tot bed-onderstel ombouwen (zie sectie 7.15).
- De rugkussens van de zitbanken opzijleggen.
- Twee extra kussens op de tafel leggen (zie Afb. 173).

7.17.8 Ombouw ronde zitgroep tot dwarsbed (Lyseo TD 644)

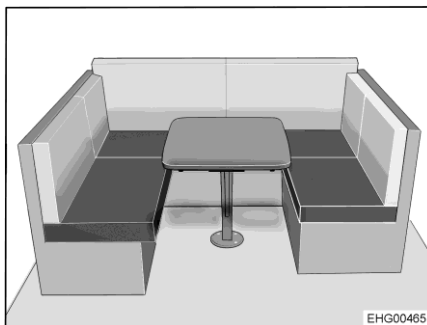

Afb. 174 Voor de ombouw

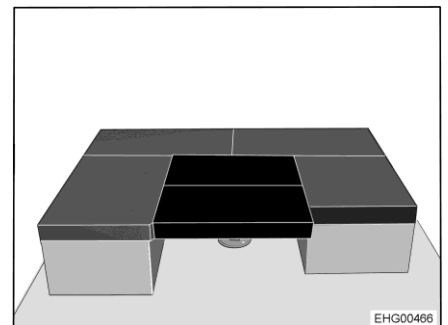

Afb. 175 Na de ombouw

Voor de ombouw zijn 2 extra kussens nodig.

- Heftafel tot bed-onderstel ombouwen (zie sectie 7.15).
- Rugkussens verwijderen en opbergen.
- 2 extra kussens dwars op de tafel leggen (zie Afb. 175).

7.17.9 Ombouw dinette tot dwarsbed (aparte zitbank met zijzitting, hangtafel) (Delfin T 660)

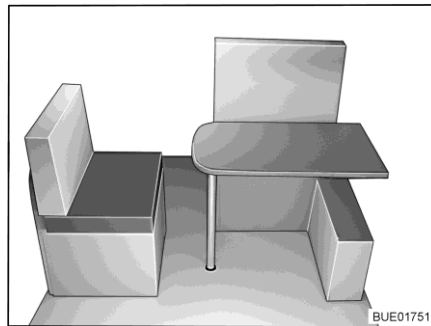

Afb. 176 Voor de ombouw

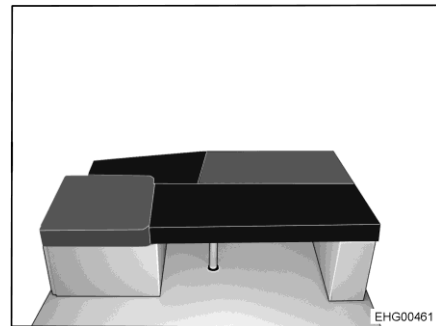

Afb. 177 Na de ombouw



- ▷ Voor de ombouw zijn één rechthoekig en één driehoekig extra kussen nodig. Bovendien zijn één lange bedverbreding en één vierkante bedverbreding nodig. De lange bedverbreding heeft aan de onderkant een uitklapbaar steunvlak.
- ▷ Aan de onderkant van de bedverbredingen zijn lijsten aangebracht (twee aan de lange bedverbreding, één aan de vierkante bedverbreding). Deze lijsten moeten bij het plaatsen van de bedverbredingen in de uithollingen van de draagvlakken (deksel van de zijzitting of de aparte zitbank) worden gestoken. Hierdoor worden de bedverbredingen op de juiste positie vastgezet.
 - De hangtafel tot bed-onderstel ombouwen (zie sectie 7.15).
 - Rugkussen verwijderen en opbergen.
 - Steunvlak aan de onderkant van de lange bedverbreding uitklappen.
 - Lange bedverbreding tussen zijzitting en aparte zitbank neerleggen. Hierbij opletten dat één lijst van de lange bedverbreding in de uitholling in het deksel van de zijzitting valt en één lijst in de uitholling in het deksel van de aparte zitbank.
 - Vierkante bedverbreding tussen zijzitting en tafel neerleggen. Hierbij opletten dat de lijst van de vierkante bedverbreding in de uitholling in het deksel van de zijzitting valt.
 - Rechthoekig extra kussen op de tafel leggen (zie Afb. 177).
 - Driehoekig extra kussen tussen zijzitting en aparte zitbank op de lange bedverbreding leggen (zie Afb. 177).

7.17.10 Ombouw L-zitgroep met zijzitting tot dwarsbed (heftafel) (Delfin T 660)

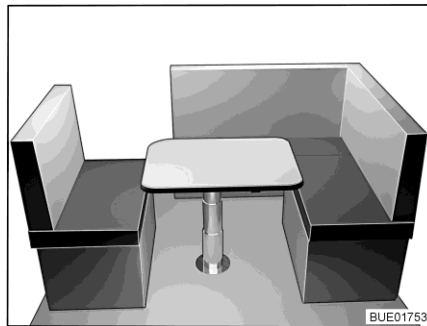

Afb. 178 Voor de ombouw

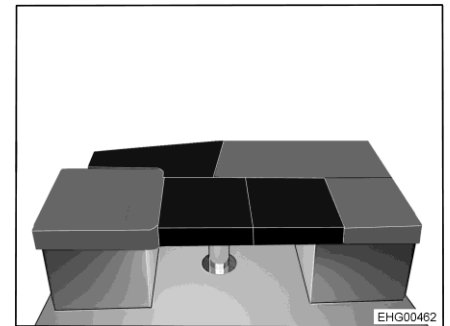

Afb. 179 Na de ombouw



- ▷ Voor de ombouw zijn twee vierkante en één driehoekig extra kussen nodig. Bovendien is één lange bedverbreding nodig. De lange bedverbreding heeft aan de onderkant een uitklapbaar steunvlak.
- ▷ Aan de onderkant van de bedverbreding zijn twee lijsten aangebracht. Deze lijsten moeten bij het plaatsen van de bedverbreding in de uithollingen van de draagvlakken (deksel van de zijzitting of de L-zitbank) worden gestoken. Hierdoor wordt de bedverbreding op de juiste positie vastgezet.
 - Heftafel tot bed-onderstel ombouwen (zie sectie 7.15).
 - Rugkussens verwijderen en opbergen.
 - Steunvlak aan de onderkant van de bedverbreding uitklappen.
 - Bedverbreding tussen zijzitting en L-zitbank leggen. Hierbij opletten dat één lijst van de bedverbreding in de uitholling in het deksel van de zijzitting valt en één lijst in de uitholling in het deksel van de L-zitbank.
 - 2 vierkante extra kussens op de tafel leggen (zie Afb. 179).
 - Driehoekig extra kussen tussen zijzitting en L-zitbank op de bedverbreding leggen (zie Afb. 179).

7.17.11 Ombouw dinette tot dwarsbed (Delfin T 726) (aparte zitbank met zijzitting, hangtafel) (Delfin T 726)

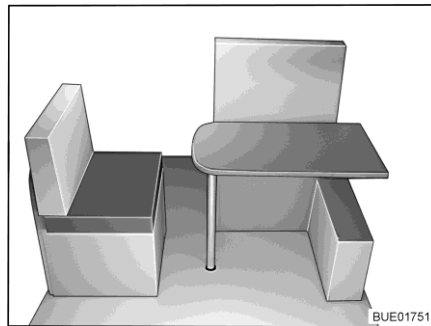

Afb. 180 Voor de ombouw

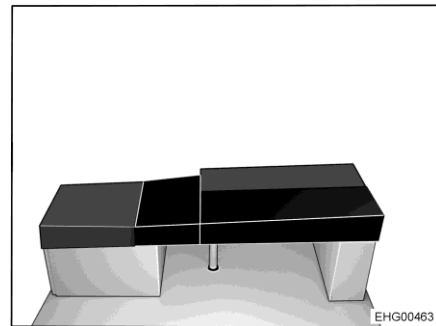

Afb. 181 Na de ombouw



- ▷ Voor de ombouw zijn één rechthoekig en één afgeschuind extra kussen nodig. Bovendien is één L-vormige bedverbreiding nodig.
- ▷ Aan de onderkant van de bedverbreiding is een lijst aangebracht. Deze lijst moet bij het neerleggen van de bedverbreiding in de uitholling in het deksel van de aparte zitbank worden gestoken. Hierdoor wordt de bedverbreiding op de juiste positie vastgezet.
 - De hangtafel tot bed-onderstel ombouwen (zie sectie 7.15).
 - Rugkussen verwijderen en opbergen.
 - L-vormige bedverbreiding tussen zijzitting en aparte zitbank leggen. Hierbij opletten dat de lijst van de bedverbreiding in de uitholling in het deksel van de aparte zitbank valt. De L-vormige bedverbreiding rust alleen op het deksel van de zijzitting.
 - Rechthoekig extra kussen op de tafel leggen (zie Afb. 181).
 - Het afgeschuinde extra kussen op de L-vormige bedverbreiding leggen (zie Afb. 181).

7.17.12 Ombouw L-zitgroep met zijzitting tot dwarsbed (heftafel) (Delfin T 726)

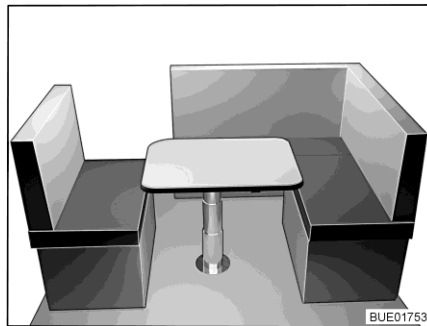

Afb. 182 Voor de ombouw

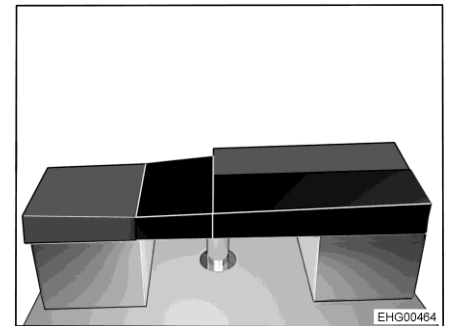

Afb. 183 Na de ombouw



- ▷ Voor de ombouw zijn één rechthoekig en één afgeschuind extra kussen nodig. Bovendien is één L-vormige bedverbreding nodig.
- ▷ Aan de onderkant van de bedverbreding is een lijst aangebracht. Deze lijst moet bij het neerleggen van de bedverbreding in de uitholling in het deksel van de L-zitbank worden gestoken. Hierdoor wordt de bedverbreding op de juiste positie vastgezet.
 - Heftafel tot bed-onderstel ombouwen (zie sectie 7.15).
 - Rugkussen verwijderen en opbergen.
 - L-vormige bedverbreding tussen zijzitting en L-zitbank leggen. Hierbij opletten dat de lijst van de bedverbreding in de uitholling in het deksel van de L-zitbank valt. De L-vormige bedverbreding rust alleen op het deksel van de zijzitting.
 - Rechthoekig extra kussen op de tafel leggen (zie Afb. 183).
 - Het afgeschuinde extra kussen op de L-vormige bedverbreding leggen (zie Afb. 183).

7.17.13 Ligvlak éénpersoonsbedden

De twee éénpersoonsbedden in de hoek kunnen tot een samenhangend ligvlak worden omgebouwd.

De extra kussens zijn in de kast onder het bed opgeborgen.

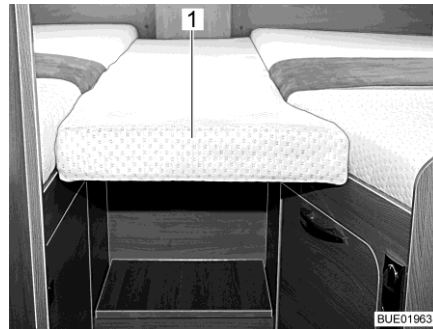

Afb. 184 Extra kussen

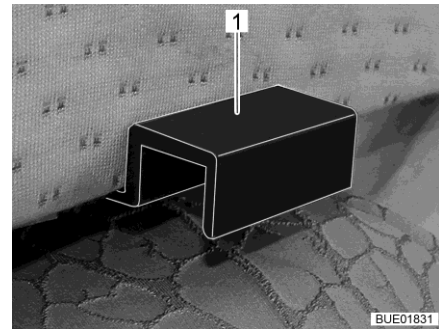

Afb. 185 Houder extra kussen

- Het extra kussen uit de kast halen.
- Het extra kussen (Afb. 184,1) met de houders (Afb. 185,1) zo in de afscherming van de éénpersoonsbedden vasthaken dat een gesloten ligvlak ontstaat.

7.17.14 Ligvlak éénpersoonsbedden (variant)

De twee éénpersoonsbedden in de hoek kunnen tot een samenhangend ligvlak worden omgebouwd.

De extra kussens zijn in de kast onder het bed opgeborgen.



Afb. 186 Ombouw van het ligvlak

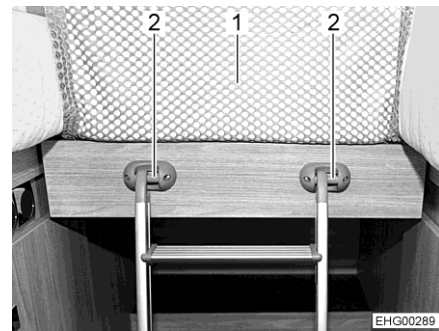

Afb. 187 Bedladder en veiligheidsnet

- Trek het middelste deel (Afb. 186,1) tussen de bedden uit.
- Het extra kussen uit de kast halen.
- Leg het extra kussen op het middelste deel, zodanig dat er een gesloten ligvlak ontstaat.

Wanneer aan het middelste deel beugels (Afb. 187,2) voor het vasthaken van een bedladder en een veiligheidsnet (Afb. 187,1) zijn aangebracht:

- Bedladder in beugels (Afb. 187,2) vasthaken.
- Veiligheidsnet (Afb. 187,1) spannen.

7.18 Uitvalbeveiliging achterste bed

Afhankelijk van het achterste bed dat in het voertuig is ingebouwd, moet het achterste bed bij de ramen en aan het voeteneinde worden gezekerd met een uitvalbeveiliging.



Afb. 188 Uitvalbeveiliging (raam)



Afb. 189 Houder voor uitvalbeveiliging (voeteneinde)

- Uitvalbeveiliging (Afb. 188,1) tussen de geleiderail van het rolgordijn en het raamkozijn plaatsen.
- Uitvalbeveiliging aan het voeteneinde in de houder (Afb. 189,1) plaatsen.

7.19 Doucheaansluiting voor buitendouche (speciale uitvoering)



- ▶ De buitendouche alleen gebruiken, wanneer de afstand tot de dichtstbijzijnde elektrische apparaten of aansluitingen ten minste 1,20 m bedraagt. Gevaar van elektrische schok!



- ▷ Bij langere stilstand en vorstgevaar de waterinstallatie leegmaken.

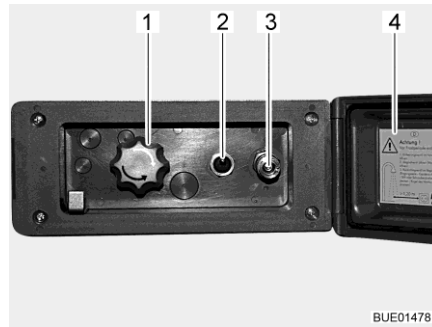

Afb. 190 Doucheaansluiting buiten

- Buitendouche aansluiten:**
- Deksel (Afb. 190,4) ontgrendelen en openen.
 - Slang van de buitendouche op snelsluiting (Afb. 190,3) aansluiten.
- Douche gebruiken:**
- Waterpomp met schakelaar (Afb. 190,2) inschakelen.
 - Watertemperatuur met draaiknop (Afb. 190,1) naar wens instellen.
 - Waterpomp met schakelaar (Afb. 190,2) uitschakelen.
- Doucheaansluiting sluiten:**
- Waterpomp met schakelaar (Afb. 190,2) uitschakelen.
 - Slang van snelsluiting loskoppelen. De snelsluiting is voorzien van een terugslagventiel, zodat er geen water meer naar buiten kan komen.
 - Deksel (Afb. 190,4) sluiten en met sleutel vergrendelen.
- Leegmaken:**
- Slang van de buitendouche op snelsluiting aansluiten. Het terugslagventiel wordt geopend en de toevoerleidingen kunnen leeglopen.
 - Draaiknop (Afb. 190,1) in de middelste stand zetten.
 - Waterinstallatie leegmaken (zie sectie 11.2.7).

Hoofdstukoverzicht

In dit hoofdstuk staan instructies voor de gasinstallatie van het voertuig. De bediening van de op gas werkende apparaten van het voertuig is in hoofdstuk 10 beschreven.

8.1 Algemeen



- ▶ De gebruiker van de gasinstallatie is verantwoordelijk voor het laten uitvoeren van periodieke controles en het in acht nemen van de onderhoudsintervallen.
- ▶ Voor het begin van de rit, bij het verlaten van het voertuig of als de gastoestellen niet gebruikt worden, alle gasafsluitkranen en de hoofdafsluitkraan aan de gasfles sluiten.
- ▶ Bij het tanken, op veerboten en in de garage moeten alle op gas werkende apparaten uitgeschakeld zijn (al naargelang uitvoering: verwarming, kookplaat, bakoven, grill, koelkast). Explosiegevaar!
- ▶ Wanneer een op gas werkend apparaat wordt gebruikt, het apparaat niet in gesloten ruimtes (bijv. garages) in gebruik nemen. Vergiftigings- en verstikkingsgevaar!
- ▶ De gasinstallatie alleen door een geautoriseerde werkplaats laten onderhouden, repareren of wijzigen.
- ▶ De gasinstallatie voor de ingebruikname en conform de nationale bepalingen door een geautoriseerde werkplaats laten controleren. Dit geldt ook voor niet aangemelde voertuigen. Bij wijzigingen aan de gasinstallatie de gasinstallatie meteen door een geautoriseerde werkplaats laten controleren.
- ▶ Ook de gasdrukregelaar, de gaslangen en de gasafvoerbuizen moeten worden gecontroleerd. De gasdrukregelaar en de gaslangen moeten overeenkomstig de nationaal vastgestelde periodes (maximaal na 10 jaar) worden vervangen. De eigenaar van het voertuig is verantwoordelijk voor het initiatief van de maatregel.
- ▶ Bij een defect aan de gasinstallatie (gaslucht, hoog gasverbruik) bestaat explosiegevaar! Onmiddellijk de hoofdafsluitkraan op de gasfles sluiten. Ramen en deuren openen en goed ventileren.
- ▶ Bij een defect aan de gasinstallatie: Niet roken, geen open vuur en geen elektrische apparaten (lichtschakelaar enz.) bedienen. Dichtheid gasvoerende delen en leidingen met lekzoek-spray controleren. Niet met open vuur controleren.
- ▶ Op inwendige aansluitstukken mogen alleen de daarvoor bestemde apparaten aangesloten zijn. Een apparaat niet buiten het voertuig gebruiken wanneer het op een inwendig aansluitstuk is aangesloten.
- ▶ Voor ingebruikname van de kookplaat voor een toereikende ventilatie zorgen. Raam of dakluik openen.
- ▶ Koken tijdens de rit is verboden.
- ▶ Kooktoestellen en bakovens op gas niet gebruiken voor verwarmingsdoeleinden.



- ▶ Als er meerdere gastoestellen voorhanden zijn, dan is voor ieder apparaat een gasafsluitkraan vereist. Wanneer gastoestellen niet worden gebruikt, moet de betreffende gasafsluitkraan worden gesloten.
- ▶ Ontstekingsbeveiligingen moeten na uitgaan van de gasvlam binnen een minuut sluiten. Daarbij is een klik te horen. Werking zo nu en dan controleren.
- ▶ De ingebouwde gastoestellen zijn uitsluitend ontworpen voor gebruik met propaangas, butaangas of een mengsel van beide gassen. De gasdrukregelaar alsmede alle ingebouwde gastoestellen zijn ontworpen voor een bedrijfsdruk van 30 mbar.
- ▶ Propaangas is gasvormig tot -42 °C, butaangas daarentegen slechts tot 0 °C. Bij lagere temperaturen is er geen gasdruk meer aanwezig. Butaangas is niet geschikt voor gebruik in de winter.
- ▶ De gaskast is door zijn functie en constructie een ruimte met opening naar buiten. De standaard ingebouwde kunstmatige ventilatie nooit afdekken of dichtzetten. Ontsnappend gas kan anders niet naar buiten worden weggeleid.
- ▶ De gaskast mag niet als opbergruimte worden gebruikt.
- ▶ De gaskast beveiligen tegen de toegang van onbevoegden. Daarvoor de toegang afsluiten.
- ▶ De hoofdafsluitkraan op de gasfles moet toegankelijk zijn.
- ▶ Alleen apparaten op gas aansluiten die voor een gasdruk van 30 mbar zijn bedoeld.
- ▶ De gasafvoerbuis moet aan de verwarming en aan de schoorsteen goed afsluiten en stevig vastzitten. De gasafvoerbuis mag niet beschadigd zijn.
- ▶ De rookgassen moeten onbelemmerd naar buiten kunnen stromen en de verse lucht moet onbelemmerd toe kunnen treden. Daarom de gasafvoerschoorsteen en inlaatopeningen schoon houden en vrijhouden (bijv. van sneeuw en ijs). De onderrand van het voertuig mag niet met flappen of door sneeuwwallen worden afgesloten.

8.2 Gasflessen



- ▶ Volle of lege gasflessen buiten het voertuig alleen met gesloten hoofdafsluitkraan en voorzien van beschermkap hanteren.
- ▶ Gasflessen alleen in de gaskast meenemen.
- ▶ Gasflessen in de gaskast verticaal plaatsen.
- ▶ Gasflessen beveiligd tegen draaien en kantelen vastbinden.
- ▶ Gas slang spanningsvrij op de gasfles aansluiten.
- ▶ Als de gasflessen niet op de gas slang zijn aangesloten, altijd de beschermkap aanbrengen.
- ▶ Hoofdafsluitkraan aan de gasfles sluiten voordat de gasdrukregelaar of de gas slang van de gasfles wordt verwijderd.



- ▶ Afhankelijk van de aansluiting de gasslang met de hand of een geschikte speciale sleutel van de gasfles afschroeven en weer op de gasfles schroeven. De schroefverbinding van de gasfles heeft meestal een linkse schroefdraad. **Niet** te vast aandraaien.
- ▶ Voor het gebruik in voertuigen uitsluitend een speciale gasdrukregelaar met veiligheidsventiel gebruiken. Andere gasdrukregelaars zijn niet toegelaten en voldoen niet aan de hoge eisen.
- ▶ Alleen gasflessen van 11 kg of 5 kg gebruiken. Campinggasflessen met ingebouwd terugslagventiel (blauwe flessen met een inhoud van max. 2,5 resp. 3 kg) mogen in uitzonderingsgevallen met een veiligheidsventiel worden gebruikt.
- ▶ Voor buitengasflessen zo kort mogelijke slangen gebruiken (max. 150 cm).
- ▶ Blokkeer nooit de ventilatieopeningen in de vloer onder de gasflessen.



- ▷ Bij een aantal modellen bevindt de gaskast zich direct naast de ingang deur. Bij deze modellen de gaskast alleen openen als de ingang deur gesloten is. Gevaar voor beschadiging.



- ▷ Schroefverbindingen van gasflessen hebben in de regel een linkse schroefdraad.
- ▷ Voor apparaten op gas moet de gasdruk tot 30 mbar worden gereduceerd.
- ▷ De niet-verstelbare gasdrukregelaar direct op het flesventiel aansluiten met veiligheidsventiel.
De gasdrukregelaar reduceert de gasdruk van de gasfles tot de bedrijfsdruk van de gastoestellen.
- ▷ Voor het vullen en aansluiten van de gasflessen in Europa levert de toeberehandhandel de betreffende Euro-vulsets c.q. Euro-flessensets.
- ▷ Informatie bij de handelspartners of het servicepunt.
- ▷ Informatie over de gasvoorziening in Europa vindt u in hoofdstuk 18.

De gasdrukregelaar is vast in de gaskast ingebouwd. De gasfles wordt via een hogedrukasslang op de gasdrukregelaar aangesloten.

Hogedrukasslangen en bijbehorende aansluitingen kunnen per land verschillen. In de toeberehandhandel zijn toepasselijke landspecifieke uitvoeringen en adapters verkrijgbaar.

8.3 Gasafsluitkranen

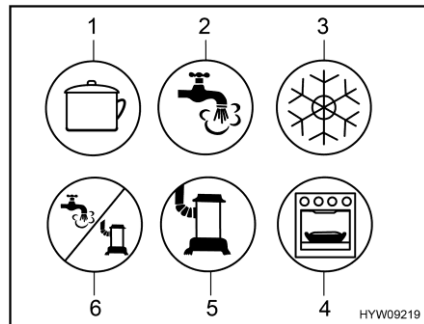

- 1 Kookplaat
- 2 Warmwater
- 3 Koelkast
- 4 Bakoven/grill
- 5 Verwarming
- 6 Warmwater/verwarming

Afb. 191 Mogelijke symbolen van de gasafsluitkranen

In het voertuig is voor ieder gastoestel een gasafsluitkraan (Afb. 191) ingebouwd.

De gasafsluitkranen bevinden zich in het voertuig op verschillende plaatsen en kunnen ook afzonderlijk zijn ingebouwd. In de regel zijn de gasafsluitkranen in het keukenblok via een deur of een lade toegankelijk.

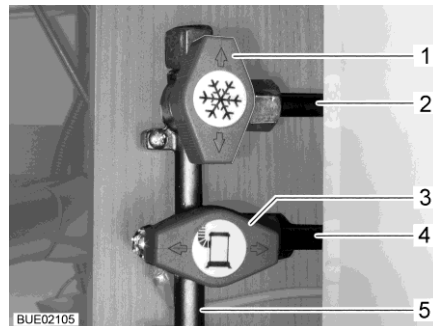

- 1 Gasafsluitkraan koelkast gesloten
- 2 Leiding naar de koelkast
- 3 Gasafsluitkraan verwarming geopend
- 4 Leiding naar verwarming
- 5 Gastoevoerleiding van de gasfles

Afb. 192 Stand gasafsluitkranen (voorbeeld)

- Openen:** ■ Gasafsluitkraan van het betreffende gastoestel parallel (Afb. 192,3) met de leiding (Afb. 192,4) instellen die naar het gastoestel leidt.
- Sluiten:** ■ Gasafsluitkraan van het betreffende gastoestel dwars (Afb. 192,1) met de leiding (Afb. 192,2) instellen die naar het gastoestel leidt.

8.4 Externe gasaansluiting (speciale uitvoering)



- ▶ Als de externe gasaansluiting niet wordt gebruikt, altijd de gasafsluitkraan sluiten.
- ▶ Op de externe gasaansluiting alleen gasverbruikers aansluiten die de passende adapter hebben.
- ▶ Alleen externe gasverbruikers aansluiten die zijn ontworpen voor een bedrijfsdruk van 30 mbar.
- ▶ Erop letten dat na het aansluiten en na het openen van de gasafsluitkraan geen gas uit het aansluitpunt ontsnapt. Als de externe gasaansluiting niet dicht is, stroomt gas in de open lucht. Onmiddellijk de gasafsluitkraan en hoofdafsluitkraan op de gasfles sluiten. De externe gasaansluiting door een geautoriseerde werkplaats laten nakijken.
- ▶ Tijdens het aansluiten van een externe gasverbruiker mag er zich geen open vuur in de buurt van de externe gasaansluiting bevinden.
- ▶ Enkel een gasverbruiker met een externe gasaansluiting aansluiten. De externe gasaansluiting niet als invoer (aansluiting van een extra gasfles) gebruiken.
- ▶ De externe gasaansluiting niet voor het bijvullen van de gasflessen gebruiken. De aanwijzingsstickers op de externe gasaansluiting in acht nemen.

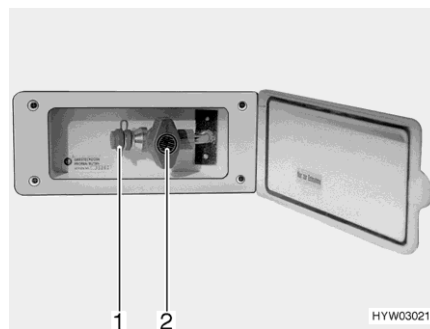

Afb. 193 Externe gasaansluiting
(gasafsluitkraan gesloten)

De externe gasaansluiting bevindt zich aan de rechterzijde van het voertuig.

- Extern gastoestel op het aansluitpunt (Afb. 193,1) aansluiten.
- De gasafsluitkraan (Afb. 193,2) openen.

8.5 Omschakelinstallatie voor gasflessen (speciale uitvoering)



- ▶ Wanneer het voertuig met een omschakelinstallatie voor gasflessen zonder Crash Protection Unit (CPU) is uitgerust, is het gebruik van gastoestellen tijdens de rit niet toegestaan. Hoofdafsluitkranen aan de gasflessen en gasafsluitkranen voor de rit sluiten.



- ▷ Wanneer het voertuig is uitgerust met de Crash Protection Unit, mag tijdens de rit de woonruimteverwarming worden gebruikt.
- ▷ De omschakelinstallatie voor gasflessen en de slangleidingen moeten uiterlijk 10 jaar na de productiedatum vervangen worden. Dit is de verantwoordelijkheid van de gebruiker.

De automatische omschakelinstallatie schakelt automatisch de gastoevoer om van de bedrijfsfles naar de reservefles, wanneer de bedrijfsfles leeg of niet meer bedrijfsklaar is. Daarbij kunnen de gasverbruikers aanblijven. De omschakelinstallatie is geschikt voor alle in de handel verkrijgbare gasflessen van 3 kg tot 33 kg.

Installatie zonder Crash Protection Unit (CPU)

De omschakelinstallatie voor gasflessen bestaat uit een gecombineerde gasdrukregelaar met omschakelventiel en een aanduiding (Afb. 194,3). De omschakelinstallatie voor gasflessen is tussen de beide gaslangen (Afb. 194,1) gemonteerd.

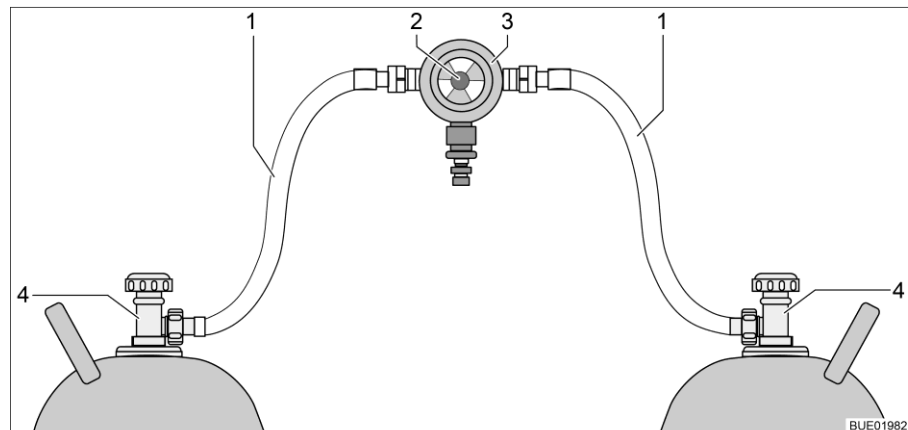

Afb. 194 Omschakelinstallatie voor gasflessen

- 1 Gaslang
- 2 Draaiknop voor het handmatig omschakelen van gasflessen
- 3 Gasdrukregelaar met omschakelventiel en aanduiding
- 4 Hoofdafsluitkraan aan de gasfles

Installatie met Crash Protection Unit (CPU)

De omschakelinstallatie voor gasflessen bestaat uit een gecombineerde gasdrukregelaar met omschakelventiel en een aanduiding (Afb. 195,4) en een elektrisch ventiel (Afb. 195,2). Het elektrische ventiel blokkeert de gas toevoer naar het voertuig bij volremming, een ongeluk of wanneer het zeer scheef staat. De omschakelinstallatie voor gasflessen is met slangbreukbeveiligingen (Afb. 195,5) tussen de beide gaslangen (Afb. 195,1) gemonteerd.

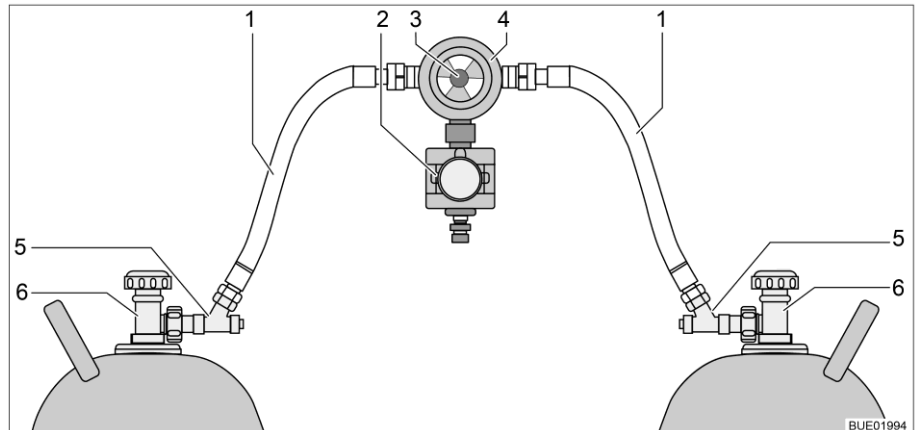

Afb. 195 Omschakelinstallatie voor gasflessen met CPU

- 1 Gaslang
- 2 Elektrisch ventiel (CPU)
- 3 Draaiknop voor het handmatig omschakelen van gasflessen
- 4 Gasdrukregelaar met omschakelventiel en aanduiding
- 5 Slangbreukbeveiliging
- 6 Hoofdafsluitkraan aan de gasfles

Functie

De omschakelinstallatie voor de gasflessen waarborgt een constante gasdruk, om het even welke gasfles gas levert. De indicatie in het omschakelventiel geeft het peil van de bedrijfsfles aan. Wanneer de indicatie groen is, vindt de gasvoorziening plaats via de bedrijfsfles. Wanneer de indicatie rood is, is de gasfles leeg. De gasvoorziening vindt dan plaats via de reservefles. Met de draaiknop (Afb. 194,2 resp. Afb. 195,3) op de omschakelinstallatie voor de gasflessen kan worden bepaald welke gasfles als bedrijfsfles en welke gasfles als reservefles wordt gebruikt.

Bedieningspaneel Afhankelijk van de uitvoering is de omschakelinstallatie voor gasflessen ook voorzien van een elektrische bedieningspaneel (met of onder afstandsindicatie).



Afb. 196 Bedieningspaneel

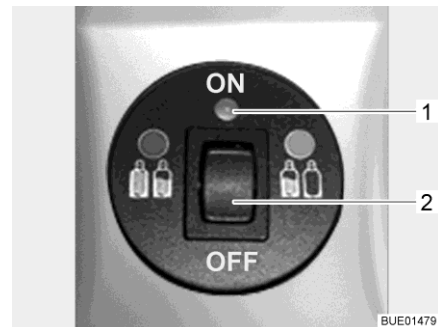

Afb. 197 Bedieningspaneel met afstandsindicatie

Aan het bedieningspaneel (Afb. 196) kunnen alleen de elektrische functies worden geschakeld. De hoofdafsluitkranen van de gasflessen (Afb. 194,4 resp. Afb. 195,6) moeten handmatig worden geopend of gesloten.

Zonder afstandsindicatie Het controlelicht op het bedieningspaneel geeft de toestand van de gasinstallatie aan. Wanneer het controlelicht (Afb. 196,1) groen oplicht, is de installatie in orde. Wanneer het controlelicht rood knippert of oplicht, is er een storing. De gasvoorziening is onderbroken.

Met afstandsindicatie Het controlelicht op het bedieningspaneel (Afb. 197,1) geeft de toestand van de gasinstallatie aan:

Controlelicht	Betekenis
Uit	Systeem uitgeschakeld, gastoevoer uitgeschakeld
Groen	Systeem ingeschakeld, gastoevoer ingeschakeld
Rood	Gastoevoer uitgeschakeld, schuine stand of te veel acceleratie heeft activering veroorzaakt, bijv. bij een ongeval
Geel	Systeem ingeschakeld, gastoevoer ingeschakeld, bedrijfsfles leeg
Knippert geel	Zelfcontrole, ca. 2 seconden lang na het inschakelen
Knippert eenmaal rood	Ventiel niet aangesloten op besturingsapparaat of interne fout
Knippert tweemaal rood	Overspanning geconstateerd, gastoevoer onderbroken
Knippert driemaal rood	Onderspanning geconstateerd, gastoevoer onderbroken

- In gebruik nemen:**
- Hoofdafsluitkranen van de gasflessen (Afb. 194,4 resp. Afb. 195,6) openen.
 - Slangbreukbeveiligingen (Afb. 195,5) na elkaar 10 seconden lang ingedrukt houden.

- Met de draaiknop (Afb. 194,2 resp. Afb. 195,3) op de omschakelinstallatie de gasfles kiezen waaruit als eerste gas moet worden genomen (bedrijfsfles).
Draaiknop altijd tot aanslag draaien.
- Omschakelinstallatie op het bedieningspaneel inschakelen.
Daarvoor de wipschakelaar (Afb. 196,2 of Afb. 197,2) op "ON" zetten. Het omschakelventiel is nu ontvlucht. Het controlelicht (Afb. 196,1 resp. Afb. 197,1) knippert geel (systeemtest) en licht daarna groen op.

Uitschakelen:

- De wipschakelaar (Afb. 196,2 of Afb. 197,2) op "OFF" zetten. Het controlelicht (Afb. 196,1 resp. Afb. 197,1) gaat uit.
- Hoofdafsluitkranen van de gasflessen (Afb. 194,4 resp. Afb. 195,6) sluiten.



- ▶ Bij het vervangen van de gasflessen niet roken en geen open vuur ontsteken.
- ▶ Afhankelijk van de aansluiting de gaslang met de hand of een geschikte speciale sleutel van de gasfles afschroeven en weer op de gasfles schroeven. De schroefverbinding van de gasfles heeft meestal een linkse schroefdraad. **Niet** te vast aandraaien.

Gasflessen vervangen:

- Draaiknop van de omschakelinstallatie omschakelen. De indicatie wordt weer groen.
Wanneer de indicatie rood blijft, is ook de reservefles leeg en moet deze worden vervangen.
- Hoofdafsluitkraan op de lege gasfles sluiten.
- Gaslang van gasfles schroeven.
- Beschermkap op gasfles aanbrengen.
- Bevestigingsriemen losmaken en gasfles uitnemen.
- Nieuwe gasfles in gaskast zetten.
- Gasfles met bevestigingsriemen bevestigen.
- Beschermkap van gasfles afnemen.
- Volle gasfles op gaslang aansluiten.
- Hoofdafsluitkraan op gasfles openen.
- Slangbreukbeveiliging 10 seconden lang ingedrukt houden.
- Draaiknop op het omschakelventiel instellen op de vervangen fles. Wanneer de indicatie groen is, is de ontgrendeling geopend.
- Draaiknop op het omschakelventiel met een halve slag zo instellen, dat de zojuist vervangen gasfles als reservefles dient.

8.6 Gasflessen vervangen



- ▶ Bij het vervangen van de gasflessen niet roken en geen open vuur ontsteken.
- ▶ Afhankelijk van de aansluiting de gaslang met de hand of een geschikte speciale sleutel van de gasfles afschroeven en weer op de gasfles schroeven. De schroefverbinding van de gasfles heeft meestal een linkse schroefdraad. **Niet** te vast aandraaien.
- ▶ Na het vervangen van gasflessen controleren of er bij de aansluitpunten geen gas uitloopt. Daarvoor de aansluiting met lekzoek-spray inspuiten. De toebehorenhandel biedt deze middelen aan.

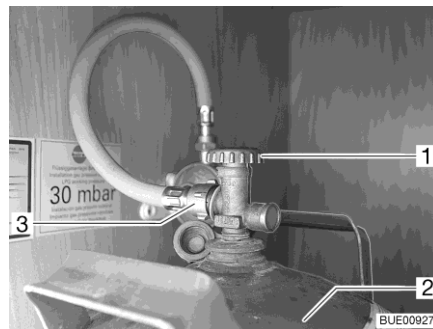

Afb. 198 Gaskast

- Serviceluik voor gaskast openen (zie hoofdstuk 7).
- Hoofdafsluitkraan (Afb. 198,1) op gasfles (Afb. 198,2) sluiten. Let op de richting van de pijl.
- Gaslang (Afb. 198,3) van gasfles schroeven.
- Beschermkap op gasfles aanbrengen.
- Bevestigingsriemen losmaken en gasfles uitnemen.
- Gevulde gasfles in gaskast zetten.
- Gasfles met bevestigingsriemen bevestigen.
- Beschermkap van gasfles afnemen.
- Gaslang op gasfles schroeven.
- Serviceluik voor gaskast sluiten.

Hoofdstukoverzicht

In dit hoofdstuk staan instructies voor de elektrische installatie van het voertuig.

De bediening van de op elektriciteit werkende apparaten van de woonopbouw is in hoofdstuk 10 beschreven.

9.1 Algemene veiligheidsinstructies



- ▶ Alleen vaklieden aan de elektrische installatie laten werken.
- ▶ Alle elektrische apparaten (bijv. mobiele telefoons, zend-ontvangapparaten, televisies of DVD-spelers), die naderhand in de camper zijn ingebouwd en tijdens de rit in gebruik zijn, moeten bepaalde kenmerken hebben: Dit zijn het CE-kenmerk, de EMC-keuring (elektromagnetische compatibiliteit) en de e-keuring. Alleen zo is een goed functioneren van het voertuig tijdens de rit gegarandeerd. Anders is het mogelijk, dat de airbag wordt geactiveerd of de boardelektronica wordt gestoord.



- ▷ Er kunnen vertragingen optreden bij de uitgifte of het verder leiden van elektrische impulsen na de start van het voertuig. De besturing van het basisvoertuig geeft het signaal D+ pas af wanneer de motor zijn volledige vermogen heeft bereikt. Dit kan (bijvoorbeeld bij een koude start in de winter) tot 15 seconden duren. Om deze reden worden waarschuwingssignalen (zoals "opstap uitgeklat") onder omstandigheden met vertraging afgegeven. Ook het automatisch inklappen van een SAT-antenne kan worden vertraagd.
- ▷ Tijdens onweer voor de zekerheid de 230-V-aansluiting ontkoppelen en de antennes induwen ter bescherming van de elektrische apparaten.

9.2 Begrippen

Rustspanning

De rustspanning is de spanning van de accu in rusttoestand, d.w.z. er wordt geen stroom opgenomen en de accu niet geladen.



- ▷ Voor de meting moet de batterij tot rust zijn gekomen. Daarom: Nadat deze voor het laatst is opgeladen of na de laatste stroomontname door verbruikers circa 2 uur wachten, totdat de rustspanning wordt gemeten.

Ruststroom

Sommige elektrische verbruikers, zoals bijv. klok en controlelichten hebben continu elektrische stroom nodig; deze worden daarom ook wel als stille verbruikers aangeduid. Deze ruststroom stroomt ook bij uitgeschakeld apparaat.

Diepontlading

Diepontlading van de accu dreigt wanneer een accu door ingeschakelde verbruikers en door ruststroom volledig wordt ontladen en de rustspanning onder 12 V daalt.



- ▷ Diepontlading is schadelijk voor de accu.

Capaciteit

Als capaciteit wordt de hoeveelheid elektriciteit aangeduid, die een accu kan opnemen.

De capaciteit van een accu wordt in ampère-uren (Ah) aangegeven. In de regel wordt daarbij de zogenaamde K20-waarde gebruikt.

De K20-waarde geeft aan, hoeveel stroom een accu over een periode van 20 uur kan afgeven, zonder dat deze wordt beschadigd, of hoeveel stroom er nodig is, om een lege accu binnen 20 uur te laden.

Wanneer een accu bijv. 20 uur lang 4 ampère kan afgeven, heeft deze een capaciteit van $4 \text{ A} \times 20 \text{ h} = 80 \text{ Ah}$.

Wanneer er meer stroom stroomt, wordt de ontlaadtijd van de accu evenredig gereduceerd.

Externe invloeden zoals temperatuur en leeftijd veranderen het opnamevermogen van de accu. Capaciteitsgegevens hebben betrekking op nieuwe, bij ruimtetemperatuur gebruikte accu's.



- ▷ Capaciteitsgegevens hebben afhankelijk van de accutechnologie een omrekeningsfactor van 1,3 tot 1,7, die de daadwerkelijke capaciteit met deze waarde laat dalen.

9.3 USB-aansluiting (gedeeltelijk speciale uitvoering)



- ▷ De laadstroom bedraagt maximaal 1 ampère.

Het voertuig is met een of meer USB-aansluitingen uitgerust.

Als het voertuig is uitgerust met een railsysteem, kan de behuizing met de USB-aansluiting (Afb. 200,1) naar behoefte op verschillende plaatsen worden aangebracht.

Op de USB-aansluitingen kunnen alle USB-apparaten worden aangesloten en opgeladen.



Afb. 199 USB-aansluiting

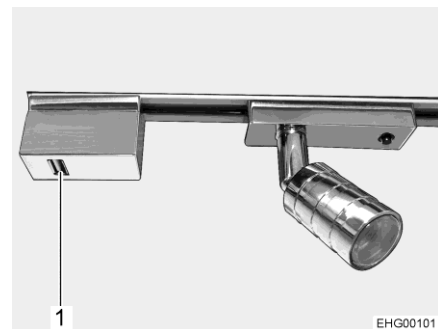

Afb. 200 USB-aansluiting op railsysteem

9.4 12-V-boordnet



- ▷ Aan de contactdozen (Afb. 201,1) van het 12-V-boordnet alleen apparaten met maximaal 10 A aansluiten.

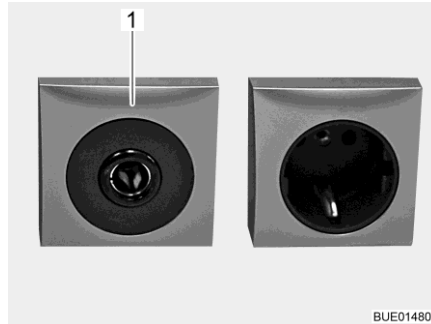

Afb. 201 Contactdoos 12 V/10 A

9.4.1 Keuzeschakelaar voor stroomvoorziening van het multimedia-systeem (speciale uitvoering)

Al naargelang de uitvoering is in het voertuig een mediasysteem ingebouwd.

Al naargelang het model van het mediasysteem kan het systeem naar keuze via de startaccu of de woonruimteaccu van stroom worden voorzien.



Afb. 202 Keuzeschakelaar voor stroomvoorziening

Stroomvoorziening door startaccu:

- De keuzeschakelaar (Afb. 202) in de stand "0" zetten. Het mediasysteem wordt samen met het contact in- en uitgeschakeld.

Stroomvoorziening door woonruimteaccu:

- De keuzeschakelaar in stand "I" zetten. Het mediasysteem kan ook worden gebruikt wanneer het contact is uitgeschakeld.



- ▷ Wanneer de keuzeschakelaar bij voertuigen met start-stopfunctie in de stand "0" staat, wordt het mediasysteem tijdens de stopfase uitgeschakeld.

Om ervoor te zorgen dat het mediasysteem tijdens de stopfase ingeschakeld blijft, zet u de keuzeschakelaar bij dergelijke voertuigen tijdens het rijden in de stand "I".

9.4.2 Startaccu

De startaccu dient voor het starten van de motor en voedt de elektrische verbruikers van het basisvoertuig alsmede extra apparaten zoals radio, navigatietoestel of centrale vergrendeling met spanning.



- ▷ Diepontlading is schadelijk voor de accu. Dit kan tot vervormingen, hitteontwikkeling en schroeischaal leiden.
- ▷ Wanneer een accu met zuurvulling leeg is, kan deze bij minustemperaturen invriezen. Daarbij wordt de accu vernietigd.
- ▷ Accu tijdig opladen.

De startaccu wordt door ruststroom (stille verbruikers) langdurig diepontladen. Stille verbruikers zijn bijvoorbeeld extra apparaten zoals radio, alarminstallatie, navigatietoestel of centrale vergrendeling. Stille verbruikers ontladen de startaccu, als de voertuigmotor is uitgeschakeld.

Bij lage buitentemperaturen verlaagt de beschikbare capaciteit.

Laden Zie voor veiligheidsinstructies en aanwijzingen voor het laden van de startaccu de gebruiksaanwijzing van het basisvoertuig.

Inbouwplaats Zie de gebruiksaanwijzing van het basisvoertuig.

9.4.3 Woonruimteaccu



- ▷ Voor het laden van de woonruimteaccu alleen het ingebouwde elektroblok gebruiken. Hiertoe de 230-V-aansluiting (CEE-stekker) van het voertuig op een externe 230-V-voorziening aansluiten.
- ▷ Na de reis de woonruimteaccu volledig opladen.
- ▷ Voor een tijdelijke stilstand de accu volledig opladen.
- ▷ Bij het vervangen van de woonruimteaccu alleen accu's van dezelfde bouwwijze en dezelfde capaciteit gebruiken.
- ▷ Wanneer meerdere woonruimteaccu's aanwezig zijn, altijd alle accu's samen vervangen. De accu's moeten **altijd** dezelfde leeftijd en dezelfde capaciteit hebben.
- ▷ Bij het vervangen van de woonruimteaccu alleen accu's gebruiken die overeenkomen met de minimale capaciteit van het laadapparaat. De afzonderlijke gebruiksaanwijzing van het laadapparaat in acht nemen. Accu's met te geringe capaciteit verhitten bij het laden te sterk. Explosiegevaar!
- ▷ Wanneer de woonruimteaccu wordt vervangen en het laadapparaat niet ten minste 10 % van de nominale capaciteit van de nieuwe accu als laadstroom levert, een extra laadapparaat monteren. Voorbeeld: Bij een accucapaciteit van 80 Ah moet het laadapparaat ten minste 8 A laadstroom leveren.



- ▷ Voor het los- en vastklemmen van de accu de voertuigmotor uitschakelen, de 230-V- en de 12-V-voorziening alsmede alle verbruikers uitschakelen. Kortsluitingsgevaar!
- ▷ Het contact niet bedienen als de startaccu of de woonruimteaccu losgekoppeld zijn. Kortsluitingsgevaar door open kabeleinden!
- ▷ De onderhoudsinstructies en gebruiksaanwijzing van de accuproducent in acht nemen.



- ▷ Indien mogelijk aan de reis beginnen met een volledig opgeladen woonruimteaccu. Daarom de woonruimteaccu voor het begin van de reis opladen.
 - ▷ Tijdens de reis iedere gelegenheid benutten om de woonruimteaccu op te laden.
 - ▷ De radio in de bestuurderscabine is aangesloten op de woonruimteaccu.
 - ▷ De accu is onderhoudsvrij. Onderhoudsvrij betekent:
 - De zuurstand hoeft niet gecontroleerd te worden.
 - De accupolen hoeven niet ingevet te worden.
 - Er hoeft geen gedestilleerd water bijgevoerd te worden.
 - Ook een onderhoudsvrije accu moet worden bijgeladen.
- Aanbeveling: Elke 6 tot 8 weken een volledige laadcyclus uitvoeren. Afhankelijk van de accucapaciteit en het laadapparaat duurt de laadcyclus 24 tot 48 uur.

Als het voertuig niet op de 230-V-voorziening is aangesloten of als de 230-V-voorziening is uitgeschakeld, voedt de woonruimteaccu de woonruimte met 12 V gelijkspanning. De woonruimteaccu heeft slechts een begrensd energievoorraad. Daarom elektrische verbruikers zoals bijvoorbeeld radio of lampen niet gedurende een langere periode zonder 230-V-voorziening gebruiken.

Inbouwplaats Zie hoofdstuk 17.

Ontlading Door de ruststroom, die sommige elektrische verbruikers permanent verbruiken, wordt de woonruimteaccu ontladen.



- ▷ Diepontlading is schadelijk voor de accu.
- ▷ Accu tijdig opladen.



- ▷ Verbruikers zoals koelkast, laadapparaat, zonneregelaar, paneel en dergelijke nemen stroom van de accu, ook als de hoofdschakelaar 12 V is uitgeschakeld. Daarom de woonruimteaccu loskoppelen van het 12-V-boordnet, als het voertuig langere tijd niet wordt gebruikt.

Ook een vol geladen woonruimteaccu wordt na langere tijd door ruststroom (stille verbruikers) diepontladen.

Bij lage buitentemperaturen verlaagt de beschikbare capaciteit.

De zelfontlading van de accu is eveneens afhankelijk van de temperatuur. Bij 20 tot 25 °C bedraagt het zelfontladingspercentage ca. 3 % van de capaciteit/maand. Bij stijgende temperaturen neemt het zelfontladingspercentage toe.

Een oude accu beschikt niet meer over de volle capaciteit.

Hoe meer elektrische verbruikers ingeschakeld zijn, des te sneller is de energievoorraad van de woonruimteaccu verbruikt.

9.4.4 Accu's laden via 230-V-voorziening

Als het voertuig op de 230-V-voorziening is aangesloten, worden de woonruimteaccu en de startaccu via de laadmodule in het elektroblok bijgeladen. De startaccu wordt hierbij alleen met een druppellading geladen. De laadstroom wordt aan de laadtoestand van de accu aangepast. Daardoor is overladen niet mogelijk.

Om de volle capaciteit van de laadmodule in het elektroblok te gebruiken, dienen alle elektrische verbruikers tijdens het laden uitgeschakeld te worden.

9.4.5 Accu's laden via voertuigmotor

Als de voertuigmotor draait, worden de woonruimteaccu en de startaccu door de voertuigdynamo bijgeladen. Als de voertuigmotor is uitgeschakeld, worden de accu's automatisch door een relais in het elektroblok van elkaar gescheiden. Daardoor wordt voorkomen dat de startaccu door elektrische verbruikers in de woonruimte wordt ontladen. Daardoor ontstaan er geen problemen bij het starten van het voertuig. De laadtoestand van de woonruimteaccu, resp. de startaccu kan op het paneel worden afgelezen.

9.5 Laadbooster voor de woonruimteaccu



- ▶ Geen onderhouds- of reparatiewerkzaamheden aan het apparaat uitvoeren. Gevaar van elektrische schok en brandgevaar.
- ▶ Als de behuizing of de kabels beschadigd zijn: Apparaat niet in gebruik nemen. Apparaat van de stroomvoorziening loskoppelen.
- ▶ Voorkomen dat er vloeistoffen in het apparaat terechtkomen.
- ▶ Onderdelen van het apparaat kunnen tijdens gebruik heet worden. Apparaat niet aanraken. Geen hittegevoelige voorwerpen in de buurt van het apparaat bewaren.



- ▷ Alleen accutypen als woonruimteaccu gebruiken die de laadbooster ondersteunen.
- ▷ Wanneer het accutype moet worden vervangen: Laadbooster bij een servicepunt opnieuw laten instellen en programmeren.

Tijdens het rijden wordt de woonruimteaccu door de dynamo van het voertuig geladen. Schommelingen in de laadstroom en spanningsverlies tussen dynamo en woonruimteaccu tasten de prestaties van de woonruimteaccu aan. Het doel van de laadbooster is de laadstroom van de dynamo constant te houden en eventueel spanningsverlies te compenseren.

De laadbooster is in de fabriek op de gebruikte woonruimteaccu ingesteld en werkt automatisch. Er zijn geen bedieningsstappen vereist.

Bij hoge warmteontwikkeling zorgt een ingebouwde ventilator ervoor dat de laadbooster niet oververhit raakt.

Zie voor informatie over de zekering van de spanningssensor de sectie 9.10.1.

Inbouwplaats

De laadbooster is onder de bestuurdersstoel (naast het elektroblok) ingebouwd.

9.6 Elektroblok (EBL 119/EBL 99)



- ▷ Ventilatiesleuven niet afdekken. Gevaar voor oververhitting!



- ▷ Afhankelijk van het model zijn niet altijd alle stekkerplaatsen voor zekeringen uitgerust.
- ▷ In tegenstelling tot de standaardtoekenning worden de volgende zekeringwaarden gebruikt:
 - "Basisverlichting/opstap": 20 A
 - "Reserve 3": 10 A (beveiliging USB-poort)
- ▷ Verdere informatie ontleen aan de aparte gebruiksaanwijzing van de fabrikant.

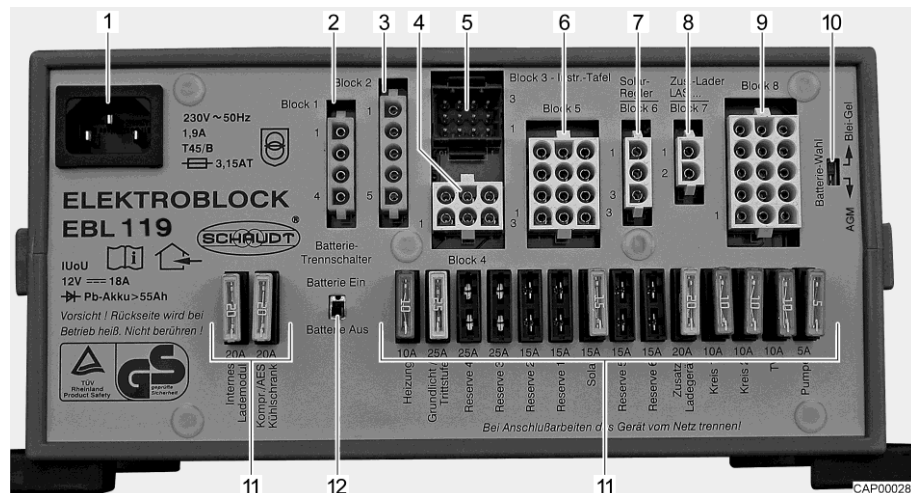

Afb. 203 Elektroblock (EBL 119, voorbeeld)

- 1 Netaansluitdoos 230 V~
- 2 Uitgang: Blok 1 – koelkast
- 3 Ingang: Blok 2 – stuurleidingen
- 4 Uitgang: Blok 4 – verwarming, veiligheids-/aftapventiel, basisverlichting (verlichting in het ingangsbereik), opstap
- 5 Uitgang: Blok 3 – paneel
- 6 Uitgang: Blok 5 – zonnecel (voorzover aanwezig), reserve 2, reserve 3, reserve 4
- 7 Uitgang: Blok 6 – zonneregelaar (voorzover aanwezig)
- 8 Uitgang: Blok 7 – extra laadapparaat
- 9 Uitgang: Blok 8 – verbruikerscircuit 1, verbruikerscircuit 2, 12-V-contactdoos, waterpomp, reserve 1, reserve 5, reserve 6
- 10 EBL 119: Schakelaar accukeuze ("Blei-Gel/AGM" (lood-gel/AGM))
EBL 99: Schakelaar accukeuze ("Blei-Säure/Blei-Gel" (lood-zuur/lood-gel))
- 11 Zekeringen
- 12 Accu-scheidingschakelaar ("Batterie Ein/Aus" (accu Aan/Uit))



- ▷ Elektroblock EBL 99 en elektroblock EBL 119 hebben op de schakelaar voor accukeuze (Afb. 203,10) na dezelfde opbouw.

Taken Het elektroblock heeft de volgende taken:

- Het elektroblock laadt de woonruimteaccu. De startaccu krijgt via het elektroblock alleen een druppellading.
- Het elektroblock bewaakt de spanning van de woonruimteaccu.
- Het elektroblock verdeelt de stroom naar de 12-V-stroomcircuits en beveiligd deze. Aan de contactdozen kunnen apparaten met maximaal 10 A worden aangesloten.
- Het elektroblock biedt aansluitingen voor een zonneregelaar, een extra laadapparaat evenals verdere besturings- en bewakingsfuncties.
- Het elektroblock scheidt de startaccu elektrisch van de woonruimteaccu als de voertuigmotor is uitgeschakeld. Zo kunnen de 12-V-verbruikers van de woonruimte de startaccu niet ontladen.
- De accu-scheidingschakelaar in het elektroblock scheidt alle verbruikers van de woonruimteaccu.

Het elektroblock functioneert alleen in combinatie met een paneel.

Als het elektroblok sterk wordt belast, reduceert het ingebouwde laadapparaat de laadstroom. Zo beschermt het laadapparaat zich tegen oververhitting. Het elektroblok wordt bijv. sterk belast als een lege woonruimteaccu wordt geladen, daarnaast elektrische verbruikers zijn ingeschakeld en de omgevingstemperatuur hoog is.

Inbouwplaats Zie hoofdstuk 17.

9.6.1 Accu-scheidingschakelaar



- ▷ Nadat de accu-scheidingschakelaar weer werd ingeschakeld: Basisverlichting (verlichting in het ingangsbereik), opstap, verwarming en reserve 4 weer in gebruik nemen (afhankelijk van de modeluitvoering). Daarvoor de hoofdschakelaar 12 V kort inschakelen. Dit geldt ook als de woonruimteaccu losgekoppeld en weer aangeklemd werd.

De accu-scheidingschakelaar schakelt alle 12-V-verbruikers van de woonruimte uit. Daardoor wordt een langzame ontlading van de woonruimteaccu vermeden als het voertuig gedurende langere tijd niet wordt gebruikt (bijv. tijdelijke stilstand).

De accu's kunnen verder door het elektroblok worden geladen, ook als de accu-scheidingschakelaar is uitgeschakeld.

- In-/uitschakelen:**
- Accu-scheidingschakelaar naar boven schuiven: Accu Aan ("Batterie Ein").
 - Accu-scheidingschakelaar naar onderen schuiven: Accu Uit ("Batterie Aus").

9.6.2 Accu-keuzeschakelaar



- ▶ Als de accu-keuzeschakelaar verkeerd is ingesteld, kan zich knalgas vormen. Explosiegevaar!



- ▷ Door een verkeerde stand van de accu-keuzeschakelaar kan de woonruimteaccu beschadigd worden.
- ▷ De fabrieksinstelling van de accu-keuzeschakelaar niet veranderen.

9.6.3 Accubewaking



▷ Een ontladen woonruimteaccu zo snel mogelijk weer volledig laden.

De accubewaking in het elektroblok bewaakt de spanning in de woonruimteaccu.

Als de accuspanning onder 10,5 V daalt, schakelt de accubewaking in het elektroblok alle 12-V-verbruikers uit.

Maatregelen:

- Alle elektrische verbruikers die niet strikt noodzakelijk zijn met hun schakelaar uitschakelen.
- Indien nodig met de hoofdschakelaar 12 V de 12-V-voorziening voor kortstondig bedrijf inschakelen. Dit is echter alleen mogelijk, wanneer de accuspanning boven 11 V ligt. Ligt de spanning daaronder, kan de 12-V-voorziening pas weer worden ingeschakeld als de woonruimteaccu werd opgeladen.

9.6.4 Acculading

Als de voertuigmotor draait, worden de woonruimteaccu en de startaccu door een relais in het elektroblok aaneengeschakeld en de voertuigdynamo bijgeladen. Als de voertuigmotor is uitgeschakeld, worden de accu's automatisch door het elektroblok weer van elkaar gescheiden. Daardoor wordt voorkomen dat de startaccu door elektrische verbruikers in de woonruimte wordt ontladen. Daardoor ontstaan er geen problemen bij het starten van het voertuig. De poolspanning van de woonruimteaccu, resp. de startaccu kan op het paneel worden afgelezen.

Als het voertuig via de CEE-contactdoos op de 230-V-voorziening is aangesloten, worden de woonruimteaccu en de startaccu via de laadmodule in het elektroblok bijgeladen. De startaccu wordt hierbij alleen met een druppellading geladen. De laadstroom wordt aan de laadtoestand van de accu aangepast. Daardoor is overladen niet mogelijk.

Om de volle capaciteit van de laadmodule in het elektroblok te gebruiken, dienen alle elektrische verbruikers tijdens het laden uitgeschakeld te worden.

9.7 Paneel LT 96

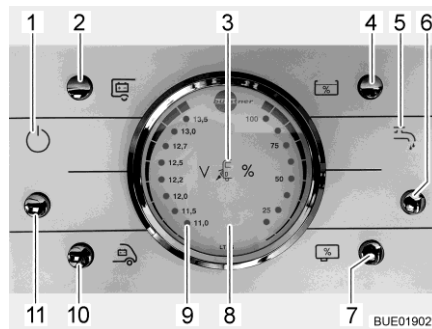

Afb. 204 Paneel LT 96

- 1 12-V-controlelicht
- 2 Toets voor opvragen van de accu-spanning van de woonruimteaccu
- 3 230-V-controlelicht
- 4 Toets voor opvragen van het peil in de watertank
- 5 Controlelicht waterpomp
- 6 Toets voor waterpomp (Aan/Uit)
- 7 Toets voor opvragen van het peil in de afvalwatertank
- 8 Indicatie-instrument V/tank
- 9 Waarschuwingslicht "ALARM" voor woonruimteaccu
- 10 Toets voor opvragen van de accu-spanning van de startaccu
- 11 Toets voor 12-V-voorziening (Aan/Uit)

9.7.1 Toets voor 12-V-voorziening

De toets (Afb. 204,11) schakelt het paneel en de 12-V-voorziening van de woonruimte aan en uit.

Uitzondering: Afhankelijk van het model blijven verwarming, basisverlichting (verlichting in het ingangsbereik), opstap en reserve 4 en een koelkast met automatisch energiekeuze-systeem (AES) bedrijfsklaar.

- Inschakelen:** ■ Toets (Afb. 204,11) indrukken: De 12-V-voorziening van de woonruimte is ingeschakeld. Het controlelicht (Afb. 204,1) brandt.
- Uitschakelen:** ■ Toets (Afb. 204,11) indrukken: De 12-V-voorziening van de woonruimte is uitgeschakeld. Het controlelicht (Afb. 204,1) gaat uit.



- ▷ Bij het verlaten van het voertuig de 12-V-voorziening via het paneel uitschakelen. Zo kan een onnodige ontlading van de woonruimteaccu worden vermeden.
- ▷ Verbruikers als besturingsapparaten (bijv. Zonneregelaar, Eis-Ex of paneel) of inbouwapparatuur (bijv. verwarming, koelkast of opstap) halen verder stroom van de accucapaciteit, ook wanneer de 12-V-voorziening op het paneel is uitgeschakeld. Daarom de woonruimteaccu met de schakelaar op het elektroblok loskoppelen van het 12-V-boordnet, als het voertuig langere tijd niet wordt gebruikt.

9.7.2 Indicatie-instrument V/tank voor accuspanning en water- of afvalwaterhoeveelheid

Accuspanning Met het indicatie-instrument V/tank kan de accuspanning van de startaccu of de woonruimteaccu worden getoond.

Bij het indicatie-instrument V/tank (Afb. 204,8) letten op de linker schaalverdeling. Het indicatie-instrument wordt automatisch verlicht, zodra een toets wordt ingedrukt.

- Indicaties:
- Toets (Afb. 204,10) indrukken: De accuspanning van de startaccu wordt getoond.
 - Toets (Afb. 204,2) indrukken: De accuspanning van de woonruimteaccu wordt getoond.

De volgende tabellen helpen u de op paneel LT 96 getoonde accuspanning van de woonruimteaccu juist te interpreteren.

Diepontlading dreigt (accu-alarm)

Accuspanning (waarden bij lopende werking)	Rijden (voertuig rijdt, geen 230-V-aansluiting)	Accugebruik (voertuig staat stil, geen 230-V-aansluiting)	Netgebruik (voertuig staat stil, 230-V-aansluiting)
11 V of minder	12-V-boordnet overbelast	Indien verbruikers uitgeschakeld: Accu leeg Indien verbruikers ingeschakeld: Accu overbelast	12-V-boordnet overbelast
	Accu wordt door de dynamo niet geladen, regelaar van de dynamo defect		Accu wordt door het elektroblok niet geladen, elektroblok defect
11,5 V tot 13,0 V	12-V-boordnet overbelast ¹⁾	Normaal bereik	12-V-boordnet overbelast ¹⁾
	Accu wordt door de dynamo niet geladen, regelaar van de dynamo defect ¹⁾		Accu wordt door het elektroblok niet geladen, elektroblok defect
Meer dan 13,5 V	Accu wordt geladen	Treedt slechts kortdurend na het laden op	Accu wordt geladen

¹⁾ Indien de spanning dit bereik meerdere uren niet overschrijdt.

Waarden voor rustspanning	Laadtoestand van de accu
Minder dan 12 V	Diepontladen of ontladen
12,2 V	25 %
12,5 V	50 %
Meer dan 12,7 V	100 %



- ▷ Langere diepontlading beschadigt de accu onherstelbaar.



- ▷ De rustspanning het beste meerdere uren na de laatste lading (bijv. 's ochtends) en niet direct na het stroomverbruik meten.

Waterhoeveelheid/afvalwaterhoeveelheid

Met het indicatie-instrument V/tank kan de waterhoeveelheid of de afvalwaterhoeveelheid worden getoond.

Bij het indicatie-instrument V/tank (Afb. 204,8) letten op de rechter schaalverdeling. Het indicatie-instrument wordt automatisch verlicht, zodra een toets wordt ingedrukt.

- Indicaties:
- Toets (Afb. 204,4) indrukken: De waterhoeveelheid wordt getoond.
 - Toets (Afb. 204,7) indrukken: De afvalwaterhoeveelheid wordt getoond.



- ▷ Tankpeil slechts kort aflezen. Als de indicatie langere tijd ingeschakeld blijft, kunnen de meetvoelers beschadigd raken.

9.7.3 Toets voor waterpomp

- Inschakelen:** ■ Toets (Afb. 204,6) indrukken: De watervoorziening is ingeschakeld. Het controlelicht waterpomp (Afb. 204,5) brandt.
- Uitschakelen:** ■ Toets (Afb. 204,6) indrukken: De watervoorziening is uitgeschakeld. Het controlelicht waterpomp (Afb. 204,5) gaat uit.

Niveau-indicatie	Geen LED	2 LED's	4 LED's	6 LED's	8 LED's
	0 %	25 %	50 %	75 %	100 %



- ▷ Als het voertuig niet op de 230-V-voorziening is aangesloten en de waterpomp langere tijd niet wordt gebruikt: Stroomvoorziening van de waterpomp uitschakelen. Het pomprelais verbruikt per dag ongeveer 4 Ah stroom.

9.7.4 Accu-alarm voor woonruimteaccu

Het rode waarschuwingslicht "ALARM" (Afb. 204,9) knippert zodra de spanning van de woonruimteaccu (meting bij lopende werking) minder dan 11 V bedraagt en daardoor diepontlading dreigt op te treden.



- ▷ Diepontlading is schadelijk voor de accu.

- Maatregelen:** ■ Bij accu-alarm verbruikers uitschakelen en woonruimteaccu laden, ofwel door te rijden of door aansluiting op een 230-V-voorziening.

9.7.5 12-V-controlelicht

Het 12-V-controlelicht (Afb. 204,1) licht op, als de 12-V-hoofdtoets (Afb. 204,11) is ingeschakeld.

9.7.6 230-V-controlelicht

Het 230-V-controlelicht (Afb. 204,3) licht op, als aan de ingang van het elektroblok netspanning aanwezig is.



- ▷ Verdere informatie ontleen aan de aparte gebruiksaanwijzing van de fabrikant.

9.8 Zonnepanelen (speciale uitvoering)



- ▷ De zonnecollectors (zonnecelmodule) beschermen tegen mechanische belasting.



- ▷ De zonnepanelen leveren bij maximale zoninstraling de hoogste stroom.
- ▷ Zorg ervoor dat de zonnecollectors (zonnecelmodule) direct zonlicht kunnen ontvangen.
- ▷ Onder bomen en bruggen is de zoninstraling geringer dan op een open plek.
- ▷ Dekzeilen belemmeren de zoninstraling.
- ▷ Collectoroppervlakken altijd vrijhouden van vuil.
- ▷ Neem ook de gebruiksaanwijzing van de fabrikant in acht.

De zonnepanelen dienen voor milieuvriendelijke en net-onafhankelijke spanningsvoeding. Zij zetten energie uit de zoninstraling om in elektrische spanning. De zonnepanelen leveren stroom, waarmee de accu extra kan worden geladen en de verbruikers kunnen worden verzorgd.

In de zonneregelaar zijn beveiligingen tegen overlading en diepontlading geïntegreerd.

9.9 230-V-boordnet



- ▶ Alleen vaklieden aan de elektrische installatie laten werken.
- ▶ De elektrische installatie van het voertuig elke drie jaar door een geautoriseerde vakman laten controleren. Bij veelvuldig gebruik van het voertuig wordt een jaarlijkse controle aanbevolen.

Het 230-V-boordnet voorziet de volgende apparaten (indien aanwezig) van stroom:

- de contactdozen met randaarde voor apparaten met maximaal 10 A
- de koelkast
- het elektroblok
- het extra laadapparaat
- de klimaatregeling

De elektrische verbruikers, die op het 12-V-boordnet van de woonruimte aangesloten zijn, worden door de woonruimteaccu van spanning voorzien.

Het voertuig zo vaak mogelijk op een externe 230-V-voorziening aansluiten. Daarbij laadt de laadmodule in het elektroblok automatisch de woonruimteaccu. Bovendien wordt de startaccu met een druppellading van 2 A geladen.

Afhankelijk van de uitrusting zijn andere extra apparaten beveiligd door een eigen tweepolige beveiligingsautomaat.

9.9.1 230-V-aansluiting (CEE-contactdoos)



- ▷ Overspanning kan de aangesloten apparaten beschadigen. Oorzaken van overspanning kunnen zijn blikseminslag, onregelmatige spanningsbronnen (bijv. benzinegeneratoren) of stroomaansluitingen op veerboten.

Eisen m.b.t. de 230-V-aansluiting

- De aansluitkabel, de stekkerverbindingen aan de voorzieningsplaats en de stekkerverbinding aan het voertuig moeten voldoen aan IEC 60309. De in de handel gebruikelijke benaming voor de stekkerverbindingen is "CEE blauw".
- Snoer met rubber mantel H07RN-F met een leidingdiameter van tenminste 2,5 mm² en een lengte van maximaal 25 m gebruiken.
- Stekkerverbindingen met randaarde (Schuko) zijn niet toegestaan. Het tussenschakelen van CEE/randaarde-adapters is eveneens niet toegestaan.

9.9.2 230-V-voorziening aansluiten



- ▶ De externe 230-V-voorziening moet beveiligd zijn met een aardlekschakelaar (FI-schakelaar, 30 mA).
- ▶ De kabel moet volledig van de kabelhaspel afgewikkeld zijn om oververhitting te voorkomen.
- ▶ Bij twijfel of indien de 230-V-voorziening niet beschikbaar of defect is, contact opnemen met de gebruiker van de voorzieningsinstallatie.



- ▷ De 230-V-aansluiting is in het voertuig met een gecombineerde aardlekschakelaar met beveiligingsautomaat uitgerust.
- ▷ Afhankelijk van de uitvoering is er nog een beveiligingsautomaat in de zekeringenkast gemonteerd.
- ▷ Voor de aansluitpunten op campings (campingverdelers) zijn aardlekschakelaars (FI-schakelaars, 30 mA) voorgeschreven.

Het voertuig kan op een externe 230-V-voorziening worden aangesloten.

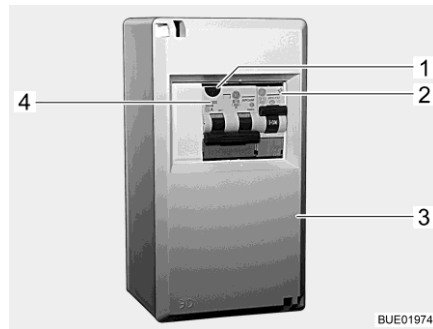

Afb. 205 230-V-zekeringenkast

- 1 Testknop
- 2 Beveiligingsautomaat
- 3 Zekeringenkast
- 4 Gecombineerde aardlekschakelaar/
beveiligingsautomaat

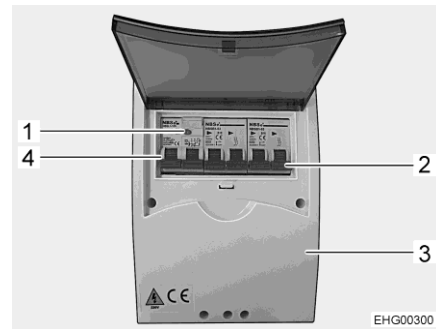
Afb. 206 230-V-zekeringenkast
(variant)

- 1 Testknop
- 2 Beveiligingsautomaat
- 3 Zekeringenkast
- 4 Gecombineerde aardlekschakelaar/
beveiligingsautomaat

Voertuig aansluiten:

- Controleren of het stroomvoorzieningsapparaat met betrekking tot de aansluiting, spanning, frequentie en stroom geschikt is.
- Controleren of de kabels en aansluitingen geschikt zijn.
- Stekkerverbindingen en kabels op zichtbare beschadigingen controleren.
- De beveiligingsautomaten (Afb. 205,2, Afb. 205,4 of Afb. 206,2, Afb. 206,4) in de zekeringenkast (Afb. 205,3 of Afb. 206,3) uitschakelen.

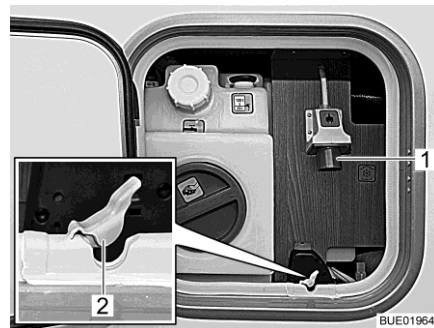
Afb. 207 230-V-aansluiting op het
voertuig (met service-unit)Afb. 208 230-V-aansluiting op het
voertuig (zonder service-unit)

- Stekkerverbinding in service-unit: Serviceluik openen.
- Afdichting (Afb. 207,2) van de kabeldoorvoer openen.
- De kabel door de kabeldoorvoer in het voertuig leggen.
- Stekkerverbinding in de 230-V-aansluiting (Afb. 207,1) van het voertuig steken.
- Serviceluik sluiten.
- Stekkerverbinding buiten aan het voertuig: Afdekking van de 230-V-aansluiting op het voertuig openen (Afb. 208) en steekverbinding aansluiten. Controleren of de vergrendelknop van de veergespannen klapdeksel vergrendeld is.

- Stekker van de aansluitkabel in de contactdoos van het stroomvoorzieningsapparaat steken. Controleren of de vergrendelnok van de veerspannen klapdeksel vergrendeld is.
 - De beveiligingsautomaten in de zekeringenkast inschakelen.
- Aardlekschakelaar controleren:**
- Als het voertuig op de 230-V-voorziening aangesloten is, moet de testknop (Afb. 205,1 of Afb. 206,1) van de gecombineerde aardlekschakelaar/beveiligingsautomaat (Afb. 205,4 of Afb. 206,4) in de zekeringenkast (Afb. 205,3 of Afb. 206,3) worden ingedrukt. De aardlekschakelaar moet activeren.
 - De aardlekschakelaar weer inschakelen.
- Verbinding loskoppelen:**
- De beveiligingsautomaten (Afb. 205,2, Afb. 205,4 of Afb. 206,2, Afb. 206,4) in de zekeringenkast (Afb. 205,3 of Afb. 206,3) uitschakelen.
 - De vergrendelnok aan het stroomvoorzieningsapparaat losmaken en de stekker van de aansluitkabel uit de contactdoos trekken.
 - Stekkerverbinding in service-unit: Serviceluik openen.
 - Aan de aansluiting (Afb. 207,1) van de stekkerverbinding van het voertuig trekken en de aansluitkabel verwijderen.
 - Afdichting (Afb. 207,2) van de kabeldoorvoer in de uitsparing van de serviceluikafdichting drukken.
 - Serviceluik sluiten.
 - Stekkerverbinding buiten aan het voertuig: De vergrendelnok losmaken, de stekkerverbinding lostrekken en de afdekking van de 230-V-aansluiting sluiten.

9.10 Zekeringen



- ▶ Defecte zekeringen alleen vervangen, als de foutoorzaak bekend en verholpen is.
- ▶ Defecte zekeringen alleen vervangen als de stroomvoorziening is uitgeschakeld.
- ▶ Zekeringen nooit overbruggen of repareren.
- ▶ Defecte zekeringen altijd vervangen door een nieuwe zekering met dezelfde zekeringwaarden.

9.10.1 Zekeringen 12 V

De verbruikers die in de woonruimte op de 12-V-voorziening zijn aangesloten, zijn beveiligd door aparte zekeringen. De zekeringen zijn op verschillende inbouwplaatsen in het voertuig toegankelijk.

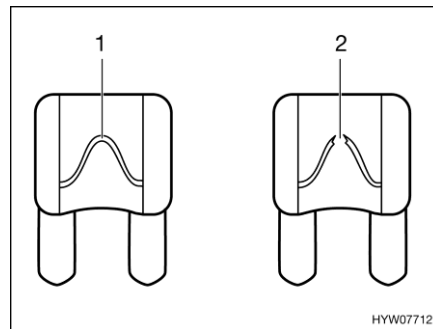

- 1 Onbeschadigd zekeringselement
- 2 Onderbroken zekeringselement

Afb. 209 Zekering 12 V

Een intacte 12-V-zekering is aan het onbeschadigde zekeringselement (Afb. 209,1) zichtbaar. Als het zekeringselement onderbroken is (Afb. 209,2) de zekering vervangen.

Om de zekeringen te vervangen werking, waarde en kleur van de betreffende zekeringen ontleen aan de navolgende gegevens. Bij vervangen van de zekeringen uitsluitend platte zekeringen met de waarden gebruiken die hierna staan vermeld.

Zekeringen aan de startaccu

De zekeringen zijn in de buurt van de startaccu ingebouwd. De startaccu is op de vloer tussen de stoelen in de bestuurderscabine onder een afdekking toegankelijk.

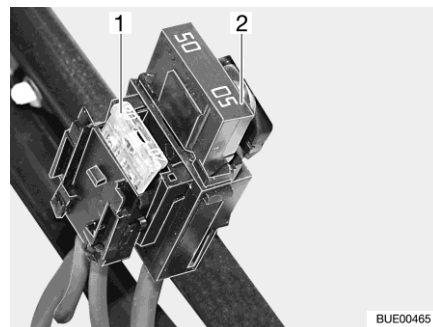

- 1 Platte zekering 20 A/geel (voor koelkast)
- 2 Platte Jumbo-zekering 50 A/rood

Afb. 210 Zekeringen aan de startaccu

Zekeringen aan de woonruimteaccu

De zekeringen zijn naast de woonruimteaccu ingebouwd.

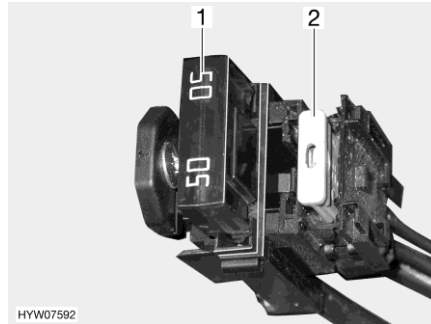

- 1 Platte Jumbo-zekering 50 A/rood (voor elektroblok)
- 2 Platte zekering 2 A/grijs (voor accuvoeler woonruimteaccu)

Afb. 211 Zekeringen (woonruimte-accu)

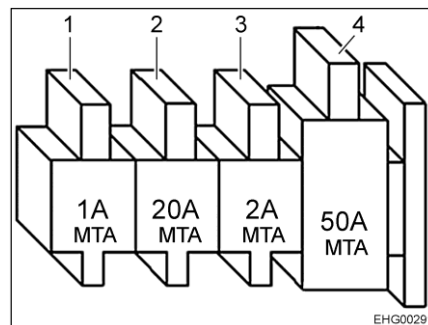

- 1 Platte zekering 1 A/grijs (voor spanningssensor laadbooster)
- 2 Platte zekering 20 A/geel (voor koelkast)
- 3 Platte zekering 2 A/grijs (voor spanningssensor elektroblok)
- 4 Platte Jumbo-zekering 50 A/rood (voor elektroblok)

Afb. 212 Zekeringen (woonruimte-accu met laadbooster)

Zekeringen aan de relaisbox AD01

In een van beide stoelconsoles is een relaisbox (AD01) ingebouwd. De relaisbox dient ervoor om de niet door het basisvoertuig beschikbaar gestelde signalen voor de chassisverlichting te genereren. De relaisbox is universeel inzetbaar.

De door ons gebruikte schakeling kan van de door de fabrikant aangebrachte schakeling afwijken. Daardoor kan de schakeling ook van de weergave op het typeplaatje van de relaisbox, dat de fabrikant heeft aangebracht, afwijken.

Ze-nr	Functie	Waarde/kleur
B2	Kl. 15 (contact Aan)	15 A blauw
B3	Kl. 30 (permanent plus)	15 A blauw
B5	D+ signaal	Interne polyswitch (2 A)
B6	Reserve	15 A blauw
B7	Contourlampen voor (wt/rood)	5 A lichtbruin

Zekeringen aan het elektroblok

Functie	Waarde/kleur
Interne laadmodule	20 A geel
Compressor-/AES-koelkast	20 A geel
Verwarming	10 A rood
Basisverlichting/opstap, elektrisch/radio	25 A wit

Functie	Waarde/kleur
Reserve 4	25 A wit
Reserve 3	25 A wit
Reserve 2	15 A blauw
Reserve 1	15 A blauw
Zon	15 A blauw
Reserve 5	15 A blauw
Reserve 6	15 A blauw
Extra laadapparaat	20 A geel
Circuit 1	10 A rood
Circuit 2	10 A rood
TV	10 A rood
Pomp voor water	5 A lichtbruin

Zekering van het Thetford-toilet (zwenkbaar toilet)

De zekering bevindt zich in het behuizingsframe van de Thetford-cassette.

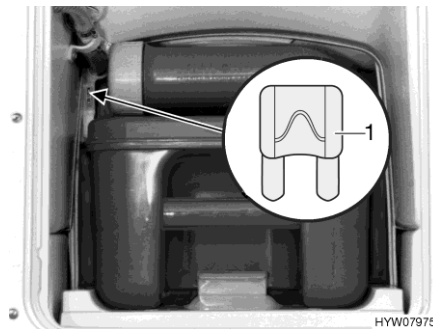

1 Platte zekering 3 A/violet

Afb. 213 Zekering van het Thetford-toilet

- Vervangen:
- Het luik voor de Thetford-cassette buiten aan het voertuig openen.
 - De Thetford-cassette er volledig uittrekken.
 - De zekering (Afb. 213,1) vervangen.

Zekering van het Thetford-toilet (vast bank)

De zekering bevindt zich in het behuizingsframe van de Thetford-cassette.

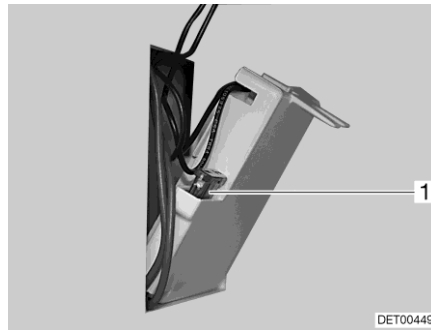

1 Platte zekering 3 A/violet

Afb. 214 Zekering van het Thetford-toilet

Vervangen:

- Het luik voor de Thetford-cassette buiten aan het voertuig openen.
- De Thetford-cassette verwijderen en het luik in de behuizingswand naar buiten klappen.
- De zekering (Afb. 214,1) vervangen.

Zekering voor afvalwaterverwarming

Het besturingsapparaat heeft een elektronische beveiliging tegen overbelasting. Bij overbelasting wordt de afvalwaterverwarming uitgeschakeld. Om het besturingsapparaat opnieuw te starten het apparaat kort van de stroomvoorziening loskoppelen.

Afhankelijk van het model wordt de voedingsspanning van de afvalwaterverwarming via het veiligheidscircuit reserve 3 of reserve 4 beveiligd.

Overzicht zekeringen elektrisch hefbed

Model	Zekering besturing	Zekering vermogen
Ixeo TL	-	25 A reserve 3 op elektroblok
Ixeo Time/Delfin	2 A bij motor hefbed	25 A reserve 3 op elektroblok
Lyseo TD - boegbed	2 A bij motor hefbed	25 A reserve 3 op elektroblok
Lyseo TD - achterste bed	2 A bij motor hefbed	15 A reserve 2 of 25 A zekering opstap op elektroblok

**Zekeringen voor hefbed
(Ixeo Time)**

De zekeringen van het hefbed bevinden zich aan de motorbesturing bij de riemaandrijving.

Het hefbed is daarnaast met een zekering op het elektroblok op aansluiting Reserve 3 (25 A) beveiligd.



- 1 Platte zekering 2 A/grijs
- 2 Platte zekering 25 A/geel

Afb. 215 Zekeringen voor hefbed

De riemaandrijving (en dus ook de zekeringen) is in een hangkast ingebouwd. Afhankelijk van het model is de toegang tot de riemaandrijving vanuit het interieur of van buiten via een raam mogelijk.

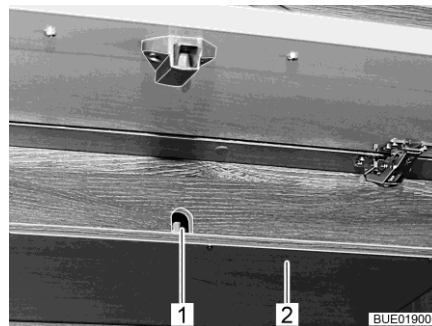

Afb. 216 Luik aan de hangkast

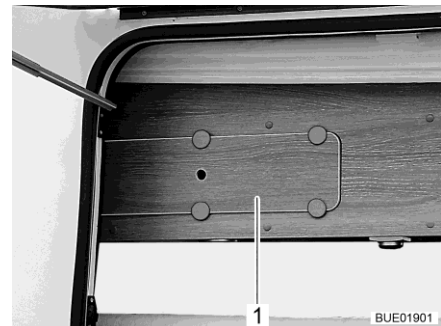

Afb. 217 Afdekking aan de hangkast

**Zekeringen vervangen
(Ixeo Time IT 710 – IT 734):**

- Luik aan de linker hangkast onder het hefbed openen.
- Afdekking (Afb. 216,2) onder de toegangsopening (Afb. 216,1) van de slinger verwijderen.
- Zekering vervangen.
- Afdekking bevestigen en luik sluiten.

**Zekering voor hefbed
(behalve Ixeo Time)**

De zekering (2 A/grijs) voor het voorste hefbed is achter een beschieting (Afb. 218,1) in de voorste hangkast links ingebouwd.

Het hefbed is daarnaast met een zekering op het elektroblok op aansluiting Reserve 3 beveiligd.

De zekering (2 A/grijs) voor het hefbed in het achterste gedeelte (indien aanwezig) is achter een beschieting (Afb. 218,1) in de achterste hangkast links (Lyseo TD 744) resp. achter de stoffen blindering tegen de achterwand (Lyseo TD 745) ingebouwd.

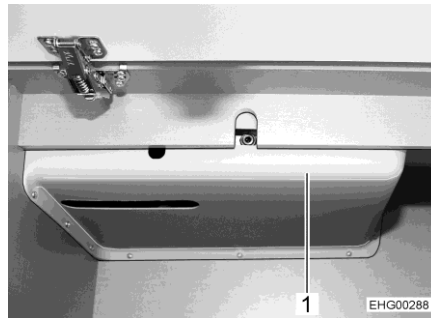

Afb. 218 Beschieting in hangkast

9.10.2 Zekering 230 V

- ▷ De aardlekschakelaar bij elke aansluiting aan de 230-V-voorziening, minstens echter om de 6 maanden controleren.



- ▷ De aardlekschakelaar wordt in internationaal taalgebruik ook als veiligheidsinrichting voor foutstroom RCD (Residual-Current Device) aangeduid.

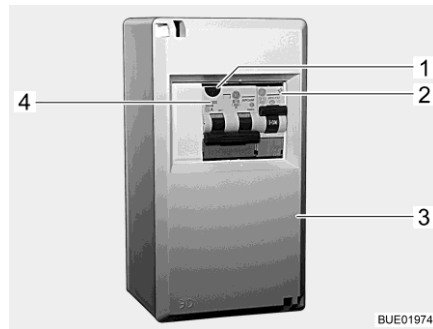

Afb. 219 230-V-zekeringenkast

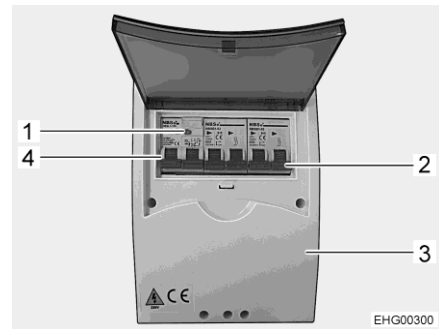
Afb. 220 230-V-zekeringenkast
(variant)

Een gecombineerde aardlekschakelaar/beveiligingsautomaat (Afb. 219,4 of Afb. 220,4) in de zekeringenkast (Afb. 219,3 of Afb. 220,3) beveiligt het volledige voertuig tegen lekstroom (0,03 A).

De geïntegreerde beveiligingsautomaat (16 A) beveiligt de 230-V-contactdoos, het stroomvoorzieningsapparaat, het extra laadapparaat en de koelkast.

Bij voertuigen met een speciale uitvoering (bijv. klimaatregeling) beveiligt een extra beveiligingsautomaat (10 A) (Afb. 219,2 of Afb. 220,2) het apparaat.

Aardlekschakelaar controleren:

- Als het voertuig op de 230-V-voorziening is aangesloten, testknop (Afb. 219,1 of Afb. 220,1) indrukken. De aardlekschakelaar moet activeren.

Inbouwplaats

Zie hoofdstuk 17.

9.11 Buitencontactdoos (speciale uitvoering)

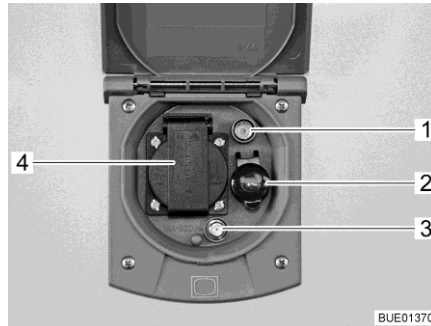

- 1 TV-contactdoos
- 2 12-V-contactdoos
- 3 SAT-contactdoos
- 4 230-V-contactdoos

Afb. 221 Buitencontactdoos

Met de 230-V-contactdoos en de 12-V-contactdoos kunnen elektrische apparaten in de voortent gebruikt worden.

Aansluitmogelijkheden

De TV-contactdoos en de SAT-contactdoos bieden meerdere mogelijkheden voor het gebruik van de TV:

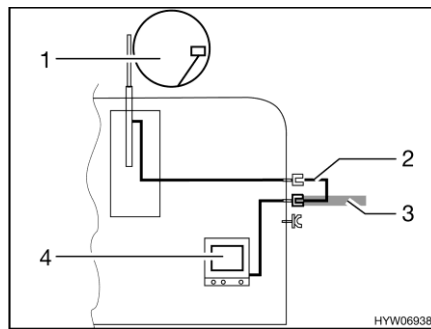

Afb. 222 TV in het voertuig

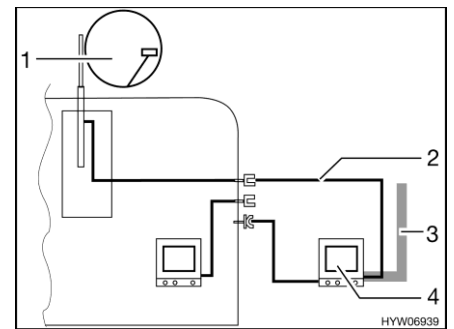

Afb. 223 TV in de voortent

- TV in het voertuig (Afb. 222,4): Aansluiting aan dakantenne (Afb. 222,1) met verbindingkabel (Afb. 222,2)
- TV in het voertuig (Afb. 222,4): Aansluiting aan externe antenne (Afb. 222,3)
- TV in de voortent (Afb. 223,4): Aansluiting aan dakantenne (Afb. 223,1) met verbindingkabel (Afb. 223,2)
- TV in de voortent (Afb. 223,4): Aansluiting aan externe antenne (Afb. 223,3)

9.12 Stroomschema's
 9.12.1 Stroomschema binnen (EBL 119/EBL 99)

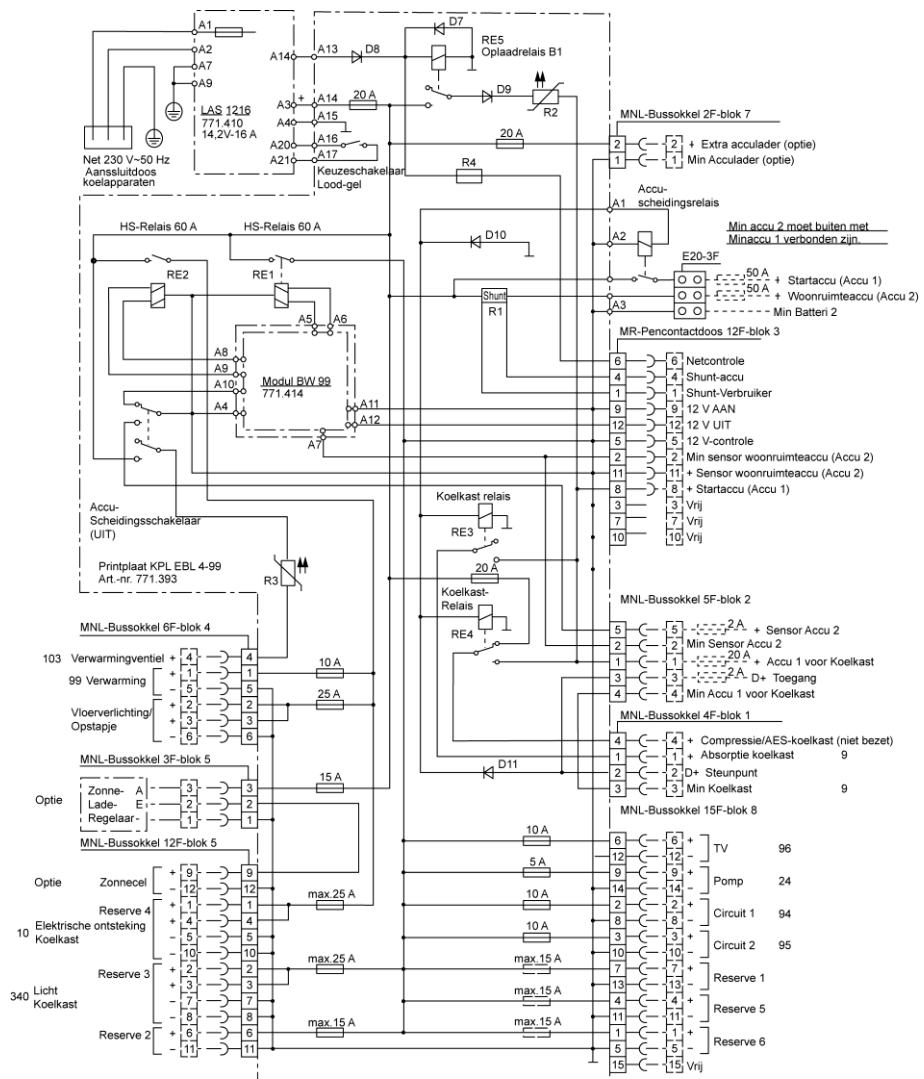

BUE02181

Afb. 224 Stroomschema binnen (EBL 119/EBL 99)

9.12.2 Aansluitschema, paneel (LT 96)

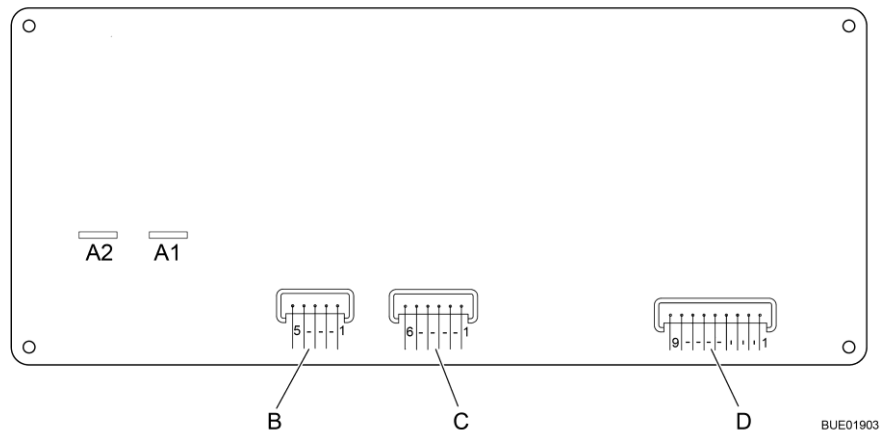

Afb. 225 Aansluitschema, paneel (LT 96)

A	2x AMP insteekklemmen 4,8 x 0,8
1	Pomp
2	+ 12 V
B	Lumberg MSFQ 5-voudig
1	voll
2	3/4
3	1/2
4	1/4
5	Basis afvalwatertank
C	Lumberg MSFQ 6-voudig
1	voll
2	3/4
3	1/2
4	1/4
5	Basis watertank
6	n. c.
D	Lumberg MSFQ 9-voudig
1	12-V-controle
2	Hoofdtoets 12 V Uit
3	Hoofdtoets 12 V Aan
4	Plus startaccu 12 V
5	Plus sensor woonruimteaccu
6	Min sensor woonruimteaccu
7	230-V-controle
8	n. c.
9	n. c.

9.12.3 Stroomschema buiten

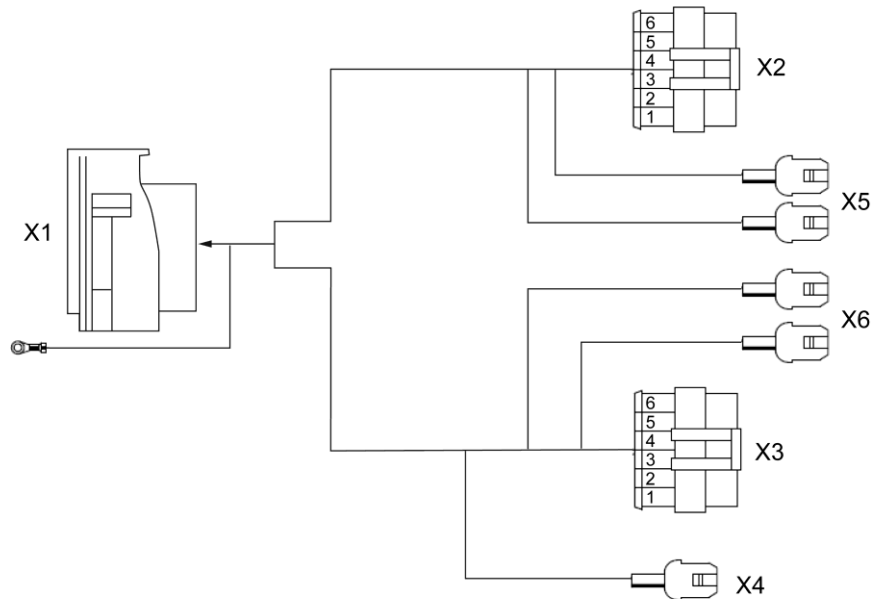

BUE02108

Afb. 226 Stroomschema buiten

**X1 centrale stekker-
binding (MCP 12-polig)**

Pin	Draadkleur	Signaal
1	wit	GND
2	grijs	Achterlicht links
3	bruin	Achterlicht rechts
4	geel	Knipperlicht links
5	groen	Knipperlicht rechts
6	rood	Remlicht links
7	oranje	Remlicht rechts
8	rood	Derde remlicht
9	blauw	Mistlamp achter links
10	violet	Mistlamp achter, rechts
11	rose	Kentekenverlichting
12	violet	Achteruitrijlicht links
13	violet	Achteruitrijlicht rechts

**Stekkerverbinding
achterlicht links
(Superseal 6-polig)**

Pin	Draadkleur kabelbundel	Draadkleur achterlicht	Signaal
1	wit	wit	GND
2	violet	grijs	Achteruitrijlicht
3	blauw	blauw	Mistlamp achter
4	geel	geel	Knipperlicht
5	rood	rood	Remlicht
6	grijs	zwart	Achterlicht

**Stekkerverbinding
achterlicht rechts
(Superseal 6-polig)**

1	wit	wit	GND
2	violet	grijs	Achteruitrijlicht
3	violet	blauw	Mistlamp achter
4	groen	geel	Knipperlicht
5	oranje	rood	Remlicht
6	bruin	zwart	Achterlicht

**X4 stekkerverbinding
derde remlicht
(MNL 2-polig)**

1	rood	-	Derde remlicht
2	wit	-	GND

**X5/X6 kenteken-
verlichting
(platte stekkerhuls)**

1	rose	-	Kentekenverlichting
2	wit	-	GND

Hoofdstukoverzicht

In dit hoofdstuk staan instructies voor de inbouwapparatuur van het voertuig.

De instructies hebben alleen betrekking op de bediening van de inbouwapparatuur.

Verdere informatie over de inbouwapparatuur kunt u in de gebruiksaanwijzingen van de inbouwapparatuur vinden, die apart bij het voertuig zijn meegeleverd.

10.1 Algemeen



- ▷ Uit veiligheidsoverwegingen moeten reserveonderdelen voor verwarmingsapparaten beantwoorden aan de opgaves van de producent en door hem als reserveonderdeel zijn toegelaten. Deze reserveonderdelen mogen alleen door de producent van het apparaat of een erkende werkplaats worden ingebouwd.



- ▷ Nadere informatie kan worden ontleend aan de aparte gebruiksaanwijzing van het betreffende inbouwapparaat.

In het voertuig zijn al naargelang uitvoering de inbouwapparaten verwarming, boiler, kookplaat en koelkast ingebouwd.

In deze gebruiksaanwijzing worden alleen de bediening en de bijzonderheden van de inbouwapparatuur beschreven.

Voor ingebruikname van een op gas werkend inbouwapparaat de hoofdafsluitkraan op de gasfles en de desbetreffende gasafsluitkraan openen.

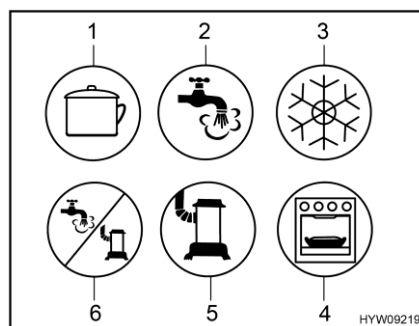

- 1 Kookplaat
- 2 Warmwater
- 3 Koelkast
- 4 Bakoven/grill
- 5 Verwarming
- 6 Warmwater/verwarming

Afb. 227 Mogelijke symbolen van de gasafsluitkranen

10.2 Verwarming en boiler

De verwarming kan gebruikt worden om zowel het interieur van het voertuig te verwarmen (door verwarming van de lucht in de ruimte), als het warmwater (boilerfunctie). De volgende instructies gelden ook wanneer de verwarming alleen als boiler wordt gebruikt.



- ▶ Gas wegens explosiegevaar nooit onverbrand laten uitstromen.
- ▶ Bij het tanken, op veerboten en in de garage de verwarming nooit in gasgebruik laten werken. Explosiegevaar!
- ▶ In gesloten ruimtes (bijv. garages) de verwarming nooit op gas laten werken. Vergiftigings- en verstikkingsgevaar!
- ▶ De gasafvoerschoorsteen niet afsluiten of dichtbouwen.
- ▶ De ruimte achter de verwarming niet als opbergruimte gebruiken.
- ▶ Het water in de boiler kan tot 65 °C worden verwarmd. Gevaar voor brandwonden!



- ▷ Boiler nooit aanzetten zonder waterinhoud.
- ▷ Boiler bij vorstgevaar leegmaken, als de boiler niet in gebruik is.
- ▷ Boiler uitsluitend met maximale temperatuurinstelling gebruiken als er veel warm water nodig is. Hierdoor wordt de boiler beschermd tegen verkalking.
- ▷ De circulatieluchtventilator schakelt bij wintergebruik (verwarming en warm water) automatisch in als de heteluchtverwarming in gebruik wordt genomen, en blijft continu in bedrijf. Daardoor wordt de woonruimteaccu belast, als het voertuig niet op een externe 230-V-voorziening is aangesloten. Houdt er rekening mee, dat de woonruimteaccu maar een beperkte energievoorraad heeft.



- ▷ Het water uit de boiler niet als drinkwater gebruiken.
- ▷ De heteluchtverwarming kan ook worden gebruikt wanneer de boiler leeg is.
- ▷ Wanneer de stroomvoorziening naar de verwarming is onderbroken, moet de tijd opnieuw worden ingevoerd.

Eerste ingebruikname

Bij de eerste ingebruikname van de verwarming treedt er kortstondig een lichte rook- en geurhinder op. Onmiddellijk de verwarming met de bedieningsschakelaar op de hoogste stand zetten. Ramen en deuren openen en goed ventileren. Rook en geur verdwijnen na korte tijd vanzelf.

10.2.1 Juist verwarmen



- ▷ Hete lucht kan de vloerbedekking beschadigen. Luchtuitstroomopeningen niet direct op de vloerbedekking richten.



Afb. 228 Luchtuitstroomopening
(heteluchtverwarming)

Verdeling van de hete lucht

In het voertuig zijn verschillende luchtuitstroomopeningen (Afb. 228) aangebracht. Buizen leiden de warme lucht naar de luchtuitstroomopeningen. De luchtuitstroomopeningen zo draaien, dat de warme lucht daar naar buiten gaat, waar het gewenst is. Om tocht te vermijden de luchtuitstroomopeningen op het dashboard sluiten en de luchtverdeling van het basisvoertuig op circulatielucht zetten.

Instelling van de luchtuitstroomopeningen

- Helemaal geopend: Volle warme luchtstroom
- Half of slechts gedeeltelijk geopend: Verminderde warme luchtstroom

Als er 5 luchtuitstroomopeningen volledig zijn geopend, dan komt er bij elke opening minder warme lucht naar buiten. Als er echter slechts 3 luchtuitstroomopeningen zijn geopend, dan stroomt uit elke opening meer warme lucht.

10.2.2 Heteluchtverwarming en boiler met digitaal bedieningspaneel CP plus



- ▷ Als de verwarming bij vorstgevaar niet wordt gebruikt, de boiler leegmaken.
- ▷ De circulatieluchtventilator schakelt bij wintergebruik (verwarming en warm water) automatisch in als de heteluchtverwarming in gebruik wordt genomen, en blijft continu in bedrijf. Daardoor wordt de woonruimteaccu extreem belast, als het voertuig niet op een externe 230-V-voorziening is aangesloten. Houdt er rekening mee, dat de woonruimteaccu maar een beperkte energievoorraad heeft.



- ▷ Afhankelijk van de uitvoering kan de verwarming via een app op een mobiel apparaat (bijv. smartphone, tablet) worden bediend (zie sectie 10.4). De Truma-app kan voor gangbare mobiele apparaten via de betreffende app-stores worden gedownload.
- ▷ De heteluchtverwarming kan ook worden gebruikt wanneer de boiler leeg is.
- ▷ Wanneer de stroomvoorziening naar de verwarming is onderbroken, moet de tijd opnieuw worden ingevoerd.

Maximale verwarmingscapaciteit

Gasgebruik	Elektragebruik	Gemengd gebruik (gas- en elektragebruik)
6000 W	1800 W	5800 W

Bedieningspaneel

Het bedieningspaneel bestaat uit twee gedeeltes:

- Display
- Bedieningstoetsen



- 1 Display
- 2 Draai-/drukknop
- 3 Toets Terug

Afb. 229 Bedieningspaneel (hete-
luchtverwarming en boiler)

Na het inschakelen worden de laatst ingestelde waarden/werkingsparameters geactiveerd.

Als geen toets wordt ingedrukt, schakelt het bedieningspaneel na enkele minuten over naar een stand-bymodus.

Wanneer de tijd is ingesteld, schakelt de weergave op het display in de stand-bymodus tussen tijd en ingestelde ruimtetemperatuur.

Na het uitschakelen kan de weergave op het bedieningspaneel vanwege het nalopen van de verwarming nog enkele minuten actief zijn.

Bedieningstoetsen

De bedieningstoetsen hebben de volgende functies:

Toets	Bediening	Functie
Draai-/drukknop (Afb. 229,2)	Naar rechts draaien	Menu wordt van links naar rechts doorlopen
		Waarden worden verhoogd
	Naar links draaien	Menu wordt van rechts naar links doorlopen
		Waarden worden verlaagd
Aantippen	Geselecteerde waarde wordt opgeslagen	
	Menupunt wordt geselecteerd voor het wijzigen van waarden (gekozen menupunt knippert)	
	Indrukken (3 seconden)	Inschakelen of uitschakelen
Toets Terug (Afb. 229,3)	Indrukken	Uit een menupunt terugspringen, zonder waarden op te slaan

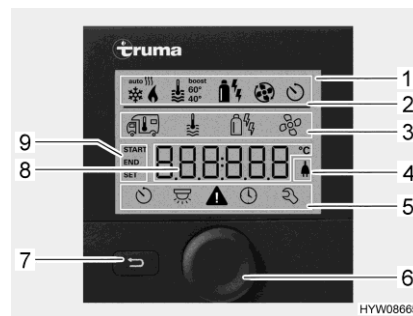

- 1 Indicatie
- 2 Statusregel
- 3 Bovenste menuregel
- 4 Aanduiding netspanning 230 V
- 5 Onderste menuregel
- 6 Draai-/drukknop
- 7 Toets Terug
- 8 Weergavebereik instellingen en waarden
- 9 Aanduiding tijdschakelklok

Afb. 230 Bedieningspaneel met aanduidingen

Display

Het display bestaat uit vier gedeeltes:

- Statusregel (Afb. 230,2)
- Bovenste menuregel (Afb. 230,3)
- Weergavebereik (Afb. 230,8)
- Onderste menuregel (Afb. 230,5)

Bedieningspaneel in-/uitschakelen:

- Draai-/drukknop (Afb. 230,6) ca. 3 seconden lang indrukken. De beide menuregels (Afb. 230,3 en Afb. 230,5) worden weergegeven. Het eerste symbool knippert.



- ▷ Het bedieningspaneel in-/uitschakelen betekent eigenlijk schakelen tussen stand-bymodus en instelmodus. In de stand-bymodus worden de ingestelde ruimtetemperatuur en de tijd afwisselend weergegeven.

- Instellingen uitvoeren:
- Draai-/drukknop (Afb. 230,6) draaien tot het gewenste menusymbool knippert.
 - Draai-/drukknop indrukken.
 - Draai-/drukknop draaien tot de gewenste waarde wordt weergegeven.
 - Draai-/drukknop indrukken om de ingestelde waarde op te slaan. Als de oorspronkelijk ingestelde waarde toch niet gewijzigd moet worden: Toets Terug (Afb. 230,7) indrukken.

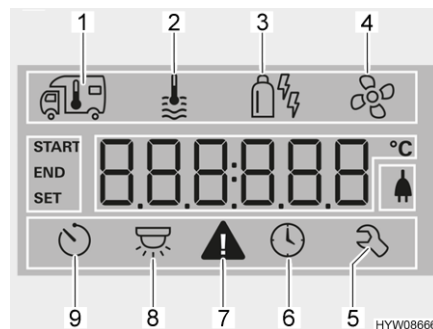

- 1 Verwarming
- 2 Warmwater
- 3 Gebruikswijze
- 4 Ventilator
- 5 Servicemenu
- 6 Tijd instellen
- 7 Waarschuwingssymbool
- 8 Verlichting (hier niet gebruikt)
- 9 Tijdschakelklok

Afb. 231 Display (bedieningspaneel)

- Verwarming inschakelen:
- De hoofdafsluitkraan op de gasfles en de gasafsluitkraan "Verwarming/Boiler" openen.
 - Draai-/drukknop (Afb. 230,6) draaien tot menusymbool Verwarming (Afb. 231,1) knippert.
 - Draai-/drukknop indrukken.
 - Draai-/drukknop draaien tot de gewenste waarde wordt weergegeven.
 - Draai-/drukknop indrukken om de ingestelde waarde op te slaan. Het symbool in de statusregel (Afb. 230,2) knippert tot de ingestelde ruimtetemperatuur is bereikt. Als de oorspronkelijk ingestelde waarde toch niet gewijzigd moet worden: Toets Terug (Afb. 230,7) indrukken.
- Verwarming uitschakelen:
- Temperatuurwaarde terugdraaien tot OFF wordt weergegeven. Draai-/drukknop indrukken om op te slaan.



- ▷ De gewenste ruimtetemperatuur kan ook in de stand-bymodus worden gewijzigd door de draai-/drukknop te verdraaien.

- Warmwatervoorziening inschakelen:
- De hoofdafsluitkraan op de gasfles en de gasafsluitkraan "Verwarming/Boiler" openen.
 - Draai-/drukknop (Afb. 230,6) draaien tot menusymbool Warm water (Afb. 231,2) knippert.
 - Draai-/drukknop indrukken.

- Draai-/drukknop draaien tot de gewenste waarde wordt weergegeven:
 - OFF: Warmwatervoorziening is uitgeschakeld.
 - 40°: Warm water wordt tot 40 °C verhit.
 - 60°: Warm water wordt tot 60 °C verhit.
 - BOOST: Snelle verwarming van warm water (boilerprioriteit) voor max. 40 minuten. Vervolgens wordt de watertemperatuur voor twee verwarmingscycli op de hogere stand (ongeveer 62 °C) gehouden.
- Draai-/drukknop indrukken om de ingestelde waarde op te slaan. Het symbool in de statusregel (Afb. 230,2) knippert tot de ingestelde warmwatertemperatuur is bereikt. Als de oorspronkelijk ingestelde waarde toch niet gewijzigd moet worden: Toets Terug (Afb. 230,7) indrukken.
- Draai-/drukknop draaien tot OFF wordt weergegeven. Draai-/drukknop indrukken om op te slaan.

Warmwatervoorziening
uitschakelen:

Veiligheids-/aftapventiel

De boiler is uitgerust met een veiligheids-/aftapventiel (Afb. 232). Het veiligheids-/aftapventiel voorkomt, dat het water in de boiler bevriest als bij vorst de verwarming niet is ingeschakeld.



- ▷ Veiligheids-/aftapventiel openen en de boiler leegmaken, als het voertuig langere tijd niet wordt gebruikt.
- ▷ Bij temperaturen onder 2 °C gaat het veiligheids-/aftapventiel automatisch open. Pas wanneer de temperatuur bij het veiligheids-/aftapventiel boven 6 °C ligt, kan het veiligheids-/aftapventiel weer afgesloten worden.
- ▷ De waterpomp en de waterarmaturen zijn niet tegen vorst beschermd door het veiligheids-/aftapventiel.





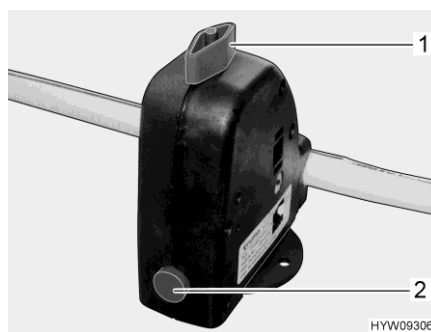



- ▷ De aftapaansluiting van het veiligheids-/aftapventiel moet altijd vrij van verontreinigingen (bijv. bladeren, ijs) zijn.



Afb. 232 Veiligheids-/aftapventiel
(boiler)

Inbouwplaats Zie hoofdstuk 17.

- Boiler vullen/leegmaken** De boiler wordt uit de watertank van water voorzien.
- Boiler met water vullen:**
- 12-V-voorziening op het paneel inschakelen.
 - Veiligheids-/aftapventiel sluiten. Hiervoor de draaiknop (Afb. 232,1) dwars ten opzichte van het veiligheids-/aftapventiel draaien en de drukknop (Afb. 232,2) indrukken.
 - Alle waterkranen op "Warm" zetten en openen. De waterpomp wordt ingeschakeld. De warmwaterleidingen worden gevuld met water.
 - Waterkranen zolang geopend laten tot het water zonder luchtbelletjes uit de waterkranen stroomt. Alleen zo is gegarandeerd dat de boiler met water is gevuld.
 - Alle waterkranen sluiten.
- Boiler leegmaken:**
- Warmwatervoorziening uitschakelen.
 - Het veiligheids-/aftapventiel openen. Hiervoor de draaiknop (Afb. 232,1) parallel ten opzichte van het veiligheids-/aftapventiel draaien. De drukknop (Afb. 232,2) springt naar buiten. De boiler wordt via het veiligheids-/aftapventiel naar buiten toe afgetapt.
 - Controleren, of het water uit de boiler volledig wegloopt (ca. 10 liter).
- Gebruikswijzen** De warmwaterverwarming met de boiler kan met verschillende energiebronnen worden gebruikt.
- Gebruikswijze instellen:**
- Draai-/drukknop (Afb. 230,6) draaien tot menusymbool Gebruikswijze (Afb. 231,3) knippert.
 - Draai-/drukknop indrukken.
 - Draai-/drukknop draaien tot de gewenste gebruikswijze wordt weergegeven:
 -  Gasgebruik
 -  Elektragebruik (900 W)
 -  Elektragebruik (1800 W)
 -  Gas- en elektragebruik (900 W)
 -  Gas- en elektragebruik (1800 W)
 - Draai-/drukknop indrukken om de ingestelde gebruikswijze op te slaan. Als de oorspronkelijk instelling toch niet gewijzigd moet worden: Toets Terug (Afb. 230,7) indrukken.
- 
 ▷ Het 230-V-elektragebruik is alleen mogelijk, als het voertuig op de 230-V-voorziening is aangesloten.
 ▷ De capaciteitsstand bij het 230-V-elektragebruik zo kiezen dat deze met de beveiliging van de 230-V-aansluiting overeenkomt (900 W bij 3,9-A-zekering, 1800 W bij 7,8-A-zekering).
- De combinatie van gasgebruik en 230-V-elektragebruik verkort de verwarmingstijd van het voertuig.

- Ventilator instellen:**
- Draai-/drukknop (Afb. 230,6) draaien tot menusymbool Ventilator (Afb. 231,4) knippert.
 - Draai-/drukknop indrukken.
 - Draai-/drukknop draaien tot de gewenste waarde wordt weergegeven:
 - OFF: Ventilator is uitgeschakeld.
 - VENT: Circulatielucht
 - ECO: Lage ventilatorstand
 - HIGH: Hoge ventilatorstand
 - BOOST: Snelle ruimteverwarming. Boost is beschikbaar wanneer de huidige ruimtetemperatuur ten minste 10 °C onder de geselecteerde ruimtetemperatuur ligt.
 - Draai-/drukknop indrukken om de ingestelde waarde op te slaan. Als de oorspronkelijk ingestelde waarde toch niet gewijzigd moet worden: Toets Terug (Afb. 230,7) indrukken.

- Tijdschakelklok instellen:**
- Draai-/drukknop (Afb. 230,6) draaien tot menusymbool Tijdschakelklok (Afb. 231,9) knippert.
 - Draai-/drukknop indrukken. De begintijd wordt weergegeven, de weergave van de uren knippert.
 - Draai-/drukknop draaien tot het uur van de gewenste begintijd wordt weergegeven.
 - Draai-/drukknop indrukken. De weergave van de minuten knippert.
 - Draai-/drukknop draaien tot de minuten van de gewenste begintijd worden weergegeven.
 - Draai-/drukknop indrukken.
 - Op dezelfde manier achterelkaar de uitschakeltijd, de gewenste ruimtetemperatuur, warmwaterstand en ventilatorstand instellen.
 - Draai-/drukknop indrukken. De tijdschakelklok is geactiveerd. Het symbool Tijdschakelklok (Afb. 231,9) knippert wanneer de tijdschakelklok geprogrammeerd en actief is.



- ▷ Het servicemenu bevat elementen die meestal slechts één keer moeten worden ingesteld (taal, helderheid van achtergrond, kalibratie), en informatie voor servicepunten (versienummers).

Storingsindicatie

Bij een waarschuwing knippert het waarschuwingssymbool (Afb. 231,7). De verwarming blijft werken. Wanneer het slechts een tijdelijke storing betreft, gaat het waarschuwingssymbool vanzelf uit.

Bij een storing geeft het bedieningspaneel onmiddellijk de foutcode van de storing aan. De verwarming wordt uitgeschakeld. Draai-/drukknop indrukken om de verwarming opnieuw aan te zetten.



- ▷ Verdere informatie ontlennen aan de aparte gebruiksaanwijzing van de fabrikant.

10.2.3 Warmwaterverwarming en boiler Alde (speciale uitvoering)



- ▷ Warmwaterverwarming nooit zonder verwarmingsvloeistof gebruiken. Letten op instructies uit hoofdstuk 13.
- ▷ Nooit gaten in de vloer boren. Daardoor kunnen de warmwaterbuizen beschadigd raken.



- ▷ Als de warmwaterverwarming in gebruik is, moet altijd de circulatiepomp aangeschakeld zijn.
- ▷ Na het eerste verwarmen adviseren wij om het verwarmingssysteem te ontluchten en het glycolgehalte te controleren. Letten op instructies uit hoofdstuk 13.
- ▷ Als de verwarming wordt ingeschakeld, start deze met de als laatste gebruikte instellingen.
- ▷ Al naargelang de uitvoering is de bestuurderscabine van een verwarmingsmat voorzien.
- ▷ Meer informatie vindt u in de aparte gebruiksaanwijzing van de fabrikant. Zie voor het onderhoud de instructies in hoofdstuk 13.

Inbouwplaats Zie hoofdstuk 17.

Bedieningspaneel Het bedieningspaneel bestaat uit twee gedeeltes:

- Display (touchscreen)
- Bedieningstoetsen



- 1 Display (touchscreen)
- 2 Toets "Menu"
- 3 Toets "Aan/Uit"

Afb. 233 Bedieningspaneel (warmwaterverwarming)



- ▷ Als er geen toets wordt ingedrukt, schakelt het bedieningspaneel na twee minuten automatisch in ruststand.
- ▷ Wijzigingen aan de instellingen worden na 10 seconden automatisch opgeslagen.

Bedieningstoetsen De bedieningstoetsen hebben de volgende functies:









Pos. in Afb. 233	Toets	Functie
2	MENU	Instelmenu openen
3		Verwarming activeren

Display Het display (Afb. 233,1) is als contactvlak (touchscreen) ontworpen. Het aanraken van symbolen roept de bijbehorende functie op.



Afb. 234 Startscreen (bedieningspaneel)

Startscreen Na het inschakelen van de verwarming verschijnt het startscreen op het display. Het startscreen bevat de volgende informatie:

Symbol	Betekenis
	Dit symbool verschijnt als de circulatiepomp geactiveerd is
	Dit symbool verschijnt als de functie Automatische start van de verwarming geactiveerd is
	Dit symbool verschijnt als de functie Dagautomaat geactiveerd is
	Dit symbool verschijnt als de functie Nachtautomaat geactiveerd is
	Dit symbool verschijnt als een omschakelinstallatie voor gasflessen geactiveerd is
	Dit symbool verschijnt als een spanning van 230 V aan de verwarming voorhanden is
	Naast dit symbool wordt de binnentemperatuur weergegeven
	Naast dit symbool wordt de buitentemperatuur weergegeven voor zover een buitensensor gemonteerd is

Instelmenu De toets "MENU" roept het instelmenu op. De betekenis van de verschillende symbolen is in de volgende tabel beschreven.



Afb. 235 Instelmenu (bedieningspaneel)

Via de symbolen "+" of "-" kunnen waarden verhoogd of verlaagd worden.

Symbol	Betekenis
	Gewenste temperatuur van +5 tot +30 °C instellen
	Watertemperatuur in de boiler instellen
	Verwarmingsvermogen in het elektragebruik instellen
	Knop Verwarmen in het gasgebruik aan/uit
	Knop Gereedschapmenu
	Knop AC voor inschakelen van de automatische airconditioning (alleen zichtbaar wanneer klimaatregeling Truma Aventa aanwezig is)
	Knop voor ingeschakelde functies

Gereedschapmenu's Via de gereedschapmenu's kunnen de verschillende functies van de verwarming opgeroepen en ingesteld worden. De pijlsymbolen dienen voor het wisselen tussen de menu's. De betekenis van de verschillende functies is in de gebruiksaanwijzing van de fabrikant beschreven.

Gebruikswijze instellen De warmwaterverwarming kan met de volgende energiebronnen worden gebruikt:

- Gasgebruik
- 230-V-elektragebruik
- Gas- en 230-V-elektragebruik

De gebruikswijze wordt via het bedieningspaneel geselecteerd.

- Gasgebruik kiezen:**
- Knop "" indrukken. De knop brandt groen. Het gasgebruik wordt geactiveerd.
 - Knop "" opnieuw indrukken. De knop brandt blauw. Gasgebruik is uitgeschakeld.

230-V-elektragebruik kiezen:

- Knop "+" naast het symbool "⚡" zo lang indrukken tot het gewenste verwarmingsvermogen bereikt is.
- ▷ De capaciteitsstand bij het 230-V-elektragebruik zo kiezen dat deze met de beveiliging van de 230-V-aansluiting overeenkomt:
 - Stand 1 (1 kW) bij 6 A
 - Stand 2 (2 kW) bij 10 A
 - Stand 3 (3 kW) bij 16 A

Gas- en 230-V-elektragebruik kiezen:

- Op het bedieningspaneel zowel gasgebruik als 230-V-elektragebruik selecteren.
- ▷ Wanneer gas- en 230-V-elektragebruik wordt geselecteerd en het voertuig op de 230-V-voorziening is aangesloten, werkt de warmwaterverwarming in eerste instantie alleen met 230-V-elektragebruik. Pas als de verwarmingscapaciteit niet meer voldoende is, wordt het gasgebruik automatisch ingeschakeld.
- ▷ Het gasgebruik is alleen mogelijk als de hoofdafsluitkraan op de gasfles en de gasafsluitkraan geopend zijn.
- ▷ Het 230-V-elektragebruik is alleen mogelijk, als het voertuig op de 230-V-voorziening is aangesloten.

Als de verwarming wordt ingeschakeld, start deze met de als laatste ingestelde gebruikwijze.

Verwarming inschakelen:

- Toets "⏻" indrukken. Het startscherm verschijnt op het display. De verwarming start automatisch.

Verwarming uitschakelen:

- Toets "⏻" indrukken. De verwarming schakelt uit.

Toerental van de circulatiepomp instellen

- ▷ De warmwaterverwarming is uitgerust met een zeer sterke pomp. De pomp bij kleinere voertuigen alleen gebruiken met vol vermogen wanneer de installatie leeg wordt gemaakt, of wanneer de buisleidingen worden ontvlucht. Anders versnelt de slijtage, harde geluiden van de pomp zijn het gevolg.



Afb. 236 Toerentalverlaging

Met de draairegelaar (Afb. 236,2) kan het toerental van de circulatiepomp ingesteld worden. Bij een gereduceerd toerental vermindert het geluid dat de pomp maakt.

De draairegelaar bevindt zich op de circulatiepomp (Afb. 236,1).

- Capaciteit instellen:
- De draairegelaar (Afb. 236,2) tegen de klok in draaien. De capaciteit is minder.
 - De draairegelaar met de klok mee draaien. De capaciteit wordt verhoogd.

3-wegventiel

Bij modellen met een achterste bed is op het circuit van de warmwaterverwarming een 3-wegventiel aangesloten. Het 3-wegventiel is in de garage achter ingebouwd. Het 3-wegventiel is toegankelijk via een serviceluik.

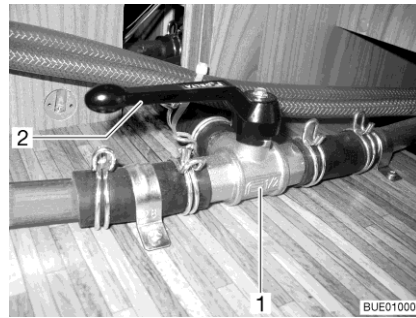

Afb. 237 3-wegventiel

Verwarmingcircuit in het achterste gedeelte openen:

- De hendel (Afb. 237,2) van het 3-wegventiel (Afb. 237,1) parallel met de rechte doorstromingsrichting (Afb. 237) zetten.

Verwarmingcircuit in het achterste gedeelte blokkeren:

- De hendel (Afb. 237,2) van het 3-wegventiel (Afb. 237,1) dwars op de rechte doorstromingsrichting zetten.

Warmtewisselaar Alde (speciale uitvoering)



- ▷ De warmtewisselaar functioneert alleen als de voertuigmotor draait.
- ▷ Als de warmtewisselaar niet wordt gebruikt (bijv. in de zomer), de warmtewisselaar met de afsluitkraan afsluiten.

Met de warmtewisselaar kan de woonruimte van het voertuig tijdens de rit worden verwarmd, zonder de warmwaterverwarming van de woonruimte in gebruik te nemen.

De warmtewisselaar is op het koelcircuit van de voertuigmotor aangesloten en heeft zo dezelfde functie als de verwarming van het voertuig.

De verwarmingscapaciteit wordt via de verwarmingsregeling van de woonruimte ingesteld.

De afsluitkraan voor de warmtewisselaar bevindt zich direct aan de warmtewisselaar.

Interieurverwarming via
warmtewisselaar
inschakelen:

- Controleren of de afsluitkraan voor de warmtewisselaar open is.
- Toets "⏻" (Afb. 233,3) op het bedieningspaneel (Afb. 233) indrukken. Het startscherm verschijnt op het display. De verwarmingsregeling is nu ingeschakeld en de circulatiepomp draait.
- Toets "MENU" (Afb. 233,2) indrukken.
- Gasgebruik of 230-V-elektragebruik uitschakelen (indien ingeschakeld).
- Gewenste ruimtetemperatuur instellen. Hiertoe toets "+" of "-" naast het symbool "🏠" indrukken.

Interieurverwarming via
warmtewisselaar
uitschakelen:

- Toets "⏻" (Afb. 233,3) op het bedieningspaneel (Afb. 233) indrukken.



Afb. 238 Warmtewisselaar Alde

- Aanzetten: ■ Greep (Afb. 238,1) van de afsluitkraan parallel aan de buisleiding zetten.
- Afsluiten: ■ Greep (Afb. 238,1) van de afsluitkraan dwars op de buisleiding zetten.

Inbouwplaats

De warmtewisselaar is in de achterste kist van de middelste zitgroep ingebouwd.

Extra circulatiepomp Alde (speciale uitvoering)



- ▷ De extra circulatiepomp functioneert alleen als de warmtewisselaar is ingebouwd en ingeschakeld en de warmwaterverwarming werkt.

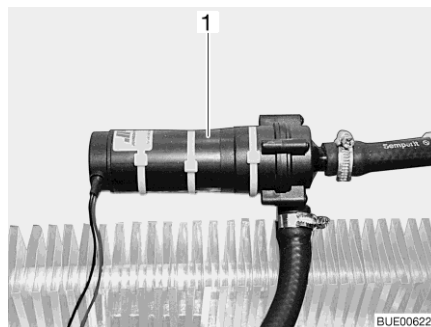

Afb. 239 Extra circulatiepomp

Via de extra circulatiepomp (Afb. 239,1) kan de motor van het voertuig bij stilstand worden verwarmd.

De extra circulatiepomp is op het koelcircuit van de voertuigmotor aangesloten en heeft zo dezelfde functie als een motorverwarming.



Afb. 240 Bedieningsschakelaar extra circulatiepomp

De schakelaar (Afb. 240) voor de extra circulatiepomp bevindt zich naast het bedieningspaneel van de warmwaterverwarming. Het gele controlelicht brandt als de pomp in gebruik is.

Boiler vullen/leegmaken



De boiler wordt uit de watertank van water voorzien.

- ▷ Al naargelang het model is het voertuig van een of twee aftapkranen voorzien.

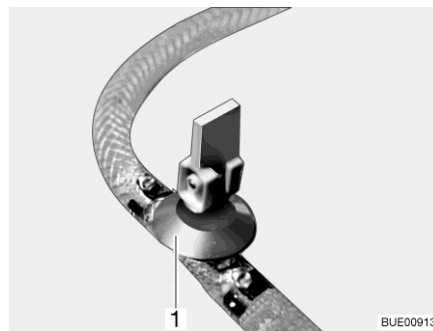

Afb. 241 Aftapkraan

Boiler met water vullen:

- Aftapkraan/aftapkranen sluiten. Daarvoor kiphendel (Afb. 241,1) horizontaal zetten.
- 12-V-voorziening op het paneel inschakelen.
- Alle waterkranen op "Warm" zetten en openen. De waterpomp wordt ingeschakeld. De warmwaterleidingen worden gevuld met water.
- Waterkranen zolang geopend laten tot het water zonder luchtbelletjes uit de waterkranen stroomt. Alleen zo is gegarandeerd dat de boiler met water is gevuld.
- Alle waterkranen sluiten.

Boiler leegmaken:

- Boiler uitschakelen.
- Alle waterkranen openzetten en in de middelste stand zetten.
- Aftapkraan/aftapkranen (Afb. 241) openen. Daarvoor kiphendel (Afb. 241,1) verticaal zetten. De boiler wordt naar buiten toe afgetapt.
- Controleren, of het water uit de boiler volledig wegloopt (ca. 10 liter).



- ▷ Meer informatie vindt u in de aparte gebruiksaanwijzing van de fabrikant. Zie voor het onderhoud de instructies in hoofdstuk 13.

Inbouwplaats van de aftapkraan/aftapkranen

Zie hoofdstuk 17.

10.2.4 Wandschoorsteen

Verse lucht en afvoergassen van de verwarmingsinstallatie worden door een tweekamer-wandschoorsteen geleid.



- ▷ Stel het voertuig zodanig af, dat de wandschoorsteen voldoende verse lucht krijgt.
- ▷ De wandschoorsteen moet altijd vrij zijn. Wandschoorsteen niet afdekken.
- ▷ Bij kamperen in de winter (wintercamping) de wandschoorsteen vrijhouden van sneeuw en ijs.
- ▷ Al naar gelang het weer de wandschoorsteen regelmatig controleren (sneeuw, bladeren, vuil, etc.). Indien nodig, de wandschoorsteen reinigen.
- ▷ Bij het wassen van het voertuig de waterstraal niet direct op de wandschoorsteen richten.
- ▷ Indien dit niet in acht genomen wordt, kan geen foutloze werking van de verwarming gegarandeerd worden.



Afb. 242 Wandschoorsteen (warmwaterverwarming)



Afb. 243 Wandschoorsteen (hete-luchtverwarming)

De wandschoorsteen is aan de linkerzijwand aangebracht.

10.2.5 Elektrische vloerverwarming (speciale uitvoering)



- ▶ Bij modellen met elektrische vloerverwarming mogen in geen geval gaten in de vloer geboord of schroeven ingedraaid worden. Let op met puntige voorwerpen. Gevaar voor een stroomschok of kortsluiting door beschadiging van een verwarmingsdraad.



- ▷ De transformator niet afdekken. Gevaar voor oververhitting!



- ▷ De elektrische vloerverwarming werkt alleen als het voertuig aan de 230-V-voorziening is aangesloten.
- ▷ De capaciteit van de elektrische vloerverwarming is niet voldoende om de woonruimte te verwarmen.



Afb. 244 Transformator voor de elektrische vloerverwarming



Afb. 245 Schakelaar voor de elektrische vloerverwarming

De transformator voor de elektrische vloerverwarming is al naargelang het model in de zitkist of in de bedkast ingebouwd.

- Inschakelen:**
- Voertuig op de 230-V-voorziening aansluiten (zie hoofdstuk 9).
 - De wipschakelaar (Afb. 245,2) indrukken. Het controlelicht (Afb. 245,1) in de schakelaar brandt.
- Uitschakelen:**
- De wipschakelaar (Afb. 245,2) indrukken. Het controlelicht (Afb. 245,1) in de schakelaar gaat uit.

Na het uitschakelen blijft de vloer nog een tijdje warm door restwarmte.

Als de transformator (Afb. 244,1) overbelast wordt, spreekt de overbelastingsbeveiliging aan. De pen (Afb. 244,2) springt eruit.

- Overbelastingsbeveiliging inschakelen:**
- De pen (Afb. 244,2) aan de overbelastingsbeveiliging indrukken als de transformator is afgekoeld.

10.3 Klimaatregeling (speciale uitvoering)

10.3.1 Klimaatregeling Truma Aventa



- ▷ Het koelcircuit mag alleen door de fabrikant of een geautoriseerde werkplaats worden geopend.
- ▷ De luchtinlaten en luchtuitlaten niet blokkeren.
- ▷ Geen dalende of stijgende hellingen van meer dan 8 % nemen wanneer de klimaatregeling aanstaat. De compressor kan anders beschadigd raken.
- ▷ Apparaat niet langere tijd voor koeling gebruiken wanneer het voertuig scheef staat. Hierdoor kan condenswater in het interieur komen.



- ▷ De klimaatregeling is alleen actief, als het voertuig op een 230-V-voorziening is aangesloten.
- ▷ De externe 230-V-voorziening moet met tenminste 6 A zijn beveiligd. Anders is een reglementair gebruik van de klimaatregeling niet mogelijk.
- ▷ Verwarmen bij buitentemperaturen onder 4 °C is niet mogelijk, omdat de verwarmingscapaciteit dan sterk afneemt. Tussen 4 °C en 7 °C schakelt het apparaat kortstondig over op ontdooien. Bij buitentemperaturen boven 7 °C kan de verwarming onbeperkt gebruikt worden.
- ▷ De afstandsbediening bij gebruik altijd op de infraroodontvanger richten.
- ▷ Afhankelijk van de uitvoering kan de klimaatregeling via een app op een mobiel apparaat (bijv. smartphone, tablet) worden bediend (zie sectie 10.4). De Truma-app kan voor gangbare mobiele apparaten via de betreffende app-stores worden gedownload.
- ▷ Neem ook de gebruiksaanwijzing van de fabrikant in acht.

Gebruikswijzen De klimaatregeling heeft de volgende gebruikswijzen:

- Automatisch
- Koeling
- Verwarming
- Circulatielucht

Afstandsbediening Alle functies van de klimaatregeling zijn via de afstandsbediening toegankelijk.

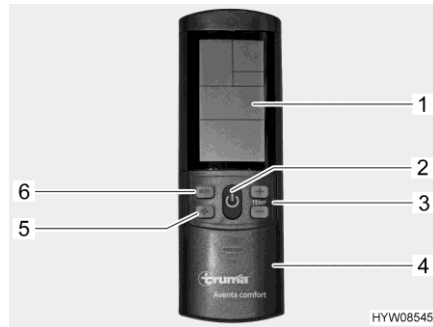

- 1 Display
- 2 Toets Aan/Uit
- 3 Toetsen "+" en "-" voor temperatuur
- 4 Schuifklep voor veld met insteltoetsen
- 5 Keuzetoets ventilatorstand (drie standen)
- 6 Keuzetoets gebruikswijze

Afb. 246 Afstandsbediening (klimaatregeling)

Automatisch gebruik Bij het automatische gebruik hoeft slechts de gewenste temperatuur worden ingesteld.

Afhankelijk van de ruimtetemperatuur kiest de klimaatregeling automatisch voor koeling of verwarming, en de ventilatorstand.

Inschakelen: ■ Toets Aan/Uit (Afb. 246,2) indrukken. De laatst gekozen instellingen worden gebruikt.



▷ Na inschakeling loopt de circulatieluchtventilator. De compressor wordt na uiterlijk 3 minuten ingeschakeld. De blauwe LED (koelen) of de gele LED (verwarmen) knippert.

■ Met de toetsen "+" en "-" (Afb. 246,3) de gewenste temperatuur instellen.

Uitschakelen: ■ Toets Aan/Uit (Afb. 246,2) indrukken. De verlichting kan nog steeds bediend worden.

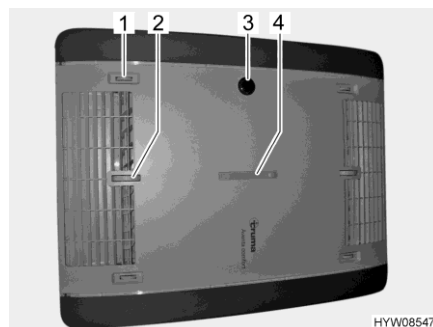

- 1 Luchtverdeling rechts/links
- 2 Luchtverdeling plafond/vloer
- 3 IR-ontvanger, functieweergave, handmatig in/uit
- 4 Luchtverdeling voor/achter

Afb. 247 Functieweergave en luchtverdeling (klimaatregeling)

Bediening en weergave op het apparaat

Bepaalde functies kunnen direct via het apparaat worden bediend.

Luchtverdeling instellen: ■ Draaiknop en schuifregelaar voor traploze luchtverdeling naar wens instellen.

Handmatig in-/
uitschakelen:

- De microknop indrukken (bijv. met een balpen, wanneer afstandsbediening niet binnen handbereik is).

Func-tieweergave

Toestand LED	Betekenis
Blauwe LED knippert	Compressor start (koeling)
Blauwe LED brandt	Koelbedrijf
Gele LED knippert	Compressor start (verwarming)
Gele LED brandt	Verwarming
Rode LED knippert	Gegevens worden overgedragen
Rode LED brandt	Storing

Handmatige modus

In de handmatige modus kunnen koeling, verwarming en circulatielucht apart worden ingesteld via de afstandsbediening.

Koeling inschakelen:

- Toets Aan/Uit (Afb. 246,2) indrukken.
- Keuzetoets gebruikswijze (Afb. 246,6) indrukken tot het koelsymbool op het display (Afb. 246,1) verschijnt.
- Met de toetsen "+" en "-" (Afb. 246,3) de gewenste temperatuur instellen.
- Met de keuzetoets "❄" (Afb. 246,5) de gewenste temperatuur instellen.

Wanneer de ruimtetemperatuur die op de afstandsbediening is ingesteld, is bereikt, wordt de compressor uitgeschakeld. De blauwe LED op de IR-ontvanger gaat uit. De circulatieluchtventilator blijft werken.

Wanneer de ruimtetemperatuur hoger wordt dan de ingestelde temperatuur, schakelt het apparaat automatisch over op koeling.

Verwarming inschakelen:

- Toets Aan/Uit (Afb. 246,2) indrukken.
- Keuzetoets gebruikswijze (Afb. 246,6) indrukken tot het verwarmings-symbool op het display (Afb. 246,1) verschijnt.
- Met de toetsen "+" en "-" (Afb. 246,3) de gewenste temperatuur instellen.
- Met de keuzetoets "🔥" (Afb. 246,5) de gewenste temperatuur instellen.

Wanneer de ruimtetemperatuur die op de afstandsbediening is ingesteld, is bereikt, wordt de compressor uitgeschakeld. De gele LED op de IR-ontvanger gaat uit. De circulatieluchtventilator blijft werken.

Wanneer de ruimtetemperatuur lager wordt dan de ingestelde temperatuur, schakelt het apparaat automatisch over op verwarming.

Circulatielucht inschakelen:

- Toets Aan/Uit (Afb. 246,2) indrukken.
- Keuzetoets gebruikswijze (Afb. 246,6) indrukken tot het circulatielucht-symbool op het display (Afb. 246,1) verschijnt.
- Met de toetsen "+" en "-" (Afb. 246,3) de gewenste temperatuur instellen.
- Met de keuzetoets "🌀" (Afb. 246,5) de gewenste temperatuur instellen.

Wanneer circulatielucht is ingeschakeld wordt de binnenlucht gerecirculeerd en door een filter gereinigd. Op de IR-ontvanger lichten geen LED's op.

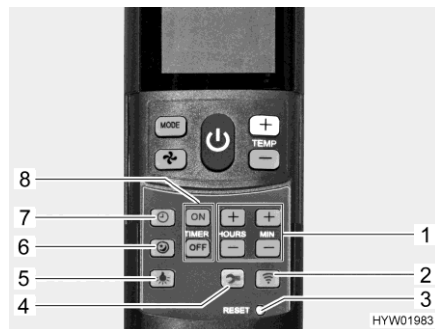

Afb. 248 Afstandsbediening met insteltoetsen (klimaatregeling)

- 1 Toetsen voor het instellen van de tijd en de timer
- 2 Toets verzenden (gegevensoverdracht opnieuw uitvoeren)
- 3 Microknop "RESET" (fabrieksinstellingen herstellen)
- 4 Toets Set-up voor ingebruikname
- 5 Toets licht (voor bediening van verlichting)
- 6 Toets stille werking (voor stille koeling)
- 7 Toets tijd (voor instellen van de tijd)
- 8 Toetsen "TIMER" om de tijd voor in-/uitschakelen vooraf te selecteren

Stille werking inschakelen: ■ Toets stille werking (Afb. 248,6) indrukken. Wanneer de ventilator koelt, loopt deze op een lager toerental en daarom bijzonder stil.

Tijd instellen: ■ Toets tijd (Afb. 248,7) indrukken.
 ■ Met de toets (Afb. 248,1) uren en minuten instellen.

Timer inschakelen: ■ Toets Aan/Uit (Afb. 246,2) indrukken.
 ■ Gewenste gebruikswijze en temperatuur instellen.

Inschakeltijd programmeren: ■ Toets "ON" (Afb. 248,8) indrukken.
 ■ Toetsen voor de tijdinstelling (Afb. 248,1) indrukken tot de gewenste tijd tot inschakeling is bereikt.
 ■ Toets "ON" (Afb. 248,8) indrukken.

Uitschakeltijd programmeren: ■ Toets "OFF" (Afb. 248,8) indrukken.
 ■ Toetsen voor de tijdinstelling (Afb. 248,1) indrukken tot de gewenste tijd tot uitschakeling is bereikt.
 ■ Toets "OFF" (Afb. 248,8) indrukken.

Timer deactiveren: ■ Toets "ON" of "OFF" (Afb. 248,8) opnieuw indrukken.

Met de geïntegreerde schakelklok kan de in-/uitschakeltijd voor de klimaatregeling van 15 minuten tot 24 uur van tevoren worden ingesteld (vanaf de huidige tijd).

Verlichting inschakelen: ■ Toets licht (Afb. 248,5) indrukken. Het licht wordt met het laatst ingestelde dimniveau ingeschakeld.

Verlichting dimmen: ■ Toets licht (Afb. 248,5) indrukken en ingedrukt houden tot de gewenste helderheid is bereikt.

Verlichting uitschakelen: ■ Toets licht (Afb. 248,5) indrukken.



- ▷ De toets Set-up (Afb. 248,4) wordt gebruikt om de afstandsbediening bij de eerste ingebruikname met de klimaatregeling te verbinden.

10.3.2 Telair



- ▷ Tussen het uitschakelen en het herinschakelen altijd ten minste 2 minuten wachten. Anders wordt de compressor beschadigd.
- ▷ Als het apparaat in gebruik is, altijd ten minste één ventilatieklep openen.



- ▷ De klimaatregeling is alleen actief, als het voertuig op een 230-V-voorziening is aangesloten.
- ▷ De verwarming van het voertuig kan in de winter door de klimaatregeling worden ondersteund, maar niet hierdoor worden vervangen.
- ▷ Na het inschakelen heeft de klimaatregeling ca. 3 minuten nodig, tot de compressor is gestart en koude of warme lucht zal afgeven.
- ▷ Neem ook de gebruiksaanwijzing van de fabrikant in acht.

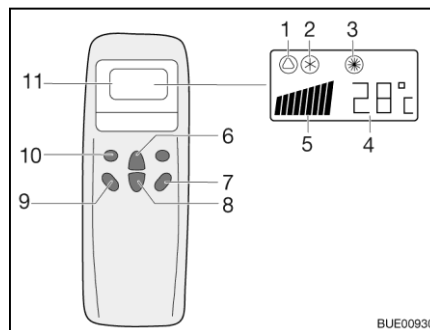

- 1 Symbool automatisch
- 2 Symbool koeling
- 3 Symbool verwarming
- 4 Weergave temperatuur (ingesteld)
- 5 Indicatie ventilatiesnelheid
- 6 Toets temperatuurverhoging
- 7 Toets "ON/OFF"
- 8 Toets temperatuurverlaging
- 9 Toets ventilatortoerental
- 10 Toets gebruikswijze ("Mode")
- 11 Display

Afb. 249 Afstandsbediening

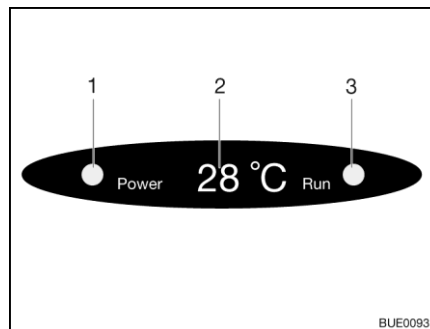

- 1 Controlelicht netaansluiting
- 2 Weergave temperatuur (actueel)
- 3 Controlelicht gebruikswijze
groen: koeling
rood: verwarming

Afb. 250 Weergave op de diffusor

Voor het uitvoeren van de aparte schakelcommando's de afstandsbediening altijd op de ontvanger richten.

Gebruikswijzen

- Automatisch
- Koeling
- Verwarming

Inschakelen:

- De toets "ON/OFF" (Afb. 249,7) indrukken.
- De toets "Mode" (Afb. 249,10) zo vaak indrukken, tot de gewenste gebruikswijze (Afb. 249,1, 2 of 3) op het display wordt weergegeven. Het betreffende controlelicht op de weergave op de diffusor (Afb. 250,3) brandt.

- Met de toetsen temperatuurverhoging (Afb. 249,6) of temperatuurverlaging (Afb. 249,8) de gewenste temperatuur instellen.
- Met de toets ventilatoroerental (Afb. 249,9) de gewenste ventilatorstand kiezen.

Uitschakelen: ■ De toets "ON/OFF" (Afb. 249,7) indrukken.



- ▷ Als de klimaatregeling voor verwarming is gebruikt, loopt de ventilator nog enkele minuten na, om de warmte volledig af te voeren.

10.4 Besturing van eindapparaten per app (speciale uitvoering)

Afhankelijk van de uitrusting is het voertuig van een Truma iNet-Box voorzien. Met behulp van de Truma iNet-box kunnen de Truma-verwarming, de Truma-klimaatregeling en de warmwaterverwarming Alde, op een mobiel eindapparaat (bijv. smartphone, tablet) via een app worden bediend. De Truma-app kan voor gangbare mobiele apparaten via de betreffende app-stores worden gedownload.

Voor het realiseren van een verbinding tussen het inbouwapparaat en het mobiele eindapparaat zijn er twee mogelijkheden:

- Bluetooth-verbinding (beperkt bereik)
- Verbinding via het mobiele netwerk (mini-SIM-kaart met eigen nummer en toereikend tegoed verplicht; niet inbegrepen). De bediening gebeurt via SMS.

Het inbouwapparaat kan ook op verschillende mobiele eindapparaten worden bediend. De Truma-app moet hiertoe op elk mobiel apparaat geïnstalleerd zijn.



- ▷ Als het mobiele eindapparaat een internetverbinding heeft, worden de gebruiksaanwijzingen voor het bedienen van de inbouwapparatuur gedownload en opgeslagen. De gebruiksaanwijzingen kunnen vervolgens op elk gewenst worden ingezien (ook zonder internetverbinding).

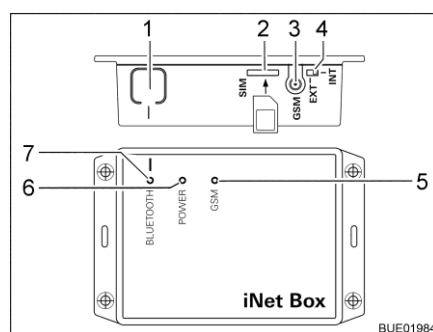

Afb. 251 Truma iNet-Box

- 1 Toets BLUETOOTH
- 2 Sleuf voor mini-SIM-kaart
- 3 Antenneaansluiting voor externe GSM-antenne
- 4 Omschakelaar externe/interne GSM-antenne
- 5 LED GSM, rood (brandt, wanneer GSM-gebruik niet mogelijk is)
- 6 LED POWER, groen (brandt bij gebruik)
- 7 LED BLUETOOTH, blauw (knippert tijdens koppeling)

Bluetooth-verbinding instellen:

- Truma-app op mobiel apparaat installeren.
- 12-V-voorziening van het voertuig op het paneel inschakelen.
- Bluetooth op mobiel apparaat inschakelen.
- Truma-app starten en menuopties "SETTINGS – Setup Truma iNet-Box – Configure Bluetooth" selecteren. De afzonderlijke stappen worden in de Truma-app uitvoerig uitgelegd.

Mobiele netwerkverbinding instellen:

- Toets BLUETOOTH (Afb. 251,1) op de iNet-Box 1 seconde indrukken. De Truma iNet-Box is ca. 2 minuten lang op het mobiele apparaat zichtbaar (Naam: "Truma iNet-Box"). De blauwe LED BLUETOOTH (Afb. 251,7) knippert dan.
- In de Bluetooth-instellingen van het mobiele apparaat de verbinding met de Truma iNet-Box bevestigen. De verbinding is tot stand gebracht, wanneer de blauwe LED op de Truma iNet-Box blijft branden.
- Bluetooth-verbinding zoals hierboven beschreven instellen.
- Druk op de knop "Next" nadat Bluetooth is ingesteld.
- Mini-SIM-kaart met eigen nummer en toereikend tegoed voorzichtig zoals weergegeven in de sleuf (Afb. 251,2) van de Truma iNet-Box schuiven tot deze op zijn plaats klikt. De rode LED GSM (Afb. 251,5) moet continu knipperen. Wanneer de rode LED na 20 seconden uitgaat: Mini-SIM-kaart controleren.
- Pincode en nummer van de mini-SIM-kaart op de iNet-Box invoeren. Voer ook een naam (vrij te kiezen) in de toepasselijke velden in de installatiewizard in.
- Knop "Ready" indrukken.

De Truma iNet-Box schakelt automatisch van mobiel netwerk naar Bluetooth-verbinding, zodra een opgeslagen mobiel apparaat binnen het Bluetooth-ontvangstbereik komt. Bij het verlaten van het ontvangstbereik wordt automatisch overgeschakeld naar een mobiel netwerk (indien ingesteld). De Truma iNet-Box kan ook zonder Mini-SIM-kaart worden gebruikt. Bediening is dan alleen mogelijk in de direct omgeving via Bluetooth.

Truma-apparaten via Truma-App bedienen:

- Knop "REMOTE CONTROL" indrukken.
- Bedieningsopdrachten uitvoeren.
- ▷ Voor goede bediening via sms moet de standaard SMS-app van het mobiele apparaat, het nummer van dit apparaat als afzender hebben en mag het de sms niet manipuleren. Geen WebSMS-Connector gebruiken.
- ▷ Verdere informatie ontleen aan de aparte gebruiksaanwijzing van de fabrikant.

Inbouwplaats

De Truma iNet-Box is in de woonruimte ingebouwd (bijv. in de kledingkast).

10.5 Kookplaat



- ▶ Wanneer het gaskooktoestel in gebruik is, dit niet zonder toezicht laten. Ook wanneer het gaskooktoestel slecht korte tijd zonder toezicht wordt gelaten (bijv. voor toiletbezoek), het toestel uitzetten.
- ▶ Gas wegens explosiegevaar nooit onverbrand laten uitstromen.
- ▶ Voor ingebruikname van de kookplaat voor een toereikende ventilatie zorgen. Raam of dakluik openen.
- ▶ Kooktoestellen en bakovens op gas niet gebruiken voor verwarmingsdoeleinden.
- ▶ Voor het hanteren van hete pannen en dergelijke voorwerpen ovenwanten of pannenlappen gebruiken. Verwondingsgevaar!
- ▶ In de directe omgeving van de kookplaat geen gordijnen aanbrengen. Brandgevaar!



- ▷ Geen hete voorwerpen zoals pannen op de spoelafdekking, de afdekking van het gaskooktoestel of het werkblad plaatsen.

10.5.1 Gaskooktoestel



- ▶ Tijdens het inschakelen en als het gaskooktoestel wordt gebruikt, mogen er geen brandbare of licht ontvlambare voorwerpen zoals theedoeken, servetten enz. in de buurt van het gaskooktoestel zijn. Brandgevaar!
- ▶ Bij aansteken moet het ontstekingsproces zichtbaar zijn en mogen er nog geen pannen neergezet worden.
- ▶ De afdekking van het gaskooktoestel wordt door veerkracht dichtgetrokken. Bij het sluiten bestaat verwondingsgevaar!



- ▷ De glazen afdekking van het gaskooktoestel niet als kookveld gebruiken.
- ▷ De afdekking van het gaskooktoestel niet sluiten als het gaskooktoestel wordt gebruikt.
- ▷ De afdekking van het gaskooktoestel niet belasten wanneer deze gesloten is.
- ▷ De afdekking van het gaskooktoestel na het koken zolang de branders warmte afgeven open laten staan. De glasplaat kan anders barsten.



- ▷ Alleen pannen gebruiken waarvan de diameter geschikt is voor het rooster van de brander van het gaskooktoestel.
- ▷ Als de vlam uitgaat, blokkeert het ontstekingsbeveiligingsventiel automatisch de gastoevoer.
- ▷ Verdere informatie ontleen aan de aparte gebruiksaanwijzing van de fabrikant.

Het keukenblok van het voertuig is uitgerust met een 2- of 3-pits gaskooktoestel.

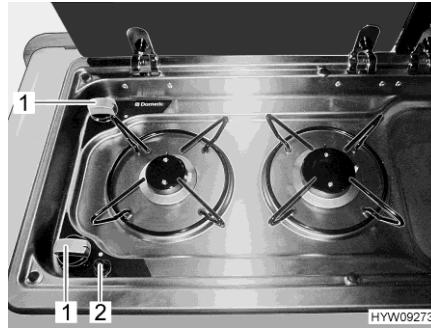

Afb. 252 Gaskooktoestel, 2-pits



Afb. 253 Gaskooktoestel, 3-pits

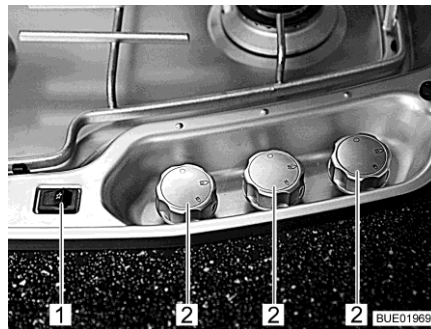

Afb. 254 Gaskooktoestel, 3-pits (alternatief)

- Inschakelen:**
- De hoofdafsluitkraan op de gasfles en gasafsluitkraan "Kookplaat" openen.
 - Afdekking van het gaskooktoestel openen.
 - Draairegelaar (Afb. 252,1 of Afb. 253,1 of Afb. 254,2) van de gewenste brander in de ontstekingsstand (grote vlam) draaien.
 - De draairegelaar indrukken en ingedrukt houden.
 - Drukknop (Afb. 252,2) of wipknop (Afb. 253,2 of Afb. 254,1) indrukken. Aan de brander wordt een ontstekingsvonk opgewekt. Zo nodig de drukknoop nogmaals indrukken.
 - Als de vlam brandt, de draairegelaar nog 10 tot 15 seconden ingedrukt houden tot het ontstekingsbeveiligingsventiel de gastoevoer open houdt.
 - Draairegelaar loslaten en in de gewenste instelling draaien.
 - Als het aansteken niet is gelukt, de procedure vanaf het begin herhalen.
- Uitschakelen:**
- Draairegelaar in 0-stand draaien. De vlam dooft.
 - Gasafsluitkraan "Kookplaat" en hoofdafsluitkraan op de gasfles sluiten.

10.5.2 Gasbakoven (speciale uitvoering)



- ▶ De ventilatieopeningen op de gasbakoven niet bedekken.
- ▶ Bij het ontsteken en wanneer de bakoven wordt gebruikt, mogen er geen brandbare of licht ontvlambare voorwerpen zoals theedoeken, kleding enz. in de buurt van de gasbakoven zijn. Brandgevaar!
- ▶ Als het aansteken niet is gelukt, de procedure vanaf het begin herhalen. Zonodig controleren of gas en/of stroom in de gasbakoven ontbreken.
- ▶ Als de gasbakoven toch niet functioneert, de gasafsluitkraan sluiten en het servicepunt inlichten.
- ▶ Als de brandervlam per ongeluk wordt gedoofd, draairegelaar op "O" draaien en de brander ten minste 1 minuut uitgeschakeld laten. Pas daarna opnieuw ontsteken.
- ▶ Bij gebruik worden de delen van de gasbakoven zeer heet. Hete delen niet met blote handen aanraken.
- ▶ Maaltijden, rooster en bakplaat zodanig in de gasbakoven plaatsen, dat deze niet in contact met de vlam komen.
- ▶ Bakoven alleen ontsteken als de bakovendeur geopend is.



- ▷ Voor de eerste ingebruikname van de gasbakoven 30 minuten op de hoogste temperatuur en zonder inhoud verwarmen.
- ▷ Als de vlam uitgaat, blokkeert het ontstekingsbeveiligingsventiel automatisch de gastoevoer.
- ▷ Een veiligheidsschakelaar voorkomt het ontsteken als de bakovendeur gesloten is.
- ▷ Als de ontstekingsprocedure meermaals mislukt, draairegelaar op "O" draaien. Na minstens 1 minuut wachttijd gasbakoven handmatig ontsteken. Zonodig controleren of gas en/of stroom in de gasbakoven ontbreken. Als de gasbakoven dan niet functioneert, de gasafsluitkraan sluiten en het servicepunt inlichten.
- ▷ Verdere informatie ontleen aan de aparte gebruiksaanwijzing van de fabrikant.

De gasbakoven is uitgerust met een elektronische ontsteking.



Afb. 255 Gasbakoven (Dometic)

- Bakoven inschakelen:**
- De hoofdafsluitkraan op de gasfles en gasafsluitkraan "Bakoven" openen.
 - Bakovendeur helemaal openen. De veiligheidsschakelaar staat dan de ontsteking toe.
 - De draaigelaar (Afb. 255,1) indrukken, ingedrukt houden en naar links op de gewenste instelling draaien. De draaigelaar nog 5-10 seconden ingedrukt houden. Ontsteken gaat automatisch.
 - De draaigelaar loslaten.
 - Bakovendeur sluiten.
- Bakoven uitschakelen:**
- De draaigelaar op "O" zetten. De vlam dooft.
 - Gasafsluitkraan "Bakoven" en hoofdafsluitkraan op de gasfles sluiten.

10.5.3 Fornois met gasbakoven en grill

Het keukenblok van het voertuig is met een fornuis, een gasgrill en een gasbakoven uitgerust.

Fornois Het fornuis van het voertuig is uitgerust met 3 gaskookplaten.



- ▶ Tijdens het inschakelen en als een gaskookplaat wordt gebruikt, mogen er geen brandbare of licht ontvlambare voorwerpen zoals theedoeken, servetten enz. in de buurt van de brander zijn. Brandgevaar!
- ▶ Bij het aansteken van de brander van een gaskookplaat moet het ontstekingsproces zichtbaar zijn en mogen er nog geen pannen neergezet worden.
- ▶ Als de brandervlam per ongeluk wordt gedoofd, draaigelaar in "O"-stand draaien en de brander ten minste 1 minuut uitgeschakeld laten. Pas daarna opnieuw ontsteken.
- ▶ De afdekking van het fornuis wordt door veerkracht dichtgetrokken. Bij het sluiten bestaat verwondingsgevaar!



- ▷ De afdekking van het fornuis niet als kookveld gebruiken.
- ▷ De afdekking van het fornuis niet sluiten als het fornuis wordt gebruikt.
- ▷ De afdekking van het fornuis niet belasten wanneer deze gesloten is.
- ▷ Geen hete pannen op de afdekking van het fornuis zetten.
- ▷ De afdekking van het fornuis na het koken open laten staan, zolang de branders van de gaskookplaten warmte afgeven. De glasplaat kan anders barsten.



- ▷ Alleen potten en pannen gebruiken waarvan de diameter geschikt is voor het rooster van de brander van het gaskooktoestel.
- ▷ Als de vlam bij een gaskookplaat uitgaat, blokkeert het ontstekingsbeveiligingsventiel automatisch de gastoevoer.
- ▷ Verdere informatie ontleen aan de aparte gebruiksaanwijzing van de fabrikant.

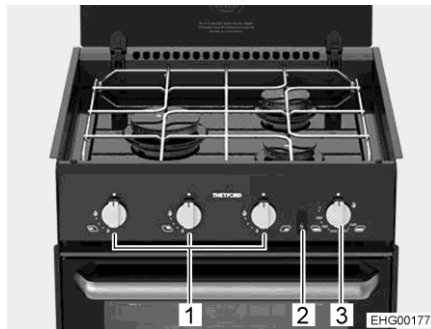

Afb. 256 Fornuis met gaskookplaten

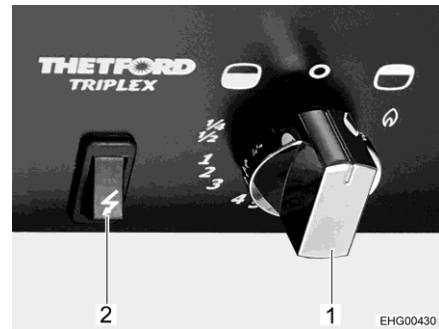

Afb. 257 Bedieningselementen (gasbaken met grill)

Gaskookplaten

Het fornuis is met 3 gaskookplaten uitgerust.

Gaskookplaat inschakelen:

- De hoofdafsluitkraan op de gasfles en gasafsluitkraan "Kookplaat" openen.
- Afdekking van het fornuis openen.
- Draairegelaar (Afb. 256,1) van de gewenste brander indrukken, in ontstekingsstand (grote vlam) draaien en ingedrukt houden tot de vlam brandt (maximaal 15 seconden lang).
- Als de vlam brandt, de draairegelaar nog ingedrukt houden tot het ontstekingsbeveiligingsventiel de gastoevoer open houdt.
- Draairegelaar loslaten en in de gewenste instelling draaien.
- Als het aansteken niet is gelukt, 1 minuut wachten en de procedure vanaf het begin herhalen.

Gaskookplaat uitschakelen:

- Draairegelaar in 0-stand draaien. De vlam dooft.
- Gasafsluitkraan "Kookplaat" en hoofdafsluitkraan op de gasfles sluiten.

Gasbakoven met grill

- ▶ De ventilatieopeningen op de gasbakoven niet bedekken.
- ▶ Bij het ontsteken en wanneer de bakoven/grill wordt gebruikt, mogen er geen brandbare of licht ontvlambare voorwerpen zoals theedoeken, kleding enz. in de buurt van de gasbakoven zijn. Brandgevaar!
- ▶ De klep van de gasgrill zowel bij het ontsteken als bij het grillen altijd open laten.
- ▶ Als het aansteken niet is gelukt, de procedure vanaf het begin herhalen. Zonodig controleren of gas en/of stroom in de gasbakoven ontbreken.
- ▶ Als de gasbakoven/grill desondanks niet functioneert, de gasafsluitkraan sluiten en het servicepunt inlichten.
- ▶ Als de brandervlam per ongeluk wordt gedoofd, draaigelaar in 0-stand draaien en de brander ten minste 1 minuut uitgeschakeld laten. Pas daarna opnieuw ontsteken.
- ▶ Bij het grillen het hittescherm eruit trekken en de klep helemaal open laten staan.



- ▷ Voor de eerste ingebruikname van de gasbakoven 30 minuten op de hoogste temperatuur en zonder inhoud verwarmen.
- ▷ Als de vlam uitgaat, blokkeert het ontstekingsbeveiligingsventiel automatisch de gastoevoer.
- ▷ Verdere informatie ontleen aan de aparte gebruiksaanwijzing van de fabrikant.

- Inschakelen:**
- De hoofdafsluitkraan op de gasfles en gasafsluitkraan "Bakoven" openen.
 - Bakovenklep helemaal openen.

- Bakoven inschakelen:**
- Draaigelaar (Afb. 256,3 en Afb. 257,1) indrukken en tegen de klok in (in de richting van het bakovensymbool ") op de maximale instelling zetten.
 - Draaigelaar (Afb. 256,3 en Afb. 257,1) indrukken en 5 tot 10 seconden ingedrukt houden. Er stroomt gas naar de brander.
 - De ontstekingschakelaar (Afb. 256,2 en Afb. 257,2) zo lang indrukken, tot de vlam brandt.
 - Als de vlam brandt, de draaigelaar nog 10 tot 15 seconden ingedrukt houden tot het ontstekingsbeveiligingsventiel de gastoevoer open houdt.
 - Draaigelaar loslaten en in de gewenste instelling draaien.

- Grill inschakelen:**
- Draaigelaar (Afb. 256,3 en Afb. 257,1) indrukken en met de klok mee (in de richting van het grillsymbool ") op het vlamsymbool zetten.
 - Draaigelaar (Afb. 256,3 en Afb. 257,1) indrukken en 5 tot 10 seconden ingedrukt houden. Er stroomt gas naar de brander.
 - De ontstekingschakelaar (Afb. 256,2 en Afb. 257,2) zo lang indrukken, tot de vlam brandt.

- Als de vlam brandt, de draairegelaar nog 10 tot 15 seconden ingedrukt houden tot het ontstekingsbeveiligingsventiel de gastoevoer open houdt.
 - Draairegelaar loslaten en in de gewenste instelling draaien.
- Uitschakelen:
- Draairegelaar (Afb. 257,1) op "O" zetten. De vlam dooft.
 - Gasafsluitkraan "Bakoven" en hoofdafsluitkraan op de gasfles sluiten.

10.5.4 Magnetron (speciale uitvoering)



- ▶ Alleen vaklieden mogen de magnetron repareren. Door ondeskundige reparaties kan ernstig gevaar voor de gebruiker ontstaan.
- ▶ De veiligheidsvoorziening tegen het uittreden van magnetronenergie nooit verwijderen.
- ▶ De magnetron alleen gebruiken, als deze volgens voorschrift is ingebouwd.
- ▶ De magnetron uitsluitend in gebruik nemen als de deurafdichting niet beschadigd is.
- ▶ De magnetron niet zonder toezicht laten, als deze in bedrijf is.
- ▶ Bij rookvorming de magnetron gesloten houden, uitschakelen en de stroomvoorziening onderbreken.



- ▷ De magnetron alleen met draaiplateau en draaikruis gebruiken.
- ▷ Alleen servies gebruiken dat geschikt is voor de magnetron.
- ▷ De magnetron niet leeg, maar enkel met geschikte inhoud in bedrijf stellen.



- ▷ Voor kooktijden van minder dan 2 minuten: De draairegelaar voor de kooktijd eerst verder dan "2" draaien en vervolgens terugdraaien naar de gewenste kooktijd.
- ▷ Verdere informatie ontleen aan de aparte gebruiksaanwijzing van de fabrikant.



Afb. 258 Bedieningselementen (magnetron)

- Inschakelen:**
- Toets (Afb. 258,3) voor het openen van de deur indrukken en het voedsel in de kookruimte zetten.
 - Deur sluiten. Bij het sluiten is een klikgeluid hoorbaar.
 - Met de draairegelaar (Afb. 258,1) het vermogen kiezen.
 - De kooktijd met de draairegelaar (Afb. 258,2) instellen. Het verwarmen begint.

Wanneer de kooktijd is verstreken klinkt een signaal. De magnetron schakelt automatisch uit.

- Uitschakelen:**
- Toets (Afb. 258,3) voor het openen van de deur indrukken en het voedsel uitnemen.

10.5.5 Afzuigkap (speciale uitvoering)

Al naargelang de uitvoering is de kookplaat met een afzuigkap (uitlaat **of** circulatielucht) uitgerust.

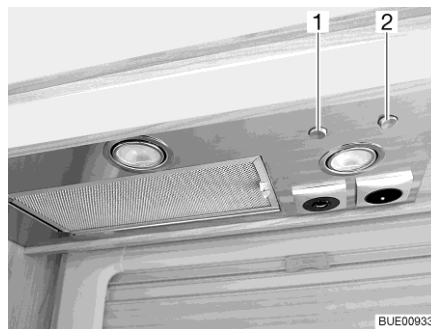

Afb. 259 Uitlaatafzuigkap



Afb. 260 Circulatieluchtafzuigkap

Uitlaatafzuigkap

De kookdampen worden boven de kookplaat afgezogen, met behulp van een metalen vetfilter gereinigd en rechtstreeks naar buiten geblazen.

Voor het inschakelen van de afzuigkap de tuimelschakelaar (Afb. 259,2) drukken.

Met de tuimelschakelaar (Afb. 259,1) kunnen de beide lampen in de afzuigkap worden ingeschakeld.

Circulatieluchtafzuigkap

De kookdampen worden boven de kookplaat afgezogen, met behulp van een metalen vetfilter en een adsorptiekoolfilter gereinigd. De gereinigde lucht wordt weer naar het interieur van het voertuig geleid.

Voor het inschakelen van de afzuigkap de tuimelschakelaar (Afb. 260,1) drukken.



- ▷ Verdere informatie ontleen aan de aparte gebruiksaanwijzing van de fabrikant.

10.6 Koelkast

Tijdens de rit de koelkast alleen via het 12-V-boordnet gebruiken. Bij hoge omgevingstemperaturen bereikt de koelkast geen volle koelcapaciteit meer.



- ▷ Bij het verlaten van het voertuig altijd de koelkast-ventilatieroosters in elkaar zetten. Bij regen kan er anders water binnendringen.
- ▷ De koelcapaciteit van de koelkast is afhankelijk van de stand van het voertuig. Reeds vanaf een schuine stand van 5° kan de koelcapaciteit dalen. Daarom het voertuig op de opstelplaats altijd horizontaal zetten.
- ▷ Absorptiekoelkasten werken bij normale kamertemperatuur (ca. 21 °C) in het aangegeven temperatuurbereik. Bij duidelijke hogere omgevings-temperaturen (> 30 °C) daalt de koelcapaciteit.
- ▷ Veiligheidsinstructies en gebruiksaanwijzing van de fabrikant in acht nemen.

10.6.1 Koelkast-ventilatierooster

Bij hoge buitentemperaturen is de volledige koelcapaciteit van het koel-aggregaat alleen gegarandeerd, als de koelkast voldoende wordt geventileerd. Om een betere ventilatie te verkrijgen, kunnen de koelkast-ventilatieroosters worden weggenomen.

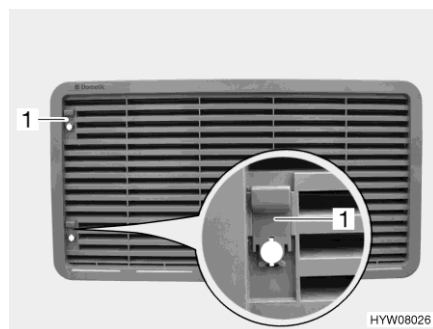

Afb. 261 Koelkast-ventilatierooster (met schuif)



Afb. 262 Koelkast-ventilatierooster (met schroef)

Verwijderen:

- Al naargelang de uitvoering de schuif (Afb. 261,1) naar boven schuiven of de schroef (Afb. 262,1) met behulp van een munt een kwartslag draaien.
- Koelkast-ventilatierooster wegnemen.

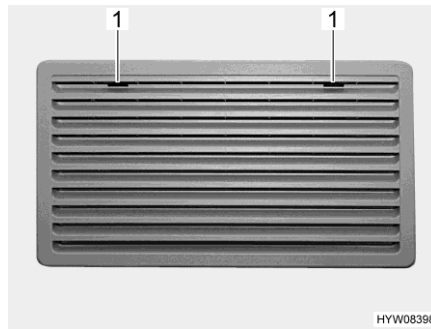

Afb. 263 Koelkast-ventilatioerooster (Thetford groot)

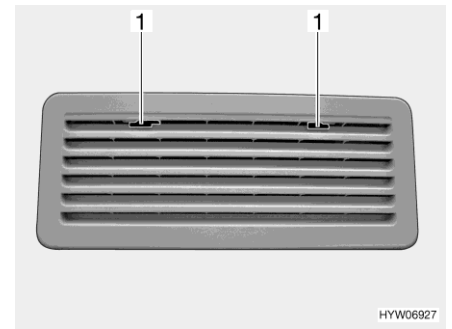

Afb. 264 Koelkast-ventilatioerooster (Thetford klein)

- Verwijderen:**
- Vergrendeling (Afb. 263,1 of Afb. 264,1) naar het midden schuiven.
 - Koelkast-ventilatioerooster wegnemen.

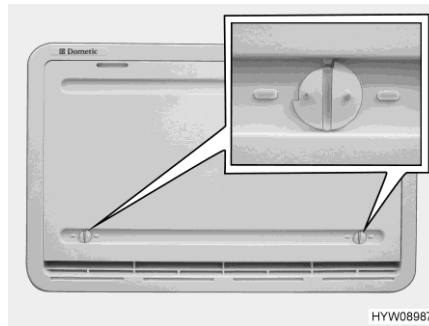

Afb. 265 Winterafdekking

Winterafdekking

Wanneer de koelkast bij lage buitentemperaturen moet worden gebruikt, raadt de fabrikant u aan een winterafdekking (Afb. 265) voor het koelkast-ventilatioerooster te gebruiken.

In de volgende tabel worden de temperatuurbereiken aangegeven waarin de winterafdekking of de geïsoleerde winterafdekking gebruikt mag worden.

Temperatuur	Afdekking
onder 10 °C	Winterafdekking (bij koelkasten met een volume van minder dan 130 liter: alleen bij onderste ventilatioerooster aanbrengen)
onder -5 °C	Isolerende winterafdekking (alleen bij onderste ventilatioerooster aanbrengen)



- ▷ Wanneer de temperaturen boven de aangegeven waarden liggen, moet de winterafdekking absoluut verwijderd worden. Het voertuig kan anders beschadigd worden.

- Aanbrengen:**
- Beide vergrendelingen (Afb. 265) openen (groef staat horizontaal).
 - Winterafdekking voor het ventilatioerooster plaatsen.
 - Vergrendelingen met een kleine munt vergrendelen (groef staat verticaal).

- Verwijderen:**
- Beide vergrendelingen (Afb. 265) openen (groef staat horizontaal).
 - Winterafdekking van ventilatioerooster verwijderen.



- ▷ De winterafdekking kan tijdens de rit blijven zitten.

10.6.2 Dometic automatisch (10-serie)

Deze koelkast is een absorptiekoelkast met afzonderlijk vriesvak.

Gebruikswijzen en instellingen worden op een TFT-display (Afb. 266) of op een LED-display (Afb. 267) tussen de koelkast en het vriesvak weergegeven.

Gebruikswijzen

De koelkast is uitgerust met een automatisch energiekeuze-systeem. De koelkast kiest automatisch de optimale energiebron. Manuele ingrepen voor de energiekeuze zijn niet vereist, maar zijn mogelijk.

De koelkast kiest uit de volgende energiebronnen:

- 230 V wisselspanning
- 12 V gelijkspanning
- Gas

De prioriteit van de energiebron is vastgelegd in deze volgorde.



- ▷ De koelkast heeft altijd 12-V-regelspanning nodig, onafhankelijk van de omstandigheid met welke energiesoort hij wordt gebruikt. De regelspanning wordt uit de woonruimteaccu gehaald. Daardoor stroomt er ook bij uitgeschakelde koelkast altijd een ruststroom. Bij een tijdelijke stilstand de koelkast altijd van de stroomtoevoer loskoppelen.

230-V-gebruik

Als de gebruikswijze "AUTO" of "A" is ingesteld en de 230-V-voorziening is aangesloten, wordt bij voorkeur deze energiebron gekozen.

12-V-gebruik

Als de gebruikswijze "AUTO" of "A" is ingesteld, kiest de koelkast alleen het 12-V-gebruik als de voertuigmotor draait.

Gasgebruik



- ▶ Gas wegens explosiegevaar nooit onverbrand laten uitstromen.
- ▶ Gebruik alleen vloeibaar gas voor werking van de koelkast, geen aardgas.
- ▶ Op een hoogte van meer dan 1000 m kunnen er problemen bij het ontsteken van het gas optreden. Indien mogelijk op een andere energiesoort overstappen.



- ▷ Bij gebruik van autogas moet de gasbrander vaker gereinigd worden.
- ▷ De hoofdafsluitkraan op de gasfles en gasafsluitkraan "Koelkast" openen.

Als de gebruikswijze "AUTO" of "A" is ingesteld, de 230-V-voorziening **niet** aangesloten is en de voertuigmotor **uitgeschakeld** is, kiest de koelkast de gasvoorziening. Bij het selecteren van het gasgebruik wordt de ontstekingsbeveiliging automatisch geopend, zodat er gas naar de brander kan stromen. Tegelijkertijd wordt de elektronische ontsteker ingeschakeld. Wordt de gasvlam bijv. door een windstoot gedoofd, dan wordt de ontsteker onmiddellijk geactiveerd en steekt deze het gas weer aan.

Omschakeling tussen energiebronnen

Bij het omschakelen van de energiebronnen 230 V of 12 V op gas zijn er omschakelvertragingen ingebouwd. Bij het omschakelen van bijv. 12-V-gebruik op gasgebruik is een 15 minuten durende vertraging ingebouwd. Daardoor wordt het omschakelen op gasgebruik bij een korte stop van het voertuig met afgezette motor (bijv. tankstop) verhinderd.

Tankstop



- ▶ In de buurt van tankstations is het gebruik van open vuur verboden. Wanneer de koelkast tijdens de rit handmatig op gasgebruik is ingesteld: Koelkast bij een tankstation uitschakelen of op 12-V-gebruik omschakelen.
- ▶ Wanneer de koelkast tijdens de rit in automatische modus werd gebruikt en de tankstop langer duurt dan 15 minuten: Koelkast uitschakelen. De koelkast schakelt anders 15 minuten na het uitzetten van de voertuigmotor automatisch over op gasgebruik.

Koeltemperatuur-regeling

Na het inschakelen kiest de koelkast automatisch een middelhoge koelcapaciteit (normale bedrijfstemperatuur). Het kan enige tijd duren voordat deze middelhoge koelcapaciteit is bereikt.

Wanneer een hogere of lagere koelcapaciteit gewenst is, kan de koelcapaciteit handmatig worden gewijzigd. De gewijzigde instelling blijft ook behouden wanneer een andere gebruikswijze wordt geselecteerd.

Hoe hoger de koelcapaciteit waarmee de koelkast draait, des te meer balkjes in de koelniveau-indicator (Afb. 266,2 of Afb. 267,2).

Koelkast met TFT-display

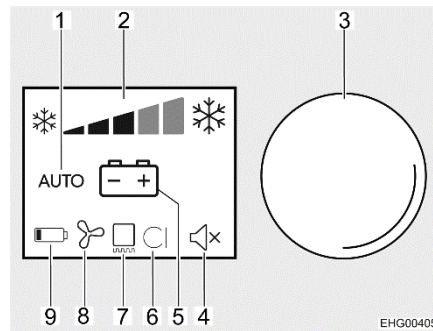

- 1 Weergave automatisch gebruik
- 2 Koelniveau-indicatie
- 3 Bedieningsknop
- 4 Weergave alarmtoon
- 5 Weergave actuele energiebron
- 6 Niet gebruikt
- 7 Weergave frameverwarming
- 8 Weergave ventilator (optioneel)
- 9 Niet gebruikt

Afb. 266 TFT-display



- ▷ Gekozen instellingen worden blauw weergegeven.

- Inschakelen:**
- De hoofdafsluitkraan op de gasfles en gasafsluitkraan "Koelkast" openen.
 - Bedieningsknop (Afb. 266,3) ongeveer 2 seconden lang indrukken. De koelkast wordt met de laatst geselecteerde instellingen ingeschakeld.

- Koelcapaciteit instellen:**
- Bedieningsknop draaien tot de bovenste weergaveregel actief is.
 - Op bedieningsknop drukken.
 - Bedieningsknop draaien tot het gewenste koelniveau (Afb. 266,2) wordt weergegeven.
 - Op bedieningsknop drukken.

- Gebruikswijze instellen:**
- Bedieningsknop draaien tot de middelste weergaveregel actief is.
 - Op bedieningsknop drukken.
 - Bedieningsknop draaien tot de gewenste gebruikswijze (Afb. 266,1 en 5) wordt weergegeven.
 - Op bedieningsknop drukken.

- Frameverwarming (FV) inschakelen/uitschakelen:**
- Bedieningsknop draaien tot de onderste weergaveregel actief is.
 - Op bedieningsknop drukken.
 - Bedieningsknop draaien tot de frameverwarming (Afb. 266,7) geactiveerd of gedeactiveerd is.
 - Op bedieningsknop drukken.



- ▷ Bij een hoge buitentemperatuur of een hoge luchtvochtigheid wordt de vorming van condenswater bij het vriesvak verminderd door de frameverwarming.
- ▷ Bij frameverwarming met gasgebruik verbruikt de frameverwarming ook een beetje elektrische stroom (4 watt). De woonruimteaccu kan daarvoor leegraken. De frameverwarming daarom niet permanent in gasgebruik gebruiken.

- Uitschakelen:**
- Bedieningsknop (Afb. 266,3) ongeveer 4 seconden lang indrukken. De koelkast wordt uitgeschakeld. Alle indicaties gaan uit.
 - Gasafsluitkraan "Koelkast" en hoofdafsluitkraan op de gasfles sluiten.

Koelkast met LED-display

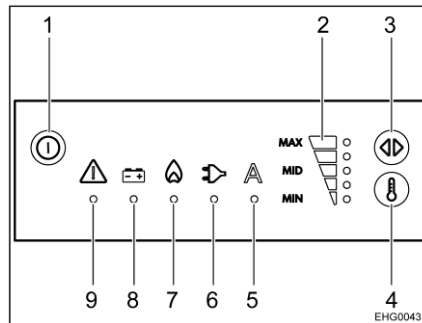

- 1 Toets Aan/Uit
- 2 Koelniveau-indicatie
- 3 Toets voor selectie van gebruikswijze
- 4 Toets temperatuurinstelling
- 5 Weergave automatische modus
- 6 Weergave 230-V-gebruik
- 7 Weergave gasgebruik
- 8 Weergave 12-V-gebruik
- 9 Storingsindicatie

Afb. 267 LED-display



- ▷ De gekozen instellingen worden weergegeven, doordat de bijbehorende LED gaat branden.

- Inschakelen:**
- De hoofdafsluitkraan op de gasfles en gasafsluitkraan "Koelkast" openen.
 - Toets Aan/Uit (Afb. 267,1) ca. 2 seconden lang indrukken. De koelkast wordt met de laatst geselecteerde instellingen ingeschakeld.

- Koelcapaciteit instellen:**
- Toets temperatuurinstelling (Afb. 267,4) indrukken tot het gewenste koelniveau (Afb. 267,2) wordt weergegeven.

- Gebruikswijze instellen:**
- Toets voor selectie van gebruikswijze (Afb. 267,3) indrukken tot de gewenste gebruikswijze (Afb. 267,5 tot 8) is geactiveerd.

- Uitschakelen:**
- Toets Aan/Uit (Afb. 267,1) ca. 4 seconden lang indrukken. De koelkast wordt uitgeschakeld. Alle indicaties gaan uit.
 - Gasafsluitkraan "Koelkast" en hoofdafsluitkraan op de gasfles sluiten.



- ▷ Verdere informatie ontlennen aan de aparte gebruiksaanwijzing "Koelkast".

10.6.3 Thetford-serie N4000

Deze koelkast is een absorptiekoelkast met vriesvak.

De gebruikswijzen en instellingen worden op een LED-display weergegeven.

Gebruikswijzen

De koelkast is uitgerust met een automatisch energiekeuze-systeem. De koelkast kiest automatisch de optimale energiebron. De energiebron kan ook handmatig worden geselecteerd.

De koelkast heeft de volgende gebruikswijzen:

- 230-V-gebruik
- 12-V-gebruik
- Gasgebruik



- ▷ De koelkast heeft altijd 12-V-regelspanning nodig, onafhankelijk van de omstandigheid met welke energiesoort hij wordt gebruikt. De regelspanning is aanwezig, als het elektroblok is ingeschakeld. Daardoor stroomt er ook bij uitgeschakelde koelkast altijd een ruststroom. Bij een tijdelijke buitenbedrijfstelling van de koelkast altijd het elektroblok uitschakelen.
- ▷ De gasafsluitkraan "Koelkast" sluiten als de koelkast op elektriciteit werkt.

230-V-gebruik

De koelkast wordt door een extern stroomnet gevoed.

12-V-gebruik

De koelkast wordt door de voertuigaccu gevoed.



- ▷ In de automatische modus wordt 12-V-gebruik alleen dan geselecteerd wanneer de voertuigmotor loopt.

Gasgebruik

De koelkast wordt met gas uit een aangesloten gasfles gevoed.



- ▷ Bij gebruik van autogas moet een filter gebruikt worden. Het filter moet door een gekwalificeerde technicus ingebouwd worden.

Omschakeling tussen energiebronnen

Bij het omschakelen tussen de afzonderlijke energiebronnen zijn er in de uitvoering met automatische energiekeuze opzettelijke vertragingen ingebouwd. De koelkast is daarom na het omschakelen op een nieuwe energiebron niet meteen bedrijfsklaar. Bij het omschakelen van 12-V-werking naar gasgebruik is de vertraging 15 minuten. Daardoor wordt het omschakelen op gasgebruik bij een korte stop van het voertuig (bijv. tankstop) verhinderd.

Tankstop

- ▶ In de buurt van tankstations is het gebruik van open vuur verboden. Wanneer de koelkast tijdens de rit handmatig op gasgebruik is ingesteld: Koelkast bij een tankstation uitschakelen of op 12-V-gebruik omschakelen.
- Wanneer de koelkast tijdens de rit in automatische modus werd gebruikt (alleen in uitvoering met automatische energiekeuze) en de tankstop langer duurt dan 15 minuten: Koelkast uitschakelen. Het automatische energiekeuze-systeem schakelt anders 15 minuten na het uitzetten van de voertuigmotor automatisch over op gasgebruik.

Ontstekingsbeveiliging

Bij het selecteren van het gasgebruik wordt de ontstekingsbeveiliging automatisch geopend, zodat er gas naar de brander kan stromen. Tegelijkertijd wordt de elektronische ontsteker ingeschakeld. Wordt de gasvlam bijv. door een windstoot gedoofd, dan wordt de ontsteker onmiddellijk geactiveerd en steekt deze het gas weer aan.

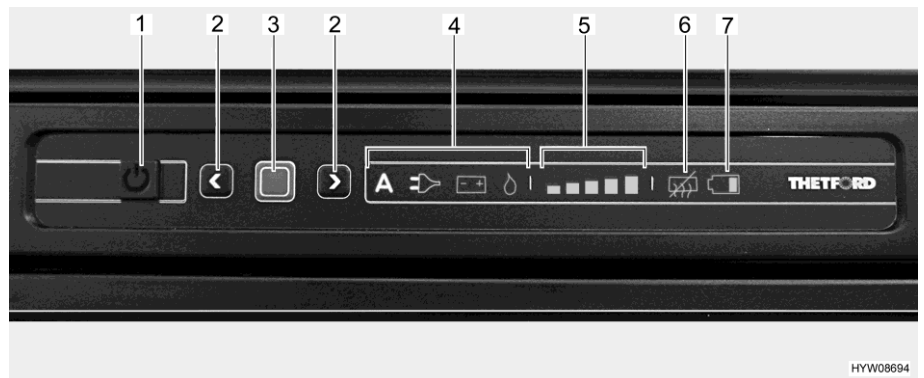
Bediening

Afb. 268 LED-bedieningsveld (Thetford-koelkast)

- 1 Toets Aan/Uit
- 2 Pijltjestoetsen
- 3 Bevestigingsknop
- 4 Aanduiding van de gebruikswijze ("A" niet in alle uitvoeringen voorhanden)
- 5 Koelniveau-indicatie
- 6 Aanduiding "Anticondensatie uit"
- 7 Aanduiding "Accu leeg" (niet actief)



- ▶ Wanneer de koelkast met gas moet worden gevoed: De hoofdafsluitkraan op de gasflens en gasafsluitkraan "Koelkast" openen.

Inschakelen:

- Toets Aan/Uit (Afb. 268,1) 1 seconde lang indrukken. De toets licht groen op. Na ca. 10 seconden wordt de indicatie voor energiebesparing gedimd.
- Bevestigingsknop (Afb. 268,3) indrukken. De laatst ingestelde gebruikswijze wordt getoond.

- Gebruikswijze instellen:**
- Bevestigingsknop (Afb. 268,3) ca. 2 seconden lang indrukken. De gebruikswijzesymbolen knipperen.
 - Handmatige energiekeuze: Met de pijltjestoetsen (Afb. 268,2) de gewenste energiebron kiezen.
 - Automatische energiekeuze (alleen bij uitvoering met automatische energiekeuze): Met de pijltjestoetsen (Afb. 268,2) de gebruikswijze "A" kiezen.
 - Keuze met bevestigingsknop (Afb. 268,3) bevestigen.

In de uitvoering met automatische energiekeuze verloopt de energiekeuze als volgt, afhankelijk van de beschikbaarheid van de energiebronnen:

- 230 V wisselspanning
- 12 V gelijkspanning
- Gas

- Koeltemperatuur instellen:**
- Bevestigingsknop (Afb. 268,3) ca. 2 seconden lang indrukken. De gebruikswijzesymbolen knipperen.
 - Bevestigingsknop (Afb. 268,3) opnieuw indrukken. De aanduiding van de koelniveaus (Afb. 268,5) knippert.
 - Om de instelling te wijzigen de pijltjestoetsen (Afb. 268,2) indrukken tot de gewenste instelling wordt getoond.
 - Keuze met bevestigingsknop (Afb. 268,3) bevestigen.

- Uitschakelen:**
- Toets Aan/Uit (Afb. 268,1) ca. 2 seconden lang indrukken. Alle lichten gaan uit. De koelkast is uitgeschakeld.
 - Wanneer de koelkast met gas wordt gevoed: Gasafsluitkraan "Koelkast" en hoofdafsluitkraan op de gasfles sluiten.

Koeltemperatuur-regeling Na het inschakelen kiest de koelkast automatisch de laatst geselecteerde thermostaatinstelling. Deze instelling kan handmatig worden bijgesteld met de pijltjestoetsen (Afb. 268,2). Het duurt een paar uur, tot de koelkast de normale bedrijfstemperatuur heeft bereikt. Bij het omschakelen naar een andere gebruikswijze blijft de thermostaatinstelling behouden.

Extra functies Knipperende lichten op het bedieningspaneel wijzen op een storing. Zie hoofdstuk 15 voor instructies voor foutoplossingen.



- ▷ Verdere informatie ontlennen aan de aparte gebruiksaanwijzing "Koelkast".

10.6.4 Vergrendeling van de koelkastdeur

De informatie in deze sectie geldt ook voor de deur van het vriesvak.



- ▷ Tijdens de rit moet de koelkastdeur altijd gesloten en in de gesloten stand gearreteerd zijn.



- ▷ Als de koelkast is uitgeschakeld, de koelkastdeur in ventilatiestand vastzetten. Zo kan schimmelvorming worden vermeden.

De koelkastdeur kan in twee standen worden vergrendeld:

- Gesloten koelkastdeur tijdens de rit en als de koelkast wordt gebruikt
- Licht geopende koelkastdeur als ventilatiestand, als de koelkast is uitgeschakeld

Dometic 10-serie

De koelkastdeur kan in licht geopende stand worden vastgezet.

Koelkastdeur in ventilatiestand zetten:

- Koelkast ontdooien.
- Aan één zijde onder en boven aan de deur in het vergrendelingsbereik de haken tot de aanslag uitdraaien.
- Koelkastdeur aandrukken. De uitstekende pin klikt in de haak. De koelkastdeur staat in de ventilatiestand.

Koelkastdeur in gebruiksstand zetten:

- Koelkastdeur openen.
- Uitstekende haken boven en onder aan de koelkastdeur weer naar binnen drukken. De koelkastdeur staat weer in de gebruiksstand.

Thetford

De koelkast wordt met de greep aan de deur geopend en gesloten.

Openen:

- De greep opzij drukken, ingedrukt houden en de koelkastdeur openen.

Sluiten:

- Koelkastdeur sluiten. De vergrendelingshaak klikt hoorbaar vast.

Ventilatiestand De koelkastdeur kan met een zwenkbare beugel in de ventilatiestand worden vergrendeld.

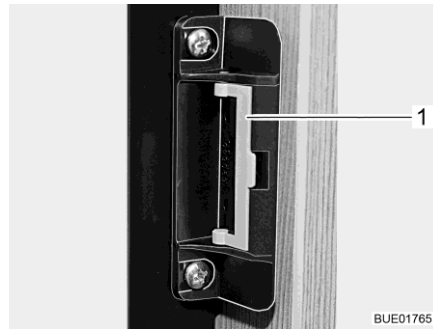

Afb. 269 Sluiting in normale stand



Afb. 270 Sluiting in ventilatiestand

- Vergrendelen:**
- Koelkastdeur openen.
 - De beugel (Afb. 269,1) naar voren zwenken (Afb. 270).

Als de koelkastdeur nu wordt gesloten, blijft de koelkastdeur op een kier geopend staan.

Hoofdstukoverzicht

In dit hoofdstuk staan instructies voor de sanitaire inrichtingen van het voertuig.

11.1 Watervoorziening, algemeen



- ▶ Watertank alleen vullen uit verzorgingsinstallaties met aantoonbare drinkwaterkwaliteit.
- ▶ Voor het vullen alleen slangen of reservoirs gebruiken, die zijn goedgekeurd voor drinkwater.
- ▶ Vulslang of reservoir vóór het gebruik grondig spoelen met drinkwater (2- tot 3-voudige hoeveelheid van de inhoud).
- ▶ Vulslang of reservoir na het gebruik volledig leegmaken en openingen van de vulslang of het reservoir afsluiten.
- ▶ Staand water in de watertank of in waterleidingen wordt na korte tijd ondrinkbaar. Daarom voor ieder gebruik van het voertuig de waterleidingen en de watertank grondig reinigen. Na ieder gebruik van het voertuig de watertank en alle waterleidingen volledig leegmaken.
- ▶ Bij stilstand van meer dan één week de waterinstallatie vóór het gebruik van het voertuig ontsmetten (zie hoofdstuk 12).



- ▷ Als het voertuig gedurende meerdere dagen niet wordt gebruikt of bij vorstgevaar niet wordt verwarmd, de totale waterinstallatie leegmaken. Ervoor zorgen dat de waterpomp is uitgeschakeld. De waterpomp loopt anders warm en kan beschadigd worden. De waterkranen in de middelste stand geopend laten. Alle aftapkranen geopend laten. Zo kunnen vorstschade aan de inbouwapparatuur, vorstschade aan het voertuig en afzettingen in watervoerende componenten worden vermeden.
- ▷ De waterpomp loopt zonder water warm en kan na uiterlijk één minuut beschadigd worden. Waterpomp nooit gebruiken als de watertank leeg is.

Het voertuig is uitgerust met een ingebouwde watertank. Een elektrische waterpomp pompt het water naar de afzonderlijke waterwinplaatsen. Door het openen van een waterkraan wordt de waterpomp automatisch ingeschakeld en pompt ze water naar de waterwinplaats.

De afvalwatertank vangt het vervuilde water op. Op het paneel kan worden afgevraagd hoe vol de watertank of de afvalwatertank is.



- ▷ Voordat de waterarmaturen kunnen worden gebruikt, moet de 12-V-voorziening op het paneel zijn ingeschakeld. De waterpomp werkt anders niet.
- ▷ Wanneer de watertank met vers water wordt gevuld kan onderin de pomp een luchtbel worden gevormd. Deze luchtbel het aanzuigen van het water. De waterpomp krachtig in het water heen en weer schudden.

11.2 Waterinstallatie

11.2.1 Watertank



- ▷ De watertank heeft een volume van 125 liter (Delfin en Limited T) of 120 liter (andere modellen).
- ▷ De vulhoeveelheid van de watertank kan tot 20 liter worden beperkt om de mogelijke bijlading te verhogen. Hiervoor de overloop aan de watertank openen. De draaigreep van de overloop bevindt zich op de watertank. Als de resterende bijlading na het laden van het voertuig nog groot genoeg is, kan de watertank tot zijn werkelijke volume worden bijgevuld. Daarvoor de overloop sluiten.
- ▷ De vulstand van de watertank kan op het paneel worden opgeroepen.

11.2.2 Drinkwatervulopening met deksel



- ▶ Wanneer de drinkwatervulopening in de zijwand van het voertuig is ingebouwd, lijkt het afsluitdeksel sterk op het afsluitdeksel van de brandstofvulopening. Voor het vullen van de tank beslist het kenmerk controleren.



Afb. 271 Drinkwatervulopening in zijwand van het voertuig

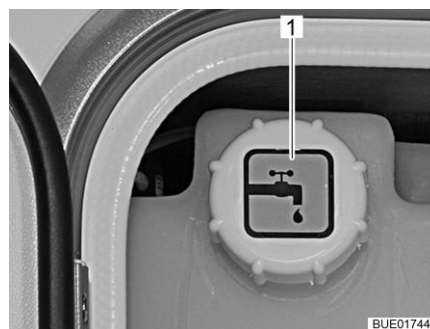

Afb. 272 Drinkwatervulopening in service-unit (alternatief)

De drinkwatervulopening is gekenmerkt met het symbool "☰" (Afb. 271,1 of Afb. 272,1) en is in de zijwand van het voertuig of in de service-unit ingebouwd.

Drinkwatervulopening in zijwand

De drinkwatervulopening is buiten in de linker zijwand van het voertuig ingebouwd.

De afsluitdeksel wordt met de sleutel voor de sloten van de serviceluisen aan de buitenkant geopend en gesloten.

- Openen:
- Sleutel in cilinderslot (Afb. 271,2) steken en een kwartslag tegen de klok in draaien.
 - Afsluitdeksel verwijderen.

- Sluiten:**
- Afsluitdeksel weer op de drinkwatervulopening plaatsen.
 - Sleutel een kwartslag met de klok mee draaien.
 - Sleutel eruit trekken.
 - Controleren, of het afsluitdeksel vast in de drinkwatervulopening zit.

Drinkwatervulopening in service-unit

De drinkwatervulopening maakt deel uit van de centrale voedingseenheid (service-unit). De centrale voedingseenheid is achter het serviceluis aan de linkerkant van het voertuig ingebouwd.

11.2.3 Waterinstallatie vullen



- ▶ Bij het vullen van de watertank de technisch toegelaten totale massa van het voertuig in acht nemen. Als de watertank vol is, moet de bagage overeenkomstig worden gereduceerd.



- ▷ De waterpomp loopt zonder water warm en kan beschadigd worden. Waterpomp nooit gebruiken als de watertank leeg is.



- ▷ De Truma installatie (verwarming/boiler) heeft een veiligheids-/aftapventiel en afhankelijk van het model een of twee aftapkranen voor het legen.
- ▷ De Alde-installatie (verwarming/boiler) heeft afhankelijk van het model een of twee aftapkranen voor het legen.
- ▷ Terwijl de watertank wordt gevuld, kan de waterhoeveelheid op het paneel worden gecontroleerd.

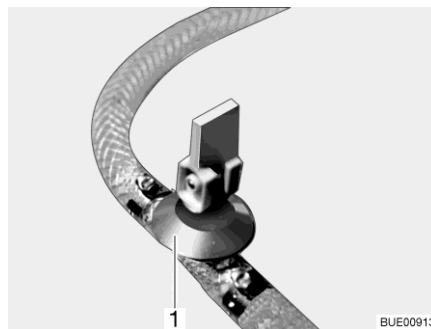

Afb. 273 Aftapkraan (met kiphendel)

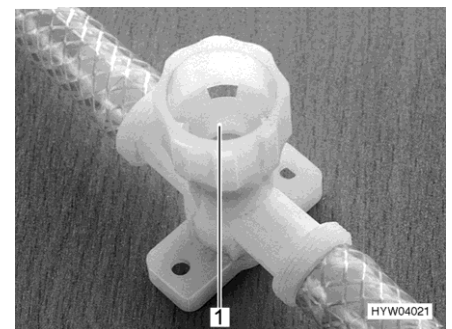

Afb. 274 Aftapkraan (met draaikap)

- Voertuig horizontaal zetten.
- 12-V-voorziening op het paneel inschakelen.
- Evt. de waterpomp op het paneel inschakelen.
- Waterinstallatie reinigen resp. ontsmetten.
- Alle aftapkranen sluiten. Daartoe de kiphendel van de aftapkraan (Afb. 273,1) horizontaal zetten of de kap van de aftapkraan (Afb. 274,1) met de klok mee draaien.

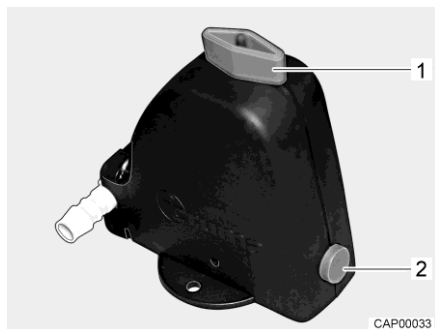

Afb. 275 Veiligheids-/aftapventiel (Truma)



Afb. 276 Vulhulp

- Veiligheids-/aftapventiel (Truma) sluiten. Hiervoor de draaiknop (Afb. 275,1) dwars ten opzichte van het veiligheids-/aftapventiel draaien en de drukknop (Afb. 275,2) indrukken. Bij temperaturen onder de 6 °C kan het veiligheids-/aftapventiel niet worden gesloten. Daarom de woonruimteverwarming inschakelen en wachten tot de temperatuur bij het veiligheids-/aftapventiel boven 6 °C ligt.
- De aftapopening van de watertank sluiten.
- Alle waterkranen sluiten.
- Drinkwatervulopening buiten aan het voertuig openen.
- Vulhulp (Afb. 276,1) op drinkwatervulopening zetten.
- Watertank met drinkwater vullen. Voor het vullen een waterslang, waterjerrycan met trechter o.d. gebruiken.
- Alle waterkranen op "Warm" zetten en openen. De waterpomp wordt ingeschakeld. De warmwaterleidingen worden gevuld met water.
- Waterkranen zolang geopend laten tot het water zonder luchtballen uit de waterkranen stroomt. Alleen zo is gegarandeerd dat de boiler met water is gevuld.
- Alle waterkranen op "Koud" zetten en geopend laten. De koudwaterleidingen worden gevuld met water.
- Waterkranen zolang geopend laten tot het water zonder luchtballen uit de waterkranen stroomt.
- Alle waterkranen sluiten.
- Vulhulp verwijderen en drinkwatervulopening sluiten.
- Controleren of de afsluitdeksel van de watertank dicht is.

**Inbouwplaats van de
aftapkranen en het
veiligheids-/aftapventiel**

Zie hoofdstuk 17.

11.2.4 Water bijvullen



► Bij het vullen van de watertank de technisch toegelaten totale massa van het voertuig in acht nemen. Als de watertank vol is, moet de bagage overeenkomstig worden gereduceerd.

- Drinkwatervulopening openen.
- Watertank met drinkwater vullen. Voor het vullen een waterslang, waterjerrycan met trechter o.d. gebruiken.
- Drinkwatervulopening sluiten.

11.2.5 Overloop sluiten/openen



► Bij het vullen van de watertank de technisch toegelaten totale massa van het voertuig in acht nemen. Als de watertank vol is, moet de bagage overeenkomstig worden gereduceerd.



Afb. 277 Watertank (service-unit)



Afb. 278 Watertank (alternatief)

- Sluiten:**
- Op de watertank de draaigreep (Afb. 277,1 of Afb. 278,1) met de klok mee tot de aanslag draaien.
 - Watertank met drinkwater vullen.
- Openen:**
- Op de watertank de draaigreep (Afb. 277,1 of Afb. 278,1) tegen de klok in tot de weerstand draaien. Het water loopt weg tot er nog 20 liter over is.

11.2.6 Water aftappen (draaigreep met overloop)



Afb. 279 Watertank (service-unit)



Afb. 280 Watertank (alternatief)

- Op de watertank de draaigreep (Afb. 279,1 of Afb. 280,1) tegen de klok in over de weerstand heen tot aan de aanslag draaien om de afvoeropening volledig te openen.

11.2.7 Waterinstallatie leegmaken



- ▷ Als het voertuig gedurende meerdere dagen niet wordt gebruikt of bij vorstgevaar niet wordt verwarmd, de totale waterinstallatie leegmaken. Ervoor zorgen dat de waterpomp op het paneel is uitgeschakeld. De waterpomp loopt anders warm en kan beschadigd worden. De waterkranen in de middelste stand geopend laten. Het veiligheids-/aftapventiel (indien aanwezig) en alle aftapkranen geopend laten. Zo kunnen vorstschade aan de inbouwapparatuur, vorstschade aan het voertuig en afzettingen in watervoerende componenten worden vermeden.
- ▷ Als de waterpomp via het paneel kan worden uitgeschakeld, dan voor het leegmaken van de waterinstallatie altijd de waterpomp op het paneel uitschakelen. De waterpomp draait anders door tot de pomp oververhit raakt, of de accu leeg is.



- ▷ De Truma installatie (verwarming/boiler) heeft een veiligheids-/aftapventiel en afhankelijk van het model een of twee aftapkranen voor het legen.
- ▷ De Alde-installatie (verwarming/boiler) heeft afhankelijk van het model een of twee aftapkranen voor het legen.

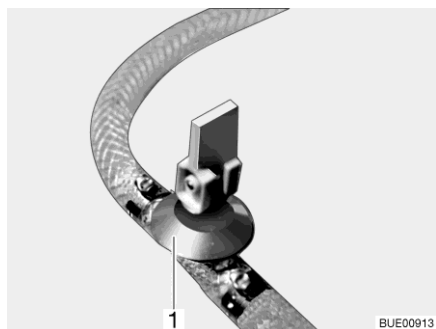

Afb. 281 Aftapkraan (met kiphendel)

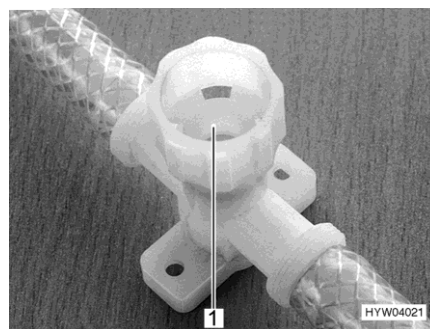

Afb. 282 Aftapkraan (met draaikap)

Als volgt te werk gaan om de waterinstallatie voldoende leeg te maken en te ventileren. Zo wordt vorstschade vermeden:

- Voertuig horizontaal zetten.
- Waterpomp op het paneel uitschakelen.
- De 12-V-voorziening op het paneel uitschakelen.
- Boiler uitzetten (zie sectie 10.2).
- Alle aftapkranen openen. Daartoe de kiphendel van de aftapkraan (Afb. 281,1) verticaal zetten of de kap van de aftapkraan (Afb. 282,1) tegen de klok in draaien.

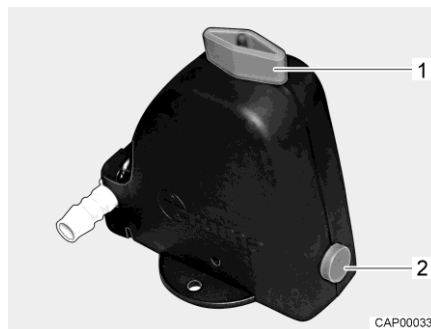

Afb. 283 Veiligheids-/aftapventiel (Truma)

- Het veiligheids-/aftapventiel (Truma) openen. Hiervoor de draaiknop (Afb. 283,1) parallel ten opzichte van het veiligheids-/aftapventiel draaien. De drukknop (Afb. 283,2) springt naar buiten.
- Open de afvoer van de watertank.
- Alle waterkranen openzetten en in de middelste stand zetten.
- Handsproeier naar boven in douchestand hangen.
- Sluitring van de watertank openschroeven.
- Waterpomp (aan deksel bevestigd) zo ver uitnemen als de aansluitleidingen toelaten.
- Waterpomp omhooghouden tot de waterleidingen volledig leeg zijn.
- Controleren of de watertank volledig is leeggemaakt.
- Handsproeier in douchebak leggen.
- Het water dat in de waterleidingen is achtergebleven, eruitblazen (max. 0,5 bar). Daarvoor de waterleiding van de waterpomp afhalen en in de richting van de verbruiker in de waterleiding blazen.
- De afvalwatertank leegmaken. Milieu-instructies in dit hoofdstuk in acht nemen.
- Toilet-cassette of fecaliëntank leegmaken. Milieu-instructies in dit hoofdstuk in acht nemen.
- Watertank reinigen en vervolgens grondig doorspoelen.
- Waterinstallatie zo lang mogelijk laten drogen.
- Na de lediging alle waterkranen in de middelste stand geopend laten.
- Alle aftapkranen geopend laten.

Inbouwplaats van de
aftapkranen en het
veiligheids-/aftapventiel

Zie hoofdstuk 17.

11.3 Afvalwaterinstallatie



- ▷ Nooit kokend water direct in de afvoer gieten. Kokend water kan tot vervormingen en lekken in het afvalwater-buizensysteem leiden.



- ▷ De afvalwatertank alleen leegmaken op daarvoor aangewezen sanitair-stations op campings of staanplaatsen.

11.3.1 Afvalwater aftappen



- ▷ Bij vorstgevaar de afvalwatertank leegmaken en de aftapkraan geopend laten.



- ▷ Wanneer mogelijk het voertuig schuin zetten om het afvalwater weg te laten lopen.



Afb. 284 Symbool aftapkraan

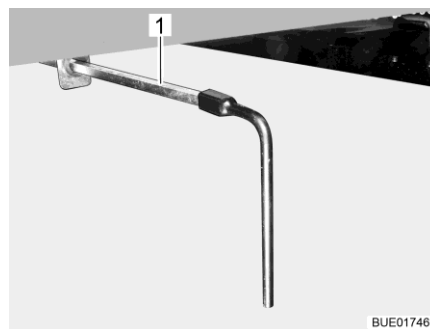

Afb. 285 Aftapkraan

De afvalwatertank bevindt zich midden onder het voertuig.

Het afvalwater van de keuken en het wasgedeelte stroomt via kunststofleidingen in de afvalwatertank.

De aftapkraan en de reinigungsopening bevinden zich aan de onderkant van de afvalwatertank.

De positie van de aftapkraan wordt met een symbool (Afb. 284) aangeduid. In de afvalwatertank past 90 liter.

- Leegmaken:**
- Voertuig zo neerzetten dat de aftapopening zich boven de afvalvoorziening bevindt.
 - Aftapkraan openen. Hiertoe de meegeleverde vierkantsleutel op het vierkant van de aftapkraan (Afb. 285,1) steken.

- De vierkantsleutel een kwartslag tegen de klok in draaien. Het water wordt afgevoerd.
- Nadat het afvalwater volledig is uitgelopen, aftapkraan weer sluiten. Hiertoe de vierkantsleutel een kwartslag met de klok mee draaien.
- De vierkantsleutel eraf trekken en opbergen.

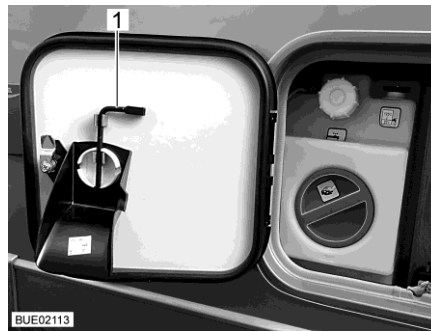

Afb. 286 Serviceluik met vierkantsleutel

Wanneer het voertuig met een service-unit is uitgerust, is de vierkantsleutel (Afb. 286,1) aan de binnenkant van het serviceluik bevestigd.

11.3.2 Verwarming voor afvalwatertank en afvalwaterleidingen (speciale uitvoering)

Ter voorkoming van bevriezing van de afvalwaterinstallatie, kunnen de afvalwatertank en de afvalwaterleidingen gescheiden van elkaar, elektrisch worden verwarmd.



- ▷ De verwarming van het afvalwatersysteem vereist bij werking tot 250 W. Het voertuig daarom zo mogelijk op een 230-V-voorziening aansluiten wanneer de verwarming van het afvalwatersysteem in gebruik is. De afvalwaterverwarming werkt ook wanneer de 12-V-voorziening op het paneel is uitgeschakeld.

Om bevriezing van de afvalwaterinstallatie te voorkomen kunnen afhankelijk van het model en de uitvoering de volgende componenten van het afvalwatersysteem elektrisch worden verwarmd:

- Afvalwatertank
- Afvalwaterleidingen
- Afvalwatertank en leging

Als de betreffende verwarming ingeschakeld is, bewaken temperatuursensoren de temperatuur van de afvalwatertank en/of de afvalwaterleidingen. Bij vorstgevaar worden de verwarmingselementen ingeschakeld. Als de temperatuur boven een vooraf ingestelde waarde komt, worden de verwarmingselementen weer uitgeschakeld.

Inbouwplaats

De verwarming van de afvalwatertank en de afvalwaterleidingen is in de regel in een zitkist ingebouwd.

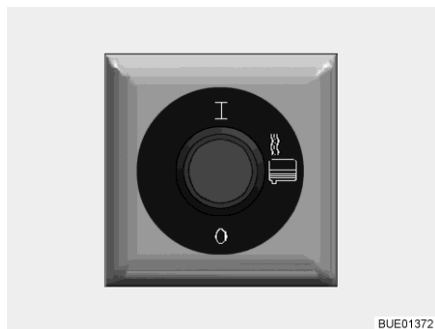

Afb. 287 Schakelaar voor afvalwaterverwarming

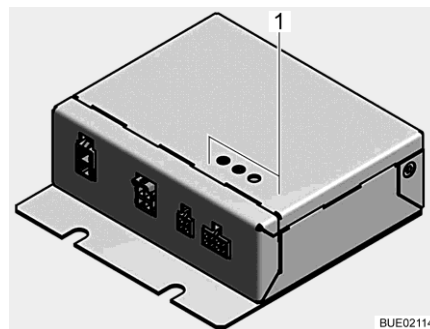

Afb. 288 Besturingsapparaat voor afvalwaterverwarming

- Inschakelen:** ■ De schakelaar (Afb. 287) boven indrukken. De afvalwaterverwarming is ingeschakeld en voorkomt dat verwarmde componenten bevriezen.
- Uitschakelen:** ■ De schakelaar onder indrukken.

Drie LEDs (Afb. 288,1) geven de status van het besturingsapparaat voor de afvalwaterverwarming aan:

LED HK 1 brandt	Verwarmingscircuit 1 is actief
LED HK 2 brandt	Verwarmingscircuit 2 is actief
LED HK 2 knippert elke 16 seconden	Apparaat bevindt zich in de energiebesparingsmodus
LED ERR knippert	Besturing heeft een fout geconstateerd. Klantenservice opzoeken



- ▷ Verwarmingscircuit 1 verwarmt de afvalwatertank.
- ▷ Verwarmingscircuit 2 verwarmt de afvalwaterleidingen en de afvalwatertank met leging.
- ▷ Wanneer een van de twee verwarmingscircuits (HK 1 of HK 2) niet is aangesloten, knippert de LED die aan dit verwarmingscircuit is toegewezen. Dit knipperen is geen storingsmelding en kan worden genegeerd.

11.4 Toiletruimte



- ▷ Geen zware lasten in de douchebak zetten. De douchebak of andere delen in de toiletruimte kunnen beschadigd raken.



- ▷ Om te ventileren tijdens of na het douchen of om natte kleding te drogen de deur van de toiletruimte sluiten en het raam of het dakluik van de toiletruimte openen. De lucht kan dan beter circuleren.
- ▷ Het douchegordijn bij het douchen volledig sluiten, zodat er geen water tussen de wasruimtemwand en de douchebak kan komen.
- ▷ Na het douchen dienen de zeepresten uit de douchebak gespoeld te worden, anders ontstaan er te zijner tijd scheuren in de bak.
- ▷ Douche na gebruik droogvegen, anders kan er zich vocht afzetten.
- ▷ Verdere informatie over de reiniging van de toiletruimte vindt u in de paragraaf 12.2.

11.5 Toilet



- ▷ Fecaliëntank (cassette) leegmaken als er vorstgevaar bestaat en het voertuig niet is verwarmd.
- ▷ Niet op het toiletdeksel gaan zitten. Het deksel is niet berekend op het gewicht van personen en kan breken.
- ▷ Voor het toilet een geschikt chemisch middel gebruiken. De ventilatie verwijdert uitsluitend geurtjes, geen bacteriën of gassen. Deze bacteriën en gassen vreten het rubber van de afdichting aan.
- ▷ Toiletvloeistof nooit direct in de toiletpot gieten.



- ▷ Verdere informatie ontleen aan de aparte gebruiksaanwijzing van de fabrikant van de apparatuur.



- ▷ Fecaliëntank (cassette) alleen leegmaken op daarvoor aangewezen sanitairstations op campings of staanplaatsen.

De spoeling van het toilet verloopt rechtstreeks via de waterinstallatie van het voertuig.

11.5.1 Toilet voorbereiden



- ▷ De fecaliëntank (cassette) kan alleen worden verwijderd als de schuif is gesloten.

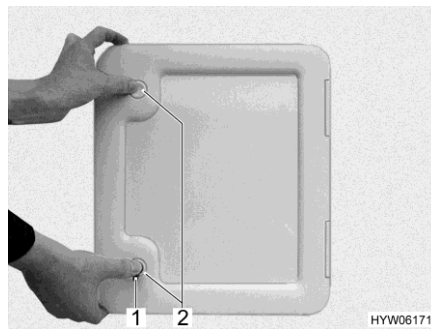

Afb. 289 Luik voor fecaliëntank

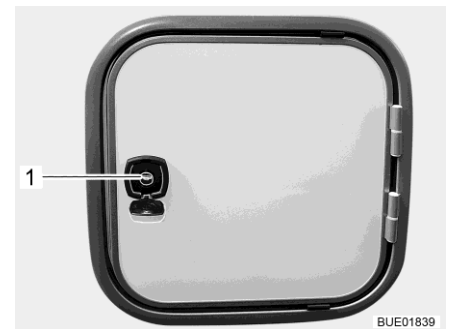

Afb. 290 Luik voor fecaliëntank (alternatief)



Afb. 291 Luik voor fecaliëntank (alternatief)



Afb. 292 Fecaliëntank (voorbeeld)

- Luik voor de fecaliëntank buiten aan het voertuig openen. Daarvoor de sleutel in cilinderslot van het drukslot (Afb. 289,1, Afb. 290,1 of Afb. 291,1) steken en een kwartslag draaien.
- Sleutel eruit trekken.
- Indien aanwezig: Beide druksloten (Afb. 289,2 of Afb. 291,2) tegelijkertijd met de duimen indrukken en het luik openen.
- Bevestigingsbeugel (Afb. 292,1) omhoog trekken en fecaliëntank (Afb. 292,2) tot aan de aanslag recht naar buiten trekken.
- Fecaliëntank licht kantelen en daarna geheel uitnemen.

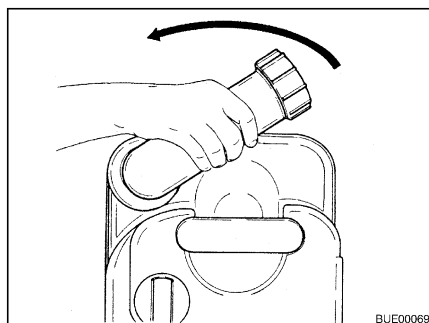

Afb. 293 Aftapaansluiting draaien

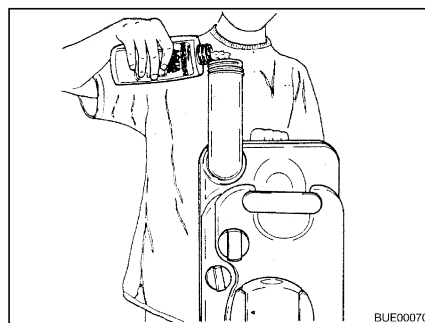

Afb. 294 Toiletvloestof vullen

- Fecaliëntank verticaal zetten.
- Aftapaansluiting naar boven draaien (Afb. 293).
- Het afsluitdeksel van de aftapaansluiting verwijderen.
- Aangegeven hoeveelheid toiletvloestof in de fecaliëntank gieten (Afb. 294).
- Daarna zoveel water bijvullen, tot de bodem van de fecaliëntank in horizontale stand helemaal is bedekt.
- Aftapaansluiting met de afsluitdeksel sluiten.
- Aftapaansluiting terugdraaien.
- Fecaliëntank zonder overmatig veel kracht te gebruiken op zijn plaats terugschuiven.
- Let erop, dat de fecaliëntank met een bevestigingsbeugel is vergrendeld.
- Luik voor de fecaliëntank afsluiten.

11.5.2 Zwenkbaar toilet

De spoeling van het Thetford-toilet verloopt rechtstreeks via het watersysteem van het voertuig. Indien nodig kan de toiletpot in de gewenste positie worden gedraaid.

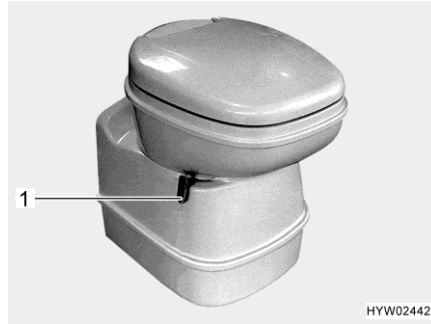

Afb. 295 Thetford-toilet, zwenkbaar

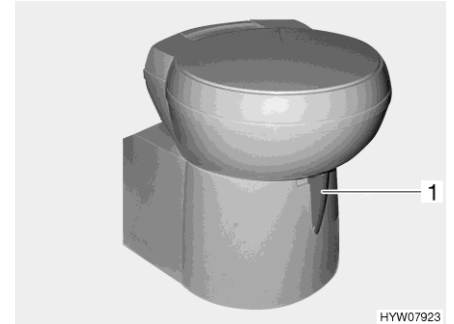

Afb. 296 Thetford-toilet, zwenkbaar (alternatief)

Het bedieningspaneel bevindt zich in de buurt van de toiletpot.

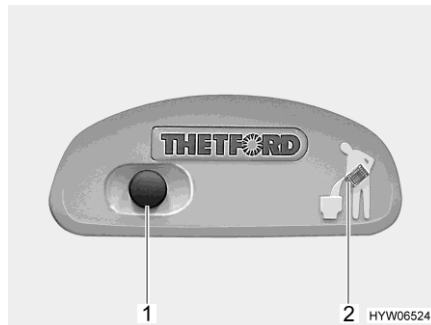

Afb. 297 Spoelknop/controlelicht Thetford-toilet



Afb. 298 Spoelknop/controlelicht Thetford-toilet (alternatief)

- Spoelen:**
- Alvorens te spoelen de schuif van het Thetford-toilet openen. Daarvoor de schuifhendel (Afb. 295,1 resp. Afb. 296,1) tegen de klok in schuiven.
 - Om te spoelen de blauwe spoelknop (Afb. 297,1 resp. Afb. 298,1) indrukken.
 - Na het spoelen de schuif sluiten. Hiervoor de schuifhendel met de klok mee schuiven.

Het controlelicht (Afb. 297,2 resp. Afb. 298,2) brandt als de fecaliëntank moet worden geleegd.

11.5.3 Toilet met vaste bank

De spoeling van het toilet verloopt via het watersysteem van het voertuig.

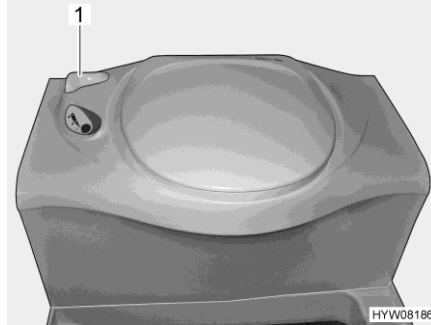

Afb. 299 Thetford-toilet

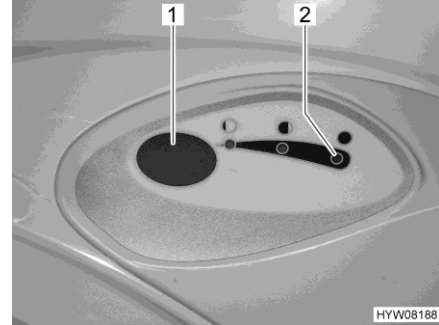

Afb. 300 Spoelknop/controlelicht
(Thetford-toilet)

- Spoelen:**
- Alvorens te spoelen de schuif van het Thetford-toilet openen. Daarvoor de schuifhendel (Afb. 299,1) tegen de klok in draaien.
 - Om te spoelen de blauwe spoelknop (Afb. 300,1) indrukken.
 - Na het spoelen de schuif sluiten. Hiervoor de schuifhendel (Afb. 299,1) met de klok mee draaien.

Het controlelicht (Afb. 300,2) brandt als de fecaliëntank moet worden geleegd.

11.5.4 Fecaliëntank leegmaken



▷ De fecaliëntank kan alleen worden verwijderd als de schuif is gesloten.

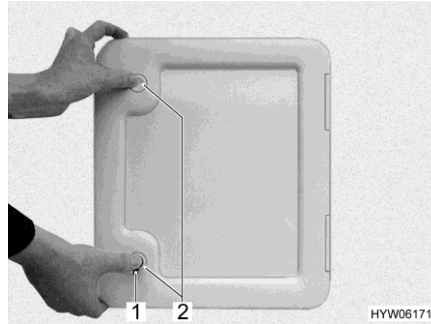

Afb. 301 Luik voor de fecaliëntank



Afb. 302 Luik voor de fecaliëntank (alternatief)



Afb. 303 Luik voor de fecaliëntank (alternatief)



Afb. 304 Fecaliëntank (voorbeeld)

- De schuifhendel op de toiletspot met de klok mee schuiven. De schuif wordt gesloten.
- Het luik voor de fecaliëntank buiten aan het voertuig openen. Daarvoor de sleutel in cilindrisch slot van het drukslot (Afb. 301,1 of Afb. 302,1 of Afb. 303,1) steken en een kwartslag met de klok mee draaien.
- Sleutel eruit trekken.
- Beide druksloten (Afb. 302,2 of Afb. 303,2) tegelijkertijd met de duimen indrukken en het luik voor de fecaliëntank openen.
- Bevestigingsbeugel (Afb. 304,1) naar boven trekken en fecaliëntank (Afb. 304,2) eruit trekken.
- De fecaliëntank naar een daarvoor aangewezen sanitairstation brengen en volledig leegmaken.



▷ Voor volledig leegmaken met de duimen de belichtingsknop van de fecaliëntank bedienen.

11.5.5 Geurverdrijver voor toiletruimte (speciale uitvoering)

De toiletruimte kan worden voorzien van een geurverdrijver.



Afb. 305 Geurverdrijver

Onderdelen van de geurverdrijver:

- Houder
- Klembaar opzetstuk
- Busje met geurmiddel



▷ Navulboxen met geurmiddel zijn verkrijgbaar bij de servicepartner.

Hoofdstukoverzicht

In dit hoofdstuk staan instructies voor de verzorging van het voertuig.

Aan het einde van het hoofdstuk vindt u checklists met maatregelen, die u moet uitvoeren als u het voertuig lange tijd niet gebruikt.

12.1 Uitwendige verzorging

12.1.1 Algemeen

De normale uitwendige verzorging bestaat uit regelmatig wassen. Daarbij hangt het van de gebruiks- en omgevingsvoorwaarden af, hoe vaak het voertuig moet worden gewassen. In gebieden met een sterke luchtvervuiling of wanneer er over wegen wordt gereden, die met strooizout zijn behandeld, het voertuig vaker wassen. Ook wanneer het voertuig is blootgesteld aan zouthoudende en vochtige lucht (kustgebieden, vochtigwarm klimaat), het voertuig vaker wassen.

Indien mogelijk niet onder bomen parkeren. De harsachtige uitscheidingen die van veel bomen naar beneden druppen, zorgen ervoor dat de lak er mat gaat uitzien en stimuleren ook het mogelijke corrosieproces.

Uitwerpselen van vogels meteen en grondig afwassen, aangezien deze bijzonder bijtend werken.

12.1.2 Wassen met hogedrukreiniger



- ▷ Banden niet reinigen met hogedrukreiniger. De banden kunnen beschadigd worden.
- ▷ Buitentoepassingen (decoratiefolies) niet direct met de hogedrukreiniger besproeien. De buitentoepassingen kunnen loskomen.

Alvorens het voertuig te wassen met een hogedrukreiniger, de gebruiksaanwijzing van de hogedrukreiniger in acht nemen.

Bij het wassen met de rondstraalbuis tussen het voertuig en de reinigingsbuis een minimum afstand van ca. 700 mm in acht nemen.

Houd er rekening mee, dat de waterstraal met kracht uit de reinigingsbuis komt. Door verkeerd gebruik van de hogedrukreiniger kunnen er beschadigingen aan het voertuig ontstaan. De watertemperatuur mag 60 °C niet overschrijden. De waterstraal tijdens het hele wasproces blijven bewegen. De waterstraal niet direct op deurspleten, elektrische aanbouwonderdelen, stekerverbindingen, dichtingen, het ventilatierooster of de dakluiken richten. Het voertuig kan beschadigd worden of er kan water in het interieur binnendringen.

12.1.3 Voertuig wassen



- ▷ Het voertuig nooit in wasstraten laten reinigen. In de koelkast-ventilatie-roosters, de gasafvoerschoorsteen of de kunstmatige ventilatieopeningen kan water binnendringen. Het voertuig kan beschadigd worden.
- Het voertuig alleen op een wasplaats reinigen, die voor het wassen van voertuigen is bestemd.
- Direct zonlicht vermijden. Maatregelen ter bescherming van het milieu in acht nemen.
- Buitenarmaturen en aanbouwonderdelen van kunststof alleen schoonmaken met veel warm water, afwasmiddel en een zachte doek.
- Voertuig afwassen met zo veel mogelijk water, een schone spons of met een zachte borstel. Bij hardnekkig vuil afwasmiddel bij het water doen.
- Gelakte buitenwanden kunnen bovendien met een caravanreiniger worden gereinigd.
- Aanbouwonderdelen van glasvezelversterkte kunststof (GVK) regelmatig met een polijstmiddel nabehandelen. Daarmee wordt een vergeling van de aanbouwdelen uit glasvezelversterkt kunststof voorkomen en de aflakking van het oppervlak blijft behouden.
- Rubberen dichtingen aan deuren en serviceluiken met in de handel verkrijgbaar verzorgingsmiddel voor rubber inwrijven.
- Cilindersloten aan deuren en serviceluiken behandelen met grafietstof.

12.1.4 Vensterruiten uit plexiglas

Plexiglasruiten eisen vanwege hun gevoeligheid een heel bijzondere, zorgvuldige behandeling.



- ▷ Vensterruiten uit plexiglas nooit droog afwrijven omdat stofkorrels het oppervlak beschadigen.
- ▷ Vensterruiten uit plexiglas alleen schoonmaken met veel warm water, een beetje afwasmiddel en een zachte doek.
- ▷ In geen geval glasreiniger met chemische, schurende, alcoholhoudende additieven gebruiken. Een voortijdig bros worden van de ruiten en daarna scheurvormingen zouden het gevolg zijn.
- ▷ Reinigers die worden gebruikt voor carrosserie (bijv. teer- of siliconeverwijderaars) niet in aanraking brengen met plexiglas.
- ▷ Niet in wasstraten rijden.
- ▷ Geen stickers op de venterruiten uit plexiglas plakken.
- ▷ Na de reiniging van de plexiglasruiten van het voertuig nog eens spoelen met veel schoon water.
- ▷ Rubberen dichtingen met in de handel verkrijgbaar verzorgingsmiddel voor rubber behandelen.



- ▷ Voor de reinigingsnabehandeling is een plexiglasreiniger met antistatische werking geschikt. Kleine krassen kunnen met een plexiglaspolijst behandeld worden. De toebehorenhandel biedt deze middelen aan.

12.1.5 Opstap

Als de opstap wordt gesmeerd, kunnen zich tijdens de rit grotere verontreinigingen vastzetten en zo de werking van de opstap verstoren of de opstap beschadigen. Daarom de beweeglijke delen van de opstap niet met vet insmeren of oliën.

12.2 Inwendige verzorging



- ▷ Als het mogelijk is, vlekken altijd onmiddellijk behandelen.
- ▷ Plexiglasruiten eisen vanwege hun gevoeligheid een heel bijzondere, zorgvuldige behandeling (zie sectie 12.1.4).
- ▷ Kunststof onderdelen in toilet en woonruimte vergen vanwege hun gevoeligheid een heel bijzondere, zorgvuldige behandeling. Gebruik geen oplosmiddelen of alcoholhoudende reinigingsmiddelen en geen schuurmiddelen. Daarmee wordt verbrossing en scheurvorming voorkomen.
- ▷ Haarkleurmiddel, nagellak, sigarettenas en dergelijke stoffen kunnen op kunststofdelen vlekken of verkleuringen veroorzaken, die niet meer verwijderd kunnen worden. Om deze reden vermijden dat deze stoffen op kunststofdelen terecht komen. Deze stoffen direct verwijderen, indien ze toch op de kunststofdelen terecht gekomen zijn.
- ▷ Geen bijtende producten in de afvoeropeningen gieten. Geen kokend water in de afvoeropeningen gieten. Bijtende producten of kokend water beschadigen afvoerbuizen en sifons.
- ▷ Voor de reiniging van het toilet en de waterinstallatie alsook bij het ontkalken van de waterinstallatie geen azijnessence gebruiken. Azijnessence kan dichtingen of onderdelen van de installatie beschadigen. Voor het ontkalken in de handel verkrijgbare ontkalkingsmiddelen gebruiken.
- ▷ Zuinig met water omgaan. Alle waterresten opweilen.
- ▷ Tapijten en kussens regelmatig met een geschikt borstelhulpstuk schoonzuigen.



- ▷ Voor informatie over het gebruik van verzorgingsmiddelen staan onze servicepunten tot uw beschikking.
- Meubeloppervlakken, meubelgrepen, lampen en alle kunststofdelen in het toilet en de woonruimte reinigen met water en een wollen doek. Bij het water kan een zacht reinigingsmiddel gedaan worden. Indien nodig gelakte oppervlakken met polijstmiddel voor meubels verzorgen.
- Reinig kussenstof met droog kussenschuim of met het schuim van een zacht wasmiddel. Kussenstoffen niet wassen, enkel laten reinigen. Kussens beschermen tegen zonnestraling, opdat ze niet verbleken.
- Lederen overtrekken alleen met een katoenen doek en een zacht zeepsop (huishoudzeep) schoonmaken. Erop letten, dat het leer niet vochtig wordt en dat er geen water door de naden van de lederen overtrekken sijpelt.
- Paneelgordijnen en vouwgordijnen wassen. Bij het wassen die wasvoorschriften in acht nemen. De staven kunnen voor het wassen verwijderd worden.

- Tapijtvloer indien nodig reinigen met tapijtschuim en stofzuigen.
- PVC-vloerbedekking met een mild, zeephoudend reinigingsmiddel voor PVC-vloeren afvegen. Tapijtvloer niet op de natte PVC-vloerbedekking leggen. Tapijtvloer en PVC-vloerbedekking kunnen aan elkaar vastkleven.
- Spoelafdekking met de hand reinigen met water en afwasmiddel. De spoelafdekking niet in de vaatwasser reinigen.
- Spoelbakken en gaskooktoestel nooit reinigen met een zandhoudend schuurmiddel. Alles vermijden, wat krassen en groeven zou kunnen veroorzaken.
- De branders van het gaskooktoestel alleen vochtig reinigen. Er mag geen water door de openingen van de branderafdekkingen dringen. Water kan de branders van het gaskooktoestel beschadigen.
- Hor aan ramen, deuren en dakluiken afborstelen met een zachte borstel of schoonzuigen met het borstelhulpstuk van de stofzuiger.
- Verduisteringsrollo's met een zachte borstel schoonmaken of met het borstelhulpstuk van de stofzuiger schoonzuigen. Vet of hardnekkig vuil verwijderen met een 30 °C warm zeeploog (harde zeep).
- Vouwverduisteringen met een zachte borstel schoonmaken of met het borstelhulpstuk van de stofzuiger schoonzuigen. Vet of hardnekkig vuil verwijderen met een 30 °C warm zeeploog (harde zeep).
- Veiligheidsgordels kunnen afgerold met een warm zeeploog gereinigd worden. Voor het oprollen moeten de veiligheidsgordels volledig droog zijn.

12.2.1 Krasbestendig oppervlak (keuken- en tafelblad) (speciale uitvoering)



- ▷ Geen reinigingsmiddelen gebruiken die schurende substanties bevatten.
 - ▷ Geen spons met schurend materiaal gebruiken.
 - ▷ Geen staalwol gebruiken.
 - ▷ Geen reinigingsmiddel met een hoog zuurgehalte gebruiken.
 - ▷ Geen polijstmiddelen voor meubels of reinigingsmiddelen op wasbasis gebruiken.
- Oppervlak met een vochtige doek afvegen.
 - Bij sterke vervuiling oppervlak met in de handel verkrijgbaar reinigingsmiddelen, glasreinigers, vlekkenponsen of ontsmettingsmiddelen afnemen.
 - Lijm, ingedroogde etensresten en kauwgom met een spons, heet water en een huishoudelijk schoonmaakmiddel verwijderen.
 - Haarspray, keukenolie, was, pen, make-up, nagellak en viltstift verwijderen met een doek die met alcohol of aceton is bevochtigd.
 - Olieverf verwijderen met een doek die met nitroverdunner is bevochtigd.
 - Kalk verwijderen met een reinigingsmiddel dat maximaal 10 % aan azijn- of citroenzuren bevat.

- Lichte strepen verwijderen met vlekkenpons.
- Donkerdere strepen met vochtig keukenpapier bedekken. Met een strijkijzer op stand II max. 20 seconden in cirkels over de strepen strijken. Met een pluïsvrije doek in cirkels over de strepen wrijven.

12.3 Waterinstallatie

12.3.1 Watertank reinigen



Afb. 306 Reinigingsopening watertank



Afb. 307 Reinigingsopening watertank (service-unit)

- Watertank leegmaken en aftapopening sluiten.
- Afsluitdeksel van de watertank (Afb. 306,1 of Afb. 307,1) afnemen.
- Watertank met water met een beetje afwasmiddel vullen (geen schuurmiddelen gebruiken).
- Met een in de handel verkrijgbare afwasborstel de watertank schrobben, tot er geen zichtbare aanslag meer aanwezig is.
- Indien mogelijk verswatersondes door de reinigingsopeningen met de hand reinigen.
- Watertank met een ruime hoeveelheid drinkwater uitspoelen.



- ▷ Als dit vanwege de bouwvorm niet mogelijk is, moet de watertank mechanisch worden gereinigd: Een geschikt chemisch reinigingsmiddel gebruiken.

De erkende dealer is bij de keuze van een geschikt reinigingsmiddel graag behulpzaam.

De gebruiksinstructies van de reinigingsmiddelfabrikant in acht nemen.

12.3.2 Waterleidingen reinigen



- ▷ Alleen geschikte reinigingsmiddelen uit de vakhandel gebruiken.
- ▷ Het reinigingsmiddel moet voldoen aan de nationale voorschriften en (indien voorgeschreven) voor gebruik toegestaan zijn.



- ▷ Uitstromend mengsel van water met reinigingsmiddel opvangen en vakkundig als afval afvoeren.

- Waterinstallatie leegmaken.
- Alle aftapopeningen en aftapkranen sluiten.
- Watertank vullen met mengsel van water en reinigingsmiddel. Daarbij de mengverhouding uit de voorschriften van de fabrikant in acht nemen.
- De aftapkranen één voor één openen.
- De aftapkranen zolang geopend laten, tot het mengsel van water en reinigingsmiddel de betreffende afvoeropening heeft bereikt.
- De aftapkranen weer sluiten.
- Alle waterkranen op "Warm" zetten en openen.
- Waterkranen zolang geopend laten, tot het mengsel van water en reinigingsmiddel de afvoeropening heeft bereikt.
- Alle waterkranen op "Koud" zetten en openen.
- Waterkranen zolang geopend laten, tot het mengsel van water en reinigingsmiddel de afvoeropening heeft bereikt.
- Alle waterkranen sluiten.
- Toilet meermaals doorspoelen.
- Het reinigingsmiddel volgens de voorschriften van de fabrikant laten inwerken.
- Waterinstallatie leegmaken. Daarbij het mengsel van water en reinigingsmiddel opvangen en vakkundig als afval afvoeren.
- Voor het doorspoelen van de volledige waterinstallatie deze meermaals met drinkwater vullen en weer leegmaken.

12.3.3 Waterinstallatie ontsmetten



- ▷ Alleen geschikte ontsmettingsmiddelen uit de vakhandel gebruiken.
- ▷ Het ontsmettingsmiddel moet voldoen aan de nationale voorschriften en (indien voorgeschreven) voor gebruik toegestaan zijn.



- ▷ Uitstromend mengsel van water met ontsmettingsmiddel opvangen en vakkundig als afval afvoeren.

Bij het ontsmetten van de waterinstallatie op dezelfde wijze te werk gaan als bij het reinigen van de waterleidingen (zie sectie 12.3.2). Hierbij echter ontsmettingsmiddel in plaats van reinigingsmiddel gebruiken.

12.3.4 Afvalwatertank reinigen

De afvalwatertank na ieder gebruik reinigen.

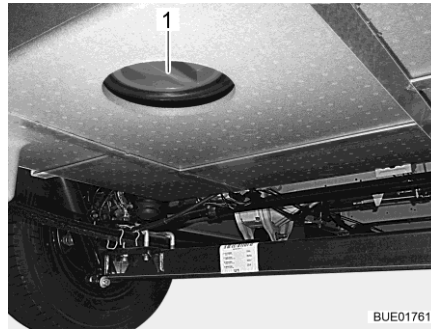

Afb. 308 Reinigingsopening (afvalwatertank)

- Afvalwatertank leegmaken.
- De reinigingsopening (Afb. 308,1) op de afvalwatertank en de aftapkraan openen.
- Afvalwatertank grondig met vers water uitspoelen.
- Indien mogelijk de afvalwatersondes door de reinigingsopening met de hand reinigen.

12.4 Afzuigkap

In de afzuigkap is een metalen vetfilter ingebouwd, dat af en toe moet worden gereinigd. Hoe vaak een reiniging nodig is, is afhankelijk van hoe vaak de afzuigkap wordt gebruikt. De filter niet pas reinigen, als de capaciteit van de afzuigkap merkbaar minder wordt.

Metalen vetfilter reinigen:

- De metalen vetfilter met warm water en een beetje afwasmiddel schoon wassen.
- Metalen vetfilter aan de lucht laten drogen.

In een circulatieluchtafzuigkap is daarnaast een adsorptiekoolfilter ingebouwd. De adsorptiekoolfilter indien nodig vervangen (zie sectie 13.6).

12.5 Klimaatregeling

12.5.1 Truma



- ▷ De klimaatregeling niet reinigen met een hogedrukreiniger. Binnendringend water kan de klimaatregeling beschadigen.
- ▷ Niet in wasstraten rijden.
- ▷ Geen scherpe of harde voorwerpen gebruiken voor het reinigen. De klimaatregeling kan anders beschadigd raken.

- Klimaatregeling uitsluitend met water en een zacht reinigingsmiddel reinigen.
- Behuizing van de klimaatregeling en luchtafvoereenheid af en toe met een vochtige doek afvegen.
- Afstandsbediening af en toe met een licht vochtige doek reinigen. Display met een brillendoekje reinigen.
- Regelmatig bladeren en ander vuil uit de ventilatieopeningen van de klimaatregeling verwijderen.
- Regelmatig condenswaterafvoeren controleren om te zien of condenswater vrij kan weglopen.
- Regelmatig de filters aan beide zijden van de luchtuitstroomeenheid reinigen.



- ▷ Verdere informatie ontleen aan de aparte gebruiksaanwijzing van de fabrikant.

12.5.2 Telair

De filter en de ventilatieroosters aan de buitenkant van de behuizing zo nu en dan reinigen. Hoe vaak een reiniging nodig is, is afhankelijk van hoe vaak de klimaatregeling wordt gebruikt. De filter en de ventilatieroosters niet pas reinigen als de capaciteit van de klimaatregeling merkbaar minder wordt.



- ▷ Voor het reinigen van de filter uitsluitend milde reinigungsoplossingen en nooit benzine of oplosmiddelen gebruiken.

- Filter reinigen:**
- De filter met warm water en een beetje afwasmiddel schoon wassen.
 - De filter voor het weer inbouwen goed laten drogen.

- Ventilatierooster reinigen:**
- Ventilatiooster aan de buitenkant met een borstel ontdoen van grovere vervuilingen en afzettingen. Bij het gebruik van een reinigungsoplossing er op letten, dat er geen water binnendringt in de behuizing.

12.6 Winterverzorging

Strooizout schaadt de onderkant en de delen, die zijn blootgesteld aan spatwater. Wij adviseren, het voertuig in de winter vaker te wassen. Vooral de mechanische en de aan de oppervlakte behandelde delen en de onderkant van het voertuig worden belast en dienen derhalve grondig te worden gereinigd.



- ▷ Bij vorstgevaar de verwarming altijd tot tenminste 15 °C laten verwarmen. Circulatieluchtventilator (indien aanwezig) op automatisch zetten. Bij extreme buitentemperaturen bovendien meubelluiken en -deuren iets openen. De binnenstromende warme lucht kan het bevriezen, bijv. van waterleidingen en de vorming van condenswater in de opbergruimten tegengaan.
- ▷ Bij vorstgevaar aanvullend aan de buitenkant van het voertuig de ramen afdekken met winter-isoleermatten.
- ▷ Gasafvoerschoorstenen en kunstmatige ventilatieopeningen sneeuwvrij houden. Evt. een schoorsteenverlenging gebruiken.

12.6.1 Voorbereidingen

- Voertuig controleren op lak- en roestschade. Schade evt. herstellen.
- Zorg ervoor, dat er geen water in de ventilatieopeningen in de vloer en in de verwarming terecht kan komen.
- De metalen delen aan de onderkant met een beschermmiddel op wasbasis beschermen tegen roest.
- Gelakte buitendelen met een hiervoor geschikt middel conserveren.

12.6.2 Wintergebruik

Bij wintergebruik ontstaat door het bewonen van het voertuig bij lage temperaturen condenswater. Om een goede luchtkwaliteit in de caravan te garanderen en schade aan het voertuig door condenswater te voorkomen, is een toereikende ventilatie zeer belangrijk.

- In de opwarmfase van het voertuig de verwarming op de hoogste stand zetten en dakopbergkasten, gordijnen en rolgordijnen openen. Daardoor wordt een optimale be- en ontluchting bereikt.
- Alleen verwarmen als ook de circulatieluchtinstallatie is ingeschakeld.
- 's Ochtends alle kussens verwijderen, de opbergcompartimenten ventileren en vochtige plekken drogen.



- ▷ Als er ergens condenswater is ontstaan, veeg dit dan weg.
- ▷ Een onbeperkte geschiktheid voor winterse omstandigheden is bij modellen zonder dubbele bodem alleen in combinatie met het "winterpakket" uit de eerste uitrustingsgarandeerd.

12.6.3 Na het winterseizoen

- Bodem van de camper en de motoren grondig wassen. Daardoor worden corrosiebevorderende dooimiddelen (zout, loogresten) verwijderd.
- Voertuig aan de buitenkant reinigen en plaatstaal met in de handel verkrijgbare autowas conserveren.

12.7 Stilstand

12.7.1 Tijdelijke stilstand



- ▶ Na langere stilstand (ca. 10 maanden) reminstallatie en gasinstallatie door een geautoriseerde werkplaats laten controleren.
- ▶ Houd er rekening mee dat het water al binnen korte tijd ondrinkbaar is.
- ▶ Kabelschade door dieren kan tot kortsluiting leiden. Brandgevaar!

Voor de stilstand checklist doornemen:

Basisvoertuig

Activiteit	Gedaan
Brandstoftank helemaal vullen. Daardoor kunnen beschadigingen door corrosie aan de tankinstallatie worden vermeden	
Voertuig opbokken zodat wielen ontlast zijn of voertuig om de 4 weken bewegen. Daardoor worden drukpunten op banden en wielagers voorkomen	
De banden tegen directe zonnestraling beschermen. Gevaar voor scheurvorming!	
Banden tot de aanbevolen maximumdruk oppompen	
Op de onderkant altijd zorgen voor voldoende luchtcirculatie	
 ▶ Vocht of te weinig zuurstof, bijv. door afdekking met plastic, kunnen op de onderkant optische onregelmatigheden veroorzaken	
Neem bovendien de aanwijzingen in de gebruiksaanwijzing van het basisvoertuig in acht	

Opbouw

Alle schoorstenen met de passende afdekkappen afsluiten en alle andere openingen (behalve de kunstmatige ventilatie) afdichten. Zo wordt het binnendringen van dieren (bijv. muizen) verhinderd	
Om de vorming van condenswater en daaruit resulterende schimmelvorming te voorkomen, het interieur, alle van buitenaf toegankelijke opbergruimten en de staanplaats (bijv. garage) om de drie weken ventileren	

	Activiteit	Gedaan
Interieur	Kussens zo plaatsen dat ze geventileerd worden en afdekken	
	Koelkast schoonmaken	
	Koelkastdeur en vriesvak licht geopend houden	
	Naar sporen van binnengedrongen dieren zoeken	
	Flatscreen van het net scheiden en evt. uit het voertuig verwijderen	
Gasinstallatie	Hoofdafsluitkraan op de gasfles sluiten	
	Alle gasafsluitkranen sluiten	
	Gasflessen altijd uit de gaskast halen, ook als ze leeg zijn	
Elektrische installatie	Woonruimteaccu en startaccu vol laden  ▷ Voor een tijdelijke stilstand de accu ten minste 20 uur laden.	
	Woonruimteaccu loskoppelen van het 12-V-boordnet. Daarvoor de accu-scheidingsschakelaar op het elektroblok uitschakelen (zie hoofdstuk 9)	
Waterinstallatie	Complete waterinstallatie leegmaken. Het restwater uit de waterleidingen blazen (max. 0,5 bar). De waterkranen in de middelste stand geopend laten. Alle aftapkranen geopend laten. Letten op instructies uit hoofdstuk 11	

12.7.2 Stilstand in de winter

Bij stilstand in de winter zijn aanvullende maatregelen nodig:

	Activiteit	Gedaan
Basisvoertuig	Carrosserie en onderkant grondig reinigen en met hete was behandelen of met een middel voor lakonderhoud conserveren	
	Brandstoftank met winterdiesel vullen	
	Vorstbeveiliging in het koelwater controleren	
	Schade aan de lak herstellen	
	Ruitenwisservloeistof met vorstbeveiliging vullen	
Opbouw	Voertuig van buiten grondig reinigen	
	Kunstmatige ventilatieopeningen open laten	
	Aangebouwde steunen reinigen en smeren	
	Alle deur- en luikenscharnieren reinigen en smeren	
	Vergrendelingen met olie of glycerine insmeren	
	Alle dichtrubbers met in de handel verkrijgbaar verzorgingsmiddel voor rubber behandelen	
	Cilinderslot met grafietpoeder behandelen	
Interieur	Luchtontvochtiger (granulaat) opstellen	
	Kussens en matrassen uit het voertuig halen en droog bewaren	
	Iedere 3 weken de binnenruimte ventileren	
	Alle kasten en opbergcompartimenten leegmaken en kleppen, deuren en laden openen	
	Interieur grondig reinigen	
	Bij vorstgevaar het flatscreen uit het voertuig verwijderen	
Elektrische installatie	Startaccu en woonruimteaccu verwijderen en vorstvrij bewaren (zie hoofdstuk 9) resp. het voertuig op een 230-V-voorziening aansluiten. Voor het demonteren zekeringen van de woonruimteaccu verwijderen	
Waterinstallatie	Waterinstallatie met speciale reinigingsmiddelen uit de vakhandel reinigen	
Totale voertuig	Dekzeilen zo leggen dat de ventilatieopeningen niet worden afgedekt of luchtdoorlatende zeilen gebruiken	

12.7.3 Ingebruikname van het voertuig na tijdelijke stilstand of na stilstand in de winter

Voor ingebruikname checklist doornemen:

	Activiteit	Gedaan
Basisvoertuig	Bandenspanning controleren	
	Bandenspanning van het reservewiel controleren (indien aanwezig)	
Opbouw	Draailager van de opstap schoonmaken	
	Werking van de aangebouwde steunen controleren	
	Werking van de deuren, ramen en dakluiken controleren	
	Werking controleren van alle buitensloten, bijv. voor serviceluiken, vulopening en ingang deur	
	Afdekking van de gasafvoerschoorsteen van de verwarming verwijderen (indien aanwezig)	
	Winterafdekking van de koelkast-ventilatioeroosters verwijderen (indien aanwezig)	
Gasinstallatie	Gasflessen in de gaskast plaatsen, vastbinden en op de gasdrukregelaar aansluiten	
Elektrische installatie	230-V-voorziening via buitencontactdoos aansluiten	
	Woonruimteaccu en startaccu inbouwen, zekeringen van de woonruimteaccu plaatsen en de accu's volledig opladen  ▷ Accu na stilstand tenminste 20 uur laden.	
	Woonruimteaccu aansluiten op het 12-V-boordnet. Daarvoor de accuscheidingsschakelaar op het elektroblok inschakelen (zie hoofdstuk 9)	
	Werking controleren van de elektrische installatie, bijv. binnenverlichting, contactdoos en de geïnstalleerde elektrische apparaten	
Waterinstallatie	Waterleidingen en watertank ontsmetten	
	Werking van de bedieningshendel voor de afvalwatertank controleren	
	Aftapkranen en waterkranen sluiten	
	Dichtheid van de waterinstallatie controleren	
Inbouwapparatuur	Werking van de inbouwapparatuur controleren	

Hoofdstukoverzicht

In dit hoofdstuk staan instructies voor officiële keuringen en inspectie- en onderhoudswerkzaamheden aan het voertuig.

Aan het einde van het hoofdstuk vindt u belangrijke instructies voor het bezorgen van reserveonderdelen.

13.1 Officiële controles

Afhankelijk van de nationale wetgeving moeten de volgende officiële controles regelmatig worden uitgevoerd:

- APK-keuring
- Uitlaatgastest
- Controle van de gasinstallatie

De testintervallen van de nationale wetgeving moeten in acht worden genomen. Keuringsvignetten die op het voertuig zijn aangebracht, geven aan wanneer de volgende controle vereist is.



- ▷ Veranderingen van de gasinstallatie moeten door een bevoegde werkplaats worden gecontroleerd.
- ▷ Een test van de gasinstallatie is ook voor niet-geregistreerde voertuigen verplicht.

13.2 Inspectiewerkzaamheden

Zoals ieder technisch apparaat moet het voertuig met regelmatige intervallen worden geïnspecteerd.

Deze inspectiewerkzaamheden moeten door vaklieden worden uitgevoerd. Voor deze werkzaamheden wordt speciale vakkennis vereist, die in het kader van deze gebruiksaanwijzing niet kan worden uiteengezet. Deze vakkennis staat bij al onze servicepunten ter beschikking. Ervaring en regelmatige technische instructies vanuit de fabriek alsmede voorzieningen en gereedschap bieden een garantie voor vakkundige inspectie van het voertuig, die aan de nieuwste eisen beantwoordt.

De "eerste geplande inspectie" 12 maanden na de aflevering van het kentekenbewijs bij een van onze servicepunten laten uitvoeren.

Alle andere inspecties jaarlijks laten uitvoeren.

Het dienstverlenende servicepunt bevestigt de uitgevoerde werkzaamheden.

De inspectiewerkzaamheden voor het chassis laten bevestigen in het klantenserviceboekje van de fabrikant van het chassis.



- ▷ De door de fabrikant voorgeschreven inspecties in acht nemen en binnen de voorgeschreven intervallen laten uitvoeren. Zo blijft de waarde van het voertuig behouden.
- ▷ De bevestiging van de uitgevoerde inspectiewerkzaamheden geldt tegelijk als bewijs bij eventueel optredende schade- en garantiegevallen.

13.3 Onderhoudswerkzaamheden

Zoals ieder technisch apparaat heeft het voertuig onderhoud nodig. De omvang en de frequentie van de onderhoudswerkzaamheden richten zich naar verschillende gebruiks- en inzetwaarden. Bij verzwaarde gebruiksomstandigheden het voertuig vaker laten onderhouden.

Het basisvoertuig en de inbouwapparatuur binnen de intervallen laten onderhouden die in de betreffende gebruiksaanwijzingen zijn opgegeven.

13.4 Deuren

Om de glij-eigenschappen tussen veer en scharnier te behouden, de scharnieren van de ingangsdeur regelmatig invetten.



- ▷ Wij adviseren als smeervet Molykote PG 65 of vaseline.

13.5 Woonruimteaccu

Om een langere levensduur van de accu te bereiken, de volgende instructies in acht nemen:

- Oppervlak van de accu schoon en droog houden.
- Accupolen en aansluitklemmen beschermen tegen corrosie.
- Laadtoestand regelmatig controleren of druppellader gebruiken.
- Opgeslagen accu's geladen en koel bewaren.

13.6 Afzuigkap

De adsorptiekoolfilter in de circulatieluchtafzuigkap moet indien nodig door een nieuwe, in de handel verkrijgbare adsorptiekoolfilter vervangen worden.

- Metalen vetfilter verwijderen en evt. reinigen.
- Adsorptiekoolfilter verwijderen.
- Nieuw adsorptiekoolfilter evt. schudden om het koolstof gelijkmatig te verdelen.
- Nieuw adsorptiekoolfilter plaatsen.
- Metalen vetfilter plaatsen.

13.7 Warmwaterverwarming Alde



- ▷ Het peil van het warme water regelmatig via de buffertank controleren.
- ▷ Tijdens of na de eerste bedrijfsuren van de warmwaterverwarming kan de vulstand omwille van het systeem dalen onder de minimumstand. Vul in dit geval verwarmingsvloeistof bij.
- ▷ Na het eerste verwarmen adviseren wij om het verwarmingssysteem te ontluften en het glycolgehalte te controleren.



- ▷ Laat de verwarmingsvloeistof elke vijf jaar door de geautoriseerde dealer of het servicepunt laten vervangen omdat de corrosiebescherming na verloop van tijd afneemt.
- ▷ Het verwarmingssysteem alleen met een water-glycol-mengsel (60 : 40) met standaard G13 bijvullen. Dit mengsel is bij vorst beschermd tot ca. -25 °C. Bij het navullen van warmwaterverwarmingen, die op het koelcircuit van de voertuigmotor zijn aangesloten, de gegevens in de gebruiksaanwijzingen van de fabrikant in acht nemen.



- ▷ Verdere informatie ontleen aan de aparte gebruiksaanwijzing van de fabrikant.

13.7.1 Vloeistofpeil controleren

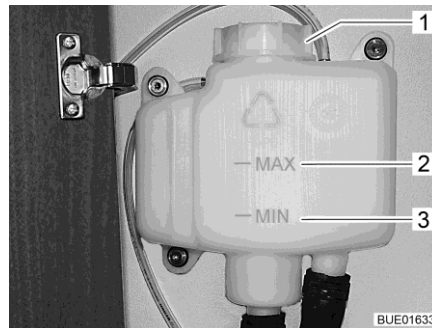

Afb. 309 Buffertank zonder afscherming

- Warmwaterverwarming uitschakelen en laten afkoelen.
- Controleren of de vloeistof in de buffertank (Afb. 309) tussen de "MIN"-markering (Afb. 309,3) en de "MAX"-markering (Afb. 309,2) staat.

13.7.2 Verwarmingsvloeistof bijvullen

- Het voertuig horizontaal zetten. Zo kunnen luchtbellen worden vermeden.
- Warmwaterverwarming uitschakelen en laten afkoelen.
- Evt. afscherming (al naargelang het model) eraf schroeven of eraf trekken.
- De draaisluiting (Afb. 309,1) van de buffertank opendraaien.
- Deksel verwijderen.
- Bescherming tegen vorst met een anti-vriesmeter controleren. Het anti-vriesgehalte moet 40 % bedragen of overeenkomen met een bescherming tot -25 °C.
- Water-antivries-mengsel langzaam in de buffertank gieten.



- ▷ Het optimale vloeistofpeil is bereikt, wanneer de vloeistof in de buffertank in de afgekoelde toestand 1 cm boven de "MIN"-markering staat.

13.7.3 Verwarmingsinstallatie ontluchten



Afb. 310 Ontluchtingsventiel warmwaterverwarming

De ontluchtingsventielen zijn bij de verwarmingen ingebouwd.

- Warmwaterverwarming uitschakelen en laten afkoelen.
- Het ontluchtingsventiel (Afb. 310,1) openen en open laten tot er geen lucht meer ontsnapt.
- Het ontluchtingsventiel sluiten.
- Deze procedure bij alle ontluchtingsventielen herhalen.
- Controleren of de warmwaterverwarming warm wordt.

13.8 Vervangen van gloeilampen, buiten



- ▶ Gloeilampen en lamphouders kunnen erg warm worden. Daarom voor het vervangen van gloeilampen de lamp laten afkoelen.
- ▶ Gloeilampen ontoegankelijk voor kinderen bewaren.
- ▶ Geen gloeilamp gebruiken die is gevallen of die krassen heeft in het glas. De gloeilamp zou kunnen springen.



- ▷ Een nieuwe gloeilamp niet vastpakken met de vingers. Om de nieuwe gloeilamp in te zetten een stoffen doek gebruiken.
- ▷ Gloeilampen alleen door lampen van hetzelfde type en het juiste vermogen gebruiken (zie sectie 13.8.5).
- ▷ Wanneer LED's in lampen defect zijn, een officiële dealer of een servicepunt opzoeken.

Gloeilamptypen

In het voertuig worden verschillende gloeilamptypen gebruikt. Hierna wordt de vervanging van het betreffende gloeilamptype beschreven.

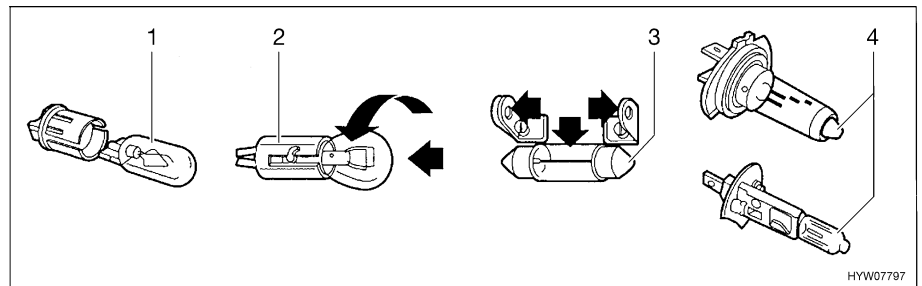

Afb. 311 Gloeilamptypen

Pos. in Afb. 311	Sokkeltype/ gloeilamptype	Vervangen
1	Steeksokkel	Voor het uitnemen de gloeilamp eruit trekken
		Voor het inzetten de gloeilamp met lichte druk in de fitting schuiven
2	Bajonetsokkel	Voor het uitnemen de gloeilamp naar beneden drukken en tegen de klok in draaien
		Voor het inzetten de gloeilamp in de fitting zetten en met de klok mee draaien
3	Cilindrische gloeilampen	Voor het uitnemen en voor het inzetten de contacten van de lamphouder voorzichtig naar buiten buigen
4	Halogeengloeilamp	Voor het uitnemen de sluitveer losmaken
		Na het inzetten de sluitveer weer inhangen

13.8.1 Verlichting front

De lampen voor dimlicht, grootlicht en parkeerlicht alsmede voor de richtingaanwijzer zijn bestanddeel van het basisvoertuig. Het vervangen van de gloeilampen is in de gebruiksaanwijzing van het basisvoertuig beschreven.

13.8.2 Verlichting achter (variant 1)

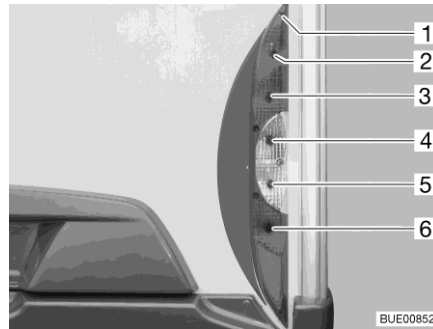

- 1 Behuizingsschroeven
- 2 Achterlicht
- 3 Remlicht
- 4 Richtingaanwijzer
- 5 Achteruitrijlicht
- 6 Mistlamp achter

Afb. 312 Verlichting achter

- Vijf behuizingsschroeven (Afb. 312,1) losdraaien.
- Behuizing wegnemen.
- Gloeilamp verwijderen.
- Nieuwe gloeilamp plaatsen.
- Lamp in omgekeerde volgorde in elkaar zetten.

13.8.3 Verlichting achter (variant 2)

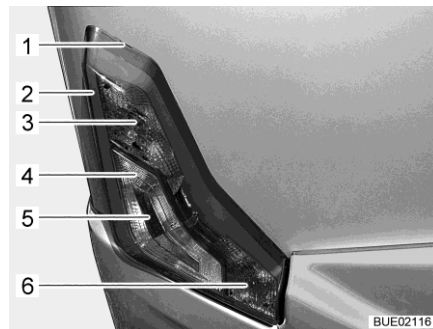

Afb. 313 Verlichting achter

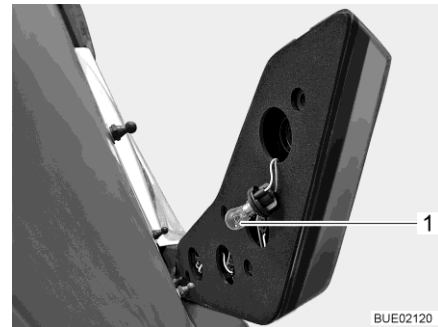

Afb. 314 Achterlicht

- 1 Uitsparing
- 2 Achterlicht
- 3 Remlicht
- 4 Achteruitrijlicht
- 5 Richtingaanwijzer
- 6 Mistlamp achter

- Plat gereedschap in de uitsparing (Afb. 313,1) steken en behuizing zorgvuldig verwijderen.
- Aan de achterkant in de boring vastpakken. Fitting (Afb. 314,1) draaien (bajonetsluiting) en uittrekken. Als voorbeeld wordt het remlicht weergegeven.
- Gloeilamp verwijderen.
- Nieuwe gloeilamp plaatsen.
- Fitting in boring plaatsen en draaien tot deze vastzit.
- Behuizing op de kegelvormige bouten afstellen en tegen de achterkant van het voertuig drukken.

De achterlichten zijn voorzien van LEDs. Voor vervanging van de LEDs een officiële dealer of een servicepunt opzoeken.

13.8.4 Verlichting zijkant

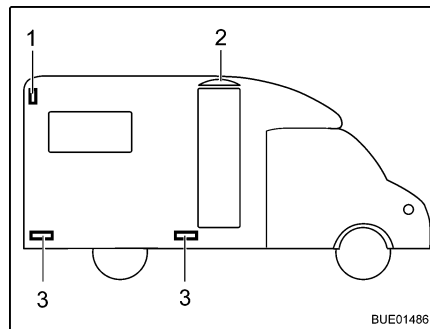

- 1 Contourverlichting
- 2 Voortentverlichting
- 3 Breedtelicht

Afb. 315 Verlichting zijkant

Contourverlichting

De contourverlichting (Afb. 315,1) is boven in het zijwandgedeelte van het voertuig aangebracht.

Breedtelichten

De breedtelichten (Afb. 315,3) zijn onderaan het voertuig aangebracht.

Voortentverlichting

De voortentverlichting (Afb. 315,2) is boven de ingangsdeur aangebracht.



- ▷ De lampen zijn voorzien van LEDs. Voor vervanging van de LEDs een officiële dealer of een servicepunt opzoeken.

13.8.5 Gloeilamptypen voor buitenverlichting

	Buitenverlichting	Gloeilamptype
Achter	Remlicht	Ba15s 12 V 21 W
	Achterlicht (variant 1)	Ba15s 12 V 5 W
	Achterlicht (variant 2)	LED 3,2 W
	Richtingaanwijzer	Ba15s 12 V 21 W oranje
	Mistlamp achter	Ba15s 12 V 21 W
	Kentekenplaatlampje	Soffitte 12 V 5 W
	Achteruitrijlicht	Ba15s 12 V 21 W
	Derde remlicht	LED
	Zijde	Contourverlichting
Voortentverlichting		LED
Breedtelicht		LED

13.9 Vervangen van gloeilampen, binnen



- ▶ Gloeilampen en lamphouders kunnen erg warm worden. Daarom voor het vervangen van gloeilampen de lamp laten afkoelen.
- ▶ Vóór het vervangen van de gloeilampen de stroomtoevoer naar de beveiligingsautomaat in de 230-V-zekeringenkast uitschakelen.
- ▶ Gloeilampen ontoegankelijk voor kinderen bewaren.
- ▶ Geen gloeilamp gebruiken die is gevallen of die krassen heeft in het glas. De gloeilamp zou kunnen springen.
- ▶ Halogeenlampen kunnen zeer heet worden. Als de lamp is ingeschakeld, moet de veiligheidsafstand tot brandbare voorwerpen altijd 30 cm bedragen. Brandgevaar!
- ▶ LED's in lampen niet vervangen met gewone gloeilampen. Brandgevaar door sterke hitteontwikkeling.



- ▷ Een nieuwe gloeilamp niet vastpakken met de vingers. Om de nieuwe gloeilamp in te zetten een stoffen doek gebruiken.
- ▷ Alleen gloeilampen van hetzelfde type en met het juiste aantal watt gebruiken.
- ▷ Wanneer LED's in lampen defect zijn, een officiële dealer of een servicepunt opzoeken.

13.9.1 Plafondverlichting

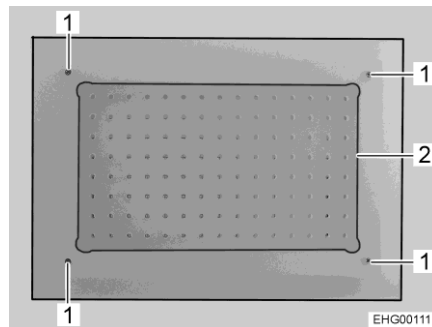

Afb. 316 Plafondverlichting

- 4 schroeven (Afb. 316,1) uitdraaien.
- Glasplaat (Afb. 316,2) met vast gemonteerde LED's verwijderen.
- Nieuwe glasplaat inclusief LED's plaatsen en 4 schroeven (Afb. 316,1) indraaien.

13.9.2 Opbouwlamp

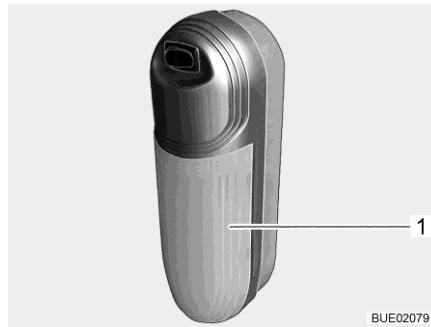

Afb. 317 Opbouwlamp

Halogeengloeilamp 12 V/16 W

- Lamp vervangen:
- Transparante afdekking (Afb. 317,1) iets bij de schakelaar vandaan trekken en verwijderen.
 - Halogeengloeilamp verwijderen.
 - Nieuwe halogeengloeilamp plaatsen.
 - Lamp in omgekeerde volgorde in elkaar zetten.

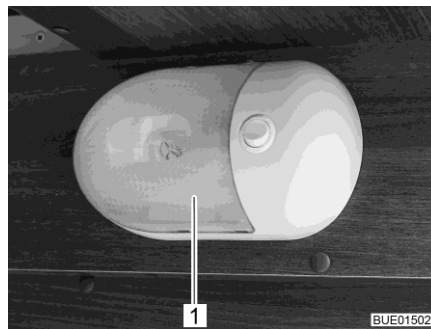

Afb. 318 Opbouwlamp

Halogeengloeilamp 12 V/16 W

- Lamp vervangen:
- Transparante afdekking (Afb. 318,1) voorzichtig aan beide zijden samendrukken, iets bij de schakelaar vandaan trekken en naar voren toe verwijderen.
 - Halogeengloeilamp verwijderen.
 - Nieuwe halogeengloeilamp plaatsen.
 - Lamp in omgekeerde volgorde in elkaar zetten.

13.10 Reserveonderdelen



- ▶ Elke wijziging van de toestand van het voertuig, zoals deze bij levering door de fabriek was, kan een negatieve invloed hebben op het rijgedrag en de verkeersveiligheid.
- ▶ Door ons aanbevolen speciale uitvoeringen en originele reserveonderdelen zijn speciaal voor uw voertuig ontwikkeld en vrijgegeven. De geautoriseerde dealer of het servicepunt biedt deze producten aan. De geautoriseerde dealer of het servicepunt is geïnformeerd over toegestane technische details en voert de noodzakelijke werkzaamheden vakkundig uit.
- ▶ Niet door ons vrijgegeven toebehoren-, aan-, om- of inbouwdelen kunnen het voertuig beschadigen en tot een verminderde verkeersveiligheid leiden. Zelfs als er voor deze onderdelen een goedkeuring van een deskundige, een algemene bedrijfstoelating of een goedkeuring van de constructie bestaat, bestaat daarmee nog geen zekerheid ten aanzien van de reglementaire kwaliteit van het product.
- ▶ Als producten die door ons niet werden vrijgegeven beschadigingen veroorzaken, kan daarvoor geen aansprakelijkheid worden aanvaard. Dit geldt ook voor niet goedgekeurde wijzigingen aan het voertuig.

Uit veiligheidsoverwegingen moeten reserveonderdelen voor apparaten beantwoorden aan de opgaves van de producent en door hem als reserveonderdeel zijn toegelaten. De reserveonderdelen mogen alleen door de producent van het apparaat of een erkende werkplaats worden ingebouwd. Voor reserveonderdelen staan de geautoriseerde dealers en servicepunten ter beschikking.

Hier zijn enige suggesties voor belangrijke reserveonderdelen:

- Zekeringen
- V-snaar
- Ruitenwischerbladen
- Gloeilampen
- Waterpomp (dompelpomp)

Bij bestellingen van reserveonderdelen het chassisnummer en het voertuigtype opgeven bij de dealer.

Het in deze gebruiksaanwijzing beschreven voertuig is volgens fabrieksnormen geconstrueerd en uitgerust. Al naargelang het doel van zijn inzet wordt er nuttig speciaal toebehoren aangeboden. Bij de aanbouw van speciaal toebehoren controleren of dit in de voertuigpapieren geregistreerd moet worden. Let op de technisch toegelaten totale massa. De geautoriseerde dealer of het servicepunt adviseert u graag.

13.11 Typeplaatje

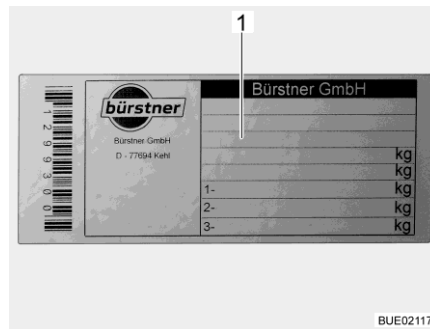

1 Chassisnummer

Afb. 319 Typeplaatje

Het typeplaatje (Afb. 319) met het chassisnummer is binnen op de B-balk aangebracht.

Typeplaatje niet verwijderen. Het typeplaatje:

- Identificeert het voertuig
- Helpt bij het bestellen van reserveonderdelen
- Geeft in combinatie met de voertuigpapieren informatie over de eigenaar



- ▷ Bij navragen aan de klantenservice altijd het **chassisnummer** erbij vermelden.

13.12 Waarschuwings- en aanwijzingsstickers

Op en in het voertuig zijn waarschuwings- en aanwijzingsstickers aangebracht. Waarschuwings- en aanwijzingsstickers dienen de veiligheid en mogen niet worden verwijderd.



- ▷ Reservestickers kunnen bij de officiële dealer of bij het servicepunt besteld worden.

Hoofdstukoverzicht

In dit hoofdstuk staan instructies voor de banden van het voertuig.

Aan het einde van het hoofdstuk vindt u een tabel, waarin de correcte bandenspanning voor uw voertuig kan worden gevonden.

14.1 Algemeen



- ▶ Regelmatig voor het begin van de rit of iedere 2 weken de bandenspanning controleren. Een verkeerde bandenspanning veroorzaakt overmatige slijtage en kan de banden beschadigen of zelfs doen klappen. Het voertuig kan uit controle raken (zie sectie 14.6).



- ▷ Bandenspanning controleren bij koude banden. Een verhoogde bandenspanning bij warme banden niet reduceren.
- ▷ Aan het voertuig zijn binnenbandloze banden gemonteerd. Monteer nooit binnenbanden in deze banden.
- ▷ Gebruiksaanwijzing van het basisvoertuig in acht nemen.



- ▷ Al naar gelang de uitvoering is het voertuig standaard alleen met een bandreparatieset uitgerust.
- ▷ Bij bandenpech het voertuig naar de kant van de weg rijden. Het voertuig beschermen met een gevarendriehoek. Waarschuwingssknipperlicht aanzetten.
- ▷ Bij voertuigen met tandem-as kan het afhankelijk van het systeem komen tot extra bandenslijtage.
- ▷ Banden dienen niet ouder te zijn dan 6 jaar omdat het materiaal mettertijd broos wordt. Na 6 jaar de banden laten controleren. Het viercijferige DOT-nummer op de zijkant van de band geeft de productiedatum aan. De eerste twee cijfers geven de week aan, de laatste twee het productiejaar.

Voorbeeld: **0720** Week 07, productiejaar 2020.

- In acht nemen:**
- Banden regelmatig (om de 14 dagen) nakijken op gelijkmatige profielslijtage, profieldiepte en uitwendige beschadiging.
 - De door de wetgever voorgeschreven minimumprofiel diepte in acht nemen.
 - Wij raden aan altijd banden van dezelfde bouwwijze, hetzelfde fabrikaat en dezelfde uitvoering (zomerbanden of winterbanden) te gebruiken.
 - Alleen voor het velgtype toegelaten banden gebruiken. De toegelaten velgenmaten en bandenmaten staan in de voertuigpapieren van het voertuig, maar ook de geautoriseerde dealer of het servicepunt geeft u graag advies.
 - Nieuwe banden op een traject van ca. 100 km met gematigde snelheid inrijden, aangezien pas dan de volledige grip is verkregen.

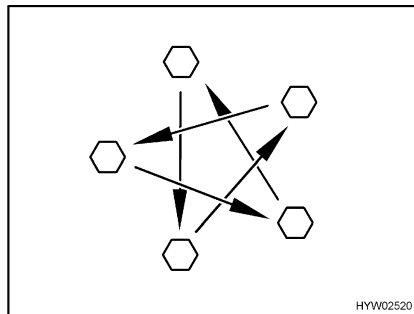

Afb. 320 Wielmoeren of wielschroeven kruisgewijs aandraaien

- Wielmoeren of wielschroeven regelmatig controleren op vastzitten. Wielmoeren of wielschroeven van een vervangen wiel na 50 km aandraaien (Afb. 320). Aandraaimoment zie sectie 14.5.2.
- Als er nieuwe of pas gelakte velgen worden gebruikt, dan de wielmoeren of wielschroeven extra na ca. 1.000 tot 5.000 km aandraaien (Afb. 320).
- Bij stilstand of langere standtijden van het voertuig drukpunten op banden en wiellagers voorkomen:
Het voertuig zo opbikken dat de wielen zijn ontlast of het voertuig om de 4 weken zo bewegen dat de stand van de wielen verandert.

14.2 Keuze van de banden



- ▶ De verkeerde bandenkeuze kan tijdens de rit beschadiging van de banden tot en met klappen tot gevolg hebben.



- ▷ Als er banden worden gemonteerd die niet voor het voertuig zijn toegestaan, kan de vergunning voor het voertuig en daarmee de verzekeringsdekking vervallen. De geautoriseerde dealer of het servicepunt adviseert u graag.

De voor uw voertuig vrijgegeven bandenmaten staan in de voertuigpapieren of kunnen bij de geautoriseerde dealers of servicepunten worden opgevraagd. Elke band moet bij het voertuig passen, waaraan hij aangebracht wordt. Dit geldt in eerste instantie voor de afmetingen van de buitenkant (diameter, breedte), die door de genormeerde maataanduiding worden aangegeven. Daarnaast moet de band aan de eisen van het desbetreffende voertuig voldoen met betrekking tot gewicht en snelheid.

Bij het gewicht wordt van de toegestane maximale asbelasting uitgegaan, die over twee banden wordt verdeeld. De maximale draagkracht van een band blijkt uit zijn load-index (= LI, getal voor draagkracht).

De hoogste snelheid die voor een band is toegestaan (bij volle draagkracht) wordt door zijn speed-index (= GSY, snelheidssymbool) aangegeven. Load-index en speed-index vormen samen de code voor het gebruik van een band. Ze zijn bestanddeel van de volledige, genormeerde aanduiding die op elke band zelf staat. Deze aanduidingen op de band moeten met die in de voertuigpapieren overeenkomen.

14.3 Aanduidingen op de band

215/70 R 15C
109/107 Q (voorbeeld)

Naam	Verklaring
215	Breedte van de band in mm
70	Verhouding hoogte tot breedte van de band in procent
R	Bandentype (R = radiaal)
15	Velgdiameter in inch
C	Commercial (Transporter)
109	Getal draagkracht enkele banden
107	Getal draagkracht dubbele banden
Q	Snelheidssymbool (Q = 160 km/u)

14.4 Omgang met banden

- Over stoepranden in een stompe hoek rijden. De band kan anders aan de zijkant ingeklemd worden. Het rijden over een stoeprand in een spitse hoek kan tot beschadiging van de band en als gevolg daarvan tot klappen van de band leiden.
- Over hoogliggende riooldeksels langzaam rijden. De band kan anders ingeklemd worden. Het snel rijden over een hoogliggende riooldeksel kan tot beschadiging van de band en als gevolg daarvan tot klappen van de band leiden.
- Schokdempers regelmatig laten controleren. Het rijden met slechte schokdempers leidt tot duidelijk verhoogde slijtage.
- Neem bij ongelijkmatige profielslijtage contact op met de klantenservice.
- De banden niet reinigen met hogedrukreiniger. De banden kunnen binnen een paar seconden sterk beschadigd worden en als gevolg daarvan klappen.

14.5 Wiel vervangen

14.5.1 Algemene instructies



- ▶ Het voertuig moet op een effen, vaste en glijvaste ondergrond staan.
- ▶ In de eerste versnelling schakelen. Bij een automatische versnellingsbak in de stand "P" schakelen.
- ▶ Alvorens het voertuig op te tillen, de handrem vast aantrekken.
- ▶ Het voertuig met wielkeggen aan de tegenover gelegen kant beveiligen tegen weggrollen.
- ▶ Het voertuig in geen geval optillen met de aangebouwde steunen.
- ▶ Als er een aanhanger is aangekoppeld: De aanhanger afkoppelen voordat het voertuig wordt opgetild.
- ▶ Wagenkrik alleen onder de hiervoor bedoelde opnamepunten zetten. Zie de gebruiksaanwijzing van het basisvoertuig of de informatie in deze handleiding als de informatie in deze handleiding afwijkt van de gebruiksaanwijzing van het basisvoertuig.
- ▶ De wagenkrik nooit overbelasten. De maximaal toegelaten belasting is op het typeplaatje op de wagenkrik aangegeven.
- ▶ De wagenkrik alleen voor het kortstondig optillen van het voertuig tijdens het verwisselen van de band inzetten.
- ▶ Terwijl het voertuig is opgetild, mogen zich geen personen in het voertuig bevinden.
- ▶ De motor niet starten, terwijl het voertuig is opgetild.
- ▶ Er mogen geen personen onder het opgetilde voertuig gaan liggen.



- ▷ Bij een wielwisseling de schroefdraad van de schroefdraadbout of van de wielschroef niet beschadigen.
- ▷ Wielmoeren of wielschroeven kruisgewijs aandraaien (Afb. 320).
- ▷ Bij overschakelen op andere velgen (bijv. lichtmetalen velgen of wielen met winterprofiel) moeten de bijbehorende wielschroeven met de juiste lengte en kraagvorm worden gebruikt. De veilige bevestiging van de wielen en de werking van de reminstallatie zijn daarvan afhankelijk.
- ▷ Velgen en banden die niet voor het voertuig zijn toegestaan kunnen de verkeersveiligheid beperken en moeten apart door een bevoegd keuringsbureau worden getest en goedgekeurd.
- ▷ Wielen niet kruisgewijs vervangen.



- ▷ Het voertuig conform de nationale voorschriften, bijv. met gevarendriehoek, beschermen.
- ▷ Voor de vervanging van de banden de velgenmaat en de bandenmaat, de draagkracht van de banden en de snelheidsindex op de banden controleren. Alleen de in de voertuigpapieren opgegeven velgen- en bandenmaten gebruiken.
- ▷ Verdere informatie ontleen aan de gebruiksaanwijzing van het basisvoertuig.

14.5.2 Aandraaimoment

Afhankelijk van het velgtype en de velgenfabrikant moeten de wielen met verschillende aandraaimomenten worden vastgedraaid.

Stalen velgen

Naam	Aandraaimoment
15" Fiat/Citroen Light	170 Nm
16" Fiat/Citroen Light	170 Nm
16" Fiat/Citroen Maxi	170 Nm



Afb. 321 Stalen velg (serie)

Lichtmetalen velgen

Naam	Aandraaimoment
16" Fiat/Citroen Light	170 Nm
16" Fiat/Citroen Maxi	170 Nm
18" Fiat/Citroen Maxi	180 Nm



Afb. 322 Citroen



Afb. 323 Fiat Light



Afb. 324 Fiat Maxi

14.5.3 Wiel vervangen



- ▶ De voetplaat van de wagenkrik moet plat op de grond staan.
- ▶ De wagenkrik niet schuin neerzetten.



- ▷ Laat het vervangen wiel direct repareren.
- ▷ Algemene instructies in dit hoofdstuk in acht nemen.



Afb. 325 Voertuig beveiligen

- Het voertuig op een zo effen en vast mogelijke ondergrond parkeren.
- Motor uitzetten en gevarezone afzetten.
- Eerste versnelling of achteruitversnelling inschakelen.
- De handrem aantrekken.
- Wielkeggen of andere geschikte voorwerpen onder de tegenover gelegen wielen leggen om het voertuig te beveiligen (Afb. 325).
- Reservewiel uit de reservewielhouder nemen.
- Bij een zachte ondergrond een stabiele onderlegger onder de wagenkrik leggen, bijv. een houten plank.
- Wagenkrik tegen de daarvoor bestemde opnamepunten plaatsen (gebruiksaanwijzing van het basisvoertuig lezen).
- Wielschroeven met wielsleutel enkele slagen losdraaien, maar niet eruit draaien.
- Voertuig optillen, tot het wiel zich 2 of 3 cm boven de grond bevindt.
- Wielschroeven eruit draaien en wiel afnemen.
- Reservewiel op wielnaaf zetten en afstellen.
- Wielschroeven erin draaien en kruisgewijs licht aandraaien.
- Wagenkrik naar beneden draaien en verwijderen.
- Wielschroeven met wielsleutel gelijkmatig aandraaien (aandraaimoment zie sectie 14.5.2).
- Aandraaimoment door een geautoriseerde werkplaats laten controleren.

14.6 Bandenspanning



- ▶ Een te lage bandenspanning leidt tot oververhitting van de band. Dit kan zware schade in de band tot gevolg hebben.
- ▶ Regelmatig voor het begin van de rit of iedere 2 weken de bandenspanning controleren. Een verkeerde bandenspanning veroorzaakt overmatige slijtage en kan de banden beschadigen of zelfs doen klappen. Het voertuig kan uit controle raken.
- ▶ Alleen ventielen gebruiken die voor de voorgeschreven bandenspanning zijn toegelaten.



- ▷ Bandenspanning controleren bij koude banden. Een verhoogde bandenspanning bij warme banden niet reduceren.

De draagkracht en daarmee de houdbaarheid van een band hangt direct samen met de bandenspanning. Lucht is een vluchtig medium, dat onvermijdelijk ook uit de banden ontsnapt.

Als vuistregel kan ervan uitgegaan worden, dat bij een gevulde band na twee maanden een spanningsverlies van 0,1 bar optreedt. Om schade of klappen van de banden te vermijden, de bandenspanning regelmatig controleren.

Afhankelijk van de bandenspanning verandert het draagvlak van de band.

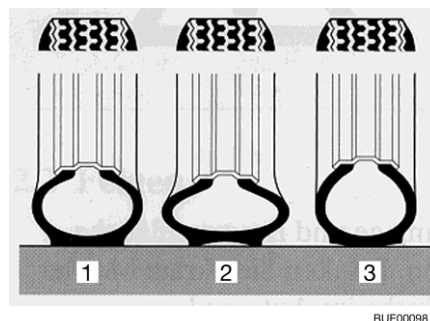

- 1 Juiste bandenspanning
- 2 Te lage bandenspanning
- 3 Te hoge bandenspanning

Afb. 326 Draagvlak van de band



- ▷ De opgaven van de bandenspanningswaarden gelden voor beladen voertuigen bij koude banden.
- ▷ Bij warme banden moet de spanning rond 0,3 bar hoger zijn dan bij koude banden. De juiste spanning bij koude banden opnieuw controleren.
- ▷ Opgave van de spanning in bar.
- ▷ De spanningstolerantie bedraagt +/- 0,05 bar.

Naam	Velgtype	Bandentype	Luchtdruk in bar	
			Voor	Achter
15" Fiat/Citroen Light	Stalen velg	CP	5,0	5,5
16" Fiat/Citroen Light	Stalen velg	CP	5,0	5,5
16" Fiat/Citroen Light	Aluminiumvelg	CP	5,5	5,5
16" Fiat/Citroen Maxi	Stalen velg	CP	5,5	5,5
16" Fiat/Citroen Maxi	Aluminiumvelg	CP	5,5	5,5
16" Fiat/Citroen Maxi Tandemas	Stalen velg	CP	5,5	3,8
16" Fiat/Citroen Maxi Tandemas	Aluminiumvelg	CP	5,5	3,8
18" Fiat/Citroen Maxi	Aluminiumvelg	CP	4,8	4,8

De voertuigen worden voortdurend aan de laatste stand van de techniek aangepast. Het is mogelijk, dat er in deze tabel nog geen rekening is gehouden met nieuwe bandenmaten. In dit geval stelt de geautoriseerde dealer of het servicepunt u de nieuwste waarden ter beschikking.

Hoofdstukoverzicht

In dit hoofdstuk staan instructies voor mogelijke storingen aan uw voertuig. De storingen zijn met hun mogelijke oorzaak en een suggestie voor de remedie vermeld.

De vermelde storingen kunnen zonder een uitgebreide vakkennis en in slechts enkele handelingen worden verholpen. Als de suggesties tot remedie die in deze gebruiksaanwijzing staan, niet helpen, moet een erkende werkplaats de oorzaak van de storing zoeken en verhelpen.

15.1 Reminstallatie



- Gebreken aan de reminstallatie meteen laten verhelpen door een geautoriseerde werkplaats.

15.2 Satellietinstallatie

Storing	Oorzaak	Remedie
Geen signaal bij zoeken naar de satelliet	Geen satelliet gevonden	Ervoor zorgen dat zich in zuidelijke richting geen obstakels voor de satellietinstallatie bevinden
		Ervoor zorgen dat de locatie in het ontvangstbereik van de satelliet ligt
		Ervoor zorgen dat de aansluitkabel van de ontvangstkop (LNB) correct op de antenne is bevestigd
		Ervoor zorgen dat alle kabels van de besturingsunit correct zijn aangesloten
Beeldscherm zwart	Receiver of TV-toestel niet ingeschakeld	Receiver of TV-toestel inschakelen
	Verkeerde satelliet geselecteerd	Ervoor zorgen dat de juiste satelliet is geselecteerd
Satellietinstallatie kan niet worden ingeschakeld	Voertuigmotor draait	Voertuigmotor uitschakelen
	Batterij van de afstandsbediening is leeg	Accu vervangen
	Zekering aan voedingskabel is beschadigd	Zekering vervangen

Er kunnen verdere storingen optreden, die met een foutcode op het display van het bedieningspaneel worden weergegeven. Zie de aanwijzingen van de fabrikant voor informatie.

15.3 Elektrische installatie



- ▷ Bij het vervangen van de woonruimteaccu alleen accu's van dezelfde bouwwijze en dezelfde capaciteit gebruiken.



- ▷ Voor het vervangen van de zekeringen zie hoofdstuk 9.

Storing	Oorzaak	Remedie
Verlichtingsinstallatie werkt niet meer volledig	Gloeilamp defect	Gloeilamp vervangen. Let op het vermogen (W) en de spanning (V)
	Zekering defect	Zekering vervangen
Binnenverlichting werkt niet	Verlichtingsmiddel, stekkerverbinding of bedrading defect	Klantenservice opzoeken
De elektrische opstap kan niet in- of uitgeklapt worden	Zekering op elektroblok defect	Zekering op elektroblok vervangen
Opstap schuift niet of slechts gedeeltelijk uit (in de winter)	Mechanisme is bevroren Beveiligingsinrichting (klembescherming) is geactiveerd vanwege overbelastingsstroom	Opstap schoonmaken, ijs verwijderen
Geen 230-V-voorziening bij ondanks aansluiting	230-V-beveiligingsautomaat is geactiveerd	230-V-beveiligingsautomaat inschakelen
Startaccu of woonruimteaccu wordt bij aansluiting op 230 V niet opgeladen	Platte Jumbo-zekering aan de startaccu of aan de woonruimteaccu defect	Platte Jumbo-zekering aan de startaccu of aan de woonruimteaccu vervangen
	Geen netspanning aanwezig	Beveiligingsautomaat in het voertuig inschakelen
	Elektroblok is oververhit	Omgevingstemperatuur te hoog of ventilatie van elektroblok belemmerd
	Er zijn teveel verbruikers ingeschakeld	Onnodige verbruikers uitschakelen
Woonruimteaccu wordt door het voertuig niet opgeladen	Laadmodule in het elektroblok defect	Klantenservice opzoeken
	Zekering van dynamo klem D+ defect	Zekering vervangen
	Scheidingsrelais in het elektroblok defect	Klantenservice opzoeken

Storing	Oorzaak	Remedie
Controlelicht 12 V brandt niet	12-V-voorziening uitgeschakeld	12-V-voorziening inschakelen
	Accu-scheidingsschakelaar op elektroblok uitgeschakeld	Accu-scheidingsschakelaar inschakelen
	Startaccu of woonruimteaccu niet geladen	Startaccu of woonruimteaccu laden
	Scheidingsrelais in het elektroblok defect	Klantenservice opzoeken
	Platte zekering aan de woonruimteaccu defect	Platte zekering aan de woonruimteaccu vervangen
12-V-voorziening werkt niet	12-V-voorziening uitgeschakeld	12-V-voorziening inschakelen
	Accu-scheidingsschakelaar op elektroblok uitgeschakeld	Accu-scheidingsschakelaar inschakelen
	Woonruimteaccu is ontladen	Woonruimteaccu laden
	Platte Jumbo-zekering aan de woonruimteaccu defect	Platte Jumbo-zekering aan de woonruimteaccu vervangen
	Scheidingsrelais in het elektroblok defect	Klantenservice opzoeken
12-V-voorziening werkt niet bij 230-V-gebruik	12-V-voorziening uitgeschakeld	12-V-voorziening inschakelen
	Accu-scheidingsschakelaar op elektroblok uitgeschakeld	Accu-scheidingsschakelaar inschakelen
	230-V-beveiligingsautomaat is geactiveerd	Klantenservice opzoeken
	Laadmodule in het elektroblok defect	Klantenservice opzoeken
	Platte Jumbo-zekering aan de woonruimteaccu defect	Platte Jumbo-zekering aan de woonruimteaccu vervangen
230-V-controlelicht brandt niet, hoewel 230-V-netspanning aangesloten is	Netaansluiting heeft geen spanning	Externe netaansluiting controleren
	230-V-beveiligingsautomaat voor elektroblok is geactiveerd of uitgeschakeld	230-V-beveiligingsautomaat terugzetten

Storing	Oorzaak	Remedie
Geen spanning op een aangesloten verbruiker	Zelfherstellende poly-switch-zekering is geactiveerd	Stekkerverbindingen en bekabeling controleren; 12-V-voorziening ca. 2 minuten lang uitschakelen, dan weer inschakelen
	Zelfherstellende poly-switch-zekering is meermaals geactiveerd (drie maal), systeem heeft betreffende uitgang permanent uitgeschakeld	Oorzaak van polyswitch-activering verhelpen Langdurige uitschakeling opheffen (12-V-voorziening voor woonruimte inschakelen, draaiknop indrukken en tenminste 3 seconden ingedrukt houden)
Startaccu wordt bij 12-V-gebruik ontladen	Scheidingsrelais in het elektroblok defect	Klantenservice opzoeken
	Accu-scheidingschakelaar op elektroblok uitgeschakeld	Accu-scheidingschakelaar inschakelen
Geen spanning op de woonruimteaccu	Woonruimteaccu is ontladen	Woonruimteaccu direct opladen  ▷ Diepontlading is schadelijk voor de accu. Wanneer het voertuig langere tijd stilstaat, de woonruimteaccu vol laden De ontlading vindt plaats door stille verbruikers (zie hoofdstuk 9)
Acculading door zonnemodule werkt niet	Storing in elektrische verbinding met zonnemodule	Stekkerverbindingen en bekabeling controleren
	Zekering defect	Zekering op elektroblok vervangen
	Zonneregelaar defect	Klantenservice opzoeken
Woonruimteaccu wordt overladen ("kookt")	Accu-keuzeschakelaar verkeerd ingesteld	Accu-keuzeschakelaar omzetten
	Laadsensor of relais defect	Platte Jumbo-zekering van de woonruimteaccu uittrekken, vervolgens klantenservice opzoeken

15.4 Gasinstallatie



- ▶ Bij een defect aan de gasinstallatie (gaslucht, hoog gasverbruik) bestaat explosiegevaar! Onmiddellijk de hoofdafsluitkraan op de gasfles sluiten. Ramen en deuren openen en goed ventileren.
- ▶ Bij een defect aan de gasinstallatie: Niet roken, geen open vuur en geen elektrische apparaten (lichtschakelaar enz.) bedienen. Dichtheid gasvoerende delen en leidingen met lekzoek-spray controleren. Niet met open vuur controleren.
- ▶ Defect aan de gasinstallatie door een geautoriseerde werkplaats laten verhelpen.

Storing	Oorzaak	Remedie
Geen gas	Gasfles leeg	Gasfles vervangen
	Gasafsluitkraan gesloten	Gasafsluitkraan openen
	Hoofdafsluitkraan op de gasfles gesloten	Hoofdafsluitkraan op de gasfles openen
	Buitentemperatuur te laag (-42 °C bij propaangas, 0 °C bij butaangas)	Wachten tot buitentemperatuur hoger wordt
	Inbouwapparaat defect	Klantenservice opzoeken

15.5 Verwarming/boiler

Bij een defect de dichtstbijzijnde servicewerkplaats van het betreffende apparaat informeren. Bij de papieren van het apparaat zit een adressenlijst. Alleen geautoriseerde vaklieden mogen het apparaat repareren.

15.5.1 Verwarming/boiler met digitaal bedieningspaneel CP plus

Storing	Oorzaak	Remedie
Verwarming ontsteekt niet	Temperatuursensor aan het bedieningspaneel of afstandssensor defect	Stekker aan het bedieningspaneel aftrekken. De verwarming functioneert dan zonder thermostaat. Zo spoedig mogelijk klantenservice opzoeken
Geen weergave op het bedieningspaneel	Zekering op elektroblok defect	Zekering op elektroblok vervangen
	Zekering in de elektronische besturingsunit werd geactiveerd	Klantenservice opzoeken
	Woonruimteaccu defect	Woonruimteaccu (laten) laden of vervangen
Storing met foutcode wordt weergegeven	Zie tabel "Foutopsporingshandleiding"	Zie tabel "Foutopsporingshandleiding"

Storing	Oorzaak	Remedie
Boiler gaat vanzelf leeg, veiligheids-/aftapventiel is geopend	Binnentemperatuur onder 8 °C	Binnenruimte verwarmen
Veiligheids-/aftapventiel kan niet worden gesloten	Temperatuur bij veiligheids-/aftapventiel onder 8 °C	Binnenruimte verwarmen
Rotor loopt luidruchtig of niet regelmatig	Rotor vervuild	Truma service raadplegen

Foutopsporings-
handleiding

Foutcode	Oorzaak	Oplossing
# 17	Zomergebruik met leeg waterreservoir	Apparaat uitschakelen en laten afkoelen. Boiler met water vullen
	Uitstroom warme lucht geblokkeerd	Afvoeropeningen controleren
	Circulatielucht-aanzuiging geblokkeerd	Blokkade van de circulatielucht-aanzuiging verwijderen
# 18	Gasdrukregelaar bevroren	Regelaarverwarming (Eis-Ex) gebruiken (indien beschikbaar)
	Butaangasgehalte in de gasfles te hoog	Propaangas gebruiken (vooral bij temperaturen onder 10 °C is butaangas niet geschikt voor verwarmen)
# 21	Ruimtetemperatuursensor of kabel defect	Klantenservice opzoeken
# 24	Dreigende onderspanning Accuspanning te laag < 10,4 V	Accu laden
# 29	Kortsluiting in verwarmingselement voor FrostControl	Stekker van het verwarmingselement op de besturingsunit uittrekken. Verwarmingselement vervangen
# 41	Elektronica geblokkeerd	Klantenservice opzoeken
# 42	Veiligheidsschakelaar is geactiveerd	(Hier niet gebruikt)
# 43	Overspanning > 16,4 V	Accuspanning en spanningsbronnen (bijv. het laadapparaat) controleren
# 44	Onderspanning Accuspanning te laag < 10,0 V	Accu laden. Eventueel verouderde accu vervangen
# 45	Geen 230-V-voorziening	Externe netaansluiting controleren
	230-V-beveiligingsautomaat is geactiveerd	230-V-beveiligingsautomaat inschakelen
	Oververhittingsbeveiliging is geactiveerd	Oververhittingsbeveiliging resetten. Verwarming laten afkoelen, aansluitingsafdekking verwijderen en resetknop indrukken

Foutcode	Oorzaak	Oplossing
#112, #202, #121, #211	Gastekort	Hoofdafsluitkraan en gasafsluitkraan openen
		Volle gasfles aansluiten
#122, #212	Toevoer verbrandingslucht of uitstroom afvoergassen vergrendeld	Openingen op verontreiniging (sneeuw, ijs, bladeren enz.) controleren en eventueel reinigen
#255	Geen verbinding tussen verwarming en bedieningspaneel	Klantenservice opzoeken
	Kabel defect	Klantenservice opzoeken

Als deze maatregelen de storing niet verhelpen, contact opnemen met de klantenservice.

15.5.2 Verwarming/boiler Alde



- ▷ Wanneer er een fout in het systeem optreedt, wordt de oorzaak op het display weergegeven.

Storing	Oorzaak	Remedie
Verwarming ontsteekt niet bij gebruik op gas	Gastekort	Hoofdafsluitkraan en gasafsluitkraan openen
		Volle gasfles aansluiten
Verwarming ontsteekt niet	Accuspanning te laag	Accu laden. Wanneer de accuspanning boven de 11 V stijgt, springt de verwarming automatisch aan
Verwarming ontsteekt niet bij 230-V-elektragebruik	Geen 230-V-voorziening	230-V-beveiligingsautomaat inschakelen
		230-V-voorziening aansluiten
Verwarming schakelt uit	Oververhitting	Verwarming laten afkoelen. Voor het terugzetten van de weergave de 12-V-stroomvoorziening naar de verwarming verbreken en weer aansluiten
Verwarming functioneert, maar geen warmte aan de convectors	Circulatiepomp functioneert niet	Ruimtethermostaat inschakelen
		Klantenservice opzoeken
Verwarming en circulatiepomp functioneren, maar geen warmte aan de convectors	Lucht in het verwarmingssysteem	Warmwaterverwarming ontluchten

15.6 Klimaatregeling

15.6.1 Truma

Storing	Oorzaak	Remedie
Klimaatregeling start niet	Geen 230-V-voorziening	Voertuig aansluiten op de plaatselijke stroomvoorziening
	230-V-beveiligingsauto-maat is geactiveerd	230-V-beveiligingsauto-maat inschakelen
Afstandsbediening werkt niet	Batterijen van de afstandsbediening leeg	Batterijen van de afstandsbediening vervangen
Klimaatregeling reageert niet op opdrachten van afstandsbediening	Obstakels tussen afstandsbediening en IR-ontvanger	Obstakels weghalen
Klimaatregeling koelt niet	Temperatuur verkeerd ingesteld	Temperatuur instellen
	Thermostaat defect	Klantenservice opzoeken
	Ontdooiproces in voortgang (buitentemperatuur tussen 4 °C en 7 °C)	Wacht totdat het ontdooiproces is voltooid
Klimaatregeling verwarmt niet	Buitentemperatuur lager dan 4 °C	Verwarming niet mogelijk
	Temperatuur verkeerd ingesteld	Temperatuur instellen
	Thermostaat defect	Klantenservice opzoeken
	Filter vervuild	Filter vervangen
	Luchttoevoer buiten vuil/verstopt	Luchttoevoer schoon-/vrijmaken
Water in het voertuig	Ontdooiproces in voortgang (buitentemperatuur tussen 4 °C en 7 °C)	Wacht totdat het ontdooiproces is voltooid
	Afvoergaten voor het condenswater verstopt	Klimaatregeling reinigen
	Dichting defect	Klantenservice opzoeken
Geen luchtcirculatie meer	Schuine stand	Geen dalende of stijgende hellingen van meer dan 8 % nemen
	Luchtfilter verstopt	Luchtfilter reinigen
	Rotor defect	Klantenservice opzoeken

15.6.2 Telair

Storing	Oorzaak	Remedie
Klimaatregeling start niet	Geen 230-V-voorziening	230-V-voorziening aansluiten
	230-V-beveiligingsautomaat is geactiveerd	230-V-beveiligingsautomaat inschakelen
	Batterijen in de afstandsbediening leeg	Batterijen vervangen (2 x AAA)
Klimaatregeling koelt niet	Ruimtetemperatuur lager dan de ingestelde temperatuur	Temperatuur opnieuw instellen
Klimaatregeling verwarmt niet	Ruimtetemperatuur hoger dan de ingestelde temperatuur	Temperatuur opnieuw instellen
Niet voldoende ventilatiecapaciteit	Ventilatiekleppen gesloten	Ten minste één ventilatieklep openen
	Filter vervuild	Filter reinigen
Water in het voertuig	Afvoergaten voor het condenswater verstopt	Klimaatregeling reinigen

15.7 Kookplaat

15.7.1 Gaskooktoestel/gasbakoven

Storing	Oorzaak	Remedie
Ontstekingsbeveiligingen reageren niet (vlam brandt na het loslaten van de regelgreep niet)	Te korte opwarmtijd	Na ontsteking de regelgreep ca. 15 tot 20 seconden ingedrukt houden
	Ontstekingsbeveiliging defect	Klantenservice opzoeken
Vlam dooft bij de lage instelling	Ontstekingsbeveiligingsvoeler niet correct	Ontstekingsbeveiligingsvoeler correct instellen (niet buiten). De sensorpunt moet 5 mm boven de brander uitsteken. De hals van de voeler mag niet meer dan 3 mm verwijderd zijn van de branderkrans; evt. contact opnemen met de klantenservice

15.8 Afzuigkap

Storing	Oorzaak	Remedie
Afzuigkap functioneert niet	230-V-beveiligingsautomaat uitgeschakeld	230-V-beveiligingsautomaat inschakelen
	Zekering (15 A) op het elektroblok defect	Zekering (15 A) vervangen
	Afzuigkap defect	Klantenservice opzoeken

15.9 Magnetron



- ▶ Alleen vaklieden mogen de magnetron repareren. Door ondeskundige reparaties kan ernstig gevaar voor de gebruiker ontstaan.

Storing	Oorzaak	Remedie
Magnetron schakelt niet in	Zekering defect	Zekering vervangen
	Deur van de magnetron is niet goed gesloten	Vreemde voorwerpen, die tussen de deur van de magnetron klemmen, verwijderen en de deur goed sluiten

15.10 Koelkast

15.10.1 Algemeen

Bij een defect de dichtstbijzijnde servicewerkplaats van het betreffende apparaat informeren. Bij de papieren van het apparaat zit een adressenlijst. Alleen geautoriseerde vaklieden mogen het apparaat repareren.



- ▷ Verdere informatie ontlenen aan de aparte gebruiksaanwijzing van de fabrikant.

Storing	Oorzaak	Remedie
Koelkast koelt niet naar behoren	Ventilatie van aggregaat ontoereikend	Controleren of ventilatierooster is afgedekt; evt. afdekkingen verwijderen
		Ventilatierooster afnemen en ruimte erachter schoonmaken (bijv. bladeren verwijderen)
	Thermostaat te laag ingesteld	Thermostaat op hogere waarde instellen
	Naverdamper sterk vereist	Controleren of de koelkastdeur goed sluit
	Te veel warme levensmiddelen binnen korte tijd opgeslagen	Warme levensmiddelen voor het opslaan laten afkoelen
	Apparaat is nog niet lang in bedrijf	Na ca. 4 tot 5 uur opnieuw controleren of de koelkast koelt
	Omgevingstemperatuur te hoog	Ventilatierooster tijdelijk afnemen
Koelkast koelt niet bij werking op gas	Gastekort	Volle gasfles aansluiten
		Hoofdafsluitkraan en gasafsluitkraan openen
	Lucht in de gasleiding	Apparaat uitschakelen en opnieuw starten (procedure indien nodig 3 tot 4 keer herhalen)

Storing	Oorzaak	Remedie
Koelkast koelt niet in het 12-V-gebruik	Zekering defect	Zekering vervangen
	Accu is ontladen	Accu controleren en laden
	Contact uitgeschakeld	Contact inschakelen
	Verwarmingselement defect	Klantenservice opzoeken
Koelkast koelt niet in het 230-V-gebruik	Zekering defect	Zekering vervangen
	Geen 230-V-voorziening	230-V-voorziening aansluiten
	Verwarmingselement defect	Klantenservice opzoeken
Koelkast schakelt ondanks netaansluiting over op gasmodus	Te lage netspanning	Netspanning controleren (koelkast schakelt bij correcte netspanning automatisch terug naar 230-V-gebruik)

15.10.2 Dometic 10-serie



Storingen worden aangeduid met een waarschuwingssymbool, een storingscode en een alarmtoon. De alarmtoon klinkt gedurende 2 minuten en wordt om de 30 minuten herhaald tot de fout is verholpen.



Bij een koelkast met een TFT-display wordt de storingsmelding in de middelste regel van het display weergegeven.

Bij een koelkast met een LED-display brandt de storingsindicatie (algemeen gevarenteken). Bovendien knippert de LED van de desbetreffende functie.



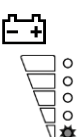



Waarschuwingen

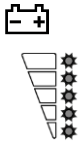

Alle storingen van het type "WAARSCHUWING" worden automatisch teruggezet nadat de storing is verholpen.

Weergave TFT-display	Weergave LED-display	Oorzaak	Remedie
W01		Temperatuursensor in koelkast defect	Klantenservice opzoeken
W05		230-V-voorziening niet aangesloten of spanning < 190 V	230-V-voorziening aansluiten of een andere energiebron selecteren (gas of 12 V)
W06		Geen 12-V-voorziening beschikbaar	12-V-voorziening aansluiten of een andere energiebron selecteren (gas of 230 V)
W11		Gelijkstroom overspanning (> 16 V)	Klantenservice opzoeken

Weergave TFT-display	Weergave LED-display	Oorzaak	Remedie
		Tankstopmodus Gasgebruik wordt 15 minuten geblokkeerd	15 minuten wachten of een andere gebruikswijze selecteren
 W10 + alarmtoon	Alarmtoon	Deur staat langer dan 2 minuten open	Deur sluiten

Fout Alle storingen van het type "FOUT" moeten handmatig worden teruggezet. Hiertoe bedieningsknop 2 seconden lang indrukken.

Weergave TFT-display	Weergave LED-display	Oorzaak	Remedie
E03		Geen verbinding tussen voedingsmodule en display	Klantenservice opzoeken
E07		Geen koelcapaciteit bij gasgebruik	Controleren of het apparaat scheef staat, en evt. rechtzetten. Fout terugzetten. Wanneer de storing opnieuw optreedt, contact opnemen met de klantenservice
E08		Geen koelcapaciteit bij 230-V-gebruik	Controleren of het apparaat scheef staat, en evt. rechtzetten. Fout terugzetten. Wanneer de storing opnieuw optreedt, contact opnemen met de klantenservice
E09		Geen koelcapaciteit bij 12-V-gebruik	Controleren of het apparaat scheef staat, en evt. rechtzetten. Fout terugzetten. Wanneer de storing opnieuw optreedt, contact opnemen met de klantenservice
E12		Fout bij test van gasventiel	Gasgebruik is niet mogelijk. Fout terugzetten. Wanneer de storing opnieuw optreedt, contact opnemen met de klantenservice
E13		Interne communicatiefout	Gasgebruik niet mogelijk. Fout terugzetten. Wanneer de storing opnieuw optreedt, contact opnemen met de klantenservice
E50		Gasafdichting na 3 ontstekingspogingen	Ontsteking niet mogelijk. Gasfles is leeg. Gasfles vervangen. Fout terugzetten

Weergave TFT-display	Weergave LED-display	Oorzaak	Remedie
E51		Gasafdichting, interne fout in de voedingsmodule	Fout terugzetten. Wanneer de storing opnieuw optreedt, contact opnemen met de klantenservice
E52		Aardfout gasventiel	Fout terugzetten. Wanneer de storing opnieuw optreedt, contact opnemen met de klantenservice
E53		Aardfout ontstekingselektrode	Fout terugzetten. Wanneer de storing opnieuw optreedt, contact opnemen met de klantenservice

Verdere instructies in de gebruiksaanwijzing van de fabrikant in acht nemen.

15.10.3 Thetford N 4000

Bij enkele storingen knipperen ook de aanduidingen op het bedieningsveld.

Storing	Oorzaak	Remedie
LED's voor energiesoorten en de indicatie van de temperatuurstand knipperen	Koelkast werkt niet	Koelkast uit- en weer inschakelen
		Controleren of er een energiebron beschikbaar is
LED "⚡" en LED's voor de indicatie van de temperatuurstand knipperen	Geen 230-V-voorziening	230-V-voorziening aansluiten
	230-V-beveiligingsautomaat is geactiveerd	230-V-beveiligingsautomaat inschakelen
	Te lage bedrijfsspanning 230 V	230-V-voorziening door werkplaats laten controleren
LED "⚡" en LED's voor de indicatie van de temperatuurstand knipperen	Zekering op elektroblok defect	Zekering op elektroblok vervangen
	Scheidingsrelais in het elektroblok defect	Klantenservice opzoeken
	Te lage bedrijfsspanning 12 V	12-V-voorziening door werkplaats laten controleren
	Geen signaal D+	Klantenservice opzoeken
LED "🔥" en LED's voor de indicatie van de temperatuurstand knipperen	Gastekort	Hoofdafsluitkraan en gasafsluitkraan openen
		Volle gasfles aansluiten
	Spinnenwebben of verbrandingsresten in de verbrandingskamer	Buiten aan het voertuig het ventilatierooster verwijderen en de verbrandingskamer reinigen

Verdere instructies in de gebruiksaanwijzing van de fabrikant in acht nemen.

15.11 Watervoorziening

Storing	Oorzaak	Remedie
Lekwater in voertuig	Lekkage	Plaats van lekkage opsporen, waterleidingen opnieuw vastklemmen
Geen water	Watertank leeg	Drinkwater bijvullen
	Aftapkraan niet gesloten	Aftapkraan sluiten
	12-V-voorziening uitgeschakeld	12-V-voorziening inschakelen
	Zekering van de waterpomp defect	Zekering op elektroblok vervangen
	Waterpomp defect	Waterpomp (laten) vervangen
	Waterleiding geknikt	Waterleiding recht leggen of vervangen
	Elektroblok defect	Klantenservice opzoeken
	Waterpomp op het paneel uitgeschakeld	Waterpomp inschakelen
Toilet heeft geen spoelwater	Watertank leeg	Drinkwater bijvullen
	Zekering voor toilet defect	Zekering vervangen
Indicatie voor afvalwater en water geeft een onjuiste waarde aan	Meetsonde in afvalwatertank of watertank vervuild	Afvalwatertank/watertank reinigen
	Meetsonde defect	Meetsonde vervangen
Afvalwatertank kan niet worden geleegd	Aftapkraan verstopt	Reinigingsdeksel van afvalwatertank openen en afvalwater weg laten lopen. Afvalwatertank goed spoelen
Uitloop bij ééngreepsmengkraan verstopt	Perlator verkalkt	Perlator ontkalken of vervangen
Sproeier van douchekop verstopt	Sproeier verkalkt	Douchekop ontkalken of sproeinoppen schoonwrijven
Water loopt langzaam of helemaal niet uit de douchebak weg	Voertuig staat niet horizontaal	Voertuig horizontaal zetten
Vertroebeling van het water	Vervuild water bijgevoerd	Watertank mechanisch en chemisch reinigen, daarna ontsmetten en met overvloedig drinkwater doorspoelen
	Sediment in watertank of in de waterinstallatie	Waterinstallatie mechanisch en chemisch reinigen, daarna ontsmetten en met overvloedig drinkwater doorspoelen

Storing	Oorzaak	Remedie
Smaak- en reukveranderingen van het water	Vervuild water bijgevuld	Waterinstallatie mechanisch en chemisch reinigen, daarna ontsmetten en met overvloedig drinkwater doorspoelen
	Per ongeluk brandstof in de watertank gevuld	Waterinstallatie mechanisch en chemisch reinigen, daarna ontsmetten en met overvloedig drinkwater doorspoelen. Indien zonder resultaat: Vakkundige werkplaats raadplegen
	Microbiologische afzettingen in de waterinstallatie	Waterinstallatie mechanisch en chemisch reinigen, daarna ontsmetten en met overvloedig drinkwater doorspoelen
Afzettingen in de watertank en/of in watervoerende componenten	Te lange verblijfsduur van het water in de watertank en in de watervoerende componenten	Waterinstallatie mechanisch en chemisch reinigen, daarna ontsmetten en met overvloedig drinkwater doorspoelen

15.12 Opbouw

Storing	Oorzaak	Remedie
Luikenscharnieren/deurscharnieren draaien zwaar	Luikenscharnieren/deurscharnieren niet/onvoldoende gesmeerd	Luikenscharnieren/deurscharnieren met zuurvrij en harsvrij vet smeren
Scharnieren/gewrichten in de natte cel/in de toilet-ruimte draaien zwaar/knarsen	Scharnieren/gewrichten niet/onvoldoende gesmeerd	Scharnieren/gewrichten met oplosmiddelvrije en zuurvrije olie smeren  ▷ Sproeibussen bevatten vaak oplosmiddelen
Scharnieren opbergkasten draaien zwaar/knarsen	Scharnieren niet/onvoldoende gesmeerd	Scharnieren met zuurvrije en harsvrije synthetische olie smeren
Elektrisch hefbed beweegt niet	Zekering op elektroblok of op motor van hefbedaan-drijving defect	Zekering vervangen
	Woonruimteaccu leeg of elektroblok is wegens onderspanning uitgeschakeld	Woonruimteaccu laden
	Aandrijving defect	Hefbed handmatig in noodbedrijf bewegen; vervolgens klantenservice opzoeken



- ▷ Voor reserveonderdelen staan de geautoriseerde dealers en servicepunten ter beschikking.

15.13 Hefbed, elektrisch bedienbaar (Ixeo TL)

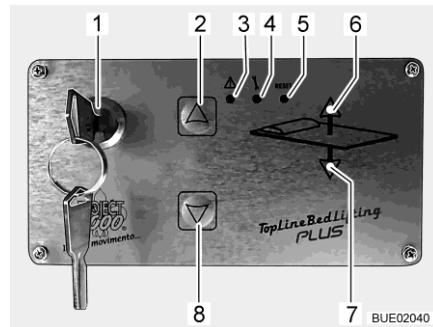

- 1 Sleutelschakelaar
- 2 Toets Omhoog
- 3 LED Alarm
- 4 LED Programma
- 5 Toets Reset (zonder functie)
- 6 LED Omhoog
- 7 LED Omlaag
- 8 Toets Omlaag

Afb. 327 Bedieningsgedeelte

Storing	Oorzaak	Remedie
Alle LED's knipperen elke 0,25 seconden. Hefbed beweegt niet	Onderspanning, accuspanning te laag	Woonruimteaccu laden
Geen LED licht op. Hefbed beweegt niet	Geen stroom op bedieningsgedeelte	Zekering controleren, zie sectie 9.10. Hefbed met slinger in bovenste stand brengen; vervolgens klantenservice opzoeken
Hefbed gaat met toets Omhoog naar beneden en met de toets Omlaag naar boven	Bedieningsfout: Hefbed werd zover als mogelijk neergelaten waarna de toets Omlaag nogmaals is ingedrukt. Riem is omgekeerd opgewikkeld	Klantenservice opzoeken
Hefbed staat scheef	Riem is versteld	Klantenservice opzoeken
LED Alarm en LED Programma knipperen tegelijk elke 0,5 seconden	Systeemstoring	Hefbed moet opnieuw geprogrammeerd worden. Klantenservice opzoeken
LED Alarm knippert elke 0,5 seconden en LED Programma brandt continu	Systeemstoring	Hefbed in bovenste stand brengen; vervolgens klantenservice opzoeken
LED Programma brandt continu	Systeemstoring	Hefbed in bovenste stand brengen; vervolgens klantenservice opzoeken
LED Alarm knippert eenmaal per seconde. Hefbed bevindt zich in de bovenste eindstand	Systeemstoring	Klantenservice opzoeken

Storing	Oorzaak	Remedie
LED Alarm knippert elke 0,25 seconden. Hefbed beweegt zich maar 10 cm boven of beneden en blijft dan staan. Na een korte wachttijd beweegt het bed zich bij een nieuwe poging opnieuw 10 cm	Systeemstoring	Klantenservice opzoeken
Hefbed gaat niet omhoog of omlaag. (LED Omhoog en LED Omlaag kunnen branden)	Systeemstoring	Hefbed met slinger in bovenste stand brengen; vervolgens klantenservice opzoeken

16.1 Gewichten van speciale uitvoeringen



- ▶ Niet door ons vrijgegeven toebehoren-, aan-, om- of inbouw delen kunnen het voertuig beschadigen en tot een verminderde verkeersveiligheid leiden. Zelfs als er voor deze onderdelen een goedkeuring van een deskundige, een algemene bedrijfstoelating of een goedkeuring van de constructie bestaat, bestaat daarmee nog geen zekerheid ten aanzien van de reglementaire kwaliteit van het product.
- ▶ Elke wijziging van de toestand van het voertuig, zoals deze bij levering door de fabriek was, kan een negatieve invloed hebben op het rijgedrag en de verkeersveiligheid.
- ▶ Als producten die door ons niet werden vrijgegeven beschadigingen veroorzaken, kan daarvoor geen aansprakelijkheid worden aanvaard. Dit geldt ook voor niet goedgekeurde wijzigingen aan het voertuig.

In de tabel zijn gewichtsgegevens voor speciale uitvoeringen vermeld die de fabrikant levert. Als deze voorwerpen in of op het voertuig worden meegevoerd en niet tot de standaarduitrusting behoren, moet daar rekening mee worden gehouden bij het bepalen van het laadvermogen.

Alle gewichten zijn "circa"-gegevens.

Let op de technisch toegelaten totale massa.

In de volgende tabel wordt een uittreksel uit de lijst met mogelijke speciale uitvoeringen getoond met het betreffende extra gewicht.

Benaming artikel	Extra gewicht (kg)
Afvalwatertank, verwarmd door verwarmingsspiraal	1
Afvalwatertank en lediging, geïsoleerd en verwarmd	8
Aluminiumvelgen 16"	18
Aanhangerkoppeling	50
Opbouwdeur eendelig met raam en hor (Premium)	11
Buitendouche	3
Automatische versnellingsbak	17
Automatische omschakelinstallatie voor gasflessen met afstandsindicatie	1
Dakluik Heki midi	3
Dakluik Omni-Vent	3
Dakluik Skyroof	12
Dakluik Skyroof XL met Midi	15
Brandstoftank 90 liter	15
Derde en vierde zitplaats met veiligheidsgordel	20
Afzuigkap	4
Elektrische opstap	11
Externe gasaansluiting	1
Fietsenrek voor 2 fietsen	9

Benaming artikel	Extra gewicht (kg)
Fietsenrek voor 2 fietsen, neerlaatbaar	17
Verduistering bestuurderscabine	7
Afstandsindicatie CPU	1
Vloerverwarming, elektrisch	8
Garagedeur, extra	8
Gasbakoven incl. grill	12
Alarminstallatie voor gasgevaar	1
Houder voor flatscreen, achterste gedeelte	3
Verwarming Alde (warm water)	50
Verwarming Truma Combi 6 E	5
Fornuis-bakoven-combinatie	16
Hefbed boven middelste zitgroep	40
Isofix-bevestiging	3
Klimaatregeling (Telair)	26
Klimaatregeling (Truma, Aventa)	33
Loungepakket	4
Markies 300 cm, met LED-verlichting	23
Markies 400 cm, met LED-verlichting	28
Markies 450 cm, met LED-verlichting	30
Middelste zitgroep kan tot bed worden omgebouwd	10
Mobiele acculamp	2
Multimediasysteem, incl. achteruitrijcamera	2-3
Queensize-bed	34
Satellietinstallatie (Telesat) + TV	13
Satellietinstallatie (Oyster) + TV	18-21
Zonnepanelen 1 x 100 W	2
Steunen achter	6
Tapjtvloer in woonruimte en bestuurderscabine	14
Vario-Seat	15
Vorbereiding klimaatregeling, SAT, zonne-energie	4
Vorbereiding plaats tweede TV	2-4
Extra accu	27

Motorvarianten De massa in rijklare toestand heeft betrekking op het basisvoertuig. Wanneer een krachtigere motor is ingebouwd, wordt de massa in rijklare toestand verhoogd.

Motorvariant	Extra gewicht (kg)
Fiat 2,3 Mjet	0
Citroen 2,0 Blue HDI	0
Fiat 2,3 Mjet Maxi	40

Uitrustingspakketten De uitrustingspakketten zijn modelafhankelijk. U kunt het extra gewicht berekenen door het extra gewicht van de afzonderlijke speciale uitvoeringen per pakket op te tellen.

17.1 Aanzicht plattegronden

Verklaringen

- (1) Zekering 230 V
- (2) Elektroblok met zekeringen 12 V
- (3) Woonruimteaccu met hoofdzekering
- (4) Waterpomp in het tankbereik gemonteerd
- (5) Aftapkraan afvalwatertank
- (6) Veiligheids-/aftapventiel
- (7) Boiler/verwarming
- (8) Aftapkraan water - geel
- (9) Watertank
- (10) Warmwaterverwarming Alde
- (11) Buffertank Alde
- (12) Extra warmtewisselaar Alde
- * Toegang via serviceluik
- ** Onder het voertuig

Gegevens zonder garantie

Delfin/Limited T

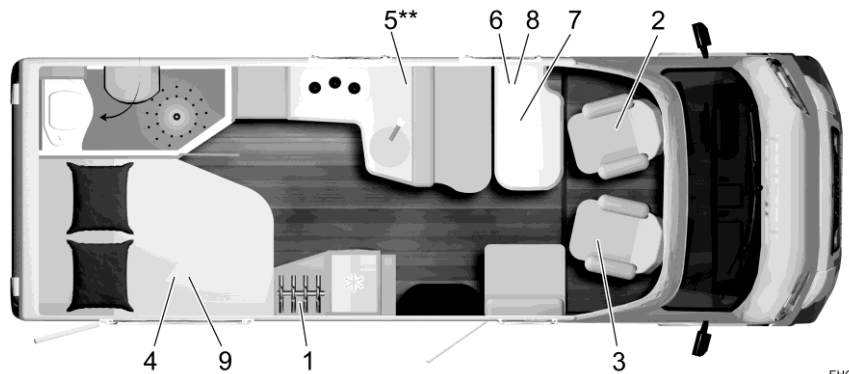

EHG00442

Afb. 328 Plattegrond Delfin/Limited T 660

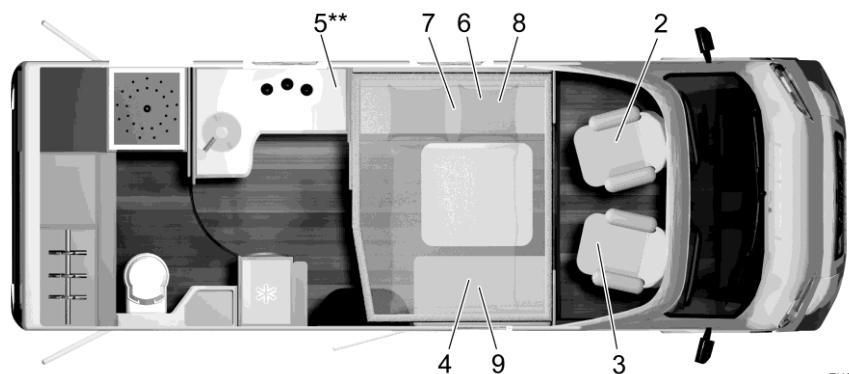

EHG00443

Afb. 329 Plattegrond Delfin/Limited T 680

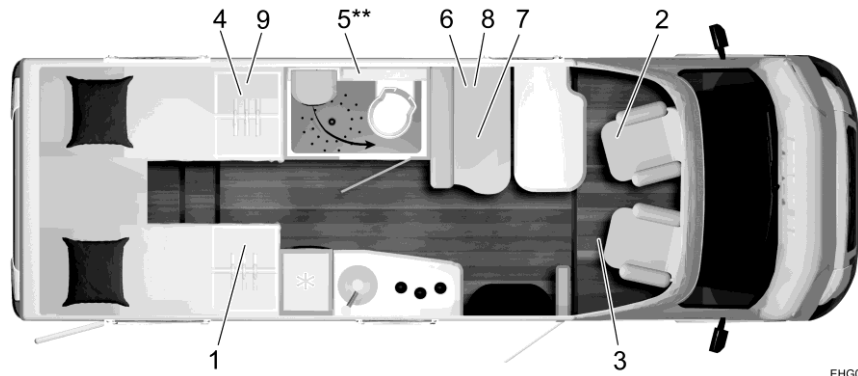

EHG00444

Afb. 330 Plattegrond Delfin/Limited T 690 G

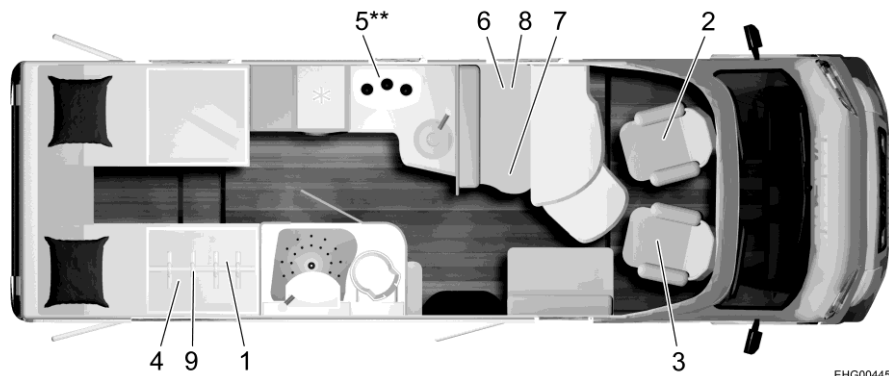

EHG00445

Afb. 331 Plattegrond Delfin/Limited T 726 G

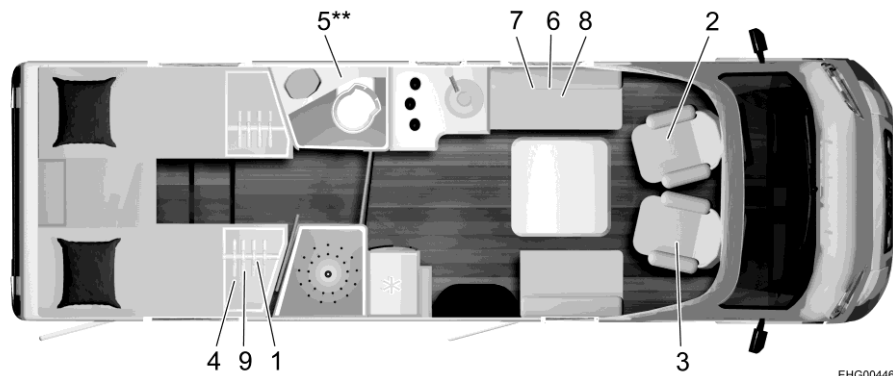

EHG00446

Afb. 332 Plattegrond Delfin/Limited T 727 G

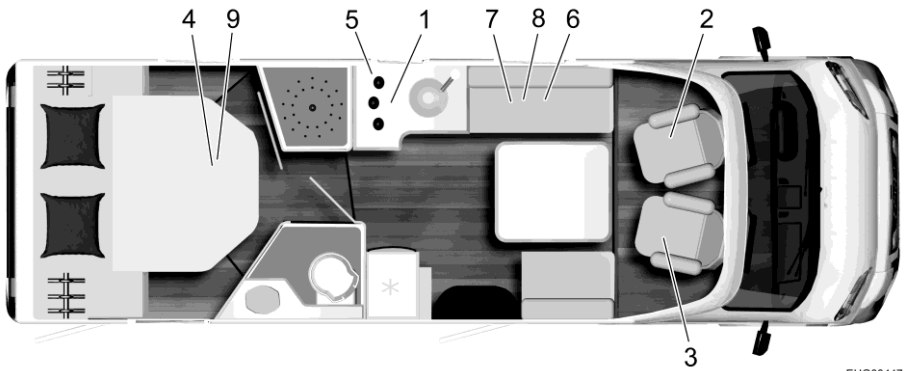

Afb. 333 Plattegrond Delfin/Limited 732

EHG00447

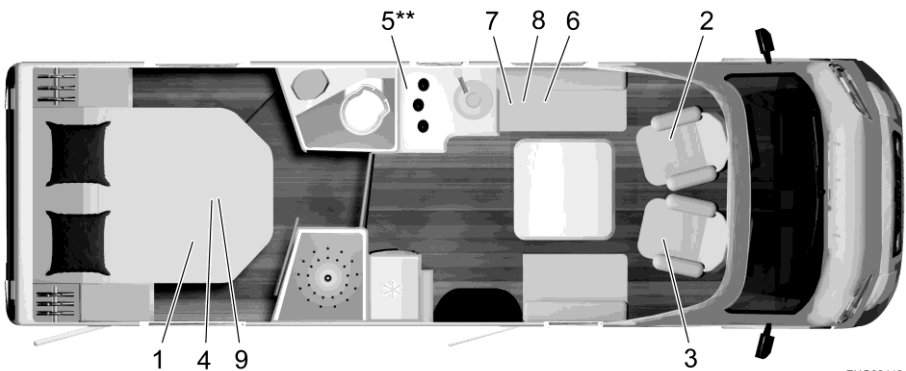

Afb. 334 Plattegrond Delfin/Limited 736

EHG00448

**Lyseo TD/Harmony
Line/Privilège**

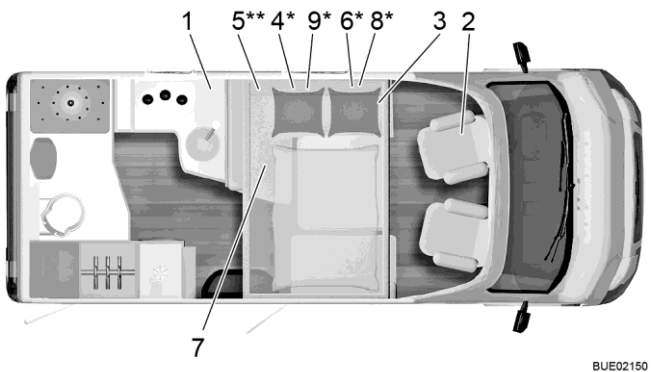

BUE02150

Afb. 335 Plattegrond Lyseo TD 590

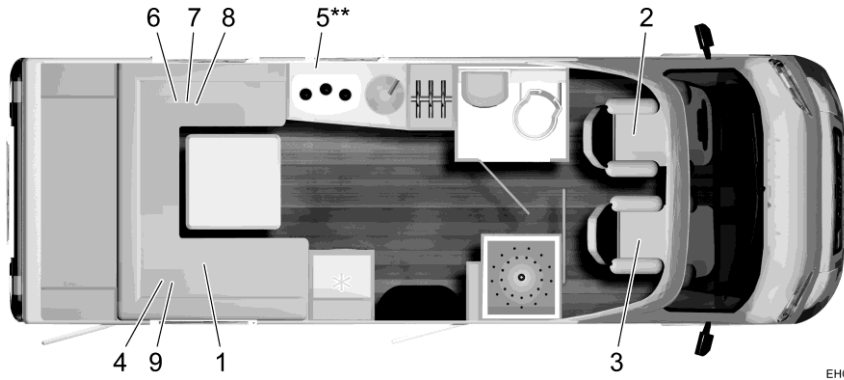

EHG00454

Afb. 336 Plattegrond Lyseo TD 644

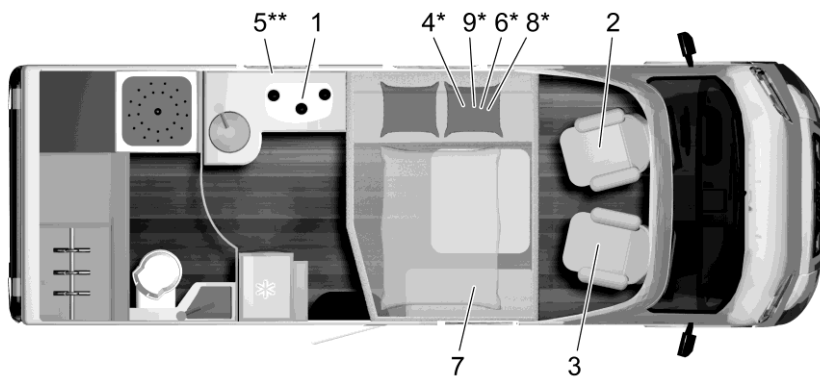

EHG00455

Afb. 337 Plattegrond Lyseo TD 680

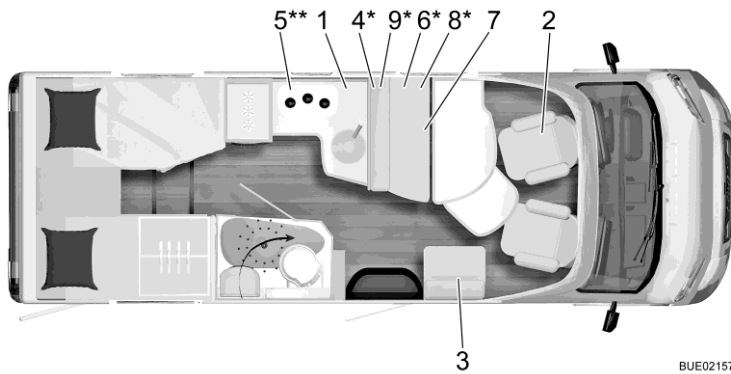

BUE02157

Afb. 338 Plattegrond Lyseo TD 690

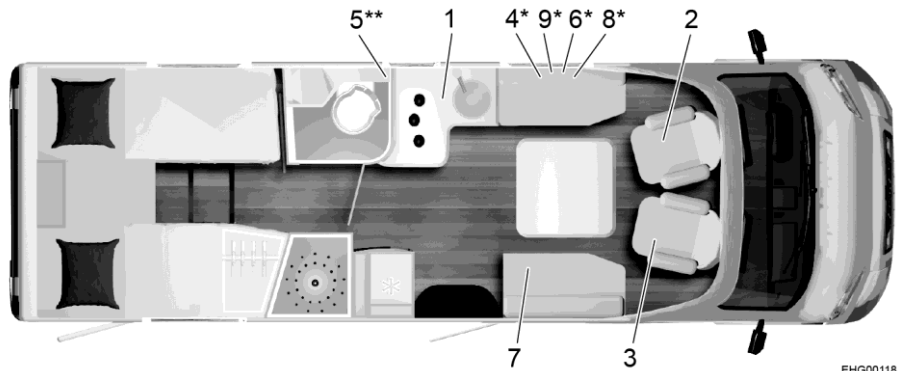

EHG00118

Afb. 339 Plattegrond Lyseo TD 727

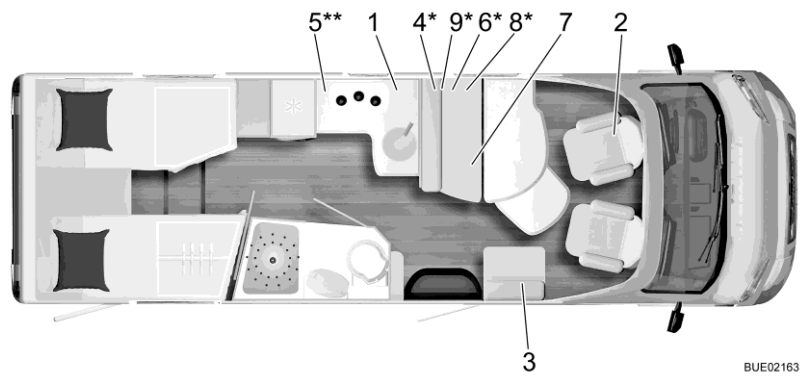

BUE02163

Afb. 340 Plattegrond Lyseo TD 728 G

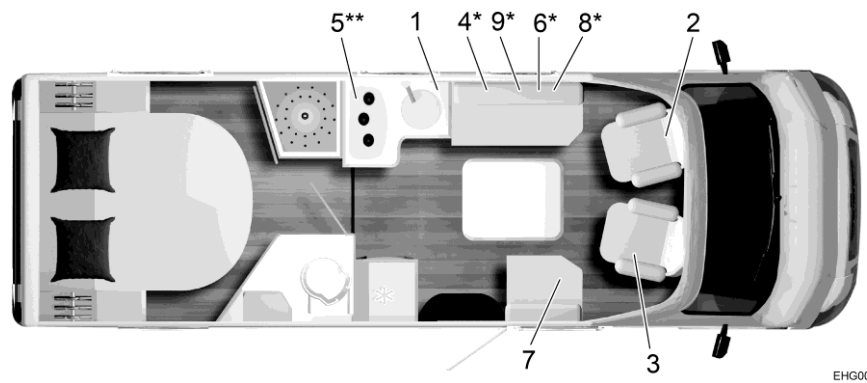

EHG00294

Afb. 341 Plattegrond Lyseo TD 732 G

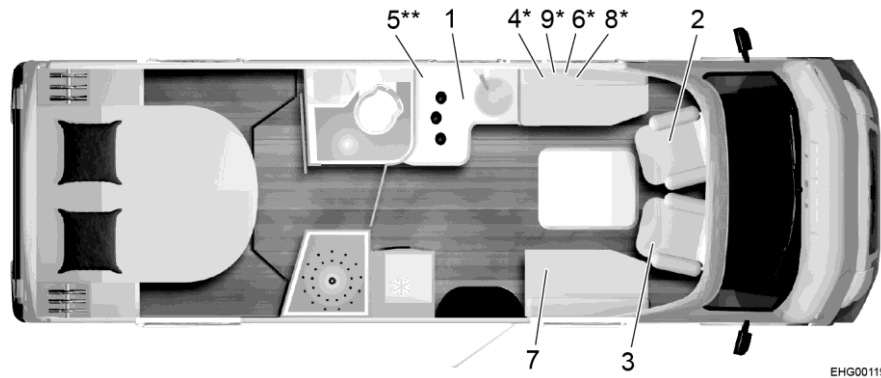

EHG00119

Afb. 342 Plattegrond Lyseo TD 736

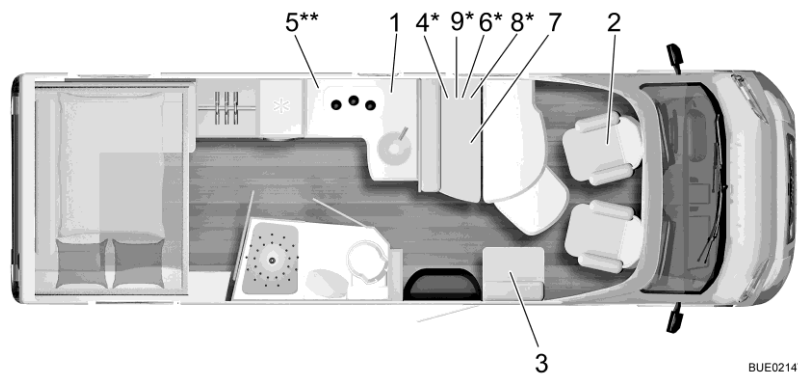

BUE02147

Afb. 343 Plattegrond Lyseo TD 744

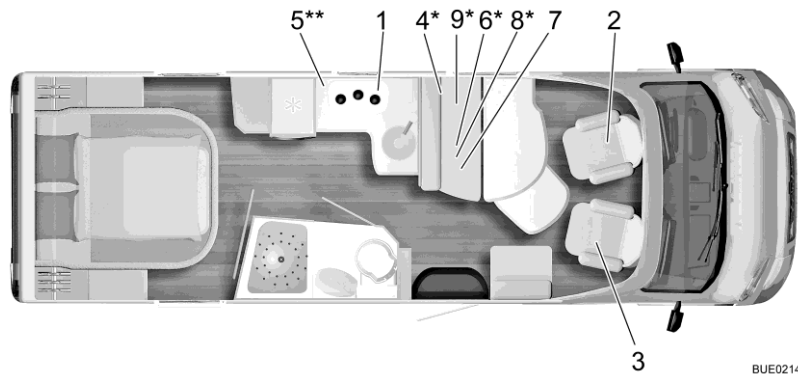

BUE02148

Afb. 344 Plattegrond Lyseo TD 745

Travel Van

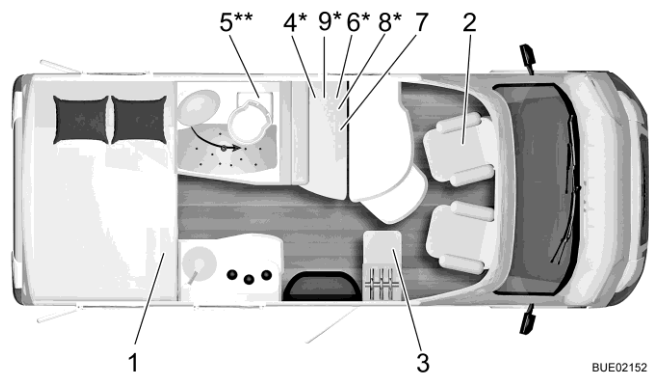

Afb. 345 Plattegrond Travel Van T 590 G

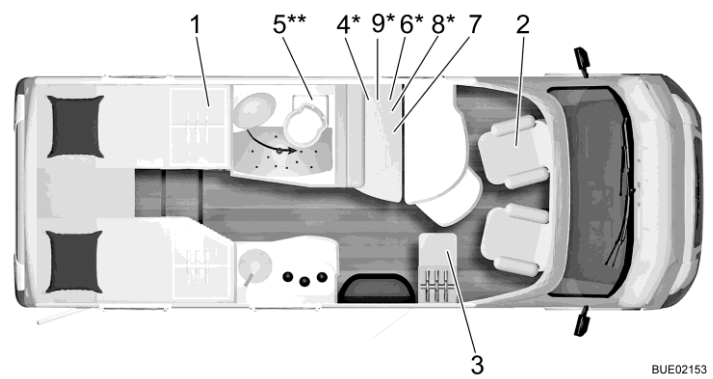

Afb. 346 Plattegrond Travel Van T 620 G

Ixeo Time

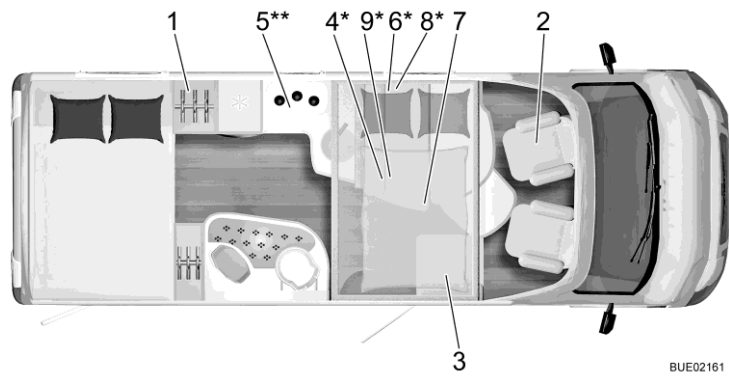

Afb. 347 Plattegrond Ixeo Time IT 710 G

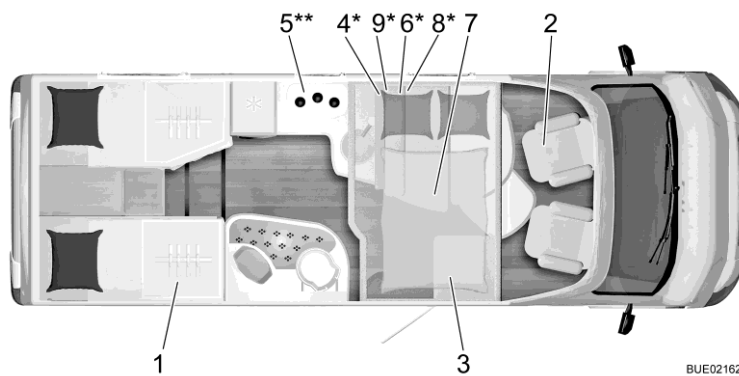

BUE02162

Afb. 348 Plattegrond Ixeo Time IT 726 G

Ixeo TL

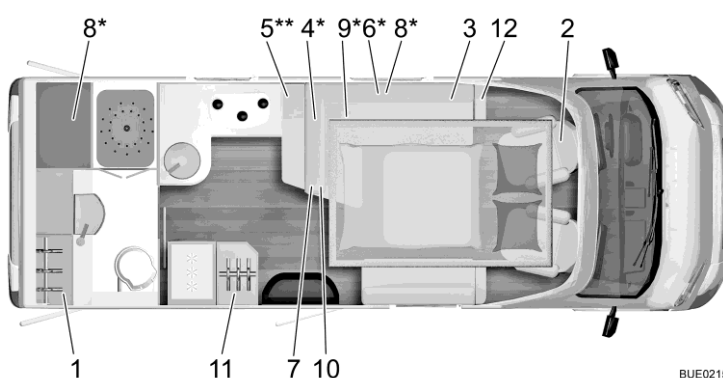

BUE02166

Afb. 349 Plattegrond Ixeo TL IT 680

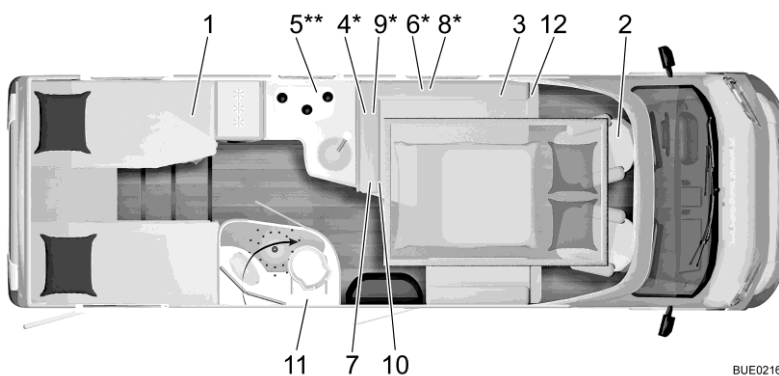

BUE02164

Afb. 350 Plattegrond Ixeo TL IT 728 G

Nexxo Van

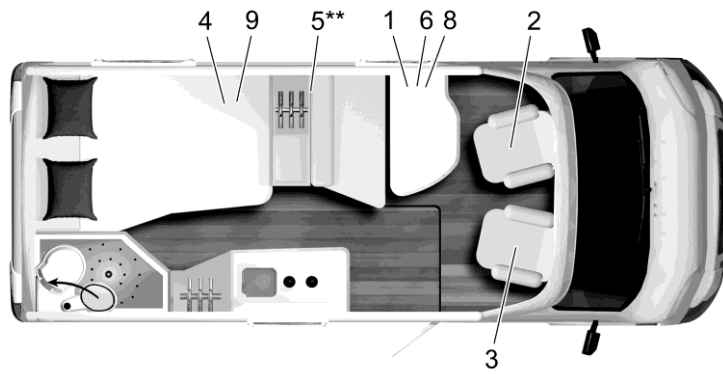

EHG00449

Afb. 351 Plattegrond Nexxo Van T 569

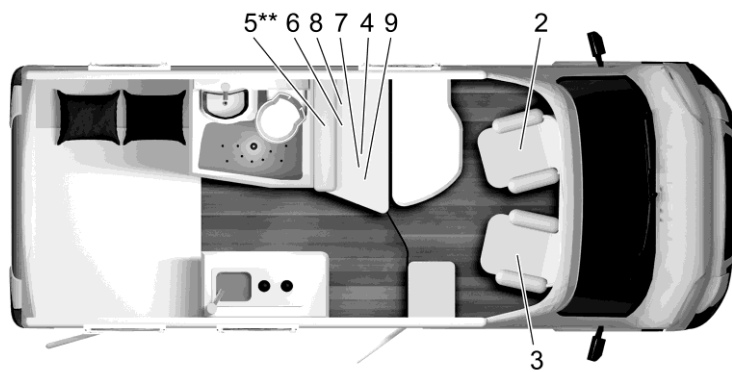

EHG00450

Afb. 352 Plattegrond Nexxo Van T 590

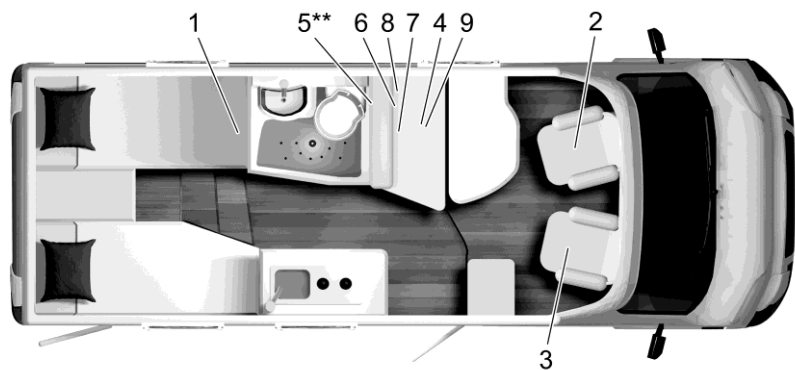

EHG00451

Afb. 353 Plattegrond Nexxo Van T 620

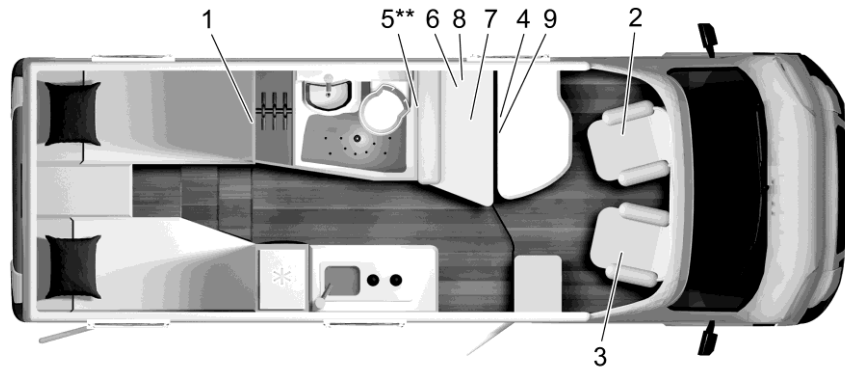

EHG00452

Afb. 354 Plattegrond Nexxo Van T 690

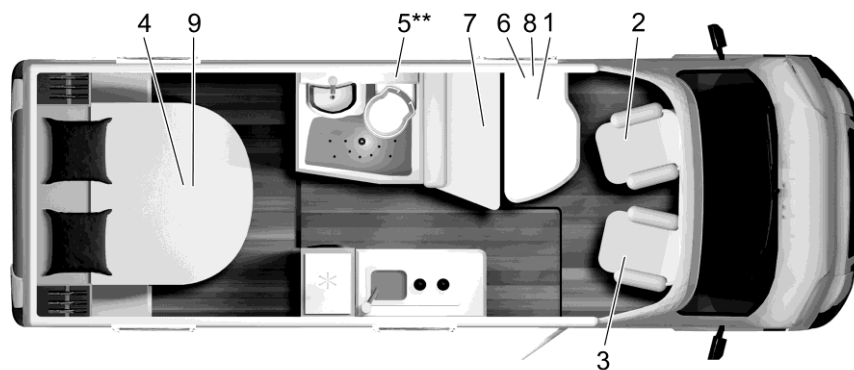

EHG00453

Afb. 355 Plattegrond Nexxo Van T 700

17.2 Lengtemaattabel/slaapplaatsen

Delfin/Limited T

Type	Wielbasis in cm	Lengte in cm	Breedte in cm	Hoogte in cm	Slaapplaatsen regulier/extra
T 660	380	698	232	292	2/3/5**
T 680 G	403,5	693	232	292	2/4***
T 690 G	380	698	232	292	2/3/4***
T 726 G	403,5	738	232	292	2/3/5**
T 727 G	403,5	741	232	292	2/3/5**
T 732	403,5	720	232	292	2/3/5**
T 736	403,5	741	232	292	2/3/5**

Lyseo TD/Harmony Line/Privilège

Type	Wielbasis in cm	Lengte in cm	Breedte in cm	Hoogte in cm	Slaapplaatsen regulier/extra
590	380	599	230	295	2/4***
644 G	380	699	230	295	2/4****
680 G	403,5	689	230	295	2/4***
690 G	403,5	699	230	295	2/5*****
727 G	403,5	749	230	295	2/5*****
728 G	403,5	749	230	295	2/5*****
732	403,5	720	230	295	2/5*****
736	403,5	749	230	295	2/5*****
744	403,5	749	230	295	2/5*****
745	403,5	764	230	295	2/5*****

Travel Van

T 590 G	345	599	220	275	2/3*
T 620 G	345	660	220	275	2/3*

Ixeo TL

IT 680 G	403,5	699	230	298	2/4**
IT 728 G	403	749	230	298	2/6**

Nexxo Van

T 569	345	599	220	285	2/3*
T 590 G	345	599	220	285	2/3*
T 620 G	345	660	220	285	2/3*
T 690 G	380	699	220	285	2/3*
T 700	380	699	220	275	2/3*

* Toebehoren "Vario-Seat": 1 persoon extra

** Extra bed: toebehoren "Vario-Seat"

*** 3. + 4. slaapplaats: toebehoren "Middelste zitgroep, om te bouwen tot bed"

**** 3. + 4. slaapplaats: toebehoren "Hefbed boven zitgroep achter"

***** 3. + 4. slaapplaats: toebehoren "Hefbed boven middelste zitgroep/5. slaapplaats: toebehoren "Middelste zitgroep, om te bouwen tot bed"

Hoofdstukoverzicht

In dit hoofdstuk vindt u nuttige tips voor de reis.

Aan het einde van het hoofdstuk vindt u een checklist, waarin de belangrijkste uitrustingen en voorwerpen voor de reis kunnen worden gevonden.

18.1 Verkeersbepalingen in het buitenland



- ▷ De chauffeur is verplicht om zich voor de reis te informeren over de verkeersbepalingen in de landen waar de reis doorheen voert. Informatie is te verkrijgen bij de automobiellclubs of de vertegenwoordigende instanties van het land.
- ▷ In enkele Europese landen moeten waarschuwingsvesten worden gedragen, als buiten de bebouwde kom in geval van pech of bij ongevallen het voertuig wordt verlaten.
- ▷ In veel landen gelden bepaalde en ten dele andere voorschriften en regels (bijv. andere waarschuwingsborden voor houders aan de achterkant, verplichting tot meenemen van alcoholtester, reservelampen, waarschuwingsvesten, toegelaten grootte van jerrycans). De chauffeur moet voor de rit informatie inwinnen over deze regelingen.
- ▷ De recentste informatie is over het algemeen op de websites van nationale autoclubs te vinden.

De informatie over de verkeersbepalingen is erg belangrijk, omdat in geval van schade het recht van het betreffende land geldt. Voor de eigen veiligheid bij reizen naar het buitenland altijd de volgende punten in acht nemen:

- De verzekeringspapieren meenemen.
- Bij ongelukken in elk geval door de politie een proces-verbaal laten opmaken.
- Geen documenten ondertekenen, die niet volledig zijn gelezen en begrepen.

18.2 Hulp op de Europese wegen



- ▷ Voordat u op reis gaat nationale telefoonnummers voor hulp onderweg en de politie noteren. In vele landen geldt het centrale noodnummer 112 (zonder kengetal).
- ▷ Bij voorkeur een lijst samenstellen met belangrijke telefoonnummers voor de landen waar u doorheen reist en deze in het voertuig bewaren.

Automobiellclubs in eigen land of het land waarin u reist helpen u graag verder.

18.3 Gasvoorziening in Europese landen



- ▷ In Europa bestaan er verschillende aansluitsystemen voor gasflessen. Het vullen of vervangen van de eigen gasflessen is in het buitenland niet altijd mogelijk. Laat u voor u op reis gaat informeren, bijv. bij de automobielclub of door de vakbladen, over de aansluitsystemen in uw gastland.

Algemene tips

De volgende instructies altijd in acht nemen:

- Alleen met volle gasflessen op vakantie gaan.
- Maximaal mogelijke capaciteit aan gasflessen gebruiken.
- Adaptersets (verkrijgbaar in de campinghandel) voor het vullen van de gasflessen in het buitenland alsmede voor het aansluiten van de gasdrukregelaar aan buitenlandse gasflessen meenemen.
- In de koude seizoenen op vulling met propaangasgehalte letten (butaan neemt geen gasvorm meer aan onder 0 °C).
- Blauwe flessen van de firma Campingaz gebruiken (wereldwijd verkrijgbaar). De gasflessen alleen met een veiligheidsventiel gebruiken.
- Als er buitenlandse flessen worden gebruikt, de gaskast controleren of de gasflessen erin passen. Buitenlandse flessen zijn niet altijd even groot als de eigen gasflessen.
- De website www.mylpg.eu biedt een overzicht van gasaanbieders in Europa.

18.4 Bepalingen m.b.t. tol in Europese landen

In veel Europese landen bestaat tegenwoordig een tolplicht. De bepalingen voor de tol en de wijze van heffing zijn zeer verschillend. Onwetendheid beschermt echter niet tegen bekeuring en de bekeuringen kunnen behoorlijk hoog zijn.

Zoals bij de verkeersbepalingen is de chauffeur verplicht, voor de reis informatie in te winnen over de modaliteiten van de tol. Zo is bijvoorbeeld in Oostenrijk bij motorvoertuigen van meer dan 3,5 t totaal gewicht het vignet niet meer voldoende. Er moet een zogenaamde "Go-Box" worden gekocht en geladen.

Informatie is verkrijgbaar bij alle automobielclubs of in het internet.



- ▷ Voorruiters met solar filter kunnen de foutloze werking van automatische afschrijvingsystemen (bijv. Go-Box) verhinderen. Hiermee moet bij de aankoop van de apparaten rekening worden gehouden (bijv. Split-Go-Box).

18.5 Tips voor veilig overnachten onderweg

Bedachtzaam handelen is de beste maatregel voor een veilige nacht in de camper.

Het risico van diefstal wordt tot een minimum gereduceerd als de volgende basisregels in acht worden genomen:

- Tijdens het hoogseizoen niet op parkeerplaatsen langs de snelweg overnachten, die aan typische vakantieroutes liggen.
- Meerdere voertuigen op een plek zorgen niet per se voor bescherming tegen diefstal. Het eigen gevoel over de standplaats laten beslissen.

- Ook voor slechts één overnachting een campingplaats zoeken.
- Bij overnachten in het open veld vluchtmogelijkheid vrijhouden. De weg naar de bestuurdersstoel moet vrij zijn. De contactsleutel moet binnen handbereik liggen.
- Alleen waardevolle spullen meenemen die onderweg per se nodig zijn. Waardevolle spullen als dit mogelijk is in een kleine safe opbergen en niet direct in de buurt van ramen of deuren neerleggen.
- Het voertuig altijd afsluiten.

18.6 Tips voor winterkampeers

De volgende tips dragen ertoe bij dat winterkamperen aangename herinneringen achterlaat.

- Staanplaats op tijd reserveren. Goede wintercampings zijn vaak al snel volgeboekt.
- Niet zonder winterbanden starten.
- Sneeuwkettingen meenemen.
- Staanplaats doordacht kiezen. Op de ondergrond letten. Sneeuw en ijs kunnen eventueel dooien.
- Als het voertuig is opgesteld, handrem loszetten om bevroren te voorkomen.
- Sneeuwwallen mogen nooit ingebouwde ventilatieopeningen afdekken.
- De ingebouwde ventilatieopeningen sneeuw- en ijsvrij houden.
- Op goede luchtcirculatie letten. Een goede luchtcirculatie vermijdt vocht en de woonruimte kan makkelijker verwarmd worden.
- De ramen van de bestuurderscabine met enkele beglazing met isoleermatten afdekken, zodat er geen plekken zijn waar de koude makkelijk binnen kan dringen.
- De instructies in sectie "Gasvoorziening in Europese landen" in acht nemen.
- Voor de gasinstallatie een systeem met twee gasflessen met omschakelautomaat gebruiken, zodat de voorraad niet tijdens de nacht opraakt.
- Gasinstallatie alleen met propaangas gebruiken.
- De ruimte achter de verwarming niet als opbergruimte gebruiken.
- In het voertuig nooit katalysator-kachels of infraroodstralers die op gas werken gebruiken aangezien deze zuurstof aan de ruimte onttrekken voor de verbranding.
- 230-V-voedingskabel zo aanleggen, dat de leiding niet vast kan vriezen of beschadigd kan worden (bijv. bij wegruimen van sneeuw).
- Als het hevig sneeuwt, regelmatig de sneeuw van het dak van het voertuig verwijderen. Enkele centimeters poedersneeuw dienen ter isolatie, maar natte sneeuw vormt snel een overmatige belasting.
- Voor de terugreis de sneeuw op het dak compleet verwijderen, zodat achteropkomend verkeer geen hinder ondervindt van sneeuw die van het dak afwaait.

18.7 Reischecklists

De volgende checklists helpen om belangrijke dingen niet thuis te vergeten, ook al is misschien niet alles nodig wat in deze checklists staat.



- ▷ De reisdocumenten (bijv. papieren en informatie) en de technische toestand van het voertuig niet pas kort voor de reis controleren. Het tijdig plannen en nakijken van de documenten maakt vakantie vanaf het begin mogelijk.

	✓	Voorwerp	✓	Voorwerp	✓	Voorwerp
Keukengedeelte		Dweil		Afwasmiddel		Saladebestek
		Bestek		Theedoeken		Snijplank
		Vleesvork		Glazen		Spoelborstel
		Blikopener		Grillbestek		Spoeldoeken
		Ijsblokjesvorm		Kurkentrekker		Lucifers
		Aansteker		Keukenpapier		Thermosfles
		Flessenopener		Afvalzakken		Potten
		Vershoudbakjes		Pannen		
		Servies		Roerlepels		
Bad/Sanitair		Handdoeken		Sanitairproducten		Toiletpapier
		Sanitaire artikelen		Toiletborstel		Beker voor tandenpoetsen
Woonruimte		Afvalemmer		Kaarten		Rugzak
		Autoatlas		Bezem		Slaapzakken
		Badhanddoeken		Blik		Schrijfgerei
		Badschoenen		Kaarsen		Schoenen
		Batterijen		Kleerhangers		Schoenpoetsproducten
		Beddengoed		Kleerborstel		Sportuitrusting
		Zak voor vuile was		Hoofdkussens		Stofzuiger
		Boeken		Landkaart		Zaklamp
		Campinggids/Lijst met standplaatsen		Medicijnen		Zakmes
		Verrekijker		Mobiele telefoon		Tafelkleed
		Brandblusser		Naaigerei		Drinkfles
		Gasfles		Regenkleding		Wasknijpers
		Insectenlamp		Reisapotheek		Waslijnen
		Insectwerende producten		Reisgids		

Voertuig/Gereedschap

✓	Voorwerp	✓	Voorwerp	✓	Voorwerp
	Afvaljerrycan		Gasslang		Sneeuwkettingen (winter)
	Adaptercontactdoos		Weefselband		Schroevendraaier
	CEE-adapter		Gietkan voor drinkwater		Stroomcontroleur
	Draad		Kabelhaspel		Wielkeggen
	Reservewiel		Lijm		Verbandtrommel
	Reservelampen		Combinatietang		Wagenkrik
	Reservezekeringen		Compressor		Gevarendriehoek
	Hamer		Ogen		Waarschuwingspaneel
	Gaffelsleutel		Slangadapter		Waarschuwingstest(en)
	Gasvuladapter		Slangklemmen		Waarschuwingknipperlicht

Buitenbereik

	Afspankoord		Campingtafel		Slot
	Blaasbalg		Bagagespin		Snoer
	Campingstoelen		Grill		Tentharingen/spanbanden

Documenten

	Adressenlijst		Autopapieren		Reispas
	Aanmeldingsbevestiging(en)		Rijbewijs		Reis- en kredietbrief
	Allergiepas		Inentingspas		Verzekeringpapieren
	Gebruiksaanwijzingen		Creditcard		Vignet/tolkaart
	Gebruiksaanwijzing voor medicijnen		Paspoort		Visum

Pos.	Component	Activiteit	Interval
1	Extra steunen	Smeren	Jaarlijks
2	Banden en velgen	Luchtdrukcontrole (zie sectie 14.6). Zichtcontrole op beschadigingen	Jaarlijks
3	Verlichting buiten	Functiecontrole	Jaarlijks
4	Gewrichten, scharnieren	Smeren	Jaarlijks
5	Koelkast, verwarming, boiler, kooktoestel, verlichting, sluitingen van luiken en deuren, toilet, veiligheidsgordels	Functiecontrole	Jaarlijks
6	Ramen, dakluiken	Functiecontrole, controle op lekkage	Jaarlijks
7	Kussens, gordijnen, rolgordijnen	Zichtcontrole	Jaarlijks
8	Dichtingslijsten, -randen, -rubber	Op beschadigingen controleren	Jaarlijks
9	Watervoorziening	Controle op lekkage	Jaarlijks
10	Warmeluchtinstallatie	Functiecontrole, evt. rotor reinigen	Jaarlijks
11	Bevestiging van de bodemflap	Zichtcontrole	Jaarlijks
12	Hefbedophanging	Functiecontrole	Jaarlijks
13	Elektrische installatie	Functiecontrole	Jaarlijks
14	Luchtvering (speciale uitvoering)	Conserveren	Jaarlijks
15	Gasinstallatie	Officiële gaskeuring	Om de 2 jaar
16	Verbindingen tussen chassis en opbouw	Controle	Om de 2 jaar

Overdracht _____ Pos. 1-14	
Stempel van Bürstner-dealer	
Datum	Handtekening

1e jaar _____ Pos. 1-14	
Stempel van Bürstner-dealer	
Datum	Handtekening

2e jaar _____ Pos. 1-16	
Stempel van Bürstner-dealer	
Datum	Handtekening

3e jaar _____ Pos. 1-14	
Stempel van Bürstner-dealer	
Datum	Handtekening

4e jaar _____ Pos. 1-16	
Stempel van Bürstner-dealer	
Datum	Handtekening

5e jaar _____ Pos. 1-14	
Stempel van Bürstner-dealer	
Datum	Handtekening

6e jaar _____ Pos. 1-16	
Stempel van Bürstner-dealer	
Datum	Handtekening

7e jaar _____ Pos. 1-14	
Stempel van Bürstner-dealer	
Datum	Handtekening

8e jaar _____ Pos. 1-16	
Stempel van Bürstner-dealer	
Datum	Handtekening

12-V-boordnet.....	149
12-V-controlelicht.....	159
12-V-voorziening	
Inschakelen.....	157
Storingsopsporing.....	273
230-V-aansluiting.....	61, 161
Storingsopsporing.....	272
230-V-boordnet.....	160
230-V-controlelicht.....	159
230-V-voorziening zie 230-V-aansluiting.....	161
230-V-zekeringenkast	169
3-wegventiel.....	190

A

Aanbouwonderdelen zie speciale uitvoeringen.....	18
Aanbouwonderdelen, vergrendelen	39
Aandraaimoment, wielen.....	267
Aanduidingen op de band	265
Aanhangerkoppelingen.....	36
Kogelkop	35
Met afneembare trekhaak.....	35
Aansluitkabel zie 230-V-voorziening	161
Aansluitschema, paneel (LT 96).....	173
Aanwijzingsstickers.....	261
Aardlekschakelaar	161
Controleren	170
Accu zie startaccu of woonruimteaccu	150
Accu-alarm.....	159
Accubewaking.....	156
Accu-keuzeschakelaar	155
Accu-scheidingsschakelaar	155
Accuspanning, tonen	157
Achterasbelasting.....	35
Achterste bed, uitvalbeveiliging.....	135
Achteruitrijcamera.....	46
AdBlue, bijvullen.....	56
Afmetingen zie lengtemaattabel.....	302
Afstandsbediening Truma-apparaten	
Bluetooth	200
Mobiel netwerk.....	200
Afstandsbediening, centrale vergrendeling.....	67
Aftapkraan, afvalwatertank	228
Inbouwplaats.....	293
Aftapkranen, inbouwplaats.....	193, 293
Afvalwaterhoeveelheid, tonen	158
Afvalwatertank	228
Leegmaken.....	228
Reinigingsopening.....	228
Storingsopsporing.....	284
Verwarming	229
Verzorging	243
Vulstand, tonen	158

Afvoer	
Afvalwater	10
Fecaliën.....	10
Huisvuil.....	10
Afzuigkap.....	209
Adsorptiekoolfilter vervangen.....	252
Metalen vetfilter, reinigen.....	243
Storingsopsporing.....	279
Verzorging.....	243
Antenneafstelling	63
Automatisch.....	62
Automatisch energiekeuze-systeem (AES).....	212

B

Bakoven zie gasbakoven	204
Band verwisselen zie wiel vervangen	266
Banden	
Algemene instructies.....	263
Bandenkeuze	264
Bandenspanning.....	269
Draagkracht	266
Kenmerk	265
Omgang met	265
Overmatige slijtage	20, 43, 263, 269
Banktafel.....	108
Basisuitrusting.....	27
Bed opbouwen.....	123
Bedden.....	111
Uitvalbeveiliging	135
Bedieningspaneel, heteluchtverwarming	180
Bedverbreding, éénpersoonsbedden.....	134
Bedverbreding, vergrendelen.....	39
Belading.....	30
Fietsenrek.....	33
Garage achter.....	32
Opbergruimte achter.....	32
Belading zie ook bijlading.....	30
Bepalingen m.b.t. tol in Europese landen	306
Bestuurdersstoel.....	51
Beveiligingsautomaat	170
Beveiligingsplaten, hefbed	115
Bijkomende uitrusting.....	28
Bijlading.....	25
Berekening.....	29
Samenstelling.....	27
Voorbeeld berekening.....	27
Bijlading zie ook belading.....	25
Binnendeur, storingsopsporing.....	285
Binnenverlichting, gloeilampen, vervangen.....	258
Binnenverlichting, storingsopsporing.....	272
Bodemvak.....	75
Openen.....	75
Sluiten.....	75
Boiler.....	178

Trefwoordenlijst

Boiler (Alde)		
Leegmaken	192	
Water, vullen	192	
Boiler (Truma)	179	
Gebruikswijzen	184	
Inbouwplaats	293	
Leegmaken	184	
Storingsopsporing	275	
Veiligheids-/aftapventiel	183	
Warmwatervoorziening, inschakelen	182	
Warmwatervoorziening, uitschakelen	183	
Water, vullen	184	
Brand		
Bestrijding	17	
Handelen bij	17	
Voorkomen	17	
Brandstofvulopening	56	
Brandveiligheid	17	
Breedtelicht	257	
Buitenaansluiting zie 230-V-aansluiting	61	
Buitencontactdoos	171	
Buitendouche	136	
Aansluiten	136	
Leegmaken	136	
Buitenverlichting		
Controleren	43	
Gloeilampen, vervangen	254	
Storingsopsporing	272	
Butaangas	22, 138	
C		
Campinggasflessen, gebruiken	23, 139	
Capaciteit van de accu	148	
Centrale vergrendeling	67	
Afstandsbediening	67	
Chassisnummer	261	
Checklist		
Bij ingebruikname na stilstand	249	
Bij stilstand in de winter	248	
Bij tijdelijke stilstand	246	
Verkeersveiligheid	43	
Voor de reis	308	
Voor het rijden	43	
Circulatieluchtventilator	179	
Circulatiepomp, toerental instellen	189	
Condenswater	86, 87	
Condenswater aan de schroefverbindingen aan de bodem van het voertuig	86	
Condenswater aan het dubbele plexiglasraam	87	
Contactdozen		
Buitencontactdoos	171	
SAT-contactdoos	171	
TV-contactdoos	171	
USB-aansluiting	148	
Contourverlichting	257	
Controlelicht, 12-V-voorziening	159	
Controlelicht, 230-V-voorziening	159	
Controlelicht, opstap	38	
Controlelicht, toilet	233, 234	
Controles officiële	251	
Controles zie checklist	43, 246	
Controletermijnen	251	
Conventionele belasting	27	
D		
Daadwerkelijke massa	26	
Dakluik met kliksluiting		
Openen	95	
Sluiten	95	
Verduisteringsrollo	96	
Dakluik met ventilator	98	
Boost-functie	99	
Hor	98	
Ontluchten	99	
Openen	98	
Sluiten	98	
Ventilator, uitschakelen	98, 99	
Ventileren	99	
Verduistering	98	
Dakluik Skyroof	99	
Continue ventilatie	100	
Hor	101	
Openen	99	
Sluiten	100	
Vouwverduistering	101	
Dakluiken	94, 98	
Deurdrempel	38	
Deuren		
Ingang deur	68	
Onderhoudswerkzaamheden	252	
Ontgrendelen	67	
Slot	68	
Storingsopsporing	285	
Vergrendelen	67, 68	
Deuren, vergrendelen	39	
Deurslot	68	
Dichtheidsgarantie		
Bewijs controle op lekkage	15	
Bürstner-garantievoorwaarden	13	
Controle op lekkage (bewijsstukken)	16	
Voertuiggegevens	15	
Diepontlading	147	
Dimlicht	255	
Douche	230	
Doucheaansluiting, buitendouche	136	
Draaglasten	26	
Drinkwatervulopening	222	
Openen	222	
Sluiten	223	

E

Eénpersoonsbedden, ligvlak	134
Elektrische installatie	
230-V-aansluiting, storingsopsporing	272
Storingsopsporing.....	272
Veiligheidsinstructies	23
Verklaring van de begrippen	147
Verlichting, storingsopsporing.....	272
Elektroblok (EBL 119).....	153
Inbouwplaats.....	155
Stroomschema	172
Taken.....	154
Elektroblok, inbouwplaats	293
Externe gasaansluiting.....	141

F

Fecaliëntank	
Bevestigingsbeugel.....	235
Leegmaken.....	235
Verwijderen.....	235
Fietsenrek	
Belading.....	33
Fietsen, bevestigen	34, 35
Neerlaatbaar	34
Niet neerlaatbaar.....	34
Rit met beladen fietsenrek	33
FI-schakelaar zie aardlekschakelaar	170
Flatscreen.....	83
Opbergen	83, 84, 85
Positioneren	83, 84, 85
Fornuis	205
Inschakelen	206
Uitschakelen.....	206

G

Garage achter	32
Garageluik.....	71
Gasaansluiting, extern.....	141
Gasafsluitkranen	140
Symbolen	140, 177
Gasbakoven.....	204, 205
Inschakelen	205, 207
Uitschakelen.....	205, 208
Gasdrukregelaar	41
Gasdrukregelaar, schroefverbindingen	139
Gasflessen.....	138
Veiligheidsinstructies	22, 138
Vervangen	146
Gasgrill.....	205, 207
Gasinstallatie	
Algemene instructies	21
Defect.....	21, 137, 275
Geen gas	275

Omschakelautomaat.....	142
Storingsopsporing	275
Veiligheidsinstructies	21
Gaskast.....	22, 138
Gaskookplaat	206
Inschakelen.....	206
Uitschakelen	206
Gaskooktoestel	202
Inschakelen.....	203
Reinigen	240
Storingsopsporing	279
Uitschakelen	203
Gaskooktoestel zie ook fornuis.....	205
Gaslucht	21, 137, 275
Gasvoorziening in Europese landen	306
Gebruik van een aanhanger	20
Algemene instructies.....	35
Veiligheidsinstructies	20
Gebruikswijzen, boiler (Alde)	188
Gebruikswijzen, boiler (Truma).....	184
Gebruikswijzen, heteluchtverwarming	184
Gebruikswijzen, klimaatregeling (Telair)	199
Gebruikswijzen, klimaatregeling (Truma)	195
Gebruikswijzen, koelkast (Dometic)	212
Gebruikswijzen, koelkast (Thetford).....	216
Gebruikswijzen, warmwaterverwarming.....	188
Gewichten van speciale uitvoeringen	289
Gloeilampen, vervangen	
Binnenverlichting.....	258
Buitenverlichting	254
Gloeilamptypen, buiten	257
Opbouwlamp	259
Verlichting achter	256
Verlichting zijkant	257
Gordijnen, reinigen	239
Grill	207
Inschakelen.....	207
Uitschakelen	208
Grootlicht.....	255

H

Handrem	59
Aantrekken.....	18
Hangtafel	
Ombouw tot bed-onderstel.....	105, 110
Tafelblad	105, 109
Tafelpoot	104, 109
Vergroten	105, 109
Verkleinen	105, 109
Hefbed, elektrisch bedienbaar	113, 117, 120
Bedladder	116, 118
Beveiligingsplaten, aanbrengen.....	115
Neerlaten.....	114, 117, 121
Noodbedrijf.....	116, 118, 122

Trefwoordenlijst

Optillen	115, 118, 121
Storingsopsporing	286
Veiligheidsriemen, spannen	118
Hefsteunen	
Inklappen	60
Lengte, verstellen	60
Uitklappen	60
Heftafel	106, 107, 110
Draaien	106
In de breedte verschuiven	106
In de lengte verschuiven	106
In lengte- en breedte verschuiven	107, 110
Ombouw tot bed-onderstel	106, 107, 110
Tafelblad	106, 107
Tafelblad, naar boven plaatsen	106, 107
Tafelblad, verkleinen	107
Tafelpoot	106, 107
Heki-dakluik	96
Hor	97
Openen	96
Sluiten	96
Ventilatiestand	97
Vouwverduistering	97
Heteluchtverwarming	179
Bedieningspaneel	180
Circulatieluchtventilator	179
Gebruikswijzen	184
Inbouwplaats	293
Storingsopsporing	275
Hogedrukreiniger, wassen met	237
Hoofdschakelaar 12 V	157
Hoofdsteunen	54
Hoog gasverbruik	21, 137, 275
Hor, dakluik met ventilator	
Openen	98
Sluiten	98
Hor, dakluik Skyroof	
Openen	101
Sluiten	101
Hor, Heki-dakluik	
Openen	97
Sluiten	97
Hor, reinigen	240
Hordeur	
Openen	70
Sluiten	70
Hulp op de Europese wegen	305

I

Inbouwapparatuur	177
Gebruiksaanwijzingen	18
Indicaties	
Accuspanning	157
Vulstand afvalwatertank	158
Vulstand watertank	158

Ingangsdeur	68, 69
Ontgrendelen	68
Vouwverduistering, openen	69
Vouwverduistering, sluiten	69
Ingangsdeur, binnen	
Openen	69
Vergrendelen	69
Ingangsdeur, buiten	
Openen	68
Vergrendelen	68
Ingebruikname	
Na stilstand in de winter	249
Na tijdelijke stilstand	249
Inspecties	251
Inspectieschema	311
Inspectiewerkzaamheden	251
Inwendige verzorging	239
Isofix-bevestiging	50

K

Kabelhaspel	161
Kentekenbewijs	25
Kinderbedden	113, 117, 120
Kinderbeveiligingssystemen	48
Isofix-bevestiging	50
Klaptafel	51
Kledingkastverlichting	79
Klepslot	72
Met greepkom	71
Openen	71, 72, 73
Serviceluik	72
Sluiten	71, 72, 73
Vierkant	73
Klimaatregeling (Telair)	
Filter, reinigen	244
Gebruikswijzen	199
Inschakelen	199
Storingsopsporing	279
Uitschakelen	200
Ventilatioerooster, reinigen	244
Verzorging	244
Klimaatregeling (Truma)	195
Afstandsbediening	196
Automatisch gebruik	196
Circulatielucht	197
Filter, reinigen	244
Gebruikswijzen	195
Inschakelen	196
Koeling	197
Luchtverdeling	196
Stille werking	198
Storingsopsporing	278
Timer	198
Uitschakelen	196

Verlichting	198
Verwarming	197
Verzorging	244
Koelkast	61, 210
Deurvergrendeling.....	219
Frameverwarming.....	214
Gebruikswijze, selecteren	214, 215, 218
Gebruikswijzen	212, 216
Inschakelen	214, 215, 217
Koelcapaciteit instellen.....	218
Koelcapaciteit, instellen.....	214, 215
Omschakeling tussen energiebronnen	213, 216
Storingsopsporing.....	280
Uitschakelen.....	215, 218
Ventilatierooster, wegnemen.....	210
Koelkastdeur	
In ventilatiestand vergrendelen.....	220
Openen	219
Sluiten	220
Koelkast-ventilatierooster, wegnemen	210
Kookplaat	202
Krasbestendig oppervlak, verzorging.....	240
Kunstmatige ventilatie.....	18, 86
Kunststofdelen in het toilet en in de woonruimte, reinigen.....	239
Kussenstoffen, reinigen	239
L	
Laadbooster	153
Laadtoestand, tonen	
Startaccu	157
Woonruimteaccu.....	157
Lampen.....	258
Reinigen	239
Langzitbank, ombouw.....	51
Lederen overtrekken, reinigen	239
Leeg gewicht.....	27
Lekwater in voertuig.....	284
Lengtemaattabel.....	302
Lichtregeling.....	79
Lichtschakelaar	
Toilet ruimte	77
Woonruimte.....	78
Luchtuitstroomopeningen, instellen.....	179
L-zitgroep, ombouw slapen	128
M	
Magnetron	
Inschakelen	209
Storingsopsporing.....	280
Uitschakelen.....	209
Markies	65
Massa in rijklare toestand	26, 29
Mechanische hefsteunen	
Inklappen.....	60
Lengte, verstellen.....	60
Uitklappen.....	60
Meubelluiken	73
Openen	74, 75
Sluiten.....	74, 75
Meubelluiken, storingsopsporing.....	285
Meubeloppervlakken, reinigen	239
Milieu-instructies	10
Mobiele lamp	81
Monitor, achteruitrijcamera.....	46
Multimediasysteem	149
N	
Noodontgrendeling.....	71
O	
Officiële controles	251
Ombouw slapen, ligvlak éénpersoonsbedden.....	134
Ombouw slapen, L-zitgroep	128
Ombouw tot bed-onderstel (hangtafel)...	105, 110
Ombouw tot bed-onderstel (heftafel)	106
Omgang met banden	265
Omschakelautomaat, gasinstallatie	142
Onderhoudswerkzaamheden	252
Afzuigkap.....	252
Deuren	252
Klimaatregeling (Telair).....	244
Klimaatregeling (Truma).....	244
Warmwaterverwarming.....	252
Woonruimteaccu	252
Opberg ruimte achter	32
Opbouwlamp.....	259
Oplegdruk	35
Oprijblokken.....	59
Opstap.....	59
Controlelicht	37, 38
Elektrisch bedienbaar	37
Inklappen.....	38
Uitklappen.....	38
Verzorging.....	239
Opstelling van de zitplaatsen	55
Overladen	30
Overnachten, onderweg	306
P	
Paneel (LT 96)	157
12-V-controlelicht	159
230-V-controlelicht.....	159
Aansluitschema	173
Accuspanning, tonen	157
Hoofdschakelaar 12 V	157

Trefwoordenlijst

Toets voor waterpomp	159
Vulstand van de afvalwatertank, tonen.....	158
Vulstand van de watertank, tonen.....	158
Paneel zie ook indicaties.....	157
Parkeerlicht.....	255
Passagiersstoel.....	51
Persoonlijke uitrusting	28
Persoonsbeveiligingsschakelaar (FI).....	169
Pilotenstoel zie bestuurdersstoel en passagiersstoel	51
Plafondverlichting.....	258
Plattegronden	293
Propaangas.....	22, 138
PVC-vloerbedekking, reinigen	240

R

Raam, ingang deur	
Vouwverduistering, openen	69
Vouwverduistering, sluiten.....	69
Ramen	87
Rolhor.....	90, 91
Verduistering.....	92
Verduisteringsrollo.....	90
Vouwverduistering	91, 92
Reinigen zie verzorging.....	237
Reischecklists.....	308
Reiswieg	113, 117, 120
Reminstallatie, storingsopsporing.....	271
Remmen	47
Controleren.....	47, 271
Reserveonderdelen	260
Richtingaanwijzer	255
Rijden met het voertuig.....	45
Rijsnelheid.....	46
Rolhor, raam	
Openen	91, 92
Sluiten	91
Rolhor, reinigen	240
Rustspanning.....	147
Ruststroom.....	147

S

Sanitaire inrichting.....	221
SAT-contactdoos.....	171
Satellietinstallatie	61, 63
Met automatische antenneafstelling.....	62, 63
Storingsopsporing	271
Scharnierarm, tweedelig.....	83
Schuifdak, elektrisch	102
Schuifraam	90
Openen	90
Sluiten	90
Serienummer	261
Service luiken.....	70, 72
Klepslot.....	70, 71, 72, 73

Slaapplaatsen	302
Sleutels.....	25
Slot	
Ingang deur.....	68
Meubelluik	74
Service luik.....	70, 71, 72, 73
Sneeuwkettingen	42
Speciale uitvoeringen	
Beschrijving	9
Gewichten	289
Kenmerk	9
Veiligheidsinstructies	18
Spoelbak, reinigen.....	240
Spotlight.....	80
Draaien.....	80
Verschuiven	80
Verwijderen.....	80
Staaflamp in garage achter	80
Startaccu	
Inbouwplaats.....	150
Laden	150
Spanning, tonen.....	157
Storingsopsporing.....	272
Zekeringen.....	164
Stilstand	
In de winter	248
Tijdelijke	246
Stoel, extra.....	51
Met veiligheidsriem	52
Stoelen, draaien	76
Stoelverwarming.....	54
Stores, reinigen.....	239
Storingsopsporing	
12-V-voorziening.....	273
230-V-aansluiting	272
Accu	272
Afzuigkap	279
Binnendeur	285
Boiler	275
Elektrische installatie	272
Gasinstallatie.....	275
Gaskooktoestel	279
Hefbed, elektrisch bedienbaar (Ixeo)	286
Heteluchtverwarming.....	275
Klimaatregeling (Telair)	279
Klimaatregeling (Truma)	278
Koelkast.....	280
Magnetron	280
Meubelluiken	285
Opbouw	285
Reminstallatie	271
Satellietinstallatie.....	271
Startaccu.....	272
Toilet.....	284
Verlichting.....	272

Verwarming	275
Watervoorziening	284
Woonruimteaccu	272
Stroomschema, binnen	172
Stroomschema, buiten	174
Stroomschema's	172
Symbolen	
Gasafsluitkranen	140, 177
Voor instructies	9

T

Tafel, reinigen	240
Tafels	103, 104, 106, 107, 108, 109
Tankdeksel zie	
brandstofvulopening	56
Tanken	56
Tapijtvloer, reinigen	240
Technisch toegelaten totale massa	26, 29
Technische gegevens	293
Afmetingen	302
Slaapplaatsen	302
Televisie	38
Thetford-toilet	
Controlelicht	234
Spoelen	234
Toebehoren, aanbouw	18
Toegelaten totaalgewicht zie technisch	
toegelaten totale massa	26
Toilet	231
Controlelicht	233
Spoelen	233
Storingsopsporing	284
Vorbereiden	231
Zekering	166, 167
Toiletruimte	230
Geurverrijver	236
Lichtschakelaar	77
Ventileren	230
TV-contactdoos	171
Typeplaatje	261

U

Uitvalbeveiliging, achterste bed	135
Uitwendige verzorging	237
Uitzetbaar raam	
Continue ventilatie	89
Openen	88
Rolhor	91
Sluiten	88
Verduisteringsrollo	90
Vouwverduistering	91
USB-aansluiting	148

V

Vario-rolgordijn	94
Vast bed	111
Hoofddeel, neerlaten	112
Hoofddeel, optillen	112
Openen	111
Sluiten	111
Vast bed, in hoogte verstelbaar via	
riemensysteem	112
Vaste tafel	104
Draaien	104
Tafelblad, vergroten	104
Tafelblad, verkleinen	104
Tafelblad, verschuiven	104
Tafelpoot	104
Veiligheids-/aftapventiel boiler	183
Inbouwplaats	293
Veiligheids gordels	47
Juist dragen	48
Reinigen	240
Veiligheidsinstructies	17
Brandveiligheid	17
Elektrische installatie	23
Gebruik van een aanhanger	20
Kookplaat	202
Verkeersveiligheid	19
Waterinstallatie	23
Wiel vervangen	266
Veiligheidsnet, hefbed	118
Velgenmaat	266
Velgtype	263
Vensterruiten, reinigen	238
Ventileren	86
Toiletruimte	230
Verdeling van de hete lucht	179
Verduistering, dakluik met ventilator	
Openen	98
Sluiten	98
Verduisteringsrollo, dakluik met kliksluiting	
Openen	96
Sluiten	96
Verduisteringsrollo, raam	
Openen	91
Sluiten	90
Verduisteringsrollo, reinigen	240
Vergrendelingsknop, uitzetbaar raam	87, 99
Verkeersbepalingen in het buitenland	305
Verkeersveiligheid	43
Checklist	43
Instructies	19
Verlengplaat voor keuken	39
Verlichting	
Achter	256
Gloeilampen, vervangen	254
Lampen, reinigen	239

Trefwoordenlijst

Storingsopsporing	272	Voor het rijden	25
Voor	255	Vorstgevaar	23, 221, 226
Zijde.....	257	Vouwverduistering, bestuurdersraam	
Verstelbaar hoofddeel, vast bed	111	Openen.....	93
Verstikkingsgevaar.....	18, 86	Sluiten.....	93
Verwarming.....	178	Vouwverduistering, dakluik Skyroof	
Circulatieluchtventilator	179	Openen.....	101
Eerste ingebruikname.....	178	Sluiten.....	101
Luchtuitstroomopeningen, instellen.....	179	Vouwverduistering, Heki-dakluik	
Storingsopsporing	275	Openen.....	97
Verdeling van de hete lucht.....	179	Sluiten.....	97
Verwarmingscircuit, regelen.....	190	Vouwverduistering, passagiersraam	
Verwarming voor afvalwatertank en		Openen.....	93
afvalwaterleidingen	229	Verduisteren	93
Zekeringen	167	Vouwverduistering, raam	
Verzorging.....	237	Openen.....	91
Afvalwatertank	243	Sluiten.....	91
Afzuigkap.....	243	Vouwverduistering, raam ingang deur	
Bij stilstand in de winter.....	248	Openen.....	69
Bij tijdelijke stilstand.....	246	Sluiten.....	69
Gaskooktoestel.....	240	Vouwverduistering, reinigen	240
Gordijnen	239	Vouwverduistering, Remis.....	56
Hogedrukreiniger, wassen met.....	237	Vouwverduistering, voorruit	
Hor.....	240	Openen.....	93
In de winter	245	Verduisteren	93
Inwendige verzorging.....	239	Vouwverduistering, vouwgordijn	55
Klimaatregeling (Telair).....	244	Vulstand van de afvalwatertank, tonen.....	158
Klimaatregeling (Truma).....	244	Vulstand van de watertank, tonen.....	158
Krasbestendig oppervlak	240		
Kunststofdelen binnen	239		
Kussenstoffen.....	239		
Lampen.....	239		
Lederen overtrekken	239		
Meubeloppervlakken	239		
Opstap	239		
PVC-vloerbedekking.....	240		
Rolhor	240		
Spoelbak	240		
Stores	239		
Tapijtvloer.....	240		
Uitwendige verzorging	237		
Veiligheidsgordel	240		
Vensterruiten.....	238		
Verduisteringsrollo.....	240		
Vouwverduistering	240		
Warmwaterverwarming.....	252		
Wassen.....	238		
Waterinstallatie	241		
Waterleidingen.....	242		
Watertank	241		
Vloerverwarming, elektrisch			
Inschakelen.....	194		
Overbelastingsbeveiliging.....	194		
Uitschakelen.....	194		
Voertuig, wassen.....	238		
Voertuigverlichting zie verlichting	254		

W

Waarschuingsstickers	261
Warmtewisselaar (Alde)	
Aanzetten	191
Afsluiten	191
Inbouwplaats.....	191
Warmwaterverwarming	
230-V-elektragebruik, kiezen	189
3-wegventiel	190
Bedieningspaneel.....	186
Extra circulatiepomp	191
Gas- en 230-V-elektragebruik, kiezen	189
Gasgebruik, kiezen	188
Gebruikswijzen	188
Gereedschapmenu's.....	188
Instelmenu.....	188
Onderhoudswerkzaamheden	252
Startscherm	187
Toerental, circulatiepomp	189
Verwarming, inschakelen	189
Verwarming, uitschakelen	189
Verwarmingsinstallatie, ontlichten.....	254
Verwarmingsvloeistof, bijvullen.....	253
Verzorging	252
Vloeistofpeil, controleren	253
Warmtewisselaar	190

Wassen met hogedrukreiniger	237	Woonruimteaccu	150
Waterhoeveelheid, tonen	158	Accu-alarm	159
Waterinstallatie	222	Inbouwplaats	293
Drinkwatervulopening	222	Instructies	150
Leegmaken	226	Onderhoudswerkzaamheden	252
Ontsmetten	242	Spanning, tonen	157
Reinigen	241	Storingsopsporing	272, 274
Veiligheidsinstructies	23	Zekeringen	165
Verzorging	241		
Vullen	223		
Waterleidingen, reinigen	242		
Waterpomp	221, 223	Z	
Inbouwplaats	293	Zekering 230 V	169
Regelknop	159	Inbouwplaats	293
Watertank	222	Zekeringen	163, 164
Inbouwplaats	293	Aan de relaisbox AD01	165
Overloop	225	Aan de startaccu	164
Reinigen	241	Aan de woonruimteaccu	165
Vulstand, tonen	158	Aan het elektroblok EBL 119	165
Water, aftappen	226	Voor Thetford-toilet	166, 167
Water, bijvullen	225	Voor verwarming afvalwaterleidingen	167
Watervoorziening		Zekering 230 V	160, 169
Algemeen	221	Zekeringen 12 V	164
Storingsopsporing	284	Zekeringen 12 V	164
Wegenwacht in Europa	305	Aan de relaisbox AD01	165
Werkblad, reinigen	240	Aan de startaccu	164
Wiel vervangen	266	Aan de woonruimteaccu	165
Aandraaimoment	267	Voor Thetford-toilet	166, 167
Wiel, vervangen	268	Voor verwarming afvalwaterleidingen	167
Wielkeggen	59	Zekeringenkast	170
Wintercamping	307	Zitgroep, tot bed ombouwen	123
Wintergebruik	245	Zonnepanelen	160
Winterverzorging	245	Zonneregelaar	160



Bürstner GmbH & Co. KG

Weststraße 33
D-77694 Kehl / Rhein
Tel. +49 7851 / 85 - 0
Service-Hotline 85-950
Fax +49 7851 / 85 - 201
service@buerstner.com

Bürstner Service-Center

Elsässer Straße 80
D-77694 Kehl / Neumühl

www.buerstner.com



3249490 - 11.2020