

Till instruktionsbokens läsare ...

Vi gratulerar till köpet av den nya husbilen. Du har köpt ett högvärdigt fordon som du kommer att ha stor glädje av.

För att underlätta en säker och enkel användning av husbilen ger Bürstner-återförsäljaren detaljerad information om alla viktiga funktioner redan vid överlåtelsen.

Sedan står den här handboken, instruktionsboken från basfordonets tillverkare och instruktionsböckerna från apparattillverkarna till förfogande vid frågor eller problem med husbilen.

Före den första färden

Läs den här handboken ordentligt; använd den inte bara för att slå upp olika saker.

Fyll i garantikorten till de fasta apparaterna och extrautrustningen och skicka in dem till apparattillverkarna. Garantikorten finns i resp. bruksanvisning. Därigenom bekräftas garantin för alla apparater.

1	Inledning	7	4.6.1	Använda säkerhetsbälten på rätt sätt	39
1.1	Allmänt	7	4.7	Bilbarnskydd	40
1.2	Information om miljöskydd	8	4.8	Pilotsäten för förarstol och passagerarstol	40
2	Säkerhet	9	4.9	Stolsvärme (extrautrustning)	41
2.1	Brandskydd	9	4.10	Nackstöd	41
2.1.1	Undvika brandrisker	9	4.11	Sittplatsernas placering	42
2.1.2	Brandbekämpning	9	4.12	Plisségardin i förarhytten	42
2.1.3	Vid brand	9	4.12.1	Plisségardin, plisséförhänge	42
2.2	Allmänt	10	4.12.2	Plisségardin Remis (extrautrustning)	43
2.3	Trafiksäkerhet	10	4.13	Tankning av bränsle för dieselmotor	43
2.4	Släpvagnskörning	12	5	Uppställning av husbilen	45
2.5	Gasanläggning	12	5.1	Parkeringsbromsen	45
2.5.1	Allmänna anvisningar	12	5.2	Fotsteg	45
2.5.2	Gasflaskor	13	5.3	Nivåklossar	45
2.6	Elektrisk anläggning	14	5.4	Stoppklossar	45
2.7	Vattensystem	14	5.5	Stödben	46
3	Innan resan börjar	15	5.5.1	Allmänna anvisningar	46
3.1	Nycklar	15	5.5.2	Stödben (SAWIKO) (delvis extrautrustning)	46
3.2	Fordonsregistreringen	15	5.5.3	Stödben (AL-KO) (delvis extrautrustning)	47
3.3	Last	15	5.6	Elektriska stödben (AL-KO) (extrautrustning)	48
3.3.1	Begrepp	16	5.7	230 V-anslutning	50
3.3.2	Beräkning av last	18	5.8	Kylskåp	50
3.3.3	Lasta fordonet på rätt sätt	20	5.9	Satellitsystem (extrautrustning)	50
3.3.4	Takreling och stege (extrautrustning)	21	5.9.1	Anläggning med automatisk antennjustering (Alden)	50
3.3.5	Bakre lastutrymme/ bagageutrymme	22	5.9.2	Anläggning med halvautomatisk antennjustering (Alden)	51
3.3.6	Dubbelgolv	23	5.10	Anläggning med automatisk antennjustering (Oyster)	52
3.3.7	Cykelställ (extrautrustning)	23	5.11	Markis (extrautrustning)	53
3.3.8	Cykelställ cykel/elcykel (extrautrustning)	25	6	Boende	55
3.3.9	Avtagbar lasthållare AL-KO (extrautrustning)	27	6.1	Centrallås (extrautrustning)	55
3.3.10	Lasthållare SAWIKO (extrautrustning)	28	6.2	Ingångsdörr	55
3.4	Släpvagnskörning	29	6.2.1	Ingångsdörr, utsida (Hartal M1)	56
3.5	Släpvagnskoppling (extrautrustning)	29	6.2.2	Ingångsdörr, insida (Hartal M1)	56
3.6	Fotsteg	30	6.2.3	Ingångsdörr, utsida (Hartal Premium) (delvis extrautrustning)	57
3.7	TV-anläggning (extrautrustning)	31	6.2.4	Ingångsdörr, insida (Hartal Premium) (delvis extrautrustning)	57
3.8	Lock till diskho och slask	31	6.2.5	Fönster ingångsdörr (Hartal Premium) (delvis extrautrustning)	58
3.9	Fastsättning av lös inredning	32	6.2.6	Veckat insektskydd på ingångsdörren (delvis extrautrustning)	58
3.10	Snökedjor (extrautrustning)	33	6.3	Utvändiga luckor	59
3.11	Trafiksäkerhet	33	6.3.1	Lucklås med greppkåpa	59
4	På väg	35	6.3.2	Lucklås, kvadratisk	60
4.1	Köra husbilen	35	6.3.3	Lucklås med tryckknapp	60
4.2	Parkeringshjälp Park Boy V (extrautrustning)	36			
4.3	Backningskamera (delvis extrautrustning)	37			
4.4	Körhastighet	38			
4.5	Bromsar	39			
4.6	Säkerhetsbälten	39			

Innehållsförteckning

6.3.4	Lucka för 230 V-anslutning, kvadratisk	61	7	Gasanläggning	93
6.3.5	Lock för påfyllningsöppningen för dricksvatten	61	7.1	Allmänt	93
6.4	Skåpluckor och innerdörrar	62	7.2	Gasflaskor	94
6.4.1	Skåpluckor med tryckknapp	62	7.3	Byta ut gasflaskor	95
6.4.2	Skåpluckor med låshandtag	62	7.4	Gasavstängningsventiler	96
6.4.3	Skiljeplatta till förarhytt (endast Argos 747-2)	63	7.5	Extern gasanslutning (extrautrustning)	96
6.5	Ljusbrytare	64	7.6	Crash-Protection-Unit-omkopplingsenhet (extrautrustning)	97
6.5.1	Ingång	64	8	Elektrisk anläggning	101
6.5.2	Invändigt	64	8.1	Allmänna säkerhetsanvisningar	101
6.5.3	Klädska-plampa	65	8.2	Begrepp	101
6.6	Spotlight	66	8.3	12 V-nät	102
6.7	Ljusstyrning (endast Argos 747-2)	67	8.3.1	Radioomkopplare (extrautrustning)	103
6.8	Fäste för platt bildskärm	68	8.3.2	Startbatteri	103
6.8.1	Fäste på pelare	69	8.3.3	Bodelsbatteri	105
6.8.2	Fäste med ledad arm	69	8.4	EI-block	106
6.8.3	Fäste i TV-skåp	70	8.4.1	EI-block (EBL 99)	106
6.9	Vädra	70	8.4.2	EI-block (EBL 220)	108
6.10	Fönster	71	8.5	Panel IT 96-2	111
6.10.1	Överkantshängt fönster med vridspärrar	72	8.5.1	Huvudbrytare 12 V	111
6.10.2	Överkantshängt fönster med automatik-spärrar	73	8.5.2	Instrument V/tank för batterispänning och vattenvolym eller avloppsvattenvolym	111
6.10.3	Mörklägningsrullgardin och insektsnät	75	8.5.3	Brytare för vattenpump	113
6.10.4	Plisségardin och insektsnät	76	8.5.4	Batterilarm för bodelsbatteri	113
6.10.5	Plisségardiner på vindrutan och på förar-/passagerarfönstren	77	8.5.5	12 V-kontrollampa	113
6.11	Takluckor	78	8.5.6	230 V-kontrollampa	113
6.11.1	Heki-taklucka (mini och midi) (delvis extrautrustning)	79	8.6	Panel LT 510	114
6.11.2	Vevmanövrerad taklucka	80	8.6.1	230 V-kontrollampa	114
6.11.3	Taklucka Omni-Vent med fläkt (extrautrustning)	81	8.6.2	Huvudbrytare 12 V	115
6.11.4	Taklucka Skyroof	82	8.6.3	Indikeringsinstrument batterier	115
6.12	Bord	84	8.6.4	Indikeringsinstrument tank	117
6.12.1	Hängbord med utbytbart bordsben	84	8.6.5	Larm	117
6.12.2	Hängbord med utbytbart bordsben (uten bordsförlängning)	85	8.6.6	Temperaturvisning	118
6.13	Inställning långsgående sittbänk	86	8.6.7	Brytare för tankvärme	118
6.14	Extrastol (endast Argos 747-2)	86	8.6.8	Brytare för vattenpump	119
6.15	Sängar	87	8.7	Bränslecell (EFOY) (extrautrustning)	119
6.15.1	Alkovsäng	87	8.8	Solcellsanläggning (extrautrustning)	122
6.15.2	Fast säng (gasfjäder)	88	8.9	230 V-nät	123
6.15.3	Våningssäng	89	8.9.1	230 V-anslutning	124
6.16	Bygga om sittgrupperna för sänggående	89	8.9.2	Anslut 230 V-försörjningen	124
6.16.1	Sittgrupp i mitten med extra dyna (utan sängbreddning)	89	8.10	Säkringar	125
6.16.2	Sittgrupp i mitten med extra dyna (med sängbreddning)	90	8.10.1	12 V-säkringar	125
6.16.3	Sittgrupp i mitten med långsgående sittbänk	91	8.10.2	230 V-säkring	129
6.17	Duschanslutning för yttre dusch (extrautrustning)	92	8.11	Uttag på utsidan (extrautrustning)	130
			8.12	EI-scheman	131
			8.12.1	EI-scheman invändigt	131
			8.12.2	EI-schema utvändigt	136

9	Fast installerade apparater	137	10.5	Tömna vattensystemet	175
9.1	Allmänt	137	10.6	Toaletterum	176
9.2	Värmesystem	138	10.7	Toalett	176
9.2.1	Modeller med avgaskanal på höger fordonssida	138	10.8	Toalett med fast bänk (Theftord C-402)	182
9.2.2	Uppvärmning på rätt sätt	138	11	Skötsel	189
9.2.3	Varmluft-värmesystem Truma Combi	139	11.1	Utvändig skötsel	189
9.2.4	Varmvatten-värmesystem Alde (endast Argos 747-2)	141	11.1.1	Allmänt	189
9.2.5	Extra värmeväxlare (extrautrustning)	146	11.1.2	Tvätta med högtryckstvätt	189
9.2.6	Elektrisk golvvärme (extrautrustning)	147	11.1.3	Tvättning av fordonet	190
9.2.7	Motorvärme (extrautrustning)	148	11.1.4	Fönsterrutor av akrylglas	190
9.3	Klimatanläggning (extrautrustning)	149	11.1.5	Underrede	191
9.3.1	Dometic	149	11.1.6	Avloppstank	191
9.3.2	Telair	150	11.1.7	Fotsteg	191
9.4	Varmvattenberedare	151	11.2	Invändig skötsel	191
9.4.1	Modeller med avgaskanal på höger fordonssida	152	11.3	Vattensystem	192
9.4.2	Varmvattenberedare Truma Combi	152	11.3.1	Rengöra vattentanken	192
9.4.3	Varmvattenberedare Alde	155	11.3.2	Rengöra vattenledningar	193
9.5	Spis	156	11.3.3	Desinficera vattensystemet	193
9.5.1	Gasspis	156	11.4	Spisfläkt	194
9.5.2	Gasspis med gasugn och gasgrill (endast Argos 747-2)	157	11.5	Klimatanläggning	194
9.5.3	Gasugn (Dometic) (extrautrustning)	159	11.5.1	Dometic	194
9.5.4	Mikrovågsugn (extrautrustning)	161	11.5.2	Telair	194
9.5.5	Spisfläkt (delvis extrautrustning)	162	11.6	Vinterskötsel	195
9.6	Kylskåp	162	11.6.1	Förberedelser	195
9.6.1	Kylskåpets ventilationsgaller	162	11.6.2	Vinterdrift	195
9.6.2	Drift (Dometic 8-serie med manuell energival-system MES)	163	11.6.3	Efter vintern	196
9.6.3	Drift (Dometic 8-serie med automatiskt energival-system AES)	165	11.7	Avställning	196
9.6.4	Lås till kylskåpsdörr	167	11.7.1	Tillfällig avställning	196
10	Sanitetssystem	169	11.7.2	Avställning över vintern	197
10.1	Vattenförsörjning, allmänt	169	11.7.3	Idrifttagande av fordonet efter tillfällig avställning eller vinteravställning	198
10.2	Vattentank	170	12	Underhåll	199
10.2.1	Volym	170	12.1	Inspektion	199
10.2.2	Påfyllningsöppning för dricksvatten, med lock	170	12.2	Underhållsarbeten	199
10.2.3	Stänga/öppna utloppet	171	12.3	Dörrar	199
10.2.4	Fylla på vatten	171	12.4	Bodelsbatteri	200
10.2.5	Tappa av vatten (rätt med utlopp)	171	12.5	Bränslecell	200
10.3	Avloppstank	172	12.5.1	Byt tankpatron	200
10.3.1	Tappa av avloppsvatten	172	12.5.2	Påfyllning av servicevätska	201
10.3.2	Uppvärmning av avloppstanken (extrautrustning)	173	12.6	Varmvatten-värmesystem Alde	201
10.4	Påfyllning av vattensystem	174	12.6.1	Kontroll av vätskenivå	202
			12.6.2	Påfyllning av värmevätska	202
			12.6.3	Avluftning av värmeanläggning	203
			12.6.4	Avluftningsventilernas läge	203
			12.7	Motorvärme	203
			12.8	Byte av glödlampor, utvändigt	204
			12.8.1	Belysning front	204
			12.8.2	Belysning bak	205
			12.8.3	Belysning sida	205
			12.8.4	Glödlamptyper för ytterbelysning	206
			12.9	Byte av glödlampor, invändigt	206
			12.9.1	Halogentaklampan	207
			12.9.2	Utanpåliggande LED-lampa	207

Innehållsförteckning

12.9.3	Infällda lampor med LED	208	17	Användbara tips	243
12.9.4	Infälld halogenlampa (platt)	208	17.1	Trafikbestämmelser i utlandet	243
12.9.5	Halogenspotlight (förskjutningsbar)	209	17.2	Hjälp på Europavägarna	243
12.9.6	Halogenspotlight (förskjutningsbar)	209	17.3	Trafikbestämmelser för husbilar	245
12.9.7	Klädskåpslampa	210	17.4	Övernatta i fordonet utanför campingplatser	248
12.9.8	Lastlampa	210	17.5	Gasförsörjningen i de europeiska länderna	249
12.9.9	Reservdelar	211	17.6	Bestämmelser om vägavgifter i de europeiska länderna	250
12.10	Typskylt	212	17.7	Tips för en säkrare övernattnings på resan	250
12.11	Varnings- och hänvisningsetikett	212	17.8	Tips för vintercampare	250
13	Hjul och däck	213	17.9	Checklistor	251
13.1	Allmänt	213	18	Inspektionsschema	253
13.2	Däckurval	214			
13.3	Beteckningar på däcken	215			
13.4	Användning av däcken	215			
13.5	Hjulbyte	216			
13.5.1	Allmänna anvisningar	216			
13.5.2	Åtdragningsmoment	217			
13.5.3	Byta hjul	218			
13.6	Reservhjulshållare under fordonet (extrautrustning)	219			
13.7	Reservhjulshållare (extrautrustning)	219			
13.8	Däcktryck	220			
14	Störningsorsaker	223			
14.1	Bromssystem	223			
14.2	Elektrisk anläggning	223			
14.3	Bränslecell	225			
14.4	Gasanläggning	226			
14.5	Värme/varmvattenberedare	226			
14.5.1	Värmesystem/varmvattenberedare Truma	226			
14.5.2	Värmesystem/varmvattenberedare Alde	227			
14.6	Klimatanläggning	228			
14.6.1	Dometic	228			
14.6.2	Telair	228			
14.7	Spis	229			
14.7.1	Gasspis/gasugn	229			
14.7.2	Mikrovågsugn	229			
14.8	Kylskåp	230			
14.8.1	Dometic 8-serie med MES	230			
14.8.2	Dometic 8-serie med AES	231			
14.9	Vattenförsörjning	232			
14.10	Påbyggnad	233			
15	Extrautrustningar	235			
15.1	Vikter av extrautrustningar	235			
16	Tekniska data	239			
16.1	Illustration planritningar	239			
16.2	Längdmått tabell	240			
16.3	Strömförsörjning	241			

Läs noga igenom instruktionsboken innan du startar din första färd!

Ha alltid instruktionsboken med i fordonet. Alla som använder fordonet ska informeras om säkerhetsanvisningarna.



► Om denna symbol ej beaktas finns risk för att personer kan skada sig.



▷ Om denna symbol ej beaktas finns risk för skador på fordonet.



▷ Denna symbol hänvisar till en rekommendation eller till någon viktig detalj.



▷ Denna symbol hänvisar till miljövårdsaspekter.

Denna instruktionsbok innehåller avsnitt, i vilka modellrelaterade utrustningar eller extrautrustningar beskrivs. Dessa avsnitt är speciellt märkta. Din fordon har kanske inte de här extrautrustningarna. Fordonets utrustning kan därför skilja sig från en del bilder och beskrivningar.

Men fordonet kan ha extrautrustning som inte beskrivs i den här instruktionsboken.

Extrautrustningarna beskrivs där en förklaring behövs.

Beakta alltså även de separata instruktionsböckerna som bifogas.



▷ Uppgifterna "höger", "vänster", "fram", "bak" refererar alltid till fordonets färdriktning.

▷ Samtliga mått och vikter är "cirka" uppgifter.

Om anvisningarna i denna instruktionsbok inte följs och en skada på fordonet uppstår som följd, gäller inte garantin.

Vi utvecklar våra fordon kontinuerligt. Därför ber vi om förståelse för att vi måste reservera oss för ändringar både avseende form, utrustning och teknik. Av innehållet i instruktionsboken eller bruksanvisningen kan kunden därför inte härleda några anspråk gentemot tillverkaren. I instruktionsboken beskrivs de utrustningsvarianter som står till förfogande den dagen som instruktionsboken trycks.

Instruktionsboken får inte, varken helt eller delvis, reproduceras, översättas eller kopieras utan skriftligt medgivande från tillverkaren.

1.1 Allmänt

Fordonets konstruktion baseras på senast kända teknik och den är tillverkad enligt de allmänna säkerhetstekniska bestämmelserna. Ändå kan personskador eller skador på fordonet uppstå, om inte säkerhetsanvisningarna i denna instruktionsbok följs.

Fordonet får endast användas i tekniskt felfritt tillstånd. Beakta instruktionsboken.

Fel eller störningar som skulle kunna påverka personers eller fordonets säkerhet ska åtgärdas omedelbart av fackpersonal. För att förhindra ytterligare skador ska användarens skadebegränsningsskyldighet iakttas vid störningar.

Fordonets gasanläggning och bromssystem får endast kontrolleras eller repareras av en auktoriserad fackverkstad.

Påbyggnaden får endast förändras om tillverkaren har godkänt det.

Fordonet är endast avsedd för att transportera personer. Resgods och tillbehör får endast medföras upp till en tekniskt tillåten totalvikt.

Kontroll- och inspektionsintervallerna som anges av tillverkaren måste följas.

1.2 Information om miljöskydd



- ▷ Respektera naturen - för inte oväsen och skräpa inte ned.
- ▷ Principiellt gäller följande: Avloppsvatten skall aldrig tömmas i rännstensbrunnar och sopor inte slängas ute i naturen.
- ▷ Avloppsvatten får endast samlas upp i avloppstanken; i nödfall kan en annan lämplig behållare användas.
- ▷ Avloppstanken och toalett-kassetten eller latrintanken får endast tömmas på speciella hanteringsanläggningar t. ex. på campingplatser eller andra ställplatser. Beakta vid uppehåll i städer och kommuner hänvisningar för hållplatserna eller fråga efter hanteringsanläggningar.
- ▷ Avloppstanken skall tömmas så ofta som möjligt, även om den inte är helt fylld (hygien).
Avloppstanken och ev. avloppsledning skall om möjligt spolas rent med färskvatten i samband med varje tömning.
- ▷ Låt aldrig toalett-kassetten eller latrintanken bli för full. Senast när nivåindikeringen lyser skall toalett-kassetten eller latrintanken tömmas utan dröjsmål.
- ▷ Sortera avfallet från resan i glas, plåtburkar, plast och komposteringsbara sopor. Kontakta kommunen där du befinner för frågor gällande avfallshandlingen. Släng inte hushållsavfallet i avfallskorgarna på parkeringsplatser.
- ▷ Avfallsbehållare skall tömmas så ofta som möjligt i de härför avsedda tunnorna eller containrarna. På så sätt undviks obehaglig lukt och problematiska ansamlingar av avfall ombord.
- ▷ Låt inte bilens motor vara på i onödan när fordonet står stilla. En kall motor i tomgång släpper ut särskilt mycket skadliga ämnen. Motorns drifttemperatur uppnås snabbast när man kör.
- ▷ För toaletten bör man använda en miljövänlig och biologiskt nedbrytbar kemväska i låg dosering.
- ▷ Om man uppehåller sig en längre tid i en stad eller kommun bör man alltid uppsöka speciella platser för husbilar. Kontakta kommunen om du inte vet var en sådan plats finns.
- ▷ Lämna alltid ställplatsen i rent skick.

Kapitelöversikt

I detta kapitel finns viktiga säkerhetsanvisningar. Säkerhetsanvisningarna är till för att skydda personer och materiella tillgångar.

Hänvisningarna gäller:

- brandskydd och förhållningssätt vid bränder
- allmänt förhållningssätt vid bruk av fordonet
- fordonets trafiksäkerhet
- släpvagnskörning
- fordonets gasanläggning
- fordonets elektriska anläggning
- fordonets vattensystem

2.1 Brandskydd

2.1.1 Undvika brandrisker



- ▶ Låt aldrig barn vara ensamma i fordonet.
- ▶ Håll brännbart material på avstånd från värmekällor och spis.
- ▶ Lampor kan bli mycket varma. När lampan är påslagen måste avståndet till brännbara föremål alltid vara minst 30 cm. Brandfara!
- ▶ Använd aldrig separata, mobila värmekällor eller spisar.
- ▶ Endast auktoriserad fackpersonal får reparera den elektriska anläggningen, gasanläggningen eller de fast installerade apparaterna.

2.1.2 Brandbekämpning



- ▶ Ha alltid med dig en pulverbrandsläckare i fordonet. Brandsläckare måste vara godkänd, kontrollerad och finnas till hands.
- ▶ Brandsläckaren skall kontrolleras regelbundet av auktoriserad fackpersonal. Beakta respektive kontrolldatum.
- ▶ Beroende på utrustning ingår brandsläckare i leveransens omfattning.
- ▶ I närheten av spisen ska alltid en brandfilt finnas redo.

2.1.3 Vid brand



- ▶ Evakuera alla personer som uppehåller sig i fordonet.
- ▶ Frånkoppla elströmförsörjningen och skilj den från elnätet.
- ▶ Stäng huvudavstängningsventilen på gasflaskan.
- ▶ Varna omgivningen och ring brandkåren.
- ▶ Bekämpa branden, helst utan risk för dig själv.



- ▷ Se efter var nödutgångarna finns och hur de används.
- ▷ Håll nödutgångarna fria.
- ▷ Följ eldsläckarens bruksanvisning.

Som nödutgång gäller alla fönster och dörrar som uppfyller följande kriterier:

- Öppning utåt eller förskjutning i horisontell riktning
- Öppningsvinkel minst 70°

- Diameter för smal öppning ska vara minst 450 mm
- Avståndet från fordonets golv ska vara max. 950 mm

2.2 Allmänt



- ▶ Syret i fordonet förbrukas genom att man andas eller av gasdrivna installerade apparater. Därför måste nytt syre ständigt tillföras. För detta finns det ventilationsanordningar i fordonet (t. ex. takluckor med ventilation, takventiler eller golvventilation). Täck aldrig för ventilationerna på in- eller utsidan, t. ex. med en vintermatta. Håll ventilationerna fria från snö och löv. Risk för att kvävas föreligger på grund av den ökade CO₂-halten.
- ▶ Förvaringsutrymmen och bakre lastutrymmen ska inte användas som sovplats eller vistelseplats för personer eller djur. Dessa utrymmen har ingen obligatorisk ventilation. Kvävningsrisk föreligger genom syrebrist och värme från luft.
- ▶ Beakta höjden på öppningen i dörren.



- ▷ Respektive instruktionsböcker/driftinstruktioner gäller både för de fast installerade apparaterna (värme, spis, kylskåp osv.) och för basfordonet (motor, bromsar osv.). Iakttag särskilt.
- ▷ Då tillbehör eller extrautrustningar monteras på, kan fordonets mått, vikt och även körförhållandet förändras. En del extrakomponenter ska registreras i fordonshandlingarna.
- ▷ Använd endast fälgar och däck som är godkända för fordonet. Information om fälgarnas och däckens dimensioner finns i fordonshandlingarna, du kan också fråga hos en auktoriserad återförsäljare eller serviceställen.
- ▷ Drag alltid åt parkeringsbromsen när du ställer upp husvagnen.
- ▷ Om fordonets tekniskt tillåtna totalvikt överskrider 4 t ska stoppklossar användas om man parkerar i uppförs- resp. nedförsbackar. Vid fordon med en total vikt på över 4 t är stoppklossar standard.



- ▷ Stäng alla dörrar, utvändiga luckor och fönster när du lämnar fordonet.
- ▷ Ha alltid med dig varningstriangel, förbandslåda och/eller varningslykta, då dessa är föreskrivna enligt lag.
- ▷ Fordonet får endast köra på allmänna vägar när fordonets förare har ett för fordonsklassen giltigt körkort.
- ▷ Om man säljer fordonet ska all dokumentation, d.v.s fordonets instruktionsbok och instruktionsböcker till de fast installerade apparaterna överlämnas till den nya ägaren.

2.3 Trafiksäkerhet



- ▶ Innan resan påbörjas ska signal- och belysningsfunktionerna, styrningen och bromsarna kontrolleras.
- ▶ Om fordonet har stått länge utan att användas (ca 10 månader) ska bromssystemet och gasanläggningen kontrolleras på en auktoriserad fackverkstad.
- ▶ Kontrollera både innan du startar och regelbundet när du stannar, att fotsteget är helt inkört.



- ▶ Öppna/dra upp och säkra mörkläggningsgardinerna på vindrutan och på förar- och passagerarsidan innan körningen påbörjas.
- ▶ Innan resan påbörjas ska den platta bildskärmen och bildskärmshållaren ställas i grundläget och säkras. Om bildskärmshållaren är inbyggd i ett TV-skåp: Stäng TV-skåpet.
- ▶ Innan resan påbörjas ska locken till diskho och slask tas bort och förvaras säkert i köket eller i klädskalet.
- ▶ Innan färd skall justerbara bord låsas.
- ▶ Före resan ska alla svängbara stolar vridas och låsas i färdriktning. Under resan måste de svängbara sotlarna vara låsta i färdriktningen.
- ▶ Det är inte tillåtet att uppehålla sig i alkoven under resan.
- ▶ När man kör med husbilen får personer endast uppehålla sig på de tillåtna sittplatserna (se kapitel 4). Det maximalt tillåtna antalet passagerare finns angivet i fordonshandlingarna.
- ▶ På sittplatserna gäller bilbälteslagen.
- ▶ Spänn fast dig innan färd och var fastspänd under hela färden.
- ▶ Säkra alltid barnen med de barnsäkerhetsutrustningar som är anpassade till respektive kroppsstorlek och vikt.
- ▶ Sätt endast in bilbarnskydd på säten med från fabrik monterade trepunktsbälten.
- ▶ Basfordonet är ett s.k. nyttofordon (mindre lastbil). Detta ska man alltid tänka på när man kör.
- ▶ Observera fordonets totala höjd (inkluderat taklast) när du kör in under en bro eller in i en tunnel.
- ▶ På vintern måste taket befrias från is och snö innan man startar.
- ▶ Kontrollera däcktrycket regelbundet innan du startar eller var 14:e dag. Fel däcktryck förorsakar överdrivet slitage och kan leda till att däcken skadas och eventuellt punkteras. Fordonet kan hamna i okontrollerbart läge.
- ▶ Använd inte värmesystemet på bensinmackar. Explosionsrisk!
- ▶ Använd inte värmesystemet i slutna utrymmen. Kvävningrisk!



- ▷ Fördela all last jämnt i fordonet före färden (se kapitel 3).
- ▷ Tag alltid hänsyn till fordonets tekniskt tillåtna totalvikt och den tillåtna axelbelastningen när du lastar bilen eller om du t. ex. avbryter resan för att handla livsmedel och liknande (se fordonshandlingarna).
- ▷ Stäng och säkra alla innerdörrar, skiljeväggar som kan förändras, lådor och luckor. Spärra kylskåpets dörrsäkring. Spärra kylskåpets dörrsäkring.
- ▷ Stäng fönster och takluckor innan körningen påbörjas.
- ▷ Stäng och lås alla utvändiga luckor innan du startar.
- ▷ Tag, före resan, bort de externa stöden och kör in stöden som är monterade på fordonet.
- ▷ Placera antennen i "viloläge" innan färden påbörjas.
- ▷ Drag åt hjulbultarna/hjulmuttrarna efter 5 mil när du kör med fordonet för första gången och efter däckbyte. Därefter bör du regelbundet kontrollera att muttrarna är ordentligt åtdragna. Åtdragningsmoment se kapitel 13.



- ▷ Däcken bör ej vara äldre än 6 år, då gummit torkar med åren (se kapitel 13).
- ▷ Däck, hjulupphängning och styrning utsätts för mycket större belastning om man har monterat snökedjor. Kör mycket långsamt med snökedjor (max. 50 km/h) och endast på vägar med genomgående snötäcke. Annars kan fordonet skadas.

2.4 Släpvagnskörning



- ▶ Var alltid extra försiktig när du kopplar på eller kopplar från släpet. Risk olycksfall och skador!
- ▶ När man kopplar på resp. kopplar loss släpet får inga personer uppehålla sig mellan dragfordonet och släpet.

2.5 Gasanläggning

2.5.1 Allmänna anvisningar



- ▶ Innan resan påbörjas och innan fordonet lämnas, eller om de gasdrivna apparaterna inte används, ska alla gasavstängningsventiler och huvudavstängningsventilen på gasflaskan alltid stängas.
- ▶ Vid tankning, på färjor och i garage får ingen apparat (t. ex. värmesystem eller kylskåp) vara igång, om de drivs med öppen låga. Explosionsrisk!
- ▶ När en apparat drivs med öppen låga får apparaten inte tas i drift i slutna utrymmen (t. ex. garage). Förgiftnings- och kvävningensrisk!
- ▶ Låt endast en auktoriserad fackverkstad underhålla, reparera eller ändra gasanläggningen.
- ▶ Innan gasanläggningen tas i drift skall den kontrolleras av en auktoriserad fackverkstad enligt de nationella bestämmelserna. Detta gäller även för oregistrerade fordon. Kontakta en auktoriserad fackverkstad för kontroll av ändringar av gasanläggningen.
- ▶ Även gastyckregulatorn och avgasrören ska kontrolleras. Gastyckregulatorn måste bytas senast efter 10 år. Fordonets ägare ansvarar för att detta görs.
- ▶ Vid defekt gasanläggning (gaslukt, hög gasförbrukning) finns det risk för explosion! Stäng huvudavstängningsventilen på gasflaskan omedelbart. Öppna fönster och dörrar och lufta väl.
- ▶ Vid fel på gasanläggningen: Det är förbjudet att röka, att tända öppen låga eller att aktivera elkontakter (ljusbrytare osv.).
- ▶ Innan man börjar använda spisen, ska man se till att man har en god ventilation. Öppna ett fönster eller en taklucka.
- ▶ Använd inte gasspisen eller gasugnen för att öka temperaturen inomhus.
- ▶ Om man har flera gasdrivna apparater krävs en separat gasavstängningsventil för varje apparat. Om enskilda apparater inte används ska respektive gasavstängningsventil stängas.
- ▶ Tändsäkringarna måste stänga inom en minut efter att gaslågan slocknat. När den stängs hör man ett klickande ljud. Kontrollera funktionen regelbundet.



- ▶ De installerade gasapparaterna är endast avsedda för gasol, butangas eller en blandning av dessa. Gastryckregulatorn såväl som alla fast installerade gasapparater är konstruerade för ett driftryck på 30 mbar.
- ▶ Gasol är förgasbar ned till -42 °C, butangas däremot endast upp till 0 °C. Vid lägre temperaturer existerar inte längre något gastryck. Butangas lämpar sig alltså inte för vinterdrift.
- ▶ Kontrollera regelbundet att gasslangen på gasflaskans anslutningsstycke verkligen är tät. Gasslangen får inte ha några sprickor och inte vara porös. Låt en auktoriserad fackverkstad byta ut gasslangen senast 10 år efter tillverkningsdatum. Den som ansvarar för gasanläggningen måste se till att bytet görs.
- ▶ Gasboxen är på grund av sin funktion och konstruktion ett utåt öppet utrymme. Den seriemässigt inbyggda ventilationen får inte täckas över eller blockeras. Då kan inte läckande gas avledas ut i det fria.
- ▶ Använd aldrig gasboxen som förvaringsutrymme, det kan komma in fukt i boxen.
- ▶ Säkra gasboxen mot obehörig åtkomst. Lås åtkomsten till den.
- ▶ Man måste omedelbart kunna komma åt flaskans huvudavstängningsventil.
- ▶ Gasdrivna apparater (t. ex. gasgrill) som är byggda för annat gastryck än 30 mbar får ej anslutas.
- ▶ Avgasröret måste vara tätt och fast slutet på värmare och kamin. Avgasröret får inte uppvisa några skador.
- ▶ Avgaser måste obehindrat kunna strömma ut i det fria och friskluft måste obehindrat kunna flöda in. Därför ska skorstenen och insugningsöppningarna hållas rena och fria (t. ex. från snö och is). Det får inte ligga några snövallar runt fordonet.

2.5.2 Gasflaskor



- ▶ Gasflaskor får endast medföras i gasboxen.
- ▶ Ställ upp gasflaskorna lodrätt i gasboxen.
- ▶ Surra fast gasflaskorna så att de varken kan vridas eller välta.
- ▶ Sätt alltid på skyddskåpan när gasflaskorna inte är anslutna till gasslangen.
- ▶ Stäng huvudavstängningsventilen på gasflaskan innan gastryckregulatorn eller gasslangen avlägsnas från gasflaskan.
- ▶ Gastryckregulatorn och gasslangen skruvas fast för hand på gasflaskorna. Inga verktyg används.
- ▶ I fordon får endast speciella gastryckregulatorer med säkerhetsventil användas. Det får inte användas några andra gastryckregulatorer; de uppfyller inte kraven.
- ▶ Vid temperaturer under 5 °C ska en avfrostningsanläggning (antifrost) för gastryckregulatorer användas.
- ▶ Använd enbart 11 kg- eller 6 kg-gasflaskor. Campingflaskor med inbyggd backventil (blå flaskor upp till max. 2,5 resp. 3 kg) får endast användas i kombination med en säkerhetsventil.



- ▶ Slanglängden för yttre gasflaskor skall vara så kort som möjligt (max. 150 cm).
- ▶ Blockera aldrig ventilationsöppningarna i golvet under gasflaskorna.

2.6 Elektrisk anläggning



- ▶ Arbeten på elanläggningen får endast utföras av fackpersonal.
- ▶ Innan man börjar utföra några som helst arbeten i elanläggningen skall alla apparater och lampor fränkopplas, batteriet kopplas från och fordonet skiljas från nätet.
- ▶ Använd endast originalsäkringar med föreskrivet värde.
- ▶ Defekta säkringar skall endast bytas ut om man känner till orsaken och felet har åtgärdats.
- ▶ Säkringarna får aldrig förbikopplas eller repareras.

2.7 Vattensystem



- ▶ Vatten som blir stående i vattentanken eller i vattenledningarna blir oanvändbart efter kort tid. Därför är det viktigt att man grundligt rengör vattenledningar och vattentank före varje användning av fordonet. När man ställer undan fordonet, d.v.s. när det inte ska användas på ett tag skall vattentanken och vattenledningarna tömmas helt och hållet.
- ▶ Vid avställning under längre tid än en vecka ska vattensystemet desinficeras innan man använder fordonet (se kapitel 11).



- ▷ När fordonet inte används under flera dagar eller inte värms upp vid risk för frost ska hela vattensystemet tömmas. Se till att vattenpumpen är avstängd på panelen. Annars går vattenpumpen varm och kan ta skada. Vattenkranarna skall vara öppna i mittläge. Låt säkerhets-/avtappningsventilen (i förekommande fall) och alla avtappningskranar vara öppna. På så sätt undviks frostsador i fast installerade apparater, frostsador på fordonet och avlagringar i vattenförande komponenter.

Kapitelöversikt

I detta kapitel finns viktig information om vad som ska beaktas före körning och vilka åtgärder som ska vidtas före körning.

Hänvisningarna gäller:

- nycklarna
- fordonsregistreringen
- last och lastberäkning
- korrekt last av fordonet och cykelstället
- lasthållaren
- släpvagnskörning
- inkörning och utkörning av fotsteget
- förvaring av TV-apparaten
- förvaring av diskhons lock
- fastsättning av lös inredning
- användning av snökedjor

I slutet av detta kapitel hittar du en checklista, i vilken en sammanfattning av de viktigaste punkterna åter ges.

3.1 Nycklar

Till ditt fordon medföljer följande nycklar:

Två nycklar för

- tändningslåset
- förardörren och passagerardörren
- bränsletanken

Två nycklar för

- påbyggnadens ingångsdörr
- påfyllningsöppningen för dricksvatten
- utvändiga luckor

Förvara alltid en reservnyckel utanför fordonet. Anteckna respektive nyckelnummer. Kontakta en auktoriserad återförsäljare eller verkstad vid ev. förlust.

3.2 Fordonsregistreringen

Husbilen måste registreras. Beakta gällande bestämmelser.

Tänk på att det, trots EU-nummerplåtar, krävs speciella, nationella nummerplåtar i en del länder.

3.3 Last



- ▶ Om fordonet överbelastas och har felaktigt däcktryck kan det leda till att däcken punkteras. Fordonet kan hamna i okontrollerbart läge.
- ▶ I fordonshandlingarna anges endast den tekniskt tillåtna totalvikten och vikten i körklart skick, dock inte fordonets verkliga vikt. För er egen säkerhets skull rekommenderar vi att det lastade fordonet (med alla föremål som medförs i fordonet och alla personer) vägs på en godkänd, allmän våg innan färden börjar.
- ▶ Anpassa hastigheten till lasten. Vid tung last blir bromssträckan längre.



- ▷ Se till att den tekniskt tillåtna totalvikten som anges i fordonshandlingarna (tillåten totalvikt) inte överskrids genom lastning.
- ▷ Inbyggda tillbehör och extrautrustning gör att man kan lasta mindre mängder.
- ▷ Observera alltid fordonets tillåtna axelbelastning som står i fordonshandlingarna.

Se till att lastens tyngdpunkt befinner sig direkt ovanför fordonsgolvet när fordonet lastas. Annars kan fordonets köregenskaper förändras.

Maximalt tillåten last

Beteckning	Belastning (kg)	
Alkovsäng	200	
Våningssäng	100	
Taklast	200	
Bakre lastutrymme och bakre bagageutrymme	200	
Cykelställ	2 cyklar	60
	3 cyklar	60
Cykelställ elcykel	2 cyklar	100
Lasthållare (AL-KO)	150	
Lasthållare (SAWIKO)	130	

3.3.1 Begrepp



- ▷ I tekniska sammanhang används numera begreppet "massa" istället för "vikt". I vanligt språkbruk används dock fortfarande oftast ordet "vikt". För att texten ska bli lättare att läsa används begreppet "massa" endast i fasta, vedertagna formuleringar i efterföljande avsnitt.
- ▷ Alla uppgifter enligt EU-standard DIN EN 1646-2.

Tekniskt tillåten totalvikt i lastat tillstånd

Den tekniskt tillåtna totalvikten i lastat tillstånd är den vikt som fordonet aldrig får överskrida.

I den tekniskt tillåtna totalvikten i lastat tillstånd ingår **fordonets vikt i körklart tillstånd** och **lasten**.

Den tekniskt tillåtna totalvikten på det lastade fordonet anges av tillverkaren i fordonshandlingarna.

Tillåten vikt

Den tillåtna vikten är den vikt som tillverkaren angav då fordonet tilldelades trafikstillstånd. Den tillåtna vikten får aldrig överskrida den tekniskt tillåtna totalvikten i lastat tillstånd.

Vikt i körklart tillstånd

Vikten i körklart tillstånd är vikten på det körklara standardfordonet.

Lasten i körklart tillstånd är sammansatt enligt följande:

- Tjänstevikt (det tomma fordonets vikt) med seriemässig standardutrustning från fabrik
- Förarens vikt
- Standardutrustningens vikt

Till tjänstevikten räknas påfyllda smörjmedel, olja och kylvätska, fordonsverktyg, reservhjulet och en till 90 % påfylld bränsletank.

Förarens vikt beräknas alltid vara 75 kg, oberoende av hur mycket föraren verkligen väger.

Standardutrustningen är all utrustning och all vätska som krävs för att fordonet ska kunna användas ändamålsenligt och säkert. I standardutrustningens vikt ingår:

- Ett till 90 % påfyllt vattensystem (vattentank och ledningar)
- Till 90 % fyllda gasflaskor
- Påfyllt värmesystem
- Försörjningsledningarna till 230 V-försörjningen
- Fyllt toalettspolningssystem
- Insatsmodul för extrabatteri, om det finns möjlighet att använda extrabatteri

Avloppstanken och latrintanken är tomma.

Exempel på beräkning av standardutrustning

Vattentank för 60 l (utloppet öppet)	60 kg
Aluminiumgasflaska (11 kg _{gas} + 5,5 kg _{flaska})	+ 16,5 kg
Varmvattenberedare med 12 l	+ 12 kg
230 V-försörjningsledning	+ 4 kg
Insatsmodul extrabatteri	+ 20 kg
Summa	= 112,5 kg

Fordonets vikt i körklart skick anges av tillverkaren i fordonshandlingarna.

Last Lasten är sammansatt enligt följande:

- Konventionell belastning
- Extrautrustningar
- Personlig utrustning



- ▷ Fordonets last kan ökas genom att vikten i körklart tillstånd minskas. För detta ändamål är det till exempel tillåtet att tömma vätskebehållarna eller ta ut gasflaskorna.

De olika delarna av lasten förklaras i nedanstående text.

Konventionell belastning

Den konventionella belastningen är den vikt som tillverkaren har beräknat för passagerarna.

Konventionell belastning innebär: För varje sittplats som är inplanerad av tillverkaren beräknas 75 kg, oberoende av hur mycket passagerarna verkligen väger. Förarens vikt ingår redan i fordonets vikt i körklart tillstånd och får **inte** räknas med här.

Antalet sittplatser anges av tillverkaren i fordonshandlingarna.

Extrautrustningar

Tillbehörsutrustningen består av tillbehör och extrautrustningar. Extrautrustning är till exempel:

- Släpvagnskoppling
- Takreling
- Markis
- Cykelställ eller motorcykelhållare
- Satellitsystem
- Mikrovågsugn

Viktuppgifterna till extrautrustningarna finns i kapitel 15, eller erhålls från resp. tillverkare.

Personlig utrustning Den personliga utrustningen är alla föremål som medförs i fordonet, och som inte ingår i den konventionella belastningen eller extrautrustningen. Till den personliga utrustningen räknas t. ex:

- Livsmedel
- Hushållsartiklar
- TV-apparat
- Radio
- Kläder
- Sängkläder
- Leksaker
- Böcker
- Hygienartiklar

Till personlig utrustning hör dessutom nedanstående, oberoende av var de befinner sig i fordonet:

- Husdjur
- Cyklar
- Båtar
- Surfbrädor
- Sportartiklar

För den personliga utrustningen måste tillverkaren enligt gällande bestämmelser utgå från minst en vikt, som beräknas enligt följande formel:

Formel Minsta vikten M (kg) = $10 \times N + 10 \times L$

Förklaring N = max. antal personer enligt tillverkarens uppgifter inklusive föraren
 L = fordonets totala längd i meter

3.3.2 Beräkning av last



- ▶ Lasten beräknas från fabrik till en viss del utgående från fasta medelvikt. Den tekniskt tillåtna totalvikten på det lastade fordonet får, av säkerhetsskäl, aldrig överskridas.
- ▶ I fordonshandlingarna anges endast den tekniskt tillåtna totalvikten och vikten i körklart skick, dock inte fordonets verkliga vikt. För er egen säkerhets skull rekommenderar vi att det lastade fordonet (med alla föremål som medförs i fordonet och alla personer) vägs på en godkänd, allmän våg innan färden börjar.

Lasten (se avsnitt 3.3.1) är här viktskillnaden mellan

- tekniskt tillåten totalvikt i lastat tillstånd och
- fordonets vikt i körklart tillstånd.

Exempel på beräkning av lasten

	Vikt i kg	Beräkna
Tekniskt tillåten totalvikt enligt fordonshandlingarna	3500	
Fordonets vikt i körklart tillstånd inklusive standardutrustning enligt fordonshandlingarna	- 3070	
Ger tillåten last	430	
Konventionell belastning, t. ex. 3 personer à 75 kg	- 225	
Extrautrustningar	- 40	
Resulterar i personlig utrustning	= 165	

Beräkningen av lasten utgående från differensen mellan den tekniskt tillåtna totalvikten i lastat tillstånd och den av tillverkaren angivna vikten i körklart tillstånd är endast ett teoretiskt värde.

Den verkliga lasten kan endast beräknas om fordonet vägs på en godkänd, allmän våg med fyllda tankar (bränsle och vatten), fyllda gasflaskor och komplett extrautrustning.

Gå till väga enligt följande för detta:

- Kör först upp med fordonets framhjul på vågen och väg den.
- Kör sedan upp med fordonets bakhjul på vågen och väg den.

De olika värdena anger de aktuella axellasterna. Dessa värden är viktiga för rätt lastning av fordonet (se avsnitt 3.3.3). Summan av värdena anger fordonets aktuella vikt.

Skillnaden mellan den tekniskt tillåtna totalvikten i lastat tillstånd och den vägda fordonsvikten anger den verkliga lasten.

Utgående från detta kan man beräkna hur mycket som blir över den personliga utrustningen:

- Ta reda på vikten på alla passagerare och dra av denna summa från värdet för den verkliga lasten.

Det resulterande värdet anger vikten på den personliga utrustning som kan lastas i fordonet.

3.3.3 Lasta fordonet på rätt sätt



- ▶ Av säkerhetsskäl får den tekniskt tillåtna totalvikten i lastat tillstånd aldrig överskridas.
- ▶ Fördela lasten jämnt på fordonets högra och vänstra sida.
- ▶ Fördela lasten jämnt på båda axlarna. Beakta axellasterna som anges i fordonshandlingarna. Beakta dessutom däckens tillåtna lastkapacitet (se kapitel 13).
- ▶ Tunga laster bakom bakaxeln kan avlasta framaxeln genom hävstångseffekten ($\frac{L}{L_1}$). Detta gäller speciellt vid långt baköverhäng, om en motorcykel transporteras på bakracket eller om det finns tung last i det bakre bagageutrymmet. Avlastningen från framaxeln påverkar köregenskaperna negativt speciellt hos framhjulsdrivna fordon.
- ▶ Surra fast alla föremål så att de inte kan glida iväg.
- ▶ Lasta tunga föremål (förtält, konserver o. dyl.) i närheten av axlarna. För förvaring av tunga föremål ägnar sig lågt placerade förvaringsutrymmen bäst, som har dörrar som inte kan öppnas i färdriktningen.
- ▶ Stapla lättare föremål (t. ex. kläder) i takförvaringsskåpen.
- ▶ Lasta endast cyklar (max. 3 st.) på cykelstället.

Stora förvaringsutrymmen har plats även för tyngre föremål (t. ex. skoter). Bakaxelns axellast kan då överskridas.

Axlarna får dock aldrig överbelastas. Det är därför viktigt att beakta avståndet till axlarna när man lastar fordonet.

För att fördela lasten rätt behöver du en våg, ett måttband, en miniräknare och lite tid.

Med två enkla formler kan man beräkna hur lastens vikt inverkar på axlarna:

Formler

$A \times G : R = \text{last på bakaxeln}$

$\text{Last på bakaxeln} - G = \text{last på framaxeln}$

Förklaring

A = avstånd mellan lastutrymmet och framaxeln i cm

G = lastens vikt i lastutrymmet i kg

R = fordonets axelavstånd (avståndet mellan axlarna) i cm



- ▶ Mät avstånden utanför fordonet, vågrätt från mitten av framhjulet till mitten av lastutrymmet eller till mitten av bakhjulet.

Beräkna axellasten:

- Multiplicera avståndet mellan lastutrymmet och framaxeln (A) med lastens vikt i lastutrymmet (G) och dela resultatet med axelavståndet (R). Man får då fram den vikt med vilken lasten i lastutrymmet belastar bakaxeln. Anteckna denna vikt och lastutrymmet.
- I det andra steget dras vikten i lastutrymmet (G) av från den ovan beräknade vikten. Om man får ett **positivt** värde (exempel 1) betyder det att framaxeln **avlastas** motsvarande detta värde. Om värdet är **negativt** (exempel 2) betyder detta att framaxeln **belastas**. Anteckna även detta värde.
- Beräkna alla lastutrymmen i fordonet på samma sätt.
- I det sista steget ska man räkna till alla beräknade vikter för bakaxelns last och sedan räkna till eller dra bort alla beräknade vikter för framaxelns last. Hur bakaxelns och framaxelns last beräknas beskrivs i avsnitt 3.3.2.

Om det beräknade värdet överskrider max. tillåten axellast måste lasten lastas om.

Om framaxeln avlastas för mycket försämras däckens vidhäftning på vägytan (traktion), detta gäller särskilt för framhjulsdrivna fordon. Lasta om lasten även i detta fall.

Beräkningsexempel

		Exempel 1	Exempel 2
Avstånd till framaxeln	A	(A1) 450 (cm)	(A2) 250 (cm)
Vikt i lastutrymmet	G	x 100 (kg)	x 50 (kg)
Fordonets axelavstånd	R	÷ 325 (cm)	÷ 325 (cm)
Belastning av bakaxeln (lägg till till axellasten)		138,5 (kg)	38,5 (kg)
Vikt i lastutrymmet		- 100 (kg)	- 50 (kg)
Avlastning av framaxeln (dra bort från axellasten)		38,5 (kg)	
Belastning av framaxeln (lägg till till axellasten)			-11,5 (kg)

3.3.4 Takreling och stega (extrautrustning)



- ▶ Gå endast upp på taket om det finns en monterad takreling. Stig endast upp på taket via en stega.
- ▶ Var försiktig när du klättrar upp på stegen. Halkrisk om det är fukt eller is på stegen.
- ▶ Var försiktig när du skall upp på taket. Om taket är fuktigt eller om det är is på taket kan lasten glida fram och tillbaka.
- ▶ Överbelasta inte taket. Köregenskaperna och bromsegenskaperna försämras genom större taklast.



- ▷ Om fordonet har en takreling kan lasthållaren för "taklasten" monteras på takrelingen (t. ex. för surfbräda, gummibåt eller lätta kanoter). Speciella hållarsystem kan erhållas som tillbehör. Kontakta en auktoriserad återförsäljare eller ditt serviceställe om du har några frågor.
- ▷ Den max. takbelastningen är 200 kg.
- ▷ Maximal punktbelastning är 90 kg/100 cm².
- ▷ Täck över hela det område som ska beträdas innan du går upp på taket. Använd material med slät eller mjuk yta, t. ex. en tjock styroporplatta.
- ▷ Taklasterna ska surras fast ordentligt med spännremmar. Använd inga gummiexpandrar.
- ▷ Observera fordonets totala höjd inkl. lastat takräcke.



- ▷ Sätt upp en lapp med höjduppgiften väl synligt i förarhyttan. Då behöver man inte tveka vid broar o. dyl.



Bild 1 Stegen uppfälld



Bild 2 Stegen nedfälld

Gå upp på taket (bakre stega):

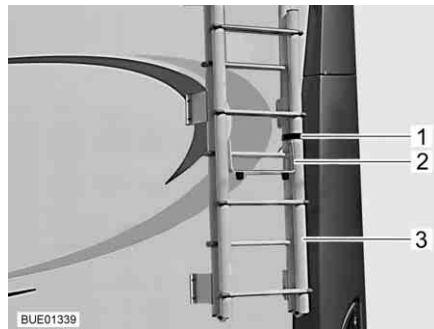
- Lossa remmen (Bild 1,1) på stegen (Bild 1,3) baktill på fordonet.
- Fäll ut skyddsbygeln (Bild 1,2).
- Fäll ned stegen.
- Sätt skyddsbygeln med gummiknopparna (Bild 2,1) mot fordonsväggen.
- Klättra försiktigt upp på stegen.

Gå upp på taket (teleskopstege):

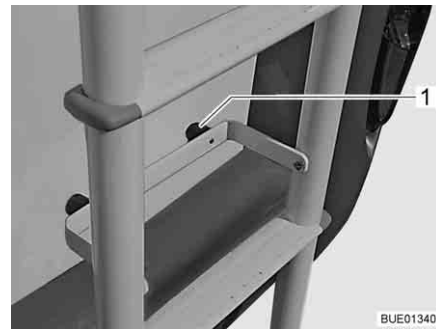
- Ställ försiktigt upp teleskopstegen (extrautrustning) mot fordonets vägg.
- Klättra försiktigt upp på stegen.

3.3.5 Bakre lastutrymme/bagageutrymme



- ▶ Förvaringsutrymmen och bakre lastutrymmen ska inte användas som sovplats eller vistelseplats för personer eller djur. Dessa utrymmen har ingen obligatorisk ventilation. Kvävningrisk föreligger genom syrebrist och värme från luft.
- ▶ Beakta den tekniskt tillåtna axelbelastningen och den max. tillåtna totala vikten när du lastar det bakre lastutrymme/bagageutrymme.
- ▶ Den maximalt tillåtna lasten i det bakre lastutrymme/bagageutrymme uppgår till 200 kg. Överskrid inte den tillåtna bakaxellasten.
- ▶ Beakta: När det bakre lastutrymme eller (beroende på modell) det bakre bagageutrymme **belastas** maximalt, **avlastas** framaxeln genom hävstångseffekten. Köregenskaperna försämras.



- ▷ Beroende på fordonets utrustning är surringsskenor med surringssöglor monterade i det bakre lastutrymme resp. det bakre bagageutrymme. Surra alltid fast lasten i surringssöglorna. Använd spännremmar eller ev. surringssnät, använd aldrig gummiexpandrar.
- ▷ Kontrollera alltid att surringssöglorna sitter fast ordentligt i surringsskenan innan lasten surras. Om surringssöglorna inte sitter fast ordentligt i surringsskenan kan lasten förskjutas och lossna t.ex. vid snabba rattmanövrar eller plötsliga inbromsningar.
- ▷ Fördela lasten jämnt. För stor punktbelastning skadar golvbeläggningen.
- ▷ Vid transport av cyklar i bakre lastutrymme, använd fästansordningen som tillhandahålls av återförsäljaren.

3.3.6 Dubbelgolv



- ▶ Beakta den tillåtna axelbelastningen och den tekniskt tillåtna totalvikten när du lastar utrymmet i dubbelgolvet.



- ▷ Fördela lasten jämnt. För stor punktbelastning skadar golvbeläggningen.

3.3.7 Cykelställ (extrautrustning)



- ▶ Beakta den tillåtna axelbelastningen och den tekniskt tillåtna totalvikten när du lastar cykelstället.
- ▶ Cyklar får inte sticka ut längre än max. 40 cm mätt från bakljusens ytterkant. Det totala bredden får dock inte överstiga 2,50 m. Ställ in fästordningarna för cyklarna i enlighet därmed. Den utstickande delen på sidan måste markeras med en röd flagga.
- ▶ Lasta endast cyklar (max. 3 st.) på cykelstället.
- ▶ Fäst cyklarna med medföljande remmar och kontrollera att de sitter fast ordentligt efter några kilometer.
- ▶ Stanna och kontrollera att cyklarna sitter fast ordentligt efter ca 1 mil. Upprepa sedan för säkerhets skull kontrollen varje gång du stannar.
- ▶ Använd inte cykelställ för annat bagage eller som steg.



- ▷ Cykelstället ska endast användas för cyklar.
- ▷ Totalvikten som anges av tillverkaren får inte överskridas.
- ▷ Nummerplåtarna och bakljusen får inte täckas över.
- ▷ Max. bärförmåga av cykelstället är 60 kg.
- ▷ När man fäster cyklar på cykelstället är det viktigt att man beaktar tyngdpunkten. Om cykelstället bara lastas med **en** cykel så måste denna lastas så nära fordonsväggen som möjligt.
- ▷ Det är inte tillåtet att köra med utfällt cykelställ utan cyklar.
- ▷ Kontrollera följande före varje start:
 Är det tomt cykelstället ordentligt hopfällt?
 Är cyklarna säkert fastlåsta på cykelstället med cykelställets remmar?

Fästa cyklar på cykelstället

När man fäster cyklar på cykelstället är det viktigt att man beaktar tyngdpunkten. Tyngdpunkten måste befinna sig mycket nära fordonets bakvägg. Fäst cyklarna alltid inifrån och ut.

Så här fäster man cyklar på rätt sätt på cykelstället:

- Fäll ner eller dra ut cykelstället beroende på modell.
- Den tyngsta cykeln ska vara närmast bakväggen.
- De lättare cyklarna ställs i mitten eller längst ut.
- Fäst de främre och bakre cykelhjulen med cykelställets respektive spännremmar.
- Fäst dessutom den yttersta cykeln beroende på modell av cykelställ i fästbygeln eller fästarmen samt med distansdelen.

Om cykelstället bara lastas med **en** cykel så måste denna lastas så nära bakväggen som möjligt.

Cykelställ, nedsänkbar



▷ Beakta dessutom tillverkarens instruktionsbok.



Bild 3 Cykelställ, nedsänkbar

Med cykelstället (Bild 3) kan 2 cyklar bekvämt transporteras. Det går att bygga ut det för 3 cyklar. Med ett vinschsystem kan cykelstället höjas och sänkas ca 40 cm. Tack vare det här systemet har man snabbt cyklarna i "grepphöjd".

Lasta cyklar:

- Sätt handveven mot cykelstället och sänk det till rätt höjd.
- Sätt in cyklarna och fäst dem med snabbremmarna.
- Fäst distansdelen Bike-Block på ramen på den yttre cykeln.
- Lyft cyklarna med handveven.

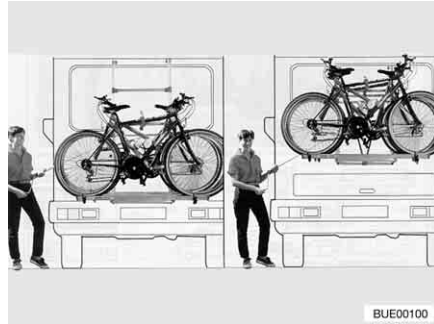
Cykelställ, ej nedsänkbar



▷ Beakta dessutom tillverkarens instruktionsbok.



Bild 4 Cykelställ, ej nedsänkbar

Med cykelstället (Bild 4,2) kan 2 cyklar bekvämt transporteras. Det går att bygga ut det för 3 cyklar.

Lasta cyklar:

- Fäll ned teleskopbygeln (Bild 4,4).
- Sätt in cyklarna och fäst dem med snabbremmarna (Bild 4,3).
- Fäst distansdelen (Bild 4,1) på ramen på den yttre cykeln.

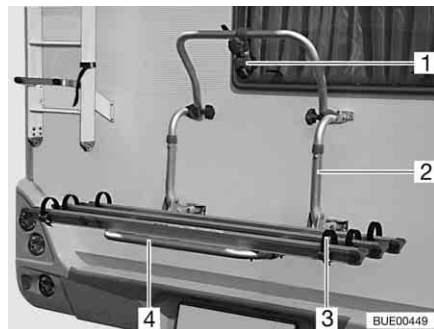
3.3.8 Cykelställ cykel/elcykel (extrautrustning)



- ▶ Beakta den tillåtna axelbelastningen och den tekniskt tillåtna totalvikten när du lastar cykelstället.
- ▶ Cyklar får inte sticka ut längre än max. 40 cm mätt från bakljusens ytterkant. Det totala bredden får dock inte överstiga 2,50 m. Ställ in fästordningarna för cyklarna i enlighet därmed. Den utstickande delen på sidan måste markeras med en röd flagga.
- ▶ Cykelstället får belastas med maximalt två cyklar (inbegripet elcyklar).
- ▶ Lås cykelstället i färdläget före färd.
- ▶ Fäst cyklarna med medföljande remmar och kontrollera att de sitter fast ordentligt efter några kilometer.
- ▶ Stanna och kontrollera att cyklarna sitter fast ordentligt efter ca 1 mil. Upprepa sedan för säkerhets skull kontrollen varje gång du stannar.
- ▶ Använd inte cykelställ för annat bagage eller som steg.



- ▷ Cykelstället får enbart användas för att transportera cyklar och cyklar med elförsörjning (elcyklar).
- ▷ Totalvikten som anges av tillverkaren får inte överskridas.
- ▷ Nummerplåtarna och bakljuset får inte täckas över.
- ▷ Max. bärförmåga av cykelstället är 100 kg.
- ▷ När man fäster cyklar på cykelstället är det viktigt att man beaktar tyngdpunkten. Om cykelstället bara lastas med **en** cykel så måste denna lastas så nära fordonsväggen som möjligt.
- ▷ Kontrollera innan cyklarna hängs upp att fästarmarna och hjulhållarna på cykelstället är korrekt inställda. Ställ vid behov in fästarmen eller hjulhållaren efter cykeln.
- ▷ Det är inte tillåtet att köra med utfällt cykelställ utan cyklar.
- ▷ Kontrollera följande före varje start:
 - Är det tomta cykelstället ordentligt hopfällt?
 - Är cyklarna säkert fastlåsta på cykelstället med cykelställets remmar?
- ▷ Om cykelstället är försett med en laddningsenhet:
 - Är laddningskabeln fäst på ett säkert sätt? Laddningskabeln kan annars slitas loss.

Fästa cyklar på cykelstället

När man fäster cyklar på cykelstället är det viktigt att man beaktar tyngdpunkten. Tyngdpunkten måste finnas sig mycket nära fordonets bakvägg. Fäst cyklarna alltid inifrån och ut.

Så här fäster man cyklar på rätt sätt på cykelstället:

- Den tyngsta cykeln ska vara närmast bakväggen.
- Den lättaste cykeln placeras på cykelställets yttersida.
- Fäst de främre och bakre cykelhjulen med cykelställets respektive spännremmar.
- Fäst varje cykel vid fästarmen.

Om cykelstället bara lastas med **en** cykel så måste denna lastas så nära bakväggen som möjligt.



Bild 5 Cykelställ elcykel



Bild 6 Anordning för elcyklar

- Lossa remmarna och fäll ned cykelstället för elcyklar (Bild 5,2).
- Lyft upp den första elcykeln på cykelstället och placera den i hjulhållaren (framhjulet riktat åt vänster).
- Sväng ut den korta hållararmen (Bild 5,1) och fäst elcykelns främre ramrör (Bild 6,1) med remmar.
- Fäst både hjulen med remmar vid hjulhållarna.
- Lyft upp den andra elcykeln på cykelstället och placera den i hjulhållaren (framhjulet riktat åt höger).
- Fäll ut den längre hållararmen (Bild 5,1) och fäst elcykelns främre ramrör (Bild 6,1) med remmar.
- Fäst både hjulen med remmar vid hjulhållarna.
- Kontrollera att båda elcyklarna sitter fast ordentligt.

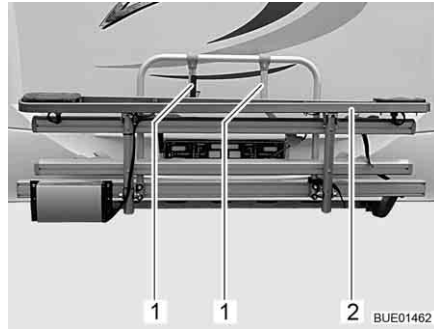

- ▷ Cykelstället för elcyklar är försett med en laddningsstation för elcyklar av märket Ansmann.

Ladda batterier (Ansmann):

- Anslut batteriets laddningskabel till laddningsstationen. Batterierna laddas automatiskt upp under färd.

3.3.9 Avtagbar lasthållare AL-KO (extrautrustning)



- ▶ Överskrid inte den tillåtna bakaxellasten.
- ▶ Tung laster bakom bakaxeln kan avlasta framaxeln genom hävstångseffekten ($\frac{1}{2} \frac{1}{2}$). Detta gäller speciellt vid långt baköverhäng, om en motorcykel transporteras på bakracket eller om det finns tung last i det bakre bagageutrymmet. Avlastningen från framaxeln påverkar köregenskaperna negativt speciellt hos framhjulsdrivna fordon.
- ▶ Stuva alltid lasten på ett trafiksäkert sätt och säkra den mot att falla av.
- ▶ Lasten får inte skjuta ut över fordonets max-bredd. Belysningen och registreringsskylten på lasthållaren får inte täckas av lasten.



- ▷ Lasthållare och släpvagnskoppling får inte användas samtidigt.



- ▷ Ett EU-driftstillstånd har utställts för lasthållaren.
- ▷ Låt er återförsäljare eller serviceställe montera lasthållaren.
- ▷ Beakta de landsspecifika föreskrifterna.
- ▷ Beakta dessutom tillverkarens instruktionsbok.

Lasthållaren gör det möjligt att ta med en last (t. ex. en motorcykel eller en moped) med en vikt på upp till 150 kg. Efter användning av lasthållaren ska den tas av.



Bild 7 Snabblås

Montering:

- Drag åt parkeringsbromsen.
- Sätt i hållaren till vänster och höger i fästena i ramen och säkra med ett snabblås (Bild 7,1).
- Anslut den elektriska förbindelsen mellan lasthållare och fordon.

Demontering:

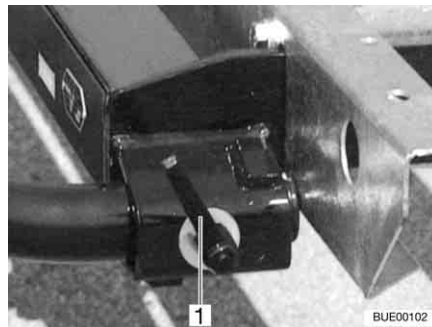
- Drag åt parkeringsbromsen.
- Koppla från den elektriska förbindelsen mellan lasthållare och fordon.
- Lås upp snabblåset (Bild 7,1) och ta av hållaren ur fästena i ramen.

Förutsättning för montering

Om motorcykelhållaren ska monteras måste två förzinkade fäströr vara monterade på vänster och höger sida av fordonsramen. De fungerar som hållare för motorcykelhållaren.

3.3.10 Lasthållare SAWIKO (extrautrustning)



- ▶ Överskrid inte den tillåtna bakaxellasten.
- ▶ Tung laster bakom bakaxeln kan avlasta framaxeln genom hävstångseffekten ($\frac{L}{l}$). Detta gäller speciellt vid långt baköverhäng, om en motorcykel transporteras på bakracket eller om det finns tung last i det bakre bagageutrymmet. Avlastningen från framaxeln påverkar köregenskaperna negativt speciellt hos framhjulsdrivna fordon.
- ▶ Stuva alltid lasten på ett trafiksäkert sätt och säkra den mot att falla av.
- ▶ Lasten får inte skjuta ut över fordonets max-bredd. Belysningen och registreringsskylten på lasthållaren får inte täckas av lasten.



- ▷ Lasthållare och släpvagnskoppling får inte användas samtidigt.



- ▷ Montering av lasthållare måste skrivas in i fordonshandlingarna. Nödvändiga papper medlevereras till lasthållaren.
- ▷ Låt er återförsäljare eller serviceställe montera lasthållaren.
- ▷ Beakta de landsspecifika föreskrifterna.
- ▷ Beakta dessutom tillverkarens instruktionsbok.

Lasthållaren gör det möjligt att ta med en last med en vikt på upp till 130 kg. Det finns speciella överdelar för att transportera lasten. Dessa är t. ex. cykelställ eller en transportbox. Våra auktoriserade återförsäljare och serviceställen hjälper dig gärna.



Bild 8 Lasthållare



Bild 9 Fäste på fordonet

Lasthållaren (Bild 8) är avsedd för en motorcykel eller en moped med en vikt på upp till 130 kg.

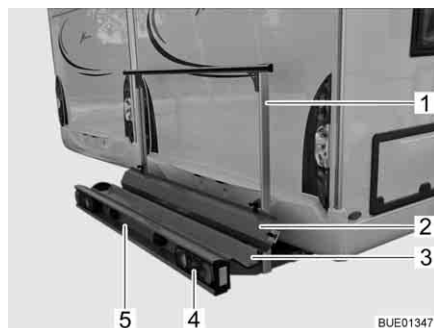
Leveransomfattning

Följande delar ingår i leveransomfattningen:

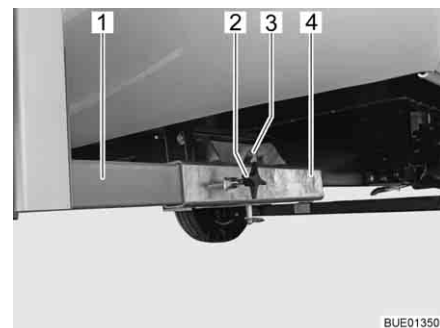
- Bärplatta (Bild 8,3) och hållbygel (Bild 8,1) med fäste på fordonet (Bild 9)
- Bakljus (Bild 8,4)
- Nummerplåtsbelysning (Bild 8,5)
- 13-polig Jäger-system anslutning
- Uppkörningsskena (Bild 8,2)

Fäste på fordonet

Lasthållarens två längsgående balkar (Bild 9,1) fixeras med vingskruvar (Bild 9,2) i fyrkantfästena (Bild 9,4) i fordonsgolvet. Lasthållaren säkras med en sprint (Bild 9,3) med låsring.

Uppgifter i fordonshandlingarna

Låt er återförsäljare eller serviceställe montera delarna. Återförsäljaren sköter då även registreringen.

3.4 Släpvagnskörning

- ▶ Var alltid extra försiktig när du kopplar på eller kopplar från släpet. Risk olycksfall och skador!
- ▶ När man kopplar på resp. kopplar loss släpet får inga personer uppehålla sig mellan dragfordonet och släpet.
- ▶ Beakta dragfordonets tillåtna kultryck och belastning på bakaxeln. Kultrycket och belastningen på bakaxeln får inte överskridas. Respektive värden står i fordonshandlingarna och i släpvagnskopplingens handlingar.



- ▷ Släp med påskjutsbroms: Om den separata bromsen är aktiverad får släpet varken kopplas på eller kopplingen lossas.
- ▷ Släpvagnskoppling med avtagbar kulhals: Om kulhalsen är felmonterad, föreligger risk för att släpet hakas av. Beakta instruktionsboken till släpvagnskopplingen.

3.5 Släpvagnskoppling (extrautrustning)

- ▶ Beakta max kultrycket och släpvagnsvikten i fordonshandlingarna när en släpvagnskoppling ska monteras.
- ▶ Drag åt släpvagnskopplingens fästskruvar efter 1000 drifttimmar.



- ▷ Lasthållare och släpvagnskoppling får inte användas samtidigt.



- ▷ Montering av släpvagnskoppling måste skrivas in i fordonshandlingarna. Nödvändiga papper medlevereras till släpvagnskopplingen.
- ▷ Beakta dessutom tillverkarens instruktionsbok.



Bild 10 Släpvagnskoppling

Uppgifter i fordonshandlingarna

Låt er återförsäljare eller serviceställe montera delarna. Återförsäljaren sköter då även registreringen.

3.6 Fotsteg



- ▶ Kontrollera både innan du startar och regelbundet när du stannar, att fotsteget är helt inkört.
- ▶ Stå inte direkt i fotstegets svängområde under inkörning och utkörning.
- ▶ Gå endast upp på fotsteget när det är helt utkört. Risk för skador!
- ▶ Lyft eller sänk aldrig personer eller last med hjälp av fotsteget.



- ▷ Beakta de olika trappstegshöjderna, se till att gå ned på stabil och jämn mark.
- ▷ Fotstegets vridlager och länkar får inte smörjas med fett eller olja (se kapitel 11).



- ▷ Knappen för manövrering av fotsteget sitter inne fordonet vid ingångsdörren.
- ▷ Om fotsteget inte är riktigt inkört och låst när tändningen slås på, lyser en röd kontrollampa på instrumentbrädan.
- ▷ Beakta varningsmärket på fotsteget.



Bild 11 Fotsteg



Bild 12 Fotsteg (två trappsteg)

Beroende på modell har fordonen elektriskt utskjutbara fotsteg med ett (Bild 11,1) eller två trappsteg (Bild 12,1).

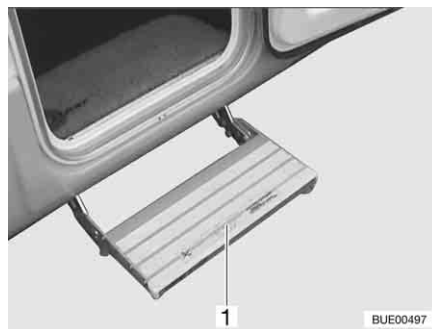

Bild 13 Varningsmärke fotsteg

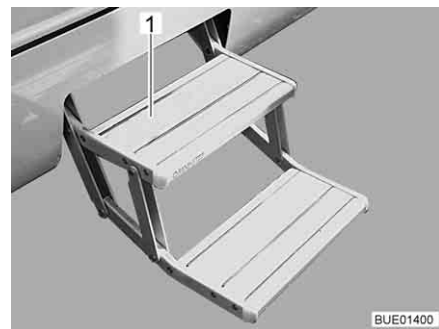

Bild 14 Manöverknapp fotsteg

Kör ut fotsteget helt. Först när fotsteget är helt utkört får man stiga upp på det (Bild 13).

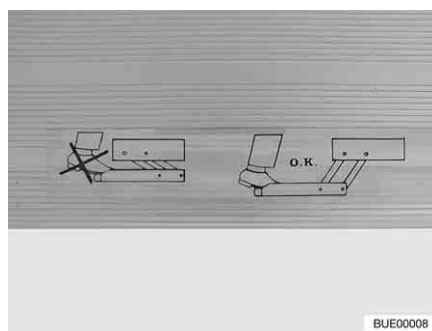
- Köra ut:**
- Tryck nedtill på vippknappen (Bild 14,1) och håll den intryckt (minst 3 sekunder) tills fotsteget har körts ut helt.
- Köra in:**
- Tryck upptill på vippknappen (Bild 14,1) tills fotsteget har körts in helt.

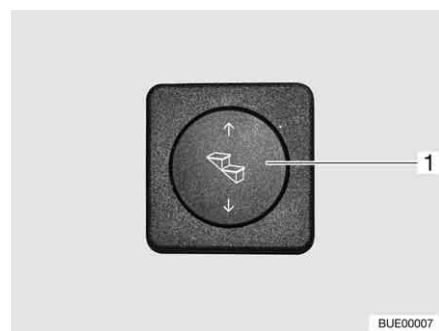

Bild 15 Kontrollampa

När tändningen är påslagen och fotsteget utskjutet, lyser en kontrollampa (Bild 15,1) på instrumentbrädan.

3.7 TV-anläggning (extrautrustning)

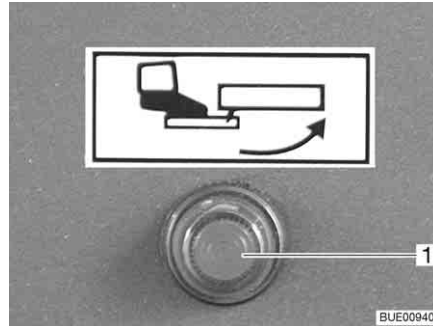

- ▶ Innan resan påbörjas ska den platta bildskärmen och bildskärmshållaren ställas i grundläget och säkras. Om bildskärmshållaren är inbyggd i ett TV-skåp: Stäng TV-skåpet.
- ▶ Kontrollera alltid att antennen befinner sig i "viloläge" innan körningen. Risk för olycksfall! Viloläge betyder: Antennen är riktad bakåt, den är helt nedsänkt och låst i detta läge.



- ▷ Vid risk för frost ska TV-apparaten med platt bildskärm tas ut ur fordonet.



- ▷ Ytterligare information om positionering av den platta bildskärmen, se kapitel 6.

3.8 Lock till diskho och slask



- ▶ Vid olycksfall eller vid kraftiga inbromsningar kan lösa lock på diskhon (Bild 16,1) och slasken skada passagerarna i fordonet. Innan resan påbörjas ska de lösa locken avlägsnas och förvaras säkert i köket eller i klädskalet.



Bild 16 Lock diskho (exempel)

3.9 Fastsättning av lös inredning



- ▶ Vid olyckor eller kraftiga inbromsningar kan lös inredning skada passagerarna i fordonet. Sätt fast lös inredning i de avsedda hållarna eller förvara dem på ett säkert ställe i fordonet innan du kör iväg.



- ▷ Olåsta luckor och dörrar kan gå upp under körning och skada delar av inredningen. Lås alla luckor och dörrar innan du kör iväg.

Lös inredning

Lös inredning är exempelvis sängbreddningar, stegar och bordsförlängningar.



Bild 17 Sängbreddning i det bakre lastutrymmet



Bild 18 Stegen i klädskalet

Sätta fast lös inredning:

- Sätt fast den lösa inredningen (Bild 17,1 och Bild 18,1) i sina hållare och säkra den med respektive fästordningar.
- Om det inte finns någon hållare för inredningen ska den förvaras i utrymmen som inte har dörrar som öppnas i körriktningen (t.ex. i klädskalet eller i det bakre bagageutrymmet).

Dörrar och luckor

Dörrar är exempelvis innerdörrar och skiljeväggar. Skåpluckor, se avsnitt 6.4.



Bild 19 Duschvägg

Låsa dörrar:

- Lås dörrar och sätt fast skiljeväggar (Bild 19,1) med de befintliga låsen eller fästordningarna.

3.10 Snökedjor (extrautrustning)



- ▷ Montera endast snökedjor om avståndet mellan däckens och fordonets karosseri är minst 50 mm.
- ▷ Däck, hjulupphängning och styrning utsätts för mycket större belastning om man har monterat snökedjor. Kör mycket långsamt med snökedjor (max. 50 km/h) och endast på vägar med genomgående snötäcke. Annars kan fordonet skadas.
- ▷ Beakta snökejde-tillverkarens monteringsföreskrifter.
- ▷ Sätt inte på snökedjor på alufälgar.

Använd enbart passande snökedjor:

Däcksdimension	Snökedjedimension
215/70 R 15 C	230
225/27 R 16 C	245

För användning av snökedjor gäller bestämmelserna och föreskrifterna i respektive land.

- Snökedjor ska alltid fästas på drivhjulen.
- Snökedjans spänning ska kontrolleras efter att man har kört ett par meter.

3.11 Trafiksäkerhet



- ▶ Kontrollera däcktrycket regelbundet innan du startar eller var 14:e dag. Fel däcktryck förorsakar överdrivet slitage och kan leda till att däcken skadas och eventuellt punkteras. Fordonet kan hamna i okontrollerbart läge.

Gå igenom följande checklista innan du startar:

Basfordon

Nr.	Kontroller	Kontrollerad
1	Alla fordonshandlingar finns med	
2	Däck i ordentligt skick	
3	Fordonsbelysning, broms- och backljus kontrollerat	
4	Oljenivå i motor, växellåda och servostyrning kontrollerat	
5	Frostskydd och vätska för vindrutespolaranläggningen är påfyllt	
6	Bromsarnas funktionsduglighet	
7	Kontrollera att bromsarna fungerar jämnt runt om	
8	Fordonet kör rakt fram även när man bromsar kraftigt	

Påbyggnad utsida

9	Markisen helt inrullad	
10	Taket har befriats från snö och is (på vintern)	
11	Utvändiga anslutningar fränkopplade och kablar borttagna/i förvaringsutrymme	
12	Externa stöd har tagits bort	
13	Fast monterade stödben inkörda och fastsatta	
14	Stoppklossar borttagna och på sin förvaringsplats	

Nr.	Kontroller	Kontrollerad
15	Fotsteget i säkert läge eller indraget	
16	De utvändiga luckorna stängda och låsta	
17	Ingångsdörren stängd	
18	Fordonets totala höjd inkl. lastat takräcke uppmätt och antecknad. Ha viktvärdena till hands i förarhytten	

Påbyggnad insida

19	Fönster och takluckor är stängda och låsta	
20	TV-apparaten har tagits bort från hållaren och sitter säkert	
21	Den platta bildskärmen säkrad	
22	TV-antennen är indragen (om sådan finns)	
23	Lösa delar ligger säkert förvarade eller har satts fast	
24	Öppna hyllor är tömda	
25	Inga gaspatroner eller andra lättantändliga material i förtältsbelysningens taksåp	
26	Locken till diskhon och slasken säkert placerade	
27	Kylskåpsdörren är låst	
28	Kylskåp omställt till 12 V-drift	
29	Alla lådor och luckor är stängda	
30	Alla innerdörrar är stängda och alla skiljeväggar som kan förändras är öppna och spärrade	
31	Barnstolar monterade på säten med trepunktsbälten	
32	Vridstolsspärr för förarstolen och passagerarstolen har hakat in	
33	Mörkläggningsgardinerna i förarhytten är öppna och säkrade	

Gasanläggning

34	Gasflaskorna är ordentligt fastsurrade i gasboxen	
35	Sätt alltid på skyddskåpan när gasflaskorna inte är anslutna till gasslangen	
36	Om det inte finns någon Crash Protection Unit: Huvudavstängningsventilen på gasflaskan stängd, gasavstängningsventiler stängda	

Elektrisk anläggning

37	<p>Kontrollera spänningen på bodelsbatteriet och på startbatteriet (se kapitel 8). Om för låg batterispänning indikeras på panelen måste respektive batteri laddas. Beakta uppgifterna i kapitel 8</p> <p> ▷ Resan skall påbörjas med fulladdat start- och bodelsbatteri.</p>	
----	--	--

Kapitelöversikt

I detta kapitel hittar du hänvisningar för att köra husbilen.

Hänvisningarna gäller:

- parkeringshjälpen
- backningskamera med LCD-monitor
- körhastigheten
- bromsarna
- säkerhetsbältena
- bilbarnskydd
- nackstöden inkluderade i sätena
- sittplatsernas placering
- plisségardinerna i förarhytten
- tankningen

4.1 Köra husbilen



- ▶ Basfordonet är ett s.k. nyttofordon (mindre lastbil). Detta ska man alltid tänka på när man kör.
- ▶ Kontrollera både innan du startar och regelbundet när du stannar, att fotsteget är helt inkört.
- ▶ Ett säkerhetsbälte finns monterat vid de sittplatser som får användas under färd. Under färd ska säkerhetsbältet alltid användas.
- ▶ Ta aldrig av säkerhetsbältet under färden.
- ▶ Alla personer som åker med måste sitta på fordonssätena.
- ▶ Dörrspärren får inte öppnas.
- ▶ Undvik att bromsa för kraftigt.
- ▶ Om ett navigationssystem används: ändra endast färdmålet när fordonet står still. Kör till en rastplats/parkeringsplats eller till något annat ställe, där man kan stanna säkert, för att ändra färdmålet.
- ▶ Återge inte DVD-skivor på navigationssystemets monitor under körningen.



- ▷ Kör långsamt på dåligt väglag.
- ▷ Kör extra försiktigt när du kör ombord på en färja, kör över ojämnheter eller backar. Stora fordon kan svänga ut rätt mycket i sidled när man kör i kurvor eller "fastna" nertill om läget är ofördelaktigt. Underredet, eller delar som sitter på underredet, kan skadas.



- ▷ Tillverkaren ansvarar inte för skador eller olycksfall som inträffar på grund av att dessa anvisningar inte efterföljs.
- ▷ De beskrivna säkerhetanvisningarna i kapitel 2 måste följas.
- ▷ Om en backningskamera har monterats i fordonet, slås kameran på automatiskt så fort backen läggs i.

4.2 Parkeringshjälp Park Boy V (extrautrustning)



- ▶ Var särskilt försiktig när du backar fordonet. Risk olycksfall och skador.
- ▶ Parkeringshjälpen är endast en hjälpmedel och det är inte säkert att det registrerar alla hinder. Ansvaret för säkerheten ligger på föraren. Om systemet inte fungerar eller om det föreligger någon störning, övertar fordonets tillverkare inget ansvar för ev. inträffade skador i samband med detta.
- ▶ Smutsavlagringar, is, snö och avgaser kan inverka negativt på parkeringshjälpens funktion.
- ▶ Det är endast vid långsam körning (parkeringsmanöver) som varning ges i god tid.
- ▶ Hinder ovanför eller nedanför sensormätområdet registreras inte (t. ex. utstickande lastramp).
- ▶ Sluttande vägbankar eller sluttande körbanekanter (t. ex. kajkanter) registreras inte.



- ▷ Reflektioner från vägbanan (ändrad beläggning, ojämnheter) kan i vissa fall orsaka felindikering. Detta innebär inte att det är fel på parkeringshjälpen.

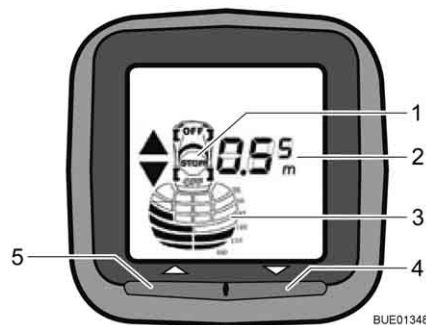

- 1 STOP-symbol
- 2 Avståndindikering i cm (i steg om 5 cm)
- 3 Avstånd till hinder (grafisk visning)
- 4 På/av-knapp för sensorer baktill på fordonet
- 5 Utan funktion

Bild 20 Indikeringsenhet Park Boy V

Kort beskrivning

Parkeringshjälpen hjälper föraren att köra in och ut på parkeringsplatsen. Avståndet till möjliga hinder mäts med ultraljuds-/ekolodsmetoden. Fyra sensorer baktill på fordonet sänder ut ultraljudssignaler. Avståndet till hindret beräknas utgående från tiden som en reflekterad ultraljudssignal behöver.

I passagerarutrymmet visas avståndet till hindret på en indikeringsenhet med display (Bild 20). Samtidigt ljuder en akustisk varningssignal.

Sensorerna och indikeringsenheten är anslutna till varandra via radioförbindelse.



- ▷ När tändningen slås på genomför parkeringshjälpen en självtest. När en sensor är defekt indikeras detta på displayen genom att sensorpositionen blinkar snabbt. Med undantag av den defekta sensorn fortsätter parkeringshjälpen att fungera.

När radioförbindelsen störs indikeras detta på displayen med en symbolisk sändarmast. Då är avståndsmätning inte möjlig.

När backväxeln läggs ur visas sändarmastsymbolen också helt kort.

Aktivera genom att lägga i backen:

- Slå på tändningen och starta motorn.
- Lägg i backväxeln. Displayen börjar lysa och fordonssymbolen visas på displayen. Parkeringshjälpen är redo för mätning.

Aktivera genom att trycka på på/av-knappen på indikeringsenheten:

- Tryck på på/av-knappen (Bild 20,4). Displayen börjar lysa och fordonssymbolen visas på displayen. Parkeringshjälpen är redo för mätning.

Slå från:

- Tryck på på/av-knappen (Bild 20,4). Parkeringshjälpen kan när som helst stängas av med på/av-knappen, oberoende av vilken påslagningsmetod man har valt.

Avståndsvisning

Avståndet mellan fordonet och hindret indikeras på tre sätt:

På displayen (Bild 20) visas avståndet i 5 cm-steg. Det avstånd som visas är alltid det minsta avståndet som uppmätts av en sensor.

Dessutom signalerar svarta mätområdesblock att fordonet närmar sig ett hinder.

Förutom den optiska indikeringen ljuder en akustisk signal (tonföljd) som förändras beroende på avståndet. När avståndet till hindret blir mindre blir signalintervallen kortare och slutligen ljuder en konstant signal.



- ▷ För ytterligare information se den separata instruktionsboken från tillverkaren.

4.3 Backningskamera (delvis extrautrustning)



- ▷ Beroende på modell är fordonet utrustat med olika system. Backningskamerans grundläggande funktion är densamma för alla system.



Bild 21 Backningskamera (Pioneer)



Bild 22 Backningskamera med infraröd belysning (Waeco)

Beroende på utrustningen har en backningskamera (Bild 21,1 eller Bild 22,1) med LCD-monitor (Bild 23,1 eller Bild 24) monterats i fordonet.



Bild 23 LCD-monitor för backningskamera (Pioneer)



Bild 24 LCD-monitor för backningskamera (Waeco)

I mörker belyser backningskamerans infrarödlysdioder (Bild 22,1) synfältet.

Backningskameran och LCD-monitorn startas automatiskt när fordonsmotorn är igång eller tändningen påslagen och backen läggs i.

Backningskameran och LCD-monitorn kan även startas manuellt med en manöverknapp eller en knapp på displayen när fordonsmotorn är igång eller tändningen påslagen.

Systemet kan stängas av med en manöverknapp eller knappen "OFF" på displayen.



- ▷ För ytterligare information se den separata instruktionsboken från tillverkaren.

4.4 Körhastighet



- ▶ Fordonet har en kraftig motor. Det står alltså tillräckliga stora reserver till förfogande vid svåra trafiksituationer. Denna höga kapacitet tillåter en hög sluthastighet och en enastående körhastighet.
- ▶ Fordonet erbjuder en stor motståndskraft mot vind. Särskild fara föreligger vid plötslig sidvind.
- ▶ Ojämn eller ensidig lastning förändrar köregenskaperna.
- ▶ På okända vägar kan svåra körförhållanden och överraskande trafiksituationer uppstå. För din egen säkerhet bör du anpassa hastigheten efter den rådande trafiksituationen och omgivningen.
- ▶ Håll gällande hastighetsbegränsningar.

4.5 Bromsar



- ▶ Kontakta en auktoriserad fackverkstad vid minsta lilla fel på bromssystemet.



- ▷ Undvik blockering av bromsarna. Vid blockerade bromsar deformeras däckerna mer eller mindre starkt. Detta inverkar negativt på körkomforten. Det kan även leda till att däckerna går sönder.

Före varje start

Test-bromsa före varje resa och kontrollera då:

- Fungerar bromsarna?
- Reagerar bromsarna alltid på samma sätt?
- Fortsätter fordonet rakt fram även efter en kraftig bromsning?

4.6 Säkerhetsbälten

Fordonet är i bodelen utrustad med säkerhetsbälten på de sittplatser som föreskrivs i lagen. Beakta gällande, nationella bestämmelser för användning av säkerhetsbälten.



- ▶ Spänn fast dig innan färd och var fastspänd under hela färden.
- ▶ Se till att dina säkerhetsbälten varken tar skada på något sätt eller kläms fast. Skadade säkerhetsbälten skall bytas ut av en auktoriserad fackverkstad.
- ▶ Ändra inte säkerhetsbältenas fästpunkter, upprullningsautomatiken eller låsanordningarna.
- ▶ Kontrollera regelbundet att säkerhetsbältenas skruvkopplingar är ordentligt åtdragna.
- ▶ Varje enskilt säkerhetsbälte ska endast användas av **en** vuxen person.
- ▶ Fäst inte andra föremål med säkerhetsbältet samtidigt som en person använder det.
- ▶ Normala säkerhetsbälten räcker inte som skydd för personer som är mindre än 150 cm långa. I dessa fall krävs extra säkerhetssystem. Beakta respektive certifikat.
- ▶ Sätt endast in bilbarnskydd på säten med från fabrik monterade trepunktsbälten.
- ▶ Säkerhetsbälten skall bytas ut efter olycksfall.
- ▶ Under färden får stolens ryggstöd inte fällas ner för långt. Säkerhetsbältets skyddsfunktion säkerställs då inte.

4.6.1 Använda säkerhetsbälten på rätt sätt



- ▶ Bältet får inte snurras. Bältet ska sitta slätt mot kroppen.
- ▶ När man spänner fast säkerhetsbältet är det viktigt att man sitter riktigt.

Säkerhetsbältet sitter rätt om man får plats med en knuten näve mellan kroppen och säkerhetsbältet.

4.7 Bilbarnskydd



- ▶ Barn under 13 år, som är kortare än 150 cm, ska använda lämpligt och godkänt bilbarnskydd under färden.
- ▶ Sätt endast in bilbarnskydd på säten med från fabrik monterade trepunktsbälten.
- ▶ Spänn fast barnet innan färden börjar, och se till att barnet är fastspänt under hela färden.
- ▶ Använd bara ett bakåtvänt bilbarnskydd på passagerarsidan när krockkuddarna framtill och på sidan av passagerarsidan har inaktiverats. Beakta den separata bruksanvisningen från chassitillverkaren och varningsanvisningarna i fordonet. När inget bakåtvänt bilbarnskydd används längre kan krockkuddarna aktiveras igen.

Bilbarnskydden delas in i fem grupper:

Grupp	Kroppsvikt	Ålder (ca)
0	Till 10 kg	Upp till 9 månader
0+	Till 13 kg	Upp till 18 månader
I	9 kg till 18 kg	9 månader till 4 år
II	15 kg till 25 kg	3 år till 7 ½ år
III	22 kg till 36 kg	6 år till 12 år

4.8 Pilotsäten för förarstol och passagerarstol



- ▶ Före resan ska alla svängbara stolar vridas och låsas i färdriktning.
- ▶ Stolarna måste vara låsta i färdriktning och får inte snurras under tiden som bilen kör.



- ▷ Dra alltid åt handbromsen innan stolarna vrids i uppställt fordon.



- ▷ Förarstolen och passagerarstolen är delar av basfordonet. Inställning av stolarna beskrivs i instruktionsboken till basfordonet.

4.9 Stolsvärme (extrautrustning)



▷ Stolsvärmern fungerar enbart när tändningen är påslagen.

Beroende på utrustning kan förar- och passagerarsätet värmas upp med stolsvärme i två nivåer.



Bild 25 Brytare för stolsvärme

Koppla in stolsvärmern:

- Tryck på knappen (Bild 25,1) baktill på vänstra sidan av stolkonsolen.
 - För låg värmeeffekt: Tryck knappen nedåt.
 - För hög värmeeffekt: Tryck knappen uppåt.

När stolsvärmern är påslagen lyser kontrollampan (Bild 25,2).

Koppla ur stolsvärmern:

- Ställ knappen (Bild 25,1) på mittläge. Lampan släcks.

4.10 Nackstöd



▷ Nackstöden går inte att ställa in på alla modeller.



Bild 26 Nackstöd sittbänk



Bild 27 Nackstöd sittbänk (alternativ)

Ställ, innan du startar, in nackstöd (Bild 26,1) eller nackstöd (Bild 27,1) så att bakhuvudet har stöd ungefär i höjd med öronen. Drag upp eller tryck ned nackstödet för hand.

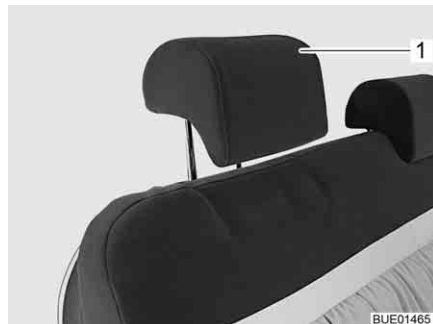
4.11 Sittplatsernas placering

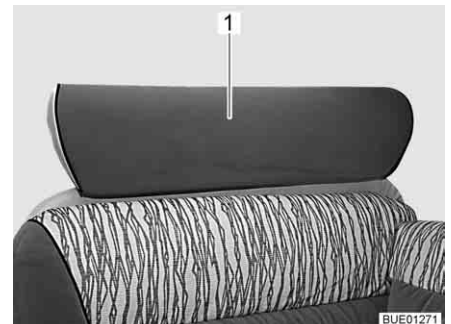

- ▶ När man kör med husbilen får personer endast uppehålla sig i fordonet på de tillåtna sittplatserna. Det maximalt tillåtna antalet passagerare finns angivet i fordonshandlingarna.
- ▶ Under körning är det förbjudet att sitta på de långsgående sittbänkarna.
- ▶ På sittplatserna gäller bilbälteslagen.



Bild 28 Symbol "sittplats"

Sittplatser, som kan användas under färden har en etikett (Bild 28).

4.12 Plisségardin i förarhytten

4.12.1 Plisségardin, plisséförhänge



- ▶ Under färd ska plisségardinerna för vindrutan, förar- och passagerarfönsterna vara helt avlägsnade.



Bild 29 Plisségardin, plisséförhänge

Ta bort plisséförhänget:

- Lossa tryckknapparna (Bild 29,1). Lossa magnetremsorna och ta bort plisséförhänget från fönstret (visas här på passagerarsidans fönster).
- Förvara plisséförhänget i bodelen.

4.12.2 Plisségardin Remis (extrautrustning)



- ▶ Medan man kör ska plisségardinerna för vindrutan, förar- och passagerarfönsterna vara öppna, låsta och säkrade.



Bild 30 Plisségardin för vindrutan



Bild 31 Plisségardin för förar-/passagerarfönster

- Säkra:**
- Skjut de två hälfterna av plisségardinerna för vindrutan utåt så långt det går, ta tag i handtaget (Bild 30,2). Rör handtaget vågrätt i riktning mot låsspåret.
 - Låt låshandtagen (Bild 30,1) haka fast.
 - Ta tag i handtaget (Bild 31,2) till plisségardinerna för förarfönstret och passagerarfönstret och skjut in dem så långt det går.
 - Låt låshandtagen (Bild 31,1) haka fast.

4.13 Tankning av bränsle för dieselmotor

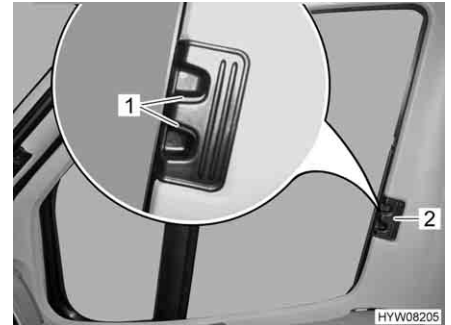

- ▶ Vid tankning, på färjor och i garage får ingen apparat (t. ex. värmesystem eller kylskåp) vara igång, om de drivs med öppen låga. Explosionsrisk!



- ▷ Bränslepåfyllningsröret är en del av basfordonet.
- ▷ Påfyllningsöppningen för bränsle är märkt med texten "Diesel".

Bränslepåfyllningsrörets placering hittar du i basfordonets instruktionsbok.

Kapitelöversikt

I detta kapitel finns information om uppställning av fordonet.

Hänvisningarna gäller:

- parkeringsbromsen
- fotsteget
- nivåklossarna
- stoppklossarna
- användning av stöd
- 230 V-anslutningen
- kylskåpet
- justering av antennen
- inkörning och utkörning av markisen



- ▷ Ställ fordonet så vågrätt som möjligt. Använd nivåklossar vid behov. Annars kan vattnet inte rinna ut ordentligt från duschkaret.
- ▷ Säkra fordonet så att den inte kan rulla iväg.
- ▷ Djur (särskilt möss) kan orsaka stora skador i fordonet. Kontrollera därför regelbundet det uppställda fordonet med avseende på olika spår efter djur, på så sätt kan större skador undvikas.

5.1 Parkeringsbromsen

Drag alltid åt parkeringsbromsen när du ställer upp husvagnen.

5.2 Fotsteg

För att kunna lämna fordonet måste fotsteget vara helt utfällt. Beakta kontroll-lampan på instrumentbrädan.

Användning av fotsteget, se avsnitt 3.6.

5.3 Nivåklossar



- ▷ Nivåklossar medföljer inte vid leverans. Tillbehörshandeln tillhandahåller olika modeller.

Nivåklossar gör det möjligt att utjämna höjdskillnaden så att fordonet står vågrätt på sluttningar och på ojämna uppställningsytor.

5.4 Stoppklossar

Använd stoppklossar vid parkering av fordonet i uppförs- eller nedförsbackar.

Om fordonets tekniskt tillåtna totalvikt överskrider 4 t ska stoppklossar användas om man parkerar i uppförs- resp. nedförsbackar. Vid fordon med en total vikt på över 4 t är stoppklossar standard.

5.5 Stödben

5.5.1 Allmänna anvisningar



- ▶ Stödbenen får inte användas som domkraft för arbeten under fordonet (som t. ex. hjulbyte eller underhållsarbete).
- ▶ Personer får aldrig ligga under det upplyfta fordonet.



- ▷ Innan stödbenen körs ut ska parkeringsbromsen dras åt.
- ▷ Använd inte de fast monterade stöden som domkraft. Stöden har endast till uppgift att stabilisera fordonet när man har ställt upp det, det förhindrar att baxaxeln fjädrar ned.
- ▷ Se till att stöden belastats jämnt när fordonet ställs upp.
- ▷ Vrid, före färden, upp stöden till stoppläget, kör in dem helt och säkra dem.



- ▷ Om man ställer fordonet på mjuk mark som inte är stabil, ska en stor platta placeras under stöden för att förhindra att de sjunker ner i marken.
- ▷ Ställ fordonet så vågrätt som möjligt. Annars kan vattnet inte rinna ut ordentligt från duschkaret.

5.5.2 Stödben (SAWIKO) (delvis extrautrustning)



- ▷ Beroende på modell är sexkanten ledad så att hylsnyckeln kan placeras i ett bättre vridläge.

För att stödbenen alltid ska fungera optimalt ska stödets invändiga rör rengöras regelbundet och smörjas med fett.

Beroende på modell kan stödbenen justeras på längden.



Bild 32 Stödben

- Köra ut:*
- Placera hylsnyckeln på sexkanten (Bild 32,1) och vrid runt den tills stödbenet står rakt neråt.
 - När längden på stödbenet kan justeras, dras sprinten (Bild 32,4) ut ur stödbenets förlängning (Bild 32,5).
 - Drag ut stödbensförlängningen så att det har önskad längd.
 - Sätt in sprinten i stödbensförlängningen igen.
 - Vrid sexkanten tills stödbenet helt ligger an mot marken och fordonet står vågrätt.

- Köra in:*
- Placera hylsnyckeln på sexkanten (Bild 32,1) och vrid runt den tills stödbenet inte längre sitter mot marken.
 - När längden på stödbenet kan justeras, dras sprinten (Bild 32,4) ut ur stödbenets förlängning (Bild 32,5).
 - Skjut in stödbensförlängningen (Bild 32,5) helt och sätt in sprinten (Bild 32,4) i borrhålet på stödbensförlängningen.
 - Vrid sexkanten (Bild 32,1) tills stödbenet svängs uppåt och spåret (Bild 32,2) är helt vid slutet av skåran (Bild 32,3).
- ▷ Beakta, före färden: Är alla stödben helt inkörda, alla stödbensförlängningar helt inskjutna och säkrade med sprinten?

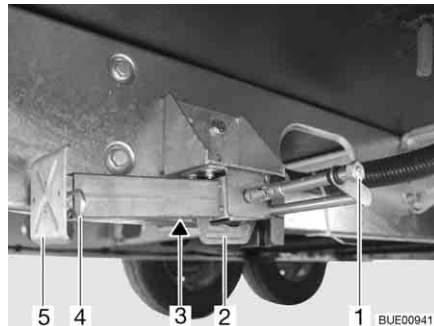

5.5.3 Stödben (AL-KO) (delvis extrautrustning)

För att stödbenen alltid ska fungera optimalt ska stödens invändiga rör rengöras regelbundet och smörjas med fett.

Beroende på modell kan stödbenen justeras på längden.



Bild 33 Stödben

- Köra ut:*
- Placera hylsnyckeln på sexkanten (Bild 33,1) och vrid runt den tills stödbenet står rakt neråt.
 - Drag ut sprinten (Bild 33,4) ur stödbensförlängningen (Bild 33,5).
 - Drag ut benet så att den har önskad längd.
 - Sätt in sprinten i stödbensförlängningen igen.
 - Vrid sexkanten tills stödbenet helt ligger an mot marken och fordonet står vågrätt.
- Köra in:*
- Placera hylsnyckeln på sexkanten (Bild 33,1) och vrid runt den tills stödbenet inte längre sitter mot marken.
 - Drag ut sprinten (Bild 33,4) ur stödbensförlängningen (Bild 33,5).
 - Skjut in stödbensförlängningen (Bild 33,5) helt och sätt in sprinten (Bild 33,4) i borrhålet på stödbensförlängningen.
 - Vrid på sexkanten (Bild 33,1) med hylsnyckeln tills stödbenet har svängts upp och styrbrickan (Bild 33,3) befinner sig längst upp i skåran (Bild 33,2).
- ▷ Beakta, före färden: Är alla stödben helt inkörda, alla stödbensförlängningar helt inskjutna och säkrade med sprinten?



5.6 Elektriska stödben (AL-KO) (extrautrustning)

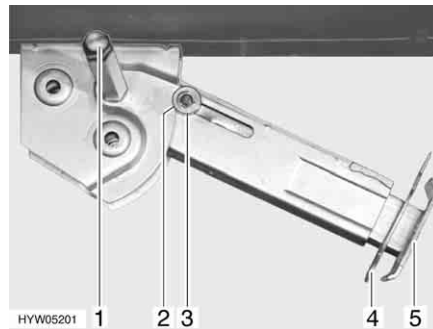

- ▶ Observera alltid de elektriska stödbenen när de körs ut och in.
- ▶ När stödbenen körs ut eller in får ingen uppehålla sig i fordonet. Risk för personskador till följd av oväntad krängningsrörelse.



- ▷ Kör aldrig ut stödbenen så långt att fordonets däck tappar markkontakten. Annars kan påbyggnaden och chassit skadas och bromsarna förlora sin verkan.
- ▷ Stödbenen är endast utformade som stöd, inte för att justera fordonets horisontalläge.
- ▷ Stödbenen behöver alltid så stort utrymme att de kan svänga ut vertikalt.
- ▷ Om fordonet är försett med luftfjädring ska anvisningarna om ut- och inkörning iakttas. Stödbensmotorn kan annars överbelastas.



- ▷ De elektriska stödbenen kan endast manövreras när tändningen är frånslagen.
- ▷ Om fjärrstyrningen inte används på två minuter efter aktivering av styrningen, stängs styrningen automatiskt av.
- ▷ När en knapp trycks in på fjärrstyrningen blinkar kontrolllampan.
- ▷ När tändningen är påkopplad och stödbenen utfällda låter en pulserande varningssignal. Varningssignalen tystnar efter det att tändningen stängts av.



Bild 34 Fjärrstyrning för elektriska stödben

Knappfunktioner

- Förval: Stödben vänster (Bild 34,4)
- Förval: Stödben höger (Bild 34,2)
- Köra in stödben (Bild 34,1)
- Köra ut stödben (Bild 34,3)
- Kontroll-LED (Bild 34,5)

Vid varje knapptryckning blinkar kontroll-LED:n (Bild 34,5).



Bild 35 Tryckknapp för aktivering av fjärrstyrning



Bild 36 Elektriska stödben på fordonet



- ▷ Kör inte ut stödbenet till ändläget utan att det har markkontakt.

Köra ut:

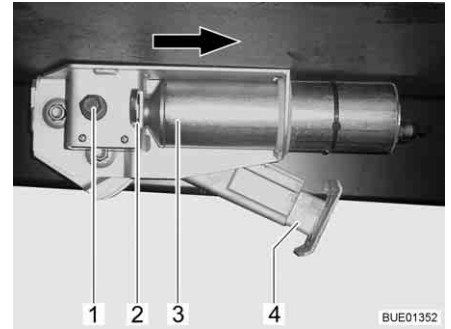
- Om fordonet är försett med luftfjädring: Sänk ned luftfjädringen (se tillverkarens bruksanvisning) och kör först då ut stödbenen.
- Tryck in tryckknappen (Bild 35,1) på instrumentbrädan i ca 2 sekunder tills en kort signalton ljuder. Stödbensstyrsystemet aktiveras.
- Tryck in förvalsknappen för stödbenssidan (Bild 34,2 eller 4) i ca 1 sekund.
- Tryck inom 2 sekunder in knappen "Köra ut stödben" (Bild 34,3) och håll den intryckt tills stödbenet (Bild 36,4) ligger an mot marken.
- Tryck in förvalsknappen för den andra stödbenssidan och upprepa proceduren.

Köra in:

- Om fordonet är försett med luftfjädring: Bygg upp trycket i luftfjädringen (se tillverkarens bruksanvisning) och kör först då in stödbenen.
- Tryck in tryckknappen (Bild 35,1) på instrumentbrädan i ca 2 sekunder tills en kort signalton ljuder. Stödbensstyrsystemet aktiveras.
- Tryck in förvalsknappen för stödbenssidan (Bild 34,2 eller 4) i ca 1 sekund.
- Tryck inom 2 sekunder in knappen "Köra in stödben" (Bild 34,1) och håll den intryckt tills stödbenet (Bild 36,4) körts in helt. När stödbenet körts in helt ljuder en kontrollsignal.
- Tryck in förvalsknappen för den andra stödbenssidan och upprepa proceduren.

Byta batteri till fjärrstyrningen:



- Ta av bakre husdelen.
- Byt batteri (CR2032). Se till att batteripolerna vänds rätt ("+" utåt).
- ▷ Batteriet måste bytas när kontroll-LED:ns blinkfrekvens blir långsammare eller kontroll-LED:n slocknar.

Nödmanövrering

Om den elektriska drivningen inte fungerar kan varje stödben manövreras med en handvev.

Köra ut/köra in:

- Tryck låsbygeln (Bild 36,2) inåt.
- Skjut motorn (Bild 36,3) i pilens riktning så långt det går.
- Kör in resp. ut stödbenet som ett mekaniskt stödben, med hjälp av sexkanten (Bild 36,1).

När störningen har åtgärdats: Skjut motorn till utgångsläget, i motsatt riktning mot pilriktningen. Dra ut låsbygeln (Bild 36,2) tills den hakar i.



- ▷ För ytterligare information se den separata instruktionsboken från tillverkaren.

5.7 230 V-anslutning

Till fordonet kan man ansluta en extern 230 V-försörjning (se kapitel 8).

5.8 Kylskåp



- ▶ När kylskåpet har ställts in på 12 V förbrukar den ständigt ström. Växla därför till gasdrift när fordonsmotorn **inte** är igång och fordonet **inte** är anslutet till 230 V-försörjningen.

Vid apparater med automatiskt energival fungerar automatisk drift av kylskåpet med 12 V endast när bilmotorn är igång. Ställ om kylskåpet på 230 V-drift eller gasdrift när fordonsmotorn är avstängd.

5.9 Satellitsystem (extrautrustning)



- ▶ Kontrollera alltid att antennen befinner sig i "viloläge" innan körningen. Risk för olycksfall!



- ▷ Fordonet måste stå helt still under satellitsökningen. Gå inte omkring i fordonet.
- ▷ Satellitmottagningen fungerar endast när antennen riktas direkt i riktningen mot önskad satellit, det får inte finnas några hinder i vägen.
- ▷ För ytterligare information se den separata instruktionsboken från tillverkaren.

5.9.1 Anläggning med automatisk antenjustering (Alden)

Satellitsystemet har en automatisk positionsenhet. Den automatiska positionsenheten sørjer för exakt riktning av antennen.

En digital mottagare är integrerad i den platta bildskärmen.

Satellitsystemet styrs via fjärrstyrningen.

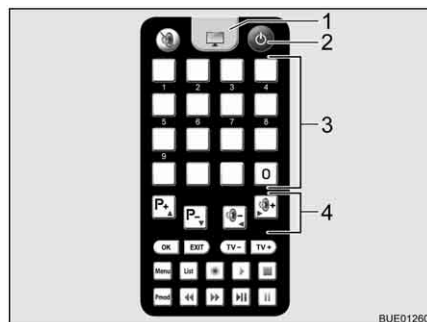

- 1 TV-knapp
- 2 På/av-knapp
- 3 Lagringsknappar
- 4 Funktionsknappar

Bild 37 Fjärrstyrning

- Justera anläggningen:*
- Slå på TV-apparaten.
 - Tryck på knappen "⏻" (Bild 37,2) på fjärrstyrningen. Parabolantennen lämnar viloläget och växlar till sökläge. När systemet har hittat satelliten ljuder en akustisk signal.
 - Ställ in den önskade sändaren via lagringsknapparna (Bild 37,3) eller funktionsknapparna (Bild 37,4).

5.9.2 Anläggning med halvautomatisk antenjustering (Alden)

Satellitssystemet har en halvautomatisk positionsenhet.

En digital mottagare är integrerad i den platta bildskärmen.

Satellitssystemet styrs via fjärrstyrningarna.

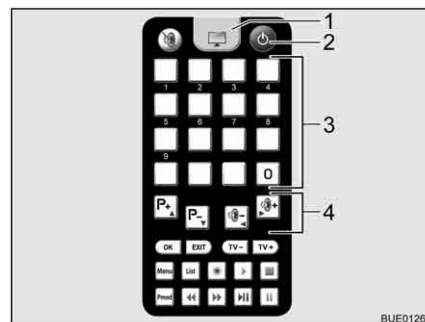

- 1 TV-knapp
- 2 På/av-knapp
- 3 Lagringsknapp
- 4 Funktionsknapp

Bild 38 Fjärrstyrning TV-apparat

- Slå på satellitsystemet:*
- Slå på TV-apparaten.
 - Tryck på knappen "⏻" (Bild 38,2) på fjärrstyrningen till TV-apparaten. Systemet växlar till sökläge. En konstant signal ljuder.
 - Tryck på knappen "⬆️" på fjärrstyrningen till antennen. Parabolantennen lämnar viloläget och växlar till den senast inställda positionen.
 - Tryck på TV-knappen (Bild 38,1) på fjärrstyrningen till TV-apparaten för att koppla om till TV-mottagning. Signalen tystnar. En bild visas på skärmen.

- Rikta antennen:*
- Ställ in den önskade sändaren via lagringsknapparna (Bild 38,3) eller funktionsknapparna (Bild 38,4) på fjärrstyrningen till TV-apparaten.
 - Korrigera antennens lutning på fjärrstyrningen till antennen med hjälp av knapparna "⬆️" eller "⬇️" enligt de bifogade kartorna.
 - Lossa antennemastens lås.
 - Vrid antennen långsamt. När antennen har hittat satelliten ljuder en akustisk signal.
 - Optimera mottagningen genom att vrida antennen och justera lutningen.
 - Drag åt antennemastens lås lätt igen.

- Sänka ned antennen före färden:*
- Lossa antennemastens lås.
 - Vrid antennen tills skårorna i låset och på antennemasten står exakt mot varandra.
 - Tryck på knappen "⬇️" på fjärrstyrningen till antennen. Parabolantennen växlar till viloläge.
 - Kontrollera att antennen är helt nedsänkt och riktad mot fordonets bakdel.

- Drag åt antennemastens lås lätt igen.
- Slå av TV-apparaten.

5.10 Anläggning med automatisk antenjustering (Oyster)



- ▶ Kontrollera alltid att antennen befinner sig i "viloläge" innan körningen. Risk för olycksfall!



- ▷ Fordonet måste stå helt still under satellitsökningen. Gå inte omkring i fordonet.
- ▷ Satellitmottagningen fungerar endast när antennen riktas direkt i riktningen mot önskad satellit, det får inte finnas några hinder i vägen.
- ▷ Beakta dessutom tillverkarens instruktionsbok.

Satellitssystemet har en automatisk positionsenhet. Den automatiska positionsenheten sørjer för att antennen riktas exakt mot önskad satellit.

Manövreringen görs menystyrt (TV-skärmen) med hjälp av fjärrstyrningen.

Justera anläggningen:

- Slå på TV-apparaten.
- Slå på receiveern med nätbrytaren. Receiveern är driftklar när den gröna lysdioden på receiveerns IR-mottagare lyser.
- Slå på receiveern med fjärrstyrningen. Parabolantennen lämnar viloläget och växlar till sökläge.

När anläggningen har hittat satelliten visas valt TV-program automatiskt.

Satellitmus

Beroende på modell är satellitanläggningen försedd med en satellitmus. Satellitmusens indikatorer (Bild 39,2) visar den inställda kanalen. Via de båda knapparna kan satellitanläggningens grundläggande funktioner styras (sändarbyte, sätta igång/stänga av).



Bild 39 Satellitmus

Använda satellitmusen:

- Välja föregående sändare från sändarlistan: Tryck ner vänster knapp (Bild 39,1).
- Välja nästa sändare från sändarlistan: Tryck ner höger knapp (Bild 39,3).
- Växla mellan radio och tv: Tryck samtidigt kort på knapparna (Bild 39,1 och Bild 39,3).
- Till- och fränkoppling av mottagare: Tryck samtidigt kort på knapparna (Bild 39,1 och Bild 39,3) och håll ner dem.

5.11 Markis (extrautrustning)

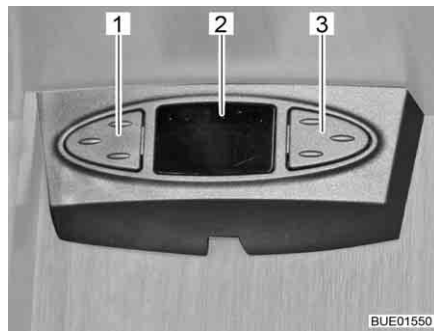

- ▷ Kör in markisen vid kraftig blåst, samt vid regn- eller snöväder.
- ▷ Gör ett stödben kortare vid lätt regn så att vattnet kan rinna av markisen.
- ▷ Kör endast in markisen när markisduken är torr. Om markisen måste köras in när markisduken är blöt: Kör ut markisen så snart som markiseduken har torkat.
- ▷ Före inkörning ska löv och grovt smuts avlägsnas från markisen.



- ▷ Använd endast markisen som solskydd.
- ▷ Beakta dessutom tillverkarens instruktionsbok.

Fördelar med en markis

Fördelarna med en markis:

- Markisen ger skugga.
- Markisen gör att man får ett "förrum" med tak och därmed större utrymme.
- Fordonet ser hemtrevligare ut.



Bild 40 Markis

Uppställning av markis:

- Rulla ut markisen (Bild 40,1) med handveven.
- Ställ upp stöddarmarna när markisen har fällts ut (Bild 40,2).

Kapitelöversikt

I detta kapitel hittar du hänvisningar för att bo i fordonet.

Hänvisningarna gäller:

- öppning och stängning av dörrar och luckor
- ljusbrytarna
- ljusstyrningen
- inställning av spotlights
- positionering av TV-apparaten
- vädring av fordonet
- öppning och stängning av fönster och rullgardiner
- öppning och stängning av plisségardinerna i förarhytten
- öppning och stängning av takluckorna
- ändring av bordsytor
- ombyggnad av bord
- inställningen av den längsgående sittbänken
- användning av sängar
- användning av ytterduschen

6.1 Centrallås (extrautrustning)



- ▷ Centrallåset låser förardörren, passagerardörren och påbyggnadens ingångsdörr.
- ▷ Centrallåset fungerar inte när batteri-brytaren på el-blocket är fränkopplad.
- ▷ Om ingen dörr öppnas inom 40 sekunder efter en tryckning på upplåsningssknappen låser centrallåset dörrarna igen automatiskt.



Bild 41 Fjärrstyrning centrallås

Låsa upp:

- Tryck en gång kort på knapp  (Bild 41,1). Dörlåsen är upplåsta.

Låsa:

- Tryck en gång kort på knapp  (Bild 41,2). Dörlåsen är låsta.

6.2 Ingångsdörr



- ▶ Kör endast med stängda dörrar.



- ▷ Låsning av dörrarna kan förhindra att de öppnas av sig själva, t. ex. vid en olycka.
- ▷ Låsta dörrar förhindrar dessutom att någon kan komma in i fordonet utifrån t. ex. om du måste stanna vid en ljussignal. I en nödsituation kan det emellertid vara ett problem om dörrarna är låsta.
- ▷ Lås alltid dörrarna när du lämnar fordonet.

6.2.1 Ingångsdörr, utsida (Hartal M1)



Bild 42 Dörrlås ingångsdörr, utsida

- Öppna:**
- Stick in nyckeln i låscylindern (Bild 42,1) och vrid den ända tills dörrlåset har låsts upp.
 - Vrid tillbaka nyckeln till mitten igen och drag ur den.
 - Drag i dörrhandtaget (Bild 42,2). Dörren är öppen.
- Låsa:**
- Stick in nyckeln i låscylindern (Bild 42,1) och vrid den ända tills dörrlåset har låsts.
 - Vrid tillbaka nyckeln till mitten igen och drag ur den.

6.2.2 Ingångsdörr, insida (Hartal M1)

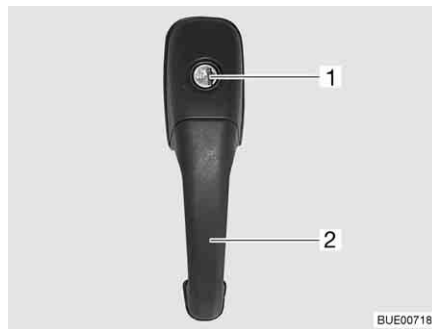

Bild 43 Dörrlås ingångsdörr, insida, låst

- Öppna:**
- Tryck på spaken (Bild 43,2).
- Låsa:**
- Tryck ner regelaget (Bild 43,1).

6.2.3 Ingångsdörr, utsida (Hartal Premium) (delvis extrautrustning)



Bild 44 Dörrlås ingångsdörr, utsida

- Öppna:**
- Stick in nyckeln i låscylindern (Bild 44,1) och vrid den ända tills dörrlåset har låsts upp.
 - Vrid tillbaka nyckeln till mitten igen och drag ur den.
 - Drag i dörrhandtaget (Bild 44,2). Dörren är öppen.
- Låsa:**
- Stick in nyckeln i låscylindern (Bild 44,1) och vrid den ända tills dörrlåset har låsts.
 - Vrid tillbaka nyckeln till mitten igen och drag ur den.

6.2.4 Ingångsdörr, insida (Hartal Premium) (delvis extrautrustning)

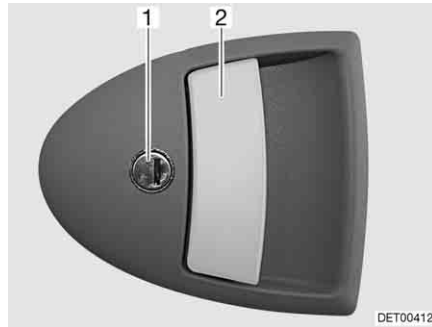

Bild 45 Dörrlås ingångsdörr, insida

- Öppna:**
- Drag i handtaget (Bild 45,2). Dörrlåset låses upp.
- Låsa:**
- Tryck handtagets (Bild 45,2) övre del i riktning mot greppkåpan (Bild 45,1).

6.2.5 Fönster ingångsdörr (Hartal Premium) (delvis extrautrustning)

Ingångsdörren har ett fönster med plisségardin.

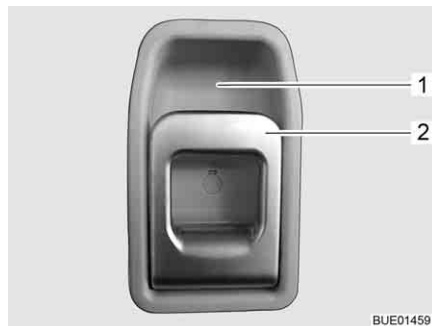

Bild 46 Plisségardin

- Stänga:**
- Ta tag i mitten på plisségardinens (Bild 46,2) list (Bild 46,1) och drag den nerifån och upp och släpp loss den vid önskad höjd. Plisségardinens stannar på denna höjd.
- Öppna:**
- Ta tag på mitten av plisségardinens list och skjut nedåt.

6.2.6 Veckat insektsskydd på ingångsdörren (delvis extrautrustning)

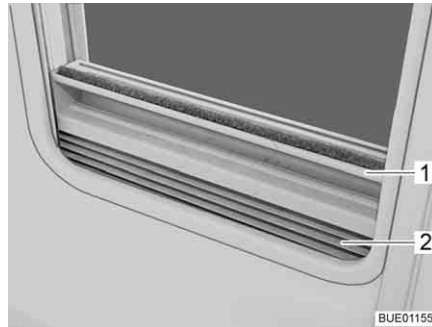

- ▷ Öppna insektsskyddet helt innan ingångsdörren stängs.



Bild 47 Insektsskydd

- Stänga:**
- Ta tag i listen (Bild 47,1) och drag ut insektsskyddet helt.
- Öppna:**
- Ta tag i listen (Bild 47,1) och ställ tillbaka insektsskyddet till utgångsläget.

6.3 Utvändiga luckor



- ▷ Stäng och lås alla utvändiga luckor innan du startar.
- ▷ Öppna resp. stäng alla lås på luckan för att öppna och stänga den utvändiga luckan.



- ▷ Då fordonet lämnas ska samtliga luckor på utsidan stängas.

Luckorna som finns på fordonets utsida har enhetliga låscylindrar. Därför kan man öppna eller låsa dem med en och samma nyckel.

6.3.1 Lucklås med greppkåpa



- ▷ Drag i luckans alla låshandtag samtidigt för att öppna den utvändiga luckan.



Bild 48 Lucklås med greppkåpa

- Öppna:**
- Stick in nyckeln i låscylindern (Bild 48,1) och vrid ett kvarts varv. Lucklåset är upplåst.
 - Dra ut nyckeln.
 - Drag i låshandtaget (Bild 48,2). Den utvändiga luckan är öppen.
- Stänga:**
- Stäng luckan helt.
 - Stick in nyckeln i låscylindern och vrid ett kvarts varv. Lucklåset är låst.
 - Dra ut nyckeln.

6.3.2 Lucklås, kvadratisk

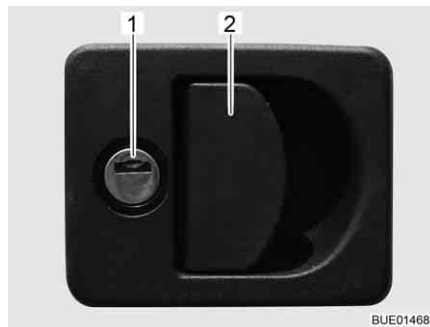
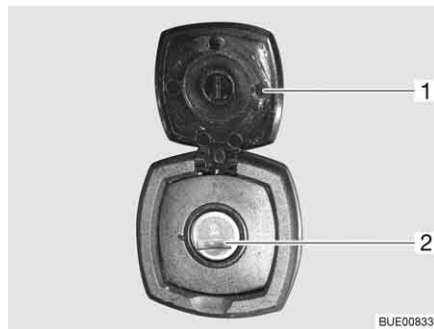

- 1 Lock
- 2 Låscylinder

Bild 49 Lucklås, kvadratisk

- Öppna:**
- Öppna locket (Bild 49,1).
 - Stick in nyckeln i låscylindern (Bild 49,2) och vrid ett kvarts varv.
 - Dra ut nyckeln.
- Stänga:**
- Stäng luckan helt.
 - Stick in nyckeln i låscylindern.
 - Vrid nyckeln ett kvarts varv.
 - Dra ut nyckeln.

6.3.3 Lucklås med tryckknapp

Beroende på luckans storlek är serviceluckan utrustad med ett eller två låsbara trycklås.



Bild 50 Trycklås servicelucka

- Öppna:**
- Stick in nyckeln i låscylindern i trycklåset (Bild 50,1) och vrid ett kvarts varv. Trycklåset är låst.
 - Dra ut nyckeln.
 - Lås ev. även upp det andra låsbara trycklåset.
 - Tryck samtidigt på båda trycklåsets tryckknappar med tummarna och öppna serviceluckan.
- Stänga:**
- Stäng och tryck igen serviceluckan. Trycklåset har nu hakat fast, det är dock inte låst.
 - Stick in nyckeln i låscylindern i trycklåset (Bild 50,1) och vrid ett kvarts varv. Trycklåset är låst.
 - Dra ut nyckeln.
 - Lås ev. även det andra låsbara trycklåset.

6.3.4 Lucka för 230 V-anlutning, kvadratisk

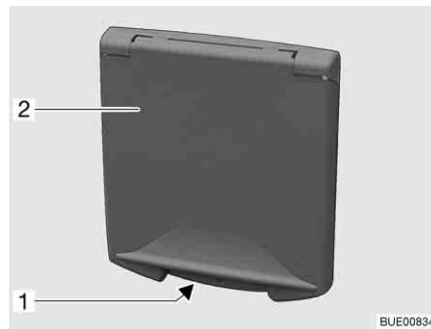

- 1 Handgrepp
- 2 Utvändig lucka

Bild 51 Lucka för 230 V-anlutning

- Öppna:**
- Ta tag i handgreppet (Bild 51,1) på den utvändiga luckan (Bild 51,2) och fäll upp den utvändiga luckan.
- Stänga:**
- Fäll ned den utvändiga luckan och tryck till.

6.3.5 Lock för påfyllningsöppningen för dricksvatten



Bild 52 Lock för påfyllningsöppningen för dricksvatten



- ▷ Påfyllningsöppningen för dricksvatten är märkt med symbolen "☕" (Bild 52,1).

- Öppna:**
- Stick in nyckeln i låscylindern (Bild 52,2) och vrid moturs.
 - Locket tas av.
- Stänga:**
- Sätt på locket i påfyllningsöppningen för dricksvatten.
 - Vrid nyckeln medurs.
 - Dra ut nyckeln.

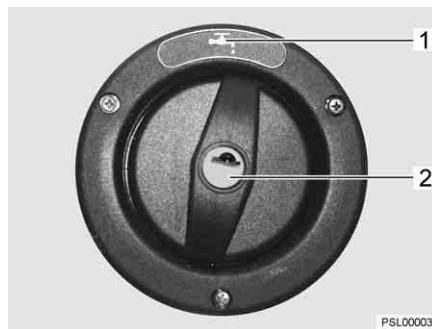
6.4 Skåpluckor och innerdörrar



- ▷ Stäng och lås alla skåpluckor och innerdörrar innan du startar.
- ▷ Skåpluckorna som visas i det här avsnittet är exempel. Beroende på modell kan lås och handtag på skåpluckorna avvika från det här visade utseendet.

6.4.1 Skåpluckor med tryckknapp



Bild 53 Skåplucka med tryckknapp

- Öppna:**
- Tryck på låsets inre del. Tryckknappen skjuts ut (Bild 53).
 - Ta tag i tryckknappen och öppna skåpluckan.
- Stänga:**
- Stäng skåpluckan.
 - Tryck in tryckknappen så att den hakar i. När knappen har hakat i är skåpluckan ordentligt stängd.

6.4.2 Skåpluckor med låshandtag



Bild 54 Skåplucka med låshandtag

- Öppna:**
- Tryck in låshandtaget (Bild 54,1) och håll det intryckt.
 - Öppna skåpluckan genom att dra i handtaget (Bild 54,2).
- Stänga:**
- Tryck ned skåpluckan tills det känns att den är stängd och det hörs att den går i lås.

6.4.3 Skiljeplatta till förarhytt (endast Argos 747-2)

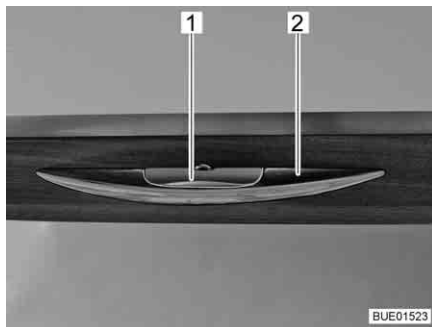

▷ Kör endast med säkrad skiljeplatta till förarhytten.



Bild 55 Låsband



Bild 56 Skiljeplatta till förarhytt

Stänga:

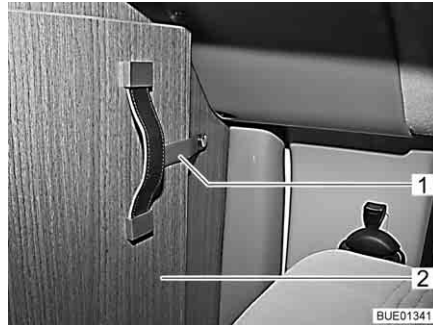
- Lossa låsbandet (Bild 55,1) från den fällbara delen av skiljeplattan till förarhytten (Bild 55,2).
- Ta tag i hållbandet (Bild 56,2) på skiljeplattan till förarhytten (Bild 56,1) och dra inåt tills kanten på skiljeplattan till förarhytten är ungefär i höjd med sittbänkens ryggstöd (Bild 56).
- Fäll ut den fällbara delen av skiljeplattan till förarhytten (Bild 56,3) mellan sätena i förarhytten.

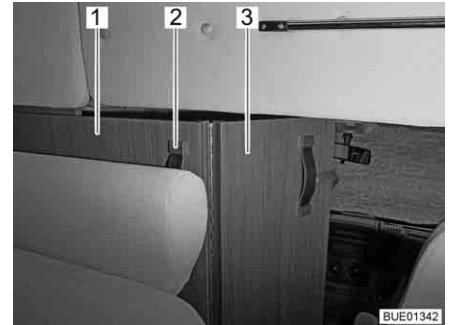

Bild 57 Skiljeplatta till förarhytt, stängd

Öppna:

- Dra in skiljeplattan till förarhytten (Bild 57,1) helt med hållbandet (Bild 57,2).
 - Sätt, med låsbandet (Bild 57,4), fast den fällbara delen av skiljeplattan till förarhytten (Bild 57,3) på den fasta mellanväggen (Bild 57,5) bakom passagerarstolen.
- Öppna och spärra skiljeplattan till förarhytten i omvänd ordning enligt stängningsanvisningarna.

6.5 Ljusbrytare

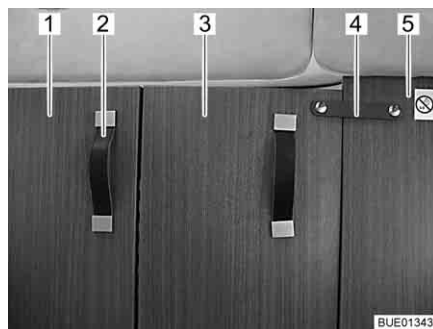
6.5.1 Ingång



- ▷ Ljusbrytarna som visas i det här avsnittet är exempel. Beroende på modell kan typ och beläggning för ljusbrytarna avvika från det här visade utseendet.



Bild 58 Ljusbrytare



Bild 59 Förtälightsbelysning

I ingångsområdet finns ljusbrytarna (Bild 58, 1-4) för följande lampor:

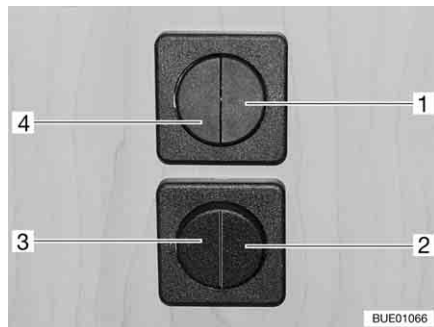
- Belysning ingång
- Belysning förtält (lyser nedåt)
- Belysning förtält (lyser uppåt)
- Belysning bodel

6.5.2 Invändigt

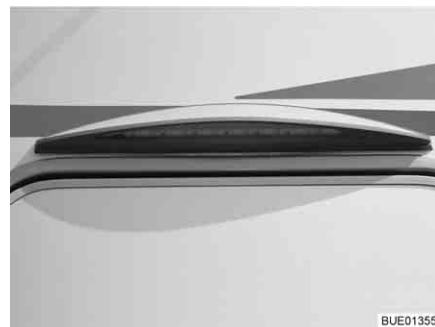

- ▷ Lamporna som visas i det här avsnittet är exempel. Här illustreras inte alla lampor som används i fordonet. Med hjälp av exemplen tydliggörs det möjliga monteringsstället för ljusbrytarna. Typ av ljusbrytare och utseendet på ljusbrytarna kan avvika från formen som illustreras här.
- ▷ Beroende på utrustningsnivå finns det dessutom möjlighet att tända och släcka belysningen i grupper med hjälp av separata ljusbrytare.



Bild 60 Lampa, ljusbrytare direkt på lampa



Bild 61 Halogenspotlight, ljusbrytare direkt på lampan



Bild 62 Spotlight



Bild 63 Infälld LED-lampa

Ljusbrytarna för boendetrymmet sitter direkt på resp lampa (Bild 60,1, Bild 61,1, Bild 62,1 och Bild 63,1) eller i närheten av lampan.

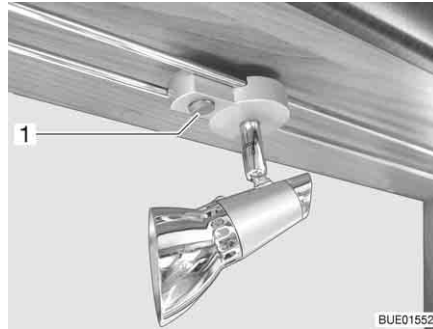
6.5.3 Klädskåpslampa

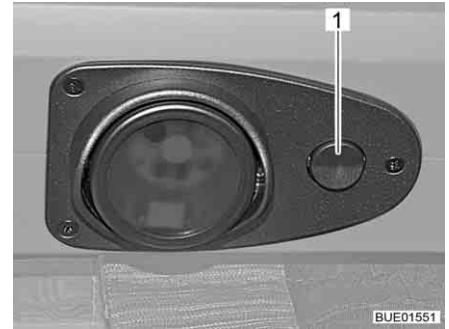

- ▷ Klädskåpslampan kan dras ut från skruvhållaren (Bild 64,1) och användas som ficklampa.
- ▷ När klädskåpsdörren stängs, släcks klädskåpslampan automatiskt.
- ▷ En ljussensor säkerställer att klädskåpslampan endast lyser när det är mörkt. Detta förhindrar att klädskåpslampan kopplas in oavsiktligt vid dagsljus och att batterierna förbrukas i förtid.



Bild 64 Klädskåpslampa

På-/av-brytaren (Bild 64,2) sitter direkt på klädskåpslampan (Bild 64,3).

6.6 Spotlight

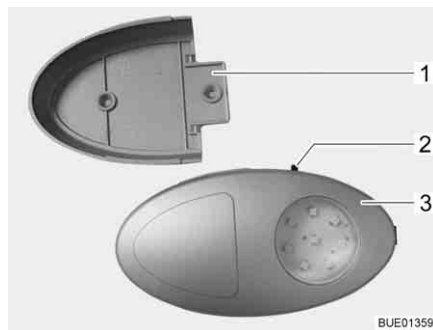

- ▶ Glödlampor och ljusarmaturer kan bli väldigt heta.
- ▶ Låt glödlampor och ljusarmaturer svalna innan de vidrörs.
- ▶ När lampan är påslagen, eller fortfarande varm, måste avståndet till brännbara föremål som t. ex. förhängen eller gardiner vara minst 30 cm. Brandfara!

Variant 1 Spotlight-lampan kan vridas och förskjutas.



Bild 65 Spotlight

Vrida: ■ Ta tag i huset och vrid.

Huset kan vridas i olika riktningar:

- åt vänster eller höger
- uppåt eller neråt

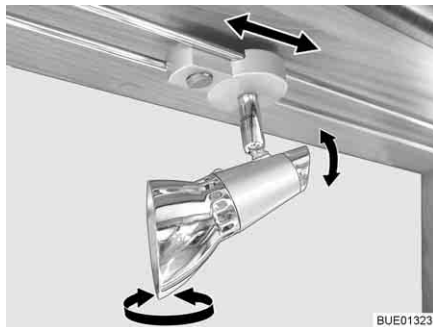
Förskjuta: ■ Ta tag i hållaren.

- Spotlight-armaturen förskjuts längs stångsystemet till önskat läge.

Variant 2 Spotlight-lampan kan vridas, förskjutas och tas bort.



Bild 66 Spotlight

Vrida: ■ Ta tag i huset (Bild 66,2) och vrid.

Huset kan vridas i olika riktningar:

- åt vänster eller höger
- uppåt eller neråt

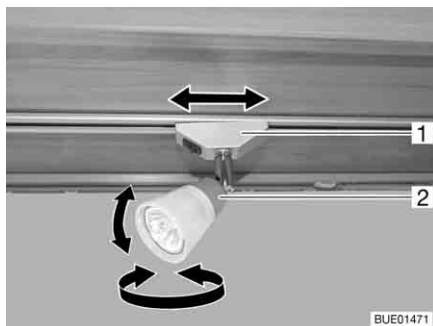
Förskjuta: ■ Ta tag i fästet (Bild 66,1) och vrid runt ca 45°.

- Spotlighten förskjuts längs skensystemet till önskat läge.

- Ta av:
- Ta tag i fästet (Bild 66,1) och vrid runt 90°.
 - Ta av spotlighten från skenan.

Spotlight-lamporna kan sättas fast på valfri plats i skenorna.

6.7 Ljusstyrning (endast Argos 747-2)

Funktioner Beroende på modell är fordonet utrustat med ett centralt ljussystem. Med detta ljussystem kan enstaka lampor eller lampgrupper, som hör till ljussystemet, kopplas eller dimmas.

Dessutom finns det scenfunktioner integrerade i ljussystemet. Med hjälp av scenfunktionerna kan önskad ljusstyrka för alla lampgrupper sparas och aktiveras.



- ▷ Lamporna som inte är integrerade i ljussystemet (t.ex. kökslampor, badrumslampor eller läslampor), slås på och av på separata strömbrytare.

Ljusbrytare

Lamporna, som är integrerade i ljussystemet, styrs via knappen på panelen (Bild 67) eller via knapparna på de två strömbrytarna (Bild 68 och Bild 69). Strömbrytarna är monterade på olika ställen i fordonet.

Knappar på panelen

Alla funktioner till ljusstyrningen finns tillgängliga på panelen.



Bild 67 Panel

Knappar på strömbrytare

På strömbrytarna finns inte alla funktioner till ljusstyrningen tillgängliga.









Bild 68 Knapp i bodelen



Bild 69 Knapp i bo- eller sovdelen

Symboler Symbolerna som listas upp i följande tabell har alltid samma betydelse.

Symbol	Betydelse
M	Belysning
	Huvudbelysning bodel
	Indirekt belysning bodel
	Huvudbelysning sovrum
	Indirekt belysning sovrum
	Nattljus
	Alla lampor "AV"

Handhavande Varje knapp har olika funktioner:

Knapp	Tryck ned kort	Håll nedtryckt
Scen	Till- och frångkoppling av en programmerad scen	Spara scenens aktuella inställningar (> 3 sekunder tills alla inkopplade lampor blinkar kort)
Ljus	Till- och frångkoppling av resp. lampa	Dimma resp. lampa (> 1 sekund)

6.8 Fäste för platt bildskärm



- ▶ Innan resan påbörjas ska den platta bildskärmen och bildskärmshållaren ställas i grundläget och säkras. Om bildskärmshållaren är inbyggd i ett TV-skåp: Stäng TV-skåpet.



- ▷ Vid risk för frost ska TV-apparaten med platt bildskärm tas ut ur fordonet.

6.8.1 Fäste på pelare

Fästet för den platta bildskärmen är fastsatt på en pelare.



Bild 70 Fäste på pelare

- Justera:**
- Tryck låsspaken (Bild 70,2) åt sidan och sväng fästet (Bild 70,3) med den platta bildskärmen till önskat läge.
 - Tryck den platta bildskärmen lätt uppåt och sväng den till önskat läge. Tre olika lutningsvinklar kan ställas in.
- Förvara:**
- Vrid tillbaka den platta bildskärmen tills fästet (Bild 70,3) hakar fast i låset (Bild 70,1).

6.8.2 Fäste med ledad arm

Den platta bildskärmen är fäst på en ledad arm.

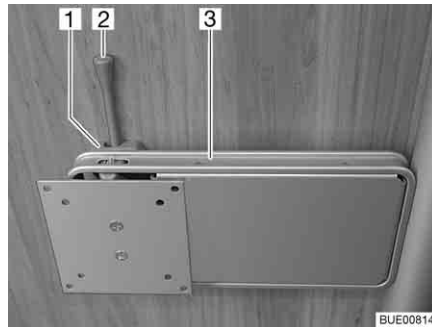

Bild 71 Fäste med ledad arm

- Justera:**
- Dra i låsknappen (Bild 71,3). Den ledade armen (Bild 71,4) är upplåst.
 - Sväng den platta bildskärmen till önskat läge.
 - Ta tag i den platta bildskärmen på den övre och nedre kanten med båda händerna och ställ in önskad lutning.
- Förvara:**
- Vrid tillbaka den platta bildskärmen till utgångsläget, tills fästet (Bild 71,1) hakar fast i låset (Bild 71,2).

6.8.3 Fäste i TV-skåp

Den platta bildskärmen är fäst i TV-skåpet på ett utdrag.

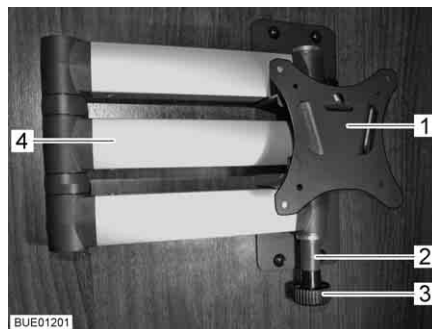

Bild 72 Fäste i TV-skåp

- Justera:**
- Tryck in låslistan (Bild 72,1).
 - Drag ut utdragsanordningen (Bild 72,2) till stoppläget.
 - Sväng den platta bildskärmen till önskat läge.
- Förvara:**
- Sväng tillbaka den platta bildskärmen till utgångsläget.
 - Skjut in utdragsanordningen (Bild 72,2), tills låslistan (Bild 72,1) hakar i.

6.9 Vädra

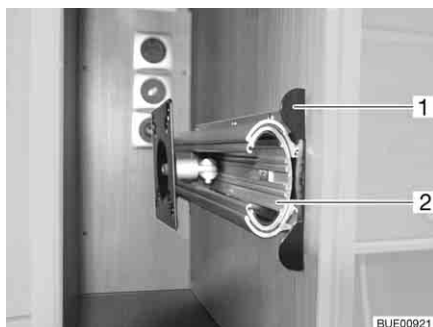

- ▶ Syret i fordonet förbrukas genom att man andas eller av gasdrivna installerade apparater. Därför måste nytt syre ständigt tillföras. För detta finns det ventilationsanordningar i fordonet (t. ex. takluckor med ventilation, takventiler eller golvventilation). Täck aldrig för ventilationerna på in- eller utsidan, t. ex. med en vintermatta. Håll ventilationerna fri från snö och löv. Risk för att kvävas föreligger på grund av den ökade CO₂-halten.



- ▷ I vissa väderleksförhållanden kan kondens bildas på metallföremål trots att man vädtrar tillräckligt mycket (t. ex. skruvarna på chassigolvet).
- ▷ Öppningar (t. ex. takventiler, kanterna på takluckor, eluttag, påfyllningsöppningar, luckor osv.) kan vara köldbryggor.

Kondensvatten

Se till att du alltid har en optimal luftcirkulation eller ventilation genom att vädra så ofta som möjligt. Endast om man vädtrar tillräckligt mycket kan man förhindra att det bildas kondensvatten och som en konsekvens därav mögel om det är kyligt eller kallt ute. När värmeeffekten, luftspridningen och ventilationen anpassas till varandra fås ett behagligt rumsklimat under den kalla årstiden. För att förhindra drag skall luftmunstyckena på instrumentbrädan stängas och luftspridningen i basfordonet stå på cirkulationsdrift.

Om fordonet står stilla en längre tid bör man vädra regelbundet, bl a för att undvika för kraftig uppvärmning på sommaren. Vädra därvid inte bara rummet utan även de utifrån tillgängliga förvaringsutrymmena. När fordonet ställs upp i ett stängt utrymme (t. ex. garage) ska även uppställningsplatsen vädras. Kondensvatten kan leda till att det bildas mögel.

6.10 Fönster



- ▷ Fönstrena är försedda med mörkläggningsrullgardin eller plisségardin och insektsnät eller veckat insektsskydd. Mörkläggningsrullgardinen och insektsnätet går p.g.a. dragkraften automatiskt tillbaka till sitt utgångsläge igen när man lossar låsanordningen. För att denna fjäderanordning inte ska ta skada bör man alltid låta mörkläggningsrullgardinen/insektsnätet långsamt gå tillbaka till utgångsläget. Plisségardinen och det veckade insektsskyddet består av tunt material. Dra försiktigt tillbaka plisségardinen eller insektsskyddet i handtaget till utgångsläget, håll i handtaget så att plisségardinen eller insektsskyddet inte skadas.
- ▷ Ha inte rullgardinerna stängda över en längre tid; materialet slits ut.
- ▷ När mörkläggningsrullgardinen eller plisségardinen är helt stängd kan det, vid starkt solljus, bildas värmeansamlingar mellan mörkläggningsrullgardinen/plisségardinen och fönstret. Fönstret kan skadas.
Om mörkläggningsgardinen är inbyggd i den nedre rullgardinskassetten skall den därför vid starkt solljus bara stängas till 2/3. Då släpps värmen mellan fönstret och mörkläggningsgardinen ut.
Om mörkläggningsgardinen är inbyggd i den övre rullgardinskassetten ska den stängas helt och öppnas regelbundet.
Ställ dessutom fönstret i läge for "kontinuerlig vädring".
- ▷ Stäng fönstren innan körningen påbörjas.
- ▷ Beroende på vädret ska man alltid stänga fönstrena så mycket att fukt inte kan tränga in.
- ▷ Öppna resp. stäng alla låsarmar på fönstret för att öppna/stänga fönstren.



- ▷ Då fordonet lämnas ska alla fönster vara stängda.
- ▷ Vid extrema väderleksförhållanden eller stora temperaturskillnader kan det bildas lite kondensvatten på insidan av de dubbla akrylglasrutorna. Rutan är så konstruerad, att kondensvattnet kan avdunsta igen om temperaturen ute stiger. Man behöver alltså inte vara rädd att akrylglasrutan tar skada av kondensvattnet.

6.10.1 Överkantshängt fönster med vridspärrar



- ▷ När de överkantshängda fönstren öppnas skall det göras utan att vridspänningar uppstår. Fönster skall öppnas och stängas med jämn kraft.
- ▷ Om låsarmen är utrustad med en låsknapp, så måste låsknappen tryckas in varje gång som låsarmen ska manövreras.



Bild 73 Låsarm med låsknapp i läget "stängd"



Bild 74 Låsarm i läget "stängd"

- Öppna:**
- Tryck på låsknappen (Bild 73,1) om sådan finns och håll den nedtryckt.
 - Sväng låsarmen (Bild 73,2 eller Bild 74,3) ett kvarts varv mot fönstrets mitt.

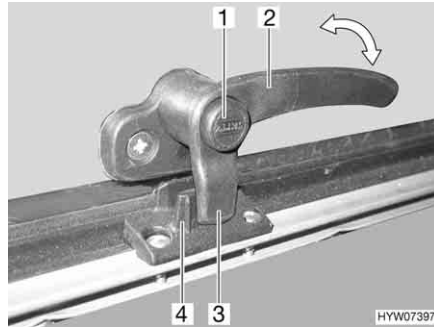

Bild 75 Överkantshängt fönster med vridspärr

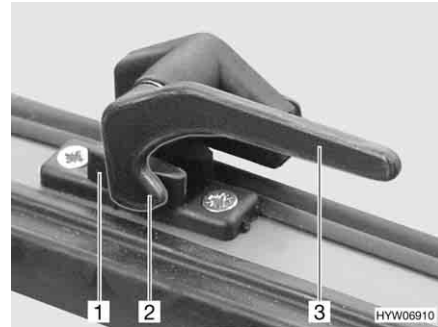
- Öppna det överkantshängda fönstret till önskat läge och lås det med den lettrade hylsan (Bild 75,1).

Det överkantshängda fönstret låses i önskat läge.

- Stänga:**
- Vrid den lettrade hylsan (Bild 75,1) tills låsningen släpper.
 - Stäng det överkantshängda fönstret.
 - Tryck på låsknappen (Bild 73,1) om sådan finns och håll den nedtryckt.
 - Sväng låsarmen (Bild 73,2 eller Bild 74,3) ett kvarts varv mot fönsterkarmen. Låsspaken (Bild 73,3 eller Bild 74,2) på låsarmen sitter helt på fönsterlåsets insida (Bild 73,4 eller Bild 74,1).

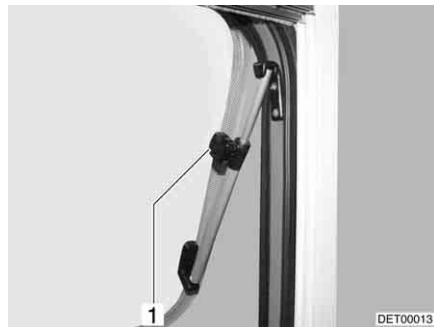

Bild 76 Låsarm med låsknapp i läget "kontinuerlig vädring"



Bild 77 Låsarm i läget "kontinuerlig vädring"

Kontinuerlig vädring

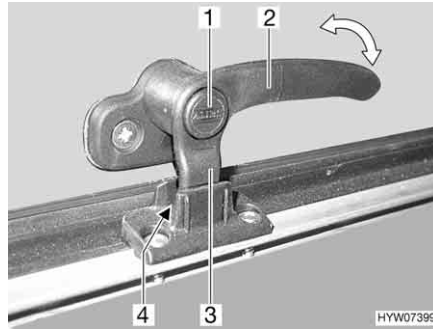
Med hjälp av låsarmen kan man låsa det överkantshängda fönstret i två olika lägen:

- I läget "kontinuerlig vädring" (Bild 76 och Bild 77)
- I läget "helt stängt" (Bild 73 och Bild 74)

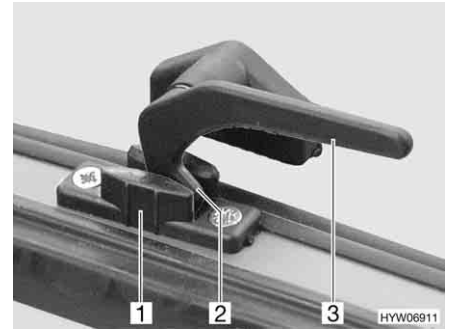
För att ställa det överkantshängda fönstret i läge för "kontinuerlig vädring":

- Tryck på låsknappen (Bild 76,1) om sådan finns och håll den nedtryckt.
- Sväng låsarmen (Bild 76,2 eller Bild 77,3) ett kvarts varv mot fönstrets mitt.
- Tryck upp det överkantshängda fönstret något.
- Vrid tillbaka låsarmen. Därvid måste låsarmens låsspak (Bild 76,3 eller Bild 77,2) föras in i spåret på fönsterlåsen (Bild 76,4 eller Bild 77,1).
- Släpp låsknappen (Bild 76,1) om sådan finns.
- Kontrollera att låsknappen inte är intryckt, den ska säkra låsarmen.

Det överkantshängda fönstret får inte stå i läget "kontinuerlig vädring" under körning.

Vid regn kan det komma in vatten i bodelen om det överkantshängda fönstret står i läget "kontinuerlig vädring". Därför bör man stänga fönstret helt när det regnar.

6.10.2 Överkantshängt fönster med automatik-spärrar



- ▷ Öppna fönstret helt så att spärren lossas. Om spärren inte frigörs och fönstret trots det stängs finns det risk för att fönstret går sönder p.g.a. stora trycket.
- ▷ När de överkantshängda fönstren öppnas skall det göras utan att vridspänningar uppstår. Fönster skall öppnas och stängas med jämn kraft.
- ▷ Om låsarmen är utrustad med en låsknapp, så måste låsknappen tryckas in varje gång som låsarmen ska manövreras.



Bild 78 Låsarm med låsknapp i läget "stängd"



Bild 79 Låsarm i läget "stängd"

- Öppna:**
- Tryck på låsknappen (Bild 78,1) om sådan finns och håll den nedtryckt.
 - Sväng låsarmen (Bild 78,2 eller Bild 79,3) ett kvarts varv mot fönstrets mitt.

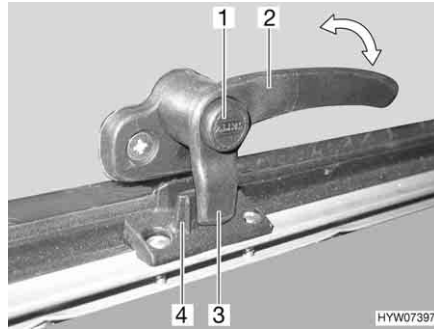

Bild 80 Överkantshängt fönster med automatik-spärr

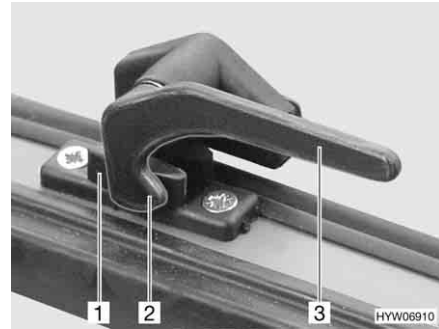
- Öppna det överkantshängda fönstret till önskat läge. Automatik-spärren (Bild 80,1) hakar fast automatiskt.

Det överkantshängda fönstret låses i önskat läge.

- Stänga:**
- Öppna det överkantshängda fönstret så mycket att spärren friges.
 - Stäng det överkantshängda fönstret.
 - Tryck på låsknappen (Bild 78,1) om sådan finns och håll den nedtryckt.
 - Sväng låsarmen (Bild 78,2 eller Bild 79,3) ett kvarts varv mot fönsterkarmen. Låsspaken (Bild 78,3 eller Bild 79,2) på låsarmen sitter helt på fönsterlåsets insida (Bild 78,4 eller Bild 79,1).

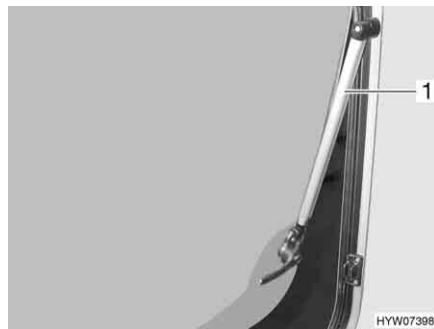

Bild 81 Låsarm med låsknapp i läget "kontinuerlig vädring"



Bild 82 Låsarm i läget "kontinuerlig vädring"

Kontinuerlig vädring

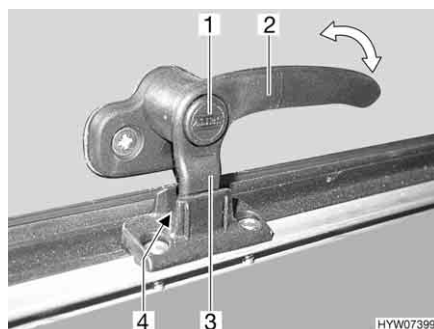
Med hjälp av låsarmen kan man låsa det överkantshängda fönstret i två olika lägen:

- I läget "kontinuerlig vädring" (Bild 81 och Bild 82)
- I läget "helt stängt" (Bild 78 och Bild 79)

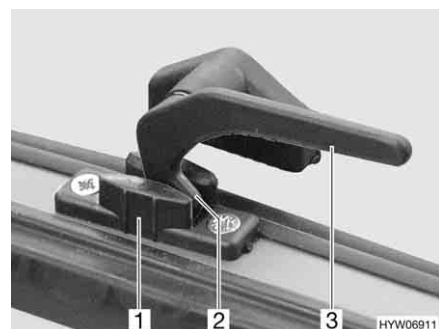
För att ställa det överkantshängda fönstret i läge för "kontinuerlig vädring":

- Tryck på låsknappen (Bild 81,1) om sådan finns och håll den nedtryckt.
- Sväng låsarmen (Bild 81,2 eller Bild 82,3) ett kvarts varv mot fönstrets mitt.
- Tryck upp det överkantshängda fönstret något.
- Vrid tillbaka låsarmen. Därvid måste låsarmens låsspak (Bild 81,3 eller Bild 82,2) föras in i spåret på fönsterlåsen (Bild 81,4 eller Bild 82,1).
- Släpp låsknappen (Bild 81,1) om sådan finns.
- Kontrollera att låsknappen inte är intryckt, den ska säkra låsarmen.

Det överkantshängda fönstret får inte stå i läget "kontinuerlig vädring" under körning.

Vid regn kan det komma in vatten i bodelen om det överkantshängda fönstret står i läget "kontinuerlig vädring". Därför bör man stänga fönstret helt när det regnar.

6.10.3 Mörklägningsrullgardin och insektsnät



- ▷ Öppna rullgardinerna före färden. När rullgardinerna är fördragna kan fjäderaxeln skadas genom vibrationerna.

Fönstren är försedda med mörklägningsrullgardin och insektsnät. Mörklägningsrullgardinen och insektsnätet kan användas separat.



Bild 83 Överkantshängda fönster

Mörklägningsrullgardin

Mörklägningsrullgardinen finns i den övre rullgardinskassetten.

Stänga:

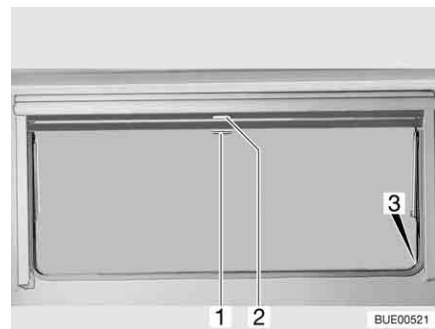
- Drag ned mörklägningsrullgardinen med handtaget (Bild 83,2). När mörklägningsrullgardinen dras ned helt fäster man det i spärrarna (Bild 83,3) på båda sidorna på fönsterkarmen.

Öppna:

- När mörklägningsrullgardinen är helt neddragen: Tryck ned handtaget (Bild 83,2) och drag det något inåt. Nu kan man ta loss mörklägningsrullgardinen ur spärrarna på båda sidorna av fönsterkarmen.
- När mörklägningsrullgardinen inte är helt neddragen: Drag handtaget (Bild 83,2) lätt nedåt tills spärren släpper.
- Mörklägningsrullgardinen förs långsamt tillbaka med handtaget.

Insektsnät Insektsnätet finns i den övre rullgardinskassetten.

Stänga: ■ Drag ner insektsnätet med handtaget (Bild 83,1) och fäst det i spärrarna (Bild 83,3) på båda sidorna av fönsterkarmen.

Öppna: ■ Tryck ned handtaget (Bild 83,1) och drag det något inåt. Lossa insektsnätet ur spärrarna på båda sidorna av fönsterkarmen.
■ Insektsnätet förs långsamt tillbaka med handtaget.

6.10.4 Plisségardin och insektsnät

Fönstren är försedda med plisségardiner och insektsnät. Insektsnätet kan endast förskjutas tillsammans med plisségardinen.



Bild 84 Överkantshängda fönster

Plisségardin Plisségardinen finns i den nedre rullgardinskassetten.

Stänga: ■ Ta tag i mitten på plisségardinens list (Bild 84,3) och drag den nerifrån och uppåt och släpp den vid önskad höjd. Plisségardinen stannar på denna höjd.

Öppna: ■ Ta tag på mitten av plisségardinens list och skjut nedåt.

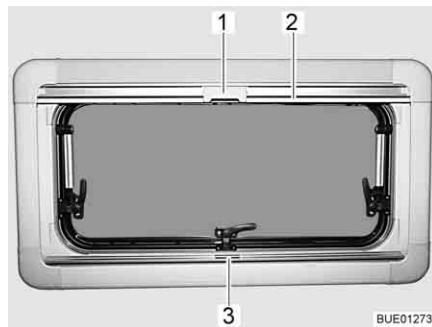
Insektsnät Insektsnätet finns i den övre rullgardinskassetten.

Stänga: ■ Drag, med listen, (Bild 84,2) ner insektsnätet tills listen stöter mot plisségardinen (Bild 84,3).
■ Lås fast insektsnätets spärr (Bild 84,1) på plisségardinens list.

Öppna: ■ Tryck spärren (Bild 84,1) upptill på insektsnätet bakåt.
■ För långsamt tillbaka insektsnätet med listen (Bild 84,2).

6.10.5 Plisségardiner på vindrutan och på förar-/passagerarfönstren

Beroende på modell mörklägger man förarhytten med förhängen eller plisségardiner Remis (extrautrustning).

Plisséförhänge

Plisséförhängena levereras med fordonet.



Bild 85 Plisséförhänge vid passagerarfönster



Bild 86 Fäste plisséförhänge

Plisséförhängena (Bild 85,2) sätts fast med tryckknappar (Bild 85,1 och Bild 86,1).

Plisségardin Remis (extrautrustning)

Plisségardinerna sätts fast med magnetiska fästremсор och sitter fast i fordonet med ramen.

Följ anvisningarna nedan för att stänga och öppna fast monterade plisségardiner.

Vindruta



Bild 87 Plisségardin för vindrutan

Mörklägning:

- Tryck in låshandtagen (Bild 87,1) och håll dem intryckta.
- Håll plisségardinerna för vindrutan i handtaget (Bild 87,2) och dra den mot fönstrets mitt.
- Stäng den andra plisségardinerna för vindrutan på samma sätt. Ett magnetlås håller samman plisségardinens två delar i mitten.

Öppna plisségardin:

- Tryck in låshandtagen (Bild 87,1) och håll dem intryckta.
- Skjut de två hälfterna av plisségardinerna för vindrutan utåt så långt det går, ta tag i handtaget (Bild 87,2). Dra upp handtaget till samma höjd som lås-spåret.
- Släpp låshandtagen (Bild 87,1) och låt dem haka fast.

Förarfönster och passagerarfönster



Bild 88 Plisségardin för förar-/passagerarfönster

Mörklägning:

- Tryck in låshandtagen (Bild 88,1) och håll dem intryckta.
- Ta tag i handtaget (Bild 88,2) och dra plisségardinerna för förar-/och passagerarfönstret till den andra fönstersidan och fäst med magnetremsorna.

Öppna plisségardin:

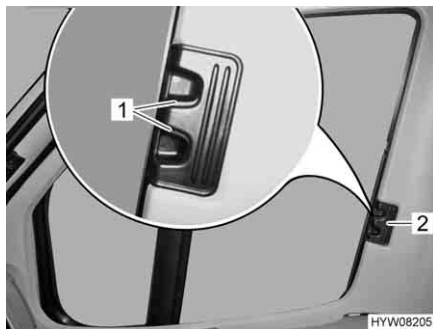
- Tryck in låshandtagen (Bild 88,1) och håll dem intryckta.
- Ta tag i handtaget (Bild 88,2) till plisségardinerna för förarfönstret och passagerarfönstret och skjut in dem så långt det går.
- Släpp låshandtagen (Bild 88,1) och låt dem haka fast.

6.11 Takluckor

Beroende på modell har fordonet takluckor med eller utan inbyggd ventilation. När en taklucka utan inbyggd ventilation är monterad sker ventilationen över takventiler.



- ▶ Ventilationsöppningarna till ventilationssystemet måste alltid vara öppna. Täck aldrig för ventilationerna, t. ex. med en vintermatta. Håll ventilationerna fria från snö och löv.



- ▷ Takluckorna är försedda med mörkläggningsrullgardin eller plisségardin och insektsnät eller veckat insektsskydd. Mörkläggningsrullgardinen och insektsnätet går p.g.a. dragkraften automatiskt tillbaka till sitt utgångsläge igen när man lossar låsanordningen. För att denna fjäderanordning inte ska ta skada bör man alltid låta mörkläggningsrullgardinen/insektsnätet långsamt gå tillbaka till utgångsläget. Plisségardinerna och det veckade insektsskyddet består av tunt material. Dra försiktigt tillbaka plisségardinerna eller insektsskyddet i handtaget till utgångsläget, håll i handtaget så att plisségardinerna eller insektsskyddet inte skadas.
- ▷ Ha inte rullgardinerna stängda över en längre tid; materialet slit ut.
- ▷ När mörkläggningsrullgardinen resp. plisségardinerna är helt stängda kan det, vid starkt solljus, bildas värmeansamlingar mellan mörkläggningsrullgardinerna/plisségardinerna och takluckorna. Takluckorna kan skadas. Stäng därför mörkläggningsrullgardinerna/plisségardinerna endast till 2/3 vid starkt solljus. Öppna takluckorna något eller ställ dem i ventilationsläge.
- ▷ Beroende på vädret ska man alltid stänga takluckorna så mycket att fukt inte kan tränga in.
- ▷ Gå inte på takluckorna.



- ▷ Stäng takluckorna innan körningen påbörjas.
- ▷ Kontrollera låset till takluckorna innan resan påbörjas.



- ▷ Då fordonet lämnas ska alla takluckor vara stängda.

6.11.1 Heki-taklucka (mini och midi) (delvis extrautrustning)



Bild 89 Låsknapp på Heki-takluckan



Bild 90 Heki-taklucka, spår

Heki-takluckan öppnas på ena sidan.

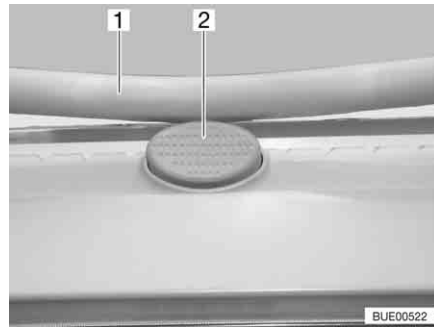
- Öppna:**
- Tryck på låsknappen (Bild 89,2) och dra ner bygel (Bild 89,1) med båda händerna.
 - Dra in bygel (Bild 90,1) i spåret (Bild 90,2) till den bakersta positionen (Bild 90,3).

- Stänga:**
- Tryck bygel (Bild 90,1) lätt uppåt med båda händerna.
 - Skjut tillbaka bygel i spåret.
 - Tryck bygel uppåt med båda händerna tills bygel ligger ovanför låsknappen (Bild 89,2).

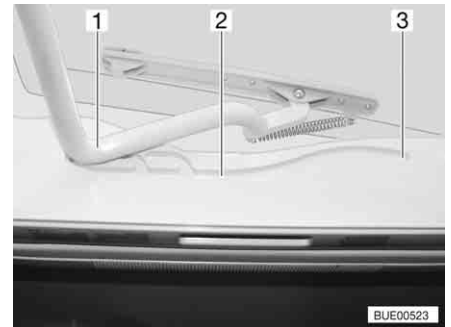

Bild 91 Heki-takluckan i ventilationsläge



Bild 92 Lås ventilationsläge

Ventilationsläge

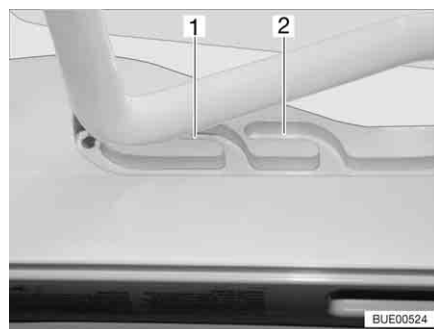
Heki-takluckan kan ställas i två ventilationslägen: Läget för dåligt väder (Bild 91,1) och mittläget (Bild 91,2). Beroende på modell kan takluckan låsas i mittläget med de båda spärrarna (Bild 92,1) till höger och vänster om ramen till takluckan.

- Tryck på låsknappen (Bild 89,2) och dra ner bygeln (Bild 89,1) med båda händerna.
- Drag bygeln till önskad position i spåret (Bild 90,2).
- Tryck bygeln lätt uppåt och skjut in den i det valda spåret (Bild 91,1 eller 2) och lås eventuellt.

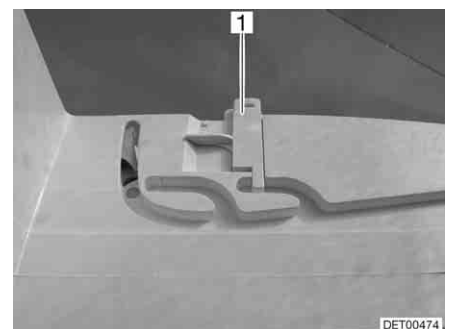
Plisségardin Stänga och öppna plisségardinen:

Stänga: ■ Drag ut plisségardinen och släpp den i önskad position. Plisségardinen stannar i denna position.

Öppna: ■ För tillbaka plisségardinen långsamt till utgångsläget med handtaget.

Insektsskydd Stänga och öppna insektsskyddet:

Stänga: ■ Drag ut insektsskyddet med handtaget till motstående handtag på plisségardinen.

Öppna: ■ Tryck på handtaget på insektsskyddet baktill. Spärren lossas.
 ■ Dra långsamt tillbaka insektsskyddet med handtaget.

6.11.2 Vevmanövrerad taklucka



Bild 93 Vevmanövrerad taklucka

Den vevmanövrerade takluckan kan öppnas med hjälp av handveven.

Öppna: ■ Vrid på handveven (Bild 93,2) tills ett motstånd känns (max öppningsvinkel 70°).

Stänga: ■ Veva med hjälp av handveven tills den vevmanövrerade takluckan är helt stängd. Efter ytterligare två till tre varv kan den vevmanövrerade takluckan låsas.
 ■ Kontrollera låset. Tryck för detta med handen mot akrylglaset.

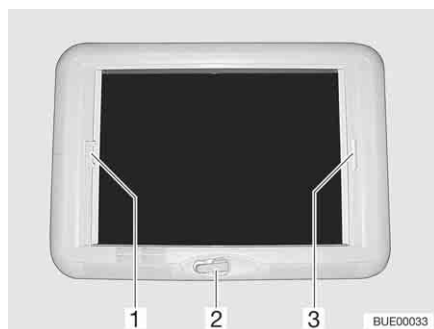
Plisségardin Plisségardinen kan stängas på valfritt läge.

Stänga: ■ Drag i plisségardinens handtag (Bild 93,3) och släpp i önskad position. Plisségardinen stannar i denna position.

Öppna: ■ För tillbaka plisségardinen långsamt till utgångsläget med handtaget.

Insektsskydd Insektsskyddet kan stängas på valfritt läge.

Stänga: ■ Drag i insektsskyddets handtag (Bild 93,1) och släpp i önskad position. Insektsskyddet stannar på denna position.

Öppna: ■ För tillbaka insektsskyddet långsamt till utgångsläget med handtaget.

6.11.3 Taklucka Omni-Vent med fläkt (extrautrustning)



▷ För att skydda batteriet går fläkten tillbaka till nivå 1 efter en timme på nivå 6.

Takluckan är försedd med insektsnät, mörkläggningsrullgardin och en inställningsbar fläkt för ventilation.



Bild 94 Taklucka Omni-Vent



Bild 95 Fläktröglage

Öppna: ■ Vrid på vredet (Bild 94,1) tills önskad öppningsvinkel har nåtts.

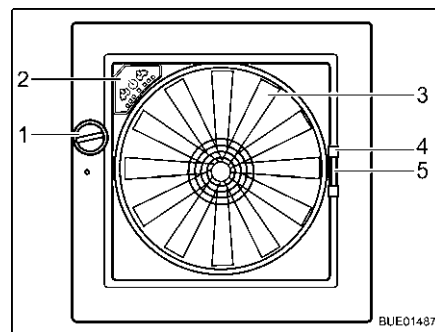
Stänga: ■ Vrid på vredet (Bild 94,1) tills takluckan är helt stängd.

Insektsskydd Stänga och öppna insektsskyddet:

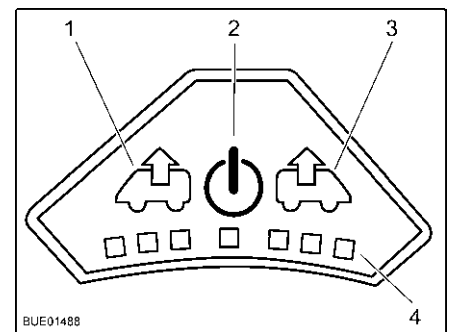
Stänga: ■ Dra insektsskyddet i handtaget (Bild 94,4) till motstående ramsida.

Öppna: ■ Tryck samman handtaget vid insektsskyddet. Spärren lossas.
■ För långsamt tillbaka insektsskyddet med handtaget.

Mörkläggningsgardin Så här stängs och öppnas mörkläggningsgardinen:

Stänga: ■ Tryck ihop mörkläggningsgardinens handtag (Bild 94,5).
■ Dra ut mörkläggningsgardinen till önskat läge och släpp den. Mörkläggningsgardinen stannar i den här positionen.

Öppna: ■ Tryck ihop mörkläggningsgardinens handtag.
■ Skjuta långsamt fram mörkläggningsgardinen till utgångsläget.

Fläkt När takluckan är öppen kan kupén vädras med fläkten (Bild 94,3) i sex nivåer. Fläkten regleras via reglagen (Bild 94,2).

Slå på: ■ Tryck på på/av-knappen (Bild 95,2). Fläkten går i komfortläge (vädring med lägsta fläkthastighet).

- Vädra:**
- För att höja fläktvarvtalet: Tryck på vädringsknappen (Bild 95,1). Fläktvarvtalet i vädringsriktningen ökar en nivå. Lampor (Bild 95,4) visar de olika nivåerna.
 - För att minska fläktvarvtalet: Tryck på ventilationsknappen (Bild 95,3). Fläktvarvtalet minskar en nivå.

- Ventilera:**
- För att höja fläktvarvtalet: Tryck på ventilationsknappen (Bild 95,3). Fläktvarvtalet i ventilationsriktningen ökar en nivå. Lampor (Bild 95,4) visar de olika nivåerna.
 - För att minska fläktvarvtalet: Tryck på vädringsknappen (Bild 95,1). Fläktvarvtalet minskar en nivå.

- Förstärkningsfunktion:**
- Tryck på ventilationsknappen i ca 3 sekunder. Fläkten växlar till den högsta ventilationsnivån och går automatiskt tillbaka till den nivå som ställts in sedan tidigare efter ca 5 minuter.
 - Tryck på vädringsknappen i ca 3 sekunder. Fläkten växlar till den högsta vädringsnivån och går automatiskt tillbaka till den nivå som ställts in sedan tidigare efter ca 5 minuter.

- Slå från:**
- Tryck på på/av-knappen (Bild 95,2). Fläkten stannar och lamporna släcks.

6.11.4 Taklucka Skyroof



- ▷ När takluckan öppnas ska det göras utan att vridspänningar uppstår. Takluckan ska öppnas och stängas med en jämn rörelse.



Bild 96 Låsarm i läget "stängd"



Bild 97 Taklucka med vridspärrar, öppen

- Öppna:**
- Vrid alla låsarmar (Bild 96,3) ett kvarts varv mot luckans mitt.
 - Takluckan öppnas till önskat läge och fixeras med ratten (Bild 97,1).

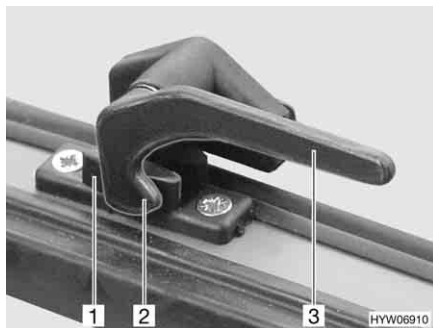
Takluckan låses i önskat läge.

- Stänga:**
- Vrid den lettrade hylsan (Bild 97,1) tills låsningen släpper.
 - Stäng takluckan.
 - Vrid alla låsarmar (Bild 96,3) ett kvarts varv mot ramen. Låsspaken (Bild 96,2) sitter på insidan av lucklåset (Bild 96,1).

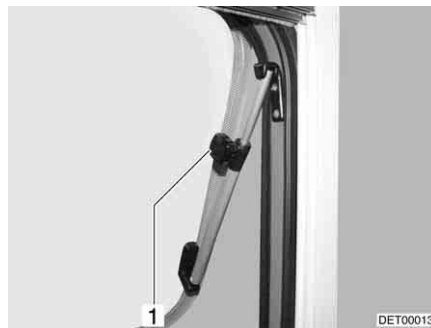

Bild 98 Låsarm i läget "kontinuerlig vädring"

Kontinuerlig vädring

Med hjälp av låsarmarna kan man låsa takluckan i två olika lägen:

- I läget "kontinuerlig vädring" (Bild 98)
- I läget "helt stängt" (Bild 96)

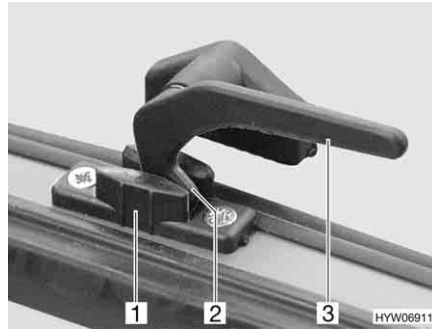
För att ställa takluckan i läget "kontinuerlig vädring":

- Vrid alla låsarmar (Bild 98,3) ett kvarts varv mot luckans mitt.
- Tryck upp takluckan något.
- Vrid tillbaka alla låsarmar. Låsspaken (Bild 98,2) måste föras in i spåret på lucklåset (Bild 98,1).

Takluckan får inte stå i läget "kontinuerlig vädring" under körning.

Vid regn kan det komma in vatten i bodelen om takluckan står i läget "kontinuerlig vädring". Stäng därför takluckan helt.



Bild 99 Taklucka Skyroof

Plisségardin

Plisségardinen sitter fast nedtill på ramen.

Stänga:

- Ta tag i mitten på plisségardinens kantlist och dra försiktigt upp den.
- Släpp plisségardinen i önskat läge. Plisségardinen stannar i denna position.

Öppna:

- Dra försiktigt plisségardinen i kantlisten hela vägen ned till ramen.

Insektsskydd

Insektsskyddet sitter fast upptill i ramen.

Stänga:

- Ta tag i mitten på insektsskyddets kantlist och dra försiktigt ned det.
- Justera insektsskyddet steglöst genom att dra i kantlisten.

Öppna:

- Dra försiktigt insektsskyddet i kantlisten hela vägen upp till ramen.

6.12 Bord

6.12.1 Hängbord med utbytbart bordsben



Bild 100 Hängbord



Bild 101 Lås

Hängbordets yta kan förstoras genom att en förlängningsplatta sätts in.

- Förstora:**
- Öppna låsen (Bild 101,1).
 - Lyft upp bordsskivan (Bild 100,2) något framtill och drag ut den till stoppläget.
 - Ställ ned bordet.
 - Lägg in bordsförlängningen (Bild 100,1) och lås med låset (Bild 101,1).
 - Lyft upp bordsskivan något framtill och dra till stoppläget.
 - Lås bordsskivan med låsen.

- Förkorta:**
- Öppna låsen (Bild 101,1).
 - Lyft upp bordsskivan något framtill och drag ut den.
 - Tag bort bordsförlängningen (Bild 100,1) och lägg den åt sidan.
 - Lyft upp bordsskivan något framtill och dra till stoppläget.
 - Ställ ned bordet.
 - Lås bordsskivan med låsen.

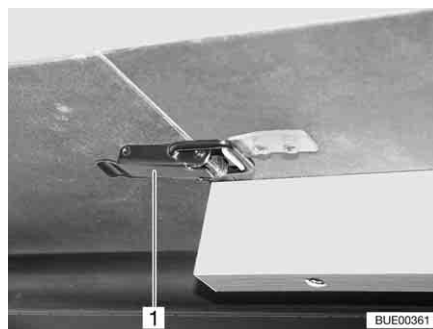

- ▷ Utdragningsramen och bordsskivan är fastlåsta med fästskenan. Lossa denna spärr innan bordsskivan lyfts.



Bild 102 Ombyggnad till säng



Bild 103 Lås

Ombyggnad till sängbotten:

- Lyft upp bordsskivan (Bild 102,2) något framtill.
- Skruva loss bordsbenet (Bild 102,3) och lägg det åt sidan.
- Tryck på låsknappen (Bild 103,1) på låset (Bild 102,1).

- Sväng upp bordsskivan ca 45° och tag av den.
- Skruva fast det korta bordsbenet.
- Lägg bordsskivan i hållarna (Bild 102,4) på sittbänkarna.

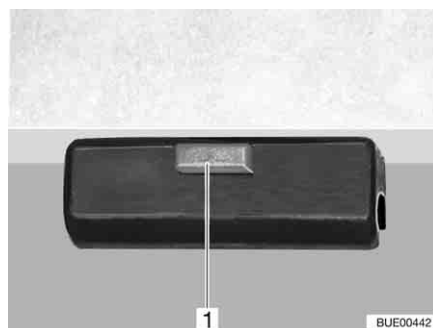
6.12.2 Hängbord med utbytbart bordsben (uten bordsförlängning)



Bild 104 Hängbord med utbytbart bordsben



Bild 105 Lås

Hängbordet kan användas som sängbotten.

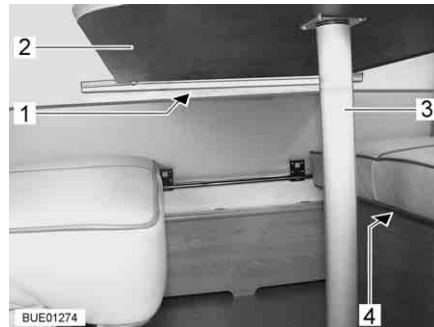
Ombyggnad till sängbotten:

- Lyft upp bordsskivan (Bild 104,2) något fram till.
- Skruva loss bordsbenet (Bild 104,3) och lägg det åt sidan.
- Tryck på låsknappen (Bild 105,1) på låset (Bild 104,1).
- Sväng upp bordsskivan ca 45° och tag av den.
- Skruva fast det korta bordsbenet.
- Lägg bordsskivan i hållarna (Bild 104,4) på sittbänkarna.

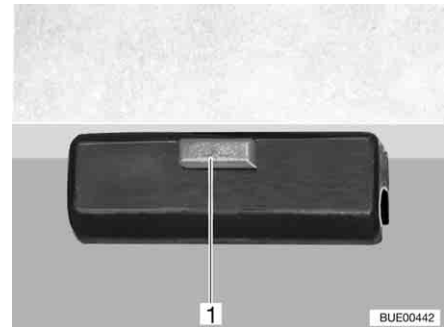
6.13 Inställning långsgående sittbänk



- ▷ För att undvika ökad nötning av dynorna trycker du sittdynan lite inåt på båda sidorna när nackkudden fälls ned.

För den långsgående Reliner[®]-sittbänken kan sittytan förskjutas och nackkudden svängas framför sittytan. När nackkudden svängs framför den långsgående sittbänken kan bänken användas som bekväm liggyta eller extrasäng.



Bild 106 Inställning av sittytan



Bild 107 Inställning av nackkudden

Justera sittytan:

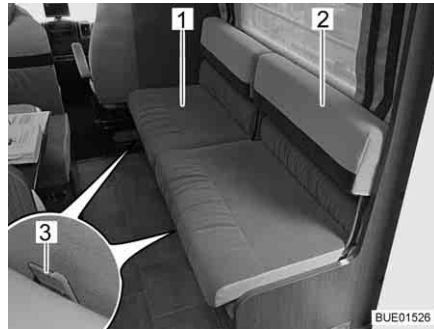
- Sätt dig på sittytan (Bild 106,1).
- Dra låsfliken (Bild 106,3) uppåt och håll den intryckt.
- Rör sittytan framåt till önskat läge med hjälp av kroppstyngden. Släpp låsfliken.

Ställa in nackkudden:

- Ta tag i nackkudden (Bild 106,2) och sväng den försiktigt nedåt.
- Tryck sittdynan i metallbygelns svängområde (Bild 107,1) en bit inåt.

6.14 Extrastol (endast Argos 747-2)

Med hjälp av en fällbar sittbänksbreddning vid den främre sittbänken kan man skapa en extra sittyta eller en bekväm liggyta.



Bild 108 Uppfällbar sittbänksbreddning

Använda extrastol:

- Fäll upp sittbänksbreddningen (Bild 108,1) vid den främre sittbänken och haka i den.
- Lägg den medföljande sittdynan på sittbänksbreddningen.
- Ställ vid behov Reliner[®]-sittytan så långt fram att ett slutet dynutrymme skapas.

Demontera extrastol:

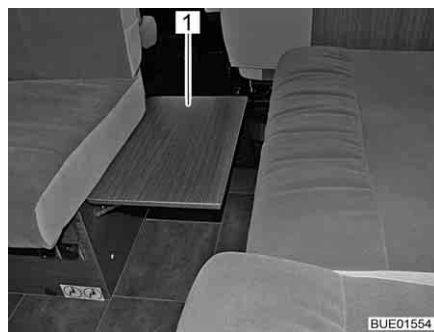
- Ta bort sittdynan från sittbänksbreddningen och lägg undan den.
- Haka ur sittbänksbreddningen från den främre sittbänken och fäll ned den.

6.15 Sängar



- ▶ Använd alltid befintliga fallskydd.
- ▶ Befintliga fallskydd får aldrig tas bort eller demonteras.

6.15.1 Alkopsäng



- ▶ Alkopsängen får belastas med högst 200 kg.
- ▶ Använd endast alkopsängen när skyddsnetet är upphängt.
- ▶ Småbarn skall aldrig lämnas i alkopsängen utan tillsyn.
- ▶ Se, speciellt vid småbarn under 6 år, att de inte kan ramla ner från alkopsängen.
- ▶ Barn skall använda särskilda barn- eller resesängar.



- ▷ Alkopsängen får ej belastas utan madrass. Plastdelen kan gå sönder!



Bild 109 Alkopsäng



Bild 110 Stege, låsning

Stege

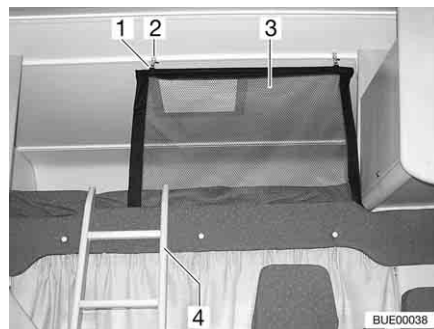
För att komma upp i alkopsängen ska man alltid använda den medföljande stegen (Bild 109,4 och Bild 110,4).

Haka fast:

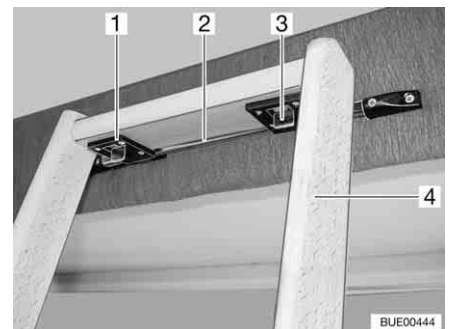
- Fäst stegens två krokar (Bild 110,1) på stängens (Bild 110,2) på alkopsängens kant.
- Skjut de två spärrarna (Bild 110,3) framåt.

Skyddsnet

Skyddsnetet (Bild 109,3) är standard. Det ligger mellan madrassen och ribbotten. Skyddsnetet ska först monteras när personerna som ska sova där befinner sig i alkoven.

Hänga upp:

- Haka fast hållaren (Bild 109,1) i öglorna i taket (Bild 109,2).

Fällmekanism Beroende på modell kan alkovsängen fällas upp. Man får då mer plats mellan förarhytt och bodel.



Bild 111 Alkovsäng, uppfälld

- Fäll upp:**
- Öppna ev. skiljeplattan till förarhytten.
 - Fäll upp madrassen bakåt.
 - Fäll upp alkovsängen (Bild 111,1) framtill. Alkovsängen hålls uppe av gasfjädrar.
- Fäll ned:**
- Dra ned alkovsängen.
 - Fäll ned madrassen.

6.15.2 Fast säng (gasfjädrer)

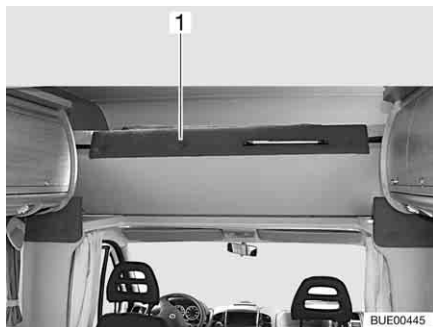

Bild 112 Fast säng

Under sängen finns det ett förvaringsutrymme. Fäll upp sängens ribbotten inifrån för att lägga in eller ta ut sakerna från fordonets förvaringsutrymme.

- Öppna:**
- Lyft upp madrassen framtill.
 - Lyft ribbotten. Gasfjädrarna (Bild 112,1) håller kvar ribbotten i öppet läge.
- Stänga:**
- Tryck ned ribbotten mot gasfjädrarnas motstånd.

6.15.3 Våningssäng



- ▶ Använd endast den övre våningssängen med monterade fallskydd.
- ▶ Våningssängen får belastas med högst 100 kg.
- ▶ Barn under 6 år får inte använda den övre våningssängen.
- ▶ Småbarn skall aldrig lämnas i våningssängen utan tillsyn.
- ▶ Se, speciellt vid småbarn under 6 år, att de inte kan ramla ner från våningssängen.
- ▶ Barn skall använda särskilda barn- eller resesängar.

Beroende på modell är fordonet utrustat med en våningssäng. Våningssängen kan användas direkt utan ombyggnadsarbeten.

För att komma upp i den övre sängen ska man alltid använda det avsedda levererade hjälpmedlet.

6.16 Bygga om sittgrupperna för sänggående

6.16.1 Sittgrupp i mitten med extra dyna (utan sängbreddning)



Bild 113 Före ombyggnaden



Bild 114 Efter ombyggnaden

- Bygg om bordet (Bild 113,3) till sängbotten (se avsnitt 6.12).
- Ta av ryggdynorna (Bild 113,1) och lägg en av dem på bordet.

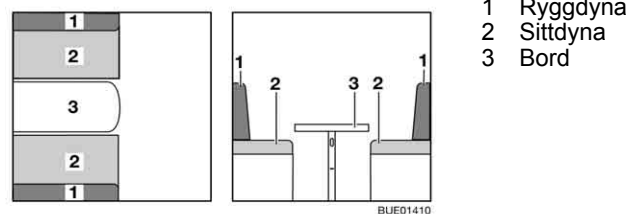
6.16.2 Sittgrupp i mitten med extra dyna (med sängbreddning)

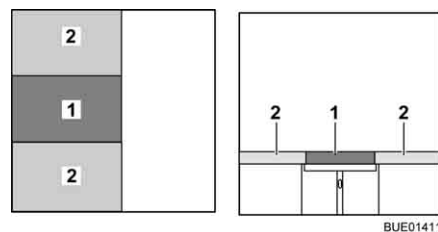
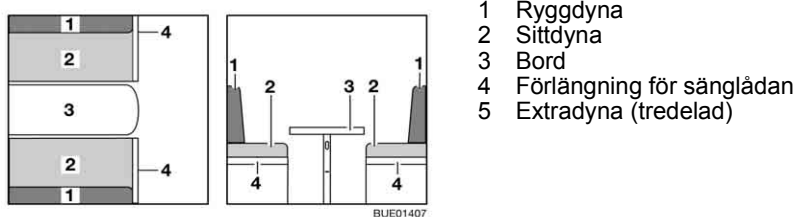

- 1 Ryggdyna
- 2 Sittdyna
- 3 Bord
- 4 Förlängning för sänglådan
- 5 Extradyna (tredelad)

Bild 115 Före ombyggnaden



Bild 116 Under ombyggnaden



Bild 117 Efter ombyggnaden

- Bygg om bordet (Bild 115,3) till sängbotten (se avsnitt 6.12).
- Fäll ut sänglådornas förlängning (Bild 115,4).
- Ta av ryggdynorna (Bild 115,1) och lägg dem på bordet.
- Lägg den tredelade extradynan (Bild 117,5) på sänglådans förlängning (Bild 117,4).

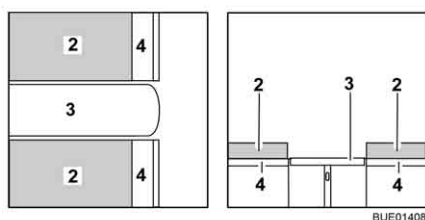
6.16.3 Sittgrupp i mitten med längsgående sittbänk

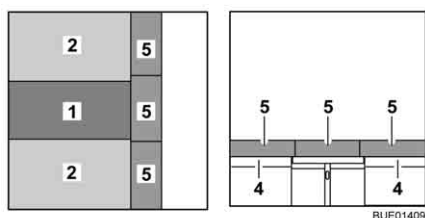

Bild 118 Före ombyggnaden



Bild 119 Under ombyggnaden

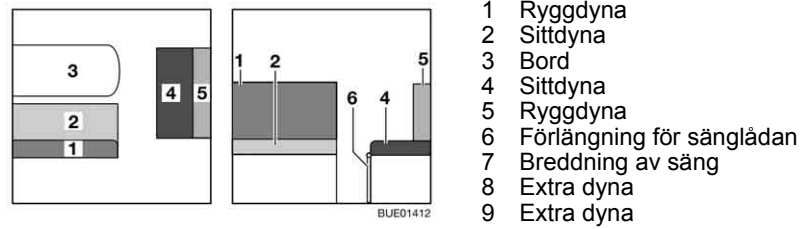

Bild 120 Efter ombyggnaden

- Bygg om bordet (Bild 118,3) till sängbotten (se avsnitt 6.12).
- Fäll ut sänglådornas förlängning (Bild 118,6).
- Haka fast sängbreddningen (Bild 119,7) på sänglådan och på sänglådans förlängning.
- Tag bort ryggdynan (Bild 118,1) och lägg den åt sidan.
- Ta av ryggdynan (Bild 118,5) och lägg den på sänglådans förlängning (Bild 119,6).
- Lägg extradynan (Bild 120,8) på bordet.
- Lägg extradynan (Bild 120,9) på sängbreddningen (Bild 119,7).

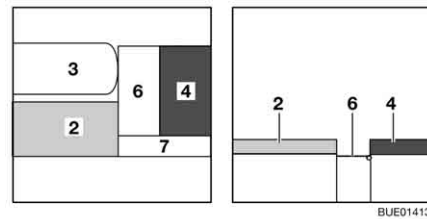
6.17 Duschanslutning för yttre dusch (extrautrustning)

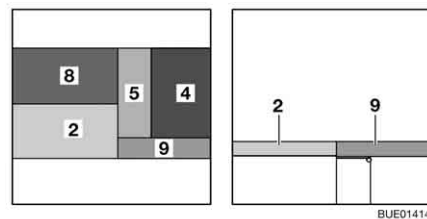

- ▶ Använd enbart den yttre duschen när avståndet till närmsta elektriska apparat eller anslutning uppgår till minst 1,20 m. Risk för elstöt!



- ▷ Vid avställning samt risk för frost ska vattenanläggningen tömmas.



Bild 121 Duschanslutning utsida

Ansluta yttre dusch:

- Lås upp och öppna locket (Bild 121,4).
- Anslut ytterduschens slang med snabbkopplingen (Bild 121,3).

Använda duschen:

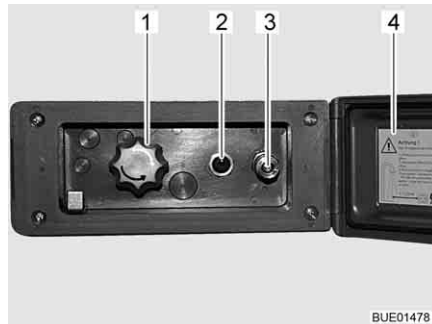
- Koppla in vattenpumpen med brytaren (Bild 121,2).
- Ställ in vattentemperaturen enligt önskemål med vredet (Bild 121,1).
- Koppla ur vattenpumpen med brytaren (Bild 121,2).

Stänga duschanslutningen:

- Koppla ur vattenpumpen med brytaren (Bild 121,2).
- Koppla bort slangen från snabbkopplingen. Snabbkopplingen är försedd med en backventil så att inget ytterligare vatten kan tränga ut.
- Stäng locket (Bild 121,4) och lås det med nyckeln.

Tömning:

- Anslut ytterduschens slang med snabbkopplingen. Backventilen öppnas och ledningarna kan tömmas.
- Ställ vredet (Bild 121,1) på mittläget.
- Töm vattensystemet (se avsnitt 10.5).

Kapitelöversikt

I detta kapitel finns information om fordonets gasanläggning.

Hänvisningarna gäller:

- säkerheten
- byte av gasflaskor
- gasavstängningsventil
- extern gasanslutning
- automatisk omkopplingsenhet

Användning av fordonets gasdrivna apparater beskrivs i kapitel 9.

7.1 Allmänt



- ▶ Innan resan påbörjas och innan fordonet lämnas, eller om de gasdrivna apparaterna inte används, ska alla gasavstängningsventiler och huvudavstängningsventilen på gasflaskan alltid stängas.
- ▶ Vid tankning, på färjor och i garage får ingen apparat (t. ex. värmesystem eller kylskåp) vara igång, om de drivs med öppen låga. Explosionsrisk!
- ▶ När en apparat drivs med öppen låga får apparaten inte tas i drift i slutna utrymmen (t. ex. garage). Förgiftnings- och kvävningsrisk!
- ▶ Låt endast en auktoriserad fackverkstad underhålla, reparera eller ändra gasanläggningen.
- ▶ Innan gasanläggningen tas i drift skall den kontrolleras av en auktoriserad fackverkstad enligt de nationella bestämmelserna. Detta gäller även för oregistrerade fordon. Kontakta en auktoriserad fackverkstad för kontroll av ändringar av gasanläggningen.
- ▶ Även gastryckregulatorn och avgasrören ska kontrolleras. Gastryckregulatorn måste bytas senast efter 10 år. Fordonets ägare ansvarar för att detta görs.
- ▶ Vid defekt gasanläggning (gaslukt, hög gasförbrukning) finns det risk för explosion! Stäng huvudavstängningsventilen på gasflaskan omedelbart. Öppna fönster och dörrar och lufta väl.
- ▶ Vid fel på gasanläggningen: Det är förbjudet att röka, att tända öppen låga eller att aktivera elkontakter (ljusbrytare osv.).
- ▶ Innan man börjar använda spisen, ska man se till att man har en god ventilation. Öppna ett fönster eller en taklucka.
- ▶ Använd inte gasspisen eller gasugnen för att öka temperaturen inomhus.
- ▶ Om man har flera gasdrivna apparater krävs en separat gasavstängningsventil för varje apparat. Om enskilda apparater inte används ska respektive gasavstängningsventil stängas.
- ▶ Tändsäkringarna måste stänga inom en minut efter att gaslågan slocknat. När den stängs hör man ett klickande ljud. Kontrollera funktionen regelbundet.
- ▶ De installerade gasapparaterna är endast avsedda för gasol, butangas eller en blandning av dessa. Gastryckregulatorn såväl som alla fast installerade gasapparater är konstruerade för ett drifttryck på 30 mbar.
- ▶ Gasol är förgasbar ned till -42 °C, butangas däremot endast upp till 0 °C. Vid lägre temperaturer existerar inte längre något gastryck. Butangas lämpar sig alltså inte för vinterdrift.



- ▶ Kontrollera regelbundet att gaslangen på gasflaskans anslutningsstycke verkligen är tät. Gaslangen får inte ha några sprickor och inte vara porös. Låt en auktoriserad fackverkstad byta ut gaslangen senast 10 år efter tillverkningsdatum. Den som ansvarar för gasanläggningen måste se till att bytet görs.
- ▶ Gasboxen är på grund av sin funktion och konstruktion ett utåt öppet utrymme. Den seriemässigt inbyggda ventilationen får inte täckas över eller blockeras. Då kan inte läckande gas avledas ut i det fria.
- ▶ Använd aldrig gasboxen som förvaringsutrymme, det kan komma in fukt i boxen.
- ▶ Säkra gasboxen mot obehörig åtkomst. Lås åtkomsten till den.
- ▶ Man måste omedelbart kunna komma åt flaskans huvudavstängningsventil.
- ▶ Gasdrivna apparater (t. ex. gasgrill) som är byggda för annat gastryck än 30 mbar får ej anslutas.
- ▶ Avgasröret måste vara tätt och fast slutet på värmare och kamin. Avgasröret får inte uppvisa några skador.
- ▶ Avgaser måste obehindrat kunna strömma ut i det fria och friskluft måste obehindrat kunna flöda in. Därför ska skorstenen och insugningsöppningarna hållas rena och fria (t. ex. från snö och is). Det får inte ligga några snövallar runt fordonet.

7.2 Gasflaskor



- ▶ Gasflaskor får endast medföras i gasboxen.
- ▶ Ställ upp gasflaskorna lodrätt i gasboxen.
- ▶ Surra fast gasflaskorna så att de varken kan vridas eller välta.
- ▶ Sätt alltid på skyddskåpan när gasflaskorna inte är anslutna till gaslangen.
- ▶ Stäng huvudavstängningsventilen på gasflaskan innan gastryckregulatorn eller gaslangen avlägsnas från gasflaskan.
- ▶ Gastryckregulatorn och gaslangen skruvas fast för hand på gasflaskorna. Inga verktyg används.
- ▶ I fordon får endast speciella gastryckregulatorer med säkerhetsventil användas. Det får inte användas några andra gastryckregulatorer; de uppfyller inte kraven.
- ▶ Vid temperaturer under 5 °C ska en avfrostningsanläggning (antifrost) för gastryckregulatorer användas.
- ▶ Använd enbart 11 kg- eller 6 kg-gasflaskor. Campingflaskor med inbyggd backventil (blå flaskor upp till max. 2,5 resp. 3 kg) får endast användas i kombination med en säkerhetsventil.
- ▶ Slanglängden för yttre gasflaskor skall vara så kort som möjligt (max. 150 cm).
- ▶ Blockera aldrig ventilationsöppningarna i golvet under gasflaskorna.



- ▷ Hos några modeller befinner sig gasboxen direkt bredvid ingångsdörren. På dessa modeller öppna då gasboxen endast när ingångsdörren är stängd. Risk för skador.



- ▷ Skruvkopplingarna på gastryckregulatorn har vänstergånga.
- ▷ Gastrycket för gas-installationer måste reduceras till 30 mbar.
- ▷ Ej justerbar gastryckregulator med säkerhetsventil skall anslutas direkt på flaskventilen.
Gastryckregulatorn reducerar gasflaskans gastryck till gasapparaternas driftstryck.
- ▷ Tillbehörshandeln tillhandahåller lämpliga Euro-fyllset resp. Euro-flaskset för att fylla på och ansluta gasflaskorna i olika europeiska länder.
- ▷ Mer information får du hos din återförsäljare eller ditt serviceställe.
- ▷ Information om gasförsörjning i Europa, se kapitel 17.

7.3 Byta ut gasflaskor



- ▶ Öppna lågor är inte tillåtna när gasflaskorna byts ut, rök inte.
- ▶ Efter byte av gasflaskan skall kontrolleras att anslutningsställena är täta. Anslutningar skall sprayas in med läckagespray. Tillbehörshandeln tillhandahåller dessa medel.



Bild 122 Gasbox

- Öppna gasboxens utvändiga lucka (se kapitel 6).
- Stäng huvudavstängningsventilen (Bild 122,1) på gasflaskan (Bild 122,2). Beakta pilriktningen.
- Skruva för hand bort gasslangen (Bild 122,3) från gasflaskan (vänstergånga).
- Lossa fästremmarna och tag ut gasflaskan.
- Ställ den fulla gasflaskan i gasboxen.
- Fäst gasflaskan med fästremmarna.
- Gasslangen skruvas för hand på gasflaskan (vänstergånga).

7.4 Gasavstängningsventiler

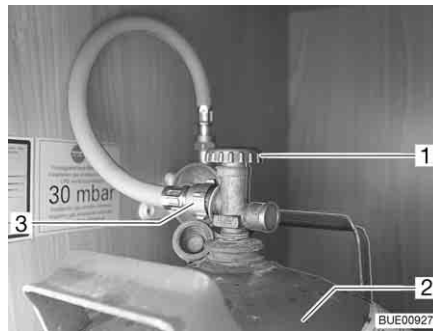
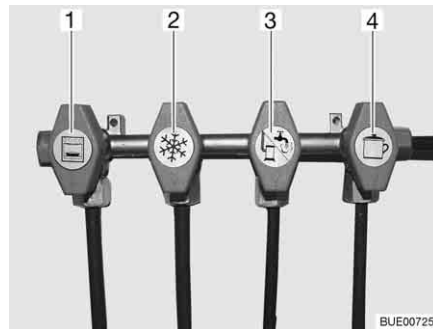

- 1 Ugn
- 2 Kylskåp
- 3 Värme/varmvattenberedare
- 4 Spis

Bild 123 Symboler för gasavstängningsventilerna

I fordonet finns en gasavstängningsventil (Bild 123) för varje gasapparat. Gasavstängningsventilerna sitter på olika ställen i fordonet, de kan även vara separat monterade.

7.5 Extern gasanslutning (extrautrustning)



- ▶ När den externa gasanslutningen inte används, skall gasavstängningsventilen alltid vara stängd.
- ▶ Endast gasförbrukare som har passande adapter skall anslutas till den externa gasanslutningen.
- ▶ Anslut endast externa gasförbrukare som är konstruerade för ett drifttryck på 30 mbar.
- ▶ Säkerställ att ingen gas läcker ut från anslutningen när anslutningen har gjorts och gasavstängningsventilen har öppnats. Om otäthet föreligger i den externa gasanslutningen strömmar gas ut i det fria. I sådant fall skall gasavstängningsventilen och huvudavstängningsventilen på gasflaskan stängas omedelbart. Den externa gasanslutningen skall kontrolleras av auktoriserad fackverkstad.
- ▶ När en extern gasförbrukare ansluts får ingen gnistbildning förekomma i närheten av gasanslutningen.
- ▶ Använd inte den externa gasanslutningen för att fylla på gasflaskor. Beakta hänvisningarna på märket på det externa gasanslutningen.



Bild 124 Extern gasanslutning, gasavstängningsventilen stängd

Den externa gasanslutningen (Bild 124) befinner sig, beroende på modell, på fordonets bakdel eller på fordonets vänstra resp. högra sida.

- Anslut den externa gasapparaten till anslutningar (Bild 124,1).
- Öppna gasavstängningsventilen (Bild 124,2).

7.6 Crash-Protection-Unit-omkopplingsenhet (extrautrustning)

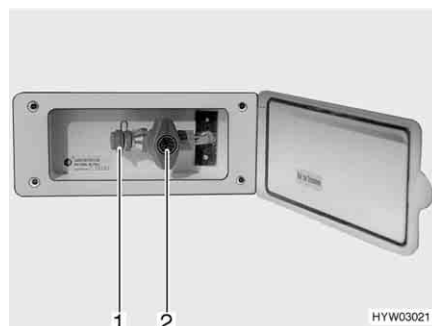

► Omkopplingsenheten får inte användas i slutna rum.



- ▷ När fordonet är utrustat med Crash-Protection-Unit får värmesystemet för bodelen vara tillkopplat.
- ▷ Om fordonet har utrustats med en panel av DT-serien, manövreras omkopplingsenheten via denna panel och kontrollenheten faller bort.
- ▷ Beakta dessutom tillverkarens instruktionsbok.

Crash-Protection-Unit är en automatisk omkopplingsenhet med manöverenhet för gasanslaggningar med två flaskor. Omkopplingsenheten kopplar automatiskt om från driftflaskan till reservflaskan om driftflaskan är tom eller inte längre är i driftklart läge. Gasförbrukarna behöver inte tas ur drift. Omkopplingsenheten är avsedd för alla vanliga gasflaskor på 3 kg till 33 kg. Vid olycksfall eller vid om fordonet lutar för kraftigt avbryts automatiskt gasförsörjningen.



Bild 125 Crash-Protection-Unit-omkopplingsenhet

Anläggningens uppbyggnad

Crash-Protection-Unit består av två genomflödesbegränsare med manuell frigöring (Bild 125,6), en omkopplingsventil (Bild 125,4) med tryckregulator (Bild 125,2), en elventil (Bild 125,5) och kontrollenheten med trefärgad lysdiod. Omkopplingsventilen är monterad mellan de båda gasslangarna (Bild 125,1).

Med vredet (Bild 125,3) på omkopplingsventilen ställer du in vilken gasflaska som ska användas som driftflaska och vilken som ska användas som reservflaska.

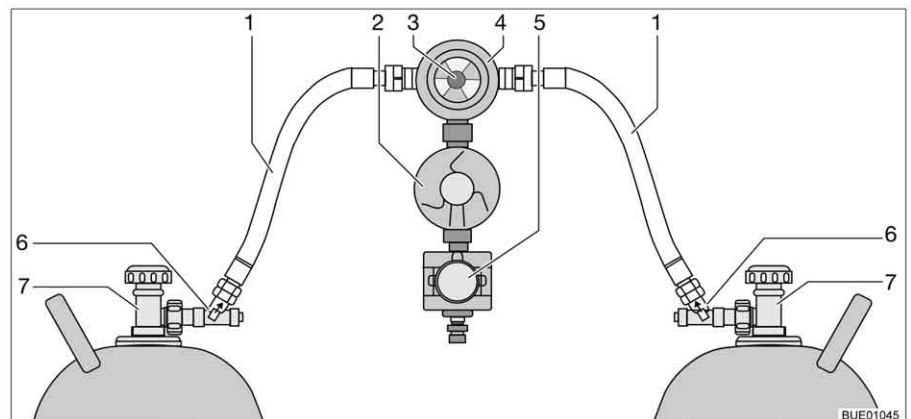

Bild 126 Kontrollenhet



Bild 127 Kontrollenhet med fjärravläsning

Med kontrollenheten (Bild 126) kan endast de elektriska funktionerna styras. Gasflaskornas huvudavstängningsventiler (Bild 125,7) och frigöringarna (Bild 125,6) måste öppnas för hand.

Omkopplingsventilen sørjer för ett konstant gstryck, oberoende vilken gasflaska som används. Indikeringen i omkopplingsventilen visar nivån i driftflaskan. När indikeringen är grön sker gasförsörjningen från driftflaskan. När indikeringen är röd är driftflaskan tom. Gasförsörjningen sker då med reservflaskan.

Utan fjärravläsning

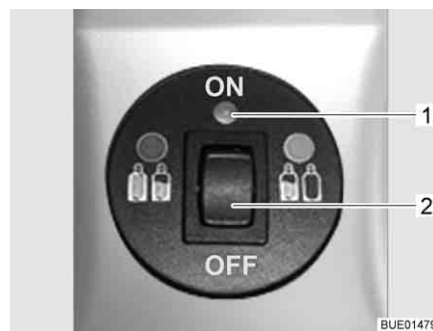
Kontrolllampan på kontrollenheten indikerar gasanläggningens tillstånd. När kontrolllampan (Bild 126,1) lyser grönt är anläggningen OK. När kontrolllampan blinkar rött eller lyser föreligger en störning. Gasförsörjningen har avbrutits.

Med fjärravläsning

Kontrolllampan på kontrollenheten (Bild 127,1) indikerar gasanläggningens tillstånd:

Kontrollampa	Betydelse
Från	Systemet fränkopplat, gastillförsel fränkopplat
Grön	Systemet tillkopplat, gastillförsel tillkopplat
Röd	Gastillförsel fränkopplat, lutning eller för stort accelerationsvärde har lett till utlösning, t.ex. vid olycka
Gul	Systemet tillkopplat; gastillförsel tillkopplat, driftflaska tom
Blinkar gult	Självkontroll i ca 2 sekunder efter påslagning
Blinkar rött en gång	Ventil ej ansluten till styrenhet eller internt fel
Blinkar rött två gånger	Överspänning konstaterad, gastillförsel avbruten
Blinkar rött tre gånger	Underspänning konstaterad, gastillförsel avbruten

Ta i drift:

- Öppna huvudavstängningsventilerna på gasflaskorna (Bild 125,7).
- Tryck in frigöringarna (Bild 125,6) i tio sekunder efter varandra.
- Med vredet (Bild 125,3) på omkopplingsventilen (Bild 125,4) väljs gasflaskan, som ska prioriteras (driftflaska).
Vrid alltid vredet till stoppläget.
- Koppla till omkopplingsenheten på kontrollenheten.
Ställ för detta vippkontakten (Bild 126,2 eller Bild 127,2) på "ON". Omkopplingsventilen är nu avluftad. Kontrolllampan (Bild 126,1 resp. Bild 127,1) blinkar gult (systemtest) och lyser därefter grönt.

- Slå från:*
- Ställ vippkontakten (Bild 126,2 eller Bild 127,2) på "OFF". Kontrolllampan (Bild 126,1 resp. Bild 127,1) slocknar.
 - Stäng huvudavstängningsventilerna på gasflaskorna (Bild 125,7).



- ▶ Öppna lågor är inte tillåtna när gasflaskorna byts ut, rök inte.

Byta ut gasflaskor:

- Vrid på vredet på omkopplingsventilen. Indikeringen blir åter grön. När indikeringen blir röd är även reservflaskan tom och måste också bytas.
- Stäng huvudavstängningsventilen på den tomma gasflaskan.
- Skruva loss gasslangen från gasflaskan.
- Lossa fästremmarna och tag ut gasflaskan.
- Ställ den nya gasflaskan i gasboxen.
- Fäst gasflaskan med fästremmarna.
- Anslut en full gasflaska till gasslangen.
- Öppna huvudavstängningsventilen på gasflaskan.
- Tryck in frigöringen i tio sekunder.
- Vrid på vredet på omkopplingsventilen till önskad flaska. När indikeringen är grön är frigöringen öppen.
- Vrid vredet på omkopplingsventilen ett halvt varv så att den nya gasflaskan fungerar som reservflaska.

Kapitelöversikt

I detta kapitel finns information om fordonets elektriska anläggning.

Hänvisningarna gäller:

- säkerheten
- förklaringar av fackbegrepp för batterierna
- 12 V-nätet
- radioomkopplaren
- startbatteriet
- bodelsbatteriet
- el-blocket
- panel
- bränslecellen
- solcellsanläggningen
- 230 V-nätet
- anslutning till 230 V-försörjning
- säkerhetsspak
- uttaget på utsidan
- ledningarnas förlopp

Användning av bodelens eldrivna apparater beskrivs i kapitel 9.

8.1 Allmänna säkerhetsanvisningar



- ▶ Arbeten på elanläggningen får endast utföras av fackpersonal.
- ▶ Alla elapparater (t. ex. mobiltelefon, kommunikationsradio, TV-apparat eller DVD-spelare) som har installerats i fordonet i efterhand, och används under resan måste ha bestämda egenskaper: Dessa är CE-märke, EMC-provning (elektromagnetisk kompatibilitet) och e-provning. Endast på så sätt kan fordonets funktionssäkerhet garanteras under resan. Annars kan det hända att airbagen aktiveras eller fordonselektroniken störs.



- ▷ Den kan uppstå fördröjningar vid avgivande eller vidarekoppling av elektriska impulser efter fordonets start.
Basfordonets styrning friger signal D+ först när motorn har nått sin fulla effekt. Detta kan dröja upp till 15 sekunder vid exempelvis en kallstart vintertid.
Av denna anledning avges varningssignaler (som varning om att fotsteget är utfällt) ibland med fördröjning.
Även den automatiska infällningen av en SAT-antenn kan fördröjas.
- ▷ Koppla dock för säkerhets skull ifrån 230 V-anslutningen och drag in antennerna som skydd för elapparaterna vid åskväder.

8.2 Begrepp

Vilospänning

Vilospänningen är batteriets spänning i viloläge, d vs att ström ej tas ut och att batteriet ej laddas.



- ▷ För mätningen måste batteriet ha vilat ett tag. Vänta därför ca 2 timmar efter senaste laddningen eller senaste strömuttag från förbrukare innan vilospänningen mäts.

Vilostrom Några elektriska förbrukare som t. ex. klocka och kontrollampor behöver ständigt elektrisk ström; det är apparater i standby-läge, som använder vilostrom. Denna vilostrom flyter även när apparaten är fränkopplad.

Djupurladdning Djupurladdning av batteriet sker om batteriet laddas ur fullständigt genom tillkopplade förbrukare och vilostrommen sjunker under 12 V.



▷ Djupurladdning skadar batteriet.

Kapacitet Som kapacitet betecknas den mängd elektricitet som ett batteri kan lagra. Batteriets kapacitet anges i amperetimmar (Ah). I regel används det s.k. K20-värdet. K20-värdet anger hur mycket ström ett batteri kan ge ifrån sig under en period på 20 timmar utan att det skadas eller hur mycket ström det krävs för att ladda upp ett tomt batteri på 20 timmar. Om ett batteri t. ex. kan ge 4 ampere i 20 timmar har det en kapacitet på $4 \text{ A} \times 20 \text{ h} = 80 \text{ Ah}$. Om det flyter mer ström reduceras batteriets kapacitet i proportion med detta. Yttre omständigheter som temperatur och ålder förändrar batteriets lagringskapacitet. Kapacitetsangivelserna gäller nya batterier som drivs i rumstemperatur.



▷ Beroende på batteritypen har kapacitetsangivelserna en omräkningsfaktor på 1,3 till 1,7 (den faktiska kapaciteten reduceras med detta värde).

8.3 12 V-nät



▷ Till 12 V-nätets eluttag (Bild 128,1) får endast apparater med maximalt 10 A anslutas.



Bild 128 Eluttag 12 V/10 A

8.3.1 Radioomkopplare (extrautrustning)



- ▷ Beroende på utrustning är fordonet försett med en radio med integrerat navigationssystem eller en multimediation, i det följande för enkelhetens skull kallad radio.

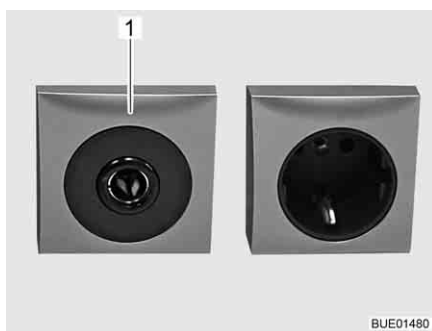

Bild 129 Omkopplare för driftsläge

Slå på och av radion med tändningen:

- Ställ omkopplaren i läge "0". Radion slås på och av tillsammans med tändningen.

Driva radion via bodelsbatteriet:

- Ställ omkopplaren i läge "1". Radion försörjs konstant av bodelsbatteriet.

8.3.2 Startbatteri

Startbatteriet tjänar till start av motorn och försörjer basfordonets elektriska förbrukare samt extraapparater som radio, navigationssystem eller centrallås med spänning. Startbatteriets placering hittar du i basfordonets instruktionsbok.



- ▷ Radion i förarhytten är ansluten till bodelsbatteriet.

Urladdning



I detta avsnitt finns information om startbatteriets urladdning.

- ▷ Djupurladdning skadar batteriet.
- ▷ Om ett batteri med syrafyllning är urladdat kan det frysa vid minusgrader. Då förstörs batteriet.
- ▷ Batteriet skall efterladdas i god tid.

På sikt djupurladdas startbatteriet av vilostrom (apparater i standby-läge). Apparater i standby-läge är t. ex. extra apparater som radio, larmsystem, navigationssystem eller centrallås. Apparater i standby-läge laddar ur startbatteriet när fordonets motor är avstängd.

Vid låga yttertemperaturer minskar den tillgängliga kapaciteten.

Ladda I detta avsnitt finns information om startbatteriets laddning.



- ▶ Batterisyrans i batteriet är både giftig och frätande. Därför ska all kontakt med hud eller ögon absolut undvikas.
- ▶ Om man laddar batteriet med hjälp av en extern laddare finns risk för explosion. När polklämmorna kläms fast kan det bildas gnistor. Ladda därför batteriet endast i rum med god ventilation och långt borta från öppen eld eller eventuell gnistbildning. När batterierna laddas kan det uppkomma gaser som tränger ut.



- ▷ Före tillfällig avställning ska batteriet laddas upp helt.
- ▷ Batterikabel får inte anslutas med fel pol.
- ▷ Vrid inte på tändningen när startbatteriet eller bodelsbatteriet är frånkopplade. Risk för kortslutning p.g.a. fria kabeländar!
- ▷ Innan batteriet kopplas från och kopplas på skall fordonsmotorn stängas av och 230 V- och 12 V-försörjningen såväl som alla förbrukare kopplas från. Risk för kortslutning!
- ▷ Beakta basfordonets och laddarens instruktionsböcker.

Startbatteriet kan endast laddas fullt med en extern laddare. Då fordonet är anslutet till 230 V-försörjningen laddar el-blocket endast startbatteriet med underhållsladdning. Även vid körning är en fullständig uppladdning av startbatteriet med fordonsgeneratoren inte alltid möjligt.

När man laddar startbatteriet med hjälp av en extern laddare gör du följande:

- Stäng av bilmotorn.
- Stäng av 12 V-försörjningen på panelen. Kontrolllamporna eller indikeringarna på panelen släcks.
- Stäng av alla gasförbrukare och stäng alla gasavstängningsventiler samt gasflaskans huvudavstängningsventil.
- Frånskilj den elektriska förbindelsen mellan startbatteri och fordon (lossa t. ex. polklämmorna). När man kopplar bort batteripolerna finns risk för kortslutning. Därför ska man först koppla bort minuspolen och sedan pluspolen på startbatteriet.
- Kontrollera om den externa laddaren är frånkopplad.
- Den externa laddaren ansluts till startbatteriet. Observera polerna: Anslut först poltången "+" till startbatteriets pluspol och anslut därefter poltången "-" till startbatteriets minuspol.
- Tillkoppla den externa laddaren.
- Informationer om batteriets laddningstid hittar du i bruksanvisningen för respektive laddare.
- Information om batteriestyrkan finns på batteriet.
- Laddaren frånkopplas i omvänd ordningsföljd (minuspolen först).
- Kläm fast batteripolerna igen (pluspolen först).

8.3.3 Bodelsbatteri



- ▷ För laddning av bodelsbatteriet skall endast det inbyggda el-blocket användas.
- ▷ Efter resan skall bodelsbatteriet laddas upp helt.
- ▷ Före tillfällig avställning ska batteriet laddas upp helt.
- ▷ Vid byte av batteri för bodelen skall endast batterier av samma typ användas.
- ▷ Om det finns flera bodelsbatterier skall alla batterier alltid bytas samtidigt. Batterierna måste **alltid** vara lika gamla och ha samma kapacitet.
- ▷ Vid byte av bodelsbatteri ska endast batterier användas som motsvarar laddarens min. kapacitet. Beakta den separata bruksanvisningen till laddaren. Batterier med för låg kapacitet blir mycket varma under laddningen. Explosionsrisk!
- ▷ Om bodelsbatterierna byts ut och laddaren inte ger minst 10 % av det nya batteriets märkkapacitet som laddningsström skall en extra laddare monteras. Exempel: Vid en batterikapacitet på 80 Ah måste laddaren ge minst 8 A laddningsström.
- ▷ Innan batteriet kopplas från och kopplas på skall fordonsmotorn stängas av och 230 V- och 12 V-försörjningen såväl som alla förbrukare kopplas från. Risk för kortslutning!
- ▷ Vrid inte på tändningen när startbatteriet eller bodelsbatteriet är fränkopp-lade. Risk för kortslutning p.g.a. fria kabeländar!



- ▷ Resan skall om möjligt påbörjas med fulladdat bodelsbatteri. Därför skall bodelsbatteriet laddas upp innan resan påbörjas.
- ▷ Utnyttja varje möjlighet som finns för att ladda bodelsbatteriet medan du är på väg.
- ▷ Radion i förarhytten är ansluten till bodelsbatteriet.

Då fordonet inte är anslutet till en 230 V-försörjning, eller om 230 V-försörjningen är avstängd, försör bodelsbatteriet bodelen med 12 V likspänning. Bodelsbatteriet har endast en begränsat energireserv. Därför bör inte elektriska förbrukare som till exempel radio eller lampor drivas under en längre tidsperiod utan 230 V-försörjning.

Monteringsställe Se kapitel 16.

Urladdning

Genom viloströmmen, som ständigt förbrukas av några elektriska förbrukare, urladdas bodelsbatterierna.



- ▷ Djupurladdning skadar batteriet.
- ▷ Batteriet skall efterladdas i god tid.

Ett fullt laddat bodelsbatteri djupurladdas genom vilostrom (apparater i standby-läge).

Vid låga yttertemperaturer minskar den tillgängliga kapaciteten.

Batteriets självurladdning beror även på temperaturen. Vid 20 till 25 °C uppgår självurladdningstakten till ca 3 % av kapaciteten/månad. Vid stigande temperatur ökar självurladdningstakten till: Vid 35 °C uppgår självurladdningstakten till ca 20 % av kapaciteten/månad.

Ett äldre batteri har ej längre full kapacitet.

Ju fler elektriska förbrukare som är anslutna desto snabbare förbrukas bodelsbatteriets energireserv.

Ladda

Bodelsbatteriet skall endast laddas med el-blocket. Fordonet ska för detta anslutas till en extern 230 V-försörjning så ofta som möjligt.



▷ Efter en djupurladdning ska batteriet laddas minst 48 timmar.



▷ För ytterligare information se den separata handlingarna för bodelsbatteriet.

8.4 El-block

8.4.1 El-block (EBL 99)



▷ Ventilationspringor får ej övertäckas. Risk för överhettning!



▷ Beroende på modell är inte alltid alla platserna i säkringshållaren belagda.
 ▷ Om det finns flera bodelsbatterier skall en extra laddare användas.
 ▷ För ytterligare information se den separata instruktionsboken från tillverkaren.



Bild 130 El-block (EBL 99)

- 1 Nätanslutningskontakt 230 V~
- 2 Block 1: Utgång kylskåp (D+, värmepatron)
- 3 Block 2: Ingång kylskåp från startbatteriet, generator D+
- 4 Block 4: Utgång värme, grundbelysning (belysning i ingången), fotsteg
- 5 Block 3: Utgång panel
- 6 Block 5: Utgång reserv 2, reserv 3, reserv 4, förbrukare med konstant plus (t. ex. satellitsystem, avfrostning)
- 7 Block 6: Ingång solpanel (om sådan finns)
- 8 Block 7: Ingång extra laddare, bränslecell
- 9 Block 8: Utgång förbrukarkrets 1, förbrukarkrets 2, TV, vattenpump, reserv 1, reserv 5, reserv 6
- 10 Omkopplare batterival ("Blei-Säure/Blei-Gel" (bly-syra/bly-gel))
- 11 Säkringar
- 12 Batteri-brytare ("Batterie Ein/Aus" (batteri till/från))

Funktioner

El-blocket har följande funktioner:

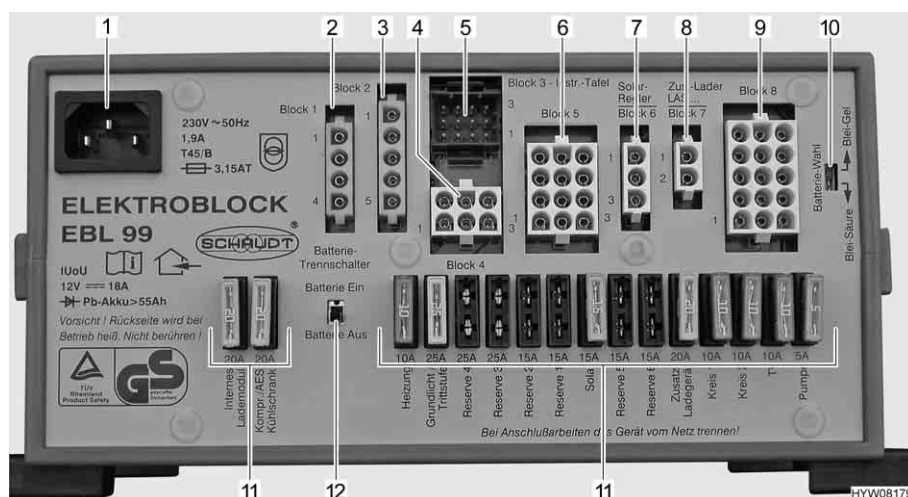
- El-blocket laddar bodelsbatteriet. Startbatteriet erhåller endast en underhållsladdning genom el-blocket.
- El-blocket övervakar bodelsbatteriets spänning.
- El-blocket fördelar strömmen till 12 V-strömkretsarna och säkrar dessa. Till uttagen kan apparater med maximalt 10 A anslutas.
- El-blocket innehåller anslutningar för en laddningsregulator för solpanel, en extra laddare samt ytterligare styr- och övervakningsfunktioner.
- El-blocket skiljer startbatteriet elektriskt från bodelsbatteriet då fordonets motor är avstängd. Så kan bodelens 12 V-förbrukare inte ladda ur startbatteriet.
- Batteri-brytaren i el-blocket skiljer alla förbrukare från bodelsbatteriet.

El-blocket arbetar endast tillsammans med en panel.

Strömmen som står till förfoganden på el-blocket (> 18 A) delas upp i laddningsström och förbrukarström. Laddningsströmmen är endast den andel som för närvarande inte används av förbrukarna. Om förbrukarströmmen överstiger den ström som står till förfogande laddas bodelsbatteriet ur.

Monteringsställe

Se kapitel 16.

Batteri-brytare

Batteri-brytaren kopplar från **samtliga** förbrukare i bodelen, även apparater i standby-läge. Även förbrukare som fotsteg, grundbelysning och kylskåp upphör då att fungera. Därigenom förhindras långsam urladdning av bodelsbatteriet om fordonet inte används under längre tid (t. ex. tillfällig avställning).

Om fordonet är anslutet till 230 V-försörjningen kan batterierna fortsätta laddas från el-blocket även om batteri-brytaren är fränkopplad.

Detsamma gäller vid laddning via solcellsanläggning eller bränslecell.

Batteriväljare

- ▶ Om batteriväljaren är felaktigt inställd kan det bildas knallgas. Explosionsrisk!



- ▷ Om batteriväljaren är felinställd kan batteriet för bodelen skadas.
- ▷ Ändra ej den från fabriken inställda batteriväljaren.

Batteriövervakning

- ▷ Ett urladdat batteri för bodelen skall laddas upp fullständigt igen så snart som möjligt.

Batteriövervakningen i el-blocket övervakar spänningen i batteriet för bodelen.

Om batterispänningen sjunker under 10,5 V kopplar batteriövervakningen i el-blocket ifrån alla 12 V-förbrukare. Batteri-brytaren löser ut.

Åtgärder:

- Samtliga elektriska förbrukare som inte är absolut nödvändiga, skall stängas av med tillhörande strömbrytare.
- Om nödvändigt koppla åter på 12 V-försörjningen för kort drift med huvudbrytaren 12 V. Detta är emellertid endast möjligt om batterispänningen ligger över 11 V. Om spänningen ligger under detta värde kan 12 V-försörjningen först upprättas efter att bodelens batteri har laddats.

Batteriladdning

När fordonsmotorn är igång kopplas bodelsbatteriet och startbatteriet samman via ett relä i el-blocket och laddas av fordonsgeneratorn. När fordonsmotorn är avstängd skiljs batterierna automatiskt igen av el-blocket. Det förhindrar att startbatteriet laddas ur av elförbrukarna i bodelen. Därigenom upprätthålls fordonets startfunktion. Bodelsbatteriets polspänning kan avläsas på panelen.

När fordonet är anslutet till 230 V-försörjningen laddas bodelsbatteriet och startbatteriet av laddningsmodulen i el-blocket. Startbatteriet laddas bara med en underhållsladdning. Laddningsströmmen anpassas automatiskt till batteriets laddningstillstånd. Överladdning kan inte ske.

Stäng av alla elförbrukare under laddningen så att laddningsmodulens fulla kapacitet utnyttjas.

8.4.2 El-block (EBL 220)

- ▷ Ventilationspringor får ej övertäckas. Risk för överhettning!



- ▷ Beroende på modell är inte alltid alla platserna i säkringshållaren belagda.
- ▷ Om det finns flera bodelsbatterier skall en extra laddare användas.
- ▷ För ytterligare information se den separata instruktionsboken från tillverkaren.



Bild 131 El-block (EBL 220)

- 1 Anslutningar BL 2 - extra laddare 1
- 2 Anslutningar BL 1 - extra laddare 2
- 3 Flatsäkringar
- 4 Anslutningar BL 9 - laddningsregulator för solpanel
- 5 Nätanslutning 230 V
- 6 Anslutningar BL 10 - panel
- 7 Omkopplare batterival ("Blei-Säure/Blei-Gel" (bly-syra/bly-gel))
- 8 Anslutningar BL 13 - panel
- 9 Anslutningar BL 12 - givare bodelsbatteri D+
- 10 Omkopplare D+ aktiv till +12 V (D+ aktiv till jord (inställt vid fabrik))
- 11 Anslutningar BL 11 - panel
- 12 Anslutningar BL 8 - fotsteg, TV, antenn
- 13 Anslutningar BL 6 - värme, vattenpump, reserv
- 14 Anslutningar BL 7 - markis, tankvärme, förtältsbelysning
- 15 Väljare för antal extra laddare
- 16 Anslutningar BL 5 - laddningsregulator för solpanel
- 17 Anslutningar BL 4 - kylskåp från startbatteri
- 18 Anslutningar BL 3 - kylskåp

Funktioner

El-blocket har följande funktioner:

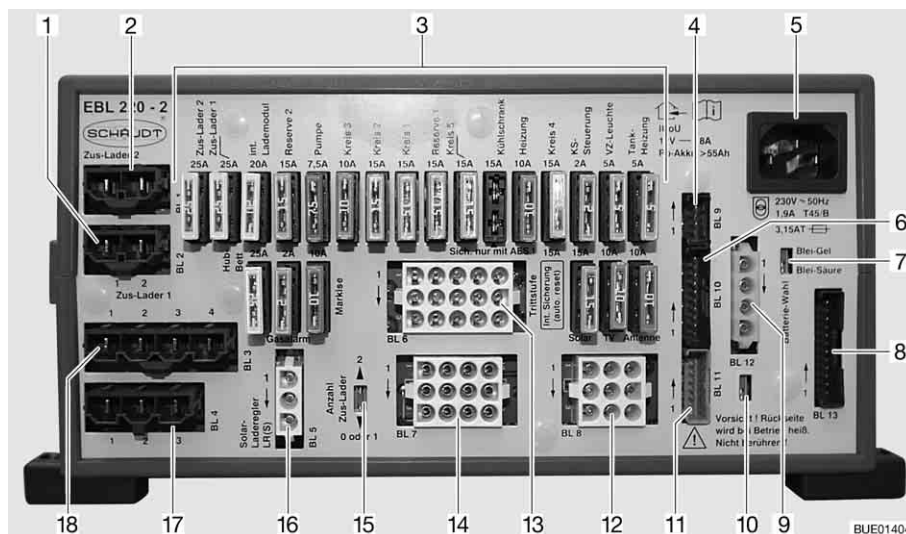
- El-blocket laddar bodelsbatteriet. Startbatteriet erhåller endast en underhållsladdning genom el-blocket.
- El-blocket övervakar bodelsbatteriets spänning.
- El-blocket fördelar strömmen till 12 V-strömkretsarna och säkrar dessa. Till uttagen kan apparater med maximalt 10 A anslutas.
- El-blocket innehåller anslutningar för en laddningsregulator för solpanel, extra laddare samt ytterligare styr- och övervakningsfunktioner.
- El-blocket skiljer startbatteriet elektriskt från bodelsbatteriet då fordonets motor är avstängd. Så kan bodelens 12 V-förbrukare inte ladda ur startbatteriet.

El-blocket arbetar endast tillsammans med en panel.

Strömmen som står till förfoganden på el-blocket (> 18 A) delas upp i laddningsström och förbrukarström. Laddningsströmmen är endast den andel som för närvarande inte används av förbrukarna. Om förbrukarströmmen överstiger den ström som står till förfogande laddas bodelsbatteriet ur.

Monteringsställe

Se kapitel 16.

Batteri-frånkoppling



- ▷ Ett kylskåp med automatiskt energival-system måste stängas av enskilt. Annars kopplar kylskåpet över till gasdrift.
- ▷ Efter avaktivering av batteri-frånkopplingen måste eventuellt datum och tid ställas in på nytt. Övriga inställningar sparas vid aktivering av batteri-frånkopplingen och bibehålls.

Batteri-frånkopplingen kopplar från **samtliga** 12 V-förbrukare i bodelen, även apparater i standby-läge. Även förbrukare som fotsteg, grundbelysning och kylskåp upphör då att fungera. Därigenom förhindras långsam urladdning av bodelsbatteriet om fordonet inte används under längre tid (t. ex. tillfällig avställning).

Om fordonet är anslutet till 230 V-försörjningen kan batterierna fortsätta laddas från el-blocket även om batteri-frånkopplingen är frånkopplad. Detsamma gäller vid laddning via solcellsanläggning eller bränslecell.

Aktivera/avaktivera

Se avsnittet 8.6.2.

Batteriväljare



- ▶ Om batteriväljaren är felaktigt inställd kan det bildas knallgas. Explosionsrisk!



- ▷ Om batteriväljaren är felinställd kan batteriet för bodelen skadas.
- ▷ Ändra ej den från fabriken inställda batteriväljaren.

Batteriövervakning



- ▷ Ett urladdat batteri för bodelen skall laddas upp fullständigt igen så snart som möjligt.

Batteriövervakningen i el-blocket övervakar spänningen i batteriet för bodelen. Om batterispänningen sjunker under 10,5 V kopplar batteriövervakningen i el-blocket ifrån alla 12 V-förbrukare. Batteri-frånkopplingen löser ut.

Åtgärder:

- Samtliga elektriska förbrukare som inte är absolut nödvändiga, skall stängas av med tillhörande strömbrytare.
- Om nödvändigt koppla åter på 12 V-försörjningen för kort drift med huvudbrytaren 12 V. Detta är emellertid endast möjligt om batterispänningen ligger över 11 V. Om spänningen ligger under detta värde kan 12 V-försörjningen först upprättas efter att bodelens batteri har laddats.

Batteriladdning

När fordonsmotorn är igång kopplas bodelsbatteriet och startbatteriet samman via ett relä i el-blocket och laddas av fordonsgeneratoren. När fordonsmotorn är avstängd skiljs batterierna automatiskt igen av el-blocket. Det förhindrar att startbatteriet laddas ur av elförbrukarna i bodelen. Därigenom upprätthålls fordonets startfunktion. Bodelsbatteriets polspänning kan avläsas på panelen.

När fordonet är anslutet till 230 V-försörjningen laddas bodelsbatteriet och startbatteriet av laddningsmodulen i el-blocket. Startbatteriet laddas bara med en underhållsladdning. Laddningsströmmen anpassas automatiskt till batteriets laddningstillstånd. Överladdning kan inte ske.

Stäng av alla elförbrukare under laddningen så att laddningsmodulens fulla kapacitet utnyttjas.

8.5 Panel IT 96-2



Bild 132 Panel IT 96-2

- 1 Varningslampa "ALARM" för bodelsbatteri
- 2 Instrument V/tank
- 3 230 V-kontrolllampa
- 4 Vippkontakt vattenpump på/av
- 5 Knapp för kontroll av vattennivån i vattentank
- 6 Knapp för kontroll av vattennivån i avloppstank
- 7 12 V-huvudbrytare FRÅN
- 8 12 V-kontrolllampa
- 9 12 V-huvudbrytare TILL
- 10 Knapp för avläsning av batterispänning, bodelsbatteri
- 11 Knapp för avläsning av batterispänning, startbatteri

8.5.1 Huvudbrytare 12 V

Med huvudbrytaren 12 V (Bild 132,7 och 9) kopplas panelen och bodelens 12 V-försörjning till eller från.

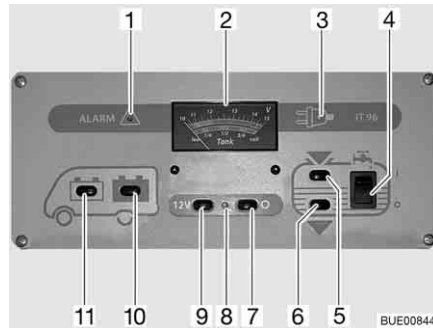
Undantag: Beroende på modell förblir värme, grundbelysning (belysning i ingångsområdet), fotsteg, reserv 4 och ett kylskåp med automatiskt energival-system (AES) driftklara.

Slå på: ■ Tryck på knappen (Bild 132,9) "12 V": 12 V-försörjningen för bodelen är påslagen. Kontrolllampan (Bild 132,8) lyser grönt.

Slå från: ■ Tryck på knappen (Bild 132,7) "O": 12 V-försörjningen för bodelen är avstängd. Kontrolllampan (Bild 132,8) slocknar.



- ▷ Slå ifrån 12 V-försörjningen på panelen när fordonet lämnas. Därigenom förhindras en onödig urladdning av bodelsbatteriet.
- ▷ Förbrukare som styrdon (t. ex. laddningsregulator för solpanel, avfrostning och panel) eller fast installerade apparater (t. ex. värme, kylskåp eller fotsteg) tar fortfarande sin ström från batterikapaciteten, även om 12 V-försörjningen på panelen är fränkopplad. Därför ska bodelsbatteriet kopplas bort från 12 V-nätet, när fordonet inte används under en längre tid. Detta görs med brytaren på el-blocket.

8.5.2 Instrument V/tank för batterispänning och vattenvolym eller avloppsvattenvolym

Batterispänning

Med instrumentet V/tank kan startbatteriets eller bodelsbatteriets batterispänning avläsas.

Med instrumentet V/tank (Bild 132,2) avläses den övre skalan. Instrumentets belysning tänds automatiskt när en knapp trycks in.

Indikeringar:

- Tryck på knappen (Bild 132,11) "🔋": Startbatteriets spänning visas.
- Tryck på knappen (Bild 132,10) "🔋": Bodelsbatteriets spänning visas.

Följande tabeller är ett hjälpmedel för att tolka spänningen för bodelsbatteriet, som visas på panel IT 96, på rätt sätt.

**Snart djupurladdning
(batterilarm)**

Batterispänning (värden under pågående drift)	Drift under körning (fordonet körs, ingen 230 V-anslutning)	Batteridrift (fordonet står stilla, ingen 230 V-anslutning)	Nät drift (fordonet står stilla, 230 V-anslutning)
11 V eller mindre ¹⁾	12 V-nät överbelastat	Om förbrukarna är avstängda: Batteri tomt	12 V-nät överbelastat
	Batteriet laddas inte genom generatorn, generatorns regulator defekt	Om förbrukarna är påslagna: Batteriet överbelastat	Batteriet laddas inte genom el-blocket, el-blocket defekt
11,5 V till 13,2 V	12 V-nät överbelastat ²⁾	Normalt område	12 V-nät överbelastat ²⁾
	Batteriet laddas inte genom generatorn, generatorns regulator defekt		Batteriet laddas inte genom el-blocket, el-blocket defekt
13,3 V till 13,7 V	Batteriet laddas (huvudladdning)	Förekommer endast kortvarigt efter laddning	Batteriet laddas (huvudladdning)
13,8 V till 14,4 V	Batteriet laddas (underhållsladdning)	–	Batteriet laddas (underhållsladdning)
Över 14,5 V	Batteriet överladdas, generatorns regulator defekt	–	Batteriet överladdas, el-blocket defekt

1) Batterivakten stänger av alla förbrukare (vid 10,5 V).

2) Om spänningen inte stiger över detta område under flera timmar.

Värden för vilospänning	Batteriets laddningstillstånd
Mindre än 11 V	Djupurladdat
12,0 V	0 %
12,2 V	25 %
12,3 V	50 %
12,5 V	75 %
Mer än 12,8 V	100 %



▷ Vid längre djupurladdning skadas batteriet och går inte reparera.





▷ Vilospänningen skall helst mätas flera timmar efter den senaste laddningen (t. ex. på morgonen) och inte direkt efter strömuttaget.

**Vattennivå/
avloppsvattennivå**

På instrumentet V/tank kan vattennivån och avloppsvattennivån avläsas.
På instrumentet V/tank (Bild 132,2) avläses den undre skalan. Instrumentets belysning tänds automatiskt när en knapp trycks in.

Indikeringar:



- Tryck på knappen (Bild 132,5) "": Vattenvolymen visas.
- Tryck på knappen (Bild 132,6) "": Avloppsvattenvolymen visas.
- ▷ Visa tanknivåerna endast en kort stund. Om nivåvisningen är påslagen längre tid kan givarna skadas.

8.5.3 Brytare för vattenpump

Slå på:

- Vippkontakten (Bild 132,4) trycks in upptill "I": Vattenförsörjningen är aktiverad.

Slå från:

- Vippkontakten (Bild 132,4) trycks in nedtill "O": Vattenförsörjningen är avstängd.



- ▷ När fordonet inte är ansluten till 230 V-nätet och vattenpumpen inte ska användas under längre tid: Stäng av strömförsörjningen till vattenpumpen. Pumpreläet förbrukar ca 4 Ah/dag.

8.5.4 Batterilarm för bodelsbatteri

Den röda varningslampan "ALARM" (Bild 132,1) blinkar så snart spänningen i bodelsbatteri har sjunkit till under 11 V (mätning under pågående drift) och risk för djupurladdning föreligger.



- ▷ Djupurladdning skadar batteriet.



- ▷ Om batterispänningen sjunker under 10,5 V kopplar batteriövervakningen i el-blocket ifrån alla 12 V-förbrukare. Batteri-brytaren löser ut.

Åtgärder:

- Vid batterilarm skall förbrukarna stängas av och bodelsbatteriet laddas, antingen genom körning eller genom anslutning till 230 V-försörjning.

8.5.5 12 V-kontrollampa

Kontrollampan 12 V (Bild 132,8) lyser då huvudbrytaren 12 V (Bild 132,9) är inkopplad.

8.5.6 230 V-kontrollampa

Den gula 230 V-kontrollampan (Bild 132,3) lyser när nätspänningen ligger på el-blockets ingång.



- ▷ För ytterligare information se den separata instruktionsboken från tillverkaren.

8.6 Panel LT 510



- ▷ Lysdiodernas och symbolernas ljusstyrka anpassas automatiskt till omgivningens ljus.
- ▷ Indikeringarna kan endast hämtas när 12 V-försörjningen har slagits på.
- ▷ När en knapp tryck in tänds indikeringsinstrumentets belysning. 20 sekunder efter att en knapp tryckts in slocknar indikeringen.
- ▷ För ytterligare information se den separata instruktionsboken från tillverkaren.



Bild 133 Panel LT 510

- 1 230 V-kontrollampa
- 2 Indikeringsinstrument batterier
- 3 Symbol volt
- 4 Knapp innetemperatur
- 5 Knapp utetemperatur
- 6 Knapp tankvärme
- 7 Symbol vattentank
- 8 Indikeringsinstrument tank
- 9 Knappar för ljusstyrning
- 10 Knapp vattenpump
- 11 Symbol avloppstank
- 12 Digital indikering temperatur
- 13 Knapp tank
- 14 Knapp startbatteri
- 15 Knapp bodelsbatteri
- 16 Symbol startbatteri och bodelsbatteri
- 17 Symbol ampere
- 18 Knapp 12 V-försörjning (12 V-huvudbrytare)

8.6.1 230 V-kontrollampa

230 V-kontrollampan (Bild 133,1) lyser när nätspänningen ligger på elblockets ingång.

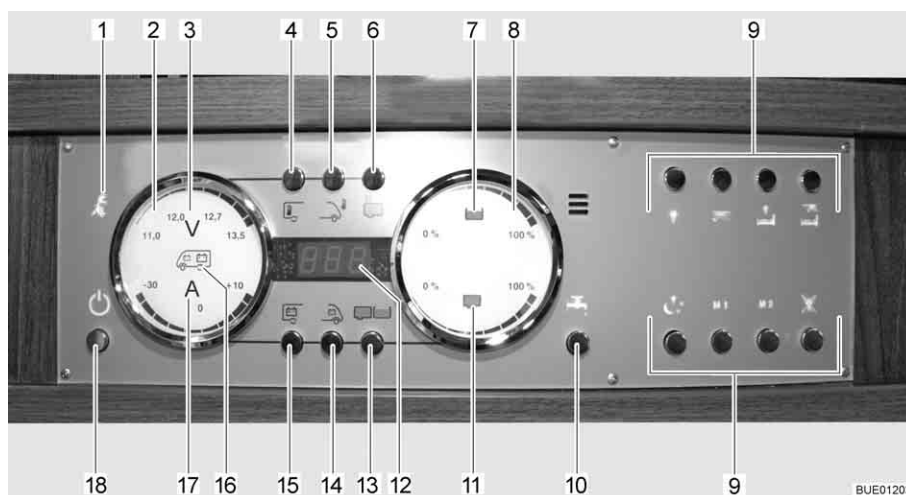

- ▷ 230-V-kontrollampan lyser även när 12 V-huvudbrytaren är avstängd.

8.6.2 Huvudbrytare 12 V

Med huvudbrytaren 12 V (Bild 133,18) kopplas panelen och bodelens 12 V-försörjning till eller från.

Undantag: Värme, grundbelysning (belysning i ingångsområdet) och fotsteg förblir driftklara.

Slå på:



- Tryck kort på knappen 12 V-försörjning (Bild 133,18). 12 V-försörjningen för bodelen är påslagen. Kontrolllampan "12 V" lyser.
- ▷ Efter aktivering av försörjningen: om lysdioden "11,0" för voltindikeringen samt symbolen volt "V" (Bild 133,3) på indikeringsinstrumentet för batterierna (Bild 133,2) blinkar är bodelsbatteriets spänning för låg. Ladda batteriet.
- ▷ Efter aktivering av försörjningen: om kontrolllampan "12 V" och symbolen volt "V" (Bild 133,3) blinkar tre gånger är batterifrånkopplingen aktiverad. Avaktivera batterifrånkopplingen.

Slå från:

- Tryck kort på knappen 12 V-försörjning (Bild 133,18). 12 V-försörjningen för bodelen är avstängd. Kontrolllampan "12 V-försörjning" slocknar.

*Aktivera
batterifrånkopplingen
(el-block utan
batteribrytare):*

- Slå från 12 V-försörjningen.
- Tryck på knappen bodelsbatteri (Bild 133,15) och håll den intryckt i ca 10 sekunder. Symbolen volt "V" (Bild 133,3) och kontrolllampan "12 V" blinkar tre gånger. Bodelsbatteriet är frånkopplat från 12 V-nätet.

*Avaktivera
batterifrånkopplingen
(el-block utan
batteribrytare):*



- Tryck på knappen 12 V-försörjning (Bild 133,18) och håll den intryckt i ca 5 sekunder. Symbolen volt "V" (Bild 133,3) och kontrolllampan "12 V" blinkar tre gånger. Bodelsbatteriet är anslutet till 12 V-nätet. Kontrolllampan tänds efter ca 5 sekunder.
- ▷ Slå ifrån 12 V-försörjningen på panelen när fordonet lämnas. Därigenom förhindras en onödig urladdning av bodelsbatteriet.
- ▷ Förbrukare som styrdon (t. ex. laddningsregulator för solpanel, avfrostning och panel) eller fast installerade apparater (t. ex. värme, kylskåp eller fotsteg) tar fortfarande sin ström från batterikapaciteten, även om 12 V-försörjningen på panelen är frånkopplad. Därför ska bodelsbatteriet kopplas bort från 12 V-nätet, när fordonet inte används under en längre tid. Detta görs med brytaren på el-blocket.

8.6.3 Indikeringsinstrument batterier

Med indikeringsinstrumentet för batterierna kan bodelsbatteriets spänning och laddning/urladdning eller startbatteriets spänning visas.

Indikeringar:

- Tryck på knappen bodelsbatteri (Bild 133,15). Symbolen volt "V" (Bild 133,3) lyser. Symbolen ampere "A" (Bild 133,17) är vit eller röd beroende på laddning eller urladdning. Batterispänningen och strömmen för bodelsbatteriet visas via lysdioderna på indikeringsinstrumentet.
- Tryck på knappen startbatteri (Bild 133,14). Symbolen volt "V" (Bild 133,3) lyser. Startbatteriets spänning visas via lysdioderna på indikeringsinstrumentet.

Följande tabeller är ett hjälpmedel för att tolka det som visas på panelen på rätt sätt.

Voltindikering (blå)

1 lysdiod	2 lysdioder	3 lysdioder	4 lysdioder	5 lysdioder	6 lysdioder	7 lysdioder	8 lysdioder
< 11,0 V	11,5 V	12,0 V	12,2 V	12,5 V	12,7 V	13,0 V	> 13,5 V

Snart djupurladdning (batterialarm)

Batterispänning (värden under pågående drift)	Drift under körning (fordonet körs, ingen 230 V-anslutning)	Batteridrift (fordonet står stilla, ingen 230 V-anslutning)	Nät drift (fordonet står stilla, 230 V-anslutning)
11 V eller mindre ¹⁾	12 V-nät överbelastat Batteriet laddas inte genom generatorn, generatorns regulator defekt	Om förbrukarna är avstängda: Batteri tomt Om förbrukarna är påslagna: Batteriet överbelastat	12 V-nät överbelastat Batteriet laddas inte genom el-blocket, el-blocket defekt
11,5 V till 13 V	12 V-nät överbelastat ²⁾ Batteriet laddas inte genom generatorn, generatorns regulator defekt	Normalt område	12 V-nät överbelastat ²⁾ Batteriet laddas inte genom el-blocket, el-blocket defekt
Över 13,5 V	Batteriet laddas (huvudladdning)	Förekommer endast kortvarigt efter laddning	Batteriet laddas (huvudladdning)

1) Batterivakten stänger av alla förbrukare (vid 10,5 V).

2) Om spänningen inte stiger över detta områden under flera timmar.

Värden för vilospänning	Batteriets laddningstillstånd
Mindre än 11 V	Djupurladdat
12,0 V	0 % (urladdat)
12,2 V	25 %
12,3 V	50 %
12,5 V	75 %
Mer än 12,8 V	Fullt



▷ Vid längre djupurladdning skadas batteriet och går inte reparera.



▷ Vilospänningen skall helst mätas flera timmar efter den senaste laddningen (t. ex. på morgonen) och inte direkt efter strömuttaget.

Ampere-indikering (blå)

1 lysdiod	2 lysdioder	3 lysdioder	4 lysdioder	5 lysdioder	2 lysdioder	3 lysdioder	4 lysdioder
Urladdning med:					Laddning med:		
Ca 0 A	> 1 A	> 3 A	> 10 A	> 30 A	> 1 A	> 3 A	> 10 A

Indikeringsvärde ström	Systemets status	Symbol ampere "A"
-30 A till -10 A	Batteriet urladdas just nu mycket	Lyser röd
-10 A till -1 A	Batteriet urladdas just nu	Lyser vit
0 A	Batteriströmmen är låg eller 0 A	Lyser vit
+1 A till +10 A	Batteriet laddas just nu	Lyser vit

8.6.4 Indikeringsinstrument tank

Med indikeringsinstrumentet för tanken kan vattennivån och avloppsvattenvolymen avläsas.

Indikeringar:

- Tryck på knappen tank (Bild 133,13). Symbolerna vattentank (Bild 133,7) och avloppstank (Bild 133,11) lyser. Nivån i vattentanken (övre skala) och i avloppstanken (nedre skala) visas via lysdioderna på indikeringsinstrumentet.

Följande tabell är ett hjälpmedel för att tolka nivåerna som visas på panelen på rätt sätt.

Nivåindikering (blå)

1 lysdiod	2 lysdioder	3 lysdioder	4 lysdioder	5 lysdioder	6 lysdioder	7 lysdioder	8 lysdioder
25 %		50 %		75 %		100 %	

8.6.5 Larm



- ▷ Genomför regelbundna kontroller av indikeringsinstrumenten.
- ▷ Genomför kontrollen på morgonen innan 12 V-förbrukare slås på.

Följande tabell är ett hjälpmedel för att tolka larmen som visas på panelen på rätt sätt.



- ▷ Djupurladdning skadar batteriet.



- ▷ Om batterispänningen sjunker under 10,5 V kopplar batteriövervakningen i el-blocket ifrån alla 12 V-förbrukare. Batteri-frånkopplingen löser ut.

Indikering	Betydelse	Åtgärd
Symbolen volt "V" (Bild 133,3) och lysdioden "11,0" blinkar vid avläsning av värdena för bodelsbatteriet	Batteriets spänning har underskridit 11 V. Snart djupurladdning	Stäng av alla 12 V-förbrukare och ladda batteriet, antingen genom körning eller genom anslutning till 230 V-försörjning
Symbolen volt "V" (Bild 133,3) blinkar när 12 V-försörjningen är fränkopplad	12 V-försörjningen kan inte slås på igen	Stäng av alla 12 V-förbrukare och ladda batteriet, antingen genom körning eller genom anslutning till 230 V-försörjning
	Batteriet har överspänning	Kontakta kundtjänst
Symbolen volt "V" (Bild 133,3) och lysdioden "11,0" och "12,0" blinkar vid avläsning av värdena för startbatteriet	Batteriets spänning har underskridit 11 V. Snart djupurladdning	Stäng av alla 12 V-förbrukare och ladda batteriet, antingen genom körning eller genom anslutning till 230 V-försörjning

Tanklarm Symbolen vattentank (Bild 133,7) eller symbolen avloppstank (Bild 133,11) blinkar när vattentanken är tom eller när avloppstanken är full.



- ▷ Om skalans lysdioder blinkar tillsammans med tanksymbolen vid avläsning av nivåerna har det uppstått ett fel på givarna. Rengör tankgivarna.

Åtgärder: ■ Fyll på vattentanken eller töm avloppstanken.

8.6.6 Temperaturvisning

Via den digitala indikeringen (Bild 133,12) kan innetemperaturen och utetemperaturen avläsas.

- Indikeringar:**
- Tryck på knappen innetemperatur (Bild 133,4). Innetemperaturen visas.
 - Tryck på knappen utetemperatur (Bild 133,5). Utetemperaturen visas.

8.6.7 Brytare för tankvärme

Med knappen tankvärme (Bild 133,6) kan tankvärmens slås på och av.

Slå på: ■ Tryck på knappen tankvärme (Bild 133,6). Symbolen för tankvärme lyser.

Slå från: ■ Tryck på knappen tankvärme (Bild 133,6). Symbolen för tankvärme slocknar.



- ▷ Tankvärmens slås inte av när 12 V-försörjningen stängs av. Tankvärmens måste alltid stängas av separat. När 12 V-försörjningen är avstängd kan tankvärmens stängas av men den kan inte slås på igen.

8.6.8 Brytare för vattenpump

Med knappen vattenpump (Bild 133,10) kan vattenpumpen slås på och av.

Slå på: ■ Tryck på knappen vattenpump (Bild 133,10). Symbolen lyser.

Slå från: ■ Tryck på knappen vattenpump (Bild 133,10). Symbolen slocknar.



- ▷ Vattenpumpens kopplingsläge sparas när 12 V-försörjningen stängs av. Det innebär: Om vattenpumpen var aktiverad när 12 V-försörjningen stängdes av är den fortfarande aktiverad när 12 V-försörjningen slås på igen.

8.7 Bränslecell (EFOY) (extrautrustning)



- ▶ Metanol är giftigt. Farligt vid inandning, förtäring, hudkontakt och ögonkontakt.
- ▶ Brandrisk om metanol spills ut. Hålls borta från tändkällor. Sörj för god ventilation. Metanol avdunstar helt.
- ▶ Beakta alltid tillverkarens säkerhetsdatablad.
- ▶ Bränslecellen får inte öppnas.
- ▶ Använd inte våld för att öppna eller fylla på i tankpatronen.
- ▶ Bränslecell och tankpatroner – även tomma eller delvis tömda tankpatroner – ska hållas utom räckhåll för barn.
- ▶ Vid användning i fordon måste bränslecellen och tankpatronerna fästas på kollisionssäkert sätt.



- ▷ Förvara inte bränslecellen vid temperaturer över 45 °C eller under 1 °C.
- ▷ Använd inte bränslecellen vid temperaturer över 40 °C eller under -20 °C.
- ▷ När apparaten är ansluten till ett intakt batteri aktiveras frostskyddet automatiskt vid omgivningstemperaturer under 3 °C, även om bränslecellen är avstängd. Anslut därför en tillräckligt fylld tankpatron och ett tillräckligt laddat batteri vid förvaring under 3 °C.
- ▷ Om bränslecellen trots försiktighetsåtgärder har frusit: låt den avstängda apparaten tina upp långsamt i rumstemperatur, det tar ca 24 timmar. Ta den först därefter i drift igen.
- ▷ Täck inte över bränslecellens ventilationsöppningar. Risk för överhettning!
- ▷ Bränslecellen är inte vattentät. Rengör endast huset med fuktad trasa och se till att vatten inte tränger in i apparaten.



- ▷ Bränslecellens min. gångtid är 30 minuter. Om På/Av-knappen trycks in under denna tid stängs bränslecellen av först när minimigångtiden har passerat. Under denna tid fortsätter lysdioderna att lysa.
- ▷ För ytterligare information se den separata instruktionsboken för bränslecellen.



Bild 134 Bränslecell med tankpatron



Bild 135 Anslutningsfält bränslecell

Bränslecellen består av flera komponenter, som är monterade i det bakre bagageutrymmet (Bild 134), och en kontrollenhet (Bild 136) i bodelen.

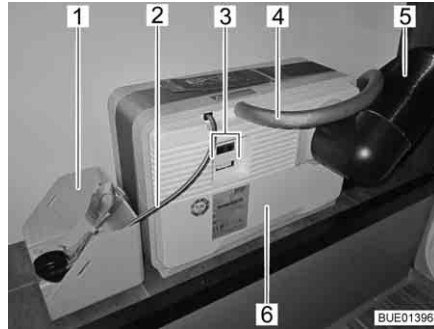
På bränslecellen (Bild 134,6) finns:

- anslutningen för frånluftsslangen (Bild 134,4) resp. påfyllningsöppningen för servicevätskan
- värmeavledningsröret (Bild 134,5)
- elanslutningar (Bild 134,3) med datagränssnitt (Bild 135,2), apparatanslutning (Bild 135,3) och anslutning för kontrollpanelen (Bild 135,1)

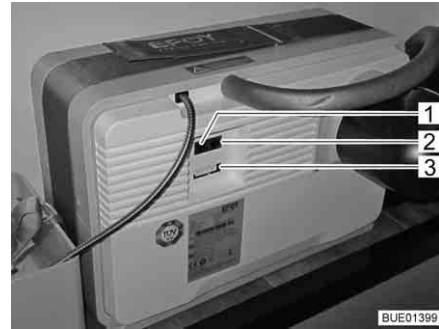
Till bränslecellen hör en tankpatron, som kopplas till bränslecellen (Bild 134,6) via tankanslutningen (Bild 134,2).

Tankpatronen är fastsurrad i tankpatronhållaren (Bild 134,1).

Bränslecellen laddar automatiskt bodelsbatteriet när bodelsbatteriets spänning sjunker under 12,3 V och bränslecellen har aktiverats med på/av-knappen (Bild 136,8).



Bild 136 Kontrollenhet bränslecell

- 1 Display
- 2 Bläddra uppåt i menyer
- 3 Bläddra nedåt i menyer
- 4 Bekräftelse/OK
- 5 Felindikering (röd lysdiod)
- 6 Bakåt
- 7 Meny
- 8 På/av

Kontrollenhet

Displayen (Bild 136,1) på kontrollenheten har fyra rader.

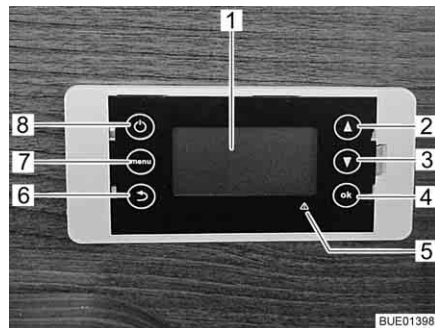
Första raden visar det inställda driftsläget:

- Automatik
- På
- Från

Andra raden visar det aktuella driftstillståndet:

- Standby (väntläge)
- Charging mode (laddning)
- Shutdown procedure (avstängningsförlopp)
- Battery protection (batteriskydd)
- Antifreeze (frostskydd)

På de två övriga raderna visas information som batterispänning, laddningsström och påfyllningsnivå för tankpatron.

Med menyknappen (Bild 136,7) kan huvudmenyn öppnas:

- Operating mode (driftsläge)
- Fuel cartridge (tankpatron)
- System information (systeminformation)
- Language (språk)
- System reset (systemåterställning)

Vid fel lyser den röda felindikeringen (Bild 136,5) och ett meddelande visas på displayen. Meddelandet består av en felkod och anvisningar för hur felet kan åtgärdas.

Utför en systemåterställning efter att felet åtgärdats.

När tankpatronen behöver bytas eller servicevätska behöver fylla på visas också ett meddelande.

- Slå på:*
- Tryck på på/av-knappen.
 - Välj önskat driftsläge och bekräfta med "OK".

- Slå från:*
- Tryck på på/av-knappen.
 - Välj driftsläge "Manual Off" (manuell av) och bekräfta med "OK". Bränslecellen stängs av enligt en avstängningsrutin. Detta kan ta litet tid. På displayen visas "Shutdown procedure" (avstängningsförlopp).

Automatisk drift

Så snart som apparaten ansluts till el-nätet, startar automatisk drift. Apparaten övervakar batterispänningen automatiskt.

Bränslecellen kopplas in automatiskt när batterispänningen sjunker under 12,3 V. Sedan laddas batteriet till gränsvärdet för fränkoppling (14,2 V).

Vid start genomgår apparaten en startfas på upp till 20 minuter. Först därefter uppnår den full märkeffekt.

Battery protection (batteriskydd)

Denna funktion förhindrar att batteriet djupurladdas när driftsläge "Av" ställts in.

Batteriskyddet aktiveras automatiskt när batterispänningen ligger under 11,2 V i mer än 15 minuter. Laddningsläget "Battery protection" (batteriskydd) avslutas när en spänning på 12,8 V uppnåtts.

Frostskydd

Detta läge kopplas in automatiskt så snart som temperaturen sjunker under 3 °C. Detta förhindrar att apparaten fryser.



- ▶ Beakta säkerhetsanvisningar för metanol.

Byta tankpatron:

- Skruva av tankpatronanslutningen från den tomma tankpatronen.
- Lossa tankpatronens fästrem.
- Ta ut den tomma tankpatronen från tankpatronhållaren.
- Förslut tankpatronen ordentligt med locket efter användning.
- Sätt in en ny försluten originaltankpatron i tankpatronhållaren.
- Fäst tankpatronen ordentligt med fästremmen.
- Öppna locket och förvara det säkert.
- Skruva på tankpatronanslutningen på den nya tankpatronen.
- På menyn "Main menu (huvudmeny) > Fuel Cartridge (tankpatron)" anger du storleken för den ditsatta tankpatronen och bekräftar med "OK".

8.8 Solcellsanläggning (extrautrustning)



- ▷ Skydda solfångarna (solcellsmodul) mot mekanisk belastning.



- ▷ Vid maximal solinstrålning levererar solcellsanläggningen mest ström.
- ▷ Se till att solljuset träffar solfångarna (solcellsmodul) direkt.
- ▷ Under träd eller broar minskar solinstrålningen.
- ▷ Även folier el.dyl påverkar solinstrålningen negativt.
- ▷ Håll solfångarnas ytor rena.
- ▷ Beakta dessutom tillverkarens instruktionsbok.

Solcellsanläggningen möjliggör miljöskonande och oberoende spänningsförsörjning. Den omvandlar solenergi till elektrisk spänning. Solcellsanläggningen levererar ström för laddning av batteriet och till förbrukarna i fordonet.

I laddningsregulatorn till solpanelen finns en överladdningsskydd och ett returströmsspärr. Laddningsströmmen reduceras automatiskt eller så slås solfångarna (solcellsmodul) från om inte solenergin är tillräcklig (t. ex. på natten).



Bild 137 Laddningsregulator för solpanel 100 W

Solcellsanläggning 100 W

Två lysdioder (Bild 137, 1 och 2) visar aktuellt driftstillstånd genom varierande ljusstyrka. Desto fullare batteriet är, desto klarare lyser lysdioden "100 % ↑" (Bild 137,1) och desto svagare lyser lysdioden "20 % ↓" (Bild 137,2).

Lysdiod	Tillstånd	Betydelse
100 % ↑	Från	Solenergin är inte tillräcklig
20 % ↓	Från	
100 % ↑	Lyser	Batteriet laddas
20 % ↓	Lyser	
100 % ↑	Lyser klart	Laddningsströmmen begränsad till underhållsladdning
20 % ↓	Glimmar	

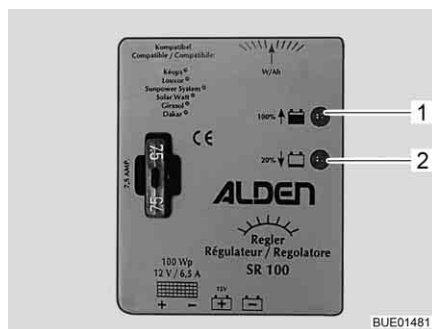

Bild 138 Laddningsregulator för solpanel 200 W

Solcellsanläggning 200 W

Två lysdioder (Bild 138,1 och 2) visar aktuellt driftstillstånd genom varierande ljusstyrka. Ju fullare batteriet är, desto mer lyser lysdioden för batteriladdning (Bild 138,2) och desto svagare lyser lysdioden för laddning (Bild 138,1).

Lysdiod	Tillstånd	Betydelse
Batt. fullt Ladda	Från	Solenergin är inte tillräcklig
Batt. fullt Ladda	Lyser	
Batt. fullt Ladda	Lyser klart	Laddningsströmmen begränsad till underhållsladdning
Batt. fullt Ladda	Glimmar	

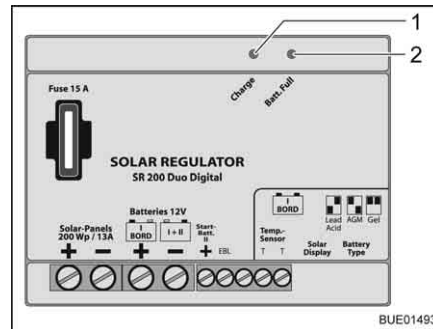
8.9 230 V-nät



- ▶ Arbeten på elanläggningen får endast utföras av fackpersonal.
- ▶ Fordonets elektriska anläggning måste kontrolleras minst vart tredje år av utbildade elektriker. Om fordonet används ofta rekommenderas en årlig kontroll.

230 V-nätet försörjer:

- eluttaget med skyddskontakt för apparater med maximalt 16 A
- kylskåpet
- el-blocket
- en extra laddare
- klimatanläggningen

De elektriska förbrukarna som är anslutna till bodelens 12 V-nät förses med spänning från bodelsbatteriet.

Fordonet ska anslutas till en extern 230 V-försörjning så ofta som möjligt. Laddningsmodulen i el-blocket laddar då automatiskt bodelsbatteriet. Dessutom laddas startbatteriet med en underhållsladdning på ca 2 A.

Beroende på utrustning säkras klimatanläggningen och andra extra apparater genom en egen ledningsskyddsbrytare (16 A).

8.9.1 230 V-anslutning



- ▷ Överspänningar kan skada de anslutna apparaterna. Orsaker till överspänningar kan vara blixtnedslag, oreglerade spänningskällor (t.ex. bensingeneratorer) eller strömanslutningar på färjor.

Krav på 230 V-anslutningen

- Anslutningskabeln, stickförbindelsen vid försörjningsstället och stickförbindelsen på fordonet måste uppfylla IEC 60309. Den beteckning som är vanlig i handeln för stickförbindelsen är "CEE blå".
- Använd gummislangledning H07RN-F med minst 2,5 mm² ledningsdiameter och maximalt 25 m längd.
- Skyddskontakt-stickförbindelse (schuko) är inte tillåten. Likaså är det inte tillåtet att mellankoppla CEE/Schuko-adaptorn.

8.9.2 Anslut 230 V-försörjningen



- ▶ Den externa 230 V-försörjningen måste säkras med en jordfelsbrytare (FI-brytare, 30 mA).
- ▶ Kabeln måste vara helt borttagen från kabeltrumman, för att förhindra överhettning.
- ▶ I tveksamma fall eller när 230 V-försörjningen inte finns till förfogande eller är felaktig, ta kontakt med den som driver försörjningsanordningen.



- ▷ 230 V-anslutningen är i fordonet utrustat med en jordfelsbrytare (FI-brytare).
- ▷ För anslutningar på campingplatser (campingfördelare) måste jordfelsbrytare (FI-brytare, 30 mA) användas.

Fordonet kan anslutas till en extern 230 V-försörjning.



Bild 139 230 V-säkringslåda med ledningsskydds brytare och FI-brytare



Bild 140 230 V-anslutning i fordonet

Ansluta fordon:

- Kontrollera om strömförsörjningsanordningen är lämplig vad gäller anslutning, spänning, frekvens och ström.
- Kontrollera om kablarna och anslutningarna är lämpliga.
- Kontrollera stickförbindelsen och kabeln efter synliga skador.
- Koppla från ledningsskydds brytare (Bild 139,1 och 2) i säkringslådan (Bild 139,3).
- Öppna höljet på 230 V-anslutningen i fordonet (Bild 140) och stick in stickkopplingen. Kontrollera så att låsklacken i den fjäderspända klapplocket är ikopplad.

- Stick in kontakten på anslutningskabeln i uttaget på strömförsörjningsanordningen. Kontrollera så att låsklacken i den fjäderspända klapplocket är ikopplad.
- Koppla på ledningsskyddsbrytaren i säkringslådan.

Kontrollera jordfelsbrytare:

- När fordonen är anslutet till 230 V-försörjningen, tryck på kontrollknappen (Bild 139,5) på jordfelsbrytaren (FI-kopplare) (Bild 139,4) i säkringslådan (Bild 139,3). Jordfelsbrytaren måste lösa ut.
- Slå på jordfelsbrytaren igen.

Dela förbindelse:

- Koppla från ledningsskyddsbrytarna (Bild 139,1 och 2) i säkringslådan (Bild 139,3).
- Lös låsklacken vid strömförsörjningsanordningen och dra anslutningskabelns kontakt ur stickuttaget.
- Lossa låsklacken vid fordonet, dra stickkopplingen och stäng höljet på 230 V-anslutningen.

8.10 Säkringar



- ▶ Defekta säkringar skall endast bytas ut om man känner till orsaken och felet har åtgärdats.
- ▶ Defekta säkringar får endast bytas ut när strömförsörjningen är frånslagen.
- ▶ Säkringarna får aldrig förbikopplas eller repareras.
- ▶ Defekta säkringar får endast bytas ut mot nya säkringar med samma säkringsvärde.

8.10.1 12 V-säkringar

De förbrukare som är anslutna till 12 V-försörjningen i bodelen är skyddade via separata säkringar. Säkringarna är tillgängliga i förarhytten, vid batterierna, på eller vid el-blocket och vid de fast installerade apparaterna.

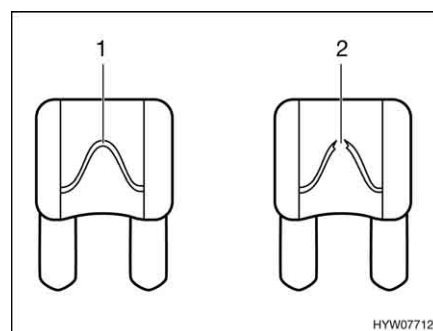

- 1 Oskadat säkringselement
- 2 Avbrutet säkringselement

Bild 141 12 V-säkring

En intakt 12 V-säkring känner man igen genom det oskadade säkringselementet (Bild 141,1). Om säkringselementet är avbrutet (Bild 141,2) ska säkringen bytas ut.

För att byta säkringar skall funktion, värde och färg för de enskilda säkringarna avläsas ur efterföljande uppgifter. Om du behöver byta en säkring ska endast flatsäkringar med följande värden användas.

Säkringar vid startbatteriet

Säkringarna är monterade i närheten av startbatteriet. Startbatteriet är åtkomlig under en täckplatta på golvet mellan förarhyttstolarna.

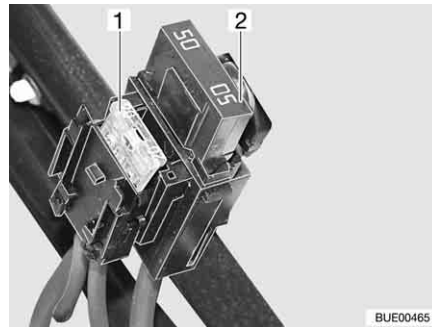

- 1 Flatsäkring 20 A/gul (för kylskåp)
- 2 Jumbo-flatsäkring 50 A/röd

Bild 142 Säkringar vid startbatteriet

Säkringar vid bodelsbatteriet

Säkringarna är monterade bredvid bodelsbatteriet.

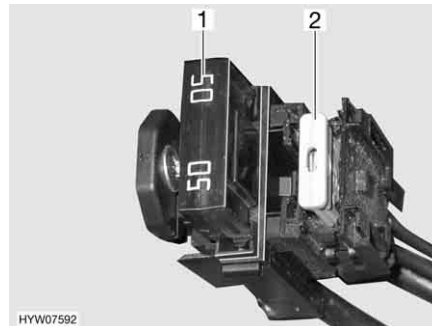

- 1 Jumbo-flatsäkring 50 A/röd (för el-block)
- 2 Flatsäkring 2 A/grå (för batterigivare bodelsbatteri)

Bild 143 Säkringar vid bodelsbatteriet

Säkringar på reläbox AD01 basfordon Fiat

I en av de båda stolkonsolearna är en reläbox (AD01) monterad. Reläboxen används till att skapa signalerna för chassi-belysningen, som inte levereras av basfordonet. Reläboxen är universellt användbar.

Kopplingen som används av oss kan avvika från tillverkarens planerade koppling. Därför kan kopplingen även avvika från angivelsen på reläboxens typskylt, som tillverkaren har monterat.

SäNr	Funktion	Värde/färg
B2	Plint 15 (tändning på)	15 A blå
B3	Plint 30 (konstant plus)	15 A blå
B5	D+ signal	Intern polyswitch (2 A)
B6	Reserv	15 A blå
B7	Bredmarkeringslampor fram (vit/röd)	5 A ljusbrun

Säkringar på el-blocket (EBL 99)

Funktion	Värde/färg
Intern laddningsmodul	20 A gul
Kompressor/AES-kylskåp	20 A gul
Värmesystem	10 A röd
Grundbelysning/fotsteg elektriskt/radio	25 A vit
Reserv 4	25 A vit
Reserv 3	25 A vit

Funktion	Värde/färg
Reserv 2	15 A blå
Reserv 1	15 A blå
Solcell	15 A blå
Reserv 5	15 A blå
Reserv 6	15 A blå
Extra laddare	20 A gul
Krets 1	10 A röd
Krets 2	10 A röd
TV	10 A röd
Vattenpump	5 A ljusbrun

**Säkringar på el-blocket
(EBL 220)**

Funktion	Värde/färg
Extra-laddare 2	25 A vit
Extra-laddare 1	25 A vit
Intern laddningsmodul	20 A gul
Reserv 2	15 A blå
Pump (för vatten)	7,5 A brun
Krets 3	10 A röd
Krets 2	15 A blå
Krets 1	15 A blå
Reserv 1	15 A blå
Krets 5	15 A blå
Kylskåp	15 A blå
Värmesystem	10 A röd
Krets 4	15 A blå
Kylskåpsstyrning	2 A grå
Förtälightsbelysning	5 A ljusbrun
Atenn	10 A röd
TV	10 A röd
Solcell	15 A blå
Fotsteg	15 A blå
Markis	10 A röd
Gaslarm	2 A grå
Höjbar säng	25 A vit

Säkring för Thetford-toalett (svängbar toalett)

Säkringen befinner sig i husramen på Thetford-kassetten.



Bild 144 Säkring Thetford-toalett

1 Flattsäkring 3 A/violet

- Byte:*
- Öppna luckan till Thetford-kassetten på fordonets utsida.
 - Drag ut Thetford-kassetten helt.
 - Byt säkring (Bild 144, 1).

Säkringar till bränslecellen (extrautrustning)

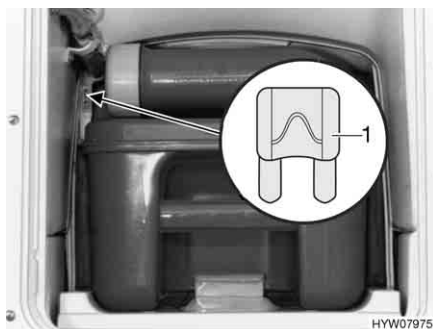
Det sitter två säkringar vid bodelsbatteriet.



Bild 145 Säkringar för bränslecellen

1 Flattsäkring 2 A/grå
2 Flattsäkring 15 A/blå

Säkringar på laddningsregulatorn till solpanelen (extrautrustning)

Säkringen finns på laddningsregulatorn för solpanelen.

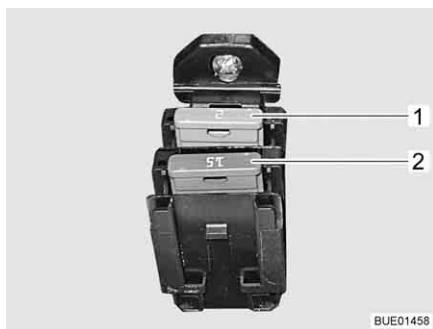

Bild 146 Säkring till laddningsregulator för solpanel 100 W



Bild 147 Säkring till laddningsregulator för solpanel 200 W

Byta säkring till laddningsregulator för solpanel 100 W:

- Stäng av alla 12 V-förbrukare.
- Byt flattsäkring 5 A/ljusbrun (Bild 146, 1).

Byta säkring till laddningsregulator för solpanel 200 W:

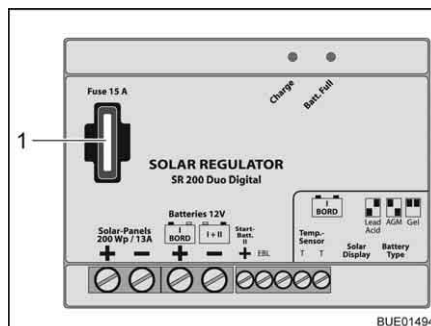
- Stäng av alla 12 V-förbrukare.
- Byt flatsäkring 15 A/blå (Bild 147,1).

8.10.2 230 V-säkring



- ▷ Kontrollera alltid jordfelsbrytaren när anslutningar görs till 230 V-försörjningen, kontrollera den minst en gång var 6:e månad.



Bild 148 230 V-säkringslåda med ledningsskyddsbrytare och FI-brytare

En jordfelsbrytare (FI-brytare) (Bild 148,4) i säkringslådan (Bild 148,3) skyddar hela fordonet mot läckström (0,03 A).

Den efterkopplade ledningsskyddsbrytaren (10 A) (Bild 148,2) skyddar 230 V-uttagen, strömaggregatet, den extra laddaren och kylskåpet.

På fordon med extrautrustning t. ex. klimatanläggning skyddas apparaten av en extra ledningsskydds brytare (16 A) (Bild 148,1).

Monteringsställe

Se kapitel 16.

Kontrollera jordfelsbrytare:

- När fordonet är anslutet till 230 V-försörjningen: Tryck på kontrollknappen (Bild 148,5). Jordfelsbrytaren (FI) måste lösa ut.

8.11 Uttag på utsidan (extrautrustning)

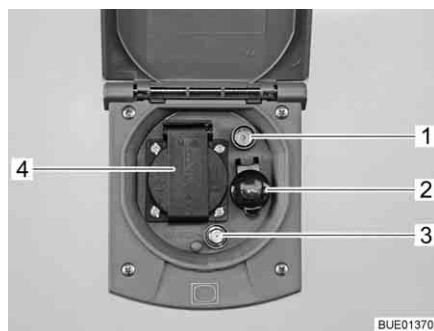

- 1 TV-uttag
- 2 Eluttag 12 V
- 3 SAT-uttag
- 4 Eluttag 230 V

Bild 149 Uttag på utsidan

Till 230 V-uttaget och 12 V-uttaget kan elektriska apparater anslutas som används i förtältet.

Anslutningsmöjligheter

TV-uttaget och SAT-uttaget ger olika möjligheter för användning av TV-apparater:



Bild 150 TV i fordonet



Bild 151 TV i förtältet

- TV i fordonet (Bild 150,4): Anslutning till takantenn (Bild 150,1) med anslutningskabel (Bild 150,2)
- TV i fordonet (Bild 150,4): Anslutning till extern antenn (Bild 150,3)
- TV i förtältet (Bild 151,4): Anslutning till takantenn (Bild 151,1) med anslutningskabel (Bild 151,2)
- TV i förtältet (Bild 151,4): Anslutning till extern antenn (Bild 151,3)

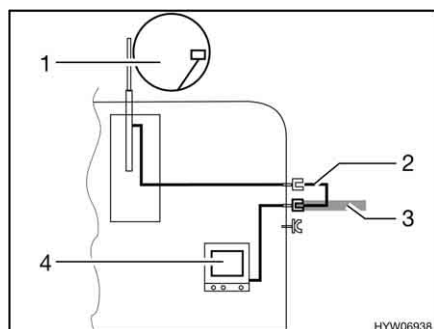
8.12 El-scheman
8.12.1 El-scheman invändigt

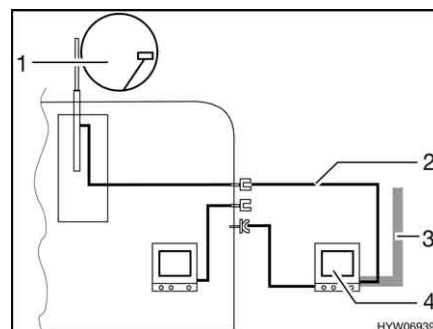

Bild 152 El-schema invändigt (EBL 99)

BUE00748

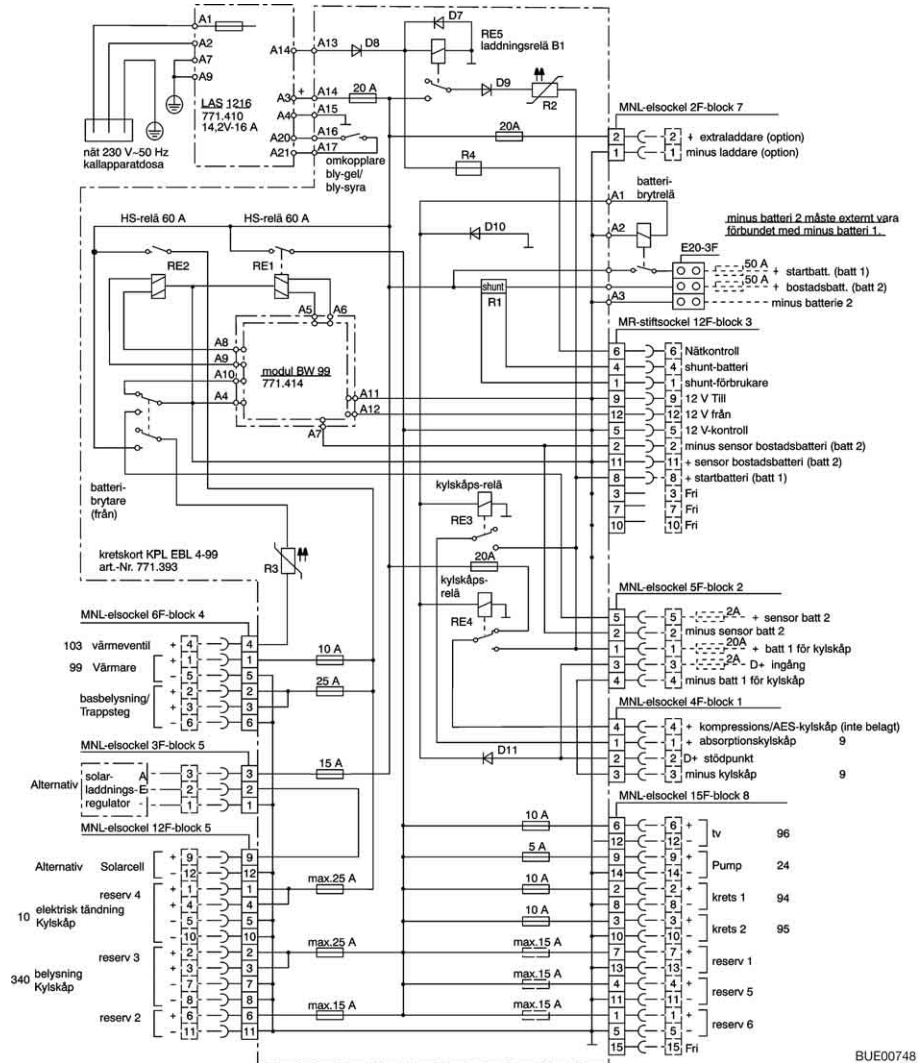

Bild 153 EI-schema invändigt (EBL 220)

BUE01454

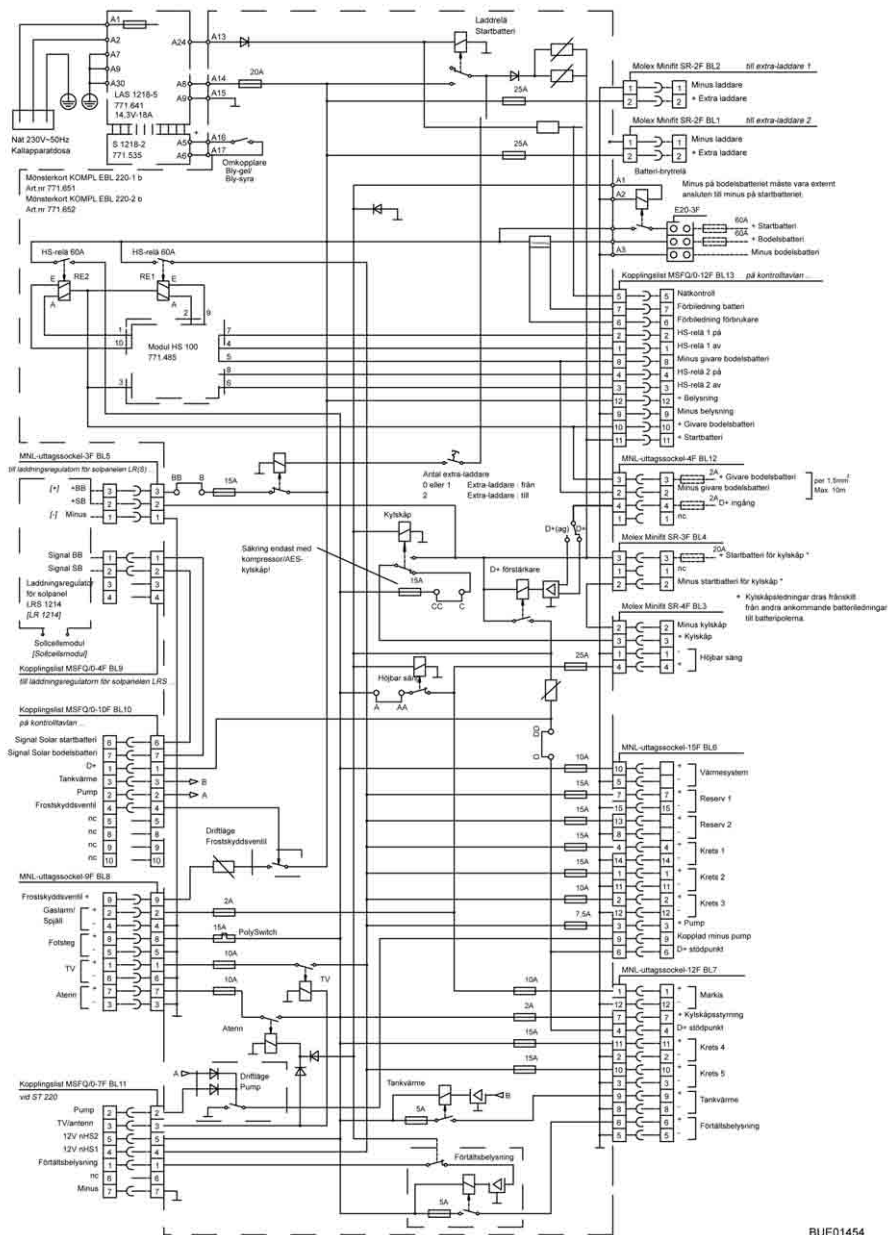

Bild 154 Anslutningsschema, panel (IT 96-2)

A	2 x AMP flatstift 4,8 x 0,8
1	+ 12 V
2	Pump
B	Lumberg MSFQ 5x
1	Fullt
2	3/4
3	1/2
4	1/4
5	Bas avloppstank
C	Lumberg MSFQ 6x
1	Fullt
2	3/4
3	1/2
4	1/4
5	Bas vattentank
6	n. c.
D	Lumberg MSFQ 9x
1	12 V-kontroll
2	Huvudbrytare 12 V från
3	Huvudbrytare 12 V till
4	+ Startbatteri 12 V
5	+ Givare bodelsbatteri
6	Minus givare bodelsbatteri
7	230 V-kontroll
8	n. c.
9	n. c.

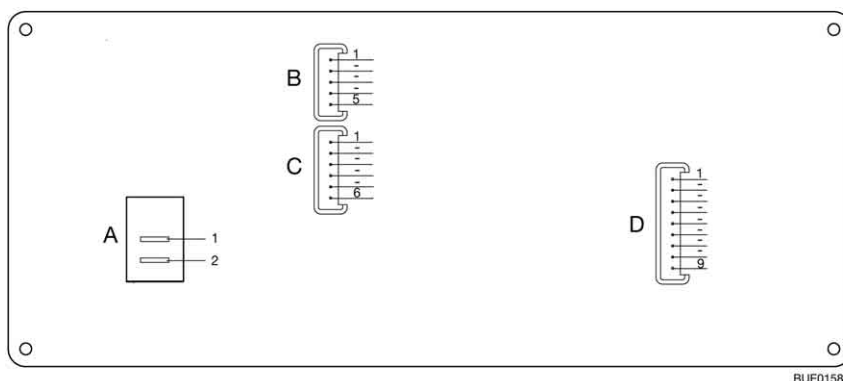

Bild 155 Blockkopplingschema, panel (LT 510)

X1	Lumberg MSFQ 6x
1	Fullt
2	3/4
3	1/2
4	1/4
5	Bas vattentank
6	n. c.
X2	Lumberg MSFQ 5x
1	Fullt
2	3/4
3	1/2
4	1/4
5	Bas avloppstank
X3	Lumberg MSFQ 12x
1	Huvudbrytare-relä 1 av
2	Huvudbrytare-relä 1 på
3	Huvudbrytare-relä 2 av
4	Huvudbrytare-relä 2 på
5	Nätsignal
6	Förbildning förbrukare
7	Förbildning batteri
8	Minus givare bodelsbatteri
9	n. c.
10	+ Givare bodelsbatteri
11	+ Startbatteri 12 V
12	+ Belysning

X6	Lumberg MSFQ 10x
1	D+
2	Pump
3	Tankvärme
4	Frostskyddsmedel
5	n. c.
6	Solpanel startbatteri
7	Solpanel bodelsbatteri
8	n. c.
9	n. c.
10	n. c.
X7	Lumberg MSFQ 2x
1	KTY stift 1
2	KTY stift 2
X1	Lumberg MSFQ 4x
1	ADI1
2	ADI2
3	+12 V
4	GND
X2	Lumberg MSFQ 4x
1	ADI1
2	ADI2
3	+12 V
4	GND

8.12.2 El-schema utvärdigt

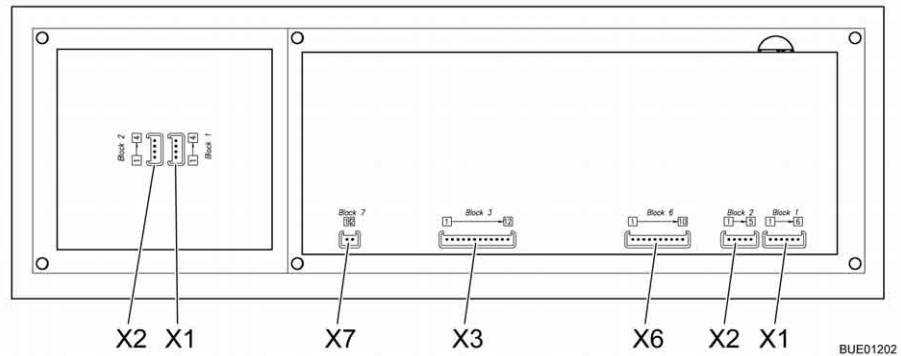
Fiat



Bild 156 El-schema utvärdigt

Vänster sida

Färger Bürstner	Anslutning
Grå	Körriktningsvisare vänster
Blå	Dimbakljus
Vit	Jord
Grön	Backljus
Röd	Bromsljus
Svart	Bakljus vänster

Höger sida

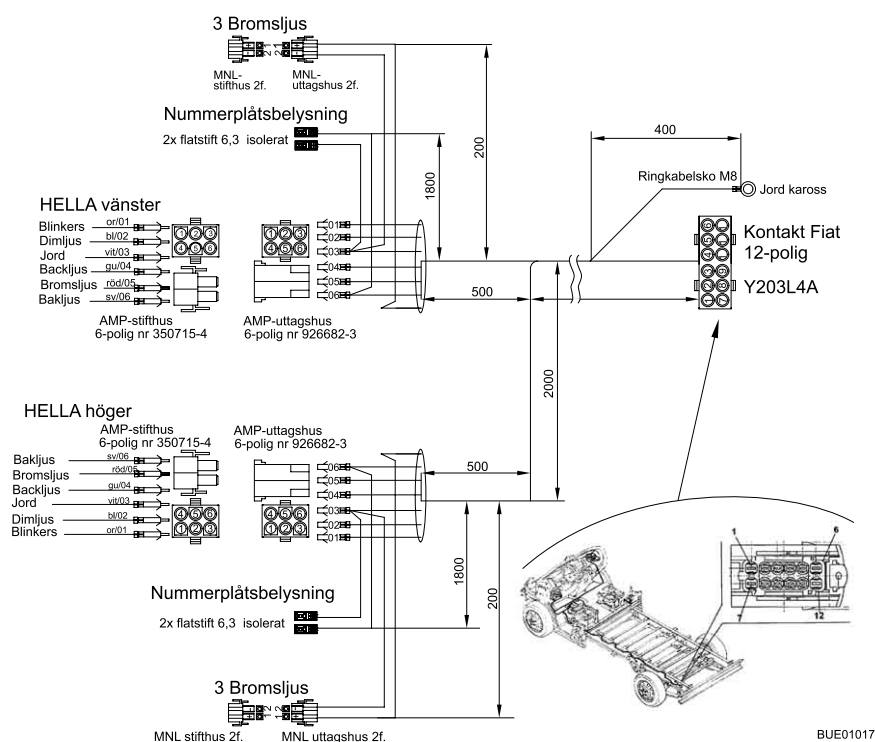
Grå	Körriktningsvisare höger
Blå	Dimbakljus
Vit	Jord
Grön	Backljus
Röd	Bromsljus
Svart	Bakljus höger

Kapitelöversikt

I detta kapitel finns anvisningar och information om fordonets fast installerade apparater.

Hänvisningarna refererar endast till användningen av installerade apparater.

Vidare information om installerade apparater får du i den instruktionsboken för installerade apparater som bifogas separat med fordonet.

Hänvisningarna gäller:

- värmen
- klimatanläggningen
- varmvattenberedaren
- gasspisen
- gasugnen
- mikrovågsugnen
- spisfläkten
- kylskåpet

9.1 Allmänt



- ▷ Värmeväxlaren till varmluft-värmesystemet Truma måste bytas ut efter 30 år. Värmeväxlaren till varmvatten-värmesystemet Alde måste bytas ut efter 10 år. Värmeväxlaren får endast bytas ut av värmesystemets tillverkare eller en auktoriserad fackverkstad. Den som ansvarar för värmesystemet måste se till att bytet görs.
- ▷ Av säkerhetstekniska skäl måste reservdelar för respektive apparat/ aggregat stämma överens med tillverkarens uppgifter och tillverkaren måste ha godkänt respektive reservdel. Dessa reservdelar får endast installeras av tillverkaren eller en auktoriserad fackverkstad.



- ▷ För ytterligare information se den separata instruktionsboken för respektive apparat.

I fordonet finns, beroende på utförande, de fast installerade apparaterna värmesystem, klimatanläggning, varmvattenberedare, spis och kylskåp.

I den här instruktionsboken beskrivs endast användningen och egenskaperna för de installerade apparaterna.

Före idrifttagande av en gasdriven installerad apparat öppnas huvudavstängningsventilen på gasflaskan och respektive gasavstängningsventil.

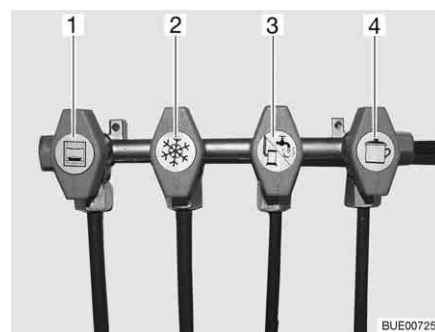

- 1 Ugn
- 2 Kylskåp
- 3 Värme/varmvattenberedare
- 4 Spis

Bild 157 Symboler för gasavstängningsventilerna

9.2 Värmesystem



- ▶ Explosionsrisk - låt ej oförbränd gas strömma ut.
- ▶ Vid tankning, på färjor och i garage får värmesystemet aldrig vara påslaget i gasdrift. Explosionsrisk!
- ▶ I slutna utrymmen (t. ex. garage) får värmesystemet aldrig vara påslaget i gasdrift. Förgiftnings- och kvävningsrisk!
- ▶ Skorstenen får inte tillslutas eller byggas på.
- ▶ Utrymmet bakom värmesystemet ska inte användas som förvaringsutrymme.



- ▷ Cirkulationsfläkten kopplas automatiskt på när varmluft-värmesystemet sätts igång, den regleras (slås av och på) sedan av en termostatstyrning. Därigenom belastas bodelsbatteriet extremt om fordonet inte är ansluten till någon extern 230 V-försörjning. Kom ihåg att bodelsbatteriet endast har en begränsad energireserv.

Första idrifttagandet

När man sätter på värmen första gången kan man för en kort stund känna en lätt röklukt. Ställ genast värmen på brytaren på högsta nivå. Öppna fönster och dörrar och lufta väl. Rök och lukt försvinner efter kort tid utan åtgärd.

9.2.1 Modeller med avgaskanal på höger fordonssida



- ▶ Om förtältet är uppställt och värmesystemet är påslaget i gasdrift kan dess avgaser samlas i förtältsrummet. Kvävningsrisk! Se till att du alltid har en god ventilation.

9.2.2 Uppvärmning på rätt sätt



Bild 158 Luftmunstycke

Varmluftspredning

I fordonet finns flera luftmunstycken (Bild 158) monterade. Rör leder varmluften till luftmunstyckena. Luftmunstyckena kan ställas in så att varmluften kommer ut precis där man vill ha den. För att förhindra drag skall luftmunstyckena på instrumentbrädan stängas och luftspredningen i basfordonet stå på cirkulationsdrift.

Inställning av luftmunstyckena

- Helt öppna: Kraftig varmluftström
- Halvt eller delvis öppen: Reducerad varmluftström

När 5 luftmunstycken är fullständigt öppna kommer mindre varmluft ut ur varje enskild luftmunstycke. Om bara 3 luftmunstycken öppnas strömmar dock mer varmluft ut ur varje enskild luftmunstycke.

9.2.3 Varmluft-värmesystem Truma Combi



- ▷ När värmesystemet är fränkopplad på grund av risk för frost ska varmvattenberedaren tömmas.

Beroende på utförande har fordonen olika värmesystem. Värmesystemen skiljer sig från varandra med avseende på energisort.

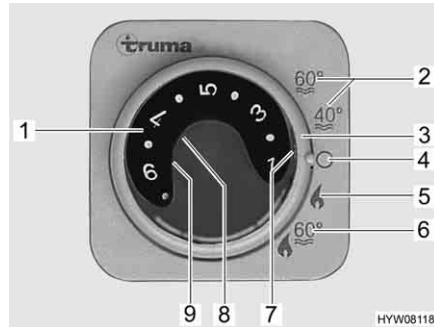

- 1 Temperaturvred
- 2 Sommar drift vattentemperatur 40 °C eller 60 °C
- 3 Vridströmställare
- 4 Från
- 5 Vinter drift "värme utan varmvattenberedare"
- 6 Vinter drift "värme och varmvattenberedare"
- 7 Grön kontrollampa "värmedrift"
- 8 Röd kontrollampa "störning"
- 9 Gul kontrollampa "varmvattenberedare uppvärmningsfas"

Bild 159 Kontrollenhet för värme/varmvattenberedare

Driftlägen Alla värmesystemet har två driftlägen:

- Vinter drift
- Sommar drift

Uppvärmning av fordonet är endast möjlig i driftläget "vinter". Om man har valt driftläge "sommar" värms endast vattnet i varmvattenberedaren. I detta driftläge fungerar inte uppvärmningen av fordonet.

Välj driftläge:

- Respektive driftläge ställer man in med hjälp av vridströmställaren (Bild 159,3).

Spänningsförsörjningen till värmesystemet kan inte avbrytas med huvudbrytaren 12 V.

Variant: Värme med gasdrift

Värmesystemet drivs enbart med gas.

Vinter drift

Värmesystemet väljer automatiskt rätt brännarsteg motsvarande den önskade rumstemperaturen. Då önskad rumstemperatur är uppnådd stängs brännaren av. Vid driftläge "värme och varmvattenberedare" (Bild 159,6) värms även vattnet i varmvattenberedaren upp. Värmen kan vid driftsätt "värme utan varmvattenberedare" (Bild 159,5) köras med tom varmvattenberedare.

Slå på:

- Öppna huvudavstängningsventilen på gasflaskan och gasavstängningsventilen för "värme/varmvattenberedare".
- Ställ temperaturvredet (Bild 159,1) på kontrollenheten på önskat steg.
- Ställ in vridströmställaren (Bild 159,3) på vinter drift "värme utan varmvattenberedare" (Bild 159,5) eller på vinter drift "värme och varmvattenberedare" (Bild 159,6).

Den gröna kontrollampan (Bild 159,7) lyser.

Cirkulationsfläkten kopplas automatiskt på när värmen sätts igång.

- Slå från:*
- Ställ vridströmställaren (Bild 159,3) i läge "O" (Bild 159,4).
 - Stäng gasavstängningsventilen "värme/varmvattenberedare" och huvudavstängningsventilen på gasflaskan.

När värmen har stängts av kan cirkulationsfläkten fortsätta gå så att även restvärmen kan utnyttjas.

Sommardrift I driftläget "sommardrift" fungerar inte uppvärmningen av fordonet. I detta driftläge värms endast vattnet i varmvattenberedaren.

Variant: Värmesystem med gas- och 230 V-eldrift



- ▷ 230 V-eldrift är endast möjlig när fordonet är anslutet till 230 V-försörjningen.
- ▷ Välj effekten för 230 V-eldrift i enlighet med säkringen för 230 V-anslutningen (900 W vid 3,9 A-säkring, 1800 W vid 7,8 A-säkring).
- ▷ Om värmen har ställts in på sommardrift på kontrollenheten och energiväljaren står på blanddrift, värmer värmesystemet enbart upp vattnet i varmvattenberedaren. Uppvärmningen körs endast i 230 V-drift. Gasbrännaren tillkopplas inte. Fordonet värms inte upp.

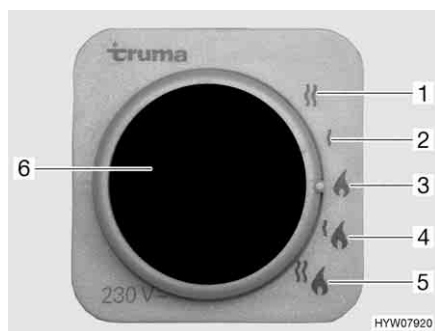

- 1 230 V-eldrift (1800 W)
- 2 230 V-eldrift (900 W)
- 3 Gasdrift
- 4 Gas- och 230 V-eldrift (900 W)
- 5 Gas- och 230 V-eldrift (1800 W)
- 6 Gul kontrollampa "230 V-eldrift"

Bild 160 Energiväljare för värme/varmvattenberedare

Värmesystemet kan drivas med olika energikällor:

- Gasdrift (Bild 160,3)
- 230 V-eldrift med effekt 900 W (Bild 160,2) eller 1800 W (Bild 160,1)
- Gasdrift och 230 V-eldrift (blanddrift) med effekt 900 W (Bild 160,4) eller 1800 W (Bild 160,5)

Kombinationen av gasdrift och 230 V-eldrift ger kortare fordonets uppvärmningstid (endast möjligt när värmen ställs in på vinterdrift på kontrollenheten (Bild 159)).

När 230 V-eldrift har valts lyser den gula kontrollampan (Bild 160,6).



- ▷ För ytterligare information se den separata instruktionsboken från tillverkaren.
- ▷ För ytterligare information om varmvattenberedarens handhavande se avsnittet "varmvattenberedare".

9.2.4 Varmvatten-värmesystem Alde (endast Argos 747-2)



- ▷ Varmvatten-värmesystemet får aldrig sättas på om värmevätska saknas. Hänvisningarna i kapitel 12 skall beaktas.
- ▷ Borra aldrig hål i golvet. Varmvattenledningarna skulle kunna skadas.



- ▷ När varmvatten-värmesystemet är i gång måste alltid cirkulationspumpen vara tillkopplad.
- ▷ Efter första värmedriften rekommenderar vi att avlufta värmesystemet och att kontrollera glykolhalten. Hänvisningarna i kapitel 12 skall beaktas.
- ▷ När värmen slås på startar den med de senast används inställningarna.
- ▷ För ytterligare information se den separata instruktionsboken från tillverkaren och beakta underhållsanvisningarna i kapitel 12.
- ▷ För ytterligare information om varmvattenberedarens handhavande se avsnittet "varmvattenberedare".

Varmvatten-värmesystemet är installerat längst ner i klädskåpet eller under sängarna.

Kontrollenhet Kontrollenheten delas in i två områden:

- Display (pekskärm)
- Manöverknappar

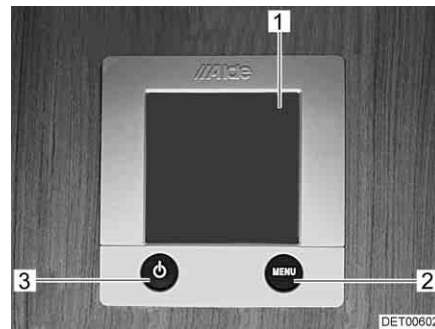

- 1 Display (pekskärm)
- 2 Knapp "MENU" (meny)
- 3 På/av-knapp

Bild 161 Kontrollenhet för varmvatten-värmesystem



- ▷ Kontrollenheten växlar automatiskt till viloläge om inga knappar används under två minuter.
- ▷ Ändringar av inställningarna sparas automatiskt efter 10 sekunder.

Manöverknappar Manöverknapparna har följande funktioner:





Pos. i Bild 161	Knapp	Funktion
2	MENU	Öppna inställningsmenyn
3		Aktivera värmesystemet

Display Displayen (Bild 161,1) är konstruerad som en pekskärm (touchscreen). Genom att beröra symbolerna utförs tillhörande funktion.







Bild 162 Startbild

Startbild När värmesystemet har slagits på visas startbilden på displayen. På startbilden visas följande information:

Symbol	Betydelse
	Denna symbol visas när cirkulationspumpen är aktiverad
	Denna symbol visas när en omkopplingsenhet för gasflaskor är aktiverad
	Denna symbol visas när spänningen till värmesystemet är 230 V
	Bredvid denna symbol visas innetemperaturen
	Bredvid denna symbol visas utemperaturen, såvida en utetemperaturgivare är monterad

Inställningsmeny Inställningsmenyn öppnas när man trycker på knappen "MENU". De enskilda symbolernas betydelse beskrivs i följande tabell.

Värdena ökas eller minskas med symbolerna "+" eller "-".

Symbol	Betydelse
	Ställa in önskad temperatur från +5 °C till +30 °C
	Ställa in vattentemperatur i varmvattenberedaren
	Ställa in värmeeffekten vid eldrift
	Aktivera funktion "Uppvärmning vid gasdrift"
	Öppna aktiveringsmenyn för verktygsmenyerna

Verktygsmenyer Värmesystemets olika funktioner öppnas och ställs in via verktygsmenyerna. Med pilsymbolerna växlar man mellan menyerna. De enskilda funktionernas betydelse beskrivs i tillverkarens bruksanvisning.

Välja driftläge Varmvatten-värmesystemet kan drivas med följande energikällor:

- Gasdrift
- 230 V-eldrift
- Gas- och 230 V-eldrift

Driftläget väljs med kontrollenheten.

Välja gasdrift:

- Tryck på knappen "On" bredvid symbolen "🔥". Gasdrift aktiveras.

Välja 230 V-eldrift:



- Tryck på knappen "+" bredvid symbolen " ⚡ " tills önskad värmeeffekt har nåtts.
- ▷ Välj effektnivå för 230 V-eldrift i enlighet med säkringen för 230 V-anslutningen:
 - Nivå 1 (1 kW) vid 6 A
 - Nivå 2 (2 kW) vid 10 A
 - Nivå 3 (3 kW) vid 16 A

Välja gas och 230 V-eldrift:



- Välj både gasdrift och 230 V-eldrift på kontrollenheten.
- ▷ När gas- och 230 V-eldrift väljs och fordonet ansluts till 230 V-försörjningen, arbetar varmvatten-värmesystemet först endast med 230 V-eldrift. Först när värmeeffekten inte räcker till längre, kopplas gasdriften till automatiskt.
- ▷ Gasdrift är endast möjligt när huvudavstängningsventilen på gasflaskan och gasavstängningsventilen är öppna.
- ▷ 230 V-eldrift är endast möjlig när fordonet är anslutet till 230 V-försörjningen.

När värmen slås på startar den med det senast inställda driftläget.

Slå på värmen:

- Tryck ner knapp "⏻". Startbilden visas på displayen. Värmesystemet startar automatiskt.

Stänga av värmen:

- Tryck ner knapp "⏻". Värmesystemet stängs av.

Ställa in cirkulationspumpens varvtal



- ▷ Varmvatten-värmesystemet har en mycket kraftig pump. Låt endast pumpen gå 5 minuter på full effekt, när anläggningen har tömts eller rörledningarna har luftats. Annars får man ökat slitage och pumpen går med högre ljud.



Bild 163 Varvtalsreducering

Med vridregulatorn (Bild 163,2) kan cirkulationspumpens varvtal ställas in. Vid lägre varvtal går pumpen tystare.

Vridregulatorn sitter på cirkulationspumpen (Bild 163,1).

Ställa in effekten:

- Vrid vridregulatorn (Bild 163,2) moturs. Effekten reduceras.
- Vrid vridregulatorn medurs. Effekten höjs.

- 3-vägsventil** Vid modeller med bakre säng är en 3-vägsventil ansluten till varmvatten-värmesystemets kretslopp. 3-vägsventilen är inbyggd i det bakre lastutrymmet. 3-vägsventilen är åtkomlig via en utvändig lucka.



Bild 164 3-vägsventil

Öppna värmekretslopp i bakdelen:

- Ställ spaken (Bild 164,1) till 3-vägsventilen (Bild 164,2) parallellt med den raka genomflödesriktningen (Bild 164).

Spärra värmekretsloppet i bakdelen:

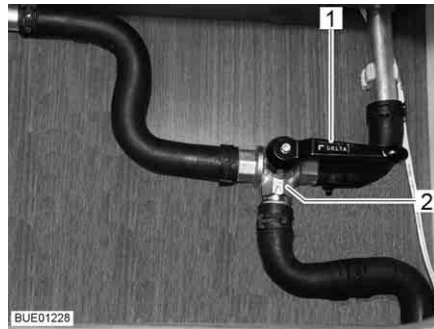
- Ställ spaken (Bild 164,1) till 3-vägsventilen (Bild 164,2) tvärs mot den raka genomflödesriktningen.

Värmeväxlare Alde (extrautrustning)



- ▷ Värmeväxlaren fungerar endast när bilmotorn är igång.
- ▷ Stäng av värmeväxlaren med avstängningsventilen när värmeväxlaren inte ska användas (t. ex. på sommaren).

Med värmeväxlaren kan fordonets bodel värmas upp under körningen utan att bodelens varmvatten-värmesystem behöver användas.

Värmeväxlaren är ansluten till bilmotorns kylning och har samma funktion som fordonets värmesystem.

Värmeeffekten ställs in via bodelens värmereglering.

Avstängningsventilen till värmeväxlaren sitter direkt på värmeväxlaren.

Koppla in bodelsvärmen via värmeväxlaren:

- Se till att avstängningsventilen till värmeväxlaren är öppen.
- Tryck ned knappen "☺" (Bild 161,3) på omkopplingsenheten (Bild 161). Startbilden visas på displayen. Värmeökningen är därmed inkopplad och cirkulationspumpen startas.
- Tryck på knappen "MENU" (Bild 161,2).
- Koppla ur gasdriften eller 230 V-eldriften (om den är inkopplad).
- Ställ in önskad rumstemperatur. Tryck på knappen "+" eller "-" bredvid symbolen "🏠".

Koppla ur bodelsvärmen via värmeväxlaren:

- Tryck ned knappen "☺" (Bild 161,3) på omkopplingsenheten (Bild 161).



Bild 165 Värmeväxlare Alde

Slå på: ■ Ställ avstängningsventilens handtag (Bild 165,1) parallellt med röret.

Slå från: ■ Ställ avstängningsventilens handtag (Bild 165,1) diagonalt mot röret.

Monteringsställe

Värmeväxlaren har monterats i den mellersta sittgruppens sittbänk.

Extra cirkulationspump Alde (extrautrustning)



▷ Den extra cirkulationspumpen fungerar endast när en värmeväxlare är monterad och påslagen och när varmvatten-värmesystemet är igång.



Bild 166 Extra cirkulationspump

Genom en extra cirkulationspump (Bild 166,1) kan fordonets värmas upp med motorvärme.

Den extra cirkulationspumpen är ansluten till bilmotorns kylning och har samma funktion som normal motorvärme.

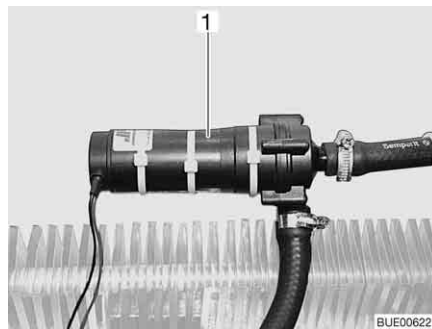

Bild 167 Brytare extra cirkulationspump

Brytaren (Bild 167) till den extra cirkulationspumpen sitter bredvid kontrollenheten till varmvatten-värmesystemet. Den gula kontrollampan lyser när pumpen är i drift.

9.2.5 Extra värmeväxlare (extrautrustning)



- ▷ Den extra värmeväxlarens fläkt kan användas som ventilation.
- ▷ Värmeeffekten ställs in steglöst.

Den extra värmeväxlaren är inbyggd i sittbänken.

Med den extra värmeväxlaren kan fordonets bodel värmas upp ytterligare under körningen.

Den extra värmeväxlaren är integrerad i basfordonets värmekretslopp och är därför endast i drift när fordonsmotorn kör.



Bild 168 Reglage, knappar extra värmeväxlare

- Slå på:**
- Skjut skjutreglaget (Bild 168,1) på flödesregulatorn nedåt till önskad position. Vattenkretsloppet är öppet.
 - Vrid fläktknappen (Bild 168,2) till cirkulationsfläkten medurs.

- Slå från:**
- Ställ fläktbrytaren (Bild 168,2) på "0".
 - Skjut upp skjutreglaget (Bild 168,1) på flödesregulatorn helt.

9.2.6 Elektrisk golvvärme (extrautrustning)



- ▶ För modeller med elektrisk golvvärme: Borra aldrig hål i eller skruva in skruvar i golvet. Var försiktig med vassa föremål. Värmeträdarna kan skadas - risk för elektrisk stöt eller kortslutning.



- ▷ Transformatorn får inte täckas över. Risk för överhettning!



- ▷ Den elektriska golvvärmen fungerar endast när fordonet är anslutet till 230 V-försörjningen.
- ▷ Den elektriska golvvärmen kan inte värma upp hela bodelen.



Bild 169 Transformator för elektrisk golvvärme



Bild 170 Brytare för elektrisk golvvärme

Transformatorn (Bild 169,1) för den elektriska golvvärmen finns, beroende på modell, i sittbänken eller sänglådan.

- Slå på:**
- Anslut fordonet till 230 V-försörjningen (se kapitel 8).
 - Tryck på vipkontakten (Bild 170,2). Kontrollampan på brytaren (Bild 170,1) lyser.

- Slå från:**
- Tryck på vipkontakten (Bild 170,2). Kontrollampan på brytaren (Bild 170,1) slocknar.

När golvvärmen har stängts av stannar värmen kvar ett tag i golvet (restvärme).

Om transformatorn överbelastas aktiveras överbelastningsskyddet. Stiftet (Bild 169,2) skjuts ut.

- Slå på överbelastningsskyddet:**
- Tryck in stiftet (Bild 169,2) på överbelastningsskyddet igen när transformatorn har svalnat.

9.2.7 Motorvärme (extrautrustning)



- ▶ Använd inte värmesystemet i slutna utrymmen. Kvävningsrisk!
- ▶ Använd inte värmesystemet på bensinmackar. Explosionsrisk!

Med motorvärmern kan kupén och motorn värmas upp. Uppvärmningen av motorn kan stängas av.

Motorvärmern kan slås på och av manuellt eller via en timer. Tidpunkten för uppvärmningsstarten kan ställas in mellan 1 minut och 24 timmar. Det går att programmera 3 starttider, det är dock endast möjligt att aktivera en starttid åt gången. Maximal uppvärmningstid är 60 minuter.



Bild 171 Kontrollenhet för motorvärme

Slå på värmen för basfordonet:

- Ställ värmeregulatorn på "varmt".
- Slå på fläkten.
- Vid långvarig drift: Ställ fläkten på lägsta möjliga nivå (för att spara på batteriet).
- För att snabbt värma upp fordonet: Ställ in fläkten på en högre nivå.
- Öppna och stäng luftutblåmsmunstyckena på basfordonet efter behov.

Slå på motorvärmern manuellt:

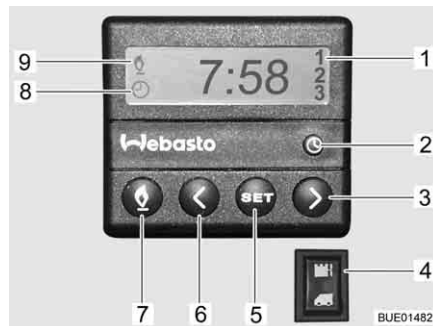
- Tryck ner knapp (Bild 171,7). Värmedriften indikeras av symbolen (Bild 171,9). Fläkten startas först när kylmedelstemperaturen uppgår till 30 °C.

Slå från motorvärmern manuellt:

- Tryck ner knapp (Bild 171,7). Symbolen (Bild 171,9) slocknar.

Slå på uppvärmningen av motorn:

- Vippkontakten (Bild 171,4) trycks in nedtill. Motorn förvärms. Fläkten startas direkt.

Stänga av uppvärmningen av motorn:

- Vippkontakten (Bild 171,4) trycks in upptill. Motorn värms inte upp.

Inställning av tid:

- Tryck ner knapp (Bild 171,2). Tidsinställningen indikeras genom symbolen (Bild 171,8).
- Ställ klockan med knapparna (Bild 171,3 och 6).

Programmera uppvärmningsstart:

- Tryck ner knapp (Bild 171,5).
- Ställ in starttiden inom 10 sekunder med knapparna (Bild 171,3 och 6).

Välja programmerad starttid:

- Tryck på knappen (Bild 171,5) tills önskat programnummer (Bild 171,1) visas på displayen.

9.3 Klimatanläggning (extrautrustning)

9.3.1 Dometic



▷ När apparaten är i drift ska alltid minst ett ventilationsspjäll vara öppet.



▷ På vintern kan klimatanläggningen stödja, men inte ersätta, värmesystemet.

▷ Beakta dessutom tillverkarens instruktionsbok.



Bild 172 Fjärrstyrning

- 1 Symbol för driftsläge automatik
- 2 Symbol för driftsläge kallt
- 3 Symbol för driftsläge varmt
- 4 Symbol för driftsläge ventilation
- 5 Symbol för att batt. är urladdade
- 6 Tid
- 7 Temperaturvisning
- 8 Visning av fläktvarvtal
- 9 Knapp ON/OFF
- 10 Knapp för fläktvarvtal
- 11 Knapp för driftsläge "MODE"
- 12 Knapp för tid "CLOCK"
- 13 Återställningsknapp
- 14 Knapp för visning av innetemperaturen "ROOM"
- 15 Knapp för att spara "SET"
- 16 Knapp för belysning "LIGHT" (tillval)
- 17 Knapp för byte av temperaturenhet "F/C"
- 18 Knapp för temperatursänkning "-"
- 19 Knapp för temperaturökning "+"
- 20 Display

För att kommandona ska kunna utföras måste fjärrstyrningen riktas mot takenheten.

Driftlägen Klimatanläggningen har följande driftlägen:

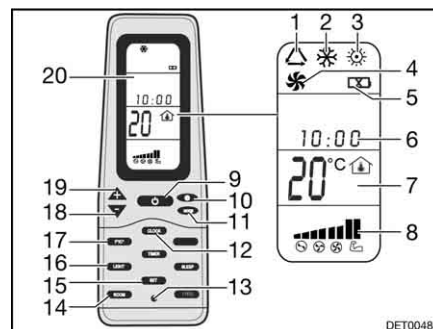
- Automatik
- Ventilation, manuell
- Kylning, manuell
- Värme, manuell

- Slå på:**
- Tryck på knappen ON/OFF (Bild 172,9).
 - Tryck så många gånger på knappen "Mode" (Bild 172,11) tills önskad driftstyp (Bild 172,1, 2, 3 eller 4) visas på displayen (Bild 172,20).
 - Ställ in önskad temperatur med knapparna "+" (Bild 172,19) och "-" (Bild 172,18).
 - Med knappen Fläktvarvtal (Bild 172,10) väljs önskad fläktkapacitet.

- Slå från:**
- Tryck på knappen ON/OFF (Bild 172,9).



Bild 173 Klimatanläggning (Dometic)

Lysdiod Lysdioden (LED) (Bild 173,4) på takenheten (Bild 173,1) visar klimatanläggningens driftstillstånd:

Tillstånd lysdiod	Betydelse
Från	Klimatanläggning från
Orange	Klimatanläggning driftsredo
Grön	Klimatanläggning i drift
Röd (kontinuerlig)	230 V-strömanslutning saknas
Röd (blinker en gång)	Störning på temperatursonden, inne
Röd (blinker två gånger)	Störning på temperatursonden, ute

Luftström Luftströmmen kan styras i olika riktningar. Fördelningen av luftström framåt eller bakåt kan ställas in steglöst.

Ställa in luftström:

- Rikta de båda riktarna (Bild 173,3 och 5) till önskad position.
- Vrid vredet (Bild 173,2) på skjutreglaget moturs. Skjutreglaget för luftfördelningen är lossat.
- Skjut skjutreglaget framåt eller bakåt till önskad position. Den sidan, på vilken skjutreglaget finns, stängs.
- Vrid fast vredet medurs.

9.3.2 Telair



- ▷ Mellan frånslagning och åter tillslagning ska man alltid vänta minst 2 minuter. Annars skadas kompressorn.
- ▷ När apparaten är i drift ska alltid minst ett ventilationsspjäll vara öppet.



- ▷ Klimatanläggningen fungerar endast när fordonet är anslutet till 230 V-försörjningen.
- ▷ På vintern kan klimatanläggningen stödja, men inte ersätta, värmesystemet.
- ▷ Efter tillslagning behöver klimatanläggningen ca 3 minuter tills kompressorn startar och kall- eller varmluft avges.
- ▷ Beakta dessutom tillverkarens instruktionsbok.

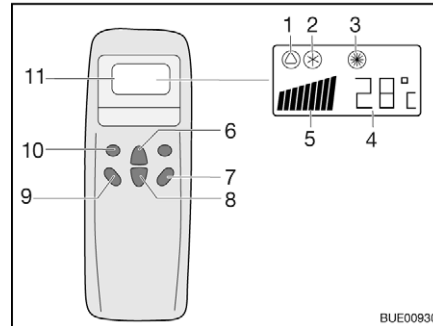

- 1 Symbol för automatik
- 2 Symbol för kylning
- 3 Symbol för värmesystem
- 4 Temperaturvisning (inställd)
- 5 Visning av fläkthastighet
- 6 Knapp för temperaturökning
- 7 Knapp "ON/OFF"
- 8 Knapp för temperatursänkning
- 9 Knapp för fläktvarvtal
- 10 Knapp för driftstyp ("Mode")
- 11 Display

Bild 174 Fjärrstyrning

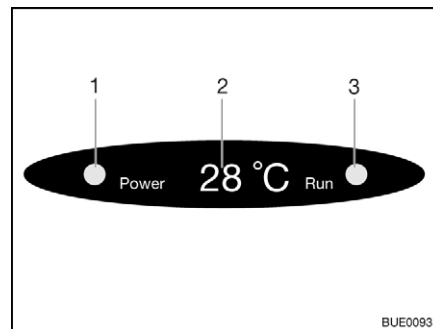

- 1 Kontrollampa nätanslutning
 - 2 Temperaturvisning (aktuell)
 - 3 Kontrollampa driftstyp
- Grön: Kylning
Röd: Värmesystem

Bild 175 Diffusörens display

För att kommandona ska kunna utföras måste fjärrstyrningen riktas mot mottagaren.

Driftlägen

- Automatik
- Kylning
- Värmesystem

Slå på:

- Tryck på knappen "ON/OFF" (Bild 174,7).
- Tryck så många gånger på knappen "Mode" (Bild 174,10) tills önskad driftstyp (Bild 174,1, 2 eller 3) visas på displayen. Motsvarande kontrollampa tänds på diffusörens display (Bild 175,3).
- Ställ in önskad temperatur med knappen Temperaturökning (Bild 174,6) eller Temperatursänkning (Bild 174,8).
- Med knappen Fläktvarvtal (Bild 174,9) väljs önskad fläktkapacitet.

Slå från:

- Tryck på knappen "ON/OFF" (Bild 174,7).



- ▷ När klimatanläggningen körs i värmedrift fortsätter fläkten att köra ytterligare några minuter för att fullständigt leda ut värmen.

9.4 Varmvattenberedare



- ▶ Explosionsrisk - låt ej oförbränd gas strömma ut.
- ▶ Vid tankning, på färjor och i garage får varmvattenberedaren aldrig vara påslagen i gasdrift. Explosionsrisk!
- ▶ I slutna utrymmen (t. ex. garage) får varmvattenberedaren aldrig vara påslagen i gasdrift. Förgiftnings- och kvävningrisk!
- ▶ Vattnet i varmvattenberedaren kan värmas upp till 65 °C. Skällningrisk!



- ▷ Slå aldrig på varmvattenberedaren om det inte finns vatten i den.
- ▷ Varmvattenberedaren ska tömmas om det finns risk för frost och beredaren inte ska användas.
- ▷ Använd endast varmvattenberedaren med max. temperatur när stora varmvattenmängder krävs. Varmvattenberedaren skyddas på så sätt mot kalkavlagringar.



- ▷ Använd inte vattnet från varmvattenberedaren som dricksvatten.

9.4.1 Modeller med avgaskanal på höger fordonssida



- ▶ Om förtältet är uppställt och varmvattenberedaren är påslagen i gasdrift kan dess avgaser samlas i förtältsrummet. Kvävningsrisk! Se till att du alltid har en god ventilation.

9.4.2 Varmvattenberedare Truma Combi

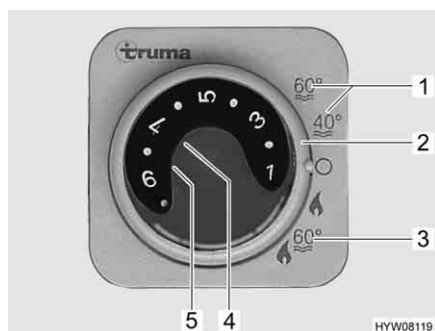

- 1 Sommartid vattentemperatur 40 °C eller 60 °C
- 2 Vridströmställare
- 3 Vinterdrift "värme och varmvattenberedare"
- 4 Röd kontrollampa "störning"
- 5 Gul kontrollampa "varmvattenberedare uppvärmningsfas"

Bild 176 Kontrollenhet för värme/varmvattenberedare

Varmvattenberedaren är integrerad i värmesystemet och drivs med gas (gasdrift) resp. med gas och/eller ström (gas- och 230 V-eldrift). Varmvattenberedaren sätts igång på kontrollenheten (Bild 176) med vridströmställaren (Bild 176,2). Med energiväljaren (Bild 178) väljer man energikälla (gas- och 230 V-eldrift).

Vid vinterdrift "värme och varmvattenberedare" (Bild 176,3) värms även vattnet i varmvattenberedaren upp när värmesystemet sätts på. Om värmen stängs av för att den önskade rumstemperaturen är uppnådd fortsätter uppvärmningen i varmvattenberedaren tills vattentemperaturen uppnåtts.

Vid sommartid (Bild 176,1) värms endast vattnet i varmvattenberedaren upp till 40 °C eller 60 °C. Vattnet värms upp till 60 °C på ca 25 minuter. Under varmvattenberedarens uppvärmningsfas lyser den gula kontrollampan (Bild 176,5).

Spänningsförsörjningen till apparaten kan inte avbrytas med 12 V-huvudbrytaren. Vid störning lyser den röda kontrollampan (Bild 176,4) på kontrollenheten (se kapitel 14).

Säkerhets-/avtappningsventil

Varmvattenberedaren är utrustad med en säkerhets-/avtappningsventil (Bild 177). Säkerhets-/avtappningsventilen gör så att vattnet i varmvattenberedaren inte kallnar när det är frost och värmen inte är påslagen.

- ▷ Öppna säkerhets-/avtappningsventilen och töm varmvattenberedaren om fordonet inte ska användas under en längre tid.
- ▷ Vid temperaturer under 2 °C öppnar säkerhets-/avtappningsventilen automatiskt. Säkerhets-/avtappningsventilen kan inte stängas förrän temperaturen vid den ligger över 6 °C.
- ▷ Vattenpumpen och vattenarmatureerna skyddas inte mot frost genom säkerhets-/avtappningsventilen.



- ▷ Säkerhets-/avtappningsventilens tömningsrör måste alltid vara fritt från smuts (t. ex. löv, is).



Bild 177 Varmvattenberedarens säkerhets-/avtappningsventil

Monteringsställe

Se kapitel 16.

**Variant:
Varmvattenberedare med
gasdrift**

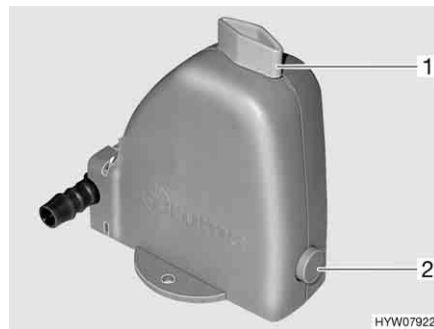
Varmvattenberedaren drivs enbart med gas.

Vinterdrift

I läge vinterdrift är varmvattenberedaren redan påslagen i driftläget "värme och varmvattenberedare".

Sommardrift

Vid sommardrift kan vattnet värmas upp till 40 °C eller 60 °C.

Slå på:

- Öppna huvudavstängningsventilen på gasflaskan och gasavstängningsventilen för "värme/varmvattenberedare".
- Ställ vridströmställaren (Bild 176,2) på kontrollenheten (Bild 176) på "sommardrift" (Bild 176,1).

Den gula kontrollampan (Bild 176,5) lyser under uppvärmningsfasen. När den inställda vattentemperaturen är uppnådd är uppvärmningsfasen avslutad och den gula kontrollampan slocknar.

Slå från:

- Ställ vridströmställaren (Bild 176,2) på kontrollenheten (Bild 176) på "O".
- Stäng gasavstängningsventilen "värme/varmvattenberedare" och huvudavstängningsventilen på gasflaskan.

Variant:
Varmvattenberedare med
gas- och 230 V-eldrift



- ▷ 230 V-eldrift är endast möjlig när fordonet är anslutet till 230 V-försörjningen.
- ▷ Välj effekten för 230 V-eldrift i enlighet med säkringen för 230 V-anslutningen (900 W vid 3,9 A-säkring, 1800 W vid 7,8 A-säkring).
- ▷ Om varmvattenberedaren har ställts in på sommardrift på kontrollenheten och energiväljaren står på blanddrift, värmer värmesystemet enbart upp vattnet i varmvattenberedaren. Uppvärmningen körs endast i 230 V-drift. Gasbrännaren tillkopplas inte.

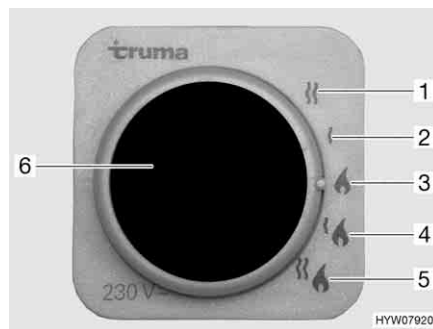

- 1 230 V-eldrift (1800 W)
- 2 230 V-eldrift (900 W)
- 3 Gasdrift
- 4 Gas- och 230 V-eldrift (900 W)
- 5 Gas- och 230 V-eldrift (1800 W)
- 6 Gul kontrollampa "230 V-eldrift"

Bild 178 Energiväljare för värme/varmvattenberedare

Varmvattenberedaren kan drivas med olika energikällor:

- Gasdrift (Bild 178,3)
- 230 V-eldrift med effekt 900 W (Bild 178,2) eller 1800 W (Bild 178,1)
- Gasdrift och 230 V-eldrift (blanddrift) med effekt 900 W (Bild 178,4) eller 1800 W (Bild 178,5)

Kombinationen av gasdrift och 230 V-eldrift ger kortare varmvattenberedarens uppvärmningstid (endast möjligt när varmvattenberedaren ställs in på vinterdrift på kontrollenheten (Bild 176)).

När 230 V-eldrift har valts lyser den gula kontrollampen (Bild 178,6).

Fylla på/tömma
varmvattenberedaren

Fyll varmvattenberedaren med vatten:

Varmvattenberedaren försörjs med vatten från vattentanken.

- Koppla på 12 V-försörjningen på panelen.
- Säkerhets-/avtappningsventilen stängs. Ställ vredet (Bild 177,1) diagonalt mot säkerhets-/avtappningsventilen och tryck in tryckknappen (Bild 177,2).
- Samtliga vattenkranar ställs i läge "varmt" och öppnas. Vattenpumpen startar. Varmvattenledningarna fylls med vatten.
- Vattenkranarna skall vara öppna tills vatten rinner ut fritt från luftblåsor. Endast därigenom säkerställs att varmvattenberedaren är vattenfylld.
- Samtliga vattenkranar stängs.

Tömma varmvattenberedaren:

- Ställ vridströmställaren (Bild 176,2) på kontrollenheten (Bild 176) på "O".
- Öppna säkerhets-/avtappningsventil. Vrid då vredet (Bild 177,1) mot säkerhets-/avtappningsventilen. Tryckknappen (Bild 177,2) skjuts ut. Nu töms varmvattenberedaren via säkerhets-/avtappningsventilen utomhus.
- Kontrollera att varmvattenberedaren är helt tömd (ca 12 liter).



- ▷ För ytterligare information se den separata instruktionsboken från tillverkaren.

9.4.3 Varmvattenberedare Alde

Slå på/från varmvattenberedaren

Varmvattenberedaren är integrerad i varmvatten-värmesystemet. Det är inte möjligt att använda den separat. Användning av varmvatten-värmesystemet, se avsnitt 9.2.4.

Fylla på/tömna varmvattenberedaren

Varmvattenberedaren försörjs med vatten från vattentanken.



- ▷ Beroende på modell är fordonet utrustat med en eller två avtappningskranar.



Bild 179 Avtappningskran

Fyll varmvattenberedaren med vatten:

- Stäng avtappningskranen/avtappningskranarna. Ställ vipparmen (Bild 179,1) i vågrätt läge.
- Koppla på 12 V-försörjningen på panelen.
- Samtliga vattenkranar ställs i läge "varmt" och öppnas. Vattenpumpen startar. Varmvattenledningarna fylls med vatten.
- Vattenkranarna skall vara öppna tills vatten rinner ut fritt från luftblåsor. Endast därigenom säkerställs att varmvattenberedaren är vattenfylld.
- Samtliga vattenkranar stängs.

Tömna varmvattenberedaren:

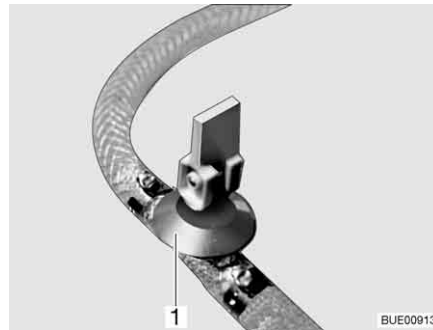
- Stäng av varmvattenberedaren.
- Öppna alla vattenkranar och ställ dem i mittläge.
- Öppna avtappningskranen/avtappningskranarna (Bild 179). Ställ vipparmen (Bild 179,1) i lodrätt läge. Varmvattenberedaren töms utåt.
- Kontrollera att varmvattenberedaren är helt tömd (ca 10 liter).



- ▷ För ytterligare information se den separata instruktionsboken från tillverkaren och beakta underhållsanvisningarna i kapitel 12.

Monteringsställe för avtappningskranen/avtappningskranarna

Se kapitel 16.

9.5 Spis



- ▶ Explosionsrisk - låt ej oförbränd gas strömma ut.
- ▶ Innan man börjar använda spisen, ska man se till att man har en god ventilation. Öppna ett fönster eller en taklucka.
- ▶ Gasspisen och gasugnen får ej användas för uppvärmning.
- ▶ Häng inte upp några gardiner eller förhängen direkt vid kokvrån. Brandfara!
- ▶ Använd grytlappar eller grytvantar vid hantering med varma kastruller, stekpannor el. dyl. Risk för skador!

9.5.1 Gasspis



- ▶ När man använder gasspisen, dvs när gaslågan brinner, får det absolut inte finnas några brännbara eller lättantändliga föremål, som t. ex. kökshanddukar, servetter, i närheten av gasspisen. Brandfara!
- ▶ Den kompletta tändningsproceduren måste vara synlig uppifrån, ställ inte kastruller och liknande i vägen.
- ▶ Om det finns flamskyddsplåt: Ställ alltid upp flamskyddsplåten när du använder spisen.
- ▶ Gasspisens locket stängs med hjälp av fjäderspänning. Risk att skada sig när locket stängs!



- ▷ Ställ aldrig heta föremål, till exempel kastruller, på locket till diskhon. Plastmaterialet kan deformeras.
- ▷ Gasspisens lock av glas kan ej användas som kokplatta.
- ▷ Gasspisens lock får aldrig stängas när spisen är i bruk.
- ▷ Gasspisens lock får ej belastas tungt när det är stängt.
- ▷ Ställ aldrig heta kastruller på gasspisens lock.
- ▷ Låt gasspisens lock vara öppet tills brännaren inte avger någon värme längre. Glasplattan kan annars spricka.



- ▷ Använd endast kastruller och stekpannor vars diameter passar till gasspisen.
- ▷ När flamman slocknar spärrar tändsäkringen automatiskt gastillförseln.
- ▷ För ytterligare information se den separata instruktionsboken från tillverkaren.

Fordonets kök har en gasspis med 3 lågor.

Reglagen för gasspisen finns precis intill gasspisen.

En värmesköld (Bild 180,1) skyddar möbler i närheten av gasspisen.



Bild 180 Gasspis

- Slå på:**
- Öppna huvudavstängningsventilen på gasflaskan och gasavstängningsventilen "spis".
 - Öppna gasspisens lock (Bild 180,3).
 - Vrid vridregulatorn (Bild 180,2) till önskad låga till tändningsläge (stor låga).
 - Tryck in vridregulatorn och håll den intryckt.
 - Tänd brännaren med en gaständare, en tändsticka eller en annan lämplig tändare.
 - När flammen brinner ska man hålla vridregulatorn nedtryckt i ytterligare 10 till 15 sekunder, tills tändsäkringen håller gastillförseln öppen.
 - Släpp vridregulatorn och vrid den till önskad inställning.
 - Upprepa proceduren om lågan inte tänds.
- Slå från:**
- Ställ vridregulatorn på 0-läget. Flamman slocknar.
 - Stäng gasavstängningsventilen "spis" och huvudavstängningsventilen på gasflaskan.

9.5.2 Gasspis med gasugn och gasgrill (endast Argos 747-2)

Gasspis

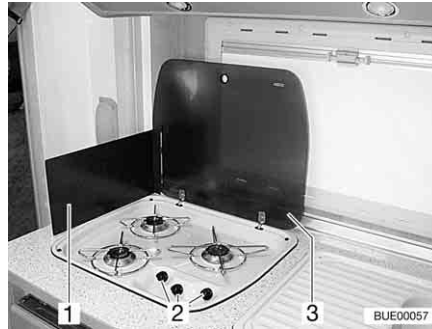

- ▶ När man använder gasspisen, dvs när gaslågan brinner, får det absolut inte finnas några brännbara eller lättantändliga föremål, som t. ex. köks-handdukar, servetter, i närheten av gasspisen. Brandfara!
- ▶ Den kompletta tändningsproceduren måste vara synlig uppifrån, ställ inte kastruller och liknande i vägen.
- ▶ Om det finns flamskyddsplåt: Ställ alltid upp flamskyddsplåten när du använder spisen.
- ▶ Gasspisens locket stängs med hjälp av fjäderspänning. Risk att skada sig när locket stängs!



- ▷ Gasspisens lock av glas kan ej användas som kokplatta.
- ▷ Gasspisens lock får aldrig stängas när spisen är i bruk.
- ▷ Gasspisens lock får ej belastas tungt när det är stängt.
- ▷ Ställ aldrig heta kastruller på gasspisens lock.
- ▷ Låt gasspisens lock vara öppet tills brännaren inte avger någon värme längre. Glasplattan kan annars spricka.



- ▷ Använd endast kastruller och stekpannor vars diameter passar till gasspisen.
- ▷ När flamman slocknar spärrar tändsäkringen automatiskt gastillförseln.
- ▷ För ytterligare information se den separata instruktionsboken "Gasspis".

Fordonets kök har en gasspis med 4 lågor.



Bild 181 Gasspis med ugn och grill

- Slå på:**
- Öppna huvudavstängningsventilen på gasflaskan och gasavstängningsventilen "spis".
 - Öppna gasspisens lock (Bild 181,2).
 - Vrid vridregulatorn (Bild 181,1) till önskad låga till tändningsläge (stor låga) och tryck ned den.
 - Tryck på tändknappen (Bild 181,5) tills lågan tänds.
 - När flamman brinner ska man hålla vridregulatorn nedtryckt i ytterligare 10 till 15 sekunder, tills tändsäkringen håller gastillförseln öppen.
 - Släpp vridregulatorn och vrid den till önskad inställning.
 - Upprepa proceduren om lågan inte tänds.

- Slå från:**
- Ställ vridregulatorn på 0-läget. Flamman slocknar.
 - Stäng gasavstängningsventilen "spis" och huvudavstängningsventilen på gasflaskan.

Gasugn och gasgrill

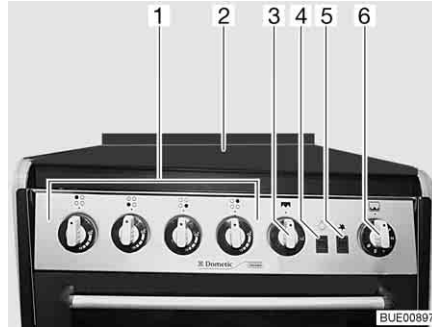

- ▶ Ventilationsöppningarna på gasugnen måste alltid vara öppna.
- ▶ När man tänds och använder ugnen får det absolut inte finnas några brännbara eller lättantändliga föremål, som kökshanddukar, kläder eller liknande, i närheten av gasugnen. Brandfara!
- ▶ Ugnens lucka måste hållas öppen under tändningen.
- ▶ Upprepa proceduren om lågan inte tänds. Kontrollera vid behov om det finns gas och/eller ström till gasugnen.
- ▶ Om gasugnen fortfarande inte fungerar: Stäng gasavstängningsventilen och kontakta servicestället.
- ▶ Om lågan släcks av misstag: Vrid vridregulatorn till läget "0" och låt brännaren vara avstängd minst 1 minut. Tänd sedan på nytt.



- ▷ Före första användningen skall gasugnen sättas på i högsta temperatur i 30 minuter utan att ha något i den.
- ▷ Med reglaget (Bild 181,4) tänds och släcks belysningen i ugnen.

- Slå på gasgrillen:*
- Öppna huvudavstängningsventilen på gasflaskan och gasavstängningsventilen "spis".
 - Ugnsluckan öppnas helt.
 - Tryck lätt på vridregulatorn (Bild 181,3) och vrid till tändningsläge (stor låga).
 - Tryck på tändknappen (Bild 181,5) tills lågan tänds.
 - När flammen brinner ska man hålla vridregulatorn nedtryckt i ytterligare 10 till 15 sekunder, tills tändsäkringen håller gastillförseln öppen.
 - Släpp vridregulatorn och vrid den till önskad inställning.
- Slå på gasugnen:*
- Öppna huvudavstängningsventilen på gasflaskan och gasavstängningsventilen "spis".
 - Ugnsluckan öppnas helt.
 - Tryck lätt på vridregulatorn (Bild 181,6) och vrid den till ett tändningsläge mellan 1 och 6.
 - Tryck på tändknappen (Bild 181,5) tills lågan tänds.
 - När flammen brinner ska man hålla vridregulatorn nedtryckt i ytterligare 10 till 15 sekunder, tills tändsäkringen håller gastillförseln öppen.
 - Släpp vridregulatorn och vrid den till önskad inställning.
- Stänga av gasugnen och gasgrillen:*
- Ställ vridregulatorn på 0-läget. Flammen slocknar.
 - Stäng gasavstängningsventilen "spis" och huvudavstängningsventilen på gasflaskan.

9.5.3 Gasugn (Dometic) (extrautrustning)



- ▶ Ventilationsöppningarna på gasugnen måste alltid vara öppna.
- ▶ När man tänder och använder ugnen får det absolut inte finnas några brännbara eller lättantändliga föremål, som kökshanddukar, kläder eller liknande, i närheten av gasugnen. Brandfara!
- ▶ Upprepa proceduren om lågan inte tänds. Kontrollera vid behov om det finns gas och/eller ström till gasugnen.
- ▶ Om gasugnen fortfarande inte fungerar: Stäng gasavstängningsventilen och kontakta servicestället.
- ▶ Om lågan släcks av misstag: Vrid vridregulatorn till läget "0" och låt brännaren vara avstängd minst 1 minut. Tänd sedan på nytt.
- ▶ Delar av gasugnen blir mycket varma vid användning. Vidrör inte heta delar med bara händer.
- ▶ Ställ in gallret och bakplåten i ugnen på så sätt att de inte kommer i kontakt med lågan.
- ▶ Tänd enbart ugnen och grillen om ugnsluckan är öppen.
- ▶ Låt alltid ugnsluckan stå halvöppen vid grillning.
- ▶ Använd inte grillen längre än 25 minuter.



- ▷ Beroende på modell används två olika utföranden av gasugnen. Manövreringen är identiskt lika för båda gasugnarna, det är endast utseendet som skiljer sig.
- ▷ Vissa modeller har gasugnen med grill.



- ▷ Före första användningen skall gasugnen sättas på i högsta temperatur i 30 minuter utan att ha något i den.
- ▷ När flammen slocknar spärrar tändsäkringen automatiskt gastillförseln.
- ▷ En säkerhetsbrytare hindrar antändning när ugnsluckan är stängd.
- ▷ Om tändningen misslyckas upprepade gånger, vrid vridregulatorn till "0". Tänd gasugnen för hand efter minst 1 minuts väntetid. Kontrollera vid behov om det finns gas och/eller ström till gasugnen. Om gasugnen fortfarande inte fungerar: Stäng gasavstängningsventilen och kontakta service-stället.
- ▷ För ytterligare information se den separata instruktionsboken från tillverkaren.

Gasugnen är utrustad med en elektronisk tändning.







Bild 182 Gasugn (Dometic TecTower)



Bild 183 Gasugn (Dometic)

Betydelsen för symbolerna på vridregulatorerna (Bild 182,1 och Bild 183,1) på båda gasugnarna är identiskt lika:

-  och  betyder ugn
-  och  betyder grill.

Slå på ugnen:

- Öppna huvudavstängningsventilen på gasflaskan och gasavstängningsventilen "ugn".
- Öppna ugnsluckan helt. Då tillåter säkerhetsbrytaren tändning.
- Tryck på vridregulatorn, håll den nedtryckt och vrid åt vänster tills önskad inställning. Håll vridregulatorn nedtryckt i ytterligare 5-10 sekunder. Tändning sker automatiskt.
- Släpp vridregulatorn.
- Stäng ugnsluckan.

Slå på grillen:

- Öppna huvudavstängningsventilen på gasflaskan och gasavstängningsventilen "ugn".
- Öppna ugnsluckan tills första läget (ca 45°).
- Tryck på vridregulatorn, håll den nedtryckt och vrid åt höger till grillsymbolen. Håll vridregulatorn nedtryckt i ytterligare 5-10 sekunder. Tändning sker automatiskt.
- Släpp vridregulatorn.
- ▷ Stäng inte ugnsluckan vid grilldrift.



- Slå från:*
- Vrid vridregulatorn till "0". Flamman slocknar.
 - Stäng gasavstängningsventilen "ugn" och huvudavstängningsventilen på gasflaskan.

9.5.4 Mikrovågsugn (extrautrustning)



- ▶ Reparationer av mikrovågsugn får endast utföras av fackpersonal. Ej korrekt utförda reparationer kan resultera i avsevärd fara för användaren.
- ▶ Skyddsanordningen som förhindrar mikrovågor att komma utanför, får aldrig avlägsnas.
- ▶ Mikrovågsugnen får bara användas när den har installerats enligt föreskrift.
- ▶ Mikrovågsugnen får inte användas om luckans tätning är skadad.
- ▶ Låt inte mikrovågsugnen vara på utan uppsikt.
- ▶ Vid rökbildning: Låt mikrovågsugnen vara stängd, stäng av den och bryt strömmen.



- ▷ Använd endast mikrovågsugnen med insatt vridtallrik och vridkors.
- ▷ Endast porslin lämpligt för mikrovågor skall användas.
- ▷ Använd aldrig mikrovågsugnen tom, utan enbart med lämpligt innehåll.



- ▷ För tillagningstider under 2 minuter: Vrid sedan vridreglaget för tillagningstid förbi "2" och sedan tillbaka till önskad tillagningstid.
- ▷ För ytterligare information se den separata instruktionsboken från tillverkaren.



Bild 184 Reglage, knappar för mikrovågsugn



Bild 185 Reglage, knappar för mikrovågsugn (alternativ)

- Slå på:*
- Tryck in knappen (Bild 184,3 eller Bild 185,3) för att öppna luckan och ställ in livsmedlet.
 - Dörren stängs. Vid stängning hörs ett klickande ljud.
 - Välj effekt med vridregulatorn (Bild 184,1 eller Bild 185,1).
 - Välj tiden med vridregulatorn (Bild 184,2 eller Bild 185,2). Processen startar.

Koktidens slut signaleras genom en signalton. Mikrovågsugnen stängs av automatiskt.

- Slå från:*
- Tryck in knappen (Bild 184,3 eller Bild 185,3) för att öppna luckan och ta ut livsmedlet.

9.5.5 Spisfläkt (delvis extrautrustning)



Bild 186 Spisfläkt

Spisen är försedd med spisfläkt. Spisen är utrustad med en kraftig fläkt som transporterar ut ångor och lukt på direkt väg. För till- och frångkoppling av spisfläkten, tryck på den högra vippknappen (Bild 186,2).

Med den vänstra vippknappen (Bild 186,1) kan de två lamporna till spisfläkten slås på.

9.6 Kylskåp

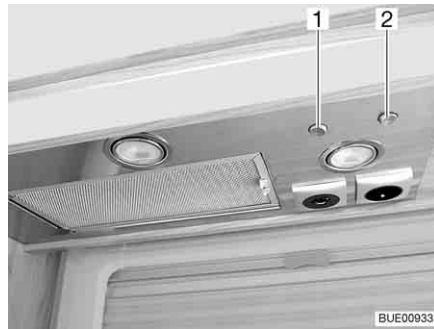
Medan man kör får kylskåpet endast vara i drift via 12 V-nätet. Vid höga omgivningstemperaturer uppnår kylskåpet inte längre full kyleffekt. Vid höga utetemperaturer säkerställs kylaggregatets fulla kyleffekt endast när kylskåpet ventileras tillräckligt. För att få en ännu bättre ventilation kan man ta av kylskåpets ventilationsgaller.



- ▷ Montera alltid kylskåpets ventilationsgaller innan fordonet lämnas. Annars kan det komma in vatten om det regnar.
- ▷ Kylskåpets kyleffekt beror på hur fordonet står. Kyleffekten kan sjunka vid så liten lutning som 5°. Ställ därför alltid fordonet på en horisontell plats.
- ▷ Absorptionskylskåp arbetar vid normal rumstemperatur (ca 21 °C) i det angivna temperaturområdet. Om omgivningstemperaturen är betydligt högre (> 30 °C) minskar kyleffekten. Anledningen till detta är att köldmediets "förångningstemperatur" på absorptionskylskåp är lägre än på kompressorkylskåp.

9.6.1 Kylskåpets ventilationsgaller



Bild 187 Kylskåpets ventilationsgaller (med spjäll)

- Ta av:
- Skjut upp spjället (Bild 187,1).
 - Ta av kylskåpets ventilationsgaller.

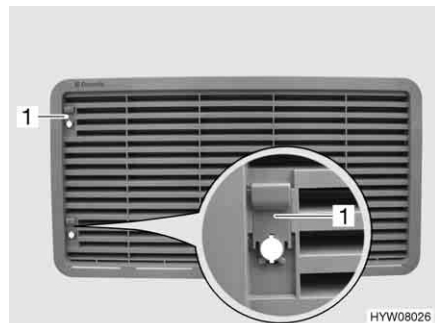

Bild 188 Kylskåpets ventilationsgaller (med skruv)

- Ta av:
- Vrid skruven (Bild 188,1) ett kvarts varv med hjälp av ett mynt.
 - Ta av kylskåpets ventilationsgaller.

9.6.2 Drift (Dometic 8-serie med manuell energival-system MES)

Driftlägen Kylskåpet har 3 driftlägen:

- Gasdrift
- 230 V växelspanning
- 12 V likspänning

Driftläget ställer man in med reglagen på kylskåpets front.



- ▷ Välj endast en energikälla.
- ▷ Kylskåpet behöver alltid 12 V-styrspänning, oberoende av vilken energikälla som väljs. Styrspänningen aktiveras så fort el-blocket slås på. Därför flödar viloströmmen alltid, även när kylskåpet är avstängt. Stäng alltid av el-blocket om vid tillfällig avställning.

Gasdrift



- ▶ Explosionsrisk - låt ej oförbränd gas strömma ut.

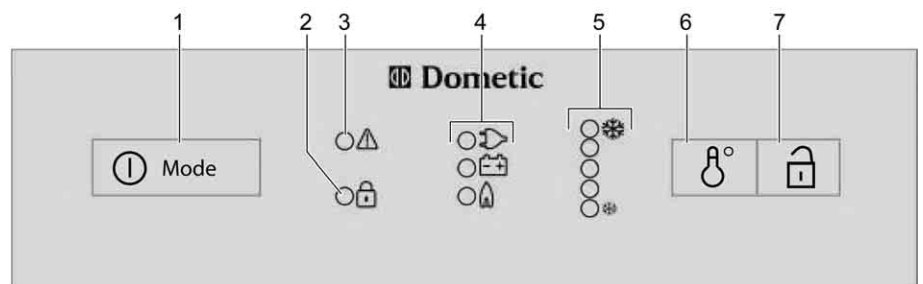

HYW07971

Bild 189 Reglage, knappar för kylskåpet (Dometic 8-serie med MES)

- 1 Strömbrytare/energiväljare
- 2 LED-indikator för "öppen dörr" (endast vid centrallås på kylskåpsdörren)
- 3 LED-indikator "störning"
- 4 Driftindikeringar
- 5 LED-indikator "temperatursteg"
- 6 Brytare temperaturinställning
- 7 Dörröppnare (endast vid centrallås på kylskåpsdörren)

- Slå på:**
- Öppna huvudavstängningsventilen på gasflaskan och gasavstängningsventilen "kylskåp".
 - Tryck på strömbrytaren/energiväljaren (Bild 189,1) i två sekunder för att starta apparaten. Lysdiod för senast valda driftläge tänds.
 - Tryck eventuellt in strömbrytaren/energiväljaren (Bild 189,1) flera gånger tills driftindikatorn gas "🔥" tänds. Nu är gastillförseln öppen. Tändning sker automatiskt. Ett tickande ljud hörs tills tändningsproceduren är klar.
 - Ställ in kyltemperaturen med brytaren för temperaturinställning (Bild 189,6).

- Slå från:**
- Tryck på strömbrytaren/energiväljaren i två sekunder. Kylskåpet är avstängt.
 - Stäng gasavstängningsventilen "kylskåp" och huvudavstängningsventilen på gasflaskan.

Eldrift



- ▷ Stäng gasavstängningsventilen "kylskåp" då kylskåpet drivs elektriskt.

Kylskåpet kan drivas med följande energikällor:

- 230 V växelspanning
- 12 V likspänning

- Slå på 230 V-drift:**
- Tryck på strömbrytaren/energiväljaren (Bild 189,1) i två sekunder för att starta apparaten. Lysdiod för senast valda driftläge tänds.
 - Tryck eventuellt in strömbrytaren/energiväljaren (Bild 189,1) flera gånger tills driftindikatorn 230 V "⚡" tänds.
 - Ställ in kyltemperaturen med brytaren för temperaturinställning (Bild 189,6).

- Slå från 230 V-drift:**
- Tryck på strömbrytaren/energiväljaren i två sekunder. Kylskåpet är avstängt.

- Slå på 12 V-drift:**
- Tryck på strömbrytaren/energiväljaren (Bild 189,1) i två sekunder för att starta apparaten. Lysdiod för senast valda driftläge tänds.
 - Tryck eventuellt in strömbrytaren/energiväljaren (Bild 189,1) flera gånger tills driftindikatorn 12 V "🔋" tänds.
 - Ställ in kyltemperaturen med brytaren för temperaturinställning (Bild 189,6).

- Slå från 12 V-drift:**
- Tryck på strömbrytaren/energiväljaren i två sekunder. Kylskåpet är avstängt.

Vid 12 V-drift försörjs kylskåpet endast med spänning från fordonets startbatteri. Startbatteriet försörjer dock endast kylskåpet med 12 V när fordonsmotorn är igång. Om bilmotorn är avstängd skiljs kylskåpet elektriskt från strömförsörjningen i bodelen. Ställ därför om till gasdrift vid längre avbrott.



- ▷ För ytterligare information se den separata instruktionsboken "Kylskåp".

9.6.3 Drift (Dometic 8-serie med automatiskt energival-system AES)

Driftlägen

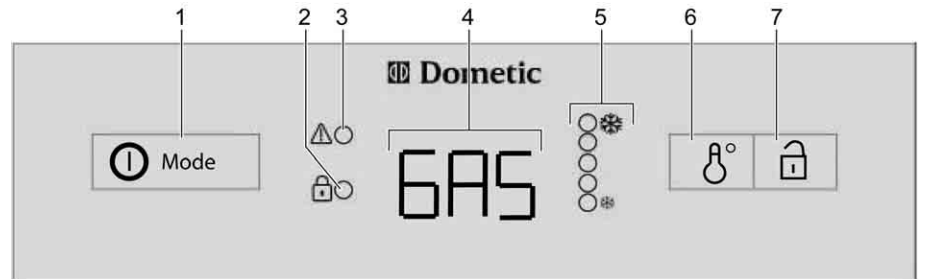

HYW07972

Bild 190 Reglage, knappar för kylskåpet (Dometic 8-serie med AES)

- 1 Strömbrytare/energiväljare
- 2 LED-indikator för "öppen dörr" (endast vid centrallås på kylskåpsdörren)
- 3 LED-indikator "störning"
- 4 Driftindikering
- 5 LED-indikator "temperatursteg"
- 6 Brytare temperaturinställning
- 7 Dörröppnare (endast vid centrallås på kylskåpsdörren)

Kylskåpet är utrustat med ett automatiskt energival-system (AES). När automatisk drift (AU) har valts väljer automatiskt AES optimal energikälla och reglerar kylskåpsdriften. Manuella ingrepp vid val av energikälla behövs ej, men är möjliga.

AES väljer en av följande energikällor:

- 230 V växelspanning
- Gas
- 12 V likspänning

Energikällan prioriteras enligt denna ordningsföljd.

Vid störningar blinkar LED-indikatorn störning "⚠" (Bild 190,3).



- ▷ Kylskåpet behöver alltid 12 V-styrspänning, oberoende av vilken energikälla som väljs. Styrspänningen aktiveras så fort el-blocket slås på. Därför flödar viloströmmen alltid, även när kylskåpet är avstängt. Stäng alltid av el-blocket om vid tillfällig avställning.

230 V-drift

När automatisk drift har valts och 230 V-försörjning är ansluten väljer AES i första hand denna energikälla.

12 V-drift

När automatisk drift har valts, väljer AES 12 V-drift endast när fordonsmotorn är igång.

Gasdrift



- ▶ Explosionsrisk - låt ej oförbränd gas strömma ut.



- ▷ Öppna huvudavstängningsventilen på gasflaskan och gasavstängningsventilen "kylskåp".

När automatisk drift har valts, **ingen** 230 V-försörjning är anluten och fordonsmotorn är **avstängd**, väljer AES gasdrift. När gasdriften väljs öppnas tändsäkringens automatiskt så att gas kan strömma till brännaren. Samtidigt tillkopplas den elektroniska tändaren. Om gaslågan skulle slockna, t. ex. på grund av att det blåser, aktiveras tändaren direkt igen och tänder gasen. Vid störning i gasdriften blinkar texten "GAS" i driftindikeringen (Bild 190,4).

Omkoppling mellan energikällorna



- ▶ På bensinstationer och i deras omedelbara närhet är öppen eld absolut förbjuden. Om man uppehåller sig där längre än 15 minuter måste man stänga av kylskåpet med energiväljaren.

När man byter mellan energikällorna 230 V eller 12 V till gas finns det en inbyggd omkopplingsfördröjning i AES. Vid omkoppling från t. ex. 12 V-drift till gasdrift ligger en 15-minuters fördröjning inmatad i AES. Därigenom förhindras omkoppling till gasdrift vid kortare fordonsuppehåll med avstängd motor (t. ex. vid tankning).

Kyltemperaturreglering

När kylskåpet sätts på väljs automatiskt en termostatinställning i mittläge. Denna inställning kan ändras manuellt med brytaren för temperaturinställning (Bild 190,6). LED-indikatorerna (Bild 190,5) visar den valda termostatinställningen. Med hjälp av denna knapp ställs kyltemperaturen in för alla tre energikällorna. Det tar alltid några timmar innan man har en normal drifttemperatur i kylskåpet. Om en omkoppling sker till en annan energikälla förändras termostatinställningen inte. Kyltemperaturen bibehålls oberoende av den valda energikällan.

Manuellt handhavande

Slå på:

- Öppna huvudavstängningsventilen på gasflaskan och gasavstängningsventilen "kylskåp".
- Tryck på strömbrytaren/energiväljaren (Bild 190,1) i två sekunder för att starta apparaten. Det senast valda driftläget visas i driftindikeringen (Bild 190,4).
- Välj energikälla med strömbrytaren/energiväljaren (Bild 190,1).
- Ställ in kyltemperaturen på väljaren för temperaturinställning (Bild 190,6). LED-indikatorerna (Bild 190,5) visar den valda termostatinställningen.

Vid 12 V-drift försörjs kylskåpet endast med bodelsbatteriets spänning.



- ▷ När kylskåpet har ställts in manuellt på "12 V" förbrukar den ständigt ström. Växla därför till gasdrift när fordonsmotorn **inte** är igång och fordonet **inte** är anslutet till 230 V-försörjningen.

Slå från:

- Tryck på strömbrytaren/energiväljaren (Bild 190,1) i två sekunder. Alla indikatorerna slocknar.
- Stäng gasavstängningsventilen "kylskåp" och huvudavstängningsventilen på gasflaskan.



- ▷ För ytterligare information se den separata instruktionsboken "Kylskåp".

9.6.4 Lås till kylskåpsdörr

Beroende på modell har kylskåpet ett separat frysfack. Uppgifterna i detta avsnitt gäller även för frysfackets dörr.



- ▷ Under färd skall kylskåpsdörren alltid vara stängd och spärrad i det stängda läget.



- ▷ När kylskåpet är avstängt ska kylskåpsdörren låsas i ventilationsläget. På så sätt förhindrar man mögelbildning.

Kylskåpsdörren kan låsas i två lägen:

- Stängd kylskåpsdörr under resa och när kylskåpet används
- Lätt öppnad kylskåpsdörr som ventilationsläge då kylskåpet är avstängt

Dometic 8-serie



Bild 191 Frigöringsknapp till kylskåpsdörr (Dometic 8-serie)



Bild 192 Fixering låskrok

Öppna: ■ Tryck på frigöringsknappen (Bild 191,1) och öppna kylskåpsdörren.

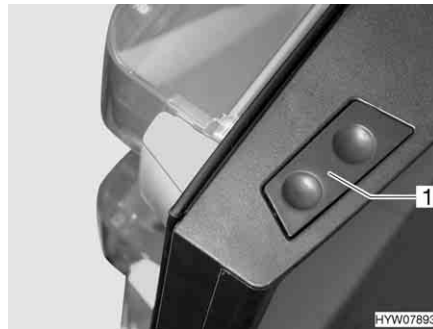
Stänga: ■ Stänga kylskåpsdörren. Låskroken snäpper hörbart fast.

När fordonet är uppställt kan låskroken fixeras. Kylskåpsdörren kan därefter öppnas utan att man måste trycka på frigöringsknappen.

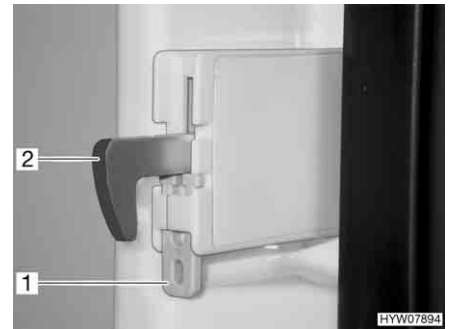
Fixera låskroken: ■ Tryck upp fixeringen (Bild 192,1). Låskroken (Bild 192,2) trycks upp och är ur funktion.

Lösa låskroken: ■ Tryck ned låskroken (Bild 192,2). Låskroken är åter i funktion.



Bild 193 Låsanordning i normaläge



Bild 194 Låsanordning i ventilationsläge

Låsa i ventilationsläge:

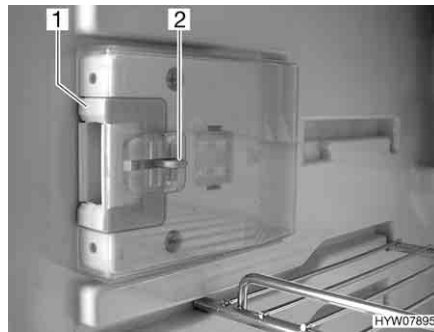
- Öppna kylskåpsdörren.
- Tryck in frigöringen (Bild 193,2).
- Skjut låsanordningen (Bild 193,1) framåt (Bild 194).

När kylskåpsdörren stängs är den öppen en liten springa.

Kapitelöversikt

I detta kapitel finns information om fordonets sanitetssystem.

Hänvisningarna gäller:

- vattentanken
- avloppstanken
- uppvärmningen av avloppstanken
- komplett vattensystem
- toaletterummet
- toaletten

10.1 Vattenförsörjning, allmänt



- ▶ Fyll endast på vattentanken från försörjningsledning som har dricksvattenskvalitet.
- ▶ Vid påfyllning får endast slangar eller behållare användas som är godkända för dricksvatten.
- ▶ Påfyllningsslang eller behållare ska före användning spolats noga med dricksvatten (två till tre gånger tankens volym).
- ▶ Töm påfyllningsslang eller behållare fullständigt efter användning och stäng öppningar till påfyllningsslang eller behållare.
- ▶ Vatten som blir stående i vattentanken eller i vattenledningarna blir oanvändbart efter kort tid. Därför är det viktigt att man grundligt rengör vattenledningar och vattentank före varje användning av fordonet. När man ställer undan fordonet, d.v.s. när det inte ska användas på ett tag skall vattentanken och vattenledningarna tömmas helt och hållet.
- ▶ Vid avställning under längre tid än en vecka ska vattensystemet desinficeras innan man använder fordonet (se kapitel 11).



- ▷ När fordonet inte används under flera dagar eller inte värms upp vid risk för frost ska hela vattensystemet tömmas. Se till att vattenpumpen är avstängd på panelen. Annars går vattenpumpen varm och kan ta skada. Vattenkranarna skall vara öppna i mittläge. Låt säkerhets-/avtappningsventilen (i förekommande fall) och alla avtappningskranar vara öppna. På så sätt undviks frostsador i fast installerade apparater, frostsador på fordonet och avlagringar i vattenförande komponenter.
- ▷ Utan vatten blir vattenpumpen het och kan ta skada. Vattenpumpen får aldrig användas då vattentanken är tom.

Fordonet är utrustat med inbyggd vattentank. En elektrisk vattenpump pumpar vattnet till olika ställen där man kan ta vatten. Vattenpumpen startar automatiskt och pumpar vatten när en vattenkran öppnas.

Det smutsiga vattnet samlas i avloppstanken. På panelen kan avläsas hur full vattentanken eller avloppstanken är.



- ▷ Innan man kan öppna någon vattenkran måste 12 V-försörjningen och vattenpumpen tillkopplas på panelen. Vattenpumpen arbetar inte annars.
- ▷ I samband med att man fyller på nytt vatten kan en luftblåsa bildas på pumpens botten. Luftblåsan förhindrar att vatten sugas in i pumpen. Rör vattenpumpen mycket kraftigt upp och ner i vattnet.

10.2 Vattentank

10.2.1 Volymer

Volymer i vattentanken är olika beroende på modell. På modeller utan tandemaxel rymmer vattentanken 120 l, på modeller med tandemaxel rymmer den 130 l.



- ▷ Vid vattentankar som rymmer 120 l är volymen av säkerhetsskäl begränsad till 60 l (installerat utlopp). Panelen är inte anpassad till denna volym. Nivåindikatorn på panelen visar den faktiska volymen i vattentanken.

Vid behov, resp. om man har tillräckligt stort belastningsutrymme kvar, kan vattentanken fyllas till den verkliga volymen. Stäng utloppet. Ratten sitter på vattentanken eller på vattentankens sida.

10.2.2 Påfyllningsöppning för dricksvatten, med lock



Bild 195 Lock för påfyllningsöppningen för dricksvatten

Påfyllningsöppningen för dricksvatten är beroende på modell placerat på fordonets vänstra eller högra sida.

Påfyllningsöppningen för dricksvatten är märkt med symbolen  (Bild 195,1). Locket låses och låses upp med nyckeln till de utvändiga låsen (utvändiga luckorna).

- Öppna:**
- Stick in nyckeln i låscylindern (Bild 195,2) och vrid ett kvarts varv moturs.
 - Locket tas av.
- Stänga:**
- Skruva på locket till påfyllningsöppningen för dricksvatten.
 - Vrid nyckeln ett kvarts varv medurs.
 - Dra ut nyckeln.
 - Kontrollera att locket sitter ordentligt fast på påfyllningsöppningen för dricksvatten.

10.2.3 Stänga/öppna utloppet



- ▶ Beakta fordonets tekniskt tillåtna totalvikt när vattentanken fylls. När vattentanken är full måste bagaget reduceras i enlighet med detta.



Bild 196 Vattentank med ratt

- Stänga:**
- Vrid ratten (Bild 196,1) på vattentanken medurs till stoppläget.
 - Fyll på vattentanken med dricksvatten.

- Öppna:**
- Vrid ratten (Bild 196,1) på vattentanken moturs till motståndet. Vattnet rinner ut tills 60 liter är kvar.

10.2.4 Fylla på vatten

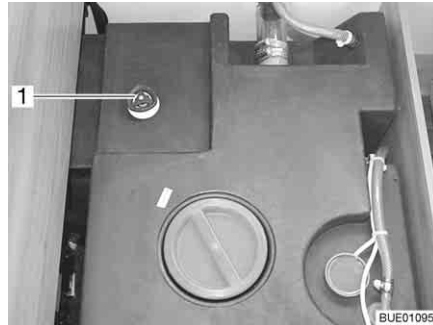

- ▶ Beakta fordonets tekniskt tillåtna totalvikt när vattentanken fylls. När vattentanken är full måste bagaget reduceras i enlighet med detta.

- Öppna påfyllningsöppningen för dricksvatten.
- Fyll på vattentanken med dricksvatten. För fyllning används vattenslang, vattendunk med tratt eller liknande.
- Stänga påfyllningsöppningen för dricksvatten.

10.2.5 Tappa av vatten (ratt med utlopp)



Bild 197 Vattentank med ratt

- Vrid ratten på vattentanken moturs mot motståndet till stoppläget (Bild 197,1) för att öppna utloppsöppningen helt.

10.3 Avloppstank

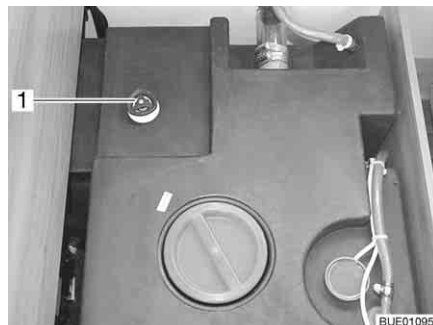

- ▷ Kokande vatten får aldrig hällas direkt i fatutloppet. Kokande vatten kan leda till deformationer och otäthet i avloppsvattensystemet.



- ▷ Avloppstanken får endast tömmas på speciella hanteringsanläggningar t. ex. på campingplatser eller andra ställplatser.

10.3.1 Tappa av avloppsvatten

Avloppsvattnet från köket och tvättrummet leds in i avloppstanken genom plaströr.

Avtappningskranen och rengöringsöppningen sitter på avloppstankens undersida.

Avloppstanken rymmer 90 l.

Modeller med dubbelgolv



- ▷ Om värmesystemet för bodelen inte är i drift är avloppstanken inte längre skyddad mot frost. Vid risk för frost måste avloppstanken därför tömmas och avstängningskranen öppnas, alternativt fyller man på så mycket frostskyddsmedel (t. ex. koksalt) i avloppstanken att avloppsvattnet inte kan frysa.



Bild 198 Avtappningskran (i dubbelgolvet)

Avloppstanken befinner sig i fordonets dubbelgolv. Avloppstanken är tillgänglig via en lucka eller ett lock.

Avtappningskranen (Bild 198,1) kommer åt över förvaringsutrymmets sidolucka.

Modeller utan dubbelgolv

- ▷ Tillsätt så mycket frostskyddsmedel i avloppstanken (t. ex. koksalt) att avloppsvattnet inte kan frysa.



Bild 199 Avtappningskran (yttre)

Avloppstanken befinner sig i fordonets bakdel. Avloppstanken sitter på undersidan av fordonet.

Tömning:

- Sätt fast avloppsslangen på avloppsröret. När avloppsslangen är fast monterad: Ta ut avloppsslangen ur hållaren under fordonet.
- Vrid avtappningskranens handtag (Bild 198,1 resp. Bild 199,1) i flödesriktningen. Avloppsvattnet släpps ut genom en kulventil.
- Avloppstanken töms helt.
- Vrid utloppsventilens handtag så att det står tvärs mot flödesriktningen när avloppsvattnet har tömts ut helt.
- Dra bort avloppsslangen. När avloppsslangen är fast monterad: Sätt fast avloppsslangen i hållaren under fordonet.

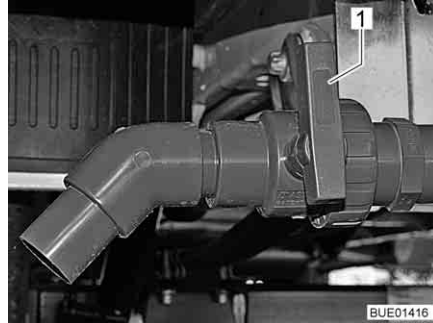
10.3.2 Uppvärmning av avloppstanken (extrautrustning)

Bild 200 Brytare

Avloppstanken är isolerad och kan värmas upp. Avloppsvattnet skyddas av en frostvakt.

Frostvakten kan slås på och av med en brytare (Bild 200) på bänkens framsida eller sängens framsida.

Frostvakten börjar värma upp avloppsvattnet när vattentemperaturen sjunker till ca 5 °C. Frostvakten avslutar uppvärmningen när avloppsvattnet har en temperatur på ca 10 °C.

10.4 Påfyllning av vattensystem



- ▶ Beakta fordonets tekniskt tillåtna totalvikt när vattentanken fylls. När vattentanken är full måste bagaget reduceras i enlighet med detta.



- ▷ Utan vatten blir vattenpumpen het och kan ta skada. Vattenpumpen får aldrig användas då vattentanken är tom.



- ▷ Truma-anläggningen (värmesystem/varmvattenberedare) har en säkerhets-/avtappningsventil och, beroende på modell, en eller två avtappningskranar för tömning.
- ▷ Alde-anläggningen (värmesystem/varmvattenberedare) har, beroende på modell, en eller två avtappningskranar för tömning.
- ▷ När vattentanken fylls på kan vattenmängden avläsas på panelen.



Bild 201 Avtappningskran (med vipparm)



Bild 202 Avtappningskran (med vred)

- Ställ fordonet vågrätt.
- Koppla på 12 V-försörjningen på panelen.
- Slå ev. på vattenpumpen på panelen.
- Rengör resp. desinficera vattensystemet.
- Säkerhets-/avtappningsventilen (Truma) stängs. Ställ vredet diagonalt mot säkerhets-/avtappningsventilen och tryck in tryckknappen. Vid temperaturen under 6 °C kan säkerhets-/avtappningsventilen inte stängas. Slå därför på bodelens värme och vänta tills temperaturen på säkerhets-/avtappningsventilen stiger till över 6 °C.
- Stäng alla avtappningskranar. Ställ för detta avtappningskranens vipparm (Bild 201, 1) vågrätt eller vrid avtappningskranens kran (Bild 202, 1) medurs.
- Stäng vattentankens utloppsöppning.
- Samtliga vattenkranar stängs.
- Öppna påfyllningsöppningen för dricksvatten på fordonets utsida.
- Fyll på vattentanken med dricksvatten. För fyllning används vattenslang, vattendunk med tratt eller liknande.
- Samtliga vattenkranar ställs i läge "varmt" och öppnas. Vattenpumpen startar. Varmvattenledningarna fylls med vatten.
- Vattenkranarna skall vara öppna tills vatten rinner ut fritt från luftblåsor. Endast därigenom säkerställs att varmvattenberedaren är vattenfylld.

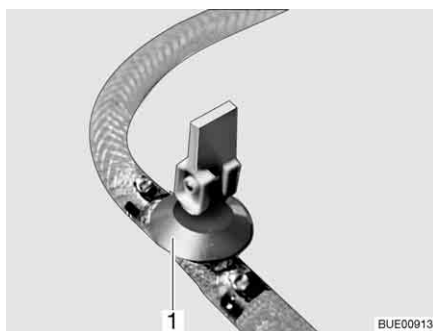
- Samtliga vattenkranar ställs i läge "kallt" och öppnas. Kallvattenledningarna fylls med vatten.
- Vattenkranarna skall vara öppna tills vatten rinner ut fritt från luftblåsor.
- Samtliga vattenkranar stängs.
- Stänga påfyllningsöppningen för dricksvatten.
- Kontrollera att vattentankens lock är tätt.

**Monteringsställe för
avtappningskranarna och
säkerhets-/
avtappningsventilen**

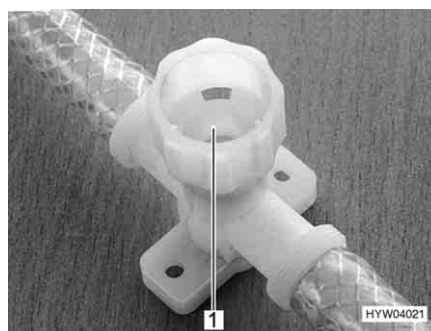
Se kapitel 16.

10.5 Tömma vattensystemet



- ▷ När fordonet inte används under flera dagar eller inte värms upp vid risk för frost ska hela vattensystemet tömmas. Se till att vattenpumpen är avstängd på panelen. Annars går vattenpumpen varm och kan ta skada. Vattenkranarna skall vara öppna i mittläge. Låt säkerhets-/avtappningsventilen (i förekommande fall) och alla avtappningskranar vara öppna. På så sätt undviks frostsador i fast installerade apparater, frostsador på fordonet och avlagringar i vattenförande komponenter.
- ▷ Om vattenpumpen kan stängas av på panelen ska vattenpumpen alltid stängas av på panelen innan vattensystemet töms. Vattenpumpen fortsätter annars att gå till den överhettas eller tills batteriet blir tomt.



- ▷ Truma-anläggningen (värmesystem/varmvattenberedare) har en säkerhets-/avtappningsventil och, beroende på modell, en eller två avtappningskranar för tömning.
- ▷ Alde-anläggningen (värmesystem/varmvattenberedare) har, beroende på modell, en eller två avtappningskranar för tömning.



Bild 203 Avtappningskran (med vipparm)



Bild 204 Avtappningskran (med vred)

Töm och lufta vattensystemet enligt följande. Frostsador undviks så här:

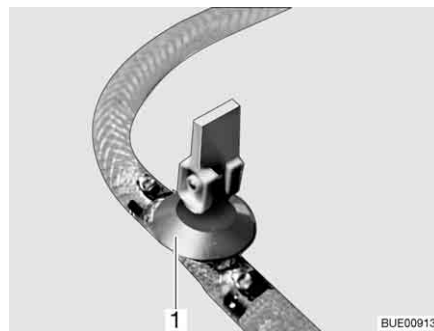
- Ställ fordonet vågrätt.
- Slå av vattenpumpen på panelen.
- Stäng av 12 V-försörjningen på panelen.
- Ta varmvattenberedaren ur funktion (se avsnitt 9.4).
- Öppna alla avtappningskranar. Ställ för detta avtappningskranens vipparm (Bild 203, 1) lodrätt eller vrid avtappningskranens kran (Bild 204, 1) moturs.

- Öppna säkerhets-/avtappningsventilen (Truma). Vrid då vredet mot säkerhets-/avtappningsventilen. Tryckknappen skjuts ut.
- Öppna vattentankens utlopp.
- Öppna alla vattenkranar och ställ dem i mittläge.
- Fäst handduschen upptill i duschläge.
- Håll upp vattenpumpen tills vattenledningarna är helt tömd.
- Kontrollera att vattentanken verkligen har tömts helt.
- Blås ut vattnet som är kvar i vattenledningarna (max. 0,5 bar). Drag då bort slangen från vattenpumpen och blås in i slangen.
- Töm avloppstanken. Beakta miljöhänvisningarna i detta kapitel.
- Töm toalett-kassetten eller latrintanken. Beakta miljöhänvisningarna i detta kapitel.
- Rengör vattentanken och skölj den noga.
- Låt vattensystemet torka så länge som möjligt.
- När systemet har tömts ska alla vattenkranar vara öppna i mittläge.
- Låt alla avtappningskranar vara öppna.

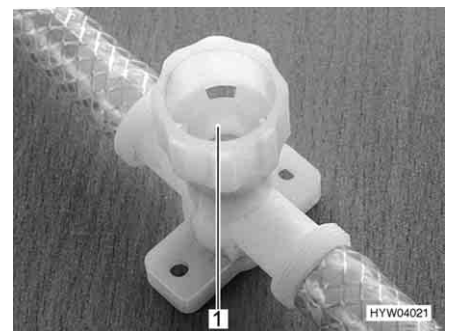
**Monteringsställe för
avtappningskranarna och
säkerhets-/
avtappningsventilen**

Se kapitel 16.

10.6 Toaletterum



- ▷ Transportera ingen last i duschkaret. Duschkaret eller andra inredningsföremål i toaletterummet kan skadas.



- ▷ För att ventileras under eller efter duschning resp. för att torka blöta kläder skall toalettdörren stängas och toalettens taklucka eller fönster öppnas. Luften kan då cirkulera bättre.
- ▷ Stäng duschdraperiet helt för att undvika att vatten tränger in mellan badrumsväggen och duschkaret.
- ▷ Ta bort tvålorester efter duschen, annars kan det bildas sprickor i duschkaret.
- ▷ Duschen bör torkas upp efter användning för att förhindra fuktangrepp.
- ▷ Ytterligare information om rengöring av toaletterummet finns i avsnittet 11.2.

10.7 Toalett



- ▷ Töm latrintanken (kassett) när risk för frost föreligger och fordonet inte är uppvärmd.
- ▷ Att sätta sig på toalettens lock är ej tillåtet. Locket tål ej vikten av personer och kan gå sönder.
- ▷ Lämplig kemikalie används till toaletten. Ventilationen tar bort alla odörer, dock ej smuts och gaser. Smuts och gaser angriper gummipackningarna.
- ▷ Häll inte i sanitetsvätska direkt i toalettstolen.



- ▷ Latrintanken (kassett) kan endast tas ut när spjället är stängt.
- ▷ För ytterligare information se den separata instruktionsboken från tillverkaren.



- ▷ Latrintanken (kassett) får endast tömmas på speciella hanteringsanläggningar t. ex. på campingplatser eller andra ställplatser.

Toaletten spolas direkt via fordonets vattensystem.



Bild 205 Drag i bygeln

Förbered toaletten:

- Öppna Thetford-kassetten lock och drag upp bygeln för att ta ut Thetford-kassetten.

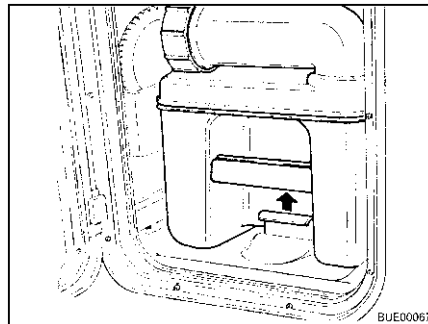

Bild 206 Ta ut Thetford-kassetten

- Drag Thetford-kassetten rakt ut så långt det går.
- Tippa Thetford-kassetten lite och drag sedan ut den helt.

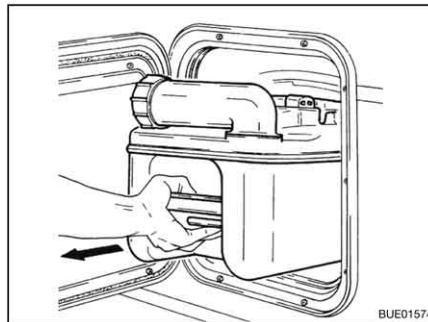

Bild 207 Vrid tömningsröret

- Ställ Thetford-kassetten lodrätt.
- Vrid tömningsröret uppåt.
- Ta bort tömningsrörets lock.



- ▷ Häll inte i sanitetsvätska direkt i toalettstolen.

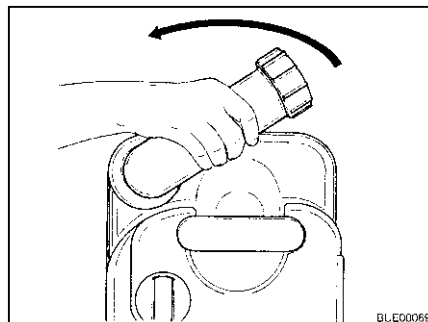

Bild 208 Fylla på sanitetsvätska

- Fyll i angiven mängd sanitetsvätska i Thetford-kassetten.
- Fyll sedan i så mycket vatten att Thetford-kassetten botten täcks helt.
- Stäng tömningsröret med locket.
- Vrid tillbaka tömningsröret.



- ▷ Skjut in försiktigt, använd inget våld. Thetford-kassetten kan skadas.

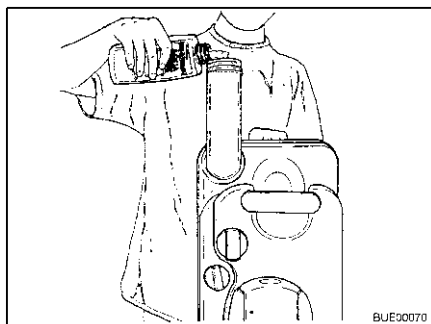

Bild 209 Skjut in Thetford-kassetten

- Skjut tillbaka Thetford-kassetten till sin plats.

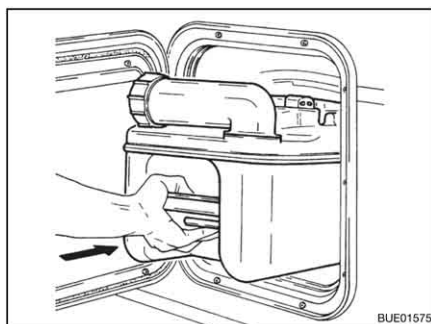

Bild 210 Säkrad Thetford-kassetten

- Se till att Thetford-kassetten säkras av bygeln.
- Stäng luckan till Thetford-kassetten.

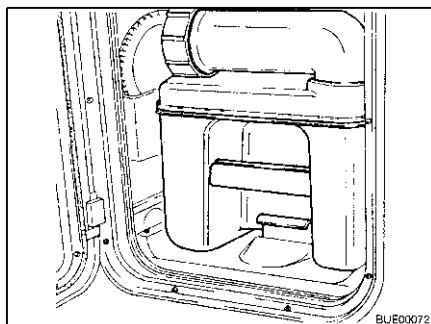

Bild 211 Vrid toalettstolen

Använda toaletten: ■ Vrid toalettstolen till en bekväm position.

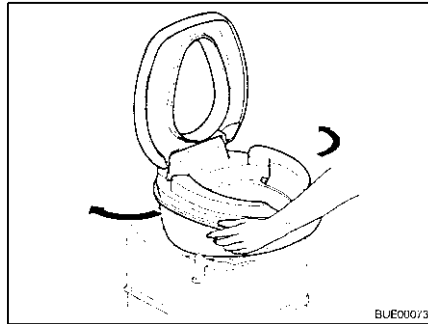

Bild 212 Förspola

- Fyll toalettstolen med lite vatten. Tryck på spolknappen. Spolningen pågår så länge som spolknappen hålls nedtryckt.
- Använd toaletten.

Kassett C-200 S Spola toaletten enligt följande om en kassett C-200 S används:

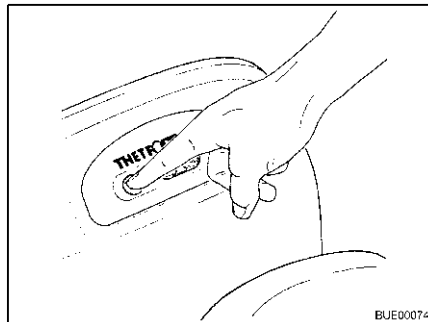

Bild 213 Manövrera spjället

- Öppna spjället. Skjut spjällspaken moturs.

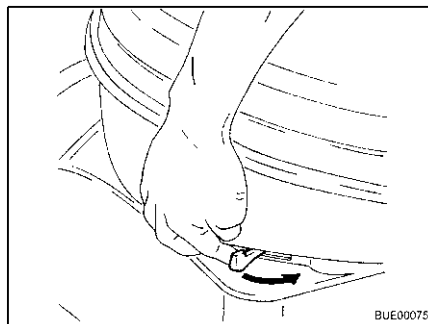

Bild 214 Spola

- Spola toaletten. Tryck på spolknappen.
- Efter spolning stängs spjället.

Kassett C-200 E

Spola toaletten enligt följande om en kassett C-200 E används:

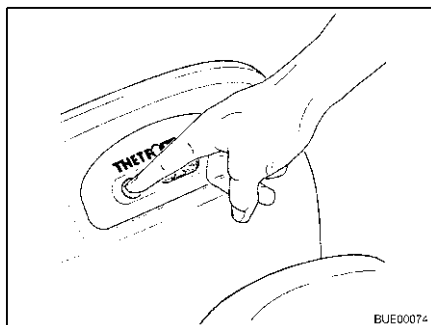

Bild 215 Öppna spjället

- Öppna spjället. Tryck på spjällknappens vänstra sida.

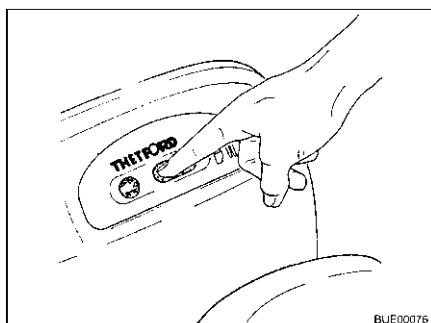

Bild 216 Stäng spjället

- Spola toaletten. Tryck på spolknappen.
- Efter spolning stängs spjället. Tryck på spjällknappens högra sida.
- ▷ Thetford-kassetten kan endast tas ut när spjället är stängt.



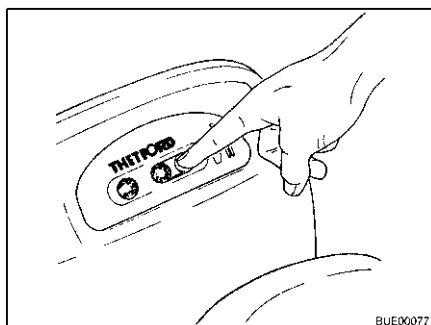

Bild 217 Ta ut Thetford-kassetten

Töm Thetford-kassetten:

- Öppna Thetford-kassetten lock och drag upp bygeln för att ta ut Thetford-kassetten.
- Drag Thetford-kassetten rakt ut så långt det går.
- Tippa Thetford-kassetten lite och drag sedan ut den helt.

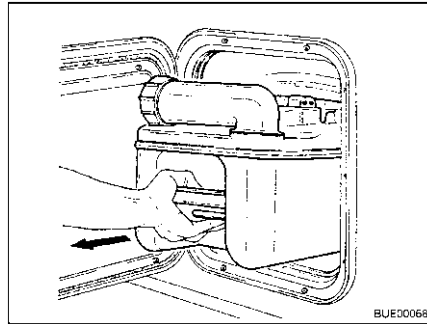

Bild 218 Bära Thetford-kassetten

- Transportera Thetford-kassetten till ett härför avsett tömningsställe. Håll tömningsröret uppåt.

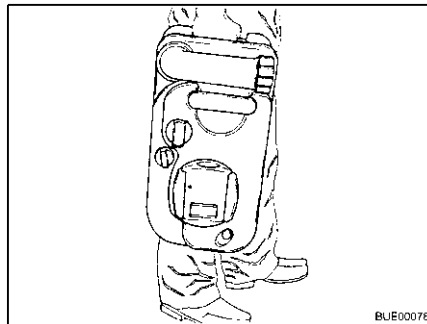

Bild 219 Tömma Thetford-kassetten

- Vrid tömningsröret uppåt.
- Ta bort tömningsrörets lock.
- Vänd på Thetford-kassetten så att tömningsröret sitter nedåt.
- Tryck på luftningsknappen med tummen. Thetford-kassetten töms.
- Spola ur Thetford-kassetten ordentligt med färskvatten.
- Stäng tömningsröret med locket.
- Vrid tillbaka tömningsröret.

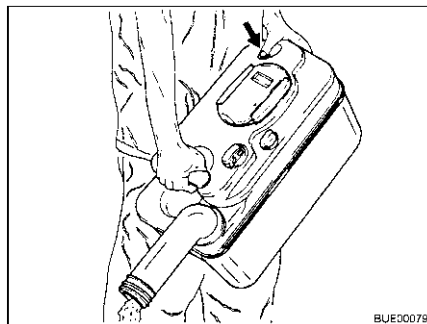

Bild 220 Skjut in Thetford-kassetten

- Förbered Thetford-toaletten för användning.
- Skjut tillbaka Thetford-kassetten till sin plats.
- Se till att Thetford-kassetten säkras av bygeln.
- Stäng luckan till Thetford-kassetten.

10.8 Toalett med fast bänk (Thetford C-402)

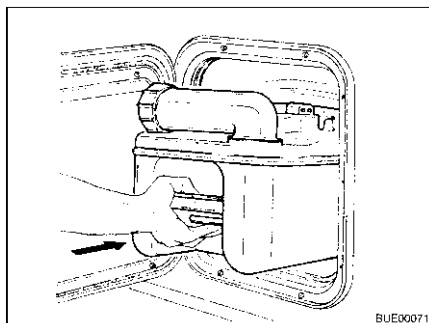

- ▷ Thetford-kassetten kan endast tas ut när spjället är stängt.



Bild 221 Drag i bygeln

Förbered toaletten:

- Öppna Thetford-kassettsens lock och drag upp bygeln för att ta ut Thetford-kassetten.

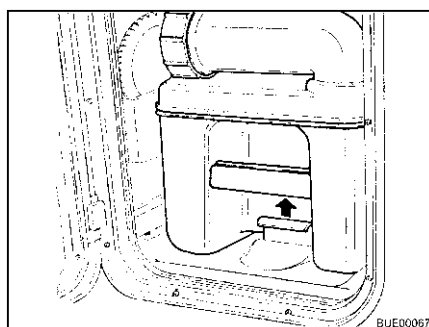

Bild 222 Ta ut Thetford-kassetten

- Drag Thetford-kassetten rakt ut så långt det går.
- Tippa Thetford-kassetten lite och drag sedan ut den helt.

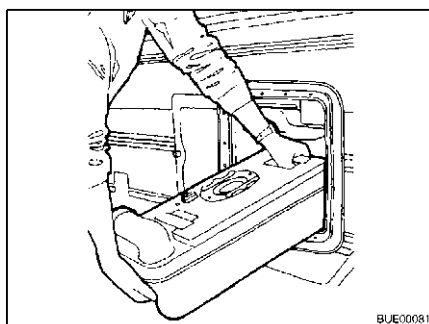

Bild 223 Vrid tömningsröret

- Ställ Thetford-kassetten lodrätt.
 - Vrid tömningsröret uppåt.
 - Ta bort tömningsrörets lock.
- ▷ Häll inte i sanitetsvätska direkt i toalettstolen.

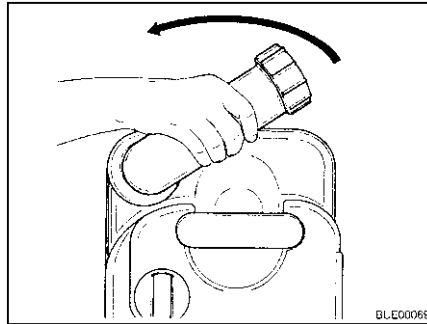

Bild 224 Fylla på sanitetsvätska

- Fyll i angiven mängd sanitetsvätska i Thetford-kassetten.
 - Fyll sedan i så mycket vatten att Thetford-kassetten botten täcks helt.
 - Stäng tömningsröret med locket.
 - Vrid tillbaka tömningsröret.
- ▷ Skjut in försiktigt, använd inget våld. Thetford-kassetten kan skadas.



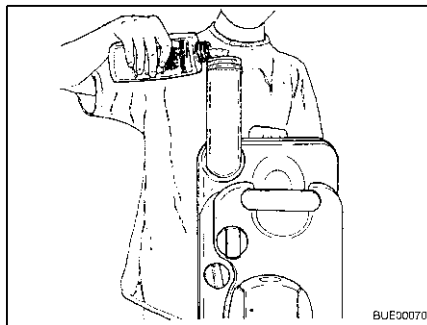

Bild 225 Skjut in Thetford-kassetten

- Skjut tillbaka Thetford-kassetten till sin plats.

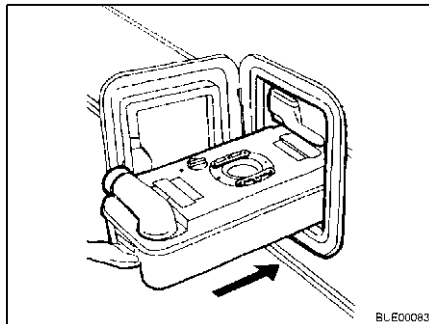

Bild 226 Säkrad Thetford-kasset

- Se till att Thetford-kassetten säkras av bygeln.
- Stäng luckan till Thetford-kassetten.

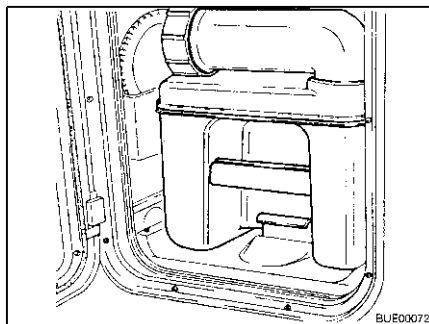

Bild 227 Förspola

- Använda toaletten:*
- Fyll toalettstolen med lite vatten. Tryck på spolknappen. Spolningen pågår så länge som spolknappen hålls nedtryckt.
 - Använd toaletten.

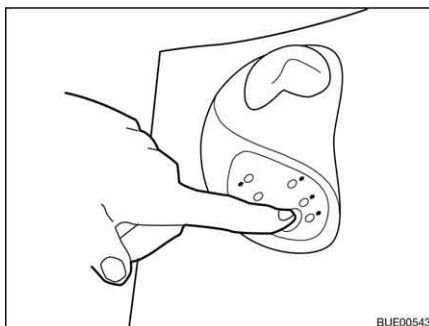

Bild 228 Manövrera spjället

- Öppna spjället. Vrid spjällspaken moturs.

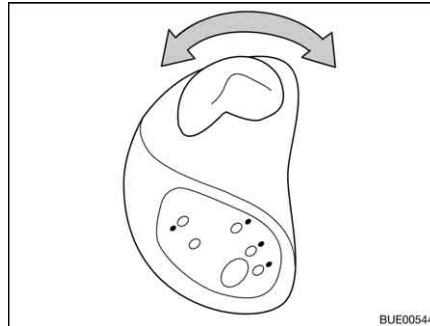

Bild 229 Spola

- Spola toaletten. Tryck på spolknappen.
 - Stäng spjället efter spolning. Därtill vrids spjällspaken medurs.
- ▷ Thetford-kassetten kan endast tas ut när spjället är stängt.

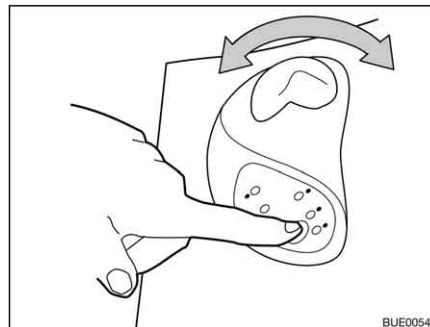

Bild 230 Ta ut Thetford-kassetten

Töm Thetford-kassetten:

- Öppna Thetford-kassetten lock och drag upp bygeln för att ta ut Thetford-kassetten.
- Drag Thetford-kassetten rakt ut så långt det går.
- Tippa Thetford-kassetten lite och drag sedan ut den helt.

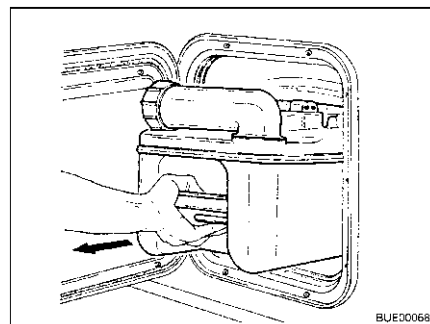

Bild 231 Transportera Thetford-kassetten

- Ställ Thetford-kassetten lodrätt på hjulen.
- Tryck ned dragstångens handtag och flytta undan den från Thetford-kassetten. Spärren på dragstången låses upp.
- Drag ut dragstången helt med handtaget.
- Transportera Thetford-kassetten till ett härför avsett tömningsställe.
- För in dragstången helt med handtaget.



Bild 232 Tömma Thetford-kassetten

- Vrid tömningsröret uppåt.
- Ta bort tömningsrörets lock.
- Vänd på Thetford-kassetten så att tömningsröret sitter nedåt.
- Tryck på luftningsknappen med tummen. Thetford-kassetten töms.
- Spola ur Thetford-kassetten ordentligt med färskvatten.
- Stäng tömningsröret med locket.
- Vrid tillbaka tömningsröret.

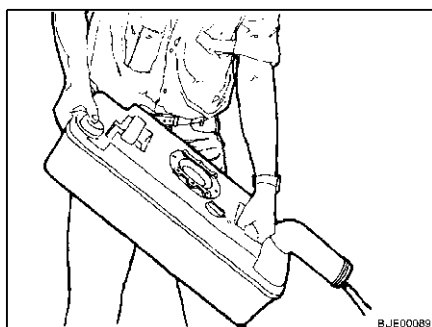

Bild 233 Skjut in Thetford-kassetten

- Förbered Thetford-toaletten för användning.
- Skjut tillbaka Thetford-kassetten till sin plats.
- Se till att Thetford-kassetten säkras av bygeln.
- Stäng luckan till Thetford-kassetten.

Kapitelöversikt

I detta kapitel finns information om fordonets skötsel.

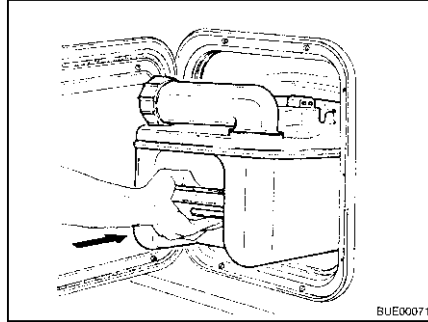
Hänvisningarna gäller:

- fordonets yttre
- fordonets inre
- vattensystemet
- spisfläkten
- klimatanläggningen
- vinterunderhåll

I slutet av detta kapitel hittar du kontrollistor med åtgärder som måste utföras om fordonet inte används under en längre tid.

Kontrollistorna gäller:

- avställning för en kortare tid
- vinteravställning
- idrifttagande efter avställning

11.1 Utvändig skötsel

11.1.1 Allmänt

Den normala utvändiga skötseln består av regelbunden tvätt. Hur ofta fordonet behöver tvättas beror på hur det används och under vilka omständigheter. I områden med kraftigt förorenad luft eller vid körning på saltade vägar måste fordonet tvättas oftare. Om fordonet utsätts för salthaltig och fuktig luft (kustområden, varmt och fuktigt klimat) skall fordonet också tvättas oftare.

Parkera helst inte under träd. De kådaliknande utsöndringarna som droppar ned från vissa träd gör att lacken mattas och kan påskynda eventuell korrosionsprocess.

Fågelspillning skall tvättas bort ordentligt med en gång eftersom syran i spillningen har en frätande effekt.

11.1.2 Tvätta med högtryckstvätt



- ▷ Däcken får aldrig rengöras med högtryckstvätt. Däcken kan skadas.
- ▷ Spruta inte direkt på utvändiga applikationer (dekorfilm) med högtryckstvätt. De utvändiga applikationerna kan lossna.

Innan man tvättar fordonet med en högtryckstvätt är det viktigt att man läser igenom bruksanvisningen till högtryckstvätten.

När man tvättar fordonet med ett runt munstycke ska avståndet mellan fordonet och munstycket vara minst ca 700 mm.

Tänk på att vattenstrålen har ett högt tryck när den kommer ut ur munstycket. Om man inte följer alla anvisningar och använder högtryckstvätten på felaktigt sätt kan detta leda till skador på fordonet. Vattentemperaturen får inte överstiga 60 °C. Flytta vattenstrålen hela tiden, rikta den alltså inte en längre tid på ett och samma ställe. Rikta inte vattenstrålen direkt mot dörrspalter, elektriska komponenter, kontakter, tätningar, ventilationsgaller eller takluckor. Fordonet kan skadas eller vatten kan tränga in i de inre utrymmena.

11.1.3 Tvättning av fordonet



- ▷ Tvätta aldrig fordonet på en tvättgata. Det kan komma in vatten i kylskåpslamellerna, skorstenen, avluftningsöppningarna till spisfläktarna eller ventilationen. Fordonet kan skadas.
- Rengör endast fordonet på en tvättplats som är avsedd för tvätt av fordon. Undvik direkt solljus. Ta hänsyn till miljöaspekter.
- Rengör utvändig utrustning och plastkomponenter endast med en riklig mängd varmt vatten, diskmedel och en mjuk trasa.
- Tvätta fordonet med så riklig mängd vatten som möjligt och med hjälp av en tvättsvamp eller mjuk borste. Om smutsavlagringarna är svåra att avlägsna använd diskmedel.
- Lackerade yttre väggar kan även rengöras med rengöringsmedel för husbil.
- Efterbehandla regelbundet komponenter gjorda av glasfiberförstärkt plast med polermedel. Därvid elimineras risken att de glasfiberförstärkta plastkomponenterna gulnar och de utvändiga lackytorna får ett skyddande skikt.
- Gnid in gummitätningar vid dörrar och luckor till lastutrymmen med talk.
- Behandla låscylindrar i dörrar och luckor till lastutrymmen med grafitpulver.

11.1.4 Fönsterrutor av akrylglas

Akrylglasrutorna måste man vara mycket försiktig med, eftersom de är relativt känsliga.



- ▷ Torka aldrig av torra akrylglasrutor eftersom dammkorn då kan skada ytan.
- ▷ Akrylglasrutor får endast rengöras med en stor mängd varmt vatten, diskmedel och en mjuk trasa.
- ▷ Använd aldrig fönsterputs med tillsatser av kemiska, polerande eller alkoholhaltiga ämnen. Detta leder till att fönstren åldras i förtid så att sprickor kan uppstå.
- ▷ Rengöringsmedel som används till bilkarosser (t. ex. för att avlägsna tjära eller silikon), får ej komma i beröring med akrylglas.
- ▷ Kör ej på tvättgator.
- ▷ Klistra inte fast dekaler på akrylglasrutorna.
- ▷ Efter rengöring av fordonets fönsterrutor av akrylglas skölj ordentligt ytterligare en gång med rent vatten.
- ▷ Gnid in gummitätningarna med talk.



- ▷ Som efterbehandling efter rengöringen rekommenderas akrylglasrengöringsmedel med antistatisk verkan. Mindre repor försvinner vid polering med akrylglaspolish. Tillbehörshandeln tillhandahåller dessa medel.

11.1.5 Underrede

Underredet på fordonet har delvis en beläggning av åldringsbeständigt underredsskydd. Om detta underredsskydd tar skada skall skadan omgående åtgärdas. Ytor som har en sådan beläggning ska inte behandlas med oljespray.



- ▷ Använd endast produkter som har godkänts av tillverkaren. Våra auktoriserade återförsäljare och serviceställen hjälper dig gärna.

11.1.6 Avloppstank

Avloppstanken ska rengöras efter varje användning.

Rengöra:

- Tömma avloppstanken.
- Öppna avloppstankens rengöringsöppning och avtappningskranen.
- Spola avloppstanken ordentligt med färskvatten.
- Rengör, om möjligt, avloppsvattensönderna för hand genom rengöringsöppningen.

11.1.7 Fotsteg

När fotsteget smörjs kan grova smutspartiklar fastna under resan och därmed störa fotstegets funktion eller skada fotsteget. Fotstegets rörliga delar får därför inte smörjas varken med fett eller olja.

11.2 Invändig skötsel



- ▷ Behandla om möjligt genast fläckar.
- ▷ Akrylglasrutorna måste man vara mycket försiktig med, eftersom de är relativt känsliga (se avsnitt 11.1.4).
- ▷ Plastdetaljerna i toalett- och bodelsutrymmen kräver på grund av sin känslighet en mycket noggrann behandling. Lösningemedel eller rengöringsmedel som innehåller alkohol, samt skurmedel, får ej användas. På så sätt undviks försprödning och sprickbildning.
- ▷ Hårfärgningsmedel, nagellack, cigarettaska och liknande substanser kan ge fläckar eller missfärgningar på plastdetaljer som inte går bort. Därför ska det undvikas att dessa substanser kommer i kontakt med plastdetaljer. Om dessa substanser ändå kommit i kontakt med plastdetaljer ska de omedelbart avlägsnas.
- ▷ Inga frätande medel får hällas i avloppsöppningarna. Kokande vatten får ej hällas i avloppsöppningarna. Frätande medel eller kokande vatten skadar avloppsrör och vattenlås.
- ▷ För rengöring av toaletten och vattensystemet samt för avkalkning av vattensystemet får ättika ej användas. Ättika kan skada tätningar eller delar av anläggningen. Vid avkalkning använd konventionella avkalkningsmedel.
- ▷ Var sparsam med vattnet. Torka upp utspillt vatten.
- ▷ Dammsug mattor och stoppningar regelbundet med en lämpligt dammsugarborste.



- ▷ För information om användningen av underhållsmedel står våra agenturer och serviceställen till förfogande.

- Rengör möbelytor, skåphandtag, lampor och samtliga plastdetaljer i toalett-och bodel med vatten och en mjuk tygrasa. Ett mildt rengöringsmedel kan tillsättas vattnet. Använd vid behov möbelpolish för att behandla lackytorna.
- Tyget till dynorna kan rengöras med skumtvätt eller med skummet från ett mildt tvättmedel. Tyget till dynorna ska inte tvättas, bara göras rent. Skydda dynorna för direkt sol så att tyget inte bleknar.
- Tyg till dynorna av novalife® får endast göras rent med vatten.
- Rengör skinnöverdrag med en bomullsduk eller mild tvällösning (rengöringssåpa). Observera att skinn inte får bli för fuktigt och hantera inte vatten i närheten av skinnklädseln så att vatten inte kan tränga in i sömmarna.
- För gardiner och draperier rekommenderas kemptvätt.
- Heltäckningsmattan skall vid behov rengöras med mattrengörare och dammsugas.
- Rengör PVC-golvbeläggning med ett mildt, såpa-rengöringsmedel avsett för PVC-golv. Heltäckningsmattan får ej läggas på det våta PVC-golvet. Heltäckningsmatta och PVC-golvbeläggning kan klibba fast vid varandra.
- Skura aldrig diskhon och gasspisen med skurpulver. Undvik allt som skulle kunna leda till repor i plastmaterialet.
- Rengör endast gasspisens brännare med en fuktig trasa. Det får inte komma in vatten i brännarlockens öppningar. Vattnet kan skada gasspisens brännare.
- Borsta rent insektsskydd i dörrar, fönster och takluckor med en mjuk borste eller dammsug med borstillsatsen till dammsugaren.
- Mörklägningsrullgardinerna borstas av med mjuk borste eller dammsugs med borstillsats. Avlägsna fett eller hårt inbiten smuts med en 30 °C varm tvällösning (rengöringssåpa).
- Plisségardinerna borstas av med mjuk borste eller dammsugs med borstillsats. Avlägsna fett eller hårt inbiten smuts med en 30 °C varm tvällösning (rengöringssåpa).
- Säkerhetsbältena kan i utrullat läge rengöras med en varm tvällösning. Innan de rullas upp måste säkerhetsbältena ha torkat helt.
- Torka av bränslecellen med en mjuk, fuktig trasa.

11.3 Vattensystem

11.3.1 Rengöra vattentanken

- Tömma vattentanken och stäng utloppsöppningen.
- Tag av vattentankens lock.
- Fyll på vatten med lite diskmedel i vattentanken (använd inte skurmedel).
- Borsta vattentanken med en vanlig diskborste, tills det inte längre finns någon synlig beläggning.
- Borsta likaså av pumphuset.
- Rengör om möjligt färskvattensonderna för hand genom rengöringsöppningarna.
- Spola vattentanken med rikligt med dricksvatten.

11.3.2 Rengöra vattenledningar



- ▷ Använd endast lämpligt rengöringsmedel från fackhandeln.
- ▷ Rengöringsmedlet måste motsvara nationella bestämmelser och (vid behov) vara godkänt.



- ▷ Samla upp blandningen av vatten och rengöringsmedel som rinner ut och avfallshantera på fackmannamässigt sätt.

- Tömma vattensystemet.
- Stäng alla utloppsöppningarna och avtappningskranar.
- Fyll på en blandning av vatten och rengöringsmedel i vattentanken. Följ tillverkarens anvisningar om blandningsförhållande.
- Öppna avtappningskranarna en åt gången.
- Låt avtappningskranarna vara öppna tills blandningen av vatten och rengöringsmedel har nått respektive utlopp.
- Stäng avtappningskranarna igen.
- Samtliga vattenkranar ställs i läge "varmt" och öppnas.
- Låt vattenkranarna vara öppna tills blandningen av vatten och rengöringsmedel har nått respektive utlopp.
- Samtliga vattenkranar ställs i läge "kallt" och öppnas.
- Låt vattenkranarna vara öppna tills blandningen av vatten och rengöringsmedel har nått respektive utlopp.
- Samtliga vattenkranar stängs.
- Spola flera gånger på toaletten.
- Låt rengöringsmedlet verka enligt tillverkarens anvisningar.
- Tömma vattensystemet. Samla då upp blandningen av vatten och rengöringsmedel som rinner ut och avfallshantera på fackmannamässigt sätt.
- Fyll och töm hela vattensystemet flera gånger med dricksvatten för att spola ur det.

11.3.3 Desinficera vattensystemet



- ▷ Använd endast lämpligt desinfektionsmedel från fackhandeln.
- ▷ Desinfektionsmedlet måste motsvara nationella bestämmelser och (vid behov) vara godkänt.



- ▷ Samla upp blandningen av vatten och desinfektionsmedel som rinner ut och avfallshantera på fackmannamässigt sätt.

- Tömma vattensystemet.
- Stäng alla utloppsöppningarna och avtappningskranar.
- Fyll på en blandning av vatten och desinfektionsmedel i vattentanken. Följ tillverkarens anvisningar om blandningsförhållande.
- Öppna avtappningskranarna en åt gången.
- Låt avtappningskranarna vara öppna tills blandningen av vatten och desinfektionsmedel har nått respektive utlopp.
- Stäng avtappningskranarna igen.

- Samtliga vattenkranar ställs i läge "varmt" och öppnas.
- Låt vattenkranarna vara öppna tills blandningen av vatten och desinfektionsmedel har nått respektive utlopp.
- Samtliga vattenkranar ställs i läge "kallt" och öppnas.
- Låt vattenkranarna vara öppna tills blandningen av vatten och desinfektionsmedel har nått respektive utlopp.
- Samtliga vattenkranar stängs.
- Spola flera gånger på toaletten.
- Låt desinfektionsmedlet verka enligt tillverkarens anvisningar.
- Tömma vattensystemet. Samla då upp blandningen av vatten och desinfektionsmedel som rinner ut och avfallshantera på fackmannamässigt sätt.
- Fyll och töm hela vattensystemet flera gånger med dricksvatten för att spola ur det.

11.4 Spisfläkt

Rengör spisfläktens filter då och då. Hur ofta rengöringen måste göras beror på hur ofta spisfläkten används. Vänta inte med att rengöra filtret tills spisfläkten inte längre fungerar effektivt.

Rengöra filtret:

- Tvätta filtret med varmt vatten och lite diskmedel.

11.5 Klimatanläggning

11.5.1 Dometic



Bild 234 Klimatanläggning (Dometic)

I den nedre delen av klimatanläggningens takenhet (Bild 234,2) finns ett luddfilter och ett aktivt kolfilter bakom ventilationsgallret (Bild 234,1 och 3). Luddfiltret måste rengöras regelbundet och bytas vid behov. Tillverkaren rekommenderar att byta aktivt kol-filtret varje år.

På vänster sida av takenheten (utanför fordonet) finns avtappningsöppningarna för kondensvattnet. Håll avtappningsöppningen fri från smuts, löv o.dyl. så att kondensvattnet kan rinna ut fritt.

11.5.2 Telair

Rengör filter och ventilationsgaller utvändigt på huset då och då. Hur ofta rengöringen måste göras beror på hur ofta klimatanläggningen används. Vänta inte med att rengöra filtret och ventilationsgallret tills klimatanläggningen inte längre fungerar effektivt.



- ▷ Använd uteslutande milda rengöringslösningar, aldrig bensin eller lösningsmedel.

Rengöra filtret:

- Tvätta filtret med varmt vatten och lite diskmedel.
- Låt filtret torka ordentligt innan det åter monteras.

Rengöra ventilationsgaller:

- Borsta av grovt smuts eller avlagringar från det utvändiga ventilationsgallret med en borste. Om rengöringslösning används ska det beaktas att inget vatten får tränga in i det inre av huset.

11.6 Vinterskötsel

Saltet på vägarna leder till skador på underredet och de delar som utsätts för sprutvatten. Vi rekommenderar att tvätta fordonet oftare på vintern för att skölja bort saltet. Speciellt viktigt är det att rengöra mekaniska komponenter och delar som har ytbehandlats och naturligtvis även hela undersidan av fordonet.



- ▷ Vid risk för frost skall värmen alltid vara på med min 15 °C. Ställ in cirkulationsfläkten (i förekommande fall) på automatik. Vid extrema utetemperaturer bör man även lätt öppna alla skåpluckor och möbeldörrar inomhus. Den inströmmande varmluften kan förhindra frysning t. ex. av vattenledningar och bildning av kondensvatten i förvaringsutrymmena.
- ▷ Om det är risk för frost ska fönsterna på fordonet skyddas utifrån med isoleringsmattor.
- ▷ Håll skorsten och ventilationer fria från snö. Använd ev. en skorstensförlängning.

11.6.1 Förberedelser

- Kontrollera fordonet med avseende på lackskador och rost. Åtgärda skadorna vid behov.
- Se till att det inte kan komma in vatten i ventilationsöppningarna på golvet eller i värmesystemet.
- Skydda underredets metalldelar mot rost med ett skyddsmedel med vaxbas.
- Konservera lackerade ytterväggar med lämpligt medel.

11.6.2 Vinterdrift

Under användning på vintern uppstår det kondensvatten i fordonet vid låga temperaturer. För att få en god rumsluftkvalitet och förhindra skador p.g.a. kondensvatten, måste man lufta fordonet ordentligt.

- Ställ vämen på högsta effekt under fordonets uppvärmningsfas och öppna takförvaringsskåp, gardiner och rullgardiner. Därigenom får man optimal luftning.
- Låt endast värmen vara på när fläktanläggningen är igång.
- Ta bort alla täcken och kuddar på mornarna, lufta förvaringsboxarna och torka fuktiga ställen.



- ▷ Torka bort kondensvatten, om det trots detta bildas något.
- ▷ Obegränsad vinterfunktion garanteras endast för modeller utan dubbelgolv i samband med "vinterpaketet" från grundutrustningen.

11.6.3 Efter vintern

- Tvätta underredet och motorn noga. Därigenom avlägsnas tömedel (salt, lutrester), som kan orsaka korrosion.
- Tvätta fordonets utsida och konservera plåten med vanligt bilvax.

11.7 Avställning

11.7.1 Tillfällig avställning



- ▶ Om fordonet har stått länge utan att användas (ca 10 månader) ska bromssystemet och gasanläggningen kontrolleras på en auktoriserad fackverkstad.
- ▶ Tänk på att vattnet blir dåligt redan efter relativt kort tid.
- ▶ Kabelskador orsakade av djur kan leda till kortslutning. Brandfara!

Innan avställning skall checklistan gås igenom:

	Åtgärder	Utförd
Basfordon	Tanka bränsletanken helt full. Därigenom kan korrosionsskador i bränslesystemet förhindras	
	Fordonet ställs på bockar för att avlasta hjulen, alternativt kan fordonet förflyttas lite var 4:e vecka. Där igenom förhindras "fyrkantiga" hjul och skador på lagren	
	Skydda däcken mot direkt solljus. Risk för sprickbildning!	
	Pumpa däcken till rekommenderat max. tryck	
	Fordonets underrede skall kunna ventilera fritt	
	 ▷ Fukt eller syrebrist, orsakad av t. ex. övertäckning med plastfolie kan förorsaka optiska förändringar på underredet.	
	Dessutom måste anvisningarna i instruktionsboken till basfordonet beaktas	
Påbyggnad	Förslut alla skorstenar med passande lock och täta alla andra öppningar (utom inbyggda ventilationer). På så sätt förhindrar man att djur (t. ex. möss) kommer in	
	För att undvika att det bildas kondensvatten, och till följd därav mögel, ska innerrummet, alla utifrån tillgängliga förvaringsutrymmen och uppställningsplatsen (t. ex. garage) vädras var 3:e vecka	
Invändigt	Dynorna ställs upp för ventilering och täcks över	
	Kylskåpet rengörs	
	Kylskåpsdörren och frysfacket hålls något öppna	
	Leta efter spår av djur i fordonet	
	Koppla bort den platta bildskärmen från elnätet och ta ev. ut den ur fordonet	

	Åtgärder	Utförd
Gasanläggning	Stäng huvudavstängningsventilen på gasflaskan	
	Stäng alla gasavstängningsventiler	
	Gasflaskorna skall alltid tas ut ur gasboxen, även om de är tomma	
Elektrisk anläggning	Bodels- och startbatteri laddas fulla	
	 ▷ Före tillfällig avställning skall batteriet laddas minst 20 timmar. Koppla från bodelsbatteriet från 12 V-nätet. Koppla från batteri-brytaren på el-blocket eller aktivera batteri-frånkoppling via panelen (se kapitel 8)	
Vattensystem	Tömma hela vattensystemet. Restvatten i vattenledningarna blåses ut (max. 0,5 bar). Vattenkranarna skall vara öppna i mittläge. Låt säkerhets-/avtappningsventil (i förekommande fall) och alla avtappningskranar vara öppna. Hänvisningarna i kapitel 10 skall beaktas	

11.7.2 Avställning över vintern

Kompletterande åtgärder är erforderliga vid avställning över vintern:

	Åtgärder	Utförd
Basfordon	Rengör karossen och fordonet noga och spruta på varmvax eller konservera med lackmedel	
	Bränsletanken fylls med vinterdiesel	
	Frostskyddet i kylvattnet kontrolleras	
	Åtgärda lackskador	
Påbyggnad	Tvätta fordonets utsida noga	
	Håll ventilationen öppen	
	Rengör och smörj de inbyggda stöden	
	Rengör och smörj alla gångjärn på dörrar och luckor	
	Spärrar penslas med olja eller glycerin	
	Behandla alla tätningsgummin med talk	
	Låscylindrar smörjes med grafitpulver	
Invändigt	Ställ in avfuktare	
	Tag ut dynorna ur fordonet och förvara dem på ett torrt ställe	
	Vädra fordonets inre ungefär var 3:e vecka	
	Töm alla skåp och förvaringsutrymmen och öppna alla luckor dörror och lådor	
	Rengör fordonets inre grundligt	
	Vid risk för frost ska den platta bildskärmen tas ut ur fordonet	
Elektrisk anläggning	Ta ut startbatteri och bodelsbatteri och förvara dem frostfritt (se kapitel 8) samt anslut fordonet till en 230 V-försörjning	

	Åtgärder	Utförd
Vattensystem	Rengör vattensystemet med speciella rengöringsmedel från fackhandeln	

Fordonet i sin helhet	Lägg upp skyddspresenningarna så att ventilationöppningarna inte täcks eller använd luftgenomträngbara presenningar	
------------------------------	---	--

11.7.3 Idrifttagande av fordonet efter tillfällig avställning eller vinteravställning

Innan idrifttagande skall checklistan gås igenom:

	Åtgärder	Utförd
Basfordon	Däcktryck kontrolleras Kontrollera reservhulets däcktryck	

Påbyggnad	Fotstegets vridlager rengörs Kontrollera de inbyggda stödens funktion Kontrollera dörrarnas, fönstrens och takluckans funktion Funktionskontroll av samtliga utvändiga lås, som t. ex. luckor till last-/förvaringsutrymmen, påfyllningslock och ingångsdörr Ta bort övertäckning från skorstenen (i förekommande fall) Ta bort vinterövertäckning på kylskåpets lameller (i förekommande fall)	
------------------	--	--

Gasanläggning	Gasflaskorna ställs i gasboxen, spänns fast och ansluts till gastryckregulatorn	
----------------------	---	--

Elektrisk anläggning	Anslut 230 V-försörjning via uttaget på utsidan Bodels- och startbatteri laddas fulla  ▷ Ladda batteriet minst 20 timmar efter avställning. Anslut bodelsbatteriet till 12 V-nätet. Koppla till batteri-brytaren på elblocket eller upphäv batteri-frånkoppling via panelen (se kapitel 8) Kontroller att den elektriska anläggningen fungerar t. ex. inomhusbelysning, vägguttag och elektriska apparater	
-----------------------------	---	--

Vattensystem	Desinficera vattenledningar och vattentank Funktionen av avloppstankens manöverspak kontrolleras Stäng säkerhets-/avtappningsventilen (i förekommande fall), avtappningskranar och vattenkranar Kontrollera vattensystemet på täthet	
---------------------	---	--

Fast installerade apparater	Kontrollera funktionen hos fast installerade apparater Värmevätskan i varmvatten-värmesystemet skall bytas vartannat år	
------------------------------------	--	--

Kapitelöversikt

I detta kapitel hittar du anvisningar för inspektion och underhåll på fordonet. Underhållsanvisningarna gäller:

- dörrarna
- bodelsbatteriet
- bränslecellen
- varmvatten-värmesystemet Alde
- motorvärmen
- byte av glödlampor

I slutet av kapitlet finns viktiga anvisningar för reservdelsanskaffning.

12.1 Inspektion

Som alla tekniska apparater och maskiner måste fordonet undersökas med jämna mellanrum.

Dessa inspektioner måste utföras av fackpersonal.

För dessa arbeten krävs speciella fackkunskaper som inte kan förmedlas inom ramen för denna instruktionsbok. Dessa fackkunskaper står till förfogande hos våra serviceställen. Erfarenheter samt de råd och anvisningar om installationer och verktyg som regelbundet lämnas av fabriken borgar för en fackmannamässig inspektion av fordonet enligt senaste rön.

Genomför den "första schemalagda inspektionen" på ett av våra serviceställen 12 månader efter den första registreringen.

Genomför påföljande inspektioner en gång om året.

Servicestället som utför arbetet bekräftar de genomförda arbetena.

Inspektion av chassi bekräftas i chassitillverkarens kundservicehäfte.



- ▷ Beakta inspektionerna som anges av tillverkaren och genomför inspektioner med föreskrivna intervall. Därigenom upprätthålls fordonets värde.
- ▷ Bekräftelsen av genomförda inspektioner gäller även som bevis vid ev. skador och garantiärenden.

12.2 Underhållsarbeten

Som alla tekniska apparater och maskiner kräver även ett fordon underhåll. Omfattningen och intervallerna står i förhållande till i vilken miljö och hur ofta fordonet används. Om fordonet utsätts för krävande situationerna ökar naturligtvis underhållets omfattning och intervallerna blir kortare.

På basfordonet och de fast installerade apparaterna ska underhållet utföras i den intervall som anges i resp. instruktionsbok.

12.3 Dörrar

Smörj gångjärnen på ingångsdörren då och då så att glidegenskaperna mellan gångjärn och fjäder inte försämras.



- ▷ Vi rekommenderar Molykote PG 65 eller vaselin.

12.4 Bodelsbatteri



- ▷ Använd endast samma typ av batteri vid batteribyte (samma kapacitet, spänning, tålighet).
- ▷ Använd aldrig vanliga bilbatterier (startbatterier). Ett bly-syra-batteri får inte bytas ut mot ett bly-gel-batteri.
- ▷ Använd inga s.k. förstärkningsmedel.

Beakta följande anvisningar för att förlänga batteriets livslängd:

- Håll batteriets yta torr och ren.
 - Kontrollera syranivån regelbundet och fyll på avsaltat eller destillerat vatten vid behov. Fyll aldrig på syra.
 - Låt en fackverkstad kontrollera regulatorspänningen vid stora vattenförluster.
 - Kontrollera batteriets laddning genom mätning av syradensiteten.
- Syradensitet**
- Batteriet måste laddas om syradensiteten är under 1,21 kg/l. Om syra med en densitet på 1,23 kg/l används, måste batteriet laddas när syradensiteten ligger under 1,18 kg/l.
 - Vid en syradensitet på 1,21 kg/l är batteriet frostskyddat till -15 °C (vid 1,28 kg/l till -70 °C).

Batteriet är tåligt mot på- och fränkopplingar och lämpar sig speciellt för fordonsnätet. Tålighet mot på- och fränkopplingar betyder att flera urladdnings-/laddningsprocesser är möjliga.

12.5 Bränslecell

12.5.1 Byt tankpatron



- ▶ Öppna lågor är inte tillåtna när tankpatronen byts ut, rök inte. Brandfara!
- ▶ Metanol är giftigt. Farligt vid inandning, förtäring, hudkontakt och ögonkontakt.



- ▷ Se till att tankslangen inte är böjd eller klämd när tankanslutningen ansluts.
- ▷ Använd endast originaltankpatroner från SFC.



- ▷ Tankpatronerna kan bytas medan systemet är igång.
 - ▷ Utrunnet metanol avdunstar helt.
 - ▷ Original-tankpatroner finns hos alla auktoriserade återförsäljare och på alla serviceställen.
- Skruva av tankpatronanslutningen från den tomma tankpatronen.
 - Lossa tankpatronens fästrem.
 - Ta ut den tomma tankpatronen från tankpatronhållaren.
 - Förslut tankpatronen ordentligt med locket efter användning.
 - Sätt in en ny försluten originaltankpatron i tankpatronhållaren.
 - Fäst tankpatronen ordentligt med fästremmen.
 - Öppna locket och förvara det säkert.

- Skruva på tankpatronanslutningen på den nya tankpatronen.
- På menyn "Main menu (huvudmeny) > Fuel Cartridge (tankpatron)" anger du storleken för den ditsatta tankpatronen och bekräftar med "OK".

12.5.2 Påfyllning av servicevätska



- ▷ Använd endast original-påfyllningssatser från SFC.
- ▷ Fyll endast på servicevätska när detta indikeras på kontrollpanelen.
- ▷ Se till att varken smuts eller främmande material hamnar i påfyllningsöppningen.



- ▷ Original-påfyllningssatser finns hos alla auktoriserade återförsäljare och på alla serviceställen.
- ▷ Torka bort utspilld servicevätska med en trasa.

- Stäng av bränslecellen och drag ut kontakten till apparatanslutningen.
- Drag bort frånluftsslangen.
- Klipp av spetsen på påfyllningsflaskans pip.
- Håll i hela påfyllningsflaskans innehåll i anslutningen för frånluftsslangen.
- Sätt fast frånluftsslangen igen.
- Sätt fast kontakten till apparatanslutningen igen.
- Tryck på återställningsknappen.

12.6 Varmvatten-värmesystem Alde



- ▷ Värmevätskenivån ska kontrolleras regelbundet på expansionsbehållaren.
- ▷ Under eller efter varmvatten-värmesystemets första drifttimmar kan nivån i systemet sjunka under miniminivån. I detta fall skall värmevätska fyllas på.
- ▷ Efter första värmedriften rekommenderar vi att avlufta värmesystemet och att kontrollera glykolhalten.
- ▷ Värmevätskan skall bytas ungefär vartannat år av din auktoriserade återförsäljare eller serviceställe, eftersom rostskyddet försämras med tiden.
- ▷ Påfyllning av värmesystemet får endast göras med en vatten-glykolblandning (60 : 40). En sådan blandning ger ett frostskydd ned till ca -25 °C. Beakta uppgifterna i instruktionsboken från tillverkaren vid påfyllning av varmvatten-värmesystem som är anslutna till fordonsmotorns kylkretslöpp.



- ▷ För ytterligare information se den separata instruktionsboken från tillverkaren.

12.6.1 Kontroll av vätskenivå



Bild 235 Expansionsbehållare varmvatten-värmsystem

- Slå av varmvatten-värmsystemet och låt värmsystemet svalna.
- Kontroll av vätskenivå utförs på expansionsbehållaren (Bild 235), nivån skall ligga mellan markeringarna "MIN" (Bild 235,3) och "MAX" (Bild 235,2).

12.6.2 Påfyllning av värmevätska

- Ställ fordonet vågrätt. Detta förhindrar blåsbildning.
- Slå av varmvatten-värmsystemet och låt värmsystemet svalna.
- Dra eller skruva av locket.
- Vredet på expansionsbehållaren (Bild 235,1) öppnas.
- Ta av locket.
- Frostskyddet kontrolleras med frostskyddsmätare. Frostskyddshalten måste vara 40 % eller motsvara ett frostskydd av -25 °C.
- Fyll långsamt på vatten-frostskyddsblandningen i expansionsbehållaren.



- ▷ Den optimala vätskenivån är nådd när vätskan i expansionsbehållaren når upp till 1 cm ovanför markeringen "MIN" i avsvanat tillstånd.

12.6.3 Avluftning av värmeanläggning



Bild 236 Avluftningsventil varmvatten-värmsystem

Avluftningsventilerna är monterade vid värmeelementen.

- Slå av varmvatten-värmsystemet och låt värmsystemet svalna.
- Öppna avluftningsventilen (Bild 236, 1) och låt den vara öppen så länge det kommer ut luft.
- Stäng avluftningsventilen.
- Upprepa detta med alla avluftningsventiler.
- Kontrollera om varmvatten-värmsystemet blir varmt.

12.6.4 Avluftningsventilernas läge

A 747-2

Avluftningsventilernas läge
Utlopp för komplett tömning under garageluckan till höger under fordonet
På alkovsängen, vänster och höger
I sittgruppen mot färdriktningen, åtkomst via koffertlocket
I den längsgående sittbänkens främre område, åtkomst via servicelucka
I skåpet vid ingången till vänster
I badet vid värmeelementet
På den bakre sängen, till vänster och höger
I köket bakom lådan
I den bakre delen till höger, åtkomst via garageluckan

12.7 Motorvärme

Ta motorvärmern i drift för 10 minuter minst en gång i månaden; slå på den när motorn är kall och med lägsta fläktinställning.

Före vintern måste motorvärmern kontrolleras av en auktoriserad fackverkstad.

12.8 Byte av glödlampor, utvändigt



- ▶ Glödlampor och ljusarmaturer kan bli väldigt heta. Innan lampan byts, skall den därför först kylas ner.
- ▶ Glödlampor skall förvaras utom räckhåll för barn.
- ▶ Glödlampor som har fallit ner eller har repor i glaset skall ej användas. Glödlampan kan explodera.



- ▷ Ta aldrig tag i en ny glödlampa med bara fingrarna. Skydda glödlampan med en tygtrasa när du sätter i den.
- ▷ Använd endast glödlampor av samma typ och med rätt wattal (se tabell "Glödlamptyper för utvändigt belysning").
- ▷ Om lampornas lysdioder är defekta ska en auktoriserad återförsäljare eller serviceställe uppsökas.

Glödlamptyper

I fordonet används olika typer av glödlampor. Nedan beskrivs bytet av de olika typerna av glödlampor.



Bild 237 Glödlamptyper

Pos. i Bild 237	Sockettyp/lamptyp	Byta
1	Instickssocket	Dra ut för att ta ut glödlampan
		Skjut in i hållaren med lätt tryck för att sätta in glödlampan
2	Bajonettsocket	Tryck ned och vrid moturs för att ta ut glödlampan
		Sätt in i hållaren och vrid medurs för att sätta in glödlampan
3	Cylindriska glödlampor	Bøj försiktigt ut lamphållarens kontakter för att ta ut och sätta in den
4	Halogenglödlampa	Lossa hållfjädrarna för att ta ut den
		Haka fast hållfjädrarna igen när lampan har satts in

12.8.1 Belysning front

Lysen för halvljus, helljus och parkeringsljus såväl som för körriktningvisare är delar av basfordonet. Byte av glödlampor beskrivs i instruktionsboken för basfordonet.

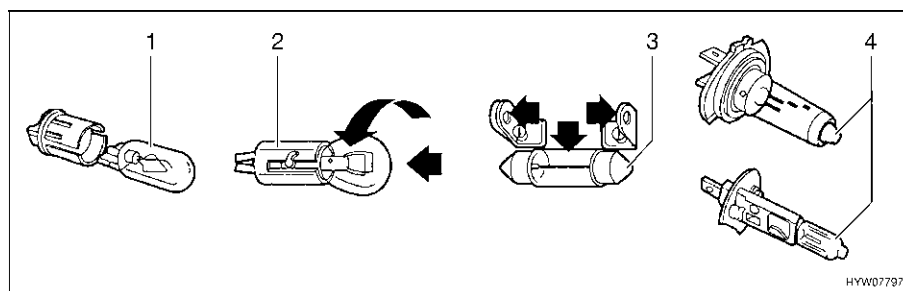
12.8.2 Belysning bak

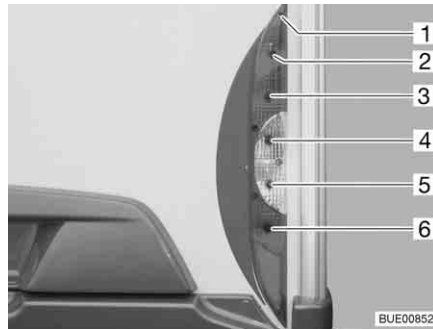

- 1 Lamphusskruvar
- 2 Bakljus
- 3 Bromsljus
- 4 Körriktningsvisare
- 5 Backljus
- 6 Dimbakljus

Bild 238 Belysning bak

- Lossa fem lamphusskruvar (Bild 238,1).
- Ta av lamphuset.
- Tag ut glödlampan.
- Sätt in en ny glödlampa.
- Montera ljuset i omvänd ordningsföljd.

12.8.3 Belysning sida

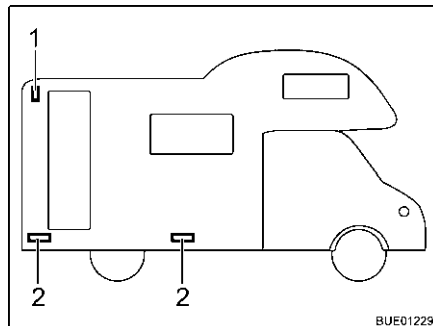

- 1 Breddmarkeringslampan
- 2 Markeringslampan

Bild 239 Belysning sida

Breddmarkeringslampan

Breddmarkeringslampan sitter baktill upptill.

- Tag av lamphuset.
- Tag ut glödlampan.
- Sätt in en ny glödlampa.
- Montera ljuset i omvänd ordningsföljd.

Markeringslampor

Markeringslamporna sitter nedtill på fordonet. Beroende på fordonets längs finns det två eller tre markeringslampor.



- ▷ Lamporna är utrustade med lysdioder. Besök en återförsäljare eller ett serviceställe för att byta LEDs.

12.8.4 Glödlamptyper för ytterbelysning

	Ytterbelysning	Glödlamptyp
Bak	Bromsljus	Ba15s 12 V 21 W
	Bakljus	Ba15s 12 V 5 W
	Körriktningsvisare	Ba15s 12 V 21 W orange
	Dimbakljus	Ba15s 12 V 21 W
	Nummerplåtsbelysning	Soffitte 12 V 5 W
	Backljus	Ba15s 12 V 21 W
	Tredje bromsljus	Lysdiod
Sida	Markeringslampa	Lysdiod
	Bredmarkeringslampa	Ba15s 12 V 5 W

12.9 Byte av glödlampor, invändigt



- ▶ Glödlampor och ljusarmaturer kan bli väldigt heta. Innan lampan byts, skall den därför först kylas ner.
- ▶ Slå från strömmen med ledningsskyddsbrytaren i 230 V-säkringslådan innan glödlampan byts ut.
- ▶ Glödlampor skall förvaras utom räckhåll för barn.
- ▶ Glödlampor som har fallit ner eller har repor i glaset skall ej användas. Glödlampan kan explodera.
- ▶ Lampor kan bli mycket varma. När lampan är påslagen måste avståndet till brännbara föremål alltid vara minst 30 cm. Brandfara!
- ▶ Byt inte ut lysdioderna i lamporna mot vanliga glödlampor. Brandrisk på grund av stark värme.



- ▷ Ta aldrig tag i en ny glödlampa med bara fingrarna. Skydda glödlampan med en tygrasa när du sätter i den.
- ▷ Endast glödlampor av samma typ och med rätt Watt-tal skall användas.
- ▷ Om lampornas lysdioder är defekta ska en auktoriserad återförsäljare eller serviceställe uppsökas.

12.9.1 Halogentaklampa



Bild 240 Halogentaklampa

Halogenglödlampa 12 V/10 W

- Lampbyte:*
- Skruva av fästmuttern (Bild 240,3) och ta av täckplattan (Bild 240,2).
 - Tag ut halogenglödlampan (Bild 240,1).
 - Sätt in en ny halogenglödlampa.
 - Montera ljuset i omvänd ordningsföljd.

12.9.2 Utanpåliggande LED-lampa

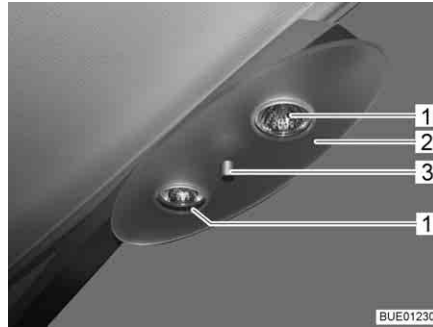

Bild 241 Utanpåliggande LED-lampa



- ▷ LED-lamporna har mycket lång livslängd. De behöver normalt inte bytas ut.

- Lampbyte:*
- Kontakta en återförsäljare eller ett serviceställe.

12.9.3 Infällda lampor med LED



Bild 242 Infälld LED-lampa



Bild 243 LED-lampa med strömbrytare

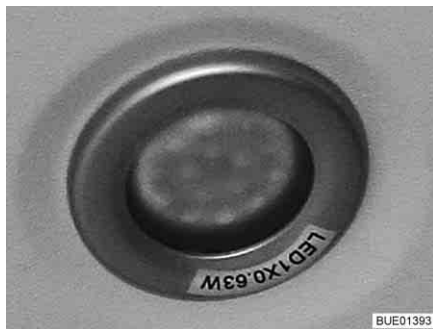

▷ LED-lamporna har mycket lång livslängd. De behöver normalt inte bytas ut.

Lampbyte: ■ Kontakta en återförsäljare eller ett serviceställe.

12.9.4 Infälld halogenlampa (platt)



Bild 244 Infälld halogenlampa (platt)

Halogenglödlampa G4 12 V/10 W

Den infällda halogenlampan (Bild 244,2) är monterad i ramen.

Lampbyte:

- Lyft av den inre täckringen med glasskiva (Bild 244,1) med ett lämpligt verktyg (t. ex. en skruvmejsel) från lamphuset.
- Tag ut halogenglödlampan.
- Sätt in en ny halogenglödlampa.
- Montera ljuset i omvänd ordningsföljd.

12.9.5 Halogenspotlight (förskjutningsbar)



Bild 245 Halogenspotlight (förskjutningsbar)



Bild 246 Sugkopp för lampbyte

Halogenlödampa 12 V/10 W

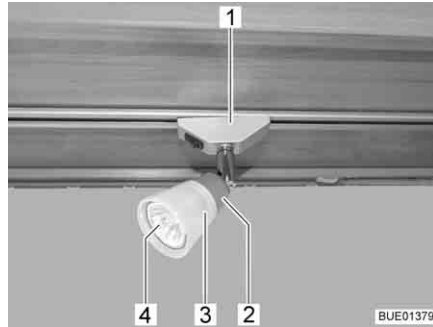
Lampbyte:

- Vrid halogenspotlighten (Bild 245, 1) 90° och ta av den från skenan.
- Vrid lampskärmen (Bild 245, 3) moturs.
- Dra försiktigt av lampskärmen med halogenlödampen (Bild 245, 4) från sockeln (Bild 245, 2).
- Tag ut halogenlödampen.
- Skruva på lampskärmen på sockeln.
- Sätt i en ny halogenlödampa i lampskärmen och tryck i den i sockeln.
- Sätt i halogenlampan i skenan.



- ▷ Som hjälpmedel vid lampbyte medföljer en sugkopp (Bild 246, 1).

12.9.6 Halogenspotlight (förskjutningsbar)



Bild 247 Halogenspotlight (förskjutningsbar)

Halogenlödampa 12 V/10 W

Lampbyte:

- Lossa fästskruven (Bild 247, 1).
- Tag av lampskärmen (Bild 247, 2).
- Tag ut halogenlödampen.
- Sätt in en ny halogenlödampa.
- Montera ljuset i omvänd ordningsföljd.

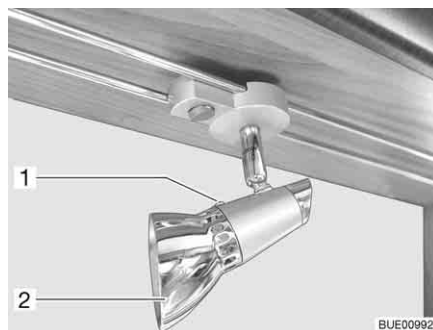
12.9.7 Klädskåpslampa



Bild 248 Klädskåpslampa

Halogenglödlampa 12 V/8 W

- Lampbyte:*
- Tryck ihop lampkåpan (Bild 248,1) lätt och tag av den.
 - Tag ut halogenglödlampen.
 - Sätt in en ny halogenglödlampa.
 - Montera ljuset i omvänd ordningsföljd.

12.9.8 Lastlampa

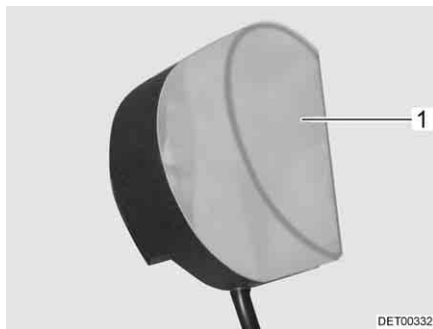

Bild 249 Lastlampa

Halogenglödlampa 12 V/16 W

- Lampbyte:*
- Tryck försiktigt samman den transparenta kåpan (Bild 249,1) på båda sidor, dra lätt bort den från brytaren och ta bort den framifrån.
 - Tag ut halogenglödlampen.
 - Sätt in en ny halogenglödlampa.
 - Montera ljuset i omvänd ordningsföljd.

12.9.9 Reservdelar

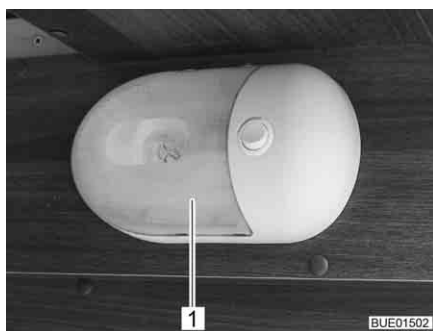

- ▶ Varje förändring som utförs på fordonet efter leveransen kan påverka körförhållandet och trafiksäkerheten.
- ▶ Den extrautrustning och de originalreservdelar som vi rekommenderar är speciellt konstruerade och godkända för fordonet. Auktoriserad återförsäljare eller serviceställe säljer dessa produkter. De auktoriserade återförsäljarna eller serviceställena är väl informerade om tekniska detaljer och utför fackmannamässiga arbeten.
- ▶ Tillbehör, påbyggnadskomponenter, delar för ombyggnader etc, som inte har godkänts av oss, kan leda till skador på fordonet eller påverka trafiksäkerheten. Även om komponenter som vi inte har godkänt är registrerade i fordonshandlingarna eller som du har ett expertutlåtande för, betyder inte att produkten stämmer överens med våra garantivillkor.
- ▶ Garantin gäller inte för skador som orsakas av produkter som inte har godkänts av oss. Detta gäller även för otillåtna ändringar på fordonet.

Av säkerhetstekniska skäl måste reservdelar för respektive apparat/aggregat stämma överens med tillverkarens uppgifter och tillverkaren måste ha godkänt respektive reservdel. Dessa reservdelar får endast installeras av tillverkaren eller en auktoriserad fackverkstad. Reservdelar tillhandahålls hos auktoriserade återförsäljare och serviceställen.

Följande reservdelar är viktiga, d.v.s. man bör ha dem i reserv:

- Säkringar
- Fläktrem
- Blad för vindrutetorkare
- Glödlampor
- Vattenpump (dränkbar pump)

Ange chassinummer och fordonstyp vid beställning av reservdelar hos återförsäljaren.

Fordonet som beskrivs i denna instruktionsbok är konstruerat och utrustat enligt vår fabriksstandard. Beroende på hur och var du vill använda fordonet har vi intressant extrautrustning i vårt program att erbjuda. Vid montering av specialtillbehör, kontrollera om dessa skall registreras i fordonshandlingarna. Den tekniskt tillåtna totalvikten skall beaktas. Kontakta en auktoriserad återförsäljare eller ditt serviceställe om du har några frågor.

12.10 Typskylt

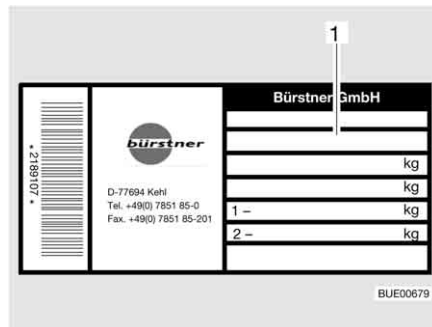

1 Chassinummer

Bild 250 Typskylt

Typskylten (Bild 250) med chassinumret sitter inne i påstigningsområdet. Typskylten får ej avlägsnas. Typskylten:

- Identifierar fordonet
- Är ett redskap vid beställning av reservdelar
- Dokumenterar fordonshållaren tillsammans med fordonshandlingarna



▷ V.g. ange alltid **chassinumret** när du kontaktar kundservice.

12.11 Varnings- och hänvisningsetikett

På och i fordonet finns varnings- och hänvisningsetiketter. Varnings- och hänvisningsetiketterna är till för säkerheten och får ej avlägsnas.



▷ Extra etiketter kan beställas hos auktoriserad återförsäljare eller hos servicestället.

Kapitelöversikt

I detta kapitel finns information om fordonets däck.

Hänvisningarna gäller:

- däckurval
- användning av däcken
- byte av däck
- reservhjulshållaren

I slutet av kapitlet finner du en tabell där du kan se det rätta däcktrycket för ditt fordon.

13.1 Allmänt



- ▶ Kontrollera däcktrycket regelbundet innan du startar eller var 14:e dag. Fel däcktryck förorsakar överdrivet slitage och kan leda till att däcken skadas och eventuellt punkteras. Fordonet kan hamna i okontrollerbart läge.



- ▷ Kontrollera däcktrycket endast när däcken är kalla.
- ▷ Fordonet har slanglösa däck. Sätt aldrig in slangar i dessa däck.
- ▷ Beakta basfordonets instruktionsbok.



- ▷ Beroende på basfordon och utförande är fordonen som standard endast utrustade med en däckreparationssats.
- ▷ Om du har fått en punktering ska du ställa fordonet på höger väggkant. Ställ upp en varningstriangel vid fordonet. Varningsblinkers sätts på.
- ▷ Om man har ett fordon med tandemaxel kan däcken slitas något mer än vanligt.
- ▷ Däcken bör ej vara äldre än 6 år, då gummit torkar med åren. Det fyrsiffriga DOT-numret på däcksidan anger tillverkningsdatum. De första två siffrorna står för veckan de andra två för tillverkningsåret.

Exempel: (0512) vecka 05, år 2012.

Beakta:

- Kontrollera regelbundet (varannan vecka) däckens slitage, mönsterdjup och eventuella yttre skador.
- Observera det lagligt föreskrivna mönsterdjupet.
- Använd alltid däck av samma konstruktion, fabrikat och utförande (sommardäck eller vinterdäck).
- Endast däck som är tillåtna för fälgtypen får användas. De tillåtna fälg- och däcktyperna för fordonet finns i fordonets fordonshandlingar, men även de auktoriserade återförsäljarna eller serviceställena står gärna till tjänst.
- Om du har nya däck bör du köra de första 10 milen med relativt låg hastighet, eftersom däcken behöver en viss körsträcka för att "greppa" ordentligt.



Bild 251 Dra åt hjulmuttrarna eller hjulbultarna korsvis

- Kontrollera regelbundet att hjulmuttrarna eller hjulbultarna är ordentligt åtdragna. Om du har bytt däck ska hjulmuttrarna eller hjulbultarna dras åt korsvis efter 5 mils körning (Bild 251). Åtdragningsmoment se avsnitt 13.5.2.
- Då nya eller nylackerade fälgar används bör hjulmuttrarna eller hjulbultarna dras åt efter ca 100 till 500 mil.
- Vid avställning eller under längre stillastående undvik att däcken plattas till och får skador på hjullagren:
Palla upp fordonet så att hjulen avlastas, eller flytta fordonet var fjärde vecka för att förändra hjulens läge.

13.2 Däckurval

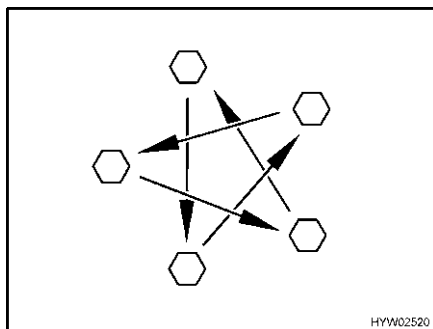

- ▶ Fel däck kan leda till att däcken skadas och eventuellt punkteras under körning.



- ▷ Om däck används som inte är godkända för fordonet kan körtillståndet bli ogiltigt och försäkringen upphöra att gälla. Kontakta en auktoriserad återförsäljare eller ditt serviceställe om du har några frågor.

De däckstorlekar som godkänts för ditt fordon står i fordonshandlingarna, uppgifter om detta erhålls även hos de auktoriserade återförsäljarna eller service-ställena. Varje däck bör passa det fordon som det ska användas för. Detta gäller framför allt för dess yttre mått (diameter, bredd), vilka visas i den omnämnda storleksbeteckningen. Vidare bör däcken uppfylla kraven för varje fordon vad gäller vikt och hastighet.

Vikten utgår från den tillåtna maximala axelbelastningen fördelad mellan två däck. Den maximala lastkapaciteten för ett däck visas genom dess lastindex (= LI, referens för lastkapacitet).

Även ett fordons axelgeometri, som lutning och kurs, är viktiga vid val av däck. Maximal tillåten hastighet för ett däck (med maximal lastkapacitet) bestäms genom dess hastighetsindex (= GSY, symbol för hastighet). Lastindex och hastighetsindex bestämmer däckets användaregenskaper. Detta utgör en del av den fullständiga, normaliserade dimensionsbeteckningen för varje däck. Dessa däckuppgifter bör överensstämma med dem i fordonshandlingarna.

13.3 Beteckningar på däcken

215/70 R 15C 109/107 Q
(exempel)

Beteckning	Förklaring
215	Däckens bredd i mm
70	Däckens förhållande höjd till bredd i procent
R	Typ av däck (R = radial)
15	Fälgarnas cirkeldiameter
C	Commercial (transport)
109	Referens för lastkapacitet av enkeldäcken
107	Referens för lastkapacitet av tvillingdäcken
Q	Hastighetssymbol (Q = 160 km/h)

13.4 Användning av däcken

- Köra över kantsten i trubbig vinkel. Däcken slits annars i vissa fall på sidorna. Om man kör över ett kantsten i spetsig vinkel kan detta skada däcken och dessa kan som följd gå sönder.
- Kör långsamt över uppstående brunnslöck. Annars kan däcken i vissa fall klämmas. Om man kör över ett brunnslöck i hög hastighet kan detta skada däcken och dessa kan som följd gå sönder.
- Stötdämparen bör regelbundet kontrolleras. Att resa med stötdämparna i dåligt skick orsakar tydligt ökat slitage.
- Om ett ojämnt slitage av däckmönstret förekommer bör du kontrollera lutning och främre kurs. Körning med felaktigt inställd främre kurs eller en ensidig lutning orsakar tydligt ökat slitage.
- Undvik blockering av bromsarna. Vid blockerade bromsar deformeras däcken mer eller mindre starkt. Detta inverkar negativt på körkomforten. Det kan även leda till att däcken går sönder.
- Däcken får aldrig rengöras med högtryckstvätt. Däcken kan inom några få sekunder skadas och som följd explodera.
- Se till att körsättet skonar däcken. Undvik kraftiga bromsningar, rivstarter och långa körningar på dåliga vägar.

13.5 Hjulbyte

13.5.1 Allmänna anvisningar



- ▶ Ställ fordonet på jämn, stabil och halkfri mark.
- ▶ Lagg i ettans växel. Automatväxellåda: Ställ in läge "P".
- ▶ Dra åt parkeringsbromsen innan fordonet lyfts upp.
- ▶ Säkra fordonet med stoppklossar så att den inte kan rulla iväg.
- ▶ Lyft aldrig upp fordonet med hjälp av de fast monterade stöden.
- ▶ Om ett släp är påkopplat: Koppla av släpet innan fordonet lyfts upp.
- ▶ Sätt aldrig domkraften mot påbyggnaden, utan under axeln.
- ▶ Överbelasta aldrig domkraften. Maximalt tillåten last anges på domkraftens typschild.
- ▶ Använd endast domkraften för att kortvarigt lyfta upp fordonet för däckbyte.
- ▶ Medan fordonet är upplyft får inga personer uppehålla sig i fordonet.
- ▶ Starta aldrig motorn när fordonet är upphissat.
- ▶ Personer får aldrig ligga under det upplyfta fordonet.



- ▷ Se till att inte skada sprintarnas gänga och hjulbulten när du byter hjul.
- ▷ Dra åt hjulmuttrarna eller hjulbultarna korsvis (Bild 251).
- ▷ Om man byter till andra fälgar (t. ex. alufälgar eller hjul med vinterdäck) måste man använda tillhörande hjulbultar med rätt längd och form. Om hjulen sitter fast ordentligt och bromssystemets funktion beror på detta.
- ▷ Fälgar och däck som inte är godkända för fordonet av kan påverka trafik-säkerheten negativt och måste därför testas och godkännas av ett auktoriserat provningsställe.
- ▷ Byt inte ut däcken korsvis.



- ▷ Säkra fordonet enligt gällande bestämmelser, t. ex. med en varningstriangel.
- ▷ Innan man byter ett hjul ska man kontrollera om fälg- och däckstorleken samt däckets bärförmåga och hastighetsindex stämmer. Använd endast de fälg- och däckdimensioner som står i fordonshandlingarna.
- ▷ Ytterligare information hittar du i basfordonets instruktionsbok.

13.5.2 Åtdragningsmoment

Beroende på fälgtyp och fälg tillverkare måste hjulen dras åt med olika åtdragningsmoment.

Stålfälg

- Stålfälg 15": Åtdragningsmoment 160 Nm
- Stålfälg 16": Åtdragningsmoment 180 Nm

Lättmetallfälg Borbet



Bild 252 Lättmetallfälg Borbet

- Lättmetallfälg 15" Borbet HW65560: Åtdragningsmoment 130 Nm
- Lättmetallfälg 16" Borbet HW65660: Åtdragningsmoment 130 Nm

Lättmetallfälg Tomason



Bild 253 Lättmetallfälg Tomason

- Lättmetallfälg 15" Tomason TN3F-6515: Åtdragningsmoment 180 Nm
- Lättmetallfälg 16" Tomason TN3F-6516: Åtdragningsmoment 180 Nm

Lättmetallfälg Goldschmitt



Bild 254 Lättmetallfälg Goldschmitt

- Lättmetallfälg 15" Goldschmitt GSM1-1560: Åtdragningsmoment 180 Nm
- Lättmetallfälg 16" Goldschmitt GSM1-1665: Åtdragningsmoment 180 Nm

13.5.3 Byta hjul



- ▶ Domkraftens fotplatta måste stå plant på golvet.
- ▶ Snedställ inte domkraften.
- ▶ Drag aldrig åt handbromsen vid hjulbyte på bakaxeln på modell A 747-2. Domkraften kan gå sönder om parkeringsbromsen är åtdragen.



- ▷ Se till att det utbytta hjulet genast lagas.
- ▷ Beakta de allmänna anvisningarna i detta kapitel.



Bild 255 Säkra fordonet

- Parkera fordonet på så jämn och fast mark som möjligt.
- Stäng av motorn och säkra riskområdet.
- Lägg i ettans växel. Automatväxellåda: Ställ in läge "P".
- Drag åt parkeringsbromsen.
- Använd stoppklossar eller liknande lämpliga föremål på det motsatta hjulet för att säkra fordonet (Bild 255).
- Ta loss reservhjulet från reservhjulshållaren.
- Lägg ett stabilt underlag under domkraften om fordonet står på mjuk mark, t. ex. en träbräda.
- Sätt domkraften mot härför avsedda fästpunkter (se instruktionsboken för basfordonet).
- Skruva loss hjulbultarna några varv med hjulnyckeln, skruva inte ut dem helt.
- Höj fordonet tills hjulet sitter 2 till 3 cm över marken.
- Skruva ut hjulbultarna och tag bort hjulet.
- Sätt reservhjulet på naven och rikta det.
- Skruva in hjulbultarna, drag åt dem lätt korsvis.
- Veva ned domkraften och tag bort dem.
- Drag jämnt åt hjulbultarna med hjulnyckeln (åtdragningsmoment se avsnitt 13.5.2).
- Låt endast auktoriserad fackverkstad kontrollera åtdragningsmomentet.

13.6 Reservhjulshållare under fordonet (extrautrustning)



- ▶ P.g.a. reservhulets stora vikt och dess inbyggnadssätt kan det lyftas av/lyftas upp endast av en mycket stark person. Hjälp bör alltid tas av en andra person.



Bild 256 Reservhjulshållare

Ta ut reservhulet:

- Lossa muttrarna (Bild 256,1) lite på vänster och höger krok (Bild 256,2) på reservhjulshållaren.
- Skruva ut muttrarna ca 3 till 4 cm.
- Tryck bygel (Bild 256,3) lite uppåt. Dra samtidigt kroken nedåt och lossa bygel.
- Sänk ned reservhjulshållaren och tag ut hjulet.

13.7 Reservhjulshållare (extrautrustning)

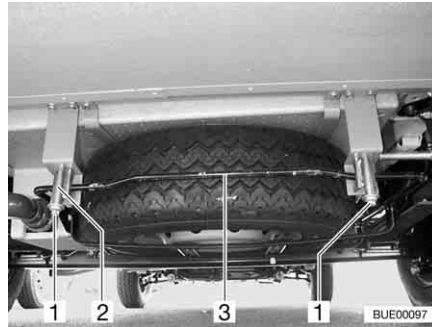
Reservhjulshållaren är monterad i det bakre lastutrymmet.



Bild 257 Reservhjulshållare i det bakre lastutrymmet

Ta ut reservhulet:

- Öppna lastutrymmets utvändiga lucka.
- Skruva ut och ta bort de båda fästskruvarna (Bild 257,2) med fordonsverktyget.
- Ta av reservhulet (Bild 257,1) från hållaren (Bild 257,3).

13.8 Däcktryck

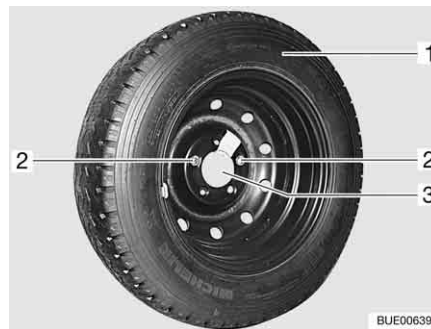

- ▶ För lågt däcktryck leder till att däckets överhettas. Däcket kan skadas.
- ▶ Kontrollera däcktrycket regelbundet innan du startar eller var 14:e dag. Fel däcktryck förorsakar överdrivet slitage och kan leda till att däcken skadas och eventuellt punkteras. Fordonet kan hamna i okontrollerbart läge.
- ▶ Använd endast ventiler som är godkända för föreskrivet däcktryck.



- ▷ Kontrollera däcktrycket endast när däcken är kalla.

Däckens bärighet och därmed hållfastheten hänger direkt samman med däcktrycket. Luft är ett flyktigt medium som även släpps ut ur däck.

Som tumregel gäller att tryckförlusten för ett fullpumpat däck är 0,1 bar/två månader. Kontrollera däcktrycket regelbundet för att undvika att däcken skadas eller punkteras.

Däckets kontaktyta varierar beroende på däcktrycket.

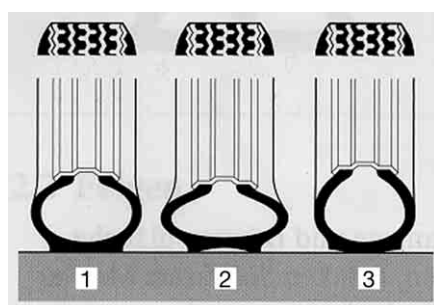

- 1 Rätt däcktryck
- 2 För lågt däcktryck
- 3 För högt däcktryck

BUE00098

Bild 258 Däckets kontaktyta



- ▷ Uppgifterna om respektive lufttrycksvärde gäller för lastade fordon kalla däck.
- ▷ På varma däck ska trycket vara 0,3 bar högre än på kalla däck. Kontrollera däcktrycket igen när däcken är kalla.
- ▷ Lufttrycket anges i bar.
- ▷ Över 4,75 bar krävs en luftventil av metall.
- ▷ Toleransen för däcktrycket är +/- 0,05 bar.

Typ	Däcksdimension	Lyfttryck fram i bar	Lyfttryck bak i bar
Alla typer	215/70 R 15 C (109/107) Q	4,1	4,5
Alla typer med husbilsdäck	215/70 R 15 CP (109/107) Q	5,0	5,5
Alla typer med vinterdäck (M+S)	215/70 R 15 C (109/107) Q	4,3	4,75
Alla typer	225/75 R 16 C (116/114) Q	4,5	5,0
Alla typer med husbilsdäck	225/75 R 16 CP (116/114) Q	5,5	5,5

Typ	Däcksdimension	Lyfttryck fram i bar	Lyfttryck bak i bar
Alla typer med vinterdäck (M+S)	225/75 R 16 C (116/114) Q	5,2	5,2
Alla typer	225/75 R 16 C (116/114) Q (tandemaxel)	4,5	3,5
Alla typer med husbilsdäck	225/75 R 16 CP (116/114) Q (tandemaxel)	5,5	3,5
Alla typer med vinterdäck (M+S)	225/75 R 16 C (116/114) Q (tandemaxel)	5,2	3,5

Fordonen anpassas kontinuerlig till senast kända teknik. Därför kan det vara möjligt att vi ännu ej har kunnat tagit hänsyn till en ny däcksdimension i denna tabell. Fråga din auktoriserade återförsäljare eller servicestället - där får du alltid aktuell information.

Kapitelöversikt

I detta kapitel hittar du hänvisningar för eventuella störningar och fel på ditt fordon.

Störningarna är listade med sina möjliga orsaker och förslag till åtgärder.

Hänvisningarna gäller:

- bromssystemet
- den elektriska anläggningen
- bränslecellen
- gasanläggningen
- värmen
- varmvattenberedaren
- klimatanläggningen
- gasspisen
- gasugnen
- mikrovågsugnen
- kylskåpet
- vattenförsörjningen
- påbyggnad

Nämna störningar kan åtgärdas utan större fackkunskaper och med mindre ingrepp. Om den hjälp som står i denna instruktionsbok inte skulle räcka, måste en auktoriserad fackverkstad undersöka och åtgärda störningsorsaken.

14.1 Bromssystem



- ▶ Kontakta en auktoriserad fackverkstad vid minsta lilla fel på bromssystemet.

14.2 Elektrisk anläggning



- ▷ Vid byte av batteri för bodelen skall endast batterier av samma typ användas.



- ▷ Byte av säkringar, se kapitel 8.

Störning	Orsak	Åtgärd
Belysningssystemet fungerar inte längre fullständigt	Glödlampan trasig	Byt glödlampan. Beakta därvid korrekt Volt- och Watt-tal
Innebelysningen fungerar inte längre fullständigt	Glödlampan trasig	Byt glödlampan. Beakta därvid korrekt Volt- och Watt-tal
	Säkring på el-blocket defekt	Byt säkring på el-blocket
Elektriskt fotsteg kan varken dras in eller köras ut	Säkring på el-blocket defekt	Byt säkring på el-blocket

Störning	Orsak	Åtgärd
Ingen 230 V-försörjning trots anslutning	230 V-automatsäkringen har löst ut	230 V-automatsäkringen kopplas på
	Nätanslutning är spänningslös	Kontrollera nätanslutningen
Startbatteriet eller bodelsbatteri laddas ej vid 230 V-drift	Jumbo-flatsäkring (50 A) på startbatteri eller bodelsbatteri defekt	Byt jumbo-flatsäkring (50 A) på startbatteri eller bodelsbatteri
	Laddningsmodul i el-blocket defekt	Kontakta kundtjänst
Bodelsbatteri laddas ej av fordonet	Säkring på generator D+ defekt	Byt säkring
	Brytrelä i el-block defekt	Kontakta kundtjänst
12 V-försörjning fungerar ej	12 V-försörjning från-kopplad	Koppla på 12 V-försörjningen
	Batteri-brytare frånslagen på el-blocket eller batterifrånkoppling aktiverad	Slå till batteri-brytaren eller upphäv batterifrånkopplingen på panelen
	Bodelsbatteriet är urladdat	Ladda bodelsbatteri
	Jumbo-flatsäkring (50 A) på bodelsbatteri defekt	Byt jumbo-flatsäkring (50 A) på bodelsbatteri
	Brytrelä i el-block defekt	Kontakta kundtjänst
	12 V-försörjning fungerar ej vid 230 V-drift	12 V-försörjning från-kopplad
12 V-försörjning fungerar ej vid 230 V-drift	Batteri-brytare frånslagen på el-blocket eller batterifrånkoppling aktiverad	Slå till batteri-brytaren eller upphäv batterifrånkopplingen på panelen
	Laddningsmodul i el-blocket defekt	Kontakta kundtjänst
	230 V-automatsäkringen har löst ut	Kontakta kundtjänst
	Jumbo-flatsäkring (50 A) på bodelsbatteri defekt	Byt jumbo-flatsäkring (50 A) på bodelsbatteri
	Brytrelä i el-block defekt	Kontakta kundtjänst
Startbatteri laddas ur vid 12 V-drift	Batteri-brytare frånslagen på el-blocket eller batterifrånkoppling aktiverad	Slå till batteri-brytaren eller upphäv batterifrånkopplingen på panelen
	Bodelsbatteriet är urladdat	Bodelsbatteriet laddas omgående  ▷ Djupurladdning skadar batteriet. Fulladda bodelsbatteriet innan fordonet ska stå stilla en längre tid Urladdning sker genom apparater i standby-läge (se kapitel 8)

Störning	Orsak	Åtgärd
12 V-kontrolllampan lyser inte, eller ingen indikering på panelen	12 V-försörjning från-kopplad	Koppla på 12 V-försörjningen
	Batteri-brytare frånslagen på el-blocket eller batterifrånkoppling aktiverad	Slå till batteri-brytaren eller upphäv batterifrånkopplingen på panelen
	Start- eller bodelsbatteriet är ej laddat	Ladda startbatteri eller bodelsbatteri
	Brytrelä i el-block defekt	Kontakta kundtjänst
	Flatsäkring (2 A) på bodelsbatteri defekt	Byt flatsäkring (2 A) på bodelsbatteri
Spisfläkten fungerar inte	230 V-automatsäkring frånkopplad	230 V-automatsäkringen kopplas på
	Säkring (15 A) på el-blocket defekt	Byt säkring (15 A)
	Spisfläkt defekt	Kontakta kundtjänst

14.3 Bränslecell



- ▷ Öppna inte bränsecellen. Bränslecellen har inga delar som du kan reparera själv.
- ▷ Alla fel visas inte på displayen. Kontakta kundtjänst om felet inte kan åtgärdas med hjälp av nedanstående tabell eller instruktionsboken till bränslecellen.

Störning (indikering på displayen)	Orsak	Åtgärd
Bränslecellen kan inte aktiveras	Inget batteri anslutet, batteri felaktigt anslutet eller djupurladdat	Kontrollera anslutningen
	Säkring defekt	Byt säkring, kontakta kundtjänst om felet återkommer
Avbrott: Omgivningen för varm	För hög omgivningstemperatur (40 °C)	Bränslecellen startar när omgivningstemperaturen är mellan 0 °C och 40 °C igen

14.4 Gasanläggning



- ▶ Vid defekt gasanläggning (gaslukt, hög gasförbrukning) finns det risk för explosion! Stäng huvudavstängningsventilen på gasflaskan omedelbart. Öppna fönster och dörrar och lufta väl.
- ▶ Vid fel på gasanläggningen: Det är förbjudet att röka, att tända öppen låga eller att aktivera elkontakter (ljusbrytare osv.).
- ▶ Kontakta en auktoriserad fackverkstad vid fel på gasanläggningen.

Störning	Orsak	Åtgärd
Ingen gas	Gasflaska tom	Byt gasflaska
	Stängd gasavstängningsventil	Öppna gasavstängningsventil
	Huvudavstängningsventilen på gasflaskan stängd	Öppna huvudavstängningsventilen på gasflaskan
	Utetemperatur för låg (-42 °C vid gasol, 0 °C vid butangas)	Högre utetemperatur skall avvaktas
	Installation defekt	Kontakta kundtjänst

14.5 Värme/varmvattenberedare

Vid defekt anmäl detta hos närmaste serviceverkstad för motsvarande apparat. Adresslistor finns i dokumenten som följer med apparaten. Endast auktoriserad fackpersonal får reparera apparaten.

14.5.1 Värmesystem/varmvattenberedare Truma

Störning	Orsak	Åtgärd
Värmesystemet tändes inte	Temperatursensor på kontrollenheten eller fjärrgivare defekt	Drag ut stickkontakten på kontrollenheten. Värmesystemet fungerar då utan termostat. Kontakta kundtjänst så fort som möjligt
Röd kontrollampa "störning" lyser	Luft i gasledningssystem	Stäng av och starta om. Efter två misslyckade försök skall nytt tändningsförsök inte göras förrän efter 10 minuter
	Gasbrist	Öppna huvudavstängningsventil och gasavstängningsventil
		Full gasflaska ansluts
Röd kontrollampa "störning" blinkar	Fel på en säkringslänk	Kontakta kundtjänst
	Driftspänning för låg	Ladda (låt verkstad ladda) eller byt bodelsbatteri

Störning	Orsak	Åtgärd
Gröna kontrolllampan bakom vredet lyser inte	Säkring på el-blocket defekt	Byt säkring på el-blocket
	Säkring i den elektroniska styrenheten har löst ut	Kontakta kundtjänst
	Bodelsbatteri defekt	Ladda (låt verkstad ladda) eller byt bodelsbatteri
Den gula kontrolllampan på energiväljaren lyser inte	Ingen spänningsförsörjning	Kontrollera 230 V-anslutningen och säkringarna
	Överhettningsskyddet har utlöst	Tryck på överhettningsskyddet
Varmvattenberedaren töms, säkerhets-/avtappningsventilen har öppnats	Innetemperatur under 8 °C	Värmen sätts på
Säkerhets-/avtappningsventilen går inte att stänga	Temperatur vid säkerhets-/avtappningsventilen under 8 °C	Värmen sätts på
Röda och gröna kontrolllamporna lyser inte	Säkring defekt	Byt säkring på el-blocket
Fläkthjul låter högt eller går ojämnt	Fläkthjul smutsigt	Truma-service uppsöks

14.5.2 Värmesystem/varmvattenberedare Alde



▷ Om ett fel uppstår i systemet visas orsaken på displayet.

Störning	Orsak	Åtgärd
Värmesystemet tändar inte vid gasdrift	Gasbrist	Öppna huvudavstängningsventil och gasavstängningsventil
		Full gasflaska ansluts
Värmesystemet tändar inte	För låg batterispänning	Ladda batteriet. Om batterispänningen överstiger 11 V startar värmesystemet automatiskt
Värmesystemet tändar inte vid 230 V-eldrift	Ingen 230 V-försörjning	230 V-automatsäkringen kopplas på
		Anslut 230 V-försörjningen
Värmesystemet stängs av	Överhettning	Låt värmesystemet svalna. Koppla ifrån och åter till 12 V-strömförsörjningen för att återställa displayet

Störning	Orsak	Åtgärd
Värmen är igång men ingen värme på konvektorerna	Cirkulationspumpen fungerar inte	Slå på rumstermostaten
		Kontakta kundtjänst
Värmen och cirkulationspumpen är igång, men ingen värme på konvektorerna	Luft i värmesystemet	Avlufta varmvatten-värmesystemet

14.6 Klimatanläggning

14.6.1 Dometic

Störning	Orsak	Åtgärd
Klimatanläggningen startar inte	Ingen 230 V-försörjning	Anslut fordonet till den lokala strömförsörjningen
	230 V-automatsäkringen har löst ut	230 V-automatsäkringen kopplas på
	Fjärrstyrningens batterier tomma	Byt batterier till fjärrstyrningen
Klimatanläggningen kyler inte	Temperatur under 16 °C	–
	Temperaturen fel inställd	Ställ in temperaturen
	Termostat defekt	Kontakta kundtjänst
Klimatanläggningen värmer inte	Temperatur över 30 °C	–
	Temperaturen fel inställd	Ställ in temperaturen
	Termostat defekt	Kontakta kundtjänst
Vatten kommer in i fordonet	Hålen för kondensvatten tilltäppta	Rengör klimatanläggningen
	Tätning trasig	Kontakta kundtjänst
Ingen luftcirkulation	Luftfiltret igensatt	Rengör luftfiltret
	Fläkthjulet defekt	Kontakta kundtjänst

14.6.2 Telair

Störning	Orsak	Åtgärd
Klimatanläggningen startar inte	Ingen 230 V-försörjning	Anslut 230 V-försörjningen
	230 V-automatsäkringen har löst ut	230 V-automatsäkringen kopplas på
	Batteriet i fjärrstyrningen är tomt	Byt batterier (2 x AAA)
Klimatanläggningen kyler inte	Rumstemperatur lägre än inställd temperatur	Ställ in temperaturen på nytt
Klimatanläggningen värmer inte	Rumstemperatur högre än inställd temperatur	Ställ in temperaturen på nytt

Störning	Orsak	Åtgärd
Inte tillräcklig ventilationseffekt	Ventilationsspjällen stängda	Öppna minst ett ventilationsspjäll
	Filter smutsigt	Rengör filtret
Vatten kommer in i fordonet	Hålen för kondensvatten tilltäppta	Rengör klimatanläggningen

14.7 Spis

14.7.1 Gasspis/gasugn

Störning	Orsak	Åtgärd
Tändsäkringen går ej igång (flamman brinner ej efter att regulatören släppts)	För kort upphettningstid	Efter tändning hålls regulatorknappen intryckt i 15 till 20 sekunder
	Tändsäkring defekt	Kontakta kundtjänst
Flamman slocknar vid lågt läge	Tändsäkringsgivare står fel	Tändsäkringsavkännare ställs rätt (böjs ej). Avkännarens spets skall inte ligga högre än 5 mm ovanför brännaren. Avståndet mellan givarens hals och brännarkransen ska inte vara större än 3 mm; kontakta kundtjänst vid behov

14.7.2 Mikrovågsugn



- Reparationer av mikrovågsugn får endast utföras av fackpersonal. Ej korrekt utförda reparationer kan resultera i avsevärd fara för användaren.

Störning	Orsak	Åtgärd
Mikrovågsugn sätts inte på	Säkring defekt	Byt säkring
	Dörren till mikrovågsugnen är inte riktigt stängd	Ta bort okända element som sitter fast i dörren på mikrovågsugnen och stäng dörren riktigt

14.8 Kylskåp

Vid defekt anmäl detta hos närmaste serviceverkstad för motsvarande apparat. Adresslistor finns i dokumenten som följer med apparaten. Endast auktoriserad fackpersonal får reparera apparaten.

14.8.1 Dometic 8-serie med MES



▷ Vid en störning tänds alltid LED-indikatorn störning "⚠".

Störning	Orsak	Åtgärd
LED "⚡" blinkar	Ingen 230 V-försörjning	Anslut 230 V-försörjningen
	230 V-automatsäkringen har löst ut	230 V-automatsäkringen kopplas på
	För låg driftspänning 230V	Låt en fackverkstad prova 230 V-försörjningen
LED "⚡" blinkar	Säkring på el-blocket defekt	Byt säkring på el-blocket
	Brytrelä i el-block defekt	Kontakta kundtjänst
	För låg driftspänning 12 V	Låt en fackverkstad prova 12 V-försörjningen
LED "🔥" blinkar	Gasbrist	Öppna huvudavstängningsventil och gasavstängningsventil Full gasflaska ansluts
	Spindelväv eller förbränningsrester i brännkammaren	Ta bort ventilationsgallret på fordonets utsida och rengör brännkammaren
	Lysdioder för visning av temperatursteg blinkar	Kontakta kundtjänst
Lysdiod "⚡" och lysdioder för visning av temperatursteget blinkar	230 V-värmeelement defekt	Kontakta kundtjänst
Lysdiod "⚡" och lysdioder för visning av temperatursteget blinkar	12 V-värmeelement defekt	Kontakta kundtjänst
Kylskåpet kylar inte tillräckligt	Ventilationen av aggregatet är otillräcklig	Kontrollera om ventilationsgallret är övertäckt och ta vid behov bort hindret
		Ta bort ventilationsgallret och rengör utrymmet bakom (t.ex. från löv)
	För hög omgivningstemperatur	Ta bort ventilationsgallret då och då

14.8.2 Dometic 8-serie med AES

▷ Vid en störning tänds alltid LED-indikatorn störning "⚠".

Störning	Orsak	Åtgärd
Texten "230 V" blinkar	Ingen 230 V-försörjning	Anslut 230 V-försörjningen
	230 V-automatsäkring har löst ut	230 V-automatsäkring kopplas på
	För låg driftspänning 230 V	Låt en fackverkstad prova 230 V-försörjningen
Texten "12 V" blinkar	Säkring på el-blocket defekt	Byt säkring på el-blocket
	Brytrelä i el-block defekt	Kontakta kundtjänst
	För låg driftspänning 12 V	Låt en fackverkstad prova 12 V-försörjningen
Texten "GAS" blinkar	Gasbrist	Öppna huvudavstängningsventil och gasavstängningsventil
		Full gasflaska ansluts
	Spindelväv eller förbränningsrester i brännkammaren	Ta bort ventilationsgallret på fordonets utsida och rengör brännkammaren
Lysdioder för visning av temperatursteg blinkar	Temperatursensor defekt	Kontakta kundtjänst
Texten "HE1" blinkar	230 V-värmeelement defekt	Kontakta kundtjänst
Texten "HE2" blinkar	12 V-värmeelement defekt	Kontakta kundtjänst
Kylskåpet kyler inte tillräckligt	Ventilationen av aggregatet är otillräcklig	Kontrollera om ventilationsgallret är övertäckt och ta vid behov bort hindret
		Ta bort ventilationsgallret och rengör utrymmet bakom (t. ex. från löv)
	För hög omgivningstemperatur	Ta bort ventilationsgallret då och då

14.9 Vattenförsörjning

Störning	Orsak	Åtgärd
Läckagevatten i fordonet	Otätt ställe	Det otäta stället skall lokaliseraras, vattenledningarna skall kopplas in på nytt
Inget vatten	Vattentank tom	Fyll på dricksvatten
	Avtappningskran inte stängd	Stäng avtappningskranen
	12 V-försörjning från-kopplad	Koppla på 12 V-försörjningen
	Säkring för vattenpumpen defekt	Byt säkring på el-blocket
	Vattenpump defekt	Byt (låt en verkstad byta) vattenpump
	Vattenledningen bockad	Räta ut vattenledningen, byt ut den vid behov
	El-block defekt	Kontakta kundtjänst
	Vattenpumpen avstängd på panelen	Koppla till vattenpumpen
Toaletten har inget spolvatten	Vattentank tom	Fyll på dricksvatten
	Säkring för toaletten defekt	Byt säkring
Indikeringarna för avloppsvatten och vatten visar fel mängd	Mätsond i avloppstanken eller vattentanken smutsig	Avloppstanken/vattentanken rengörs
	Mätsond defekt	Byt mätsond
Avloppstank kan ej tömmas	Avtappningskran igensatt	Öppna rengöringslock på avloppstanken och töm ut avloppsvatten. Spola avloppstanken
Utlopp på enarmsväxlaren igensatt	Kranfiltret är förkalkat	Tag ut kranfiltret och lägg det i ättiksvatten (endast för produkter av metall)
Hålen på vattenspridaren är förstoppade	Hålen förkalkade	Lägg vattenspridaren i ättiksvatten (endast för produkter av metall) eller rengör försiktigt hålen
Vattnet rinner inte ut ur duschkaret, eller rinner ut för sakta	Fordonet står inte vågrätt	Ställ fordonet vågrätt
Vattnet är grumligt	Smutsigt vatten påfyllt	Rengör vattentanken mekaniskt och kemiskt, desinficera därefter och spola med rikligt med dricksvatten
	Bottensats i vattentanken eller i vattensystemet	Rengör vattensystemet mekaniskt och kemiskt, desinficera därefter och spola med rikligt med dricksvatten

Störning	Orsak	Åtgärd
Smak- eller luktförändring av vattnet	Smutsigt vatten påfyllt	Rengör vattensystemet mekaniskt och kemiskt, desinficera därefter och spola med rikligt med dricksvatten
	Av misstag har bränsle fyllts på i vattentanken	Rengör vattensystemet mekaniskt och kemiskt, desinficera därefter och spola med rikligt med dricksvatten. Om det inte lyckas: Kontakta fackverkstad
	Mikrobiologiska avlagringar i vattensystemet	Rengör vattensystemet mekaniskt och kemiskt, desinficera därefter och spola med rikligt med dricksvatten
Avlagringar i vattentanken och/eller i vattenförande komponenter	Vattnet har varit för länge i vattentanken och i de vattenförande komponenterna	Rengör vattensystemet mekaniskt och kemiskt, desinficera därefter och spola med rikligt med dricksvatten

14.10 Påbyggnad

Störning	Orsak	Åtgärd
Luck-/dörrgångjärn svårmanövrerade	Luck-/dörrgångjärn är inte/för lite smörjda	Luck-/dörrgångjärn smörjes med syra- och hartsfritt fett
Gångjärn/leder i våtrummet/badrummet svårmanövrerade/gnäller	Gångjärn/leder ej/för lite smörjda	Gångjärn/leder smörjes med lösningsmedels- och syrafri olja  ▷ I sprayflaskor finns det ofta lösningsmedel
Gångjärn i stuvutrymme svårmanövrerade/gnäller	Gångjärn i stuvutrymme ej/för lite smörjda	Gångjärn i stuvutrymme smörjes med lösningsmedels- och syrefri olja
Vevmanövrerad taklucka är svårmanövrerad	Den gängade spindeln är inte smord	Smörj in den gängade spindeln
	Den gängade spindeln defekt	Installera ny gängad spindel



- ▷ Reservdelar tillhandahålls hos auktoriserade återförsäljare och service-ställen.

15.1 Vikter av extrautrustningar



- ▶ Tillbehör, påbyggnadskomponenter, delar för ombyggnader etc, som inte har godkänts av oss, kan leda till skador på fordonet eller påverka trafiksäkerheten. Även om komponenter som vi inte har godkänt är registrerade i fordonshandlingarna eller som du har ett expertutlåtande för, betyder inte att produkten stämmer överens med våra garantivillkor.
- ▶ Varje förändring som utförs på fordonet efter leveransen kan påverka körförhållandet och trafiksäkerheten.
- ▶ Garantin gäller inte för skador som orsakas av produkter som inte har godkänts av oss. Detta gäller även för otillåtna ändringar på fordonet.

I tabellen visas viktuppgifter för fabriksinstallerade extrautrustningar. Om dessa föremål medförs i eller på fordonet och ej tillhör standardutrustningen, måste man ta hänsyn till dessa föremål vid beräkningen av lasten.

Samtliga viktsangivelser är "cirka" vikter.

Den tekniskt tillåtna totalvikten skall beaktas.

Artikelbeteckning	Extra vikt (kg)
Avloppsledningar isolerade och värmda	2
Avloppstank som värms upp av värmeslinga	1
Airbag (passagerare)	3
Alkovfönster, vänster	3
Alufälgar	-15
Alufälgar (tandemaxel)	-20
Släpvagnskoppling	40
Släpvagnskoppling, borttagbar	30
Täckplatta, instrumentbräda	2
Kompakt dörr, påbyggnad, med fönster och insekts-skydd	30
Yttre dusch	1
Ytterspeglar, elektriskt justerbara och uppvärmsbara	2
Uttag på utsidan	1
Automatväxellåda	17
Bilradio med CD	1
Bränslecell	7
Taklucka Heki 3	15
Takreling	5
Trepunktsbälten mot körriktningen (2 x)	30
Spisfläkt	1
DuoControl-omkopplingsenhet	2
Elektroniskt stabilitetsprogram (ESP)	3
Reservhjul med hållare 15" (bakre lastutrymme)	20
Reservhjul med hållare 16" (bakre lastutrymme)	21

Artikelbeteckning	Extra vikt (kg)
Reservhjul med hållare 16"	31
Extern gasanslutning	1
Cykelställ för 2 cyklar	10
Cykelställ för 2 cyklar, nedsänkbar	18
Cykelställ för 3 cyklar	11
Cykelställ för 3 cyklar, nedsänkbar	20
Plisségardin, förarhytt	4
Golvvärme	4
Garagedörr, vänster	3
Gasugn	17
Gasflaska (11 kg) av aluminium	12
Gasvarnare	5
Viktökning till 3850 kg för Fiat-chassi	40
Glasfiberförstärkt tak	30
Bakre lastutrymmeslucka, vänster	3
Bakre stege	10
Värmesystem Truma Combi 6 EH	3
Insektsskydd, dörr (hela höjden)	4
Klimatanläggning (Dometic)	40
Klimatanläggning förarhytt	18
Klimatanläggning (Telair)	34
Bränsletank 120 l	50
Generator 180 Ah	2
Luftfjädring Air Premium II	79
Luftfjädring Air Premium X4	113
Markis 300 cm	28
Markis 350 cm	33
Markis 400 cm	38
Markis 600 cm	61
Mikrovågsugn	14
Minikassaskåp	12
Motorcykelhållare	38
Motorcykelhållare i bakre lastutrymme	12
Navigationssystem	1
Dimljus	4
Parkeringshjälp	1
Radioförberedd	4
Backningskamera	4
Satellitsystem (automatiskt) + LCD TV-apparat	14–25

Artikelbeteckning	Extra vikt (kg)
Satellitsystem (halvautomatiskt) + LCD TV-apparat	10
Solcellsanläggning 1 x 100 W	10
Solcellsanläggning 2 x 100 W	20
Motorvärme	3
Stödben, elektriskt	20
Stöd bak	5
Överkast	2
Varselljus	1
Teleskopstege	10
Tempomat	3
Heltäckningsmatta i förarhytt	2
Heltäckningsmatta i bodel	3
Ventilationssystem i alkoven	2
Isoleringsmatta, utsidan	3
Extrabatteri	27
Extra värmeväxlare (uppvärmning) för påbyggnad	3
Två tvärbalkar och trampskydd för takräcke	3

Motorvarianter

Lasten i körklart tillstånd är utgående från basmodellen av fordonet. Om en starkare motor är monterad ökar lasten i körklart tillstånd.

Motorvarianter	Extra vikt (kg)
2,3 Mjet	15
3,0 Mjet	50
2,3 Mjet Maxi	55
3,0 Mjet Maxi	90

Utrustningspaket

Utrustningspaketen är beroende av modell. För att beräkna den extra vilken lägger du till extravikten hos de olika extrautrustningarna per paket.

16.1 Illustration planritningar

Förklaringar

- (1) 230 V-säkring
- (2) EI-block med 12 V-säkringar
- (3) Bodelsbatteri med huvudsäkring
- (4) Vattenpump monterad i tankområdet
- (5) Avtappningskran avloppstank
- (6) Säkerhets-/avtappningsventil
- (7) Varmvattenberedare/värme
- (8) Avtappningskran vatten – gul
- (9) Vattentank
- (10) Extra värme (delvis extrautrustning)
- (11) Varmvatten-värmesystem Alde
- (12) Expansionsbehållare varmvatten-värmesystemet Alde
- (13) Extra värmväxlare Alde
- (14) Avtappningskran vatten – vit
- * Åtkomst över serviceluckan
- ** Under fordonet
- *** Åtkomst via köksunderskåp

Ansvar tas ej för uppgifternas riktighet

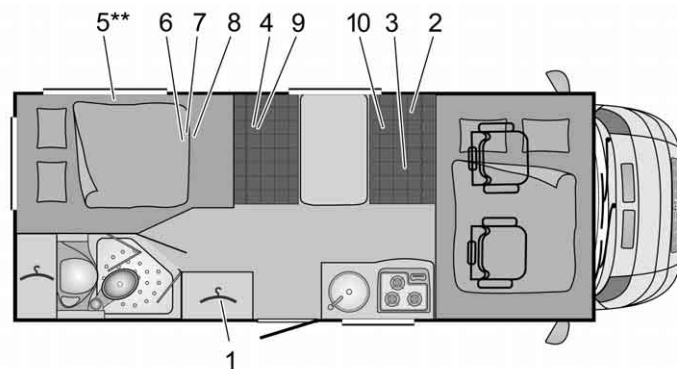

BUE01420

Bild 259 Planritning A 650

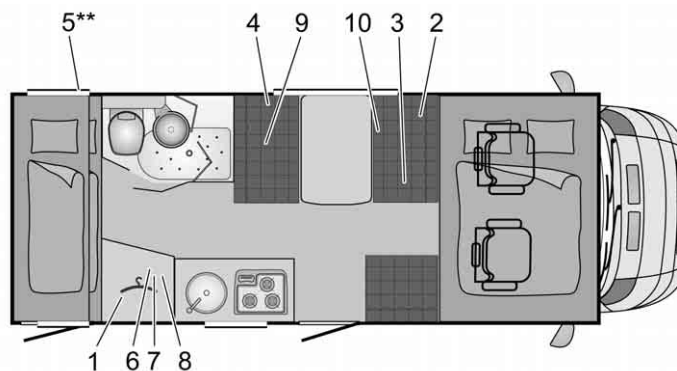

BUE01421

Bild 260 Planritning A 660

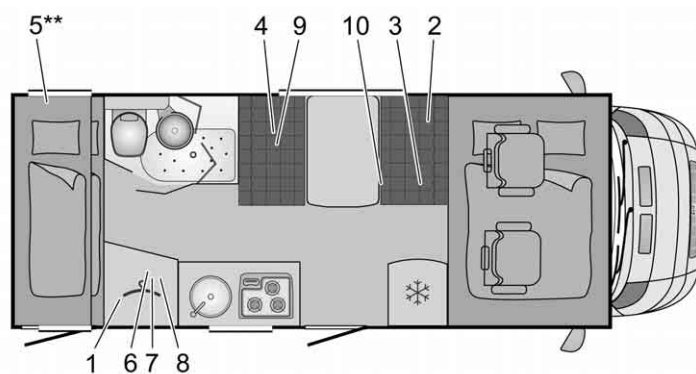

BUE01422

Bild 261 Planritning A 661

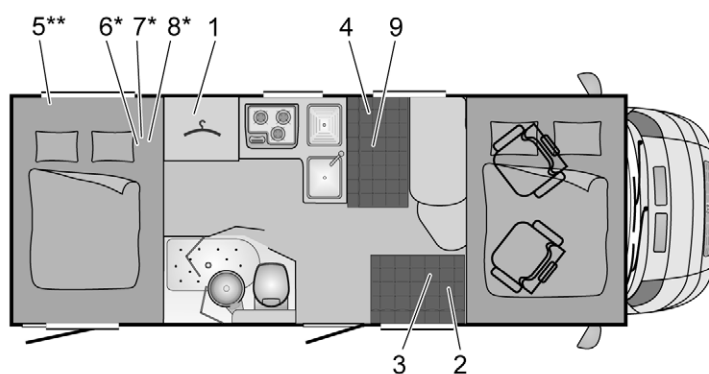

BUE01423

Bild 262 Planritning A 670

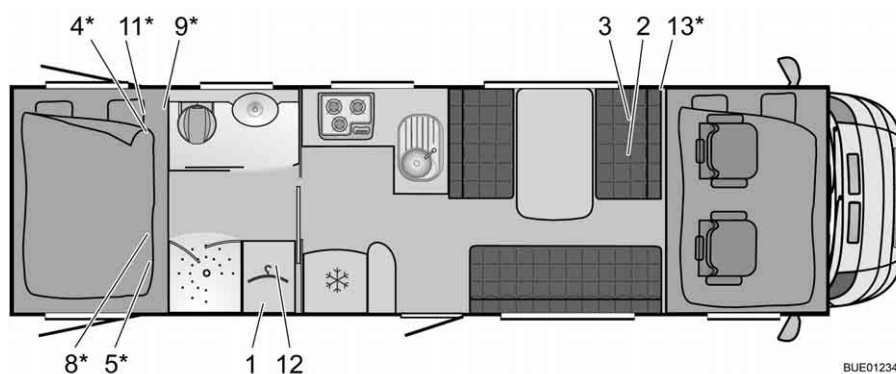

BUE01234

Bild 263 Planritning A 747-2

16.2 Längdmått tabell

Typ	Påbyggnads- bredd yttre	Total längd utan steg	Axelavstånd	Total höjd utan antenn
A 650	2300	6480	3800	3150
A 660	2300	6600	3800	3150
A 661	2300	6600	4035	3150
A 670	2300	6780	4035	3150
A 747-2	2300	8860	4656/800	3250

16.3 Strömförsörjning

Nätanslutning	Skyddsklass I	230 V ($\pm 10\%$), 47 - 63 Hz
Nätanslutningsvärde		400 VA
Lämpliga batterier	Bly-syra- och bly-gel-batterier med 6 celler, fr.o.m. 55 Ah	
Laddningskurva	IUoU	
Laddningslutspänning		14,3 V
Laddningsström	18 A i hela nätspänningsområdet, begränsas elektroniskt	18 A
Spänning för att bibehålla laddning	Automatisk omkoppling	13,8 V
Ny laddningscykel (omkoppling till "huvudladdning")	Vid < ca 13,8 V batt.-spänning (med ca 5 sek. fördröjning)	
Backström (utan nät och med anslutet batteri)	Efter ca 3 minuter "nät av"	< 0,3 mA
Skyddskopplingar	Kortslutningsskydd genom inbyggd fordonssäkring (FKS)	
	Smältsäkring 3,15 AT i nät-ingång	
	Övertemperaturskydd	
Laddningsströmfördelning vid nätanslutning	Underhållsladdning startbatteri med max. 2 A eller 6 A	Max. 2 A (EBL 99) eller max. 6 A (EBL 220)
	Laddning bodelsbatteri med max. 18 A	Max. 18 A
Laddningsströmfördelning under körning	Samtidig laddning av start- och bodelsbatteriet genom generatorm	50 A
	Parallellkoppling av batterierna över brytrelä	
	Maximalt tillåten generatorladdningsström för bodelsbatteriet: 50 A (se blockkopplingschema)	
Batteriövervakning	Frånslagning	10,5 V \pm 0,1 V
Batteriövervakning	Min spänning för tillkoppling	11,0 V \pm 0,1 V

Kapitelöversikt

I detta kapitel finner du användbara tips för resan.

Hänvisningarna gäller:

- hjälp i europeiska länder
- trafikbestämmelser i europeiska länder
- gasförsörjningen i de europeiska länderna
- bestämmelser om vägavgifter i de europeiska länderna
- säker övernattnings under resan
- vintercamping

I slutet av kapitlet finner du en checklista där du kan se de viktigaste utrustningen och föremålen för resa.

17.1 Trafikbestämmelser i utlandet



- ▷ Föraren av fordonet är skyldig att innan utlandsresan påbörjas informera sig om trafikbestämmelserna i det eller de länder resan avser. Information erhålls från bilklubbar eller resp. lands representationer.
- ▷ I en del europeiska länder måste varningsväst användas om man lämnar fordonet utanför ett samhälle vid olyckor eller fel på fordonet.
- ▷ I många länder gäller särskilda och delvis annorlunda föreskrifter och regler (t. ex. olika varningsskyltar för bakrädskäpp, skyldighet att medföra alkoholprovvrör, reservlampor, varningsvästar, tillåten storlek på reservdunk). Fordonets förare måste informera sig kring dessa regler före färd.
- ▷ Aktuell information finns vanligtvis på webbplatsen hos den nationella bilföreningen.

Informationen om trafikbestämmelser är särskilt viktig eftersom resp. nationella bestämmelser gäller vid ev. försäkringsfall. Beakta, för din egen säkerhets skull, alltid följande punkter vid resor till utlandet:

- Tag med dig ett försäkringsbevis.
- Anmäl alltid ev. olyckor till polisen.
- Skriv inte under några dokument om du inte förstår hela texten; läs igenom hela texten innan du skriver under.

17.2 Hjälp på Europavägarna

Land	+ Räddning ★ Polis	☎ Hjälp vid motorhaveri
Belgien	+ 112 ★ 112	☎ TCB Bryssel 0 70 34 47 77
Bulgarien	+ 112/150 ★ 112/166	☎ UAB (02) 9 11 46/146 ¹⁾
Danmark	+ 112 Avgiftsfri ★ 112 Avgiftsfri	☎ FDM 45 27 07 07
Tyskland	+ 112 ★ 110	☎ ADAC 22 22 22 ¹⁾
Estland	+ 112 ★ 110/112	☎ EESTI (0) 6 97 91 88/18 88 ¹⁾

Land	+ Räddning ★ Polis	☎ Hjälp vid motorhaveri
Finland	+ 112 ★ 112	☎ Helsingfors (09) 77 47 64 00
Frankrike	+ 15/112 ★ 17	☎ Lyon (08) 25 80 08 22
Grekland	+ 112/166 ★ 100/112	☎ ELPA 104 00
Storbritannien	+ 112 ★ 112	☎ AA (08 00) 0 28 90 18
Irland	+ 112 ★ 112	☎ AA Dublin 18 00 66 77 88
Island	+ 112 ★ 112	☎ F.I.B 5 11 21 12
Italien	+ 118/112 ¹⁾ ★ 112	☎ ACI 8 00 11 68 00
Kroatien	+ 112 ★ 112	☎ HAK 9 87/ 0 19 87 ¹⁾
Lettland	+ 03/112 ¹⁾ ★ 02/112 ¹⁾	☎ LAMB 18 88
Litauen	+ 03/112 ¹⁾ ★ 02/112 ¹⁾	☎ LAS 8 80 00 00 00/18 88 ¹⁾
Luxemburg	+ 112 ★ 113/112 ¹⁾	☎ ACL 2 60 00
Makedonien	+ 194 ★ 192	☎ AMSM +389 2 31 81 196
Montenegro	+ 94 ★ 92	☎ AMSCG 19807
Nederländerna	+ 112 ★ 112	☎ ANWB (088) 2 69 28 88
Norge	+ 113 ★ 112	☎ NAF 0 85 05
Österrike	+ 144/112 ¹⁾ ★ 133/112 ¹⁾	☎ ÖAMTC 120
Polen	+ 999/112 ¹⁾ ★ 997/112 ¹⁾	☎ PZM 022 5 32 84 33
Portugal	+ 112 ★ 112	☎ ACP Lissab. (21) 9 42 91 03 ACP Porto (22) 8 34 00 01
Rumänien	+ 961/112 ¹⁾ ★ 955/112 ¹⁾	☎ ACR (021) 2 22 22 22
Ryssland	+ 03 ★ 02	☎ RAS 8- (4 95) 7 47 66 66

Land	+ Räddning ★ Polis	☎ Hjälp vid motorhaveri
Sverige	+ 112 ★ 112	☎ (08) 6 90 38 00
Schweiz	+ 144 ★ 117/112 ¹⁾	☎ TCS 1 40/03 18 50 53 11 ¹⁾
Serbien	+ 94 ★ 92	☎ AMSS 987
Slovakien	+ 112 ★ 112	☎ SATC 1 81 24
Slovenien	+ 112 ★ 113	☎ AMZS (1) 9 87/ 00386 1 5 30 53 53 ¹⁾
Spanien	+ 061/112 ¹⁾ ★ 112	☎ RACE 9 15 93 33 33
Tjeckien	+ 112 ★ 112	☎ UAMK CR 12 30
Turkiet	+ 112 ★ 155/112 ¹⁾	☎ TTOK (02 12) 2 82 81 40
Ukraina	+ 03 ★ 02	☎ 112 UA (8-032) 2 97 65 50
Ungern	+ 104/112 ¹⁾ ★ 107/112 ¹⁾	☎ MAK 1 88/(06) 13 45 17 44 ¹⁾
Cypern	+ 112 ★ 112	☎ AA (022) 31 31 31

¹⁾ I mobiltelefonnätet

Läge 07/2012

Ansvar tas ej för uppgifternas riktighet

17.3 Trafikbestämmelser för husbilar

Information om hastighetsbegränsningar (km/h), promillegränser och lampbestämmelser inom de mest besökta staterna:

Semesterland	Hastighetsbegränsning i km/h					Promillegräns	Obligatorisk belysning på dagen
	I tätorter	På landsväg		På motorvägar			
		Till/över 3,5 t ¹⁾	Till 3,5 t	Över 3,5 t ¹⁾	Till 3,5 t		
Belgien	50	90	90	120	90	0,5	Nej
Bosnien-Hercegovina	50	80	80	130	130	0,3	Ja
Bulgarien	50	90	70	130	130	0,5	Nov. till mars

Semesterland	Hastighetsbegränsning i km/h					Promillegräns	Obligatorisk belysning på dagen
	I tätorter	På landsväg		På motorvägar			
		Till/över 3,5 t ¹⁾	Till 3,5 t	Över 3,5 t ¹⁾	Till 3,5 t		
Danmark	50	80	70	130	80	0,5	Ja
Tyskland	50	100	80	130 ²⁾	100	0,5	Nej
Estland	50	90	70	110	90	0,2	Ja
Finland	50	80/ 100 ³⁾	80/ 100 ³⁾	80/ 100 ³⁾	80/ 100 ³⁾	0,5	Ja
Frankrike	50	90 ⁴⁾	80	130 ⁴⁾	110	0,5	Vid regn
Grekland	50	90- 110 ⁵⁾	90- 110 ⁵⁾	130	130	0,5	Nej
Storbritannien	48	96- 112 ⁵⁾	96- 112 ⁵⁾	112	112	0,8	Nej
Irland	50	80- 100 ⁵⁾	80- 100 ⁵⁾	120	80	0,5	Nej
Italien	50	90- 110 ⁵⁾ 6)	80	130 ⁶⁾	100 ⁷⁾	0,5	Ja
Kroatien	50	90- 110 ⁸⁾	90- 110 ⁸⁾	130	130	0,5	Ja ⁹⁾
Lettland	50	90- 100 ⁵⁾	90- 100 ⁵⁾	110 ⁸⁾	110 ⁸⁾	0,5	Ja
Litauen	50	90- 110 ⁵⁾ 10)	80 ¹⁰⁾	110	90	0,4	Ja
Luxemburg	50	90	75	130 ¹¹⁾	90	0,5	Nej
Makedonien	40- 60 ⁵⁾	80	80	80	80	0,5	Ja
Montenegro	50	80	80	100 ⁸⁾	100 ⁸⁾	0,5	Ja
Nederländerna	50	80- 100 ⁸⁾	80	120	80	0,5	Nej
Norge	50	80- 100 ⁸⁾	80	90- 100 ⁵⁾	80	0,2	Ja
Österrike	50	100	70	130	80	0,5	Nej
Polen	50 ¹²⁾	90- 100 ⁸⁾	70- 80 ⁸⁾	140	80	0,2	Ja
Portugal	50	90- 100 ⁵⁾	80- 90 ⁵⁾	120	110	0,5	Nej
Rumänien	50	80- 90 ⁸⁾	80- 90 ⁸⁾	120	110	0,0	Ja

Semesterland	Hastighetsbegränsning i km/h					Promillegräns	Obligatorisk belysning på dagen
	I tätorter	På landsväg		På motorvägar			
		Till/över 3,5 t ¹⁾	Till 3,5 t	Över 3,5 t ¹⁾	Till 3,5 t		
Sverige	_ 5)	_ 5)	_ 5)	_ 5)	_ 5)	0,2	Ja
Schweiz	50	80-100 ⁸⁾	80-100 ⁸⁾	120	100	0,5	Nej
Serbien	50	80	80	80	80	0,3	Ja
Slovakien	50	90	80	130	90	0,0	Ja
Slovenien	50	90-100 ⁸⁾	80	130	80	0,5	Ja
Spanien	50	80-90 ⁸⁾	80-90 ⁸⁾	100 ¹³⁾	100 ¹³⁾	0,5	Nej
Tjeckien	50	90-130 ⁸⁾	80	130	80	0,0	Ja
Ungern	50	90-110 ⁸⁾	70	130	80	0,0	På landsväg

- 1) Husbilar upp till 7,5 t totalvikt
- 2) Rekommenderad hösta hastighet
- 3) Vid registreringsdatum från och med den 1 januari 1995 och tjänstevikt upp till 1875 kg resp. från och med den 1 januari 1981 och tjänstevikt upp till 1800 kg
- 4) Vid väta på landsväg 80, på motorväg 110 km/h
- 5) Beroende på skyltar
- 6) Vid regn eller snö på motortrafikleder 90 km/h, på motorväg 110 km/h
- 7) På motorvägar med gröna skyltar
- 8) På motortrafikleder
- 9) Från och med sista söndagen i oktober till och med sista söndagen i mars
- 10) På ej asfalterade vägar 70 km/h
- 11) Vid vått väglag 110 km/h
- 12) Mellan 23 och 05 : 60 km/h
- 13) På motorvägsliknande vägar. I en del länder gäller särskilda regler för nya förare.

Läge 2012

Källa: ADAC

Ansvar tas ej för uppgifternas riktighet

17.4 Övernatta i fordonet utanför campingplatser

Land	Övernatta på gator och torg		Övernatta på privata områden		Anmärkningar
	Ja	Nej	Ja	Nej	
Belgien		X	X		På motorvägsrastställen tillåtet högst 24 timmar
Bulgarien		X		X	
Danmark		X	X		
Tyskland	X		X		Det är tillåtet att övernatta en natt för att återfå körförmågan. Regionala och lokala begränsningar är möjliga
Finland		X		X	Möjligt med tillåtelse från markägaren
Frankrike	(X)		X		Tillstånd från lokala myndigheter eller markägare är nödvändigt. Det är förbjudet att uppehålla sig och övernatta på allmän plats
Grekland		X		X	En övernattning på markerade platser tillåtet
Storbritannien		X	X		Regleras av lokala föreskrifter
Irland		X	X		Regleras av lokala föreskrifter
Italien	X		X		En övernattning på parkerings- och rastplatser tillåtet. Beakta lokala begränsningar. Det är förbjudet att uppehålla sig och övernatta på allmän plats
Kroatien		X		X	
Luxemburg		X		X	
Makedonien		X		X	
Nederländerna		X		X	Övernattning på gator och torg är tillåtet i en del kommuner
Norge	X		X		Officiellt förbud på rastplatser och odlade marker. Förbud att köra på småvägar; iaktta lokala föreskrifter
Österrike		X		X	Det är tillåtet att övernatta en natt för att återfå körförmågan men dock ej i skyddade områden. Beakta regionala och lokala begränsningar. Generellt förbjudet i Tyrolen
Polen		X	X		Markägarens tillåtelse krävs
Portugal		X		X	En övernattning på motorvägsrastplatser och parkeringsplatser, högst 10 timmar, tolereras
Rumänien		X		X	

Land	Övernatta på gator och torg		Övernatta på privata områden		Anmärkningar
	Ja	Nej	Ja	Nej	
Ryssland		X		X	
Sverige	X		X		Inte i odlade områden och inte heller i närheten av bostäder. Det är förbjudet att köra på allmän plats; iaktta lokala föreskrifter
Schweiz		X	X		En övernattning accepteras på motorvägsrastställen såväl som i några kantoner
Serbien och Montenegro		X		X	
Slovakien		X	X		Övernattning på privat område endast tillåtet om det finns toalett
Slovenien		X		X	
Spanien	X		X		Det finns regionala förbud, speciellt på stränder
Tjeckien		X	X		Övernattning på privat område endast tillåtet om det finns toalett
Turkiet	X		X		
Ukraina	X		X		
Ungern		X	X		Övernattning på privat egendom godkänns endast med polistillstånd

Ansvar tas ej för uppgifternas riktighet

17.5 Gasförsörjningen i de europeiska länderna



▷ I Europa finns det olika anslutningssystem för gasflaskor. Påfyllning eller byte av egna gasflaskor är inte alltid möjligt i utlandet. Ta reda på vad som gäller för anslutningssystem i det land du ska besöka före resan, t. ex. hos en motorklubb eller i en motortidning.

Allmänna tips

Beakta alltid följande anvisningar:

- Res alltid med fulla gasflaskor på semestern.
- Utnyttja gasflaskornas maximala möjliga kapacitet.
- Glöm inte att ta med en adaptersats (finns i specialcampingaffärer) för att fylla på gasflaskorna med nationell gas såväl som för att ansluta den nationella gastryckregulatorn till utländska gasflaskor.
- Uppmärksamma fyllningen med gasol under den kalla årstiden (butan för-gasas inte under 0 °C).
- Använd blå flaskor från företaget Campingaz (säljs i hela världen). Använd endast gasflaskor med säkerhetsventil.
- Om en annan typ av gasflaskor används i utlandet, prova om flaskorna går in i gasboxen. Utländska gaskflaskor har inte alltid samma storlek som gasflaskor med nationella normer.

17.6 Bestämmelser om vägavgifter i de europeiska länderna

I många europeiska länder finns det numera obligatoriska vägavgifter. Bestämmelserna om vägavgifterna och betalningssätten är dock mycket olika i olika länder. Ovetskap är dock inget skydd mot straff, och straffen kan vara ganska höga.

Föraren av fordonet är skyldig att informera sig om bestämmelserna om vägavgifter och övriga trafikbestämmelser innan resan påbörjas. I Österrike räcker det t. ex. inte längre att köpa en vinjett för motorfordon med en totalvikt på över 3,5 ton. Man måste istället köpa och ladda en s.k. "Go-Box".

Information erhålls från alla bilklubbar och på Internet.



- ▷ Vindrutor med solskyddsfilm kan leda till att automatiska registrerings-system (t. ex. Go-Box) inte fungerar riktigt. Tänk på detta när du köper systemet (t. ex. Split-Go-Box).

17.7 Tips för en säkrare övernattning på resan

Ett ordentligt uppförande är den bästa skyddsåtgärden för en säker natt i husbilen.

Risken för inbrott minimeras om följande grundregler beaktas:

- Stäng och lås alla fönster, dörrar och takluckor.
- Övernatta inte på motorvägsrasställen och motorvägsparkeringsplatser som ligger vid typiska semesterstråk under högsäsong.
- Att det finns fler fordon på samma ställe innebär inte nödvändigtvis ett bättre skydd mot inbrott. Låt din känsla av hållplatsen avgöra.
- Även om det bara gäller övernattning för en natt bör du leta upp en campingplats.
- Se till att du har flyktmöjligheter när fordonet ställs upp i det fria. Vägen till förarstolen bör vara fri. Ha tändnyckeln inom räckhåll.
- Ta bara med de värdesaker som du verkligen behöver. Förvara om möjligt värdesaker i ett litet kassaskåp; lägg dem inte i närheten av fönster eller dörrar.
- Lås fordonet grundligt.

17.8 Tips för vintercampare

Följande råd hjälper för att din vintercamping ska bli oförglömlig.

- Boka plats i tid. De flesta bra vintercampingplatser bokas ofta tidigt.
- Res inte utan vinterdäck.
- Ta med snökedjor.
- Välj en lämplig plats. Tänk på underlaget. Det kan eventuellt uppkomma snö och is.
- Då fordonet är avställd släpp parkeringsbromsen för att undvika att den fryser fast.
- Ventilationer får aldrig täckas över av snömurar.
- Håll ventilationer fria från snö och is.
- Tänk på att en god luftcirkulation bör upprätthållas. På detta sätt undviks fukt och bodelen värms upp lättare.
- Täck över enkelglasade fönster i förarhytten med isoleringsmattor för att undvika köldbryggor.
- Beakta hänvisningarna ur avsnittet "gasförsörjning i europeiska stater".
- Använd för gasanläggningen ett tvåflasksystem med omkopplingsautomatik för att gasreserven ska vara hela natten.
- Använd endast gasol till gasanläggningen.

- Utrymmet bakom värmen bör ej användas som förvaringsutrymme.
- Använd aldrig katalytiska ugnar och infraröd gasstrålare, då dessa förbrukar syret som avsetts för förbränning inne i fordonet.
- Placera 230 V-försörjningsledningen på så sätt att kablarna inte kan frysas eller skadas (t. ex. vid snöborttagning).
- Rengör regelbundet fordonets tak efter stora snöfall. Några centimeter pulversnö fungerar som isolering men blötare snö blir snabbt en mycket tung belastning.
- Innan hemresan påbörjas ta bort all snö från taket för att inte störa de fordon som kör efter dig med en "snöstorm".

17.9 Checklister

Använd checklistorna för att kontrollera att du inte har glömt något viktigt.



- ▷ Kontrollera resehandlingarna (t. ex. pass/dokument och information) samt fordonets tekniska skick i god tid före resan. Tidig planering och kontroll av handlingarna gör att du kan börja semestern avslappnat.

Kök

✓	Föremål	✓	Föremål	✓	Föremål
	Skurtrasa		Diskmedel		Salladsbestick
	Muggar		Diskhandukar		Skärbräda
	Stekspade		Grillbestick		Skålar
	Konservöppnare		Kaffekanna		Diskborste
	Äggkoppar		Korkskruv		Disktrasor
	Isbehållare		Hushållspapper		Tändstickor
	Cigarettändare		Skedar		Koppar
	Flasköppnare		Knivar		Tallrikar
	Förvaringsboxar för livsmedel		Soppåsar		Termoskanna
	Frukosttallrikar		Stekpannor		Kastruller
	Gafflar		Slevar		Dricksglas

Bad/toalett

	Handdukar		Toalettborste		Tandborstmuggar
	Rengöringsmedel		Toalettpapper		

Bodel

	Skräphink		Insektslampa		Regnkläder
	Bilatlas		Insektsmedel		Reseapotek
	Badhanddukar		Kortspel		Reseguides/campingplatskartor
	Badskor		Sopkvast		Ryggsäckar
	Batterier		Stearinljus		Sovsäckar
	Lakan		Sopskyffel		Papper och pennor
	Sängkläder		Galgar		Skor
	Påse för smutsvätt		Klädborste		Skoputs
	Böcker		Kuddar		Dammsugare
	Camping-guide		Kartor		Ficklampa

✓	Föremål	✓	Föremål	✓	Föremål
	Glödlampor		Medikament		Fickkniv
	Fältflaska		Musikkassetter		Bordsdukar
	Kikare		Nackkuddar		Klädnypor
	Brandsläckare		Sybehör		Tvättlina
	Gasflaska		Radio		

Fordon/verktyg

	Spillvattendunk		Vävband		Skruvmejslar
	Adapterkontakt		Kanna för dricks- vatten		Voltmeter
	CEE-adapter		Kabeltrumma		Fotsteg
	(Stål)tråd		Fläktrem		Stoppklossar
	Reservhjul		Lim		Förbandslåda
	Reservlampor		Kombitång		Domkraft
	Reservsäkringar		Kompressor		Varningstriangel
	Reservvattenpump		Anslutningskläm- mor		Varningsskylt
	Hammare		Öglor		Varningsväst(ar)
	Nycklar		Slangadapter		Varningslykta
	Gaspåfyllnings- adapter		Slangklämmor		
	Gasslang		Snökedjor (vinter)		

Ute

	Spännlina		Campingbord		Lås
	Blåsbälg		Bagagehållare		Snöre
	Campingstolar		Grill		Tältpinnar/spännli- nor

Dokument

	Adresslista		Fordonshandlingar		ID-kort
	Persondokument		Körkort		Pass
	Allergiintyg		Grönt försäkrings- kort		Försäkringsbrev
	Instruktionsböcker		Vaccinationsintyg		Vinjett/vägavgifts- kort
	Bipacksedlar till medicinerna		Kreditkort		Visum

Pos.	Komponent	Åtgärd	Intervall
1	Extra stöd	Smörjning	En gång om året
2	Leder, gångjärn	Smörjning	En gång om året
3	Kylskåp, värmesystem, varmvattenberedare, spis, belysning, lås till luckor och dörrar, toalett, säkerhetsbälten	Funktionskontroll	En gång om året
4	Fönster, takluckor	Funktionskontroll, täthetskontroll	En gång om året
5	Dynor, gardiner, rullgardiner	Visuell kontroll	En gång om året
6	Tätninglistor, -kanter, -gummi	Kontroll med avseende på skador	En gång om året
7	Vattenförsörjning	Täthetskontroll	En gång om året
8	Varmluftsanläggning	Funktionskontroll, ev. rengöring av fläkthjul	En gång om året
9	Underrederbehandling, fastsättning av golvbeklädnad	Visuell kontroll	En gång om året
10	Elinstallation	Funktionskontroll	En gång om året
11	Gasanläggning	Obligatorisk gasprovning	Vartannat år
12	Skarvar/fogar mellan chassi och påbyggnad	Kontroll	Vartannat år
13	Underrede	Visuell kontroll, ev underrederbehandling	Vartannat år

Överlåtelse _____	Pos. 1-10
Bürstner-återförsäljarens stämpel	
Datum	Underskrift

1:a året _____	Pos. 1-10
Bürstner-återförsäljarens stämpel	
Datum	Underskrift

2:a året _____	Pos. 1-13
Bürstner-återförsäljarens stämpel	
Datum	Underskrift

3:a året _____	Pos. 1-10
Bürstner-återförsäljarens stämpel	
Datum	Underskrift

4:a året _____	Pos. 1-13
Bürstner-återförsäljarens stämpel	
Datum	Underskrift

5:a året _____	Pos. 1-10
Bürstner-återförsäljarens stämpel	
Datum	Underskrift

6:a året _____	Pos. 1-13
Bürstner-återförsäljarens stämpel	
Datum	Underskrift

7:a året _____	Pos. 1-10
Bürstner-återförsäljarens stämpel	
Datum	Underskrift

8:a året _____	Pos. 1-13
Bürstner-återförsäljarens stämpel	
Datum	Underskrift

12 V-försörjning	
Koppla på	111, 115
Störningsorsaker	224
12 V-kontrollampa	113
12 V-nät	102
12 V-säkringar	125
För Thetford-toalett	128
På el-blocket	126, 127
På reläbox AD01	126
Vid bodelsbatteriet	126
Vid startbatteriet	126
230 V-anslutning	50, 124
Störningsorsaker	224
Utvändig lucka	61
230 V-försörjning, se 230 V-anslutning	124
230 V-kontrollampa	113, 114
230 V-nät	123
230 V-säkring	129
Monteringsställe	239
230 V-säkringslåda	129
3-vägsventil	144

A

Alkovsäng	87
Fäll ned	88
Fäll upp	88
Fällmekanism	88
Skyddsnet	87
Stege	87
Allmänna anvisningar	7
Anslutningsledning se 230 V-försörjning	124
Anslutningsschema, panel (IT 96)	133
Antenn, sänka ned före färden	51
Antennjustering	52
Automatisk	50
Halvautomatisk	51
Användning av däcken	215
Åtdragningsmoment, hjul	217
Automatisk omkoppling, gasanläggning	97
Automatiskt energival-system (AES)	165
Avfallshantering	
Avloppsvatten	8
Hushållssopor	8
Latrin	8
Avgaskanal på höger fordonssida	138, 152
Avloppsslang	173
Avloppstank	172
Nivå, visa	113, 117
Rengöra	191

Rengöringsöppning	172
Skötsel	191
Störningsorsaker	232
Tömning	173
Avloppsvattennivå, visning	113, 117
Avställning	
Över vintern	197
Tillfällig	196
Avtappningskran, avloppstank	172
Monteringsställe	239
Avtappningskranar, monteringsställe	155, 239

B

Backningskamera	37
Bakaxellast	29
Bakre bagageutrymme	22
Bakre lastutrymme	22
Bakre stege	21
Barnsängar	87, 89
Batteri se startbatteri eller	
bodelsbatteri	103, 105
Batteri-brytare	107
Batteri-frånkoppling	110
Batterilarm	113, 117
Batteriövervakning	107, 110
Batterispänning, visning	111, 115
Batteriväljare	107, 110
Belastning	20
Bakre bagageutrymme	22
Bakre lastutrymme	22
Cykelställ	23
Cykelställ cykel/elcykel	25
Dubbelgolv	23
Takräcke	21
Belastning se även last	20
Belysning	
Bak	205
Front	204
Lampor, rengöra	192
Sida	205
Störningsorsaker	223
Bestämmelser om vägavgifter i de	
europeiska länderna	250
Beteckningar på däcken	215
Bilbarnskydd	40
Blockkopplingschema, panel (LT 510)	134
Bodelsbatteri	105
Anvisningar	105
Batterilarm	113, 117

Alfabetisk förteckning

Ladda	106
Monteringsställe	239
Säkringar	126
Spänning, visning	111, 115
Störningsorsaker	224
Underhållsarbeten	200
Bord	84
Brand	
Bekämpning	9
Förhållningssätt vid	9
Brandrisker, undvika	9
Brandskydd	9
Bränslecell	
Driftläge, visa	120
Funktion	120
Hänvisningar	119
Komponenter	120
Kontrollenhet	120
Monteringsställe	120
Processmedium, fylla på	201
Rengöra	192
Störningsorsaker	225
Tankpatron, byta	200
Underhåll	200
Bränslepåfyllningsrör	43
Breddmarkeringslampa	205
Bromsar	39
Kontrollera	39, 223
Bromssystem, störningsorsaker	223
Butangas	13, 93

C

Campingflaskor, använda	13, 94
Centrallås	55
Fjärrstyrning	55
Låsa	55
Låsa upp	55
Chassinummer	212
Checklista	
För avställning över vintern	197
För idrifttagande efter avställning	198
För resan	251
För tillfällig avställning	196
Innan resan börjar	33
Trafiksäkerhet	33
Cirkulationslufffläkt	138
Cirkulationspump, ställa in varvtalet	143

Cykelställ	
Belastning	23
Cyklar, lasta	24
Ej nedsänkbar	24
Körning med lastat cykelställ	23
Nedsänkbar	24
Cykelställ cykel/elcykel	
Belastning	25
Körning med lastat cykelställ	25

D

Däck	213
Allmänna anvisningar	213
Användning av däcken	215
Beteckningar	215
Däcktryck	220
Däckurval	214
Lastkapacitet	216
Onödigt slitage	11, 33, 213, 220
Däckbyte se hjulbyte	216
Diskhon, rengöra	192
Djupurladdning	102
Dörr med myggnät	
Öppna	58
Stänga	58
Dörrar	
Ingångsdörr	55
Lås	56, 57
Störningsorsaker	233
Underhållsarbeten	199
Dörrlås	56, 57
Draperier, rengöra	192
Driftlägen	
Klimatanläggning (Dometic)	149
Klimatanläggning (Telair)	151
Kylskåp	163, 165
Varmluft-värmesystem	139
Varmvattenberedare (Truma)	152
Varmvatten-värmesystem	142
Dubbelgolv, belastning	23
Dusch	176
Duschanslutning, yttre dusch	92
Duschvägg, fastsättning	32

E

EI-block (EBL 220)	108
EI-schema	132
Funktioner	109
Monteringsställe	109

El-block (EBL 99)	106	Fönster, ingångsdörr	
El-schema	131	Plisségardin, öppna	58
Funktioner	107	Plisségardin, stänga	58
Monteringsställe	107	Fönster, rengöra	190
El-block, monteringsställe	239	Förestol	40
Elektrisk anläggning	101	Fordon, tvätta	190
230 V-anslutning, störningsorsaker	224	Fordonsbelysning se ytterbelysning	204
Begreppsförklaringar	101	Fordonsregistreringen	15
Belysning, störningsorsaker	223	Fotsteg	45
Fotsteg, störningsorsaker	223	Elmanövrerat	30
Säkerhetsanvisningar	14	Kontrollampa	30, 31
Störningsorsaker	223	Köra in	30
Elektriska stödben		Köra ut	30
Fjärrstyrning	48	Skötsel	191
Varningssignal	48	Störningsorsaker	223
El-schema		Frostrisk	14, 169, 175
Invändigt	131		
Utvändigt	136	G	
Extern gasanslutning	96	Garantikort	1
Extra hjul se reservhjul	219	Gardiner, rengöra	192
Extra värmväxlare		Gasanläggning	93
Slå från	146	Allmänna anvisningar	12
Slå på	146	Automatisk omkoppling	97
Extrastol	86	Defekt	12, 93, 226
Extrautrustningar	10, 17, 235	Säkerhetsanvisningar	12, 93
Beskrivning	7	Störningsorsaker	226
Märkning	7	Gasanslutning, extern	96
Säkerhetsanvisningar	10	Gasavstängningsventiler	96
Vikt	235	Symboler	96, 137
		Gasbox	13, 94
F		Gasflaskor	
Fälgstorlek	216	Byte	95
Fälgtyp	213	Säkerhetsanvisningar	13, 94
Fällmekanism, alkovsäng	88	Gasförsörjningen i de europeiska länderna ...	249
Färskvattennivå, visning	113, 117	Gasgrill	157
Fast installerade apparater	137	Slå från	159
Anvisningar	10	Slå på	159
Garantikort	1	Gaslukt	12, 93, 226
Fast säng	88	Gasol	13, 93
Öppna	88	Gaslang, kontrollera	13, 94
Stänga	88	Gasspis	
FI-brytare se jordfelsbrytare	129	Rengöra	192
Fjärrstyrning, centrallås	55	Slå från	157, 158
Fjärrstyrning, elektriska stödben	48	Slå på	157, 158
Fönster	71	Störningsorsaker	229
Insektsnät	75, 76	Gastrückregulator, skruvkopplingar	95
Mörkläggningsgardin	77		
Mörkläggningsrullgardin	75		
Plisségardin	76, 77		

Alfabetisk förteckning

Gasugn	157, 159
Slå från	159, 160
Slå på	159, 160
Störningsorsaker	229
Glödlampor, byte	
Belysning bak	205
Belysning sida	205
Glödlamptyper, utvändigt	206
Halogenspotlight	209
Halogentaklampa	207
Infälld halogenlampa	208
Innebelysning	206
Klädskåpslampa	210
Lastlampa	210
Utanpåliggande LED-lampa	207
Ytterbelysning	204
Golvvärme, elektrisk	
Överbelastningsskydd	147
Slå från	147
Slå på	147

H

Halogenspotlight	209
Halogentaklampa	207
Halvljus	204
Handbroms se parkeringsbroms	45
Hängbord	84, 85
Förkorta	84
Förstora	84
Ombyggnad till sängbotten	84, 85
Hänvisningsetiketter	212
Hastighetsbegränsningar	245
Heki-taklucka	79
Insektsskydd	80
Öppna	79
Plisségardin	80
Stänga	79
Ventilationsläge	79
Helljus	204
Heltäckningsmatta, rengöra	192
Hjälp på Europavägarna	243
Hjälp vid motorhaveri	243
Hjul	213
Hjulbyte	216
Åtdragningsmoment	217
Hög gasförbrukning	12, 93, 226
Högtryckstvätt, tvätta med	189
Huvudbrytare 12 V	111, 115

I

Idrifttagande	
Efter avställning över vintern	198
Efter tillfällig avställning	198
Indikeringar	
Batterispänning	111, 115
Nivå avloppstank	113, 117
Nivå vattentank	113, 117
Temperatur	118
Infälld halogenlampa	208
Information om miljöskydd	8
Ingångsdörr	55, 58
Plisségardin, öppna	58
Plisségardin, stänga	58
Ingångsdörr, insida	
Låsa	56, 57
Öppna	56, 57
Ingångsdörr, utsida	
Låsa	56, 57
Öppna	56, 57
Ingen gas	226
Innan resan börjar	15
Innebelysning	
Glödlampor, byte	206
Störningsorsaker	223
Innerdörr, störningsorsaker	233
Innerdörrar	62
Insektsnät, fönster	
Öppna	76
Stänga	76
Insektsnät, rengöra	192
Insektsskydd, Heki-taklucka	
Öppna	80
Stänga	80
Insektsskydd, rengöra	192
Insektsskydd, taklucka Omni-Vent	
Öppna	81
Stänga	81
Insektsskydd, taklucka Skyroof	
Öppna	83
Stänga	83
Insektsskydd, vevmanövrerad taklucka	
Öppna	81
Stänga	81
Inspektion	199
Inspektioner	199
Inspektionsschema	253
Inställning, längsgående sittbänk	86
Invändig skötsel	191

J

Jordfelsbrytare (FI)	124, 129
Kontrollera	129

K

Kabeltrumma	124
Kapacitet, batteri	102
Klädskåpslampa	65, 210
Klimatanläggning (Dometic)	
Driftlägen	149
Luftström, reglera	150
Lysdiod	150
Skötsel	194
Slå från	149
Slå på	149
Störningsorsaker	228
Underhåll	194
Klimatanläggning (Telair)	
Driftlägen	151
Filter, rengöra	195
Skötsel	194
Slå från	151
Slå på	151
Störningsorsaker	228
Ventilationsgaller, rengöra	195
Kondensvatten	70, 71
På akrylglasrutan	71
På chassigolvets skruvar	70
Kontrollampa, 12 V-försörjning	113
Kontrollampa, 230 V-försörjning	113, 114
Kontrollampa, fotsteg	31
Kontroller se checklista	33, 196
Konventionell belastning	17
Köra husbilen	35
Körhastighet	38
Körriktningsvisare	204
Kultryck	29
Kvävningsrisk	10, 70
Kylskåp	50, 162
12 V-drift, slå på/från	164
230 V-drift, slå på/från	164
Driftlägen	163, 165
Gasdrift, slå från	164
Gasdrift, slå på	164
Handhavande	166
Kyltemperaturreglering	166
Lås	167
Omkoppling mellan energikällorna	166
Slå från	166

Slå på	166
Störningsorsaker	230
Ventilationsgaller, ta av	162
Kylskåpets ventilationsgaller, ta av	162

L

Läckagevatten i fordonet	232
Laddningsregulator för solpanel	122
Laddningstillstånd, visa	
Bodelsbatteri	111
Startbatteri	111
Lampa se glödlampor, byte	204, 206
Lampor	206
Rengöra	192
Lampor se glödlampor, byte	206
Längdmått tabell	240
Längsgående sittbänk, inställning	86
Lås	
Ingångsdörr	56, 57
Skåplucka	62
Utvändig lucka	59, 60
Lås till kylskåpsdörr	
Låsa i ventilationsläge	168
Öppna	167
Stänga	167
Låsknapp, överkantshängt fönster	72, 73
Last	15, 16
Beräkning	18
Beräkningsexempel	17, 19
Sammansättning	17
Last se även belastning	15
Lasthållare	27, 28
Lasthållare för taklast	21
Lastlampa	210
Ledningsskyddsbrytare	129
Ljusbrytare	67
Bodel	65
Toalettrum	64
Ljusstyrning	67
Lock, påfyllningsöppningen för dricksvatten ...	61
Lös inredning, fastsättning	32
Lucklås	
Kvadratisk	60
Med greppkåpa	59
Öppna	59, 60, 61
Servicelucka	60
Stänga	59, 60, 61
Luftmunstycken, inställning	138

Alfabetisk förteckning

M

Markeringslampa	205
Markis	53
Mått se längdmått tabell	240
Mått, tillätna	245
Mekaniska stödben	
Köra in	47
Köra ut	46, 47
Längd, justera	46, 47
Mikrovågsugn	
Slå från	161
Slå på	161
Störningsorsaker	229
Möbelytor, rengöra	192
Monitor, backningskamera	37
Mörkläggningsgardin, taklucka Omni-Vent	
Öppna	81
Stänga	81
Mörkläggningsrullgardin, fönster	
Öppna	75
Stänga	75
Mörkläggningsrullgardin, rengöra	192
Motorvärme	
Programmera	148
Slå från	148
Slå på	148
Underhåll	203

N

Nackstöd	41
Nivå i avloppstanken, visning	113
Nivå i vattentanken, visning	113
Nivåklossar	45
Nycklar	15

O

Ombyggnader för sänggående, sittgrupp i mitten	89, 90, 91
Överkantshängt fönster	
Insektsnät	76
Kontinuerlig vädring	73, 75
Mörkläggningsrullgardin	75
Öppna	72, 74
Plisségardin	76
Stänga	72, 74
Överlast	20
Övernatta	
Under resan	250
Utanför campingplatser	248

P

På väg	35
Påfyllningsöppning för dricksvatten	170
Öppna	170
Stänga	170
Panel (IT 96)	111
12 V-kontrollampa	113
230 V-kontrollampa	113
Anslutningsschema	133
Batterispänning, visning	111
Brytare för vattenpump	113
Huvudbrytare 12 V	111
Nivå i avloppstanken, visning	113
Nivå i vattentanken, visning	113
Panel (ljusstyrning)	67
Panel (LT 510)	114
230 V-kontrollampa	114
Batterivisningar	115
Blockkopplingsschema	134
Brytare tankvärme	118
Brytare vattenpump	119
Huvudbrytare 12 V	115
Larm	117
Tankvisning	117
Temperaturvisning	118
Panel se även indikeringar	111
Parkeringsbromsen	45
Drag åt	10
Parkeringshjälp	36
Slå från	37
Parkeringsljus	204
Passagerarstol	40
Personlig utrustning	18
Pilotsäte se förarstol och passagerarstol	40
Planritningar	239
Plasdelarna i toalett- och bodelen, rengöra	192
Plisségardin Remis	43
Plisségardin, fönster	
Öppna	76
Stänga	76
Plisségardin, fönster ingångsdörr	
Öppna	58
Stänga	58
Plisségardin, förarfönster	
Öppna	78
Stänga	78
Plisségardin, Heki-taklucka	
Öppna	80
Stänga	80

Plisségardin, passagerarfönster		För Thetford-toalett	128
Öppna	78	På el-blocket EBL 220	127
Stänga	78	På el-blocket EBL 99	126
Plisségardin, plisséförhänge	42	På laddningsregulatorn till solpanelen	128
Plisségardin, rengöra	192	På reläbox AD01	126
Plisségardin, taklucka Skyroof		Vid bodelsbatteriet	126
Öppna	83	Vid startbatteriet	126
Stänga	83	Säkringar se 12 V-säkringar och	
Plisségardin, vevmanövrerad taklucka		230 V-säkring	125
Öppna	80	Säkringslåda	129
Stänga	80	Sängar	87
Plisségardin, vindruta	42	Sängbreddning, fastsättning	32
Öppna	77	Sanitetsystem	169
Stänga	77	Satellitmus	52
PVC-golvbeläggning, rengöra	192	Satellitsystem	50, 52
		Med automatisk antennjustering	50, 52
		Med halvautomatisk antennjustering	51
		Satellitmus	52
		SAT-uttag	130
		Serienummer	212
		Sittgrupp i mitten, ombyggnader	
		för sänggående	89, 90, 91
		Sittgrupper, ombyggnader för sänggående	89
		Sittplatsernas placering	42
		Skåpluckor	62
		Öppna	62
		Stänga	62
		Skåpluckor, störningsorsaker	233
		Skiljeplatta till förarhytt	63
		Öppna	63
		Stänga	63
		Skinnöverdrag, rengöra	192
		Skötsel	189
		Avloppstank	191
		Avställning över vintern	197
		Bränslecell	192
		Diskhon	192
		Draperier	192
		Fönsterrutor	190
		Fotsteg	191
		Gardiner	192
		Gasspis	192
		Heltäckningsmatta	192
		Högtryckstvätt, tvätta med	189
		Insektsnät	192
		Insektskydd	192
		Invändig skötsel	191
		Klimatanläggning (Telair)	194
		Lampor	192
R			
Radio	103		
Radioomkopplare	103		
Rengöra			
Vattenledningar	193		
Vattentank	192		
Rengöring se skötsel	189		
Reservdelar	211		
Reservhjul	219		
Reservhjulshållare	219		
Resesängar	87, 89		
S			
Säkerhets-/avtappningsventil			
varmvattenberedare	153		
Monteringsställe	153, 239		
Säkerhetsanvisningar	9		
Brandskydd	9		
Elektrisk anläggning	14		
Gasanläggning	12, 93		
Gasflaskor	94		
Hjulbyte	216		
Släpvagnskörning	12		
Spis	156		
Trafiksäkerhet	10		
Värmesystem	141		
Vattensystem	14		
Säkerhetsbälten	39		
Använda på rätt sätt	39		
Rengöra	192		
Säkringar			
12 V-säkringar	125		
230 V-säkring	123, 129		

Alfabetisk förteckning

Möbelytor	192	Stoppklossar	45
Mörkläggningsrullgardin	192	Störningsorsaker	223
På vintern	195	12 V-försörjning	224
Plastdelar, invändigt	192	230 V-anslutning	224
Plisségardin	192	Batteri	224
PVC-golvbeläggning	192	Belysning	223
Säkerhetsbälte	192	Bodelsbatteri	224
Skinnöverdrag	192	Bränslecell	225
Spisfläkt	194	Bromssystem	223
Tvättning	190	Elektrisk anläggning	223
Tyget till dynorna	192	Fotsteg	223
Underrede	191	Gasanläggning	226
Utvändig skötsel	189	Gasspis	229
Varmvatten-värmesystem	201	Gasugn	229
Vattensystem	192	Innerdörr	233
Vid tillfällig avställning	196	Klimatanläggning (Dometic)	228
Skyddsnät, alkovsäng	87	Klimatanläggning (Telair)	228
Släpvagnskoppling	29	Kylskåp	230
Släpvagnskörning	12	Mikrovågsugn	229
Allmänna anvisningar	29	Påbyggnad	233
Säkerhetsanvisningar	12	Skåpluckor	233
Snökedjor	33	Spis	229
Solcellsanläggning	122	Spisfläkt	225
Spis	156	Startbatteri	224
Störningsorsaker	229	Toalett	232
Spis se gasspis eller gasugn	156, 157	Värmesystem	226
Spisfläkt	162	Varmluft-värmesystem	226
Filter, rengöra	194	Varmvattenberedare (Alde)	227
Skötsel	194	Varmvattenberedare (Truma)	226
Spotlight	66, 207, 208	Varmvatten-värmesystem	227
Förskjutning	66	Vattenförsörjning	232
Ta av	67	Strömförsörjning	241
Vrida	66	Symboler	
Standardutrustning	17	För anvisningar	7
Startbatteri	103	Gasavstängningsventiler	96, 137
Batterilarm	117		
Hänvisningar	103	T	
Ladda	104	Taklampa	207
Säkringar	126	Taklast	21
Spänning, visning	111, 115	Taklucka Omni-Vent	81
Störningsorsaker	224	Fläkt, stänga av	81, 82
Urladdning	103	Förstärkningsfunktion	82
Stege, alkovsäng	87	Öppna	81
Stege, bak	21	Stänga	81
Stödben	46, 47	Vädra	82
Köra in	47	Ventilera	82
Köra ut	46, 47	Taklucka Skyroof	82
Längd, justera	46, 47	Insektsskydd	83
Stolsvärme	41	Kontinuerlig vädring	83

Öppna	82	Tyget till dynorna, rengöra	192
Plisségardin	83	Typskylt	212
Stänga	82		
Takluckor	78	U	
Störningsorsaker	233	Ugn se gasugn	159
Takräcke, belastning	21	Underhåll	199
Takreling	21	Underhållsarbeten	199
Tanklarm	117	Bodelsbatteri	200
Tanklock, se bränslepåfyllningsrör	43	Bränslecell	200
Tankning	43	Dörrar	199
Tankpatron bränslecell, byta	200	Klimatanläggning (Dometic)	194
Tankvärme, slå på och av	118	Klimatanläggning (Telair)	194
Teknisk data		Motorvärme	203
Mått	240	Varmvatten-värmesystem	201
Strömförsörjning	241	Underrede, skötsel	191
Tekniskt tillåten totalvikt	16, 18	Uppvärmning av avloppstanken	173
Temperaturvisning	118	Uttag	
Thetford-kassett	177, 181, 182, 185	SAT-uttag	130
Bygel	177, 181, 182, 185	TV-uttag	130
Ta ut	182	Uttag på utsidan	130
Tömma	181, 185	Uttag på utsidan	130
Thetford-toalett		Utvändig skötsel	189
Använda	179, 184	Utvändiga luckor	59
Föbereda	177, 182	Lucklås	59, 60
Med fast bänk	182		
Säkring	128	V	
Tömma	181, 185	Vädra	70
Tillåten totalvikt se tekniskt tillåten totalvikt	16	Toaletterum	176
Tillåten vikt	16	Våningssäng	89
Tillbehör, extra	10	Värmesystem	138
Tips	243	Cirkulationsfläkt	138
Tjänstevikt	16	Första idrifttagandet	138
Toalett	176	Luftmunstycken, inställning	138
Störningsorsaker	232	Störningsorsaker	226
Toalett se Thetford-toalett	176	Värmekretslopp, reglera	144
Toaletterum	176	Värmeväxlare, byte	137
Ljusbrytare	64	Varmluftspridning	138
Vädra	176	Värmeväxlare	
Trafikbestämmelser i utlandet	243	Slå från	146
Trafiksäkerhet	33	Slå på	146
Anvisningar	10	Värmeväxlare (Alde)	
Checklista	33	Monteringsställe	145
TV-apparat	31	Slå från	145
TV-apparaten med platt bildskärm och		Slå på	145
fäste	68	Värmeväxlare, värmesystemet, byte	137
Förvara	69, 70	Varmluftspridning	138
Positionera	69, 70	Varmluft-värmesystem	
Tvätta med högtryckstvätt	189	Cirkulationsfläkt	138
TV-uttag	130	Driftlägen	139

Alfabetisk förteckning

Monteringsställe	239	Vattenförsörjning	
Slå från	140	Allmänt	169
Slå på	139	Störningsorsaker	232
Störningsorsaker	226	Vattenledningar, rengöra	193
Varmvattenberedare (Alde)		Vattenpump	169, 174
Monteringsställe	239	Brytare	113
Säkerhetsanvisningar	155	Monteringsställe	239
Slå från	155	Slå på och av	119
Slå på	155	Vattensystem	
Störningsorsaker	227	Desinficera	193
Tömma	155	Påfyllning	174
Vatten, fylla på	155	Påfyllningsöppning för dricksvatten	170
Varmvattenberedare (Truma)	152	Rengöra	192
Driftlägen	152	Säkerhetsanvisningar	14
Monteringsställe	239	Skötsel	192
Säkerhets-/avtappningsventil	153	Tömma	175
Slå från	153	Vattentank	170
Slå på	153	Fylla på	171
Sommardrift	153	Monteringsställe	239
Störningsorsaker	226	Nivå, visning	113, 117
Tömma	154	Rengöra	192
Vatten, fylla på	154	Utlopp	171
Vinterdrift	153	Vatten, fylla på	171
Varmvatten-värmesystem		Vatten, tappa av	171
230 V-eldrift, välja	143	Volymer	170
3-vägsventil	144	Ventilation	10, 70
Driftlägen	142	Vevmanövrerad taklucka	80
Extra cirkulationspump	145	Insektsskydd	81
Gas och 230 V-eldrift, välja	143	Öppna	80
Gasdrift, välja	142	Plisségardin	80
Inställningsmeny	142	Stänga	80
Kontrollenhet	141	Vikt i körklart tillstånd	16, 18
Monteringsställe	239	Vikter av extrautrustningar	235
Säkerhetsanvisningar	141	Vilospanning	101
Skötsel	201	Viloström	102
Startbild	142	Vintercamping	250
Störningsorsaker	227	Vinterdrift	195
Underhållsarbeten	201	Vinterskötsel	195
Värme, slå på	143		
Värme, stänga av	143	Y	
Värmesystem, avlufta	203	Ytterbelysning	
Värmevätska, fylla på	202	Glödlampor, byte	204
Värmeväxlare	144	Kontrollera	33
Varvtal, cirkulationspump	143	Störningsorsaker	223
Vätskenivå, kontroll	202	Yttre anslutning se 230 V-anslutning	50
Verktygsmenyer	142	Yttre dusch	92
Varningsetiketter	212	Ansluta	92
Varningssignal, elektriska stödben	48	Tömma	92