

Til brugeren af denne håndbog ...

Vores medarbejdere ønsker Dem tillykke med købet af Deres nye autocamper. De har købt et køretøj af høj kvalitet, som De får meget glæde af.

For at De altid kan betjene og anvende Deres autocamper korrekt og frem for alt enkelt, giver Bürstner-forhandleren Dem allerede ved overtagelsen en detaljeret instruktion i alle vigtige funktioner.

Denne håndbog, basiskøretøjsproducentens betjeningsvejledning samt apparatproducenternes betjeningsvejledninger følger med og er til rådighed til besvarelse af spørgsmål ved omgang med autocamperen.

Før den første kørsel

Anvend ikke kun håndbogen som opslagsværk, men læs den grundigt.

Udfyld garantikortene til de indbyggede apparater og ekstraudstyret i de separate vejledninger, og send garantikortene til apparatproducenterne. Dermed sikrer De Deres krav om garanti for alle apparater.



1	Indledning	7	4.8	Pilotsæder til førersæde og passagersæde	37
1.1	Generelt	7	4.9	Nakkestøtter	38
1.2	Miljøhenvísninger	8	4.10	Ryglænsjustering siddebænk (ekstraustyr)	38
2	Sikkerhed	9	4.11	Siddepladsanordning	39
2.1	Brandsikring	9	4.12	Foldegardiner til forrude (delvis ekstraustyr)	39
2.1.1	Undgåelse af brandfarer	9	4.13	Foldegardiner til førerrude og passagerrude (delvis ekstraustyr)	40
2.1.2	Bekæmpelse af brand	9	4.14	Tankning af dieselbrændstof	40
2.1.3	Ved brand	9	5	Opstilling af autocamperen	41
2.2	Generelt	10	5.1	Håndbremse	41
2.3	Trafiksikkerhed	10	5.2	Indgangstrin	41
2.4	Kørsel med anhænger	12	5.3	Underlagskiler	41
2.5	Gasanlæg	12	5.4	Støtteben	41
2.5.1	Generelle henvísninger	12	5.4.1	Generelle henvísninger	41
2.5.2	Gasflasker	13	5.4.2	Hejsestøtter (SAWIKO) (ekstraustyr)	42
2.6	Elektrisk anlæg	14	5.4.3	Hejsestøtter (AL-KO) (ekstraustyr)	42
2.7	Vandanlæg	14	5.5	230 V-tilslutning	43
3	Før der køres	15	5.6	Køleskab	43
3.1	Nøgler	15	5.7	Satellitanlæg (ekstraustyr)	43
3.2	Indregistrering	15	5.7.1	Anlæg med automatisk antenneindstilling	44
3.3	Pålæsning	16	5.7.2	Anlæg med halvautomatisk antenneindstilling	44
3.3.1	Definitioner	16	5.8	Markise (ekstraustyr)	44
3.3.2	Beregning af ekstravægt	18	6	Beboelse	47
3.3.3	Læs køretøjet rigtigt	19	6.1	Indgangsdør	47
3.3.4	Tagræling og stige (delvis ekstraustyr)	21	6.1.1	Indgangsdør, udvendigt (Hartal M1) ..	47
3.3.5	Baggarage/bagopbevaringsrum	22	6.1.2	Indgangsdør, indvendigt (Hartal M1)	48
3.3.6	Cykelholder (ekstraustyr)	22	6.1.3	Indgangsdør, udvendigt (Hartal Premium) (delvis ekstraustyr)	48
3.3.7	Aftagelig bagagebærer (AL-KO) (ekstraustyr)	25	6.1.4	Indgangsdør, indvendigt (Hartal Premium) (delvis ekstraustyr)	49
3.3.8	Bagagebærer SAWIKO (ekstraustyr)	26	6.1.5	Vindue indgangsdør (Hartal Premium) (delvis ekstraustyr)	49
3.4	Kørsel med anhænger	26	6.1.6	Netdør, udklappelig	50
3.5	Anhængerkobling (ekstraustyr)	26	6.1.7	Netdør (ekstraustyr)	50
3.6	Indgangstrin	27	6.1.8	Foldbart net på indgangsdøren (delvis ekstraustyr)	51
3.6.1	Frit stående indgangstrin	27	6.2	Udvendige klapper	51
3.6.2	Elektrisk styret indgangstrin (delvis ekstraustyr)	28	6.2.1	Klaplås med håndtagsfordybning	51
3.7	Fjernsyn (ekstraustyr)	29	6.2.2	Klaplås med trykknop	52
3.8	Afdækninger til køkkenvasken og afdrypningsbæknet	29	6.2.3	Klap til 230 V-tilslutning, kvadratisk	53
3.9	Sikring af påmonterede dele	30	6.2.4	Dæksel til drikkevands-påfyldningsstuds	53
3.10	Snekæder (ekstraustyr)	31	6.3	Skabslåger	53
3.11	Trafiksikkerhed	31	6.3.1	Skabslåger med trykknop	54
4	Under kørslen	33			
4.1	Kørsel med autocamperen	33			
4.2	Parkeringshjælp (ekstraustyr)	34			
4.3	Bakkamera (ekstraustyr)	35			
4.4	Kørehastighed	35			
4.5	Bremser	36			
4.6	Sikkerhedsseler	36			
4.6.1	Korrekt placering af sikkerhedsseler	36			
4.7	Børnefastholdesystemer	37			

Indholdsfortegnelse

6.3.2	Skabslåger med håndtag og trykknop	54	6.13.1	Lille midtersiddegruppe	84
6.3.3	Skabslåger med frigørelsesgreb	55	6.13.2	Modstående siddegruppe (bug)	85
6.4	Lyskontakter	55	6.13.3	Midtersiddebænk med langsgående bænk (smal)	86
6.4.1	Indgangsparti	55	6.13.4	Midtersiddebænk med langsgående bænk	86
6.4.2	Kabine	56	6.13.5	Midtersiddebænk med langsgående bænk (Van)	88
6.5	Spotlampe	56	6.13.6	Midtersiddebænk med langsgående bænk (med ekstra hynde)	89
6.6	Holder til fladskærm	57	7	Gas anlæg	91
6.6.1	Holder på søjle	57	7.1	Generelt	91
6.6.2	Holder på hylde	58	7.2	Gasflasker	92
6.6.3	Holder i tv-skabet	58	7.3	Udskiftning af gasflasker	93
6.7	Ventilation	59	7.4	Gasafspærringsventiler	94
6.8	Vinduer	59	7.5	Ekstern gastilslutning (ekstraudstyr)	94
6.8.1	Ventilationsrude med drejeudskydere	60	7.6	Crash-Protection-Unit-omkoblingsanlæg (ekstraudstyr)	95
6.8.2	Ventilationsrude med automatiske udskydere	61	7.7	DuoControl-omkoblingsanlæg (ekstraudstyr)	97
6.8.3	Ventilationsrude med automatiske udskydere (med sikringsknop)	63	7.8	Gasadvarselsanlæg (ekstraudstyr)	98
6.8.4	Mørkt rullegardin og insektrullegardin	65	8	Elektrisk anlæg	101
6.8.5	Mørkt rullegardin og insektrullegardin	66	8.1	Generelle sikkerhedshenvisninger	101
6.8.6	Foldegardin og net	66	8.2	Definitioner	101
6.8.7	Foldegardin og net	67	8.3	12 V-instrumentnet	102
6.8.8	Foldegardin og net	68	8.3.1	Startbatteri	102
6.8.9	Foldegardiner til forrude, førerrude og passagerude (delvis ekstraudstyr)	68	8.3.2	Opholdsrummets batteri	103
6.9	Tagluger	69	8.4	EI-blok (EBL 99)	104
6.9.1	Heki-tagluge (mini og midi) (delvis ekstraudstyr)	70	8.4.1	Batterikontakt	106
6.9.2	Løfte-tagluge (ekstraudstyr)	71	8.4.2	Batterivalgkontakt	106
6.9.3	Tagluge Skyroof (delvis ekstraudstyr)	72	8.4.3	Batteriovervågning	106
6.10	Borde	74	8.4.4	Batteriladning	107
6.10.1	Hængebord med deleligt støtteben	74	8.5	Panel IT 96-2	107
6.10.2	Hængebord med udskifteligt bordben	74	8.5.1	12 V-hovedafbryder	107
6.10.3	Sænkebord	76	8.5.2	Viseinstrument V/tank til batterispænding og vand- eller spildevandsmængde	108
6.10.4	Fast bord (bordpladen kan gøres større)	77	8.5.3	Kontakt til vandpumpe	109
6.10.5	Fast bord (bordpladen kan forskydes)	77	8.5.4	Batterialarm for opholdsrummets batteri	109
6.11	Indstilling langsgående bænk (ekstraudstyr)	78	8.5.5	12 V-kontrollampe	110
6.12	Senge	78	8.5.6	230 V-kontrollampe	110
6.12.1	Fast seng (gastrykfjeder)	78	8.6	Panel IT 994	110
6.12.2	Fast seng (indstillelig hoveddel)	79	8.6.1	Viseinstrument V/tank til batterispænding og vand- eller spildevandsmængde	110
6.12.3	Fast seng, elektrisk indstillelig	79	8.6.2	Batterialarm for opholdsrummets batteri	112
6.12.4	Køjeseng	80	8.6.3	Viseinstrument digitalur/temperatur	112
6.12.5	Hejseseng (Ixeo)	81	8.6.4	Viseinstrument strøm til lade-/afladningsstrøm på opholdsrummets batteri	113
6.12.6	Hejseseng, elektrisk styret	82	8.6.5	12 V-hovedafbryder	113
6.12.7	Trin, kan trækkes ud	83			
6.12.8	Trin, udklappeligt	83			
6.13	Ombygning af siddegrupper til soveværelse	84			

8.6.6	12 V-kontrollampe	114	9.6.5	Drift (Dometic 7-serie med automatisk energivalg-system og rammeopvarmning).	159
8.6.7	230 V-kontrollampe	114	9.6.6	Drift (Dometic 8-serie med manuelt energivalg-system MES)	161
8.6.8	Kontakt til vandpumpe.	114	9.6.7	Drift (Dometic 8-serie med automatisk energivalg-system)	163
8.7	Solcelleanlæg (ekstraustyr).	114	9.6.8	Køleskabsdørens lås	165
8.8	230 V-instrumentnet	115	10	Sanitære faciliteter	169
8.8.1	230 V-tilslutning.	115	10.1	Vandforsyning, generelt.	169
8.8.2	Forsyningsledning til ekstern 230 V-tilslutning.	116	10.2	Vandtank	170
8.9	Sikringer	117	10.2.1	Påfyldningsmængder.	170
8.9.1	12 V-sikringer	117	10.2.2	Drikkevands-påfyldningsstuds med dæksel	170
8.9.2	230 V-sikring	121	10.2.3	Påfyldning af vand	170
8.10	Udvendig stikdåse (ekstraustyr)	121	10.2.4	Aftapning af vand (drejehåndtag med overløb)	171
8.11	Strømdiagrammer	123	10.3	Spildevandstank	171
8.11.1	Strømdiagrammer indvendig	123	10.3.1	Modeller uden dobbelt bund	171
8.11.2	Strømdiagram udvendig	126	10.3.2	Spildevandstankopvarmning (ekstraustyr)	172
9	Indbyggede apparater	127	10.4	Påfyldning af vandanlæg	172
9.1	Generelt	127	10.5	Tømning af vandanlægget.	174
9.2	Varmeovn	128	10.6	Toiletrum	175
9.2.1	Modeludførelser med skorsten på højre side af køretøjet	128	10.7	Toilet	175
9.2.2	Sådan opvarmes der rigtigt.	128	10.7.1	Drejeligt toilet (Thetford C-200)	176
9.2.3	Varmluftvarmeovn Truma Combi	129	10.7.2	Toilet med fast sæde (Thetford C-402)	181
9.2.4	Varmluftvarmeovn Truma Combi D	130	10.7.3	Toilet (Dometic)	186
9.2.5	Varmtvandsvarmeovn Alde (ekstraustyr)	132	11	Pleje	189
9.2.6	Ekstra varmeveksler (delvis ekstraustyr)	135	11.1	Udvendig pleje	189
9.2.7	Elektrisk gulvopvarmning (ekstraustyr)	136	11.1.1	Vask med højtryksrensere	189
9.2.8	Parkeringsvarme (ekstraustyr)	137	11.1.2	Vaskning af køretøjet	189
9.3	Klimaanlæg (ekstraustyr)	138	11.1.3	Vinduesruder af akrylglas	190
9.3.1	Dometic	138	11.1.4	Undervogn	190
9.3.2	Telair	140	11.1.5	Spildevandstank	190
9.4	Vandvarmer	141	11.1.6	Indgangstrin	191
9.4.1	Modeludførelser med skorsten på højre side af køretøjet	142	11.2	Indvendig pleje	191
9.4.2	Vandvarmer Truma Combi	142	11.3	Vandanlæg	192
9.4.3	Vandvarmer Truma Combi D	145	11.3.1	Rengøring af vandtanken	192
9.4.4	Vandvarmer Alde (ekstraustyr)	147	11.3.2	Rengøring af vandrør	192
9.5	Komfur	149	11.3.3	Desinfektion af vandanlægget	193
9.5.1	Gasapparat	149	11.4	Emhætte	193
9.5.2	Gasbageovn (Dometic) (ekstraustyr)	151	11.5	Klimaanlæg	194
9.5.3	Mikrobølgeovn (ekstraustyr)	152	11.5.1	Dometic	194
9.5.4	Emhætte (ekstraustyr).	153	11.5.2	Telair	194
9.6	Køleskab	153	11.6	Pleje om vinteren	194
9.6.1	Køleskabets ventilationsgitter	153	11.6.1	Forberedelser	195
9.6.2	Drift (Dometic 7-serie, manuel tænding)	154	11.6.2	Vinterdrift	195
9.6.3	Drift (Dometic 7-serie med flammeindikator)	156	11.6.3	Efter vintersæsonen	195
9.6.4	Drift (Dometic 7-serie, automatisk tænding)	157	11.7	Opklodsning	195
			11.7.1	Midlertidig opklodsning	195
			11.7.2	Opklodsning til vinteren	197

Indholdsfortegnelse

11.7.3	Ibrugtagning af køretøjet efter en midlertidig opklodsning eller efter vinterstilstanden	197	14.3	Gas anlæg	221
12	Vedligeholdelse	199	14.4	Varmeovn/vandvarmer	221
12.1	Eftersynsarbejder	199	14.4.1	Varmeovn/vandvarmer Truma (gasvarmeovn)	222
12.2	Vedligeholdelsesarbejder	199	14.4.2	Varmeovn/vandvarmer Truma (dieselvarmeovn)	223
12.3	Døre	199	14.4.3	Varmeovn/vandvarmer Alde	224
12.4	Opholdsrummets batteri	200	14.5	Klimaanlæg	224
12.5	Varmtvandsvarmeovn Alde	200	14.5.1	Dometic	224
12.5.1	Kontrol af væskenniveauet	201	14.5.2	Telair	225
12.5.2	Påfyldning af varmemedium	201	14.6	Komfur	225
12.5.3	Udluftning af varmeanlægget	201	14.6.1	Gasapparat/gasbageovn	225
12.6	Parkeringsvarme	202	14.6.2	Mikrobølgeovn	226
12.7	Udskiftning af glødepærer, udvendig	202	14.7	Køleskab	226
12.7.1	Lys front	203	14.7.1	Dometic 7-serie uden AES	226
12.7.2	Lys bag	203	14.7.2	Dometic 7-serie med AES	227
12.7.3	Sidelys	204	14.7.3	Dometic 8-serie med MES	228
12.7.4	Glødepære-typer til udvendigt lys	205	14.7.4	Dometic 8-serie med AES	229
12.8	Udskiftning af glødepærer, indvendig	205	14.8	Vandforsyning	230
12.8.1	Indbygget halogenlampe	205	14.9	Karosseri	232
12.8.2	Indbygget halogenlampe (flad)	206	15	Ekstraudstyr	233
12.8.3	Halogenspotlampe (kan forskydes)	206	15.1	Ekstraudstyrets vægt	233
12.8.4	Halogenspotlampe (kan forskydes)	207	16	Tekniske data	237
12.8.5	Klædeskabslampe	207	16.1	Oversigt grundplaner	237
12.8.6	Garagelampe	208	16.2	Længdemåltabel	242
12.9	Reserve dele	208	16.3	Strømforsyning	243
12.10	Typeskilt	209	17	Nyttige tips	245
12.11	Klæbemærkat med advarsel og klæbemærkat med henvisning	209	17.1	Trafikbestemmelser i udlandet	245
13	Hjul og dæk	211	17.2	Hjælp på Europas veje	245
13.1	Generelt	211	17.3	Hastighedsbegrænsninger og tilladte dimensioner	247
13.2	Valg af dæk	212	17.4	Kørsel med nærllys i europæiske stater	250
13.3	Betegnelser på dækket	213	17.5	Overnatning i køretøjet uden for campingpladser	250
13.4	Omgang med dæk	213	17.6	Gasforsyning i europæiske stater	252
13.5	Skift af hjul	213	17.7	Bestemmelser om vejafgift i europæiske stater	252
13.5.1	Generelle henvisninger	213	17.8	Tips til sikker overnatning undervejs	252
13.5.2	Tilspændingsmoment	214	17.9	Tips for vintercampister	253
13.5.3	Hjulskift	215	17.10	Rejsechecklister	253
13.5.4	Hjulskift ved aluminiumsfælge	216	18	Inspektionsskema	257
13.6	Reservehjulholder (delvis ekstraudstyr)	216			
13.6.1	Reservehjulholder under køretøjet	216			
13.6.2	Reservehjulholder under køretøjet (ophæng)	216			
13.6.3	Reservehjulholder i baggaragen	217			
13.7	Dæktryk	217			
14	Fejlsøgning	219			
14.1	Bremseanlæg	219			
14.2	Elektrisk anlæg	219			

Læs denne betjeningsvejledning helt igennem før den første start!

Medbring altid betjeningsvejledningen i køretøjet. Informér også andre brugere om alle sikkerhedsbestemmelserne.



- ▶ Ved ignorering af dette symbol kan det føre til fare for personer.



- ▷ Ved ignorering af dette symbol kan det føre til skader i eller på vognen.



- ▷ Dette symbol henviser til anbefalinger eller specielle informationer.



- ▷ Dette symbol henviser til en miljørigtig handle måde.

Denne betjeningsvejledning indeholder afsnit, hvor der er beskrevet modelrelateret udstyr eller ekstraudstyr. Disse afsnit er markeret på en særlig måde. Det er muligt, at Deres køretøj ikke er udstyret med dette ekstraudstyr. Udstyret i Deres køretøj kan derfor afvige ved nogle illustrationer og beskrivelser.

På den anden side kan Deres køretøj være udstyret med yderligere ekstraudstyr, som ikke er beskrevet i denne betjeningsvejledning.

Ekstraudstyr er beskrevet, når der er brug for en forklaring til det.

Læg mærke til de separat vedlagte betjeningsvejledninger.



- ▷ Angivelserne "til højre", "til venstre", "foran", "bagi" refererer altid til køretøjet set i køreretningen.
- ▷ Alle mål og vægtangivelser er cirka-angivelser.

Hvis henvisningerne i denne betjeningsvejledning ikke overholdes, og der derfor opstår en skade på køretøjet, kan der ikke gøres garantikrav.

Vores køretøjer videreudvikles permanent. Vi beder Dem derfor om at have forståelse for, at vi forbeholder os ret til ændringer i form, udstyr og teknik. Ud fra indholdet i denne betjeningsvejledning kan der ikke af denne grund afledes krav over for producenten. Her er det udstyr beskrevet, som var kendt og indført på trykningstidspunktet.

Genoptryk, oversættelse og mangfoldiggørelse, også i uddrag, er ikke tilladt uden en skriftlig tilladelse fra producenten.

1.1 Generelt

Køretøjet er bygget ifølge den nyeste tekniske udvikling og de anerkendte sikkerhedstekniske regler. Alligevel kan personer komme til skade eller køretøjet blive beskadiget, hvis sikkerhedshenvisningerne i denne betjeningsvejledning ikke overholdes.

Anvend kun køretøjet i teknisk fejlfri tilstand. Overhold betjeningsvejledningen.

Lad straks fagpersonale afhjælpe fejl, der kan reducere sikkerheden for personer eller køretøj. Ved driftsforstyrrelser skal brugeren være opmærksom på pligten til at begrænse skaden for at forhindre yderligere skader.

Lad kun køretøjets bremseanlæg og gasanlæg kontrollere og reparere af et autoriseret værksted.

Ændringer på karosseriet må kun udføres med en tilladelse fra producenten.

Køretøjet er udelukkende beregnet til transport af personer. Bagage og tilbehør må kun medtages op til den maksimalt tilladte totalvægt.

Overhold de af producenten fastsatte kontrol- og eftersynsintervaller.

1.2 Miljøhenvisninger



- ▷ Forstyr ikke naturens ro, og hold naturen ren.
- ▷ Principielt gælder: Spildevand af enhver slags og husholdningsaffald hører ikke hjemme i kloaknedløbsbrønde i vejen eller i den frie natur.
- ▷ Opsaml kun spildevand i spildevandstanken eller i nødstilfælde i andre beholdere, der er egnet til det.
- ▷ Tøm kun spildevandstanken og toilet-kassetten eller toilettanken på specielt hertil bestemte affaldsdepoter på campingpladser eller parkeringspladser. Overhold under ophold i byer og kommuner henvisningerne på parkeringspladserne, eller spørg om affaldsdepoter.
- ▷ Tøm spildevandstanken så ofte som muligt, selvom den ikke er fyldt helt op (hygiejne).
Skyl efter mulighed hhv. spildevandstanken og afløbsforbindelsen med friskvand ved enhver tømning.
- ▷ Lad aldrig toilet-kassetten eller toilettanken blive for fuld. Når niveauindikatoren lyser, bør toilet-kassetten eller toilettanken omgående tømmes.
- ▷ Husholdningsaffald skal også på rejser sorteres i glas, blikdåser, plast og vådt affald. Spørg om bortskaffelsesmulighederne i den kommune, hvor De opholder Dem. Husholdningsaffald må ikke smides i affaldsbeholdere på parkeringspladser.
- ▷ Tøm affaldsbeholdere hyppigt i containerne, der er beregnet dertil. Dermed undgås det, at der samler sig problematisk affald og dårlig lugt i køretøjet.
- ▷ Lad ikke køretøjsmotoren køre unødvendigt, mens køretøjet står stille. En kold motor afgiver særlig mange giftige stoffer i tomgang. Motorens driftstemperatur opnås hurtigst, når der køres.
- ▷ Anvend et miljøvenligt og biologisk godt nedbrydeligt WC-kemikalie i en minimal dosering til toilettet.
- ▷ Benyt under længere ophold i byer og kommuner parkeringspladser, der specielt er beregnet til autocampere. Spørg i den pågældende by eller kommune om parkeringsmuligheder.
- ▷ Sørg altid for, at pladsen er ren, når De forlader den.

Kapitelloversigt

I dette kapitel finder De vigtige sikkerhedshenvisninger. Sikkerhedshenvisningerne bruges til at beskytte personer og materielle værdier.

Henvisningerne vedrører i detaljer:

- Brandsikringen og handlemåden ved brand
- Generel handlemåde i omgangen med køretøjet
- Køretøjets trafiksikkerhed
- Kørslen med anhænger
- Køretøjets gasanlæg
- Køretøjets elektriske anlæg
- Køretøjets vandanlæg

2.1 Brandsikring

2.1.1 Undgåelse af brandfarer



- ▶ Lad aldrig børn være alene i køretøjet.
- ▶ Hold brændbare materialer bort fra varme- og kogeapparater.
- ▶ Lamper kan blive meget varme. Når lampen er tændt, skal sikkerhedsafstanden til brændbare genstande altid være på 30 cm. Brandfare!
- ▶ Benyt aldrig transportable varme- eller kogeapparater.
- ▶ Kun autoriseret fagpersonale må ændre det elektriske anlæg, gasanlægget eller de indbyggede apparater.

2.1.2 Bekæmpelse af brand



- ▶ Medtag altid en tørpulver-ildslukker i køretøjet. Ildslukkeren skal være godkendt, kontrolleret og klar til brug.
- ▶ Lad autoriseret fagpersonale regelmæssigt kontrollere ildslukkeren. Læg mærke til kontroldatoen.
- ▶ Alt efter udstyret er ildslukkeren ikke indeholdt i leveringsomfanget.
- ▶ Hav altid et brandtæppe parat i nærheden af komfuret.

2.1.3 Ved brand



- ▶ Evakuer alle passagerer.
- ▶ Sluk for den elektriske forsyning, og adskil den fra nettet.
- ▶ Luk hovedafspærringsventilen på gasflasken.
- ▶ Slå alarm, og ring til brandvæsnet.
- ▶ Bekæmp branden, hvis dette er muligt uden risiko.



- ▷ Informér Dem om, hvor nødudstigningerne er placeret, og hvordan de skal betjenes.
- ▷ Hold flugtveje frie.
- ▷ Overhold ildslukkerens brugsanvisning.

Som nødudstigninger anses alle vinduer og døre, som opfylder følgende kriterier:

- Kan åbnes udadtil eller forskydes horisontalt
- Åbningsvinkel mindst 70°
- Fri åbning med en diameter på mindst 450 mm
- Afstand til køretøjets bund maks. 950 mm

2.2 Generelt



- ▶ Ilten i bilens interiør forbruges ved åndedrættet og anvendelsen af gasdrevne indbygningsapparater. Derfor skal ilten fornyes hele tiden. Af den grund er der indbygget mekaniske ventilationsanordninger (f.eks. tagluger med mekaniske ventilationsanordninger, runde tagventilationer eller gulvluger) i køretøjet. Mekaniske ventilationsanordninger må aldrig dækkes til hverken indefra eller udefra, f.eks. med en vintermåtte. Hold mekaniske ventilationsanordninger fri for sne og løv. Der er fare for at blive kvalt på grund af det øgede CO₂-indhold.
- ▶ Vær opmærksom på dørenes gennemgangshøjde.



- ▷ For de indbyggede apparater (varmeovn, komfur, køleskab osv.) samt for basiskøretøjet (motor, bremsen osv.) er de pågældende driftsvejledninger og betjeningsvejledninger bestemmende. De skal ubetinget overholdes.
- ▷ Hvis der monteres tilbehør eller ekstraudstyr, kan køretøjets dimensioner, vægt og køreegenskaber ændres. Det monterede udstyr skal til dels registreres i indregistreringsattesten.
- ▷ Anvend kun fælge og dæk, som er godkendt til køretøjet. Angivelser om størrelsen på de godkendte fælge og dæk fremgår af indregistreringsattesten eller kan oplyses hos de autoriserede forhandlere og serviceafdelinger.
- ▷ Træk håndbremsen når køretøjet parkeres.
- ▷ Hvis køretøjets teknisk tilladte totalvægt er på mere end 4 t, skal der ved parkering på stigninger eller skråninger anvendes underlagskiler. Underlagskilerne er som standard vedlagt ved køretøjer over 4 t totalvægt.



- ▷ Luk alle døre, udvendige klapper og vinduer, før De forlader køretøjet.
- ▷ Medbring advarselstrekant, forbindskasse og eller advarselsblink, hvis de er retligt foreskrevet.
- ▷ Køretøjet må kun bruges i den offentlige vejtrafik, hvis køretøjets fører er i besiddelse af gyldigt kørekort for den pågældende køretøjsklasse.
- ▷ Når køretøjet sælges, skal De give alle betjeningsvejledningerne til køretøjet og de indbyggede apparater videre til den nye ejer.

2.3 Trafiksikkerhed



- ▶ Før der køres, skal det kontrolleres, at signal- og belysningsanordningerne, styringen og bremsene fungerer.
- ▶ Lad bremseanlæg og gasanlæg kontrollere af et autoriseret værksted efter en længere oplødsning (ca. 10 måneder).
- ▶ Kontrollér, før der køres, og også efter korte pauser, om indgangstrinet er kørt helt ind.
- ▶ Før der køres, skal den drejelige hejseeng sikres.



- ▶ Før der køres, skal gardinerne på forruden, på førervinduet og på passagervinduet åbnes og sikres.
- ▶ Fjern fjernsynet fra støtten, og anbring det sikkert, før der køres.
- ▶ Fladskærmen og skærmholderen skal drejes tilbage til grundpositionen og sikres, før der køres. Hvis skærmholderen er indbygget i et tv-skab: Luk tv-skabet.
- ▶ Tag afdækningerne fra køkkenvasken og afdrypningsbækkenet af, før der køres, og anbring dem sikkert i køkkenblokken eller i klædeskabet.
- ▶ Lås indstillelige borde, før der køres.
- ▶ Før der køres, skal alle sæder, der kan drejes, drejes i kørselsretningen og låses. Under kørslen skal sæderne, der kan drejes, forblive låst i kørselsretningen.
- ▶ Personer må kun opholde sig på de tilladte siddepladser under kørslen (se kapitel 4). Det tilladte antal siddepladser står i indregistreringsattesten.
- ▶ På siddepladser gælder selepligt.
- ▶ Før der køres, skal sikkerhedsselerne spændes og forblive spændt under kørslen.
- ▶ Børn skal altid fastgøres sikkert med børnesikrings-anordningerne, der er foreskrevet for den pågældende legemshøjde og vægt.
- ▶ Anbring kun børnefastholdesystemer på siddepladser med trepunkts-seler, der er monteret af fabrikken.
- ▶ Ved basiskøretøjet drejer det sig om et erhvervskøretøj (lille lastbil). Omstil måden at køre på i overensstemmelse hermed.
- ▶ Vær ved underføringer, tunneler eller lignende opmærksom på køretøjets totalhøjde (også tagbagage).
- ▶ Om vinteren skal taget være fri for sne og is, før der køres.
- ▶ Kontrollér campingvognens dæktryk regelmæssigt, før der køres, eller med et mellemrum på to uger. Et forkert dæktryk forårsager en for stor slitage og kan føre til beskadigelse af dækkene eller endda til at dækkene eksploderer. Derved kan man miste herredømmet over køretøjet.
- ▶ Anvend ikke parkeringsvarmen på tankstationer. Eksplosionsfare!
- ▶ Anvend ikke parkeringsvarmen i lukkede rum. Fare for kvælning!



- ▷ Fordel bagagen i køretøjet jævnt, før der køres (se kapitel 3).
- ▷ Vær opmærksom på køretøjets teknisk tilladte totalvægt og den tilladte akselbelastning, når autocamperen læsses, og ved pauser, hvor der f.eks. læsses bagage eller fødevarer på (se indregistreringsattesten).
- ▷ Luk skabsdøre, toiletrumsdøren, alle skuffer og klapper, før der køres. Køleskabsdørsikringen skal gå i indgreb.
- ▷ Luk vinduerne og taglugerne, før der køres.
- ▷ Luk alle udvendige klapper, og aflås klaplåsene, før der køres.
- ▷ Fjern de eksterne støtteben, før der køres, og køр de støtteben ind, der er monteret på køretøjet.
- ▷ Før der køres, skal antennen anbringes i parkeringsposition.
- ▷ Efterspænd hjulboltene/hjilmøtrikke på den første tur og efter hvert skift af hjul efter 50 km. Kontrollér også senere med mellemrum, at de sidder fast. Tilspændingsmoment, se kapitel 13.



- ▷ Dækkene må ikke være mere end 6 år gamle, da materialet med tiden bliver sprødt (se kapitel 13).
- ▷ Dæk, hjulophæng og styring er udsat for en ekstra belastning, når der er monteret snekæder. Kør langsomt (maks. 50 km/h) med snekæder og kun på veje, der er helt dækket med sne. Køretøjet kan i modsat fald blive beskadiget.

2.4 Kørsel med anhænger



- ▶ Udvis forsigtighed, når en anhænger kobles til og fra. Fare for ulykker og for at komme til skade!
- ▶ Når der kobles til eller fra, må der ikke opholde sig personer mellem trækkøretøjet og anhængerens.

2.5 Gasanlæg

2.5.1 Generelle henvisninger



- ▶ Før der køres, når køretøjet forlades, eller når gasapparaterne ikke anvendes, skal alle gasafspærringsventiler og hovedafspærringsventilen på gasflasken lukkes.
- ▶ Ved optankning, på færger eller i garagen må intet andet apparat (f.eks. varmeovn eller køleskab) være gang, hvis det bruges med åben flamme. Eksplosionsfare!
- ▶ Hvis et apparat bruges med åben flamme, må apparatet ikke sættes i gang i lukkede rum (f.eks. garager). Fare for forgiftning og kvælning!
- ▶ Gasanlægget må kun vedligeholdes, repareres eller ændres af et autoriseret værksted.
- ▶ Lad gasanlægget kontrolleres af et autoriseret værksted i overensstemmelse med de nationale bestemmelser, inden det tages i brug. Det gælder også for ikke-indregistrerede køretøjer. Ved ændringer på gasanlægget skal gasanlægget straks kontrolleres af et autoriseret værksted.
- ▶ Gastrykregulatoren og forbrændingsgasrørene skal også kontrolleres. Gastrykregulatoren skal udskiftes efter senest 10 år. Køretøjets ejer er ansvarlig for foranstaltningen.
- ▶ Hvis gasanlægget er defekt (gaslugt, højt gasforbrug), er der eksplosionsfare! Luk straks hovedafspærringsventilen på gasflasken. Åbn vinduer og døre, og luft grundigt ud.
- ▶ Hvis gasanlægget er defekt: Undlad at ryge, bruge åben ild eller tænde for el-kontakter (lyskontakter osv.).
- ▶ Sørg for en tilstrækkelig ventilation, før komfuret tages i brug. Åbn vinduet eller taglugen.
- ▶ Anvend ikke gasapparatet eller gasbageovnen til opvarmning.
- ▶ Hvis der er flere gasapparater, er det nødvendigt med en gasafspærringsventil for hvert gasapparat. Hvis enkelte gasapparater ikke anvendes, skal den pågældende gasafspærringsventil lukkes.
- ▶ Tændsikringerne skal lukke i løbet af et minut, efter at gasflammen er gået ud. Det kan høres ved, at der lyder et klik. Kontrollér funktionen af og til.



- ▶ De indbyggede gasapparater er udelukkende beregnet til en drift med propangas og butangas eller en blanding af begge gasser. Gastrykregulatoren samt alle indbyggede gasapparater er dimensioneret til et driftstryk på 30 mbar.
- ▶ Propangas er egnet til gasudvikling ned til -42 °C, butangas derimod kun ned til 0 °C. Ved lavere temperaturer er der ikke noget gastryk mere. Butangas er ikke egnet til anvendelse om vinteren.
- ▶ Kontrollér regelmæssigt, at gasslangen på gasflasketilslutningen er tæt. Gasslangen må ikke være porøs eller have små revner. Lad et autoriseret værksted udskifte gasslangen senest 10 år efter produktionsdatoen. Ejeren af gasanlægget har ansvaret for, at udskiftningen foretages.
- ▶ Gaskassen er på grund af sin funktion og konstruktion et rum, der åbent udadtil. Tildæk aldrig den seriemæssigt monterede mekaniske ventilationsanordning. Udstrømmende gas kan i modsat fald ikke ledes ud i det fri.
- ▶ Anvend ikke gaskassen som magasin, da der kan trænge fugtighed ind.
- ▶ Sørg for at sikre gaskassen mod, at uvedkommende kan få adgang til den. Hertil skal adgangen lukkes.
- ▶ Hovedafspærringsventilen på gasflasken skal være tilgængelig.
- ▶ Tilslut kun gasapparater (f.eks. gasgrill), der er dimensioneret til et gastryk på 30 mbar.
- ▶ Forbrændingsgasrøret skal være tæt og fast tilsluttet både til kogeapparatet og skorstenen. Forbrændingsgasrøret må ikke være beskadiget.
- ▶ Forbrændingsgasserne skal kunne strømme uhindret ud i det fri, og frisk luft skal kunne strømme uhindret ind. Derfor skal skorstene og indsugningsåbninger holdes rene og frie (f.eks. for sne og is). Der må der ikke ligge snevolde el. lignende på køretøjet.

2.5.2 Gasflasker



- ▶ Tag kun gasflasker med i gaskassen.
- ▶ Stil gasflasker lodret i gaskassen.
- ▶ Spænd gasflasker fast, så de ikke kan dreje sig og vælte.
- ▶ Når gasflaskerne ikke er tilsluttet til gasslangen, skal beskyttelseshætten altid sættes på.
- ▶ Luk hovedafspærringsventil på gasflasken, før gastrykregulatoren eller gasslangen tages af gasflasken.
- ▶ Tilslut kun gastrykregulatoren eller gasslangen til gasflaskerne med hånden. Anvend ikke værktøj.
- ▶ Brug udelukkende specielle gastrykregulatorer med sikkerhedsventil til anvendelse i køretøjer. Andre gastrykregulatorer er ikke tilladte og er ikke tilstrækkelige for den kraftige belastning.
- ▶ Anvend afisningsanlæg (Eis-Ex) til gastrykregulatoren ved temperaturer under 5 °C.
- ▶ Benyt altid kun 11 kg- eller 5 kg-gasflasker. Camping-gasflasker med indbygget kontraventil (blå flasker med maks. indhold på 2,5 hhv. 3 kg) må kun undtagelsesvis anvendes med en sikkerhedsventil.



- ▶ Til udvendige gasflasker skal der benyttes så korte slanger som muligt (maks. 150 cm).
- ▶ Spær aldrig ventilationsåbningerne i gulvet under gasflaskerne.

2.6 Elektrisk anlæg



- ▶ Arbejde på det elektriske anlæg må kun udføres af fagpersonale.
- ▶ Sluk for alle apparater og lamper, klem batteriet fra og skil køretøjet fra nettet, inden der udføres arbejde ved det elektriske anlæg.
- ▶ Anvend kun originale sikringer med de angivne værdier.
- ▶ Udskift kun defekte sikringer, når fejlårsagen er kendt og afhjulpet.
- ▶ Der må aldrig kobles uden om sikringerne, og de må ikke repareres.

2.7 Vandanlæg



- ▶ Stående vand i vandtanken eller i vandrørerne bliver efter relativ kort tid udrikkeligt. Derfor skal vandrørerne og vandtanken rengøres grundigt inden hver brug af køretøjet. Hver gang køretøjet har været brugt, skal vandtanken og vandrørerne tømmes fuldstændigt.
- ▶ Hvis vandanlægget er ude af brug længere end en uge, skal det desinficeres, inden køretøjet bruges.



- ▷ Hvis køretøjet ikke er i brug flere dage eller ikke opvarmes ved frostfare, skal hele vandanlægget tømmes. Lad vandhanerne være åbne i midterstilling. Lad sikkerheds-/udløbsventilen (hvis en sådan findes) og alle aftapningshaner være åbne. På den måde kan frostskafer på indbyggede apparater, frostskafer på køretøjet og aflejringer i vandførende dele undgås.

Kapitelloversigt

I dette kapitel finder De vigtige informationer om, hvad De skal være opmærksom på, og hvilke arbejder De skal udføre, før der køres.

Henvisningerne vedrører i detaljer:

- Nøglerne
- Indregistreringen
- Nyttelasten og beregning af nyttelasten
- Korrekt læsning af køretøjet og cykelholderen
- Bagagebæreren
- Kørslen med anhænger
- Indkørsel og udkørsel af indgangstrinet
- Anbringelse af fjernsynet
- Anbringelse af køkkenvaskafdækningen
- Sikringen af påmonterede dele
- Anvendelsen af snekæder

I slutningen af kapitlet finder De en checkliste, hvor de vigtigste punkter er sammenfattet endnu en gang.

3.1 Nøgler

Sammen med Deres køretøj får De følgende nøgler:

To nøgler til

- Tændingslåsen
- Fører- og passagerdøren
- Benzintanken

To nøgler til

- Karosseriets indgangsdør
- Drikkevands-påfyldningsstuds
- De udvendige klapper

Opbevar altid en reservenøgle uden for køretøjet. Noter det pågældende nøglenummer. Ved tab kan vores autoriserede forhandlere og værksteder hjælpe Dem videre.

3.2 Indregistrering

Autocamperen skal indregistreres. Overhold de nationale bestemmelser for indregistreringen.

Vær opmærksom på, at nogle lande ud over EU-nummerpladen kræver et separat nationalitetskendetegn.

3.3 Pålæsning



- ▶ Overlæsningen af køretøjet og et forkert dæktryk kan resultere i, at dækkene eksploderer. Derved kan man miste herredømmet over køretøjet.
- ▶ I indregistreringsattesten er kun den teknisk tilladte totalvægt og vægten i køreklar stand angivet, men ikke køretøjets faktiske vægt. Af hensyn til Deres egen sikkerhed anbefaler vi at veje det læssede køretøj (med alle genstande, der tages med i køretøjet på rejsen, og alle personer) på en offentlig vægt, før der køres.
- ▶ Tilpas hastigheden til nyttelasten. Bremsevejen forlænges ved høj nyttelast.



- ▷ Overskrid ikke den teknisk tilladte totalvægt, der er angivet i indregistreringsattesten, ved pålæsningen.
- ▷ Monteret tilbehør og ekstraudstyr reducerer nyttelasten.
- ▷ Overhold de akselbelastninger, der er angivet i indregistreringsattesten.

Vær ved læsningen opmærksom på, at nyttelastens tyngdepunkt er direkte over køretøjets gulv. I modsat fald kan køretøjets køreegenskaber ændre sig.

Maks. tilladte bæreevner

Betegnelse	Belastning (kg)
Hejseseng	200
Køjeseng	100
Tagbagage	200
Baggarage og bagopbevaringsrum	200
Cykelholder	2'er 60
	3'er 60
Bagagebærer (AL-KO)	150
Bagagebærer (SAWIKO)	130

3.3.1 Definitioner



- ▷ Inden for teknikken har begrebet "masse" imidlertid afløst begrebet "vægt". Men i almindelig sprogbrug er begrebet "vægt" stadig mere almindeligt. Af hensyn til en bedre forståelse anvendes begrebet "masse" derfor kun i faste formuleringer i de følgende afsnit.
- ▷ Alle angivelser iht. EU-norm DIN EN 1646-2.

Teknisk tilladte totalvægt i lastet tilstand

Den teknisk tilladte totalvægt i læsset tilstand er vægten, som et køretøj aldrig må overskride.

Den teknisk tilladte totalvægt i læsset tilstand er sammensat af **vægten i køreklar tilstand og nyttelasten**.

Den teknisk tilladte totalvægt i lastet tilstand (tilladt totalmasse) angives af producenten i indregistreringsattesten.

Tilladt vægt

Den tilladte vægt er vægten, som angives af producenten for at opnå typegodkendelsen. Den tilladte vægt må aldrig overskride den teknisk tilladte totalvægt i lastet tilstand.

Vægt i køreklar tilstand

Vægten i køreklar tilstand er det køreklare standardkøretøjs vægt.

Vægten i køreklar tilstand består af:

- Egenvægt (vægten af det tomme køretøj) med standardudstyret, der er monteret af fabrikken
- Førerens vægt
- Grundudstyrets vægt

Til egenvægten hører de påfyldte smøremidler som olie og kølevæske, bilværktøjet, reservehjulet og en 90 % fyldt benzintank.

Førerens vægt beregnes altid med 75 kg uafhængigt af, hvor meget føreren faktisk vejer.

Grundudstyret omfatter alle udstyrsgenstande og væsker, der er nødvendige for sikker og korrekt anvendelse af køretøjet. Grundudstyrets vægt indeholder:

- Et 90 % fyldt vandsystem (vandtank og ledninger)
- 90 % fyldte gasflasker
- Et fyldt varmesystem
- Et fyldt toiletskyllesystem
- Forsyningsledningerne til 230 V-forsyningen
- Monteringssættet for et ekstra batteri, hvis et ekstra batteri er muligt

Spildevandstanken og toilettanken er tomme.

Eksempel på beregning af grundudstyret

Vandtank med 120 l	120 kg
Gasflasker (2 x 11 kg _{gas} + 2 x 14 kg _{flaske})	+ 50 kg
Vandvarmer med 12 l	+ 12 kg
230 V-forsyningsledning	+ 4 kg
Monteringssæt ekstra batteri	+ 20 kg
Sum	= 206 kg

Vægten i køreklar tilstand angives af producenten i indregistreringsattesten.

Pålæsning

Den tilladte ekstravægt består af:

- Konventionel belastning
- Ekstraudstyr
- Personlige ejendele



▷ Pålæsningen af køretøjet kan forøges ved at reducere vægten i køreklar tilstand. Det er f.eks. tilladt at tømme væskebeholdere og at tage gasflaskerne ud.

Forklaringer til nyttelastens enkelte bestanddele findes i nedenstående tekst.

Konventionel belastning

Den konventionelle belastning er vægten, som producenten har påregnet til passagererne.

Konventionel belastning betyder: For hver siddeplads, som producenten har påregnet, beregnes 75 kg uafhængigt af, hvor meget passagererne faktisk vejer. Førerpladsen er allerede indeholdt i vægten i køreklar tilstand og må **ikke** medregnes.

Antallet af siddepladser angives af producenten i indregistreringsattesten.

Ekstraudstyr

Til ekstraudstyr hører tilbehør og specialudstyr. Eksempler på ekstraudstyr er:

- Anhængerkobling
- Tagræling
- Markise

- Cykel- eller motorcykelholder
- Satellitanlæg
- Mikrobølgeovn

Vægten af det forskellige ekstraudstyr er angivet i kapitel 15 eller kan oplyses af producenten.

Personlige ejendele

De personlige ejendele omfatter alle genstande, der medbringes i køretøjet, og som ikke er indeholdt i den konventionelle belastning og ekstraudstyret. Til personlige ejendele hører f.eks.:

- Fødevarer
- Bestik
- Fjernsyn
- Radio
- Tøj
- Sengetøj
- Legetøj
- Bøger
- Toiletartikler

Derudover hører følgende til personlige ejendele uafhængigt af, hvor de er anbragt:

- Dyr
- Cykler
- Både
- Surfbrætter
- Sportsudstyr

Til de personlige ejendele skal producenten efter gældende bestemmelser mindst påregne en vægt, som beregnes ud fra følgende formel:

Formel Minimumvægt M (kg) = $10 \times N + 10 \times L$

Forklaring N = Maks. antal personer inkl. fører iht. producentens informationer
 L = Køretøjets totallængde i meter

3.3.2 Beregning af ekstravægt



- ▶ Fabrikens beregning af nyttelasten foretages til dels på basis af skønnet vægt. Den teknisk tilladte totalvægt i lastet tilstand må af sikkerhedsmæssige årsager under ingen omstændigheder overskrides.
- ▶ I indregistreringsattesten er kun den teknisk tilladte totalvægt og vægten i køreklar stand angivet, men ikke køretøjets faktiske vægt. Af hensyn til Deres egen sikkerhed anbefaler vi at veje det læssede køretøj (med alle genstande, der tages med i køretøjet på rejsen, og alle personer) på en offentlig vægt, før der køres.

Nyttelasten (se afsnit 3.3.1) er vægtforskellen mellem

- den teknisk tilladte totalvægt i lastet tilstand og
- køretøjets vægt i køreklar tilstand.

Eksempel på beregning af nyttelast

	Vægt i kg, der skal påregnes	Beregning
Teknisk tilladt totalvægt iht. indregistreringsattesten	3500	
Vægt i køreklar tilstand inkl. grundudstyr iht. indregistreringsattesten	- 3070	
Giver som tilladt nyttelast	430	
Konventionel belastning, f.eks. 3 personer à 75 kg	- 225	
Ekstraudstyr	- 40	
Giver for det personlige udstyr	= 165	

Beregningen af nyttelasten ud fra forskellen mellem den teknisk tilladte totalvægt i læsset tilstand og vægten i køreklar tilstand, der er angivet af producenten, er dog kun en teoretisk værdi.

Kun hvis køretøjet vejes på en offentlig vægt med fyldte tanks (brændstof og vand), fyldte gasflasker og komplet ekstraudstyr, kan den faktiske nyttelast beregnes.

Gå i den forbindelse frem på følgende måde:

- Kør først kun køretøjets forhjul på vægten, og vej dem.
- Kør derefter køretøjets baghjul på vægten, og vej dem.

De enkelte værdier angiver de momentane akselbelastninger. De er vigtige for den rigtige læsning af køretøjet (se afsnit 3.3.3). Summen af værdierne giver køretøjets momentane vægt.

Forskellen mellem den teknisk tilladte totalvægt i læsse tilstand og køretøjets vejede vægt giver den faktiske nyttelast.

Herudfra kan det beregnes, hvilken vægt der bliver tilovers til personlige ejendele:

- Beregn vægten på personerne, der kører med, og træk værdien for den faktiske nyttelast fra.

Resultatet er vægten, som kan faktisk læsses med personlige ejendele.

3.3.3 Læs køretøjet rigtigt



- ▶ Overskrid af sikkerhedsmæssige årsager aldrig den teknisk tilladte totalvægt i læsset tilstand.
- ▶ Fordel lasten jævnt på den venstre og højre side af køretøjet.
- ▶ Fordel bagagen jævnt på begge aksler. Overhold akselbelastningerne, der er angivet i indregistreringsattesten. Vær derudover opmærksom på dækkenes tilladte bæreevne (se kapitel 13).
- ▶ Tunge laster bagved bagakslen kan aflaste forakslen på grund af løftestangeffekt ($\frac{1}{2} \rightarrow \frac{1}{2}$). Det gælder især ved et langt overhæng, hvis der transporteres en motorcykel på holderen bagpå, eller hvis bagopbevaringsrummet er læsset tungt. Aflastningen af forakslen begrænser især ved køretøjer med forhjulstræk køreegenskaberne.
- ▶ Anbring alle genstande, så de ikke kan skride.



- ▶ Anbring tunge genstande (fortelt, konserves el.lign.) i nærheden af akslerne. Til opbevaring af tunge genstande egner sig især lavt liggende magasiner, hvis døre ikke kan åbnes i kørselsretningen.
- ▶ Stabl lettere genstande (tøj) i tagskabene.
- ▶ Læs kun cykler på cykelholderen (maks. 3 stk.).

Store opbevaringsrum som baggaragen giver plads til tunge genstande (f.eks. scooter). Bagakslens akselbelastning overskrides derved evt.

Men de enkelte aksler må under ingen omstændigheder overlæsses. Derfor er det vigtigt, i hvilken afstand lasten anbringes i forhold til akslerne.

For at fordele lasten korrekt skal der bruges en vægt, et målebånd, en lomme-regner og lidt tid.

Med to enkle formler kan det beregnes, hvordan lastens vægt påvirker akslerne:

Formler

$A \times G : R = \text{Vægt på bagakslen}$

$\text{Vægt på bagakslen} - G = \text{Vægt på forakslen}$

Forklaring

A = Afstand mellem magasin og foraksel i cm

G = Lastens vægt i magasinet i kg

R = Køretøjets akselafstand (afstand mellem akslerne) i cm



- ▷ Mål afstandene uden for køretøjet vandret fra midten af forhjulet til midten af magasinet eller til midten af baghjulet.

Beregning af akselbelastning:

- Multiplicér afstanden mellem magasin og foraksel (A) med vægten for lasten i magasinet (G), og del resultatet med akselafstanden (R). Resultatet er vægten, som lasten i magasinet belaster bagakslen med. Notér denne vægt og magasinet.
- På næste trin trækkes vægten i magasinet (G) fra den netop beregnede vægt. Hvis resultatet er en **positiv** værdi (eksempel 1), betyder det, at forakslen **aflastes** med denne værdi. Hvis resultatet er en **negativ** værdi (eksempel 2), betyder det, at forakslen **belastes** med denne værdi. Notér også denne værdi.
- Beregn alle køretøjets magasiner på denne måde.
- På det sidste trin lægges alle vægte, der er beregnet for bagakslen, til bagakselbelastningen, og vægte, der er beregnet for forakslen, lægges til forakselbelastningen eller trækkes fra den.
Hvordan bagakselbelastning og forakselbelastning beregnes, er beskrevet i afsnit 3.3.2.

Hvis den beregnede værdi overstiger den tilladte akselbelastning, skal lasten anbringes på en anden måde.

Hvis forakslen aflastes for kraftigt, forringes hjulenes kontakt med kørebanen (traktion), især ved køretøjer med forhjulstræk. I dette tilfælde skal bagagen også anbringes på en anden måde.

Eksempel på en udregning

		Eksempel 1	Eksempel 2
Afstand til forakslen	A	(A1) 450 (cm)	(A2) 250 (cm)
Vægt i magasinet	G	x 100 (kg)	x 50 (kg)
Køretøjets akselafstand	R	÷ 325 (cm)	÷ 325 (cm)
Belastning på bagakslen (skal lægges til akselbelastningen)		138,5 (kg)	38,5 (kg)
Vægt i magasinet		- 100 (kg)	- 50 (kg)
Aflastning af forakslen (skal trækkes fra akselbelastningen)		38,5 (kg)	
Belastning af forakslen (skal lægges til akselbelastningen)			-11,5 (kg)

3.3.4 Tagræling og stige (delvis ekstraudstyr)

- ▶ Gå kun på taget, hvis der er monteret en tagræling. Gå kun op på taget ved hjælp af en stige.
- ▶ Vær forsigtig, når De går på stigen. Der er fare for at glide på en fugtig eller overiset stige.
- ▶ Vær forsigtig, når De skal op på taget. Der er fare for at glide på et fugtigt eller overiset tag.
- ▶ Læs ikke taget for tungt. Med tiltagende tagbagage forringes køre- og bremseegenskaberne.



- ▷ Hvis køretøjet er udstyret med en tagræling, kan der fastgøres bagagebærer på tagrælingen til tagbagage (f.eks. til suftbræt, gummibåd eller lette kanoer). Specielle tagbagagesystemer fås som tilbehør. Den autoriserede forhandler eller serviceafdelingen rådgiver Dem gerne.
- ▷ Den maks. tilladte bagage på taget er på 200 kg.
- ▷ Den maks. punktbelastning er på 90 kg/100 cm².
- ▷ Før der gås op på taget, skal der tildækkes et stort område, hvor der gås. Materialer med en glat eller blød overflade som f.eks. en tyk styroporplade er egnede.
- ▷ Sørg for at spænde tagbagage sikkert fast med fastgørelsesremme. Anvend ikke gummiexpandere.
- ▷ Vær opmærksom på køretøjets totalhøjde med læsset tagbagagebærer.



- ▷ Anbring en notits med totalhøjden i førerhuset, så den er synlig. Ved broer og passager skal der så ikke længere regnes.



Billede 1 Stige vippet op

Billede 2 Stige vippet ned

Sådan går der op på taget
(hækstige):

- Løsn remmen (Billede 1,1) på stigen bag på køretøjet.
- Vip beskyttelsesbøjlen (Billede 1,2) ud.
- Vip stigen ned.
- Læg beskyttelsesbøjlen med gumminopper (Billede 2,1) mod køretøjets bagvæg.
- Gå forsigtigt op ad stigen.

Sådan går der op på taget
(teleskopstige):

- Stil forsigtigt teleskopstigen (ekstraudstyr) op ad køretøjets væg.
- Gå forsigtigt op ad stigen.

3.3.5 Baggarage/bagopbevaringsrum



- ▶ Vær opmærksom på de tilladte akselbelastninger og den teknisk tilladte totalmasse, når baggaragen/bagopbevaringsrummet læsses.
- ▶ Den maks. tilladte belastning af baggaragen/bagopbevaringsrummet er på 200 kg. Overskrid ikke den tilladte bagakselbelastning.
- ▶ Bemærk: Hvis baggaragen eller (afhængigt af modellen) bagopbevaringsrummet **belastes** maksimalt, **aflastes** forakslen på grund af løfte-stangseffekten. Køreegenskaberne forringes.



- ▷ Afhængigt af køretøjets udstyr er der monteret fastsurrings Skinner med fastsurringsøjer i baggaragen hhv. bagopbevaringsrummet. Fastgør altid bagagen til fastsurringsøjerne. Anvend fastgørelsesselerne eller evt. fastsurringsnet til at fastgøre, men aldrig gummiekspandere.
- ▷ Kontrollér altid, at fastsurringsøjerne sidder fast i fastsurringsskinnen, før bagagen surres fast. Hvis fastsurringsøjet ikke er fast forankret i fastsurringsskinnen, kan bagagen skride og løsne sig ved kraftige styrebevægelser eller opbremsning.
- ▷ Fordel bagagen jævnt. For store punktbelastninger beskadiger gulvbelægningen.
- ▷ Anvend det holdesystem, som tilbydes af Deres forhandler, når cykler medbringes i baggaragen.

3.3.6 Cykelholder (ekstraudstyr)



- ▶ Vær opmærksom på de tilladte akselbelastninger og den teknisk tilladte totalmasse, når cykelholderen læsses.
- ▶ Cykler må ikke rage ud over køretøjets maks. bredde. Indstil fastgørelserne til cyklerne i overensstemmelse hermed.



- ▶ Læs kun cykler på cykelholderen (maks. 3 stk.).
- ▶ Fastgør cykler med remmene, og kontrollér efter et par kilometer, at de sidder sikkert.
- ▶ Kontrollér fastgørelsen af cyklerne på cykelholderen efter de første 10 km og derefter ved hver pause.
- ▶ Anvend ikke cykelholderen som bagagebærer eller som stige.



- ▷ Cykelholder bruges kun til transport af cykler.
- ▷ Totalmassen, der er anført af producenten, må ikke overskrides.
- ▷ Nummerpladen og baglygterne må ikke tildækkes.
- ▷ Cykelholder maksimale bæreevne er på 60 kg.
- ▷ Vær opmærksom på tyngdepunktet, når cykelholderen læsses. Hvis der kun læsses **en** cykel på cykelholderen, skal cyklen placeres så tæt på køretøjets væg som muligt.
- ▷ Kørsel med udvippet cykelholder uden cykler er ikke tilladt.
- ▷ Kontrollér før hver kørsel:
 - Er cykelholderen uden cykler vippet korrekt ind?
 - Er cyklerne fastgjort sikkert på cykelholderen med cykelholderens seler?

Pålæsning af cykler på cykelholderen

Vær opmærksom på tyngdepunktet, når cykelholderen læsses. Cyklernes tyngdepunkt skal være meget tæt på køretøjets hækvæg. Læs altid cykelholderen indefra og ud.

Sådan læsses cykelholderen korrekt:

- Afhængigt af modellen vip cykelholderen ned eller træk den ud.
- Placér den tungeste cykel direkte op mod hækvæggen.
- Placér de lette cykler i midten eller på ydersiden af cykelholderen.
- Fastgør altid en cykels forhjul og baghjul med stropperne, der er anbragt på cykelholderen.
- Desuden skal den yderste cykel - alt efter cykelholdermodellen - fastgøres hhv. på holdebøjlen eller holdearmen eller med afstandsholderen.

Hvis der kun læsses **en** cykel på cykelholderen, skal cyklen placeres så tæt på hækvæggen som muligt.

Cykelholder, sænkbar



- ▷ Se derudover betjeningsvejledningen fra producenten.



Billede 3 Cykelholder, sænkbar

Med cykelholderen (Billede 3) kan der nemt transporteres 2 cykler. En udvidelse til 3 cykler er mulig. Cykelholderen kan løftes og sænkes ca. 40 cm med et spil. Spillet bringer cyklerne i nå-højde på et par sekunder.

Læsning af cyklerne:

- Sæt håndsvinget på cykelholderen, og sænk cykelholderen til nå-højde.
- Sæt cyklerne på, og spænd dem sikkert fast med quick-remme.
- Fastgør afstandsholderen Bike-Block på stellet på den yderste cykel.
- Løft igen cyklerne med håndsvinget.

Cykelholder, ikke sænkbar



- ▷ Se derudover betjeningsvejledningen fra producenten.

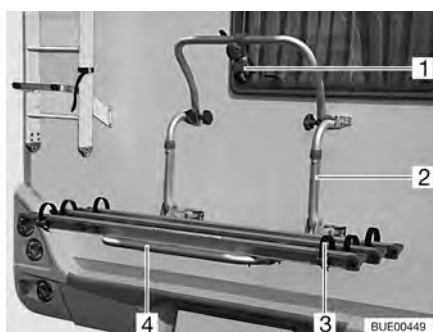

Billede 4 Cykelholder, ikke sænkbar

Med cykelholderen (Billede 4,2) kan der nemt transporteres 2 cykler. En udvidelse til 3 cykler er mulig.

Læsning af cyklerne:

- Vip teleskopdrejebøjlen (Billede 4,4) ned.
- Sæt cyklerne på, og spænd dem sikkert fast med quick-remme (Billede 4,3).
- Fastgør afstandsholderen (Billede 4,1) på stellet på den yderste cykel.

3.3.7 Aftagelig bagagebærer (AL-KO) (ekstraudstyr)



- ▶ Overskrid ikke bagakselbelastningen.
- ▶ Tunge laster bagved bagakslen kan aflaste forakslen på grund af løfte-stangseffekt ($\frac{1}{2}$ — $\frac{1}{2}$). Det gælder især ved et langt overhæng, hvis der transporteres en motorcykel på holderen bagpå, eller hvis bagopbevaringsrummet er læsset tungt. Aflastningen af forakslen begrænser især ved køretøjer med forhjulstræk køreegenskaberne.
- ▶ Bagagen skal altid opbevares trafiksikkert og sikres mod at falde ned.
- ▶ Bagagen må ikke rage ud over køretøjets maks. bredde. Belysningen og nummerpladen på bagagebæreren må ikke være dækket af bagagen.



- ▷ Bagagebæreren og anhængerkoblingen må ikke anvendes samtidigt.



- ▷ Der er givet en EU-typegodkendelse for bagagebæreren.
- ▷ Lad Deres forhandler eller Deres serviceafdeling montere bagagebæreren.
- ▷ Overhold forskrifterne i landet.
- ▷ Se derudover betjeningsvejledningen fra producenten.

Bagagebæreren gør det muligt at medtage en last (f.eks. en motorcykel eller en scooter) med en vægt på op til 150 kg. Efter brug skal bagagebæreren altid tages af.

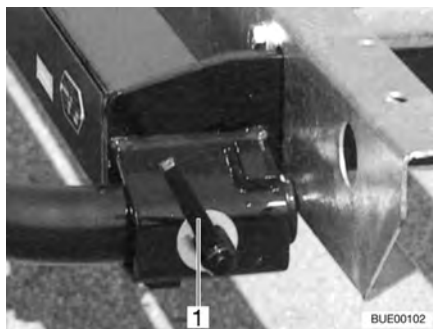

Billede 5 Snaplukning

- Montering:**
- Træk håndbremsen.
 - Bagagebæreren stikkes ind i holderne til venstre og til højre på rammen. Hver af holderne sikres med en snaplukning (Billede 5,1).
 - Opret den elektriske forbindelse mellem bagagebærer og køretøj.

- Afmontering:**
- Træk håndbremsen.
 - Skil den elektriske forbindelse mellem bagagebærer og køretøj.
 - Snaplukningen (Billede 5,1) løsnes, og bagagebæreren trækkes ud af holderne på rammen.

3.3.8 Bagagebærer SAWIKO (ekstraudstyr)



- ▶ Overskrid ikke bagakselbelastningen.
- ▶ Tunge laster bagved bagakslen kan aflaste forakslen på grund af løfte-stangseffekt ($\frac{1}{2} \frac{L}{l}$). Det gælder især ved et langt overhæng, hvis der transporteres en motorcykel på holderen bagpå, eller hvis bagopbevaringsrummet er læsset tungt. Aflastningen af forakslen begrænser især ved køretøjer med forhjulstræk køreegenskaberne.
- ▶ Bagagen skal altid opbevares trafiksikkert og sikres mod at falde ned.
- ▶ Bagagen må ikke ruge ud over køretøjets maks. bredde. Belysningen og nummerpladen på bagagebæreren må ikke være dækket af bagagen.



- ▷ Bagagebæreren og anhængerkoblingen må ikke anvendes samtidigt.



- ▷ Der er givet en EU-typegodkendelse for bagagebæreren.
- ▷ Lad Deres forhandler eller Deres serviceafdeling montere bagagebæreren.
- ▷ Overhold forskrifterne i landet.
- ▷ Se derudover betjeningsvejledningen fra producenten.

Bagagebæreren gør det muligt at medtage en bagage med en vægt på op til 130 kg. Der kan købes specielle anordninger til transport af bagagen. F.eks. motorcykelholder, cykelholder eller en transportboks. Vores autoriserede forhandlere og serviceafdelinger rådgiver Dem gerne.

3.4 Kørsel med anhænger



- ▶ Udvis forsigtighed, når en anhænger kobles til og fra. Fare for ulykker og for at komme til skade!
- ▶ Når der kobles til eller fra, må der ikke opholde sig personer mellem trækkøretøjet og anhænger.
- ▶ Læg mærke til trækkøretøjets tilladte støttebelastning og bagakselbelastning. Støttebelastning og bagakselbelastning må ikke overskrides. Værdierne for støttebelastningen og bagakselbelastningen fremgår af indregistreringsattesten og anhængerkoblingens dokumenter.



- ▷ Anhænger med påløbsbremse: Anhængerens må ikke kobles til og fra med påløbet bremse.
- ▷ Anhængerkobling med aftagelig kuglehals: Hvis kuglehalsen er monteret forkert, kan anhængerens blive revet af. Se betjeningsvejledningen til anhængerkoblingen.

3.5 Anhængerkobling (ekstraudstyr)



- ▶ Find den maks. støttebelastning og anhængerbelastning i indregistreringsattesten ved montering af en anhængerkobling.
- ▶ Efterspænd anhængerkoblingens fastgørelsesskruer efter 1 000 driftstimer.



- ▷ Bagagebæreren og anhængerkoblingen må ikke anvendes samtidigt.



- ▷ Hvis der monteres en anhængerkobling, er en registrering i indregistreringsattesten påkrævet. De påkrævede dokumenter er vedlagt anhængerkoblingen.
- ▷ Se derudover betjeningsvejledningen fra producenten.



Billede 6 Anhængerkobling

Registrering i indregistreringsattesten

Lad Deres forhandler eller Deres serviceafdeling montere udstyret. Disse klarer også alle formaliteter for Dem.

3.6 Indgangstrin

3.6.1 Frit stående indgangstrin



- ▶ Kontrollér, at indgangstrinet står på fast og plan undergrund. På den måde undgås det, at indgangstrinet vælter.
- ▶ Træd ikke på kanten af indgangstrinet. Det er fare for at glide!
- ▶ Fastgør indgangstrinet på jorden, f.eks. med teltpløkker. Så kan indgangstrinet ikke rutsche væk.



Billede 7 Indgangstrin

Et trin (Billede 7,1) er integreret i køretøjets indgang.
 Stil indgangstrinet (Billede 7,2) foran køretøjets indgang.

3.6.2 Elektrisk styret indgangstrin (delvis ekstraudstyr)



- ▶ Kontrollér, før der køres, og også efter korte pauser, om indgangstrinet er kørt helt ind.
- ▶ Stå ikke i indgangstrinets direkte drejeområde, mens indgangstrinet kører ind eller ud.
- ▶ Træd først på indgangstrinet, når det er kørt helt ud. Fare for kvæstelser!
- ▶ Løft eller sænk aldrig personer eller laster med indgangstrinet.



- ▷ Vær opmærksom på de forskellige trindhøjder og på fast og jævn undergrund ved udstigning.
- ▷ Smør ikke indgangstrinets drejelejer og led med fedt eller olie (se kapitel 11).



- ▷ Kontakten til at betjene indgangstrinet er placeret inde i køretøjet i nærheden af indgangsdøren.
- ▷ Hvis indgangstrinet ikke er kørt korrekt ind og gået i indgreb, og tændingen slås til, lyser en rød kontrollampe på instrumentbrættet.
- ▷ Overhold advarselshenvisningen på indgangstrinet.

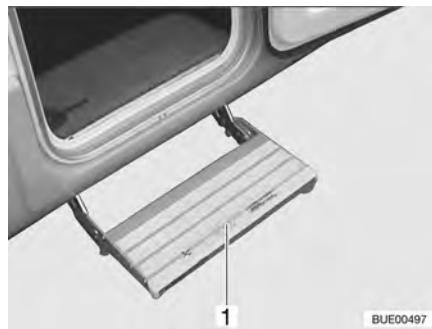

Billede 8 Indgangstrin

Køretøjerne har et indgangstrin med et trin, der kan køres elektrisk ud (Billede 8,1).

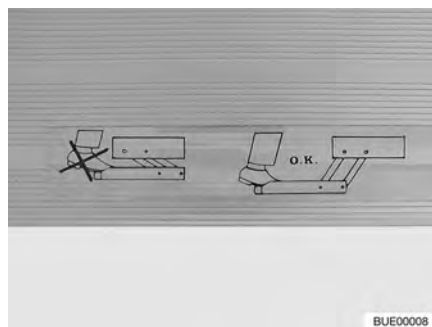

Billede 9 Advarselshenvisning indgangstrin

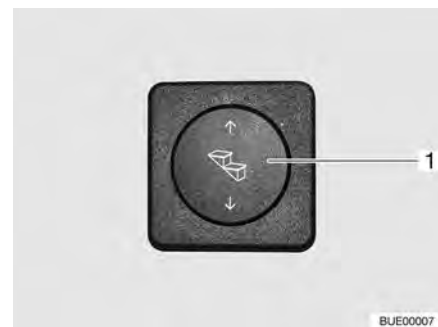

Billede 10 Betjeningskontakt indgangstrin

Kør indgangstrinet helt ud, før der trædes på det (Billede 9).

Udkørsel: ■ Tryk vippekontakten (Billede 10,1) ned, og hold den nede (i mindst 3 sekunder), indtil indgangstrinet er kørt helt ud.

Indkørsel: ■ Tryk vippekontakten (Billede 10,1) op, indtil indgangstrinet er kørt helt ind.



Billede 11 Kontrollampe

Når tændingen slås til, og indgangstrinet er kørt ud, lyser en kontrollampe (Billede 11,1) på instrumentbrættet.

3.7 Fjernsyn (ekstraudstyr)



- ▶ Fjern fjernsynet fra støtten, og anbring det sikkert, før der køres.
- ▶ Fladskærmen og skærmholderen skal drejes tilbage til grundpositionen og sikres, før der køres. Hvis skærmholderen er indbygget i et tv-skab: Luk tv-skabet.
- ▶ Kontrollér før hver kørsel, om antennen er i parkeringsposition. Fare for ulykker! Parkeringsposition vis sig: Antennen peger bagud, er sænket ned og låst i denne position.



- ▷ Ved fare for frost skal fladskærmsfjernsynet fjernes fra køretøjet.



- ▷ Yderligere informationer om placering af fladskærmen, se kapitel 6.

3.8 Afdækninger til køkkenvasken og afdrypningsbæknet



- ▶ Ved en ulykke eller ved en nødbremsning kan de løse afdækninger til køkkenvasken (Billede 12,1) og afdrypningsbækkenet kvæste passage-rerne i køretøjet. Tag løse afdækninger af, før der køres, og anbring dem sikkert i køkkenblokken eller i klædeskabet.



Billede 12 Køkkenvaskafdækning

3.9 Sikring af påmonterede dele



- ▶ Ved en ulykke eller ved en nødbremssning kan løse påmonterede dele kvæste passagererne i køretøjet. Fastgør de løse påmonterede dele i de pågældende holdere, eller anbring dem på et sikkert sted i køretøjet, før der køres.



- ▷ Usikrede klapper og døre kan åbnes under kørslen og beskadige interiørets dele. Fastgør alle klapper og døre, før der køres.

Påmonterede dele

Påmonterede dele er f.eks. sengeudvidelser, stiger eller bordforlængere.



Billede 13 Sengeudvidelse i baggarage



Billede 14 Adgangsstige i klædeskab

Sikring af påmonterede dele:

- Sæt påmonterede dele (Billede 13,1 og Billede 14,1) i de pågældende holdere, og fastgør dem med fastgørelsesmidler.
- Hvis der ikke er beregnet en holder til den påmonterede del, skal den påmonterede del placeres i magasiner, hvis dåre ikke kan åbnes i kørselsretningen (f.eks. klædeskab eller bagopbevaringsrum).

Døre og klapper

Døre er f.eks. indvendige døre eller skillevægge. Skabslåger, se afsnit 6.3.



Billede 15 Bruseskillevæg

Sikring af døre:

- Fastgør døre eller skillevægge (Billede 15,1) med låsemekanismerne eller fastgørelsesmidlerne.

3.10 Snekæder (ekstraudstyr)



- ▷ Monter kun snekæder, hvis afstanden mellem dæk og køretøjets karosseri er mindst 50 mm.
- ▷ Dæk, hjulophæng og styring er udsat for en ekstra belastning, når der er monteret snekæder. Kør langsomt (maks. 50 km/h) med snekæder og kun på veje, der er helt dækket med sne. Køretøjet kan i modsat fald blive beskadiget.
- ▷ Overhold monteringsforskriften fra producenten af snekæderne.
- ▷ Sæt ikke snekæder på aluminiumsfølge.



- ▷ Hvis køretøjets trækaksel har tvillingdæk (2 hjul ved siden af hinanden), skal snekæderne sættes på de yderste dæk.

Anvendelsen af snekæder er underlagt bestemmelserne i de enkelte lande.

- Sæt altid snekæder på trækjulene.
- Kontrollér snekædernes spænding efter at have kørt et par meter.

3.11 Trafiksikkerhed



- ▶ Kontrollér campingvognens dæktryk regelmæssigt, før der køres, eller med et mellemrum på to uger. Et forkert dæktryk forårsager en for stor slitage og kan føre til beskadigelse af dækkene eller endda til at dækkene eksploderer. Derved kan man miste herredømmet over køretøjet.

Gennemgå checklisten før hver tur:

Basiskøretøj

Nr.	Kontroller	Kontrol- leret
1	Indregistreringsattesten er taget med	
2	Dæk i korrekt tilstand	
3	Køretøjsbelysning, bremse- og baklygter fungerer	
4	Oliestand kontrolleret ved motor, gear og servostyring	
5	Kølemiddel og væske til sprinkleranlægget påfyldt	
6	Bremserne fungerer	
7	Bremserne reagerer ensartet	
8	Køretøjet bliver i sporet, når der bremses	

Beboelsesdel udvendig

9	Markise drejet helt ind	
10	Tag uden sne og is (om vinteren)	
11	Udvendige tilslutninger afmonteret og ledninger gemt væk	
12	Eksterne støtteben fjernet	
13	Monterede støtter kørt ind og fastgjort	
14	Underlagskiler fjernet og anbragt sikkert	
15	Indgangstrin sikkert anbragt eller kørt ind	
16	Udvendige klapper lukket og låst	
17	Indgangsdøren låst	

Nr.	Kontroller	Kontrol- leret
18	Køretøjets totalhøjde inkl. læsset tagbagagebærer målt og noteret. Opbevar højdeangivelsen i førerhuset, så den er nem at få fat i	
Beboelsesdel indvendig		
19	Vinduer og tagluger lukket og låst	
20	Fjernsyn fjernet fra støtten og anbragt sikkert	
21	Fladskærm sikret	
22	Fjernsynsantenne trukket ind (såfremt monteret)	
23	Løse dele og påmonterede dele lagt på plads og fastgjort	
24	Ting på åbne hylder ryddet væk	
25	I forteltlampens tagskab er der ikke anbragt gaspatroner eller andre letantændelige materialer	
26	Afdækninger til vaksen og afdrypningsbæknet gemt sikkert væk	
27	Køleskabets dør sikret	
28	Køleskab omstillet til 12 V-drift	
29	Alle skuffer og klapper lukket	
30	Alle døre sikrede	
31	Sænkbare hejsestole sikret	
32	Børnesæder monteret på siddepladser med trepunktsseler	
33	Drejeselelåsen til førersædet og passagersædet gået i indgreb	
34	Gardiner i førerhuset åbnede og sikrede	
Gas anlæg		
35	Gasflaskerne bundet fast i gaskassen, så de ikke kan dreje sig	
36	Beskyttelseshætte sat på gasflasken	
37	Hovedafspærringsventilen på gasflasken og gasafspærringsventilerne lukket	
Elektrisk anlæg		
38	Kontrollér batterispændingen på startbatteriet og opholdsrummets batteri (se kapitel 8). Hvis der vises en for lav batterispænding på panelet, skal det pågældende batteri lades op. Se henvisningerne i kapitel 8  ▷ Begynd kun en rejse, hvis startbatteriet og opholdsrummets batteri er fuldt opladet.	

Kapiteloversigt

I dette kapitel finder De henvisninger om kørslen med autocamperen. Henvisningerne vedrører i detaljer:

- Parkeringshjælpen
- Bakkameraet med LCD-monitor
- Kørehastigheden
- Bremserne
- Sikkerhedsselerne
- Børnefastholdesystemerne
- Sæderne inkl. nakkestøtter
- Siddebænkens ryglænsjustering
- Siddepladsanordningen
- Foldegardinerne i førerhuset
- Tankningen

4.1 Kørsel med autocamperen



- ▶ Ved basiskøretøjet drejer det sig om et erhvervskøretøj (lille lastbil). Omstil måden at køre på i overensstemmelse hermed.
- ▶ Kontrollér, før der køres, og også efter korte pauser, om indgangstrinet er kørt helt ind.
- ▶ På sidepladser, hvor der er monteret en sikkerhedssele, skal sikkerhedsselen altid spændes under kørslen.
- ▶ Løsn aldrig sikkerhedsselen under kørslen.
- ▶ Passagerer skal blive siddende på de pågældende pladser.
- ▶ Dørlåsen må ikke åbnes.
- ▶ Undgå at bremse pludseligt.
- ▶ Hvis der anvendes et navigationsudstyr, må kørselsdestinationen kun ændres, mens køretøjet står stille. Kør derfor til en parkeringsplads eller et sikkert holdested, hvis kørselsdestinationen skal ændres.
- ▶ Afspil ikke en dvd på navigationsudstyrets monitor under kørslen.



- ▷ Kør langsomt på dårlige veje.
- ▷ Kør ekstra forsigtigt, når der køres på færger, køres over ujævnheder, og når der bakket. Større køretøjer kan på grund af det relativt lange overhæng rage ud til siden og under ugunstige betingelser "ramme mod". Derved kan undervognen eller dele, der er monteret dér, blive beskadiget.



- ▷ Hvis disse henvisninger ikke overholdes, og der derfor opstår en ulykke eller en skade, påtager producenten sig ikke noget ansvar.
- ▷ Sikkerhedsforanstaltningerne, der er anført i kapitel 2, skal overholdes.
- ▷ Hvis der er monteret et bakkamera i køretøjet, tilkøbes kameraet automatisk, når der sættes i bakgear.

4.2 Parkeringshjælp (ekstraudstyr)



- ▶ Kør særligt forsigtigt, når der bakkes. Fare for ulykker og for at komme til skade.
- ▶ Parkeringshjælpen er kun et hjælpemiddel og registrerer muligvis ikke alle forhindringer. Køretøjets fører har ansvaret for sikkerheden. Hvis apparatet svigter, eller der foreligger en fejl, og der opstår en skade, kan der ikke gøres krav gældende over for køretøjsproducenten.

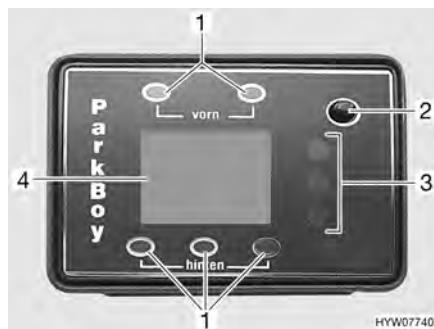

- 1 Positionslsdiode
- 2 Knap til/fra
- 3 Afstandsvisning
- 4 Display

Billede 16 Betjeningsenhed parkeringshjælp

Kort beskrivelse

Parkeringshjælpen anvendes som hjælp ved parkering. Afstandsmålingen foretages med ultralyds-ekkolod-metoden. Afstanden beregnes ved hjælp af et reflekteret ultralydssignals løbetid.

I kabinen viser en betjeningsenhed med display (Billede 16) afstanden til forhindringen. Samtidig lyder der et akustisk signal som advarselmelding.



- ▷ Når tændingen slås til, foretager parkeringshjælpen automatisk en systemkontrol. I den forbindelse lyser alle lysdioder og segmenter (bjælker på displayet) kortvarigt, og der lyder bip-signal. Hvis den røde lysdiode på afstandsvisningen (Billede 16,3) blinker efter systemkontrollen, og der lyder en advarselstone, der gentages hurtigt, har systemet registreret en sensordefekt. Den defekte sensor vises på displayet (Billede 16,4).

Der findes to måder at aktivere parkeringshjælpen på:

Aktivering ved at skifte til bakgearet:

- Slå tændingen til, og start motoren.
- Skift til bakgearet.
Displayet oplyses, og "ON" vises på displayet. Parkeringshjælpen er måleklar.

Aktivering ved at trykke på knappen til/fra på betjeningsenheden:

- Tryk på knappen til/fra (Billede 16,2).
Displayet oplyses, og "ON" vises på displayet. Parkeringshjælpen er måleklar.

Slukkes:

- Parkeringshjælpen kan altid slukkes med knappen til/fra (Billede 16,2) uafhængigt af den valgte tilkoblingsmetode.

Afstandsvisning

Afstanden mellem køretøjet og forhindringen vises på tre måder:

Displayet (Billede 16,4) viser afstanden i trin på 5 cm. Der vises altid den mindste afstand, der er målt af en sensor. Hvilken sensor der giver måleværdien, vises ved, at den pågældende positionslsdiode (Billede 16,1) lyser.

De tre forskelligfarvede lysdioder (Billede 16,3) udgør den anden visningsmåde. Farveskiftet fra grøn over gul til rød signaliserer, at man nærmer sig en forhindring.

Ud over de optiske visninger lyder der et akustisk signal (tonerækkefølge), som ændrer sig i forhold til afstanden. Hvis afstanden mellem køretøj og forhindring bliver kortere, forkortes den tidlige afstand mellem toneimpulserne også indtil en konstant tone.



- ▶ Yderligere informationer findes i den separate betjeningsvejledning fra apparatproducenten.

4.3 Bakkamera (ekstraudstyr)



Billede 17 Bakkamera



Billede 18 LCD-monitor til bakkamera

Afhængigt af udstyret er der monteret et bakkamera (Billede 17,1) med LCD-monitor (Billede 18,1) i køretøjet.

Kameraet og LCD-monitoren tilkobles automatisk, når tændingen er slået til, eller køretøjsmotoren kører, og der sættes i bakgear. Systemet slukkes og tændes også manuelt med trykkontakten "POWER" (Billede 18,5) på LCD-monitoren.

Lysstyrken kan indstilles med drejknappen "BRIGHT" (Billede 18,2) på LCD-monitoren. Farven kan indstilles med drejknappen "COLOR" (Billede 18,3) på LCD-monitoren.

Der kan desuden tilsluttes en optager eller en receiver til LCD-monitoren. Lydstyrken for lydsignalerne kan så indstilles med drejknappen "VOLUME" (Billede 18,4).

4.4 Kørehastighed



- ▶ Køretøjet er udstyret med en effektiv motor. På den måde står der tilstrækkelige reserver til rådighed i vanskelige trafiksituationer. Den høje ydelse muliggør en høj sluthastighed og kræver køretekniske færdigheder over gennemsnittet.
- ▶ Køretøjet giver en stor angrebsflade for vinden. Der er især fare ved pludselig sidevind.
- ▶ Uensartet læsning eller læsning i den ene side ændrer køreegenskaberne.
- ▶ På ukendte veje kan der være vanskelige vejforhold og forekomme overraskende trafiksituationer. Tilpas derfor af hensyn til Deres egen sikkerhed kørehastigheden til den pågældende trafiksituation og den omgivende situation.
- ▶ Overhold de nationale, retlige hastighedsbegrænsninger.

4.5 Bremsler



- ▶ Lad straks fejl på bremseanlægget reparere på et autoriseret værksted.



- ▷ Undgå at blokere bremserne, når der bremses. Hvis bremserne blokeres, når der bremses, får dækkene mere eller mindre kraftig "bremseplader". Det reducerer kørekomforten. Dækkene kan evt. blive ubrugelige.

Før hver tur

Kontrollér før hver tur med en prøvebremsning:

- Fungerer bremserne?
- Reagerer bremserne ensartet?
- Bliver køretøjet i sporet ved en opbremsning?

4.6 Sikkerhedsseler

Køretøjet er i opholdsområdet udstyret med automatiske trepunktseler på sidepladser, hvor lovgivningen foreskriver en sikkerhedssele. For spænding af sikkerhedsselerne gælder de pågældende nationale bestemmelser.



- ▶ Før der køres, skal sikkerhedsselerne spændes og forblive spændt under kørslen.
- ▶ Undgå at beskadige eller klemme selebånd inde. Lad beskadigede sikkerhedsseler udskifte af et autoriseret værksted.
- ▶ Selefastgørelserne, oprulningsautomatikken og selelåsene må ikke ændres.
- ▶ Kontrollér af og til, om sikkerhedsselerens forskruring sidder fast.
- ▶ Anvend kun en sikkerhedssele for **en** voksen person.
- ▶ Spænd ikke genstande sammen med personer.
- ▶ Sikkerhedsseler er ikke tilstrækkelig til personer med en legemshøjde under 150 cm. Anvend i dette tilfælde derudover fastholdelsesanordninger. Vær opmærksom på kontrolcertifikatet.
- ▶ Anbring kun børnefastholdesystemer på siddepladser med trepunktseler, der er monteret af fabrikken.
- ▶ Sørg for at udskifte anvendte sikkerhedsseler efter en ulykke.
- ▶ Læn ikke sædets ryglæn for langt tilbage under kørslen. I modsat fald er sikkerhedsselens virkning ikke længere garanteret.

4.6.1 Korrekt placering af sikkerhedsseler



- ▶ Drej ikke selebåndet. Selebåndet skal ligge glat mod kroppen.
- ▶ Sid korrekt, når sikkerhedsselen spændes.

Sikkerhedsselen er korrekt spændt, når der mellem kroppen og sikkerhedsselen stadig er plads til en knyttet hånd.

4.7 Børnefastholdesystemer



- ▶ Børn under 13 år, der er mindre end 150 cm, skal sikres under kørslen med et egnet og officielt godkendt børnefastholdesystem.
- ▶ Anbring kun børnefastholdesystemer på siddepladser med trepunkts-seler, der er monteret af fabrikken.
- ▶ Før der køres, skal børnene spændes fast, og der skal sørges for, at børnene forbliver spændt fast under kørslen.
- ▶ Hvis der er indbygget en passager-airbag i køretøjet, må der ikke anvendes bagudvendte børnefastholdesystemer ("reboard-systemer") på passagersædet. Overhold advarselshenvisningerne på køretøjet.

Børnefastholdesystemerne er inddelt i fem klasser:

Klasse	Kropsvægt	Omtrentlig alder
0	Indtil 10 kg	Indtil 9 måneder
0+	Indtil 13 kg	Indtil 18 måneder
I	9 kg til 18 kg	9 måneder til 4 år
II	15 kg til 25 kg	3 år til 7 ½ år
III	22 kg til 36 kg	6 år til 12 år

4.8 Pilotsæder til førersæde og passagersæde



- ▶ Før der køres, skal alle sæder, der kan drejes, drejes i kørselsretningen og låses.
- ▶ Sædet skal være låst i kørselsretningen under kørslen og må ikke drejes.



- ▷ Førersædet og passagersædet er bestanddele af basiskøretøjet. Indstillingen af sæderne er beskrevet i betjeningsvejledningen til basiskøretøjet.
- ▷ Afhængigt af model og udstyrsvariant er mulighederne for indstilling af sædet forskellige.

4.9 Nakkestøtter



- ▷ Nakkestøtterne kan ikke indstilles ved alle modeller.

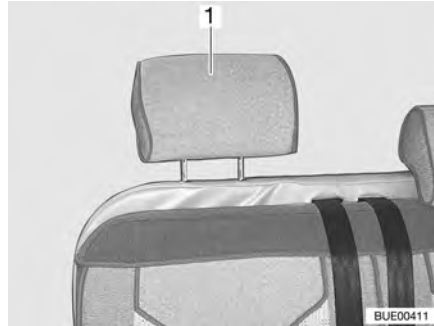

Billede 19 Nakkestøtte siddebænk

Før der køres, skal nakkestøtten (Billede 19,1) indstilles, så baghovedet omtrent støttes i højde med øret. Træk nakkestøtten op eller tryk den ned med hånden.

4.10 Ryglænsjustering siddebænk (ekstraudstyr)



- ▷ Hvis køretøjet er udstyret med ryglænsjusteringen, kan siddebænken ikke ombygges til seng.

Med ryglænsjusteringen "Travel Lounge" kan ryglænets hældning justeres.

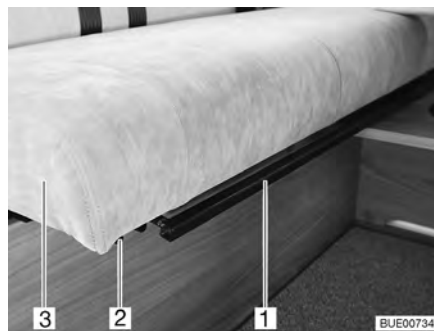

Billede 20 Siddebænkens ryglænsjustering

- Træk eller tryk bøjlen (Billede 20,1) under siddefladen (Billede 20,3) opad, og hold den i denne stilling.
- Træk forsigtigt siddefladen på skinnerne (Billede 20,2) frem til den ønskede position eller indtil anslaget.
- Slip bøjlen, og bevæg siddefladen lidt frem eller tilbage, indtil det kan høres, at siddefladen går i indgreb.

4.11 Siddepladsanordning



- ▶ Personer må kun opholde sig på de tilladte siddepladser under kørslen. Det tilladte antal siddepladser står i indregistreringsattesten.
- ▶ Under kørslen er det forbudt at sidde på siddebænkene på langs.
- ▶ På siddepladser gælder selepligt.



Billede 21 Symbol Siddeplads

Siddepladser, der kan benyttes under kørslen, er udstyret med en klæbemærkat (Billede 21).

4.12 Foldegardiner til forrude (delvis ekstraudstyr)



- ▶ Under kørslen skal foldegardinerne til forruden, førerruden og passager-ruden være åbne, låste og sikrede.

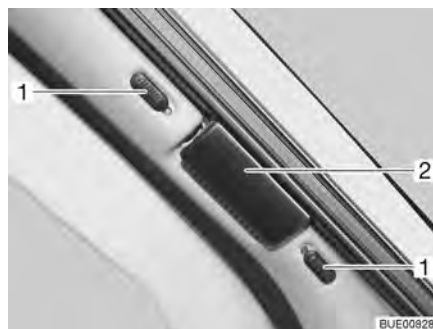

Billede 22 Foldegardin til forruden

Sikring:

- Skub de to halvdele af foldegardinet til forruden udad med håndtaget (Billede 22,2) indtil anslag.
- Skub låseknapperne (Billede 22,1) ned hhv. op. Når det røde punkt kan ses, er låsen åben.

4.13 Foldegardiner til førerrude og passagerrude (delvis ekstraudstyr)



- ▶ Under kørslen skal foldegardinerne til forruden, førerruden og passager-ruden være åbne, låste og sikrede.

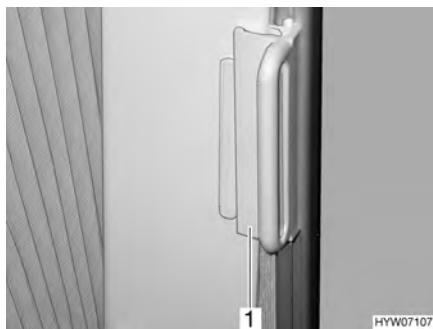

Billede 23 Lås til foldegardiner til fører-/passagerruden

- Sikring:*
- Skub foldegardinerne til førerruden og passagerruden hen på listen med håndtaget (Billede 23,1). Foldegardinet er sikret.

4.14 Tankning af dieselbrændstof



- ▶ Ved optankning, på færger eller i garagen må intet andet apparat (f.eks. varmeovn eller køleskab) være gang, hvis det bruges med åben flamme. Eksplosionsfare!



- ▷ Brændstofpåfyldningsstudsens er bestanddel af basiskøretøjet.
- ▷ Brændstofpåfyldningsstudsens er markeret med påskriften "Diesel".

Brændstofpåfyldningsstudsens placering findes i betjeningsvejledningen til basiskøretøjet.

Kapitelloversigt

I dette kapitel finder De henvisninger om opstillingen af køretøjet. Henvisningerne vedrører i detaljer:

- Håndbremsen
- Indgangstrinet
- Underlagskilen
- Betjening af støttebenene
- 230 V-tilslutningen
- Køleskabet
- Indstilling af antennen
- Ind- og udkørsel af markisen



- ▷ Opstil køretøjet, så den står så vandret som muligt. Køretøjet skal sikres mod at rulle væk.
- ▷ Dyr (især mus) kan forårsage betydelige skader i vognens indre. For at undgå dette skal køretøjet efter opstillingen regelmæssigt undersøges for skader eller spor fra dyr.

5.1 Håndbremse

Træk håndbremsen når køretøjet parkeres.

5.2 Indgangstrin



- ▷ Se henvisningerne i afsnit 3.6.

For at gå ud af køretøjet skal indgangstrinet, som betjenes elektrisk, køres helt ud. Se kontrollampen på instrumentbrættet.

5.3 Underlagskiler

Ved parkering af køretøjet skal der bruges underlagskiler på stigninger eller skråninger.

Hvis køretøjets teknisk tilladte totalvægt er på mere end 4 t, skal der ved parkering på stigninger eller skråninger anvendes underlagskiler. Underlagskilerne er som standard vedlagt ved køretøjer over 4 t totalvægt.

5.4 Støtteben

5.4.1 Generelle henvisninger



- ▷ Anvend ikke de monterede støtteben som donkraft. Støttebenene anvendes kun til at stabilisere det parkerede køretøj mod, at bagakslen fjedrer.
- ▷ Vær ved opstilling af køretøjet opmærksom på, at støttebenene belastes ensartet.
- ▷ Drej støttebenene op indtil anslag, kør dem helt ind, og fastgør dem sikkert, før der køres igen.



- ▷ Læg en stor plade under støttebenene ved en blød eller eftergivende undergrund for at undgå, at støttebenene synker ned i jorden.

5.4.2 Hejsestøtter (SAWIKO) (ekstraudstyr)



- ▷ Afhængigt af modellen har sekskanten et led, som den påsatte topnøgle kan placeres i en gunstigere position med ved at dreje.

For at en fejlfri funktion er sikret, skal hejsestøtternes indvendige rør rengøres regelmæssigt og smøres med fedt.

Afhængigt af modellen kan hejsestøtterne indstilles i længden.

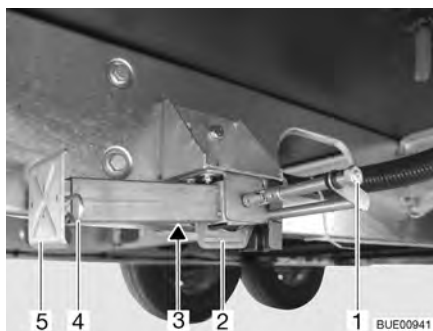

Billede 24 Hejsestøtte

Udkørsel:

- Sæt topnøglen på sekskanten (Billede 24,1), og drej den, indtil hejsestøtten står lodret ned.
- Kan hejsestøtten indstilles i længden, trækkes splitten (Billede 24,4) ud af støttebenets forlængerstykke (Billede 24,5).
- Træk støttefodsforlængerens ud til den ønskede længde.
- Sæt splitten i støttefodsforlængerens.
- Drej på sekskanten, indtil hejsestøtten ligger fuldstændigt på jorden, og køretøjet står vandret.

Indkørsel:

- Sæt topnøglen på sekskanten (Billede 24,1), og drej den, indtil hejsestøtten igen er fri af jorden.
- Kan hejsestøtten indstilles i længden, trækkes splitten (Billede 24,4) ud af støttebenets forlængerstykke (Billede 24,5).
- Skub støttefodsforlængerens (Billede 24,5) helt ind, og sæt splitten (Billede 24,4) i det pågældende hul på støttefodsforlængerens.
- Drej på sekskanten (Billede 24,1), til hejsestøtten er svunget op og føringen (Billede 24,2) står for enden af slidsen (Billede 24,3).



- ▷ Vær opmærksom på følgende, før der køres: Er alle hejsestøtter kørt helt ind, alle støttefodsforlængere skubbet helt ind og sikret med splitten?

5.4.3 Hejsestøtter (AL-KO) (ekstraudstyr)



- ▷ Afhængigt af modellen har sekskanten et led, som den påsatte topnøgle kan placeres i en gunstigere position med ved at dreje.

For at en fejlfri funktion er sikret, skal hejsestøtternes indvendige rør rengøres regelmæssigt og smøres med fedt.

Afhængigt af modellen kan hejsestøtterne indstilles i længden.

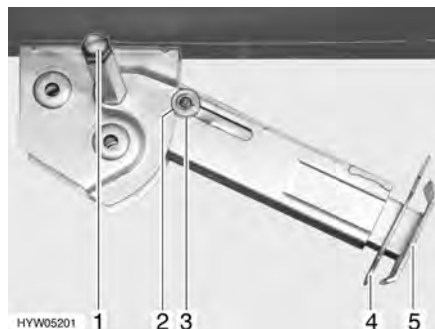

Billede 25 Hejsestøtte

- Udkørsel:**
- Sæt topnøglen på sekskanten (Billede 25,1), og drej den, indtil hejsestøtten står lodret ned.
 - Træk splitten (Billede 25,4) ud af støttefodsforlængerens (Billede 25,5).
 - Kør støttefodsforlængerens ud til den ønskede længde.
 - Sæt splitten i støttefodsforlængerens.
 - Drej på sekskanten, indtil hejsestøtten ligger fuldstændigt på jorden, og køretøjet står vandret.

- Indkørsel:**
- Sæt topnøglen på sekskanten (Billede 25,1), og drej den, indtil hejsestøtten igen er fri af jorden.
 - Træk splitten (Billede 25,4) ud af støttefodsforlængerens (Billede 25,5).
 - Skub støttefodsforlængerens (Billede 25,5) helt ind, og sæt splitten (Billede 25,4) i det pågældende hul på støttefodsforlængerens.
 - Drej på sekskanten (Billede 25,1) med topnøglen, indtil hejsestøtten er drejet op og styreskiven (Billede 25,3) kørt helt ind i rillen (Billede 25,2).



- ▷ Vær opmærksom på følgende, før der køres: Er alle hejsestøtter kørt helt ind, alle støttefodsforlængere skubbet helt ind og sikret med splitten?

5.5 230 V-tilslutning

Køretøjet kan tilsluttes til en 230 V-forsyning (se kapitel 8).

5.6 Køleskab

Køleskabets 12 V-drift fungerer kun, når køretøjsmotoren kører. Omstil køleskabet til 230 V-drift eller gasdrift, når køretøjsmotoren er standset.

5.7 Satellitanlæg (ekstraudstyr)



- Kontrollér før hver kørsel, om antennen er i parkeringsposition. Fare for ulykker!



- ▷ Køretøjet skal stå stille ved satellitsøgningen. Gå ikke rundt i køretøjet.
- ▷ Satellitmodtagelse er kun mulig, hvis antennen er rettet direkte mod den ønskede satellit, og sigten ikke blokeres af forhindringer.
- ▷ Yderligere informationer findes i den separate betjeningsvejledning fra apparatproducenten.

5.7.1 Anlæg med automatisk antenneindstilling

Satellitanlæg er udstyret med en automatisk positioneringsenhed. Den automatiske positioneringsenhed sørger for den præcise indstilling af antennen til den ønskede satellit.

Betjeningen foretages menustyret (tv-skærm) med fjernbetjeningen.

Indstilling af anlægget:

- Tænd fjernsynet.
- Tænd modtageren på apparatet og på fjernbetjeningen.
- Vælg via fjernbetjeningen den sidst valgte indstilling (knap "SEARCH"), det ønskede program (knap "OK") eller den ønskede satellit (knap "SAT"). Satellitantennen retter sig op fra parkeringspositionen og starter søgningen.

Når anlægget har fundet satellitten, vises efter ønske automatisk det sidst valgte tv-program, det netop valgte tv-program eller satellittens programudvalg.

5.7.2 Anlæg med halvautomatisk antenneindstilling

Sådan tændes satellitanlægget:

- Tænd fjernsynet og modtageren.
- Tryk på knappen "↑" på den elektriske tæller i mere end tre sekunder. Satellitantennen retter sig op fra parkeringspositionen og kører til den sidst indtastede position.

Indstilling af antennen:

- Korrigér antennens hældning med knapperne "↑" eller "↓" iht. de vedlagte kort.
- Løsn antennemastens klemme.
- Drej antennen langsomt. Når antenne har fundet satellitten, lyder der en signaltone.
- Optimér modtagelsen ved at dreje og hælde antennen.
- Spænd antennemastens klemme let igen.

Sænkning af antennen før kørsel:

- Løsn antennemastens klemme.
- Drej antennen, indtil slidsen i klemmen og i antennemasten står ud for hinanden.
- Tryk på knappen "↓" på den elektroniske tæller, indtil "FE" vises på displayet.
- Kontrollér, om antennen er sænket helt og peget mod køretøjets bagende.
- Spænd antennemastens klemme let igen.
- Sluk for fjernsynet og modtageren.

5.8 Markise (ekstraudstyr)



- ▷ Kør markisen ind ved kraftig vind, regn eller snevejr.
- ▷ Hvis det regner lidt, skal et af støttebenene afkortes, så vandet kan løbe ned.
- ▷ Markisen må kun køres ind, hvis stoffet er tørt. Hvis markisen skal køres ind med vådt stof: Kør markisen ud igen så snart, det er muligt, for at tørre stoffet.
- ▷ Fjern løv og groft snavs fra markisen, før den køres ind.



- ▷ Anvend kun markisen som beskyttelse mod solen.
- ▷ Se derudover betjeningsvejledningen fra producenten.

Markisens fordele

En markise har følgende fordele:

- Markisen giver skygge.
- Markisen skaber et overdækket forrum og udvider derved pladsmulighederne.
- Køretøjet indrettes mere hjemligt.



Billede 26 Markise

Opstilling af markisen:

- Drej markisen (Billede 26,1) ud med håndsvinget.
- Vip støttearmene (Billede 26,2) ud, når markisen er åben.

Kapiteloversigt

I dette kapitel finder De henvisninger om beboelsen i køretøjet.

Henvisningerne vedrører i detaljer:

- Åbning og lukning af dørene og klapperne
- Lyskontakterne
- Indstilling af halogenspotlamperne
- Placering af fjernsynet
- Ventilationen af køretøjet
- Åbning og lukning af vinduerne og rullegardinerne
- Åbning og lukning af foldegardinerne i førerhuset
- Åbning og lukning af taglugerne
- Ændring af bordfladerne
- Ombygningen af bordene
- Indstillingen af den langsgående bænk
- Brugen af sengene

6.1 Indgangsdør



► Kør kun med låste døre.



- ▷ Når dørene låses, kan det forhindres, at de åbner af sig selv, f.eks. ved en ulykke.
- ▷ Låste døre forhindrer også, at der trænger nogen ind udefra, f.eks. når der stoppes ved en lyskurv. På den anden side gør låste døre det sværere for hjælpere at komme ind i køretøjet i nødstilfælde.
- ▷ Lås altid dørene, når køretøjet forlades.

6.1.1 Indgangsdør, udvendigt (Hartal M1)



Billede 27 Indgangsdørens dørlås, udvendigt

- Åbnes:**
- Stik nøglen ind i låsecylinderen (Billede 27,1) og drej, indtil døren er låst op.
 - Drej nøglen tilbage i midterstilling, og træk den ud.
 - Træk i håndtaget (Billede 27,2). Døren er åben.
- Låses:**
- Stik nøglen ind i låsecylinderen (Billede 27,1) og drej, indtil døren er låst.
 - Drej nøglen tilbage i midterstilling, og træk den ud.

6.1.2 Indgangsdør, indvendigt (Hartal M1)



Billede 28 Indgangsdørens lås, indvendigt, låst

Åbnes: ■ Tryk på håndtaget (Billede 28,2).

Låses: ■ Tryk skyderen (Billede 28,1) ned.

6.1.3 Indgangsdør, udvendigt (Hartal Premium) (delvis ekstraudstyr)

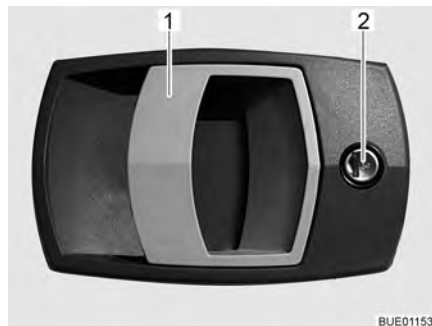

Billede 29 Indgangsdørens dørlås, udvendigt

Åbnes: ■ Stik nøglen ind i låsecylinderen (Billede 29,2) og drej, indtil døren er låst op.
 ■ Drej nøglen tilbage i midterstilling, og træk den ud.
 ■ Træk i håndtaget (Billede 29,1). Døren er åben.

Låses: ■ Stik nøglen ind i låsecylinderen (Billede 29,2) og drej, indtil døren er låst.
 ■ Drej nøglen tilbage i midterstilling, og træk den ud.

6.1.4 Indgangsdør, indvendigt (Hartal Premium) (delvis ekstraudstyr)



Billede 30 Indgangsdørens lås, indvendigt

Åbnes: ■ Træk i håndtaget (Billede 30,2). Dørlåsen låses op.

Låses: ■ Tryk på låsehåndtaget (Billede 30,1).

6.1.5 Vindue indgangsdør (Hartal Premium) (delvis ekstraudstyr)

I indgangsdøren er der integreret et vindue med et foldegardin.



Billede 31 Foldegardin

Lukkes: ■ Tag fat foldegardinet (Billede 31,2) midt på grebslisten (Billede 31,1), træk det nedefra og op, og slip det i den ønskede højde. Foldegardinet bliver stående i denne højde.

Åbnes: ■ Tag fat i foldegardinet midt på grebslisten, og skub det ned.

6.1.6 Netdør, udklappelig

I indgangsdøren er der integreret en netdør. Netdøren kan vippes ud. Indgangsdøren forbliver derved åben.



Billede 32 Netdør, vippet ind

- Lukkes:**
- Åbn indgangsdøren (Billede 32,2) helt, og lås den fast på ydervæggen.
 - Drej slåen (Billede 32,1) en kvart omdrejning.
 - Klap netdøren (Billede 32,4) ud.
 - Skub den øverste skinne (Billede 32,5) hen i midten på netdøren til stabilisering.
 - Luk netdøren helt og skub den nederste skinne (Billede 32,3) hen til rammen. Derved skubbes skinnen ind bag rammen på indersiden.
- Åbnes:**
- Frig'r netdøren. Skub hertil den nederste skinne (Billede 32,3) hen i midten på netdøren.
 - Åbn netdøren (Billede 32,4).
 - Skub skinnen (Billede 32,5) ud.
 - Vip netdøren ind.
 - Tryk netdøren mod indgangsdøren, og drej slåen (Billede 32,1) en kvart omdrejning.

6.1.7 Netdør (ekstraudstyr)

I indgangsdøren er der integreret en netdør. Netdøren kan vippes ud. Indgangsdøren forbliver derved åben.



Billede 33 Låsning i dør

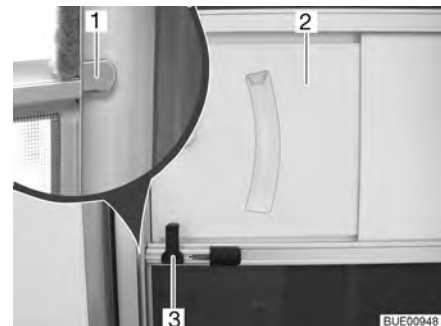

Billede 34 Låsning på ramme

- Lukkes:**
- Åbn indgangsdøren helt, og lås den fast på ydervæggen.
 - Skub frigørelseshåndtaget (Billede 33,1) tilbage.
 - Luk netdøren.

- Skub frigørelseshåndtaget (Billede 34,3) hen til rammen. Derved skubbes slåen (Billede 34,1) ind bag rammen på indersiden (Billede 34).
- Luk grebet i netdøren. Forskyd hertil gribepladen (Billede 34,2).



- ▷ Trykket i netdøren, der virker udad, ophæves fjederens virkning i frigørelseshåndtaget. Er insektdøren lukket, bliver slåen i den udskubbede position.

Åbnes:

- Skub gribepladen (Billede 34,2) tilbage.
- Træk netdøren let indad. Slåen (Billede 34,1) trækkes tilbage vha. fjederen i frigørelseshåndtaget (Billede 34,3).
- Åbn netdøren og lås den fast i indgangsdøren (Billede 33).

6.1.8 Foldbart net på indgangsdøren (delvis ekstraudstyr)



- ▷ Åbn nettet helt, før indgangsdøren lukkes.



Billede 35 Net

- Lukkes:*
- Træk nettet helt ud med listen (Billede 35,1).

- Åbnes:*
- Skub nettet tilbage til udgangsstillingen med listen (Billede 35,1).

6.2 Udvendige klapper



- ▷ Luk alle udvendige klapper, og aflås klaplåsene, før der køres.
- ▷ For at åbne og lukke den udvendige klap skal alle låse, som er monteret på den udvendige klap, åbnes eller lukkes.



- ▷ Luk alle udvendige klapper, når køretøjet forlades.

De udvendige klapper, der er monteret på køretøjet, er alle udstyret med de samme låsecylindre. Derfor kan alle låse åbnes med en nøgle.

6.2.1 Klaplås med håndtagsfordybning



- ▷ Træk samtidigt i alle låsehåndtag, der er monteret på dne udvendige klap for at åbne den udvendige klap.

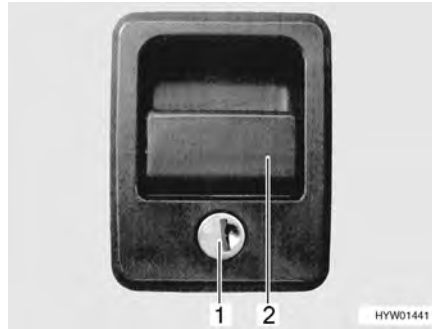

Billede 36 Klaplås med håndtagsfor-dybning

- Åbnes:**
- Stik nøglen i låsecylinderen (Billede 36,1), og drej en kvart omdrejning. Klaplåsen er låst op.
 - Træk nøglen ud.
 - Træk i låsehåndtaget (Billede 36,2). Den udvendige klap er åben.

- Lukkes:**
- Luk den udvendige klap helt.
 - Stik nøglen i låsecylinderen, og drej en kvart omdrejning. Klaplåsen er låst.
 - Træk nøglen ud.

6.2.2 Klaplås med trykknop

Afhængigt af klappens størrelse er serviceklappen udstyret med en eller to aflåselige tryklåse.



Billede 37 Tryklås serviceklap

- Åbnes:**
- Stik nøglen i låsecylinderen på den aflåselige tryklås (Billede 37,1), og drej en kvart omdrejning. Tryklåsen er låst op.
 - Træk nøglen ud.
 - Evt. låses også den anden aflåselige tryklås op.
 - Tryk begge tryklåsenes trykknapper samtidigt ind med tommelfingeren og åben serviceklappen.

- Lukkes:**
- Luk serviceklappen, og tryk den til. Tryklåsene er nu gået i indgreb, men ikke låst.
 - Stik nøglen i låsecylinderen på den aflåselige tryklås (Billede 37,1), og drej en kvart omdrejning. Tryklåsen er låst.
 - Træk nøglen ud.
 - Evt. låses også den anden aflåselige tryklås.

6.2.3 Klap til 230 V-tilslutning, kvadratisk

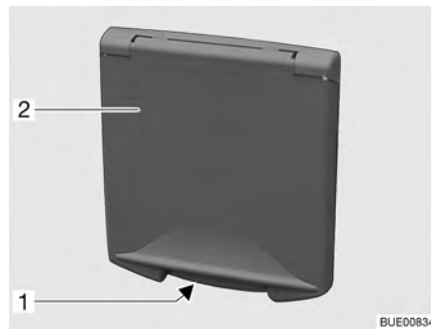

- 1 Greb
- 2 Udvendig klap

Billede 38 Klap til 230 V-tilslutning

- Åbnes:**
- Grib ind i grebet (Billede 38,1) på den udvendige klap (Billede 38,2), og drej den udvendige klap op.
- Lukkes:**
- Sving den udvendige klap ned, og tryk den til.

6.2.4 Dæksel til drikkevands-påfyldningsstuds

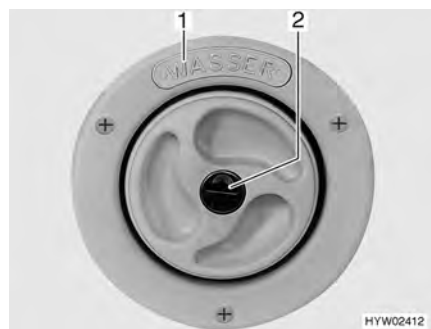

Billede 39 Dæksel til drikkevands-påfyldningsstuds



Billede 40 Dæksel til drikkevands-påfyldningsstuds (alternativ)



- ▷ Drikkevands-påfyldningsstudsens er markeret med påskriften "WASSER" (vand) (Billede 39,1) eller med symbolet "☰" (Billede 40,1).

- Åbnes:**
- Stik nøglen ind i låsecylinderen (Billede 39,2 hhv. Billede 40,2), og drej mod uret.
 - Tag dækslet af.
- Lukkes:**
- Indsæt dækslet i drikkevands-påfyldningsstudsens.
 - Drej nøglen med uret.
 - Træk nøglen ud.

6.3 Skabslåger



- ▷ Før der køres, skal alle skabslåger og indvendige døre lukkes og låses.
- ▷ De skabslåger, som vises i dette afsnit, er eksempler. Afhængigt af modellen kan skabslågerens låse og greb afvige fra den form, som er vist her.

6.3.1 Skabslåger med trykknop



Billede 41 Skabslåge med trykknop

- Åbnes:**
- Tryk på låsens indvendige del. Trykknappen springer ud (Billede 41).
 - Tag fat i trykknappen, og åbn skabslågen.
- Lukkes:**
- Tryk skabslågen til.
 - Tryk trykknappen ind, indtil den går i indgreb. Når den er gået i indgreb, er skabslågen rigtigt lukket.

6.3.2 Skabslåger med håndtag og trykknop

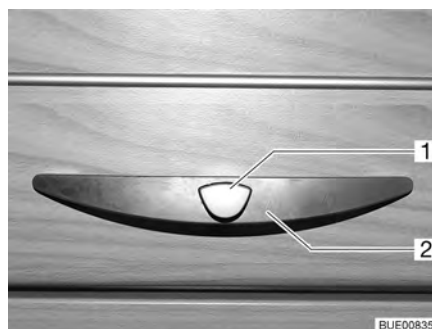

- 1 Frigørelsesknop
- 2 Håndtag

Billede 42 Skabslåge med håndtag (eksempel)

- Åbnes:**
- Tryk på frigørelsesknappen (Billede 42,1) på håndtaget (Billede 42,2), og hold den inde.
 - Træk i håndtaget, indtil skabslågen er åben.
- Lukkes:**
- Tryk skabslågen ned, indtil det kan mærkes, at vippeudskyderen lukker, og høres, at låsen går i indgreb.

6.3.3 Skabslåger med frigørelsesgreb

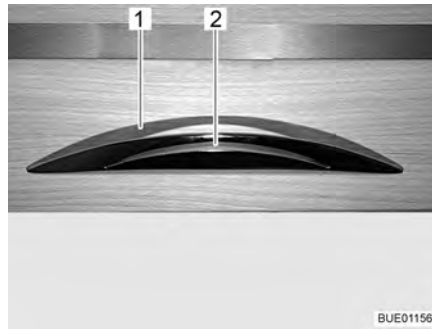

Billede 43 Skabslåge med frigørelsesgreb

- Åbnes:**
- Tryk på frigørelsesgrebet (Billede 43,2), og hold det inde.
 - Træk i frigørelsesgrebet (Billede 43,1), indtil skabslågen er åben.
- Lukkes:**
- Tryk skabslågen ned, indtil det kan mærkes, at vippeudskyderen lukker, og høres, at låsen går i indgreb.

6.4 Lyskontakter

6.4.1 Indgangsparti



- ▷ De lyskontakter, som vises i dette afsnit, er eksempler. Afhængigt af modellen kan lyskontakternes type og funktion afvige fra den form, som er vist her.

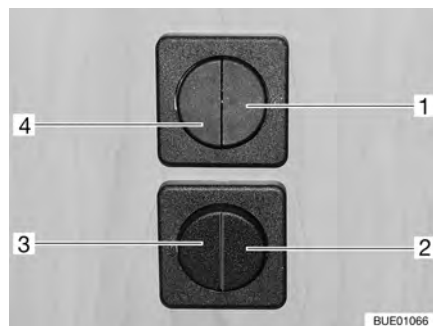

Billede 44 Lyskontakter



Billede 45 Forteltlampe (delvis ekstraudstyr)

I indgangspartiet findes lyskontakter for følgende lamper:

- Belysning, siddegruppe (Billede 44,1)
- Belysning indgang (Billede 44,2)
- Belysning fortelt (Billede 44,3)
- Belysning opholdsområde (Billede 44,4)

Ved modeller uden forteltlampe (Billede 45) eller natbelysning i indgangspartiet bruges der lyskontakter med kun én vippekontakt.

6.4.2 Kabine



- ▷ Lamperne, der vises i dette afsnit, er eksempler. Der er ikke alle lamper, der er anvendt i køretøjet, der er vist. Ved hjælp af eksemplerne skal det mulige monteringssted for lyskontakterne tydeliggøres. Lyskontaktens type og udseende kan afvige fra formen, der er vist her.



Billede 46 Toilettrumslampe, lyskontakt direkte ved lampen

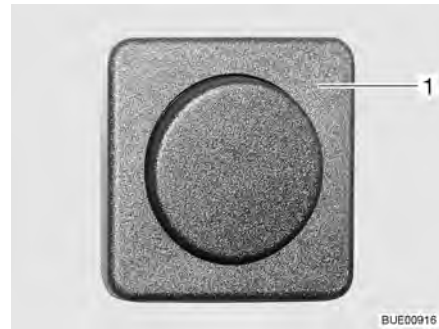

Billede 47 Toilettrumslampe, lyskontakt adskilt fra lampen

Toilettrumslampens lyskontakter er, alt efter model, placeret på forskellige steder: Direkte ved den pågældende lampe (Billede 46,1) eller adskilt fra lampen under toiletskabet, under vaskekummen eller ved siden af indgangsdøren (Billede 47,1).



Billede 48 Halogenlampe

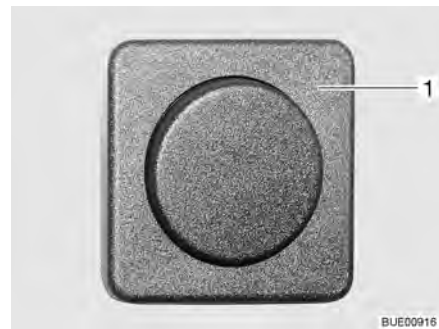

Billede 49 Indbygget halogenlampe

Lyskontakterne i opholdsområdet befinder sig direkte på den pågældende lampe (Billede 48,1) eller i nærheden af lampen (Billede 49,1).

6.5 Spotlampe



- ▶ Glødepærer og lampeholdere kan være meget varme.
- ▶ Lad glødepærene og lampeholderne køle af, før de berøres.
- ▶ Hvis lampen er tændt eller stadig er varm, skal sikkerhedsafstanden til brændbare genstande som stores eller forhæng være på mindst 30 cm. Brandfare!

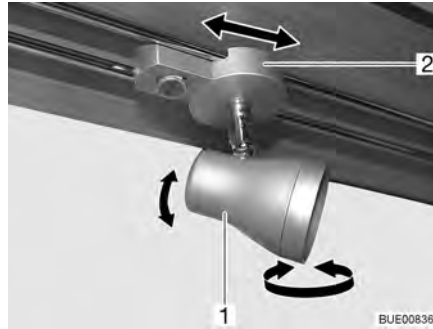

Billede 50 Spotlampe

Drejning: ■ Tag fat i huset (Billede 50,1), og drej det.

Huset kan drejes i forskellige retninger:

- Til venstre eller til højre
- Op eller ned

Forskydning: ■ Tag fat i holderen (Billede 50,2).

■ Forskyd spotlampen på stangsystemet efter eget valg.

6.6 Holder til fladskærm



- ▶ Fladskærmen og skærmholderen skal drejes tilbage til grundpositionen og sikres, før der køres. Hvis skærmholderen er indbygget i et tv-skab: Luk tv-skabet.



- ▷ Ved fare for frost skal fladskærmsfjernsynet fjernes fra køretøjet.

6.6.1 Holder på søjle

Holderen til fladskærmen er fastgjort til en søjle.

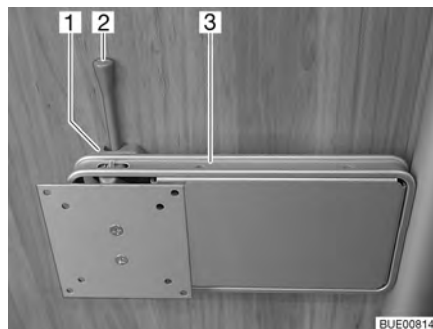

Billede 51 Holder på søjle

Placering:

- Træk frigørelseshåndtaget (Billede 51,2) til side, og drej holderen (Billede 51,3) med fladskærmen til den ønskede position.
- Tryk fladskærmen lidt op, og drej den til den ønskede position. Tre forskellige hældningsvinkler er mulige.

- Opbevaring:*
- Drej fladskærmen tilbage, indtil holderen (Billede 51,3) går i indgreb i låsen (Billede 51,1).

6.6.2 Holder på hylde

Fladskærmen er fastgjort til en hylde på en dreje- og svingbar holder.



Billede 52 Holder på hylde

- Placering:*
- Træk frigørelsesknappen (Billede 52,3) op, og drej fladskærmen (Billede 52,4) med holderen (Billede 52,2) til den ønskede position.
 - Løsn drejelåsen. Stil vippegrebene (Billede 52,1) vandret efter hinanden, og drej fladskærmen til den ønskede position.

- Opbevaring:*
- Drej fladskærmen tilbage, indtil frigørelsesknappen (Billede 52,3) går i indgreb.
 - Drej evt. holderen (Billede 52,2) til den lodrette position (Billede 52).

6.6.3 Holder i tv-skabet

Fladskærmen er fastgjort på en udtræksanordning i tv-skabet.



Billede 53 Holder i tv-skabet

- Placering:*
- Tryk åbningslisten (Billede 53,1) ind.
 - Træk udtrækspladen (Billede 53,2) ud indtil anslag.
 - Drej fladskærmen i den ønskede position.

- Opbevaring:*
- Drej fladskærmen tilbage til udgangspositionen.
 - Skub udtrækspladen (Billede 53,2) ind, indtil åbningslisten (Billede 53,1) går i indgreb.

6.7 Ventilation



- ▶ Ilten i bilens interiør forbruges ved åndedrættet og anvendelsen af gasdrevne indbygningsapparater. Derfor skal ilten fornyes hele tiden. Af den grund er der indbygget mekaniske ventilationsanordninger (f.eks. tagluger med mekaniske ventilationsanordninger, runde tagventilationer eller gulvluger) i køretøjet. Mekaniske ventilationsanordninger må aldrig dækkes til hverken indefra eller udefra, f.eks. med en vintermåtte. Hold mekaniske ventilationsanordninger fri for sne og løv. Der er fare for at blive kvalt på grund af det øgede CO₂-indhold.



- ▷ Ved bestemte vejrforhold kan der trods tilstrækkelig ventilation optræde kondensvand på genstande af metal (f.eks. på gulv-understel-forskruingen).
- ▷ På gennemskæringer (f.eks. runde tagventilationer, taglugens kanter, stikdåser, påfyldningsstudser, klapper osv.) kan der opstå ekstra kuldebroer.

Kondensvand

Sørg med hyppig og målrettet udluftning for en permanent luftfornyelse. Kun på denne måde kan det forhindres, at der danner sig kondensvand og som følge heraf mug i koldt vejr. Hvis varmeydelse, luftfordeling og ventilation er afpasset til hinanden, kan der skabes et behageligt indeklima i den kolde årstid. For at forhindre træk skal luftudstrømningsdyserne på instrumentbrættet lukkes og luftfordelingen på basiskøretøjet stilles på cirkulationsluft.

Hvis køretøjet står stille i længere tid, skal den af og til udluftes godt, især om sommeren, hvor varmen ellers ikke kan slippe ud. Udluft ikke kun opholdsrummet, men også de magasiner, der er tilgængelige udefra. Hvis køretøjet er parkeret i et lukket rum (f.eks. garage), udluftes også parkeringsstedet. Opstående kondensvand kan føre til dannelse af mug.

6.8 Vinduer



- ▷ Vinduerne er forsynet med et mørkt rullegardin eller foldegardin og med insektrullegardin eller net, der kan foldes sammen. Når det mørke rullegardin og insektrullegardinet løsnes, ruller de på grund af trækraften automatisk tilbage i udgangsstillingen. Hold fast i det mørke rullegardin eller insektrullegardinet for ikke at beskadige trækmechanismen, og før det langsomt tilbage i udgangsstillingen. Foldegardinet og insektrullegardinet, der kan foldes sammen, består af tyndt stof. For ikke at beskadige foldegardinet eller insektrullegardinet skal disse føres forsigtigt tilbage til udgangsstillingen med håndtaget.
- ▷ Hold ikke rullegardiner lukkede gennem længere tid, da ellers må påregnes forøget materialetræthed.
- ▷ Hvis det mørke rullegardin eller foldegardinet er lukket helt, kan der ophobes varme mellem det mørke rullegardin/foldegardinet og vinduet ved kraftigt sollys. Vinduet kan blive beskadiget.
Hvis gardinet i er monteret i den nederste rullegardinkasse, skal gardinet derfor kun lukkes 2/3 ved kraftigt sollys. På den måde kan varmen mellem vindue og gardin slippe ud.
Hvis gardinet er monteret i den øverste rullegardinkasse, skal gardinet lukkes helt og åbnes regelmæssigt.
Stil derudover vinduet i stillingen "permanent ventilation".
- ▷ Luk vinduerne, før der køres.



- ▷ Alt efter vejret skal vinduerne lukkes, så der ikke trænger fugtighed ind.
- ▷ For at åbne og lukke vinduerne skal alle låsehåndtag, som er monteret på vinduet, åbnes eller lukkes.



- ▷ Luk altid vinduerne, når køretøjet forlades.
- ▷ Inde i acryl-dobbeltruden kan der ved store temperaturforskelle eller ekstreme vejrforhold danne sig lidt dug pga. kondensvand. Ruden er konstrueret sådan, at kondensvandet kan fordampe igen ved stigende udendørstemperaturer. Der er ingen grund til at frygte, at akryl-dobbeltruden kan blive beskadiget af kondensvandet.

6.8.1 Ventilationsrude med drejeudskydere



- ▷ Vær opmærksom på, at ventilationsruderne ikke åbnes eller lukkes skævt. Sørg for at åbne og lukke ventilationsruderne lige.

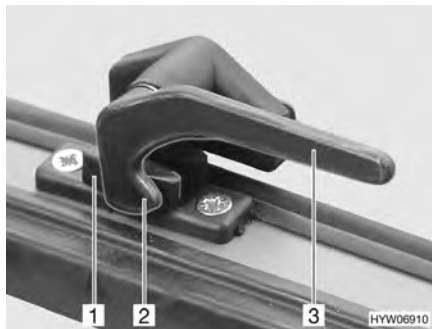

Billede 54 Låsehåndtag i stilling "lukket"



Billede 55 Ventilationsrude med drejeudskydere, åben

- Åbnes:**
- Drej låsehåndtaget (Billede 54,3) en kvart omdrejning til vinduets midte.
 - Åbn ventilationsruden til den ønskede stilling, og lås den fast med den riflede knap (Billede 55,1).

Ventilationsruden er låst i den ønskede stilling.

- Lukkes:**
- Drej den riflede knap (Billede 55,1), indtil låsen frigives.
 - Luk ventilationsruderne.
 - Drej låsehåndtaget (Billede 54,3) en kvart omdrejning til vinduesrammen. Låsenæsen (Billede 54,2) ligger på den indvendige side af vinduernes lås (Billede 54,1).

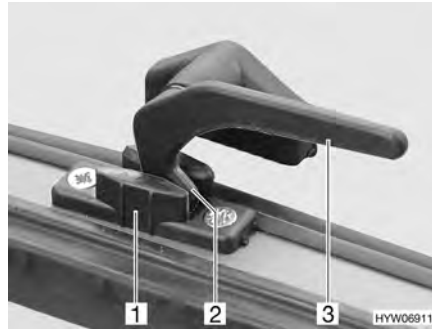

Billede 56 Låsehåndtag i stilling "permanent ventilation"

Permanent ventilation

Med låsehåndtaget kan ventilationsruden sættes i 2 forskellige stillinger:

- I stilling "permanent ventilation" (Billede 56)
- I stilling "lukket helt" (Billede 54)

For at stille ventilationsruden i "permanent ventilation":

- Drej låsehåndtaget (Billede 56,3) en kvart omdrejning til vinduets midte.
- Ventilationsruden trykkes let udad.
- Drej låsehåndtaget tilbage igen. Kør derved låsenæsen (Billede 56,2) ind i udskæringen i vinduets lås (Billede 56,1).

Ventilationsruden må ikke stå i stillingen "permanent ventilation" under kørslen.

I regnvejr kan der trænge vandsprøjt ind i opholdsområdet, hvis ventilationsruden står i stillingen "permanent ventilation". Derfor skal ventilationsruderne lukkes helt.

6.8.2 Ventilationsrude med automatiske udskydere



- ▷ Åbn vinduet helt for at frigive låsningen. Hvis låsningen ikke frigives, og vinduet alligevel lukkes, kan vinduet gå i stykker på grund af det store modtryk.
- ▷ Vær opmærksom på, at ventilationsruderne ikke åbnes eller lukkes skævt. Sørg for at åbne og lukke ventilationsruderne lige.
- ▷ Hvis låsehåndtaget er udstyret med en sikringsknap, skal der trykkes på låsehåndtagets sikringsknap ved hver betjening.

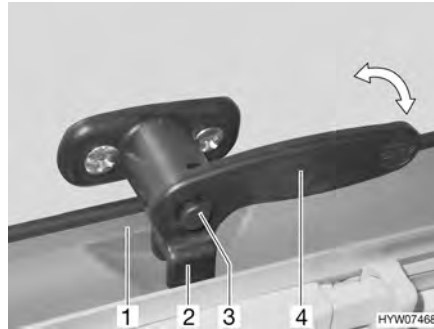

Billede 57 Låsehåndtag med sikringsknop i stilling "lukket"



Billede 58 Ventilationsrude med automatiske udskydere

- Åbnes:**
- Tryk evt. på sikringsknappen (Billede 57,3), og hold den inde.
 - Drej låsehåndtaget (Billede 57,4) en kvart omdrejning til vinduets midte.
 - Åbn ventilationsruden til den ønskede stilling; den automatiske udskyder (Billede 58,1) går automatisk i indgreb.

Ventilationsruden er låst i den ønskede stilling.

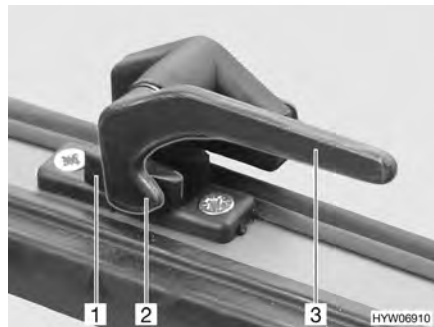

Billede 59 Låsehåndtag uden sikringsknop i stilling "lukket"



Billede 60 Låsehåndtag med sikringsknop i stilling "lukket"

- Lukkes:**
- Ventilationsruden åbnes, indtil låsningen frigives.
 - Luk ventilationsruderne.
 - Tryk evt. på sikringsknappen (Billede 60,3), og hold den inde.
 - Drej låsehåndtaget (Billede 59,3 eller Billede 60,4) en kvart omdrejning til vinduesrammen. Låsenæsen (Billede 59,2) ligger på indersiden af vinduets lås (Billede 59,1), eller gafflen (Billede 60,2) på låsehåndtaget ligger helt på indersiden af vinduets lås (Billede 60,1).

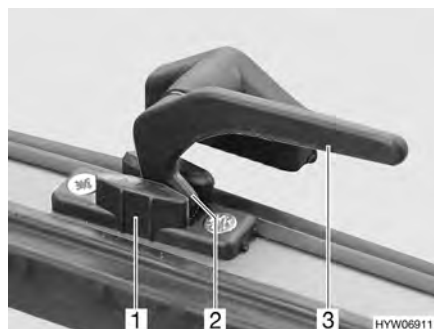

Billede 61 Låsehåndtag uden sikringsknop i stilling "permanent ventilation"

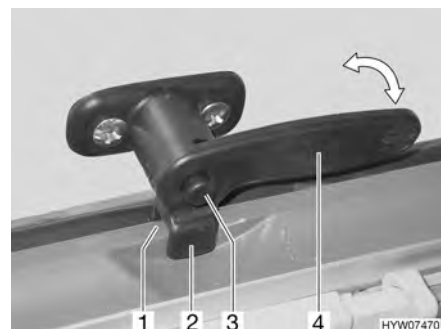

Billede 62 Låsehåndtag med sikringsknop i stilling "permanent ventilation"

Permanent ventilation

Med låsehåndtaget kan ventilationsruden sættes i to forskellige stillinger:

- I stilling "permanent ventilation" (Billede 61 eller Billede 62)
- I stilling "lukket helt" (Billede 59 eller Billede 60)

For at stille ventilationsruden i "permanent ventilation":

- Tryk evt. på sikringsknappen (Billede 62,3), og hold den inde.
- Drej låsehåndtaget (Billede 61,3 eller Billede 62,4) en kvart omdrejning til vinduets midte.
- Ventilationsruden trykkes let udad.
- Tryk evt. på sikringsknappen (Billede 62,3), og hold den inde.
- Drej låsehåndtaget tilbage igen. Kør låsenæsen (Billede 61,2) ind i udskæringen i vinduets lås (Billede 61,1), eller kør gafflen (Billede 62,2) på låsehåndtaget ind i vinduets lås (Billede 62,1).
- Kontrollér evt., at sikringsknappen ikke er trykket ind, men fastgør låsehåndtag sikkert.

Ventilationsruden må ikke stå i stillingen "permanent ventilation" under kørslen.

I regnvejr kan der trænge vandsprøjt ind i opholdsområdet, hvis ventilationsruden står i stillingen "permanent ventilation". Derfor skal ventilationsruderne lukkes helt.

6.8.3 Ventilationsrude med automatiske udskydere (med sikringsknap)



- ▷ Åbn vinduet helt for at frigive låsningen. Hvis låsningen ikke frigives, og vinduet alligevel lukkes, kan vinduet gå i stykker på grund af det store modtryk.
- ▷ Vær opmærksom på, at ventilationsruderne ikke åbnes eller lukkes skævt. Sørg for at åbne og lukke ventilationsruderne lige.
- ▷ Hvis låsehåndtaget er udstyret med en sikringsknap, skal der trykkes på låsehåndtagets sikringsknap ved hver betjening.

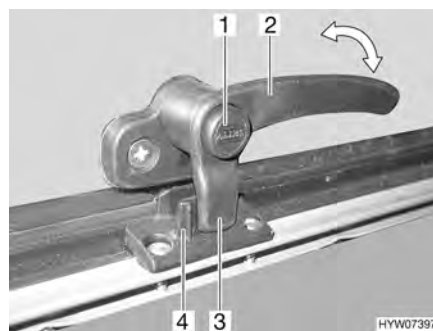

Billede 63 Låsehåndtag i stilling "lukket"



Billede 64 Ventilationsrude med automatiske udskydere

Åbnes:

- Tryk på sikringsknappen (Billede 63,1), og hold den inde.
- Drej låsehåndtaget (Billede 63,2) en kvart omdrejning til vinduets midte.
- Åbn ventilationsruden indtil den ønskede stilling. Den automatiske udskyder (Billede 64,1) går automatisk i indgreb.

Ventilationsruden er låst i den ønskede stilling.

- Lukkes:*
- Ventilationsruden åbnes, indtil låsningen frigives.
 - Luk ventilationsruderne.
 - Tryk på sikringsknappen (Billede 63,1), og hold den inde.
 - Drej låsehåndtaget (Billede 63,2) en kvart omdrejning til vinduesrammen. Låsenæsen (Billede 63,3) på låsehåndtaget ligger helt på den indvendige side af vinduernes lås (Billede 63,4).

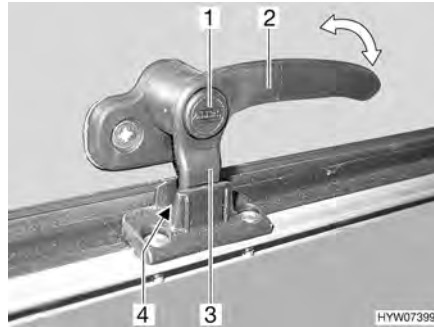

Billede 65 Låsehåndtag i stilling "permanent ventilation"

Permanent ventilation

Med låsehåndtaget kan ventilationsruden sættes i to forskellige stillinger:

- I stilling "permanent ventilation" (Billede 65)
- I stilling "lukket helt" (Billede 63)

For at stille ventilationsruden i "permanent ventilation":

- Tryk på sikringsknappen (Billede 65,1), og hold den inde.
- Drej låsehåndtaget (Billede 65,3) en kvart omdrejning til vinduets midte.
- Ventilationsruden trykkes let udad.
- Drej låsehåndtaget tilbage igen. Kør derved låsenæsen (Billede 65,3) på låsehåndtaget ind i udskæringen i vinduets lås (Billede 65,4).
- Slip sikringsknappen (Billede 65,1).
- Kontrollér, at sikringsknappen ikke er trykket ind, men fastgør låsehåndtag sikkert.

Ventilationsruden må ikke stå i stillingen "permanent ventilation" under kørslen.

I regnvejre kan der trænge vandsprøjt ind i opholdsområdet, hvis ventilationsruden står i stillingen "permanent ventilation". Derfor skal ventilationsruderne lukkes helt.

6.8.4 Mørkt rullegardin og insektrullegardin



- ▷ Åbn rullegardinerne inden kørslen. Hvis rullegardinerne er lukkede, kan fjederakslen beskadiges som følge af rystelserne.

Vinduerne er forsynet med et mørkt rullegardin og insektrullegardin. Det mørke rullegardin og insektrullegardinet kan betjenes uafhængigt af hinanden.

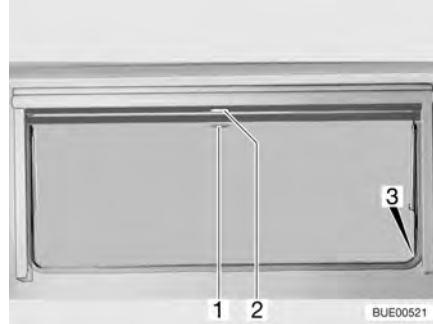

Billede 66 Ventilationsrude

Mørkt rullegardin Det mørke rullegardin befinder sig i den øverste rullegardinkasse.

- Lukkes:*
- Træk det mørke rullegardin ned med håndtaget (Billede 66,2). Hvis det mørke rullegardin lukkes helt, skal det mørke rullegardin sættes fast i holderen (Billede 66,3) på begge sider af vinduesrammen.

- Åbnes:*
- Hvis det mørke rullegardin er fuldstændigt lukket: Tryk håndtaget (Billede 66,2) ned, og træk det samtidig lidt ind. Tag det mørke rullegardin ud af holderne på vinduesrammens venstre og højre side.
 - Hvis det mørke rullegardin befinder sig i en mellemposition: Træk håndtaget (Billede 66,2) let ned, indtil låsen har løst sig.
 - Det mørke rullegardin føres langsomt tilbage ved håndtaget.

Insektrullegardin Insektrullegardinet befinder sig i den øverste rullegardinkasse.

- Lukkes:*
- Træk insektrullegardinet ned med håndtaget (Billede 66,1), og sæt det fast i holderen (Billede 66,3) på begge sider af vinduesrammen.

- Åbnes:*
- Tryk håndtaget (Billede 66,1) ned, og træk det samtidig lidt ind. Frigør insektrullegardinet på holderne på vinduesrammens venstre og højre side.
 - Insektrullegardinet føres langsomt tilbage med håndtaget.

6.8.5 Mørkt rullegardin og insektrullegardin

Vinduerne er forsynet med et mørkt rullegardin og insektrullegardin. Det mørke rullegardin og insektrullegardinet kan betjenes uafhængigt af hinanden.

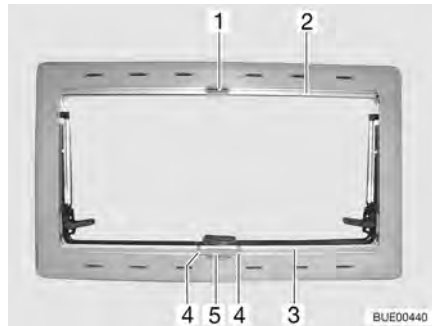

Billede 67 Ventilationsrude

Mørkt rullegardin

Det mørke rullegardin befinder sig i den nederste rullegardinkasse.

- Lukkes:*
- Tryk håndtaget (Billede 67,4) sammen, og træk det mørke rullegardin (Billede 67,3) op til den ønskede højde nedefra.
 - Slip håndtaget. Det mørke rullegardin går i indgreb i den nærmeste stilling.
- Åbnes:*
- Tryk håndtaget (Billede 67,4) sammen. Låsen går op.
 - Før langsomt det mørke rullegardin (Billede 67,3) tilbage til udgangsstillingen.

Insektrullegardin

Insektrullegardinet befinder sig i den øverste rullegardinkasse.

- Lukkes:*
- Træk insektrullegardinet (Billede 67,2) ned, indtil det støder mod det mørke rullegardin (Billede 67,3), og låsemekanismerne (Billede 67,1) går i indgreb i låsen (Billede 67,5).
- Åbnes:*
- Løsn låsemekanismen (Billede 67,1).
 - Før langsomt insektrullegardinet tilbage til udgangsstillingen.

6.8.6 Foldegardin og net



Billede 68 Ventilationsrude

- Net** Afhængigt af rammens montering er nettet foroven eller forneden i vinduesrammen.

- Lukkes:*
- Tag fat midt på nettets stang, og træk den forsigtigt i retning af foldegardinet stang.
 - Lad holdestykket på nettets stang gå i indgreb i foldegardinet.
 - Indstil nettet trinløst ved at forskyde stængerne.

- Åbnes:*
- Skub stængerne helt i retning af foldegardinet.
 - Hold midt på nettets stang og tryk på holdestykket.
 - Før nettets stang forsigtigt tilbage til anslaget på rammen.

Foldegardin Afhængigt af rammens montering er foldegardinet forneden eller foroven i vinduesrammen.

- Lukkes:*
- Tag fat midt på foldegardinets stang, og træk den forsigtigt i retning af nettets stang.
 - Lad holdestykket på nettets stang gå i indgreb i foldegardinet.
 - Indstil foldegardinet trinløst ved at forskyde stængerne.

- Åbnes:*
- Skub stængerne helt i retning af nettet.
 - Hold foldegardinets stang i midten og tryk holdestykket på nettets stang.
 - Før foldegardinets stang forsigtigt tilbage til anslaget på rammen.

6.8.7 Foldegardin og net

Vinduerne er forsynet med et foldegardin og et net. Foldegardinet og nettet er fast forbundet med hinanden.

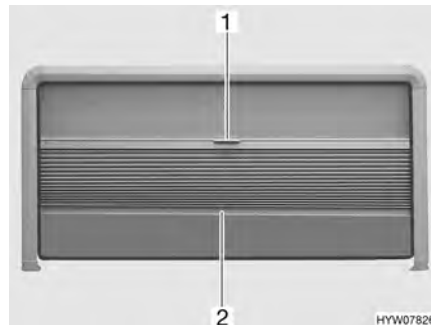

Billede 69 Ventileringsrude

Foldegardin Foldegardinet befinder sig i den øverste vinduesrammen.

- Lukkes:*
- Tag fat i foldegardinet midt på stangen (Billede 69,2), og træk det forsigtigt ned.
 - Slip foldegardinet på den ønskede position. Foldegardinet bliver stående i denne position.

- Åbnes:*
- Hold midt på foldegardinets stang (Billede 69,2), og skub forsigtigt foldegardinet op.

Net Nettet befinder sig i den øverste vinduesrammen.

- Lukkes:*
- Træk nettet forsigtigt ned med håndtaget (Billede 69,1).
 - Forskyd nettet trinkløst.

Hvis nettet ikke kan trækkes helt ned, kan foldegardinet trækkes ud til enden af vinduesrammen i siden.

- Åbnes:*
- Skub langsomt nettet helt op med stangen på foldegardinet (Billede 69,2).

6.8.8 Foldegardin og net



Billede 70 Ventilationsrude

Net Nettet er indsat foroven i vinduesrammen.

- Lukkes:*
- Tag fat midt på nettets stang, og træk den forsigtigt ned.
 - Indstil nettet trinkløst ved at forskyde stangen.

- Åbnes:*
- Før forsigtigt nettets stang op til anslaget på rammen.

Foldegardin Foldegardinet er nede i vindueskarmen.

- Lukkes:*
- Tag fat midt på foldegardinets stang, og træk den forsigtigt op.
 - Indstil foldegardinet trinkløst ved at forskyde stangen.

- Åbnes:*
- Før forsigtigt foldegardinets stang ned til anslaget på rammen.

6.8.9 Foldegardiner til forrude, førerrude og passagerrude (delvis ekstraudstyr)

Afhængigt af modellen mørklægges førerhuset med forhæng eller foldegardiner.

Forhængene fastgøres med trykknapper.

Foldegardinerne fastgøres enten med magnetiske låse eller er fast monteret i rammen på køretøjet.

Gå frem på følgende måde for at lukke eller åbne de fast monterede foldegardiner.

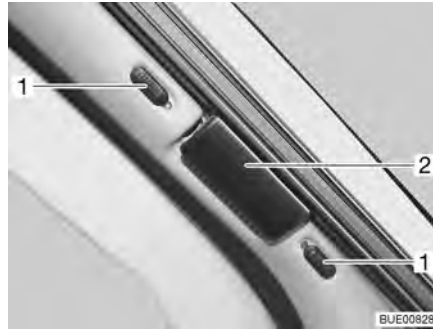

Billede 71 Foldegardin til forruden

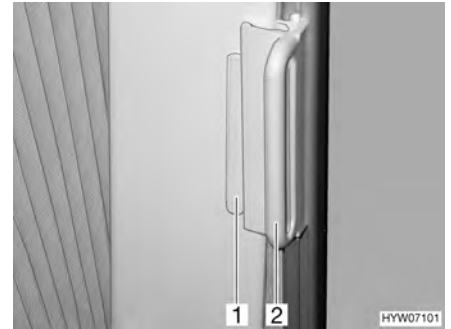

Billede 72 Foldegardiner til førerrude og passager-rude

- Lukkes:**
- Skub låseknapperne (Billede 71,1) på foldegardinet til forruden op hhv. ned. Når det røde punkt kan ses, er låsen åben.
 - Tag fat i foldegardinerne på håndtaget (Billede 71,2 og Billede 72,2), og træk det forsigtigt for, indtil magnetlåsen holder foldegardinet lukket.
- Åbnes:**
- Skub forsigtigt foldegardinerne tilbage med håndtaget.
 - Skub låseknapperne på foldegardinet til forruden ned hhv. op. Så længe det røde punkt kan ses, er låsen stadig åben.
 - Skub håndtaget (Billede 72,2) på foldegardinet til førerruden og passager-ruden hen på listen (Billede 72,1). Foldegardinet er sikret.

6.9 Tagluger

Afhængigt af modellen er der i køretøjet monteret tagluger med eller uden mekanisk ventilationsanordning. Hvis der er monteret en tagluge uden mekanisk ventilationsanordning, foretages den mekaniske ventilation gennem runde tagventilationer.



- ▶ Hold altid udluftningsdyserne for de mekaniske ventilationsåbninger åbne. De mekaniske ventilationsanordninger må aldrig dækkes til, f.eks. med en vintermåtte. Hold mekaniske ventilationsanordninger fri for sne og løv.



- ▷ Taglugerne er forsynet med et mørkt rullegardin eller foldegardin og med insektrullegardin eller net, der kan foldes sammen. Når det mørke rullegardin og insektrullegardinet løsnes, ruller de på grund af trækraften automatisk tilbage i udgangsstillingen. Hold fast i det mørke rullegardin eller insektrullegardinet for ikke at beskadige trækmechanismen, og før det langsomt tilbage i udgangsstillingen. Foldegardinet og insektrullegardinet, der kan foldes sammen, består af tyndt stof. For ikke at beskadige foldegardinet eller insektrullegardinet skal disse føres forsigtigt tilbage til udgangsstillingen med håndtaget.
- ▷ Hold ikke rullegardiner lukkede gennem længere tid, da ellers må påregnes forøget materialetræthed.
- ▷ Hvis det mørke rullegardin eller foldegardinet er lukket helt, kan der ophobes varme mellem det mørke rullegardin/foldegardinet og taglugen ved kraftigt sollys. Taglugen kan blive beskadiget. Luk derfor kun det mørke rullegardin/foldegardinet 2/3 ved kraftigt sollys. Åbn taglugen lidt, eller placér den i udluftningsstilling.
- ▷ Luk afhængigt af vejret taglugerne så meget, at der ikke kan trænge fugtighed ind.



- ▷ Træd ikke på taglugerne.
- ▷ Luk taglugen, før der køres.
- ▷ Kontrollér låsen på taglugerne, før der køres.



- ▷ Luk altid taglugerne, når køretøjet forlades.

6.9.1 Heki-tagluge (mini og midi) (delvis ekstraudstyr)

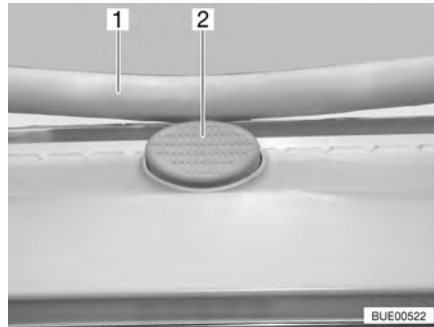

Billede 73 Sikringsknap på Heki-taglugen

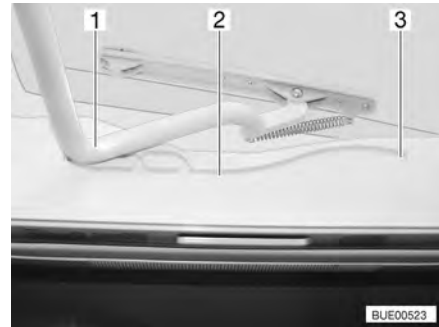

Billede 74 Heki-tagluge, føring

Heki-taglugen vippes op i den ene side.

- Åbnes:**
- Tryk på sikringsknappen (Billede 73,2), og træk bøjlen (Billede 73,1) ned med begge hænder.
 - Træk bøjlen (Billede 74,1) ind i føringerne (Billede 74,2) indtil den bageste position (Billede 74,3).
- Lukkes:**
- Tryk bøjlen (Billede 74,1) let op med begge hænder.
 - Skub bøjlen til i føringerne.
 - Tryk bøjlen op med begge hænder, indtil bøjlen ligger over sikringsknappen (Billede 73,2).

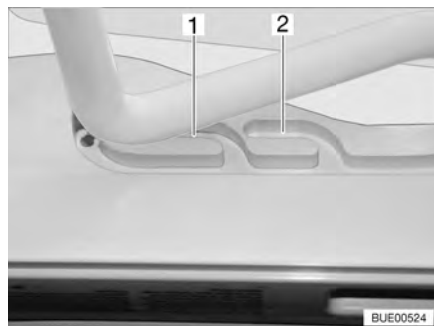

Billede 75 Heki-tagluge i udluftningsstilling

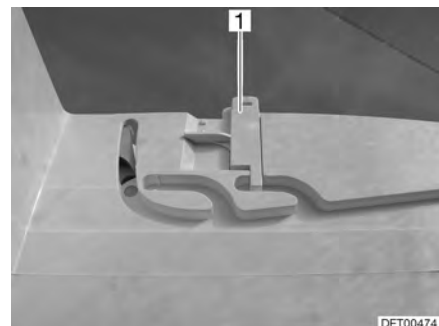

Billede 76 Låsning ventilationsstilling

Udluftningsstilling

Heki-taglugen kan placeres i to udluftningsstillinger: Stilling til dårligt vejr (Billede 75,1) og midterstilling (Billede 75,2). I midterstillingen kan taglugen afhængigt af modellen fastlåses med slåen (Billede 76,1).

- Tryk på sikringsknappen (Billede 73,2), og træk bøjlen (Billede 73,1) ned med begge hænder.
- Træk bøjlen ind i føringerne (Billede 74,2) indtil den ønskede stilling.
- Tryk bøjlen let op og skub den ind i den valgte føring (Billede 75,1 eller 2) og i givet fald låses.

Foldegardin For at lukke og åbne foldegardinet:

Lukkes: ■ Træk foldegardinet ud med håndtaget, og slip det i den ønskede position. Foldegardinet bliver stående i denne position.

Åbnes: ■ Skub håndtaget på foldegardinet langsomt til udgangsstillingen.

Net For at lukke og åbne nettet:

Lukkes: ■ Træk med håndtaget nettet til det modstående håndtag på foldegardinet.

Åbnes: ■ Tryk håndtaget på nettet bagud. Låsen går op.
 ■ Før langsomt nettet tilbage med håndtaget.

6.9.2 Løfte-tagluge (ekstraudstyr)



Billede 77 Løfte-tagluge

Løfte-taglugen kan åbnes med håndsvinget.

Åbnes: ■ Drej håndsvinget (Billede 77,2), indtil modstanden kan mærkes (maks. åbningsvinkel 70°).

Lukkes: ■ Drej håndsvinget, indtil løfte-taglugen er lukket. Efter endnu to til tre omdrejninger kan løfte-taglugen låses.
 ■ Kontrollér låsen. Tryk hånden mod acrylglasets.

Foldegardin Foldegardinet kan lukkes så meget, som man ønsker. Hvis foldegardinet er låst sammen med nettet, føres nettet med, når foldegardinet lukkes.

Lukkes: ■ Træk i foldegardinet med håndtaget (Billede 77,3), og slip det i den ønskede position. Foldegardinet bliver stående i denne position.

Åbnes: ■ Skub håndtaget på foldegardinet langsomt til udgangsstillingen.

Net Hvis nettet er låst sammen med foldegardinet, føres foldegardinet med, når nettet lukkes.

- Lukkes:**
- Træk håndtaget (Billede 77,1) på nettet hen til håndtaget på foldegardinet (Billede 77,3) overfor, og lad det gå i indgreb.
- Åbnes:**
- Tryk nettets håndtag op bagved, og frigør nettet (Billede 77,1) på foldegardinet (Billede 77,3).
 - Skub håndtaget på nettet langsomt til udgangsstillingen.

6.9.3 Tagluge Skyroof (delvis ekstraudstyr)



- ▷ Vær opmærksom på, at taglugen ikke åbnes eller lukkes skævt. Sørg for at åbne og lukke taglugen lige.

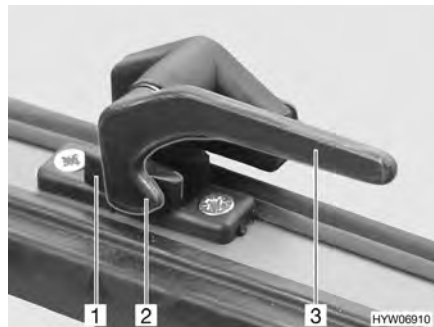

Billede 78 Låsehåndtag i stilling "lukket"



Billede 79 Tagluge med drejeudskydere, åben

- Åbnes:**
- Drej alle låsehåndtag (Billede 78,3) en kvart omdrejning til lugens midte.
 - Åbn taglugen til den ønskede stilling, og lås den fast med den riflede knap (Billede 79,1).

Taglugen er låst i den ønskede stilling.

- Lukkes:**
- Drej den riflede knap (Billede 79,1), indtil låsen frigives.
 - Luk taglugen.
 - Drej alle låsehåndtag (Billede 78,3) en kvart omdrejning til rammen. Låsenæsen (Billede 78,2) ligger på den indvendige side af lugens lås (Billede 78,1).

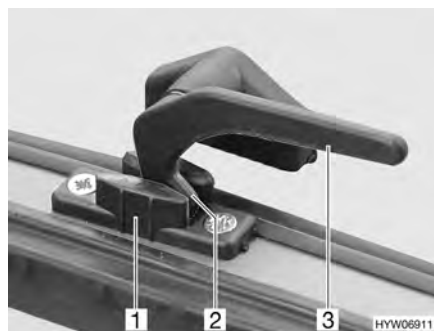

Billede 80 Låsehåndtag i stilling "permanent ventilation"

Permanent ventilation

Med låsehåndtagene kan taglugen sættes i 2 forskellige stillinger:

- I stilling "permanent ventilation" (Billede 80)
- I stilling "lukket helt" (Billede 78)

For at stille taglugen i "permanent ventilation":

- Drej alle låsehåndtag (Billede 80,3) en kvart omdrejning til lugens midte.
- Taglugen trykkes let udad.
- Drej alle låsehåndtag tilbage igen. Kør derved låsenæsen (Billede 80,2) ind i udskæringen i lugens lås (Billede 80,1).

Taglugen må ikke stå i stillingen "permanent ventilation" under kørslen.

I regnvejr kan der trænge vandsprøjt ind i opholdsområdet, hvis taglugen står i stillingen "permanent ventilation". Derfor skal taglugen lukkes helt.



Billede 81 Tagluge Skyroof

Foldegardin Foldegardinet er nede i rammen.

- Lukkes:*
- Tag fat i foldegardinet midt på stangen, og træk det forsigtigt op.
 - Slip foldegardinet på den ønskede position. Foldegardinet bliver stående i denne position.

- Åbnes:*
- Før forsigtigt foldegardinet ned til anslaget på rammen med stangen.

Net Nettet er indsat foroven i rammen.

- Lukkes:*
- Tag fat i nettet midt på stangen, og træk det forsigtigt ned.
 - Indstil nettet trinløst ved at forskyde stangen.

- Åbnes:*
- Før forsigtigt nettet op til anslaget på rammen med stangen.

6.10 Borde

6.10.1 Hængebord med deleligt støtteben



Billede 82 Hængebord med deleligt støtteben



Billede 83 Lås

Fladen kan forøges ved at dreje en bordpladeforlængelse ud.

Forøgelse: ■ Træk knappen (Billede 82,2) på låsen ned, og drej bordpladeforlængelsen (Billede 82,1) ud.

Reduktion: ■ Drej bordpladeforlængelsen (Billede 82,1) ind under bordpladen (Billede 82,6), indtil det kan høres, at låsen går i indgreb.

Hængebordet kan på grund af det delelige støtteben anvendes som underdel til en seng.

Ombygning til underdel til en seng:

- Løft bordpladen (Billede 82,6) ca. 45° foran.
- Træk den nederste del af støttebenet (Billede 82,4) ned, og læg det til side.
- Løsn låsen (Billede 83,1) på bordpladen.
- Tag bordpladen af den øverste holdeliste.
- Sæt bordpladens holdere i den nederste holdeliste (Billede 82,3) i en 45°-vinkel, og stil den på gulvet med den øverste del af støttebenet (Billede 82,5).
- Lås bordpladen.

6.10.2 Hængebord med udskifteligt bordben



Billede 84 Hængebord

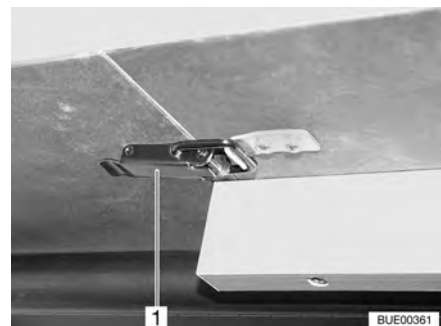

Billede 85 Låsemekanisme

Hængebordets flade kan forøges ved at ilægge en bordpladeforlængelse.

Forøgelse: ■ Åbn låseanordningen (Billede 85,1).
 ■ Løft bordpladen (Billede 84,2) lidt fortil, og træk den ud indtil anslag.

- Sæt bordet ned.
- Læg bordpladeforlængelsen (Billede 84,1) i, og fastgør den sikkert med låseanordningen (Billede 85,1).
- Løft bordpladen lidt fortil, og skub den tilbage indtil anslag.
- Fastgør bordpladen sikkert med låseanordningerne.

Reduktion:

- Åbn låseanordningen (Billede 85,1).
 - Løft bordpladen lidt fortil, og træk den ud.
 - Tag bordpladeforlængelsen (Billede 84,1) af, og læg den til side.
 - Løft bordpladen lidt fortil, og skub den tilbage indtil anslag.
 - Sæt bordet ned.
 - Fastgør bordpladen sikkert med låseanordningerne.
- ▷ Udtræksrammen under bordpladen er låst med holdeskinnen. Løsn låsen, før bordpladen løftes.



Billede 86 Ombygning til seng

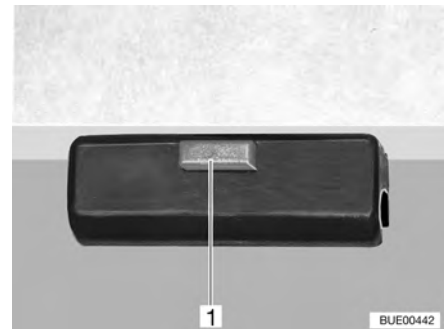

Billede 87 Lås

Ombygning til underdel til en seng:

- Løft bordpladen (Billede 86,2) lidt fortil.
- Tag bordbenet (Billede 86,3) af, og læg det til side.
- Tryk på frigørelsesknappen (Billede 86,1) på låsen (Billede 87,1).
- Drej bordpladen ca. 45° op, og tag den af.
- Skru det korte bordben på.
- Læg bordpladen i holderne (Billede 86,4) på siddebænkene.

6.10.3 Sænkebord



- ▶ Sænk af sikkerhedsmæssige årsager bordpladen, før der køres.



Billede 88 Sænkebord

Sænkebordets bordplade kan forskydes på langs og på tværs.

Forskydning på langs:

- Løsn fingerskruen (Billede 88,5).
- Forskyd bordpladen (Billede 88,1) til den ønskede position.
- Spænd fingerskruen fast igen.

Forskydning på tværs:

- Løsn fingerskruen (Billede 88,3).
- Forskyd bordpladen (Billede 88,1) til den ønskede position.
- Spænd fingerskruen fast igen.



- ▷ Bordpladen kan kun sænkes helt, hvis hynderne forinden er blevet fjernet fra bænken eller bordpladen er blevet skubbet helt til højre og frem.

Sænkebordet kan på grund af løftemekanismen anvendes som underdel til en seng.

Ombygning til underdel til en seng:

- Drej håndtaget (Billede 88,2) under bordpladen (Billede 88,1) 180° mod venstre. Løftemekanismen i bordbenet (Billede 88,4) låses op.
- Tryk bordpladen helt ned i midten indtil anslag, og hold den nede.
- Drej håndtaget 180° tilbage mod højre. Bordpladen bliver stående i den nederste position.

Bordpladen køres op:

- Drej håndtaget (Billede 88,2) under bordpladen (Billede 88,1) 180° mod venstre. Bordpladen kører automatisk op indtil slutanslag.
- Drej håndtaget 180° tilbage mod højre. Bordpladen bliver stående i den øverste position.

6.10.4 Fast bord (bordpladen kan gøres større)

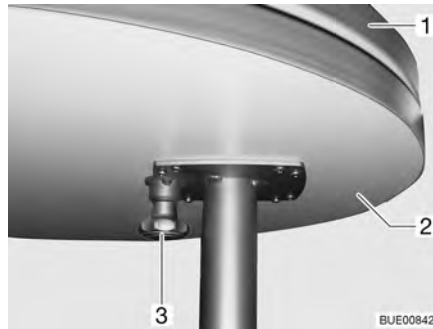

Billede 89 Fast bord

Forøgelse: ■ Træk knappen (Billede 89,3) på låsen ned, og drej bordpladeforlængelsen (Billede 89,2) ud.

Reduktion: ■ Drej bordpladeforlængelsen (Billede 89,2) ind under bordpladen (Billede 89,1), indtil det kan høres, at låsen går i indgreb.

Det faste bord ikke anvendes som underdel til en seng.

6.10.5 Fast bord (bordpladen kan forskydes)

Det faste bords bordplade kan forskydes på langs og på tværs.

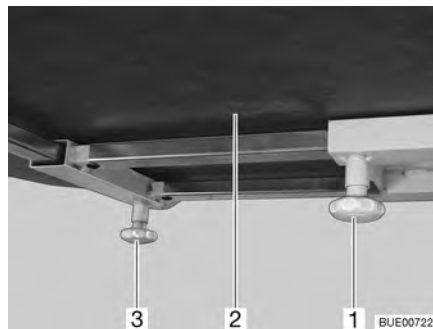

Billede 90 Fast bord

Forskydning på langs: ■ Løsn fingerskruen (Billede 90,1).
 ■ Forskyd bordpladen (Billede 90,2) til den ønskede position.
 ■ Spænd fingerskruen fast igen.

Forskydning på tværs: ■ Løsn fingerskruen (Billede 90,3).
 ■ Forskyd bordpladen (Billede 90,2) til den ønskede position.
 ■ Spænd fingerskruen fast igen.

Det faste bord ikke anvendes som underdel til en seng.

6.11 Indstilling langsgående bæk (ekstraudstyr)

Med indstillingen "Reliner[®]" kan siddefladen, nakkehynden og armlænet på den langsgående bæk.

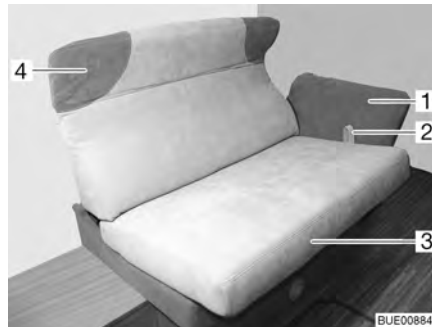

Billede 91 Indstilling af den langsgående bæk

Indstilling af siddefladen:

- Træk løkken (Billede 91,2) op, og træk forsigtigt siddefladen (Billede 91,3) til midten på skinnerne indtil anslag.
- Slip løkken, og bevæg siddefladen lidt frem og tilbage, indtil det kan høres, at siddefladen går i indgreb.

Indstilling af nakkehynden:

- Tag fat i nakkehynden (Billede 91,4) med begge hænder, og drej den forsigtigt op eller ned indtil den ønskede position.

Indstilling af armlænet:

- Tag fat i armlænet (Billede 91,1) med begge hænder, og drej det forsigtigt ned eller op indtil den ønskede position.

6.12 Senge

6.12.1 Fast seng (gastrykfjeder)



Billede 92 Fast seng

Under sengen findes et magasin. Vip lamelbunden op for at fylde og tømme magasinet fra køretøjets indre.

Åbnes:

- Løft madrassen foran, og læg den på blænden.
- Løft lamelbunden. Gastrykfjedrene (Billede 92,1) holder lamelbunden i den åbne stilling.

Lukkes:

- Tryk lamelbunden ned mod gastrykfjedrenes modstand.
- Tryk evt. madrassen hen bag blænden.

6.12.2 Fast seng (indstillelig hoveddel)



- ▶ Lad ikke lamelbunden falde ned, når der lukkes!



Billede 93 Indstillelig hoveddel

Afhængigt af udstyret kan lamelbundens hoveddel indstilles i flere trin.

Løft af hoveddel:

- Løft lamelbundens hoveddel (Billede 93,2) indtil den ønskede stilling. Opstillingen (Billede 93,1) går automatisk i indgreb.

Hoveddelen er låst i den ønskede stilling.

Sænkning af hoveddel:

- Løft lamelbundens hoveddel (Billede 93,2) så meget, at låsen frigives.
- Før langsomt hoveddelen ned.

6.12.3 Fast seng, elektrisk indstillelig



Billede 94 Fast seng, kørt ud



Billede 95 Fast seng, kørt ind

Den faste seng (Billede 94) kan indstilles i længden med en manuel betjeningsdel. Det gør det nemmere at gå rundt om sengen. Når sengens foddel afkortes, stil hoveddele samtidigt op (Billede 95).



Billede 96 Manuel betjeningsdel

Indkørsel:

- Tryk knappen "▼" (Billede 96,1) på den manuelle betjeningsdel (Billede 96,2), og hold den inde. Foddelen trækkes ind. Hoveddelene løftes.

Udkørsel:

- Tryk knappen "▲" (Billede 96,3) på den manuelle betjeningsdel (Billede 96,2), og hold den inde. Foddelen køres ud. Hoveddelene sænkes.

Indstilling af hoveddele:

- Tryk på knapperne "▼" (Billede 96,1) eller "▲" (Billede 96,3) på den manuelle betjeningsdel (Billede 96,2), indtil den ønskede position er nået.

Hoveddelene forbliver i den ønskede position.



Billede 97 Drev

Nødfunktion Gå frem på følgende måde, hvis sengen ikke kan indstilles på den manuelle betjeningsdel:

- Afbryd forbindelsen (Billede 97,2) mellem skubstangen (Billede 97,3) og lamelbunden (Billede 97,1).
- Skub langsomt lamelbunden helt frem. Hold imod på lamelbundens hoveddele.
- Kontakt kundeservice.

6.12.4 Køjeseng



- ▶ Anvend kun køjesengen, når sikkerhedsnettet er spændt op.
- ▶ Belast køjesengen med maks. 100 kg.
- ▶ Små børn må aldrig være i køjesengen uden tilsyn.
- ▶ Især ved børn under 6 år skal man altid sørge for, at de ikke kan falde ud af køjesengen.
- ▶ Benyt separate børne- eller børnerejsesenge, som egner sig til børn.

Afhængigt af modellen er køretøjet udstyret med en køjeseng. Køjesengen kan straks benyttes uden ombygninger.

Gå altid op i den øverste seng ved hjælp af adgangsstigen, der er seriemæssigt vedlagt.

6.12.5 Hejseseng (Ixeo)



- ▶ Sluk læselamperne i hejsesengen, når hejsesengen køres op. Brandfare!
- ▶ Sluk læselamperne på undersiden af hejsesengen, når hejsesengen sænkes. Brandfare!
- ▶ Belast hejsesengen med maks. 200 kg.
- ▶ Anvend ikke hejsesengen til opbevaring af bagage. Opbevar kun sengetøjet, der er nødvendigt til to personer.
- ▶ Før der køres, skal hejsesengen sikres. Hertil låses hejsesengen fast.
- ▶ Anvend kun hejsesengen, når sikkerhedsnettets spænding er afsluttet.
- ▶ Små børn må aldrig være i hejsesengen uden tilsyn.
- ▶ Især ved børn under 6 år skal man altid sørge for, at de ikke kan falde ud af hejsesengen.
- ▶ Benyt separate børne- eller børnerejsesenge, som egner sig til børn.

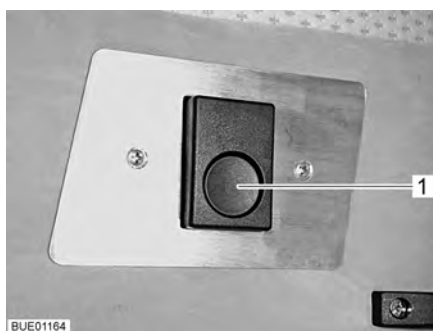

Billede 98 Oplåsning



Billede 99 Hejseseng med opspændt sikkerhedsnet

Hejsesengen befinder sig ovenover forreste siddegruppe.

Åbning af hejseseng:

- Tryk på frigørelsesknappen (Billede 98,1). Låsen er gået op.
- Træk hejsesengen ned med begge hænder indtil anslag.
- ▶ Træk stofbanerne i siden ind, når hejsesengen lukkes. På den måde forhindres det, at stoffet kommer i klemme i hejsesengens låsemekanisme.



Lukning af hejseseng:

- Tryk hejsesengen op med begge hænder indtil anslag. Vær opmærksom på, at det kan høres, at snaplukningen i låsebøjlen går i indgreb.
- Kontrollér, om hejsesengen er låst sikkert. Træk hejsesengen kraftigt ned.

Sikkerhedsnet

Sikkerhedsnettets (Billede 99,2) med fastgørelsesselerne ligger i hejsesengen under madrassen. Spænd først sikkerhedsnettets, når personer allerede er i hejsesengen.

Spænding:

- Sæt fastgørelsesselerne (Billede 99,1) ind i krogene på loftet.

6.12.6 Hejseseng, elektrisk styret



- ▶ Sluk læselamperne i hejsesengen, når hejsesengen køres op. Brandfare!
- ▶ Sluk læselamperne på undersiden af hejsesengen, når hejsesengen sænkes. Brandfare!
- ▶ Grib ikke ind mellem seng og sidevæg, når sengen sænkes eller løftes. Fare for at komme i klemme!
- ▶ Sænk eller løft kun sengen, når der ikke befinder sig en last på sengen.
- ▶ Sænk kun sengen, når sænkeområdet er frit.

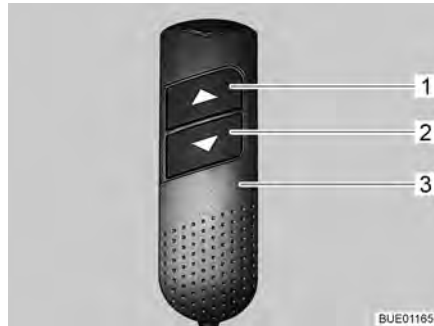

Billede 100 Manuel betjeningsdel



Billede 101 Hejseseng med opspændt sikkerhedsnet

Oprettelse af driftsklar tilstand

Efter hver spændingsafbrydelse (f.eks. oplødsning til vinteren) skal det elektriske drev gøres driftsklart igen. Gå frem på følgende måde:

- Tryk samtidigt på de to piletaster (Billede 100,1 og 2) på den manuelle betjeningsdel (Billede 100,3), og hold dem inde, indtil hejsesengen er kørt helt op, og der kan høres en bip-tone.

Åbning af hejseseng:

- Tryk på den nederste piletast (Billede 100,2) på den manuelle betjeningsdel (Billede 100,3), og hold den inde, indtil hejsesengen er kørt ned til yderstillingen.

Lukning af hejseseng:

- Tryk på den øverste piletast (Billede 100,1) på den manuelle betjeningsdel (Billede 100,3), og hold den inde, indtil hejsesengen er kørt op til yderstillingen.

Overbelastningssikring

Hvis hejsesengen støder på en forhindring (f.eks. en person eller en nakkestøtte), når den åbnes eller lukkes, standser overbelastningssikringen bevægelsen. Hejsesengen kan først bevæges videre efter et reset af overbelastningssikringen.

Udførelse af reset:

- Sluk 12 V-forsyningen på panelet, og tænd den igen.
- Kør hejsesengen i den modsatte retning indtil slutanslaget med piletasten (Billede 100, 1 eller 2).

Sikkerhedsnet

Sikkerhedsnettet (Billede 101,2) med fastgørelsesselerne ligger i hejsesengen under madrassen. Spænd først sikkerhedsnettet, når personerne allerede er i hejsesengen.

Spænding:

- Sæt fastgørelsesselerne (Billede 101,1) ind i krogene på loftet.

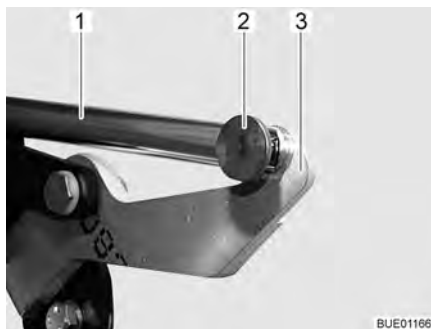

Billede 102 Drev

Nødfunktion

Hvis hejsesengen ikke længere kan bevæges med den manuelle betjeningsdel (f.eks. fordi instrumentspændingen svigter), kan hejsesengen også betjenes manuelt. Gå frem på følgende måde:

- Tag forbindelsen (f.eks. split og stift) (Billede 102,2) mellem skubstangen (Billede 102,1) og håndtaget (Billede 102,3) af.
- Åbn og luk hejsesengen manuelt.
- Kontakt kundeservice.

6.12.7 Trin, kan trækkes ud

Afhængigt af modellen er køretøjet udstyret med et trin til at trække ud. Trinnet er integreret i køkkenblokken.



Billede 103 Trin, trukket ud

- Åbnes:*
- Tryk på frigørelsesknappen (Billede 103,1) på håndtaget og hold den inde.
 - Træk trinnet (Billede 103,2) helt ud ved håndtaget.

- Lukkes:*
- Skub trinnet ind, indtil der lyder et klik, når låsen går i indgreb.

6.12.8 Trin, udklappeligt



- ▶ Der må kun gås på trinnet, når det står sikkert.

Afhængigt af modellen er køretøjet udstyret med et trin til at klappe ud. Trinnet er fastgjort i et separat magasin foran den bageste seng.



Billede 104 Trin, klappet ud



Billede 105 Lås

- Åbnes:**
- Åbn magasinets dør (Billede 104,1).
 - Lås trinets op (Billede 105,1).
 - Klap trinets (Billede 104,2) helt ud. Støttebøjlen (Billede 104,3) skal pege lodret ned og stå fast på gulvet.
- Lukkes:**
- Klap trinets (Billede 104,2) helt ind.
 - Lås trinets (Billede 105,1).
 - Luk og lås magasinets dør (Billede 104,1).

6.13 Ombygning af siddegrupper til soveværelse

6.13.1 Lille midtersiddegruppe

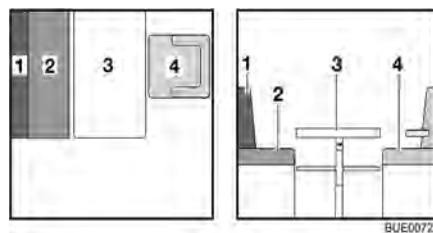

Billede 106 Før ombygningen

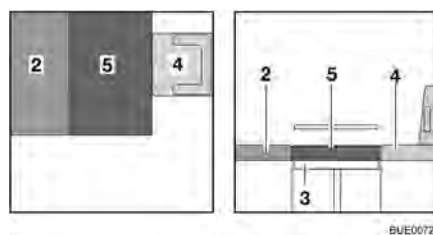

Billede 107 Efter ombygningen

- Drej førersædet (Billede 106,4), og skub det helt frem.
- Ombyg bordet (Billede 106,3) til underdel til en seng (se afsnit 6.10).
- Læg ryghynden (Billede 106,1) til side.
- Læg den ekstra hynde (Billede 107,5) på bordet.
- Skub evt. førersædet (Billede 107,4) bagud igen.

6.13.2 Modstående siddegruppe (bug)

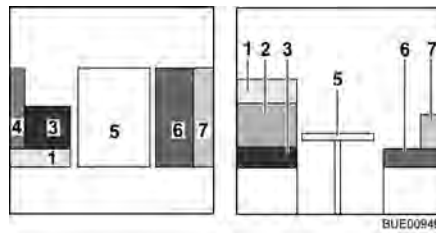

Billede 108 Før ombygningen

- 1 Ryghynde
- 2 Ryghynde
- 3 Sædehynde
- 4 Sidehynde
- 5 Bord
- 6 Sædehynde
- 7 Ryghynde
- 8 Sidde-udvidelse
- 9 Ekstra hynde
- 10 Ekstra hynde

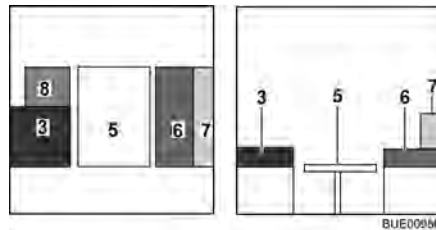

Billede 109 Under ombygningen

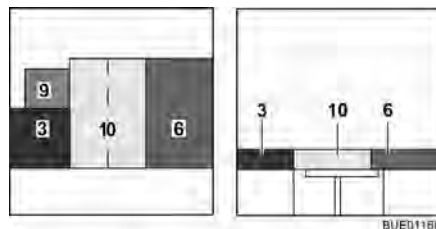

Billede 110 Efter ombygningen

- Ombyg bordet (Billede 108,5) til underdel til en seng (se afsnit 6.10).
- Læg de to ryghynder (Billede 108,1 og 2) til side.
- Læg sidehynden (Billede 108,4) til side.
- Tryk på trykknappen på siddebænken og træk sidde-udvidelsen (Billede 109,8) frem.
- Læg den ekstra hynde (Billede 110,9) på sidde-udvidelsen.
- Klap den ekstra hynde (Billede 110,10) op og læg den på bordet.
- Læg ryghynden (Billede 110,7) til side.

6.13.3 Midtersiddebænk med langsgående bænk (smal)

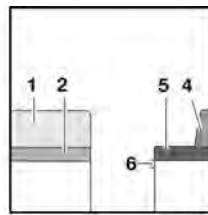
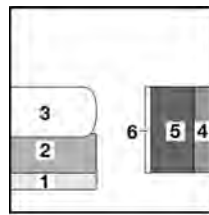

- 1 Ryghynde
- 2 Sædehynde
- 3 Bord
- 4 Ryghynde
- 5 Sædehynde
- 6 Sengetøjsmagasinets forlængelse
- 7 Ekstra hynde

Billede 111 Før ombygningen

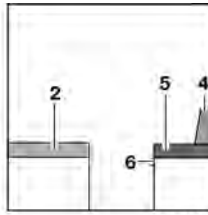
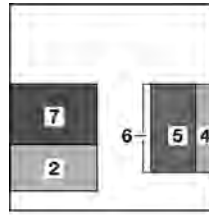

Billede 112 Under ombygningen

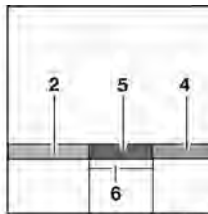
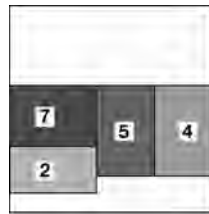

Billede 113 Efter ombygningen

- Ombyg bordet (Billede 111,3) til underdel til en seng (se afsnit 6.10).
- Læg ryghynden (Billede 111,1) til side.
- Læg den ekstra hynde (Billede 112,7) på bordet.
- Træk sengetøjsmagasinets forlængelsen (Billede 113,6) ud.
- Læg sædehynden (Billede 113,5) ned i midten.
- Læg ryghynden (Billede 113,4) mellem sædehynden og væggen.

6.13.4 Midtersiddebænk med langsgående bænk

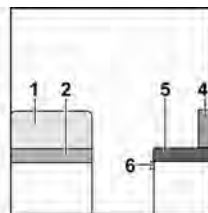
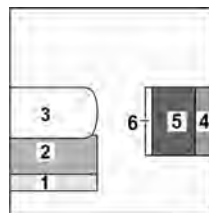

- 1 Ryghynde
- 2 Sædehynde
- 3 Bord
- 4 Ryghynde
- 5 Sædehynde
- 6 Sengetøjsmagasinets forlængelse
- 7 Ekstra hynde
- 8 Ekstra hynde
- 9 Sengeudvidelse (ekstraudstyr)
- 10 Ekstra hynde (ekstraudstyr)

Billede 114 Før ombygningen

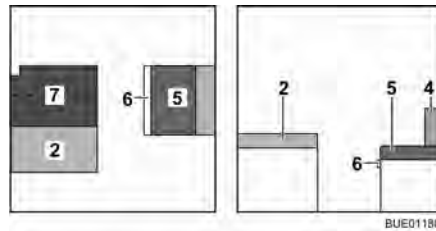

Billede 115 Under ombygningen

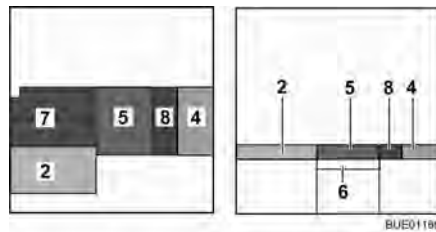

Billede 116 Efter ombygningen

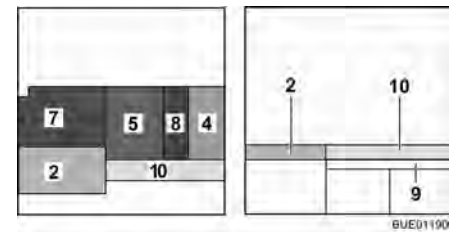

Billede 117 Efter ombygningen (ekstraudstyr)

- Ombyg bordet (Billede 114,3) til underdel til en seng (se afsnit 6.10).
- Tag ryghynden (Billede 114,1) af, og læg den til side.
- Klap den ekstra hynde (Billede 115,7) op og læg den på bordet.
- Træk sengetøjsmagasinets forlængelsen (Billede 116,6) ud.
- Læg sædehynden (Billede 116,5) ned i midten.
- Læg ryghynden (Billede 116,4) mellem sædehynden og væggen.
- Læg den ekstra hynde (Billede 116,8) mellem sædehynden og ryghynden.
- Sæt sengeudvidelsen (Billede 117,9) ind i holderne på slagbænken (ekstraudstyr).
- Læg den ekstra hynde (Billede 117,10) på sengeudvidelsen (ekstraudstyr).

6.13.5 Midtersiddebænk med langsgående bænk (Van)

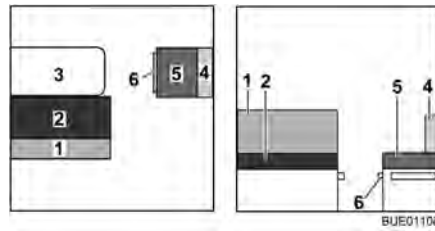

Billede 118 Før ombygningen

- 1 Ryghynde
- 2 Sædehynde
- 3 Bord
- 4 Ryghynde
- 5 Sædehynde
- 6 Sengetøjsmagasinets forlængelse
- 7 Ekstra hynde (klapbar)
- 8 Forlængelse af siddepladen
- 9 Sengeudvidelse
- 10 Ekstra hynde

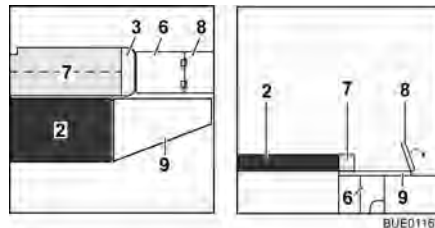

Billede 119 Under ombygningen

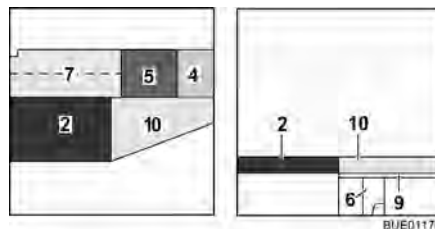

Billede 120 Efter ombygningen

- Ombyg bordet (Billede 118,3) til underdel til en seng (se afsnit 6.10).
- Tag ryghynden (Billede 118,1) af, og læg den til side.
- Tag ryghynden (Billede 118,4) og sædehynden (Billede 118,5) af og læg dem til side.
- Træk sengetøjsmagasinets forlængelsen (Billede 119,6) ud.
- Vip siddepladens forlænger (Billede 119,8) ud.
- Klap den ekstra hynde (Billede 119,7) op og læg den på bordet.
- Læg sædehynden (Billede 120,5) ned i midten.
- Læg ryghynden (Billede 120,4) mellem sædehynden og væggen.
- Sæt sengeudvidelsen (Billede 119,9) ind i holderne på slagbænken.
- Læg den ekstra hynde (Billede 120,10) på sengeudvidelsen.

6.13.6 Midtersiddebænk med langsgående bænk (med ekstra hynde)

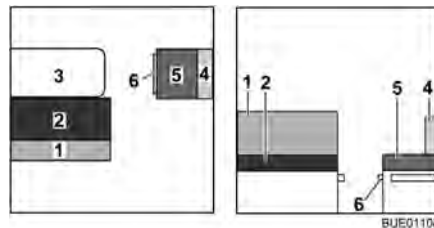

Billede 121 Før ombygningen

- 1 Ryghynde
- 2 Sædehynde
- 3 Bord
- 4 Ryghynde
- 5 Sædehynde
- 6 Sengetøjsmagasinets forlængelse
- 7 Ekstra hynde (klapbar)
- 8 Forlængelse af siddepladen
- 9 Sengeudvidelse
- 10 Ekstra hynde
- 11 Ekstra hynde

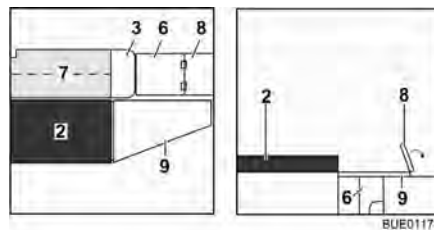

Billede 122 Under ombygningen

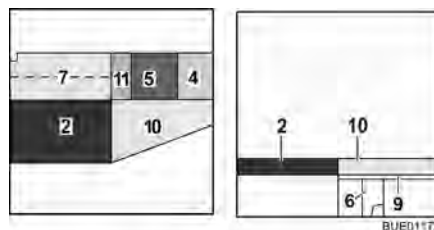

Billede 123 Efter ombygningen

- Ombyg bordet (Billede 121,3) til underdel til en seng (se afsnit 6.10).
- Tag ryghynden (Billede 121,1) af, og læg den til side.
- Tag ryghynden (Billede 121,4) og sædehynden (Billede 121,5) af og læg dem til side.
- Træk sengetøjsmagasinets forlængelsen (Billede 122,6) ud.
- Vip siddepladens forlænger (Billede 122,8) ud.
- Klap den ekstra hynde (Billede 122,7) op og læg den på bordet.
- Læg sædehynden (Billede 123,5) ned i midten.
- Læg ryghynden (Billede 123,4) mellem sædehynden og væggen.
- Læg den ekstra hynde (Billede 123,11) mellem sædehynden (Billede 123,5) og den ekstra hynde (Billede 123,7).
- Sæt sengeudvidelsen (Billede 122,9) ind i holderne på slagbænken.
- Læg den ekstra hynde (Billede 123,10) på sengeudvidelsen.

Kapitelloversigt

I dette kapitel finder De henvisninger om køretøjets gasanlæg.

Henvisningerne vedrører i detaljer:

- Sikkerheden
- Udskiftningen af gasflasker
- Gasafspærringsventilerne
- Den eksterne gastilslutning
- Det automatiske omkoblingsanlæg
- Gasadvarselsanlægget

Betjeningen af de gasdrevne apparater i køretøjet er beskrevet i kapitel 9.

7.1 Generelt



- ▶ Før der køres, når køretøjet forlades, eller når gasapparaterne ikke anvendes, skal alle gasafspærringsventiler og hovedafspærringsventilen på gasflasken lukkes.
- ▶ Ved optankning, på færger eller i garagen må intet andet apparat (f.eks. varmeovn eller køleskab) være gang, hvis det bruges med åben flamme. Eksplosionsfare!
- ▶ Hvis et apparat bruges med åben flamme, må apparatet ikke sættes i gang i lukkede rum (f.eks. garager). Fare for forgiftning og kvælning!
- ▶ Gasanlægget må kun vedligeholdes, repareres eller ændres af et autoriseret værksted.
- ▶ Lad gasanlægget kontrolleres af et autoriseret værksted i overensstemmelse med de nationale bestemmelser, inden det tages i brug. Det gælder også for ikke-indregistrerede køretøjer. Ved ændringer på gasanlægget skal gasanlægget straks kontrolleres af et autoriseret værksted.
- ▶ Gastrykregulatoren og forbrændingsgasrørene skal også kontrolleres. Gastrykregulatoren skal udskiftes efter senest 10 år. Køretøjets ejer er ansvarlig for foranstaltningen.
- ▶ Hvis gasanlægget er defekt (gaslugt, højt gasforbrug), er der eksplosionsfare! Luk straks hovedafspærringsventilen på gasflasken. Åbn vinduer og døre, og luft grundigt ud.
- ▶ Hvis gasanlægget er defekt: Undlad at ryge, bruge åben ild eller tænde for el-kontakter (lyskontakter osv.).
- ▶ Sørg for en tilstrækkelig ventilation, før komfuret tages i brug. Åbn vinduet eller taglugen.
- ▶ Anvend ikke gasapparatet eller gasbageovnen til opvarmning.
- ▶ Hvis der er flere gasapparater, er det nødvendigt med en gasafspærringsventil for hvert gasapparat. Hvis enkelte gasapparater ikke anvendes, skal den pågældende gasafspærringsventil lukkes.
- ▶ Tændsikringerne skal lukke i løbet af et minut, efter at gasflammen er gået ud. Det kan høres ved, at der lyder et klik. Kontrollér funktionen af og til.
- ▶ De indbyggede gasapparater er udelukkende beregnet til en drift med propangas og butangas eller en blanding af begge gasser. Gastrykregulatoren samt alle indbyggede gasapparater er dimensioneret til et driftstryk på 30 mbar.



- ▶ Propangas er egnet til gasudvikling ned til -42 °C, butangas derimod kun ned til 0 °C. Ved lavere temperaturer er der ikke noget gastyk mere. Butangas er ikke egnet til anvendelse om vinteren.
- ▶ Kontrollér regelmæssigt, at gasslangen på gasflasketilslutningen er tæt. Gasslangen må ikke være porøs eller have små revner. Lad et autoriseret værksted udskifte gasslangen senest 10 år efter produktionsdatoen. Ejeren af gasanlægget har ansvaret for, at udskiftningen foretages.
- ▶ Gaskassen er på grund af sin funktion og konstruktion et rum, der åbent udadtil. Tildæk aldrig den seriemæssigt monterede mekaniske ventilationsanordning. Udstrømmende gas kan i modsat fald ikke ledes ud i det fri.
- ▶ Anvend ikke gaskassen som magasin, da der kan trænge fugtighed ind.
- ▶ Sørg for at sikre gaskassen mod, at uvedkommende kan få adgang til den. Hertil skal adgangen lukkes.
- ▶ Hovedafspærringsventilen på gasflasken skal være tilgængelig.
- ▶ Tilslut kun gasapparater (f.eks. gasgrill), der er dimensioneret til et gastyk på 30 mbar.
- ▶ Forbrændingsgasrøret skal være tæt og fast tilsluttet både til kogeapparatet og skorstenen. Forbrændingsgasrøret må ikke være beskadiget.
- ▶ Forbrændingsgasserne skal kunne strømme uhindret ud i det fri, og frisk luft skal kunne strømme uhindret ind. Derfor skal skorstene og indsugningsåbninger holdes rene og frie (f.eks. for sne og is). Der må der ikke ligge snevolde el. lignende på køretøjet.

7.2 Gasflasker



- ▶ Tag kun gasflasker med i gaskassen.
- ▶ Stil gasflasker lodret i gaskassen.
- ▶ Spænd gasflasker fast, så de ikke kan dreje sig og vælte.
- ▶ Når gasflaskerne ikke er tilsluttet til gasslangen, skal beskyttelsehætten altid sættes på.
- ▶ Luk hovedafspærringsventil på gasflasken, før gastykregulatoren eller gasslangen tages af gasflasken.
- ▶ Tilslut kun gastykregulatoren eller gasslangen til gasflaskerne med hånden. Anvend ikke værktøj.
- ▶ Brug udelukkende specielle gastykregulatorer med sikkerhedsventil til anvendelse i køretøjer. Andre gastykregulatorer er ikke tilladte og er ikke tilstrækkelige for den kraftige belastning.
- ▶ Anvend afisningsanlæg (Eis-Ex) til gastykregulatoren ved temperaturer under 5 °C.
- ▶ Benyt altid kun 11 kg- eller 5 kg-gasflasker. Camping-gasflasker med indbygget kontraventil (blå flasker med maks. indhold på 2,5 hhv. 3 kg) må kun undtagelsesvis anvendes med en sikkerhedsventil.
- ▶ Til udvendige gasflasker skal der benyttes så korte slanger som muligt (maks. 150 cm).
- ▶ Spær aldrig ventilationsåbningerne i gulvet under gasflaskerne.



- ▷ Ved nogle modeller befinder gaskassen sig direkte bag indgangsdøren. Ved disse modeller må gaskassen kun åbnes, når indgangsdøren er lukket. Fare for beskadigelse.



- ▷ Til gasforbrugere skal gastykket reduceres til 30 mbar.
- ▷ Tilslut den ikke-indstillige gastykregulator med sikkerhedsventil direkte på gasflasken.
Gastykregulatoren reducerer gastykket i gasflasken til gasapparaternes driftstryk.
- ▷ Til at påfylde og tilslutte gasflaskerne i Europa kan de pågældende europåfyldningssæt og euro-flaskesæt købes hos tilbehørshandel.
- ▷ Informationer fås hos forhandlerne eller serviceafdelingen.
- ▷ Informationer vedr. gasforsyningen i Europa er angivet i kapitel 17.

7.3 Udskiftning af gasflasker



- ▶ Når gasflaskerne udskiftes, må der ikke ryges og ikke bruges åben ild.
- ▶ Efter udskiftningen af gasflaskerne skal man kontrollere, om der kommer gas ud ved tilslutningsstederne. Dertil sprøjtes tilslutningsstedet ind med læksøge-spray. Tilbehørshandlen tilbyder dette middel.

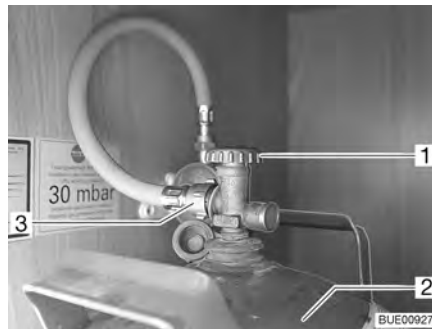

Billede 124 Gaskasse

- Åbn den udvendige klap til gaskassen (se kapitel 6).
- Luk hovedafspærringsventilen (Billede 124,1) på gasflasken (Billede 124,2). Bemærk pilens retning.
- Skru gaslangen (Billede 124,3) manuelt af gasflasken.
- Løsn fastspændingsremmene og tag gasflasken ud.
- Stil den fyldte gasflaske i gaskassen.
- Fastgør gasflasken med fastspændingsremmene.
- Skru gaslangen manuelt på gasflasken.

7.4 Gasafspærringsventiler

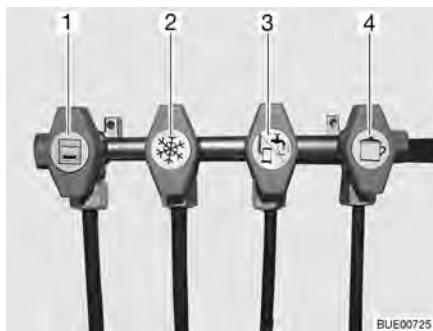

- 1 Bageovn
- 2 Køleskab
- 3 Varmeovn/vandvarmer
- 4 Komfur

Billede 125 Symbolerne på gasafspærringsventilerne

I køretøjet er der for hvert gasapparat indbygget en gasafspærringsventil (Billede 125).

Gasafspærringsventilerne befinder sig i køretøjet på forskellige positioner og kan også være monteret adskilt.

7.5 Ekstern gastilslutning (ekstraudstyr)



- ▶ Benyttes den eksterne gastilslutning ikke, så luk altid for gasafspærringsventilen.
- ▶ Tilslut kun gasforbrugere til den eksterne gastilslutning, som har den passende adapter.
- ▶ Der må kun tilsluttes eksterne gasforbrugere, der er dimensionerede til et driftstryk på 30 mbar.
- ▶ Vær opmærksom på, at der ikke strømmer gas ud ved tilslutningsstedet efter tilslutningen og åbningen af gasafspærringsventilen. Hvis den eksterne gastilslutning ikke er tæt, strømmer gassen ud i det fri. Luk gasafspærringsventilen og hovedafspærringsventilen på gasflasken med det samme. Lad den eksterne gastilslutning kontrollere af et autoriseret værksted.
- ▶ Når en ekstern gasforbruger tilsluttes, må der ikke være gnistkilder i nærheden af den eksterne gastilslutning.
- ▶ Anvend ikke den eksterne gastilslutning til at fylde gasflaskerne. Overhold klæbemærkaten med henvisning på den eksterne gastilslutning.

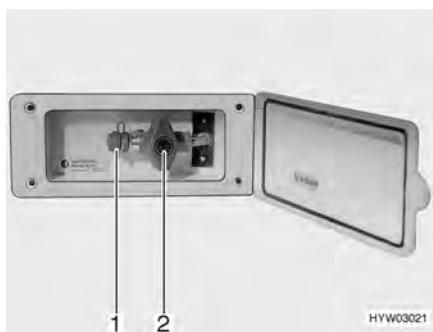

Billede 126 Ekstern gastilslutning, gasafspærringsventil lukket

Den eksterne gastilslutning (Billede 126) befinder sig alt efter model bagpå eller i venstre hhv. højre side af køretøjet.

- Tilslut det eksterne gasapparat på tilslutningsstedet (Billede 126,1).
- Åbn gasafspærringsventilen (Billede 126,2).

7.6 Crash-Protection-Unit-omkoblingsanlæg (ekstraudstyr)



► Anvend ikke omkoblingsanlægget i lukkede rum.



- ▷ Hvis køretøjet er udstyret med Crash-Protection-Unit, må varmeovnen i opholdsrummet være i drift under kørslen.
- ▷ Hvis køretøjet er udstyret med et panel fra DT-serien, og omkoblingsanlægget betjenes via dette panel, bortfalder betjeningsenheden.
- ▷ Se derudover betjeningsvejledningen fra producenten.

Crash-Protection-Unit er et automatisk omkoblingsanlæg med betjeningsenhed for et gasanlæg med to flasker. Omkoblingsanlægget skifter automatisk gastilførslen fra driftsflasken til reserveflasken, når driftsflasken er tom eller ikke længere er driftsklar. På den måde kan gasforbrugerne blive ved med at være i drift. Omkoblingsanlægget er egnet til alle normale gasflasker fra 3 kg til 33 kg. Ved en ulykke, eller hvis køretøjet har en for kraftig hældning, afbrydes gasforsyningen automatisk.

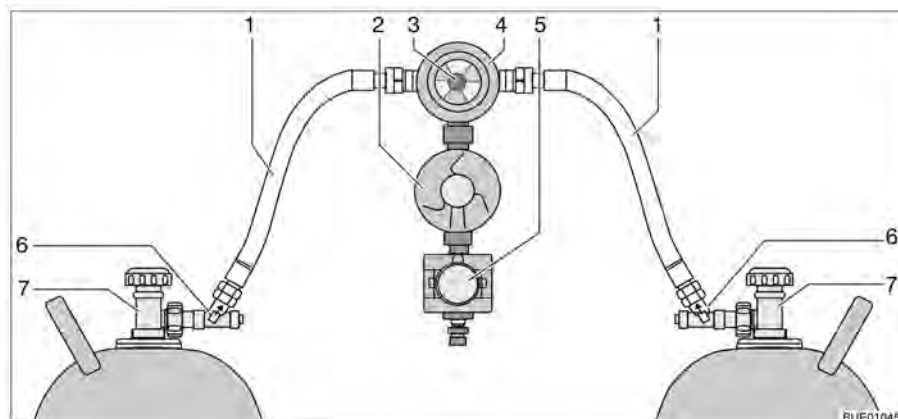

Billede 127 Crash-Protection-Unit-omkoblingsanlæg

Anlæggets konstruktion

Crash-Protection-Unit består af to flowbegrænsere med manuel frigørelsesanordning (Billede 127,6), en omkoblingsventil (Billede 127,4) med trykregulator (Billede 127,2), en elektroventil (Billede 127,5) og betjeningsenheden med trefarvet LED. Omkoblingsventilen er monteret mellem de to gaslanger (Billede 127,1).

Med drejeknappen (Billede 127,3) på omkoblingsventilen kan det bestemmes, hvilken af gasflaskerne der anvendes som driftsflasken og hvilken gasflaske som reserveflaske.



Billede 128 Betjeningsenhed

Det er kun de elektriske funktioner der kan tilkobles på betjeningsenheden (Billede 128). Gasflaskernes hovedafspærringsventiler (Billede 127,7) og frigørelsesanordningerne (Billede 127,6) skal åbnes manuelt.

Omkoblingsventilen sikrer et konstant gastryk uafhængigt af, hvilken gasflaske der leverer gas. Indikatoren i omkoblingsventilen viser, hvor meget der er i driftsflasken. Hvis indikatoren er grøn, foregår gasforsyningen endnu fra driftsflasken. Når indikatoren er rød, er driftsflasken tom. Gasforsyningen gennemføres så via reserveflasken.

Kontrollampen på betjeningsenheden viser gasanlæggets tilstand. Hvis kontrollampen (Billede 128,1) lyser grønt, er anlægget i orden. Hvis kontrollampen blinker rødt eller lyser, foreligger der en fejl. Gasforsyningen er afbrudt.

Ibrugtagning:

- Åbn hovedafspærringsventilerne på gasflaskerne (Billede 127,7).
- Tryk på frigørelsesanordningerne (Billede 127,6) én efter én i 10 sekunder.
- Med drejeknappen (Billede 127,3) på omkoblingsventilen (Billede 127,4) vælges gasflasken, som der først og fremmest skal tappes gas fra (driftsflaske).
Drej altid drejeknappen indtil anslag.
- Tænd for omkoblingsanlægget på betjeningsenheden (Billede 128).
Stil vippekontakten (Billede 128,2) på "ON". Nu er omkoblingsventilen udluftet. Kontrollampen (Billede 128,1) blinker gult (systemtest) og lyser derefter grønt.

Slukkes:

- Stil vippekontakten (Billede 128,2) på "OFF". Kontrollampen (Billede 128,1) slukker.
- Luk hovedafspærringsventilerne på gasflaskerne (Billede 127,7).



► Når gasflaskerne udskiftes, må der ikke ryges og ikke bruges åben ild.

Udskiftning af gasflasker:

- Omstil drejeknappen på omkoblingsventilen. Indikatoren bliver grøn igen. Hvis indikatoren forbliver rød, er reserveflasken også tom og skal også udskiftes.
- Luk hovedafspærringsventilen på den tomme gasflaske.
- Skru gasslangen af gasflasken.
- Løsn fastspændingsremmene og tag gasflasken ud.
- Stil den nye gasflaske i gaskassen.
- Fastgør gasflasken med fastspændingsremmene.

- Tilslut den fulde gasflaske til gasslangen.
- Åbn hovedafspærringsventilen på gasflasken.
- Tryk i 10 sekunder på frigørelsesanordningen.
- Omstil drejeknappen på omkoblingsventilen på den udskiftede flaske. Når indikatoren er grøn, er frigørelsesanordningen åben.
- Indstil drejeknappen på omkoblingsventilen med en halv omdrejning, så den netop udskiftede gasflaske anvendes som reserveflaske.

7.7 DuoControl-omkoblingsanlæg (ekstraudstyr)



► Anvend ikke omkoblingsanlægget i lukkede rum.



▷ Se derudover betjeningsvejledningen fra producenten.

DuoControl er et automatisk omkoblingsanlæg med fjernviser for et gas anlæg med to flasker. DuoControl-omkoblingsanlægget skifter automatisk gastilførslen fra driftsflasken til reserveflasken, når driftsflasken er tom eller ikke længere er driftsklar. På den måde kan gasforbrugerne blive ved med at være i drift. DuoControl-omkoblingsanlægget er egnet til alle normale gasflasker fra 3 kg til 33 kg.

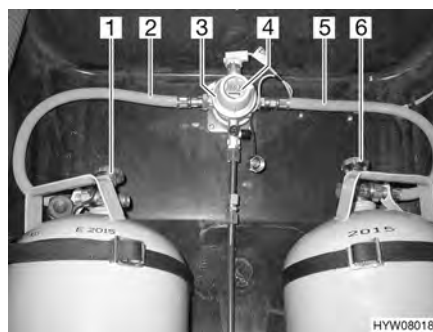

Billede 129 DuoControl-omkoblingsanlæg

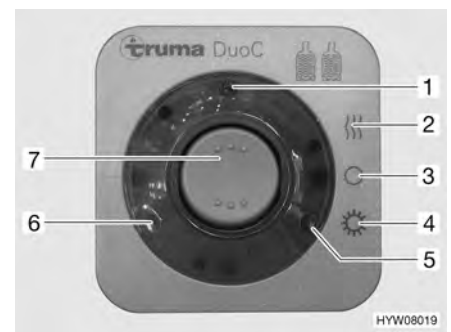

Billede 130 Betjeningsenhed

Anlæggets konstruktion

DuoControl-omkoblingsanlægget består af en omkoblingsventil (Billede 129,3) og betjeningsenheden (Billede 130). Omkoblingsventilen er monteret mellem gasslangerne (Billede 129,2 og 5). Med drejeknappen (Billede 129,4) på omkoblingsventilen kan det bestemmes, hvilken af gasflaskerne der anvendes som driftsflaske og hvilken gasflaske som reserveflaske. Omkoblingsventilen er udstyret med regulator-afisningsanlægget Eis-Ex. På den måde undgås fejl på gas anlægget om vinteren.

Det er kun de elektriske funktioner der kan tilkobles på betjeningsenheden (Billede 130). Gasflaskernes hovedafspærringsventiler (Billede 129,1 og 6) skal åbnes manuelt.

Omkoblingsventilen sikrer et konstant gstryk uafhængigt af, hvilken gasflaske der leverer gas. De to kontrol-lamper på betjeningsenheden viser driftsflaskens påfyldningsniveau. Lyser den grønne kontrollampe (Billede 130,6), er driftsflasken fuld. Lyser den røde kontrollampe (Billede 130,5), er driftsflasken tom. Gasforsyningen gennemføres så via reserveflasken.

Driftsarter DuoControl-omkoblingsanlægget har to driftsarter:

- Vinterdrift "til og opvarmning"
- Sommerdrift "til"

Ibrugtagning:

- Åbn hovedafspærringsventilerne på gasflaskerne (Billede 129,1 og 6).
- Med drejeknappen (Billede 129,4) på omkoblingsventilen (Billede 129,3) vælges gasflasken, som der først og fremmest skal tappes gas fra (driftsflaske).
Drej altid drejeknappen indtil anslag.
- Tænd for DuoControl-omkoblingsanlægget på betjeningsenheden (Billede 130).
Stil i den forbindelse vippekontakten (Billede 130,7) på vinterdrift "til og opvarmning" (Billede 130,2) eller på sommerdrift "til" (Billede 130,4). Nu er omkoblingsventilen udluftet. Den gule kontrollampe (Billede 130,1) lyser, hvis vinterdrift vælges og regulator-afisningsanlægget er tændt.

Slukkes:

- Stil vippekontakten (Billede 130,7) på "O" (Billede 130,3). Den gule kontrollampe (Billede 130,1) slukker.
- Luk hovedafspærringsventilerne på gasflaskerne (Billede 129,1 og 6).

Fjernviser Kontrollamperne på betjeningsenheden (Billede 130,5 og 6) signaliserer inde i køretøjet, om driftsflasken er driftsklar.

Skift af gasflasker Slukker den grønne kontrollampe (Billede 130,6) under driften, og den røde kontrollampe (Billede 130,5) lyser, er den som driftsflaske valgte gasflaske tom og skal skiftes. Reserveflasken forsyner fortsat gasforbrugerne med gas.



► Når gasflaskerne udskiftes, må der ikke ryges og ikke bruges åben ild.

Udskiftning af gasflasker:

- Luk hovedafspærringsventilen på den tomme gasflaske.
- Skru gasslangen af gasflasken.
- Tilslut den fulde gasflaske til gasslangen.
- Åbn hovedafspærringsventilen på gasflasken.
- Indstil drejeknappen på omkoblingsventilen med en halv omdrejning, så den netop udskiftede gasflaske anvendes som reserveflaske.

7.8 Gasadvarselsanlæg (ekstraudstyr)



- ▷ Hvis gassensoren eller et kabel er defekt, lyder summeren, indtil defekten er udbedret.
- ▷ Hvis der anvendes deodorantspray, hårspray eller et stærkt rengøringsmiddel i umiddelbar nærhed af gassensoren, kan der udløses en fejlalarm. Der kan også udløses en fejlalarm ved et længere ophold i en tunnel (kø).
- ▷ Se derudover betjeningsvejledningen fra producenten.

Gasadvarselsanlægget har to opgaver:

- Alarm ved et overfald med bedøvelsesgas
- Alarm ved en læk i gasanlægget

Gasadvarselsanlægget er driftsklart, så snart 12 V-instrumentnettet forsynes med spænding.



Billede 131 Gassensor

Den blinkende lysdiode (Billede 131,2) ved siden af klemrækken på gassensoren (Billede 131,1) viser, at det er driftsklart.

- Summeren slukkes:*
- Sluk 12 V-forsyningen kortvarigt, og tænd den igen (f.eks. på sikkerhedsafbryderen i netdelen).



Kapiteloversigt

I dette kapitel finder De henvisninger om køretøjets elektriske anlæg. Henvisningerne vedrører i detaljer:

- Sikkerheden
- Forklaringer af fagbegreber vedr. batteriet
- 12 V-instrumentnet
- Startbatteriet
- Opholdsrummets batteri
- EI-blokken
- Panelet
- Solcelleanlægget
- 230 V-instrumentnettet
- Tilslutningen til 230 V-forsyningen
- Sikringsbelægning
- Den udvendige stikdåse
- Ledningsføringen

Betjeningen af de elektrisk drevne apparater i beboelsesdelen er beskrevet i kapitlet 9.

8.1 Generelle sikkerhedshenvisninger



- ▶ Arbejde på det elektriske anlæg må kun udføres af fagpersonale.
- ▶ Alle elektriske apparater (f.eks. mobiltelefoner, radioer, fjernsyn eller DVD-afspillere), der efterfølgende indbygges i køretøjet og anvendes under kørslen, skal have bestemte kendetegn: Det er CE-mærkning, EMC-kontrol (elektromagnetisk kompatibilitet) og "E1"-kontrollen. Kun på den måde er køretøjets funktionssikkerhed sikret under kørslen. I modsat fald er det muligt, at airbaggen udløses eller køretøjets elektronik forstyrres.

Køretøjet er et sikkert opholdssted under et tordenvejr (Faraday-bur). Men afbryd for en sikkerheds skyld 230 V-tilslutningen, og træk antennen ind for at beskytte de elektriske apparater.

8.2 Definitioner

Hvilespænding Hvilespændingen er batteriets spænding i hvilestand, dvs. der forbruges ikke strøm, og batteriet lades ikke op.

Hvilestrøm Nogle elektriske forbrugere som f.eks. ur og kontrollamper kræver permanent elektrisk strøm. De betegnes derfor også som forbrugere på standby. Denne hvilestrøm løber også, når 12 V-forsyningen er slukket.

Dybafladning Der er overhængende fare for en dybafladning af batteriet, hvis et batteri aflades fuldstændigt via tilsluttede forbrugere og hvilestrøm.



- ▷ Dybafladning beskadiger batteriet.

Kapacitet Man betegner elektricitetsmængden, som et batteri kan lagre, som kapacitet.

Et batteris kapacitet angives i amperetimer (Ah). Hvis batteriet har en kapacitet på 80 Ah, kan det i 80 timer give en strøm på 1 A eller 40 timer 2 A. Ydre påvirkninger som f.eks. temperatur ændrer batteriets lagerevne.

8.3 12 V-instrumentnet

8.3.1 Startbatteri

Startbatteriet bruges til at starte motoren og forsyner basiskøretøjets elektriske forbrugere samt ekstra apparater som radio, navigationsudstyr eller centrallås med spænding. Startbatteriets monteringssted findes i betjeningsvejledningen til basiskøretøjet.



- ▷ Ved modeller med en Fiat som basiskøretøj er radioen i førerhuset tilsluttet til opholdsrummets batteri.

Afladning

I dette afsnit findes henvisninger om afladning af startbatteriet.



- ▷ Dybafladning beskadiger batteriet.
- ▷ Oplad batteriet rettidigt.

Et helt opladet startbatteri dybaflades af hvilestrøm (forbrugere på standby). Forbrugere på standby er f.eks. ekstra apparater som radio, alarmanlæg, navigationsudstyr eller centrallås. Forbrugere på standby aflader startbatteriet, når køretøjsmotoren er standset.

Ved lave udetemperaturer mister batteriet kapacitet.

Opladning

I dette afsnit findes henvisninger om opladning af startbatteriet.



- ▶ Batterisyren i batteriet er giftig og ætsende. Undgå al kontakt med huden eller med øjnene.
- ▶ Ved opladning med et eksternt ladeaggregat er der eksplosionsfare. Oplad kun batteriet i rum, der er godt ventilerede, og langt fra åben ild og mulige gnistkilder.



- ▷ Lad batteriet op i mindst 20 timer før en midlertidig opklodsning.
- ▷ Ombyt ikke batterikablets poler ved tilslutning.
- ▷ Slå ikke tændingen til, når startbatteriet eller opholdsrummets batteri er afbrudt. Fare for kortslutning!
- ▷ Stands motoren, inden batteriet afbrydes eller tilsluttes, sluk 230 V-forsyningen og 12 V-forsyningen samt alle forbrugere. Fare for kortslutning!
- ▷ Se betjeningsvejledningerne til basiskøretøjet og til ladeaggregatet.

Startbatteri kan kun oplades helt med et eksternt ladeaggregat. Hvis køretøjet er tilsluttet til 230 V-forsyningen, får startbatteriet kun en vedligeholdelsesladning fra el-blokken. Mens der køres, er det heller ikke muligt at oplade startbatteriet helt med køretøjsdynamoen.

Ved opladning af startbatteriet med et eksternt ladeaggregat skal der gås frem på følgende måde:

- Stands køretøjsmotoren.
- Sluk 12 V-forsyningen på panelet. Kontrol-lamperne eller indikatorerne på panelet går ud.
- Skil den elektriske forbindelse mellem startbatteri og køretøj (træk f.eks. stikket ud).
- Sluk alle gasforbrugere, luk alle gasafspærringsventiler og hovedafspærringsventilen på gasflasken.
- Der er fare for kortslutning, når klemmerne tages af batteripolerne. Afbryd derfor først minuspolen og derefter pluspolen på startbatteriet.
- Kontrollér, om det eksterne ladeaggregat er frakoblet.
- Tilslut det eksterne ladeaggregat til startbatteriet. Vær opmærksom på polerne: Tilslut først tangen "+" til batteriets pluspol, derefter tangen "-" til batteriets minuspol.
- Tilslut det eksterne ladeaggregat.
- Informationer om batteriets ladetid findes i brugsanvisningen for det anvendte ladeaggregat.
- Informationer om batteriets styrke findes i angivelserne på batteriet.
- Afbryd ladeaggregatet i omvendt rækkefølge (først minuspolen).

8.3.2 Opholdsrummets batteri



- ▷ Anvend kun den indbyggede el-blok ved opladning af opholdsrummets batteri.
- ▷ Begynd kun en rejse med et fuldt opladet opholdsrummets batteri. Lad derfor opholdsrummets batteri op i mindst 20 timer før rejsen.
- ▷ Benyt under rejsen enhver lejlighed til at oplade opholdsrummets batteri.
- ▷ Lad opholdsrummets batteri op i mindst 20 timer efter rejsen.
- ▷ Lad batteriet op i mindst 20 timer før en midlertidig oplodsning.
- ▷ Ved udskiftning af opholdsrummets batteri må der kun benyttes batterier af samme type.
- ▷ Anvend kun batterier, der svarer til ladeaggregatets minimumkapacitet, når opholdsrummets batteri udskiftes. Se den separate betjeningsvejledning til ladeaggregatet. Batterier med for lav kapacitet opvarmes for kraftigt, når de oplades. Eksplosionsfare!
- ▷ Stands motoren, inden batteriet afbrydes eller tilsluttes, sluk 230 V-forsyningen og 12 V-forsyningen samt alle forbrugere. Fare for kortslutning!
- ▷ Slå ikke tændingen til, når startbatteriet eller opholdsrummets batteri er afbrudt. Fare for kortslutning!
- ▷ Tilslut kun apparater med maks. 10 A til stikdåserne på 12 V-instrumentnettet.
- ▷ Ved modeller med en Fiat som basiskøretøj er radioen i førerhuset tilsluttet til opholdsrummets batteri.



Hvis køretøjet ikke er tilsluttet til 230 V-forsyningen, eller hvis 230 V-forsyningen er frakoblet, forsyner opholdsrummets batteri opholdsrummet med 12 V jævnspænding. Opholdsrummets batteri har kun en begrænset energireserve. Anvend derfor ikke elektriske forbrugere som f.eks. radio eller lamper i et længere tidsrum uden 230 V-forsyning.

Monteringssted Se kapitel 16.

Afladning Hvilestrømmen, som nogle elektriske forbrugere konstant forbruger, aflader opholdsrummets batteri.



- ▷ Dybafladning beskadiger batteriet.
- ▷ Oplad batteriet rettidigt.

Et helt opladet batteri i opholdsrummet dybaflades af hvilestrøm (forbrugere på standby):

- Ved slukket sikkerheds-/udløbsventil efter ca. 9 måneder
- Ved tændt sikkerheds-/udløbsventil efter ca. 1,5 måned

Ved lave udetemperaturer mister batteriet kapacitet.

Batteriets selvafladning er også temperaturafhængig. Ved 20 til 25 °C udgør selvafladningen ca. 3 % af kapaciteten/måned. Selvafladningen forøges med stigende temperatur: Ved 35 °C udgør selvafladningen ca. 20 % af kapaciteten/måned.

Et gammelt batteri har ikke fuld kapacitet.

Jo flere elektriske forbrugere, der er tilsluttet, desto hurtigere forbruges energireserven i opholdsrummets batteri.

Opladning Lad kun opholdsrummets batteri op vha. el-blokken. Tilslut køretøjet så ofte som muligt til en 230 V-forsyning.



- ▷ Oplad batteriet i mindst 48 timer efter en dybafladning.



- ▷ Yderligere informationer findes i de separate dokumenter til opholdsrummets batteri.

8.4 EI-blok (EBL 99)



- ▷ Dæk ikke ventilationsåbninger til. Fare for overophedning!



- ▷ Afhængigt af modellen er det ikke alle stikpladser til sikringer, der er belagt.
- ▷ Yderligere informationer findes i den separate betjeningsvejledning fra producenten.

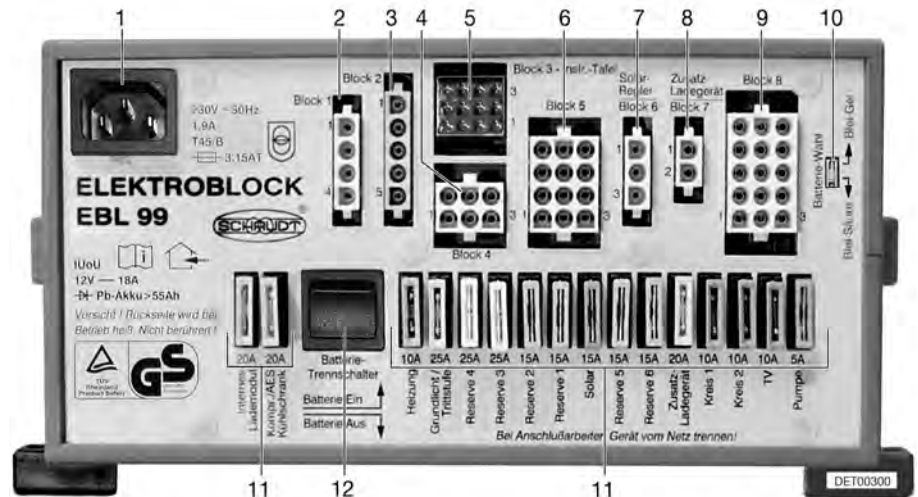

Billede 132 EI-blok (EBL 99)

- 1 Nettislutning 230 V~
- 2 Udgang: Blok 1 - køleskab
- 3 Indgang: Blok 2 - styreledninger, dynamo D+
- 4 Udgang: Blok 4 - varmeovn, sikkerheds-/udløbsventil, grundbelysning (belysning i indgangspartiet), indgangstrin
- 5 Udgang: Blok 3 - panel
- 6 Udgang: Blok 5 - solceller (hvis de findes), reserve 2, reserve 3, reserve 4
- 7 Udgang: Blok 6 - solcelleladeregulator (hvis den findes)
- 8 Udgang: Blok 7 - ekstra ladeaggregat
- 9 Udgang: Blok 8 - forbrugerkreds 1, forbrugerkreds 2, tv, vandpumpe, reserve 1, reserve 5, reserve 6
- 10 Kontakt batterivalg "Blei-Säure/Blei-Gel" (bly-syre/bly-gel)
- 11 Sikringer (se tabel i afsnit 8.9)
- 12 Batterikontakt (batteri til/fra)

Opgaver EI-blokken har følgende opgaver:

- EI-blokken lader opholdsrummets batteri op. Startbatteriet får kun en vedligeholdelsesladning fra el-blokken.
- EI-blokken overvåger spændingen på opholdsrummets batteri.
- EI-blokken fordeler strømmen til 12 V-strømkredsene og sikrer disse. Der kan tilsluttes apparater med maks. 10 A til stikdåserne.
- EI-blokken indeholder tilslutninger til en solcelleladeregulator, et ekstra ladeaggregat samt yderligere styrings- og overvågningsfunktioner.
- EI-blokken adskiller startbatteriet elektrisk fra opholdsrummets batteri, når køretøjsmotoren er standset. På den måde kan dør opholdsrummets 12 V-forbrugere ikke aflade startbatteriet.

EI-blokken arbejder kun i forbindelse med et panel.

Når el-blokken belastes kraftigt, reducerer det indbyggede ladeaggregat lade-strømmen. På den måde beskyttes ladeaggregatet mod overophedning. EI-blokken belastes f.eks. kraftigt, når opholdsrummets batteri er tomt og oplades, ekstra elektriske forbrugere er tilkøbet, og der er høje omgivelses-temperaturer.

Moneringssted Se kapitel 16.

8.4.1 Batterikontakt



- ▷ Når batterikontakten slukkes, åbner sikkerheds-/udløbsventilen. Vandet løber ud af vandvarmeren. Hvis batterikontakten blev tændt igen, skal sikkerheds-/udløbsventilen lukkes manuelt.
- ▷ Sluk derudover et køleskab med automatisk energivalg-system. Køleskabet skifter i modsat fald til gasdrift.
- ▷ Når batterikontakten blev tændt igen: Tag grundbelysning (belysning i indgangspartiet), indgangstrin, varmeovn og reserve 4 i brug igen (afhængigt af modellen). Tænd kort 12 V-hovedafbryderen. Dette gælder også, når opholdsrummets batteri blev afbrudt og tilsluttes igen.

Batterikontakten frakobler alle opholdsområdet 12 V-forbrugere, også sikkerheds-/udløbsventilen. Derved undgås en langsom afladning af opholdsrummets batteri, når køretøjet ikke anvendes gennem længere tid (f.eks. midlertidig opklodsning).

Batterierne kan derudover oplades af el-blokken, også når batterikontakten er slukket.

Tændes/slukkes:

- Tryk foroven på batterikontakten: Batteri til.
- Tryk forneden på batterikontakten: Batteri fra.

8.4.2 Batterivalgkontakt



- ▶ Hvis batterivalgkontakten er indstillet forkert, kan der dannes knaldgas. Eksplosionsfare!



- ▷ Hvis batterivalgkontakten stilles forkert, beskadiges opholdsrummets batteri.
- ▷ Foretag ingen ændring af fabrikkens indstilling af batterivalgkontakten.

8.4.3 Batteriovervågning



- ▷ Hvis opholdsrummets batteri er afladet, skal oplades helt igen så hurtigt som muligt.

Batteriovervågningen i el-blokken overvåger spændingen på opholdsrummets batteri.

Hvis batterispændingen falder under 10,5 V, frakobler batteriovervågningen i el-blokken alle 12 V-forbrugere bortset fra sikkerheds-/udløbsventilen.

Et køleskab med automatisk energivalg-system skifter til gasdrift.

Foranstaltninger:

- Sluk alle elektriske forbrugere, der ikke er ubetinget nødvendige, på den pågældende kontakt.
- Hvis det er nødvendigt, skal 12 V-forsyningen tændes igen med 12 V-hovedafbryderen med henblik på kortvarig drift. Dette er kun muligt, hvis batterispændingen ligger over 11 V. Hvis spændingen er lavere, kan 12 V-forsyningen først tændes igen, når opholdsrummets batteri er blevet opladet.

8.4.4 Batteriladning

Når køretøjsmotoren kører, oplades opholdsrummets batteri og startbatteriet med køretøjets dynamo. Når køretøjsmotoren er frakoblet, adskilles batterierne automatisk fra hinanden med et relæ i el-blokken. Derved forhindres det, at startbatteriet aflades af elektriske forbrugere i opholdsrummet. Dermed bibeholdes køretøjets startevne. Opladningstilstanden for opholdsrummets batteri hhv. for startbatteriet kan aflæses på panelet.

Når køretøjet er tilsluttet til 230 V-forsyningen, oplades opholdsrummets batteri og startbatteriet via lademodulet i el-blokken. Startbatteriet oplades kun med en vedligeholdelsesladning. Ladestrømmen tilpasses batteriets opladningstilstand. En overopladning er dermed ikke mulig.

For at udnytte den fulde effekt af lademodulet i el-blokken skal alle elektriske forbrugere slukkes under opladningen.

8.5 Panel IT 96-2

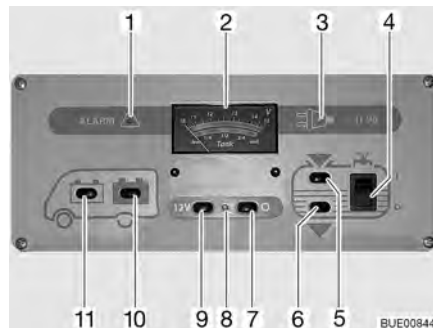

Billede 133 Panel IT 96-2

- 1 Advarsel lampe "ALARM" for opholdsrummets batteri
- 2 Viseinstrument V/tank
- 3 230 V-kontrollampe
- 4 Vippekontakt til vandpumpe til/fra
- 5 Kontakt til forespørgsel på niveauet i vandtanken
- 6 Kontakt til forespørgsel på niveauet i spildevandstanken
- 7 12 V-hovedafbryder "FRA"
- 8 12 V-kontrollampe
- 9 12 V-hovedafbryder "TIL"
- 10 Kontakt til forespørgsel på batterispændingen på opholdsrummets batteri
- 11 Kontakt til forespørgsel på startbatteriets batterispænding

8.5.1 12 V-hovedafbryder

12 V-hovedafbryderen (Billede 133,7 og 9) tænder og slukker for panelet og 12 V-forsyningen i opholdsrummet.

Undtagelse: Afhængigt af modellen forbliver sikkerheds-/udløbsventil, varmeovn, grundbelysning (belysning i indgangspartiet), indgangstrin og reserve 4 og AES-køleskab driftsklar.

Tændes: ■ Tryk på kontakten (Billede 133,9) "12 V": 12 V-forsyningen i opholdsrummet er tændt. Kontrollampen (Billede 133,8) lyser grønt.

Slukkes: ■ Tryk på kontakten (Billede 133,7) "O": 12 V-forsyningen i opholdsrummet er slukket. Kontrollampen (Billede 133,8) slukker.



- ▷ Sluk 12 V-hovedafbryderen, når køretøjet forlades. På den måde kan en unødigt afladning af opholdsrummets batteri undgås.
- ▷ Forbrugere som sikkerheds-/udløbsventil, ladeaggregat, solcelleladeregulator, panel eller lignende forbruger ca. 20 mA til 65 mA strøm fra batteriets kapacitet, også når 12 V-hovedafbryderen er frakoblet. Skil derfor opholdsrummets batteri fra 12 V-instrumentnettet, når køretøjet ikke bruges i en længere periode.



8.5.2 Viseinstrument V/tank til batterispænding og vand- eller spildevandsmængde

Batterispænding

Med viseinstrumentet V/tank kan batterispændingen på startbatteriet eller opholdsrummets batteri vises.

Læg mærke til den øverste skala på viseinstrumentet V/tank (Billede 133,2). Viseinstrumentet oplyses automatisk, så snart der trykkes på en kontakt.

Visning:

- Tryk på kontakten (Billede 133,11) : Batterispændingen på startbatteriet vises.
- Tryk på kontakten (Billede 133,10) : Batterispændingen på opholdsrummets batteri vises.

De følgende tabeller hjælper til at fortolke den batterispænding på opholdsrummets batteri, der er vist på panelet IT 96, rigtigt.

Fare for dybafledning (batterialarm)

Batterispænding (værdier ved løbende drift)	Kørsel (køretøjet kører, ingen 230 V-tilslutning)	Batteridrift (køretøjet står, ingen 230 V-tilslutning)	Netdrift (køretøjet står, 230 V-tilslutning)
11 V eller mindre ¹⁾	12 V-instrumentnet overbelastet	Når forbrugere frakoblet: Batteri tomt	12 V-instrumentnet overbelastet
	Batteriet oplades ikke med dynamoen, dynamoens regulator defekt	Når forbrugere tilkoblet: Batteri overbelastet	Batteriet oplades ikke med el-blokken, el-blok defekt
11,5 V til 13,2 V	12 V-instrumentnet overbelastet ²⁾	Normalt område	12 V-instrumentnet overbelastet ²⁾
	Batteriet oplades ikke med dynamoen, dynamoens regulator defekt		Batteriet oplades ikke med el-blokken, el-blok defekt
13,3 V til 13,7 V	Batteriet oplades (hovedopladning)	Forekommer kun kortvarigt efter opladningen	Batteriet oplades (hovedopladning)
13,8 V til 14,4 V	Batteriet oplades (vedligeholdelsesladning)	–	Batteriet oplades (vedligeholdelsesladning)
Over 14,5 V	Batteri overoplades, dynamoens regulator defekt	–	Batteri overoplades, el-blok defekt

¹⁾ Batteriovervågning frakobler alle forbrugere (ved 10,5 V).

²⁾ Når spænding ikke overstiger dette område i flere timer.

Værdier for hvilespænding	Batteriets opladningstilstand
Mindre end 11 V	Dybafledning
12,0 V	0 %
12,2 V	25 %

Værdier for hvilespænding	Batteriets opladningstilstand
12,3 V	50 %
12,5 V	75 %
Mere end 12,8 V	100 %



- ▷ Længere dybafladning beskadiger batteriet irreparabelt.

Vandmængde/ spildevandsmængde

Med viseinstrumentet V/tank kan vandmængden eller spildevandsmængden vises.

Læg mærke til den nederste skala på viseinstrumentet V/tank (Billede 133,2). Viseinstrumentet oplyses automatisk, så snart der trykkes på en kontakt.

Visning:

- Tryk på kontakten (Billede 133,5) "": Vandmængden vises.
- Tryk på kontakten (Billede 133,6) "": Spildevandsmængden vises.



- ▷ Forespørg kun kort på tankpåfyldningsniveauer. Hvis der forespørges i længere tid, kan følerne blive beskadiget.

8.5.3 Kontakt til vandpumpe

Tændes: ■ Tryk foroven på vippekontakten (Billede 133,4) "I": Vandforsyningen er tændt.

Slukkes: ■ Tryk fornedet på vippekontakten (Billede 133,4) "O": Vandforsyningen er slukket.



- ▷ Når køretøjet ikke er tilsluttet til 230 V-forsyningen, og vandpumpen ikke benyttes i længere tid: Sluk strømforsyningen til vandpumpen. Pumperelæet forbruger ca. 4 Ah strøm pr. dag.

8.5.4 Batterialarm for opholdsrummets batteri

Den røde advaselslampe "ALARM" (Billede 133,1) blinker, så snart spænding på opholdsrummets batteri underskrider 11 V (måling under løbende drift), og der dermed er fare for en dybafladning.



- ▷ Dybafladning beskadiger batteriet.



- ▷ Hvis batterispændingen falder under 10,5 V, frakobler batteriovervågningen i el-blokken alle 12 V-forbrugere bortset fra sikkerheds-/udløbsventilen.

Foranstaltninger:

- Ved batterialarm skal forbrugere frakobles og opholdsrummets batteri oplades helt enten ved at køre eller med en tilslutning til en 230 V-forsyning.

8.5.5 12 V-kontrollampe

Kontrollampen (Billede 133,8) lyser, når 12 V-hovedafbryderen (Billede 133,9) er tændt.

8.5.6 230 V-kontrollampe

Den gule 230 V-kontrollampe (Billede 133,3) lyser, når der er netspænding på el-blokkens indgang.



▷ Yderligere informationer findes i den separate betjeningsvejledning "Kontrol- og instrumentpanel".

8.6 Panel IT 994

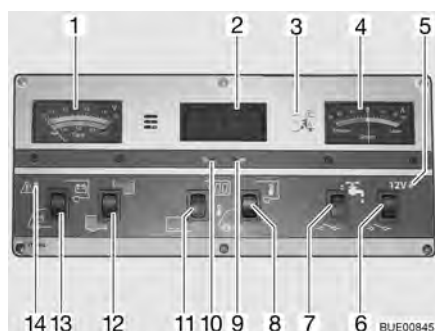

Billede 134 Panel IT 994

- 1 Viseinstrument V/tank
- 2 Viseinstrument digitalur/temperatur
- 3 230 V-kontrollampe
- 4 Viseinstrument strøm
- 5 12 V-kontrollampe
- 6 12 V-hovedafbryder
- 7 Vippekontakt til vandpumpe til/fra
- 8 Vippekontakt °C til forespørgsel på indendørs eller udendørs temperatur
- 9 Indstilling af ur - minutter
- 10 Indstilling af ur - timer
- 11 Vippekontakt display til/fra
- 12 Vippekontakt til forespørgsel på niveauet i vandtanken eller spildevandstanken
- 13 Vippekontakt til forespørgsel på batterispændingen på startbatteriet og opholdsrummets batteri
- 14 Advarselsslampe ALARM for opholdsrummets batteri

8.6.1 Viseinstrument V/tank til batterispænding og vand- eller spildevandsmængde

Batterispænding

Med viseinstrumentet V/tank kan batterispændingen på startbatteriet eller opholdsrummets batteri vises.

Læg mærke til den øverste skala på viseinstrumentet V/tank (Billede 134,1). Viseinstrumentet oplyses automatisk, så snart der trykkes på en kontakt.

- Visning:*
- Tryk forneden på vippekontakten (Billede 134,13): Batterispændingen på startbatteriet vises.
 - Tryk foreven på vippekontakten (Billede 134,13): Batterispændingen på opholdsrummets batteri vises.

De følgende tabeller hjælper til at fortolke den batterispænding på opholdsrummets batteri, der er vist på panelet IT 994, rigtigt.

**Fare for dybafldning
(batterialarm)**

Batterispænding (værdier ved løbende drift)	Kørsel (køretøjet kører, ingen 230 V-tilslutning)	Batteridrift (køretøjet står, ingen 230 V-tilslutning)	Netdrift (køretøjet står, 230 V-tilslutning)
11 V eller mindre ¹⁾	12 V-instrumentnet overbelastet	Når forbrugere frakoblet: Batteri tomt Når forbrugere tilkoblet: Batteri overbelastet	12 V-instrumentnet overbelastet Batteriet oplades ikke med el-blokken, el-blok defekt
	Batteriet oplades ikke med dynamoen, dynamoens regulator defekt		
11,5 V til 13,2 V	12 V-instrumentnet overbelastet ²⁾	Normalt område	12 V-instrumentnet overbelastet ²⁾
	Batteriet oplades ikke med dynamoen, dynamoens regulator defekt		Batteriet oplades ikke med el-blokken, el-blok defekt
13,3 V til 13,7 V	Batteriet oplades (hovedopladning)	Forekommer kun kortvarigt efter opladningen	Batteriet oplades (hovedopladning)
13,8 V til 14,4 V	Batteriet oplades (vedligeholdelsesladning)	–	Batteriet oplades (vedligeholdelsesladning)
Over 14,5 V	Batteri overoplades, dynamoens regulator defekt	–	Batteri overoplades, el-blok defekt

¹⁾ Batteriovervågning frakobler alle forbrugere (ved 10,5 V).

²⁾ Når spænding ikke overstiger dette område i flere timer.

Værdier for hvilespænding	Batteriets opladningstilstand
Mindre end 11 V	Dybafldning
12,0 V	0 %
12,3 V	50 %
12,5 V	75 %
Mere end 12,8 V	Fuld



▷ Længere dybafldning beskadiger batteriet irreparabelt.

**Vandmængde/
spildevandsmængde**

Med viseinstrumentet V/tank kan vandmængden eller spildevandsmængden vises.

Læg mærke til den nederste skala på viseinstrumentet V/tank (Billede 134,1). Viseinstrumentet oplyses automatisk, så snart der trykkes på en kontakt.

Visning:

- Tryk foreven på vippekontakten (Billede 134,12): Vandmængden vises.
- Tryk fornedet på vippekontakten (Billede 134,12): Spildevandsmængden vises.



- ▷ Forespørg kun kort på tankpåfyldningsniveauer. Hvis der forespørges i længere tid, kan følerne blive beskadiget.

8.6.2 Batterialarm for opholdsrummets batteri

Den røde advaselslampe ALARM (Billede 134,14) blinker, så snart spænding på opholdsrummets batteri underskrider 11 V (måling under løbende drift), og der dermed er fare for en dybafladning.



- ▷ Ved batterialarm skal forbrugere frakobles og opholdsrummets batteri oplades helt enten ved at køre eller med en tilslutning til en 230 V-forsyning.
- ▷ Dybafladning beskadiger batteriet.



- ▷ Hvis batterispændingen falder under 10,5 V, frakobler batteriovervågningen i el-blokken alle 12 V-forbrugere bortset fra sikkerheds-/udløbsventilen.

8.6.3 Viseinstrument digitalur/temperatur

Digitalur Med knapperne under viseinstrumentet kan digitaluret tændes, slukkes og indstilles.

Tændes: ■ Tryk foreven på vippekontakten (Billede 134,11): Digitalur-displayet er tændt. Temperaturviser er driftsklar.

Slukkes: ■ Tryk forneden på vippekontakten (Billede 134,11): Digitalur-displayet og temperaturviseren er slukket.

Indstilling: ■ Tryk med en tynd genstand, f.eks. en patron til en kuglepen, i åbningen til visningen af timer (Billede 134,10), indtil det ønskede timetal vises.
 ■ Tryk med en tynd genstand, f.eks. en patron til en kuglepen, i åbningen til visningen af minutter (Billede 134,9), indtil det ønskede minuttal vises.



- ▷ Digitaluret går fortsat, selv om digitalursvisningen er frakoblet. Der kan altid forespørges på det aktuelle klokkeslæt.
- ▷ Hvis opholdsrummets batteri afbrydes, forsvinder den aktuelle tid på digitaluret. Hvis opholdsrummets batteri tilsluttes igen, viser digitalur 00:00 og skal indstilles igen.

Temperaturviser Med viseinstrumentet digitalur/temperatur kan indetemperaturen eller udetemperaturen vises.

Temperaturviseren er kun driftsklar, når digitalursvisningen er tilkoblet. Når der forespørges, vises den pågældende temperatur i ca. 6 sekunder.

Visning: ■ Tryk foreven på vippekontakten (Billede 134,8): Den indetemperaturen vises.
 ■ Tryk forneden på vippekontakten (Billede 134,8): Den udetemperaturen vises.

8.6.4 Viseinstrument strøm til lade-/afledningsstrøm på opholdsrummets batteri

På viseinstrumentet strøm (Billede 134,4) vises den aktuelle batteristrøm konstant. Viseinstrumentet oplyses automatisk, så snart der trykkes på en kontakt.

- Rødt område "afledning": Batteriet aflades med den viste afledningsstrøm mellem 0...30 A.
- Visning "0": Ingen opladning eller afledning af batteriet.
- Grønt område "opladning": Batteriet oplades med den viste lade strøm mellem 0...30 A.

Henvisninger til lade-/afledningsstrøm

Visning	Kørsel (køretøjet kører, ingen 230 V-til- slutning)	Batteridrift (køretøjet står, ingen 230 V-til- slutning)	Netdrift (køretøjet står, 230 V-tilslutning)
Rødt område (afledningsstrøm)	Ingen opladning! For mange forbrugere tilkoblet eller dynamo defekt	Forbrugere er tilkoblet Batteri aflades	Ingen opladning! For mange forbrugere tilkoblet
0 A (der løber ingen strøm)	Batteri fuldt hhv. næsten fuldt ¹⁾	Forbrugere er frakoblet	Batteri fuldt hhv. næsten fuldt ²⁾
Grønt område (lade strøm)	Batteri oplades (indtil 30 A mulig)	Batteri oplades (kun mulig ved solcelleforsyning)	Batteri oplades (maks. 16 A mulig; med ekstra ladeaggregat 32 A)

- ¹⁾ Når visningen falder ud af det grønne område mod 0 og alle forbrugere (bortset fra køleskab) er frakoblet.
- ²⁾ Når visningen falder ud af det grønne område mod 0 og alle forbrugere er frakoblet.

8.6.5 12 V-hovedafbryder

12 V-hovedafbryderen (Billede 134,6) tænder og slukker for panelet og 12 V-forsyningen i opholdsrummet.

Undtagelse: Afhængigt af modellen forbliver sikkerheds-/udløbsventil, varmeovn, grundbelysning (belysning i indgangspartiet), indgangstrin og reserve 4 og AES-køleskab driftsklar.

Tændes: ■ Tryk foreven på vippekontakten (Billede 134,6): 12 V-forsyningen i opholdsrummet er tændt. Kontrollampen (Billede 134,5) lyser grønt.

Slukkes: ■ Tryk fornedet på vippekontakten (Billede 134,6): 12 V-forsyningen i opholdsrummet er slukket. Kontrollampen (Billede 134,5) slukker.



- ▷ Sluk 12 V-hovedafbryderen, når køretøjet forlades. På den måde kan en unødig afledning af opholdsrummets batteri undgås.
- ▷ Forbrugere som sikkerheds-/udløbsventil, ladeaggregat, solcelleladeregulator, panel eller lignende forbruger ca. 20 mA til 65 mA strøm fra batteriets kapacitet, også når 12 V-hovedafbryderen er frakoblet. Skil derfor opholdsrummets batteri fra 12 V-instrumentnettet, når køretøjet ikke bruges i en længere periode.

8.6.6 12 V-kontrollampe

Kontrollampen (Billede 134,5) lyser, når 12 V-hovedafbryderen (Billede 134,6) er tændt.

8.6.7 230 V-kontrollampe

Den gule 230 V-kontrollampe (Billede 134,3) lyser, når der er netspænding på el-blokkens indgang.

8.6.8 Kontakt til vandpumpe

Tændes: ■ Tryk foreven på vippekontakten (Billede 134,7): Vandforsyningen er tændt.

Slukkes: ■ Tryk forneden på vippekontakten (Billede 134,7): Vandforsyningen er slukket.



- ▷ Når køretøjet ikke er tilsluttet til 230 V-forsyningen, og vandpumpen ikke benyttes i længere tid: Sluk strømforsyningen til vandpumpen. Pumperelæet forbruger ca. 4 Ah strøm pr. dag.

8.7 Solcelleanlæg (ekstraudstyr)



- ▷ Beskyt solfangerne (solcellemodul) mod mekanisk beskadigelse.



- ▷ Solcelleanlægget giver den stærkeste strøm ved maks. solindstråling.
- ▷ Giv solfangerne (solcellemodul) fri adgang til sollys.
- ▷ Under træer og broer solindstrålingen mindre end i det fri.
- ▷ Afskærmningsplader begrænser solindstrålingen.
- ▷ Hold altid solfangeroverfladen ren.
- ▷ Se derudover betjeningsvejledningen fra producenten.

Solcelleanlægget bruges til miljøvenlig og netuafhængig spændingsforsyning. Den forvandler energi fra solindstrålingen til elektrisk spænding. Solcelleanlægget leverer strøm, som kan oplade batteriet ekstra og kan forsyne forbrugere.

I solcelleladeregulatoren er der integreret en overopladningssikring samt en tilbagestrømspærre. Ladestrømmen reduceres automatisk eller solfangerne (solcellemoduler) slukkes, hvis der ikke er tilstrækkelig solenergi (f.eks. om natten).



Billede 135 Solcelleladeregulator

Driftsvisningen gennemføres via to LED-lamper (Billede 135,1 og 2). LED-lamperne viser den aktuelle driftstilstand med forskellig lyshed. Jo mere opladet batteriet er, desto lysere lyser LED-lampen "100 % ↑" (Billede 135,1) og desto mindre lyser LED-lampen "20 % ↓" (Billede 135,2).

Lysdiode	Tilstand	Betydning
100 % ↑ 20 % ↓	Slukket Slukket	Ikke tilstrækkelig solenergi
100 % ↑ 20 % ↓	Lyser Lyser	Batteriet oplades
100 % ↑ 20 % ↓	Lyser lys Gløder	Ladestrøm er begrænset til vedligeholdelsesladning

8.8 230 V-instrumentnet



▶ Arbejde på det elektriske anlæg må kun udføres af fagpersonale.

230 V-instrumentnettet forsyner:

- Stikdåserne med beskyttelseskontakt til apparater med maks. 16 A
- Køleskabet
- El-blokken
- Klimaanlægget

De elektriske forbrugere, der er tilsluttet til opholdsrummets 12 V-instrumentnet, forsynes med spænding af opholdsrummets batteri.

Tilslut køretøjet så ofte som muligt til en ekstern 230 V-forsyning. Derved oplader lademodulet i el-blokken automatisk opholdsrummets batteri. Derudover oplades startbatteriet med en vedligeholdelsesladning på 2 A.

Alt efter modellen er klimaanlægget og andre ekstra apparater sikret med en egen topolet sikringsautomat (16 A).

8.8.1 230 V-tilslutning



▶ Den eksterne 230 V-tilslutning skal være sikret med et fejlstrømsrelæ (HFI-afbrydere, 30 mA).



- ▷ Til tilslutningsstederne på campingpladser (campingfordelere) kræves der højfølsomme fejlstrøms-relæer (HFI-afbrydere, 30 mA).
- ▷ Afhængigt af udstyret er køretøjet allerede udstyret med et fejlstrømsrelæ (HFI-afbryder).

Køretøjet kan tilsluttes en ekstern 230 V-forsyning. Kablet må højst være 25 m langt.

8.8.2 Forsyningsledning til ekstern 230 V-tilslutning



- ▶ Rul kablet fuldstændigt af kabeltromlen for at undgå en overophedning.

Forsyningsledning

- Fleksibel treleder (3 x 2,5 mm²) gummikabel
- Maks. længde 25 m
- 1 stik med beskyttelseskontakt
- 1 tilslutningskobling med beskyttelseskontakt (stikforbindelse iht. EN 60309)

Tilslutningsmuligheder

Vi anbefaler et CEE-forbindelseskabel med CEE-stik og CEE-sammenkobling som forsyningsledning. Når denne tilslutningsmulighed ikke er givet, anbefaler vi følgende kombination med et schuko-stik:

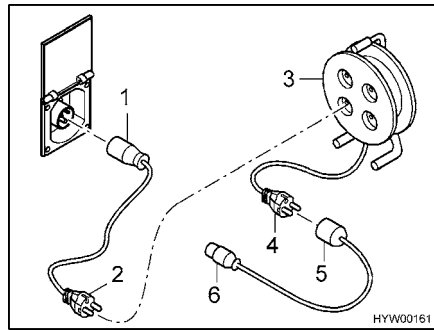

Billede 136 Tilslutningsmuligheder 230 V-tilslutning

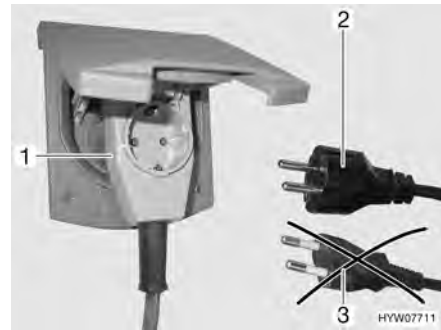

Billede 137 Tilslutning til en vinkelkobling med stikdåse

- Adapterkabel: CEE 17 tilslutningskobling med beskyttelseskontakt (Billede 136,1) – stik med beskyttelseskontakt (Billede 136,2)
- Kabeltromle: Stikdåse med beskyttelseskontakt (Billede 136,3) – stik med beskyttelseskontakt (Billede 136,4)
- Adapterkabel: Tilslutningskobling med beskyttelseskontakt (Billede 136,5) – CEE-17 stik med beskyttelseskontakt (Billede 136,6)



- ▶ Hvis der anvendes en CEE 17 vinkelkobling med en stikdåse på bagsiden (Billede 137,1), må der kun anvendes et gummieret og forseglet IP 44 stik med beskyttelseskontakt (Billede 137,2). Der må ikke anvendes stik uden beskyttelseskontakt (Billede 137,3). Fare for stød!

Alt efter udførelse er klappen til 230 V-tilslutningen markeret med symbolet



Tilslutning af
forsyningsledning:

- Åbn den udvendige klap.
 - Alt efter udførelse vippes afdækningen opad.
 - Sæt stikket i.
- ▷ Alt efter udførelse skal stikket låses op, inden det trækkes ud.



8.9 Sikringer



- ▶ Udskift kun defekte sikringer, når fejlårsagen er kendt og afhjulpet.
- ▶ Udskift kun sikringerne, når strømforsyningen er slået fra.
- ▶ Der må aldrig kobles uden om sikringerne, og de må ikke repareres.

8.9.1 12 V-sikringer

Forbrugere, der i opholdsrummet er tilsluttet til 12 V-forsyningen, er sikret med egne sikringer. Der er adgang til sikringerne i førerhuset, ved opholdsrummets batteri og på el-blokken.

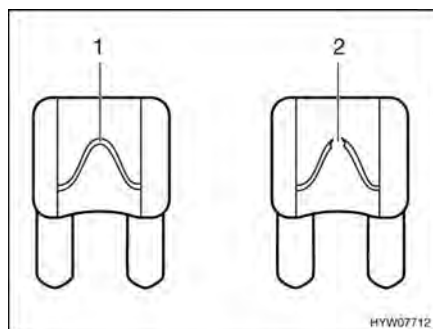

- 1 Intakt sikringselement
- 2 Afbrudt sikringselement

Billede 138 12 V-sikring

En intakt 12 V-sikring kan genkendes på det intakte sikringselement (Billede 138,1). Hvis sikringselementet er afbrudt (Billede 138,2), skal sikringen udskiftes.

Før sikringerne udskiftes, skal de pågældende sikringers funktion, værdi og farve aflæses i de efterfølgende oplysninger. Anvend ved et sikringsskift kun fladsikringer med de værdier, der er anført nedenfor.

Sikringer på startbatteriet

Sikringerne er monteret forskellige steder i køretøjet afhængigt af basiskøretøjet.

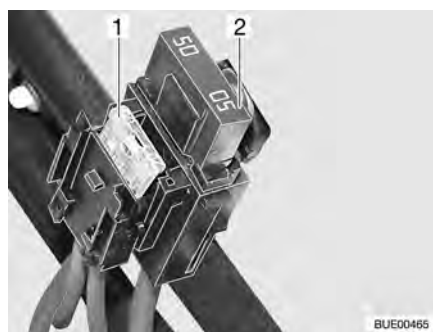

- 1 Fladsikring 20 A/gul (til køleskab)
- 2 Jumbo-fladsikring 50 A/rød

Billede 139 Sikringer på startbatteriet

Monteringssted

Basiskøretøj Fiat	i fodområdet foran førersædet under en afdækning
Basiskøretøj Mercedes-Benz	i fodområdet foran førersædet under en afdækning

Sikringer på opholdsrummets batteri

Sikringerne er monteret ved siden af opholdsrummets batteri.

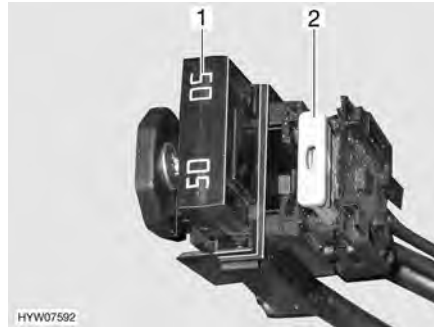

Billede 140 Sikringer på opholdsrummets batteri

- 1 Jumbo-fladsikring 50 A/rød (til el-blok)
- 2 Fladsikring 2 A/grå (til batteriføler ladeaggregat)

Sikringer på relæboksen AD01 basiskøretøj Fiat

I en af de to sædekonsoller er der monteret en relæboks (AD01). Relæboksen anvendes til at frembringe de signaler til chassis-belysning, som ikke kommer fra basiskøretøjet. Relæboksen kan anvendes universelt.

Kredsløbet, som anvendes af os, kan afvige fra kredsløbet, som producenten har tiltænkt. Derved kan kredsløbet også afvige fra tegningen på typeskiltet for relæboksen, som producenten har placeret.

Si-nr.	Funktion	Værdi/farve
B2	Kl. 15 (tænding til)	15 A blå
B3	Kl. 30 (konstant plus)	15 A blå
B5	D+ signal	Intern polyswitch (2 A)
B6	Reserve	15 A blå
B7	Konturlys foran (hvid/rød)	5 A lysebrun

Sikringer på relæboksen AD02 basiskøretøj Mercedes-Benz

I en af de to sædekonsoller er der monteret en relæboks (AD02). Relæboksen anvendes til at frembringe de signaler til chassis-belysning, som ikke kommer fra basiskøretøjet. Relæboksen kan anvendes universelt.

Kredsløbet, som anvendes af os, kan afvige fra kredsløbet, som producenten har tiltænkt. Derved kan kredsløbet også afvige fra tegningen på typeskiltet for relæboksen, som producenten har placeret.

Si-nr.	Funktion	Værdi/farve
B2	Kl. 15 (tænding til)	15 A blå
B3	Kl. 30 (konstant plus)	15 A blå
B5	D+ signal	5 A beige
B6	Reserve	15 A blå
B7	Konturlys foran	7,5 A brun

**Sikringer på el-blokken
(EBL 99)**

Funktion	Værdi/farve
Internt lademodul	20 A gul
Kompressor-/AES-køleskab	20 A gul
Varmeovn	10 A rød
Grundbelysning/indgangstrin elektrisk/radio	25 A hvid
Reserve 4	25 A hvid
Reserve 3	25 A hvid
Reserve 2	15 A blå
Reserve 1	15 A blå
Solceller	15 A blå
Reserve 5	15 A blå
Reserve 6	15 A blå
Ekstra ladeaggregat	20 A gul
Kreds 1	10 A rød
Kreds 2	10 A rød
Tv	10 A rød
Pumpe til vand	5 A lysebrun

**Thetford-toilettets sikring
(drejeligt toilet)**

Sikringen befinder sig i husrammen på Thetford-kassetten.



1 Fladsikring 3 A/violet

Billede 141 Thetford-toilettets sikring

Udskiftning:

- Åbn klappen til Thetford-kassetten udenfor på køretøjet.
- Træk Thetford-kassetten helt ud.
- Udskift sikringen (Billede 141,1).

Thetford-toilettets sikring (fast sæde)

Sikringen befinder sig i husrammen på Thetford-kassetten.



1 Fladsikring 3 A/violet

Billede 142 Thetford-toilettets sikring

Udskiftning:

- Åbn klappen til Thetford-kassetten udenfor på køretøjet.
- Tag Thetford-kassetten ud, og drej klappen i kabinettets væg ud.
- Udskift sikringen (Billede 142,1).

Dometic-toilettets sikring

Sikringen findes på bagsiden af toilettets betjeningsdel.

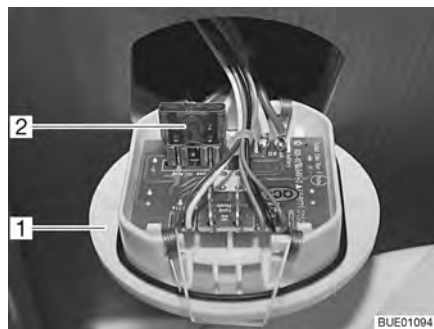

1 Betjeningsdel
2 Fladsikring 10 A/rød

Billede 143 Toilettets sikring

Udskiftning:

- Betjeningsdel til toilettet (Billede 143,1) løftes med egnet værktøj og trækkes ud af væggen.
- Udskift sikringen (Billede 143,2).

Sikringer på solar-laderegulator (ekstraudstyr)

Sikringen findes på solar-laderegulatoren.



1 Fladsikring 5 A/lysebrun

Billede 144 Sikring solar-laderegulator

Udskiftning:

- Sluk for alle 12-V-forbrugere.
- Udskift sikringen (Billede 144,1).

8.9.2 230 V-sikring



Billede 145 230 V-sikringskab med sikkerhedsafbryder



Billede 146 230 V-sikringskab med lednings- og fejlstrømsrelæ (FI)

Afhængigt af køretøjets udstyr sikrer en topolet sikkerhedsafbryder (Billede 145) eller en sikkerhedsafbryder med fejlstrømsrelæ (HFI-afbryder) (Billede 146) 230 V-instrumentnettet.

Kontrollér fejlstrømsrelæet:

- Tryk på kontrolknappen (Billede 146,1), når køretøjet er tilsluttet til 230 V-forsyningen. Sikkerhedsafbryderen skal udløses.

Monteringssted Se kapitel 16.

8.10 Udvendig stikdåse (ekstraudstyr)



Billede 147 Udvendig stikdåse

- 1 SAT-stikdåse
- 2 230 V-stikdåse
- 3 Tv-stikdåse
- 4 12 V-stikdåse

Med 230 V-stikdåsen og 12 V-stikdåsen kan elektriske apparater anvendes i forteltet.

Tilslutnings-muligheder Med tv-stikdåsen og SAT-stikdåsen er der flere forskellige muligheder for brug af fjernsynet:

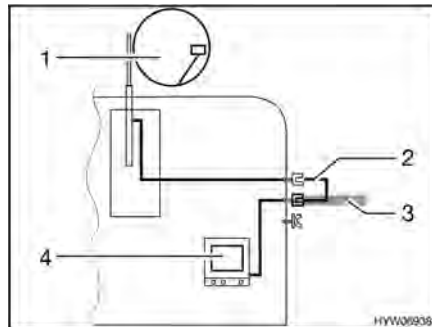

Billede 148 Tv i køretøjet

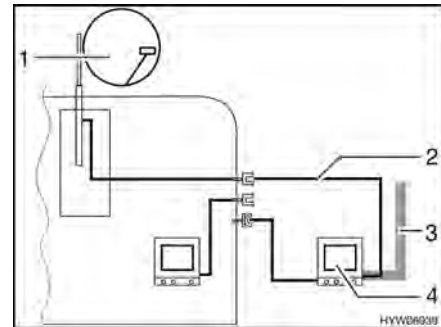

Billede 149 Tv i forteltet

- Tv i køretøjet (Billede 148,4): Tilslutning til tagantenne (Billede 148,1) med forbindelseskabel (Billede 148,2)
- Tv i køretøjet (Billede 148,4): Tilslutning til ekstern antenne (Billede 148,3)
- Tv i forteltet (Billede 149,4): Tilslutning til tagantenne (Billede 149,1) med forbindelseskabel (Billede 149,2)
- Tv i forteltet (Billede 149,4): Tilslutning til ekstern antenne (Billede 149,3)

8.11 Strømdiagrammer

8.11.1 Strømdiagrammer indvendig

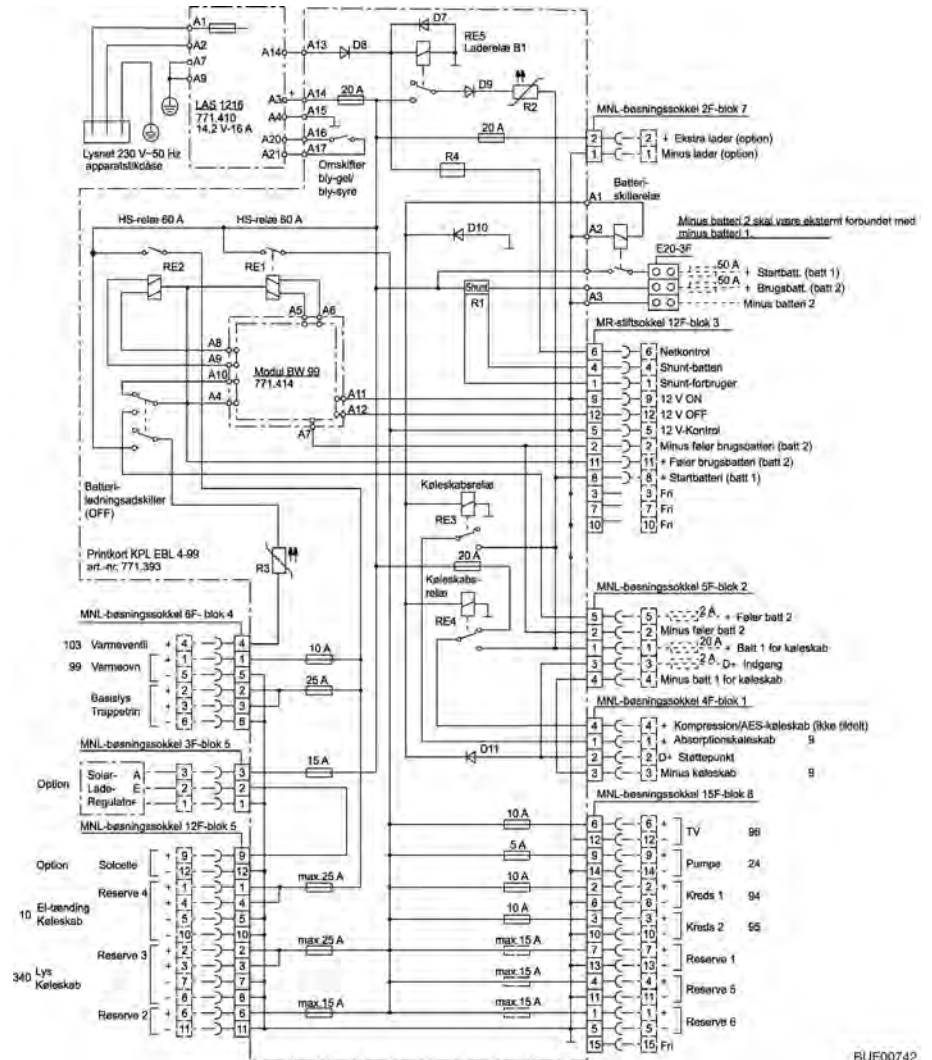

Billede 150 Strømdiagram indvendig (EBL 99)

BUE00742

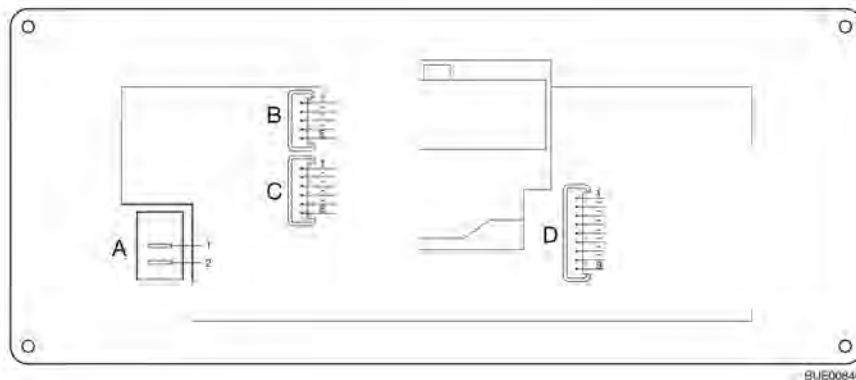

Billede 151 Blokstrømskema panel (IT 96-2)

A	2 x AMP-stik 4,8 x 0,8
1	+ 12 V
2	Pumpe
B	Lumberg MSFQ 5-dobbelt
1	Fuld
2	3/4
3	1/2
4	1/4
5	Basis spildevandstank
C	Lumberg MSFQ 6-dobbelt
1	Fuld
2	3/4
3	1/2
4	1/4
5	Basis vandtank
6	n. c.
D	Lumberg MSFQ 9-dobbelt
1	12 V-kontrol
2	Hovedafbryder 12 V fra
3	Hovedafbryder 12 V til
4	+ Startbatteri 12 V
5	+ Føler opholdsrummets batteri
6	Minus føler opholdsrummets batteri
7	230 V-kontrol
8	n. c.
9	n. c.

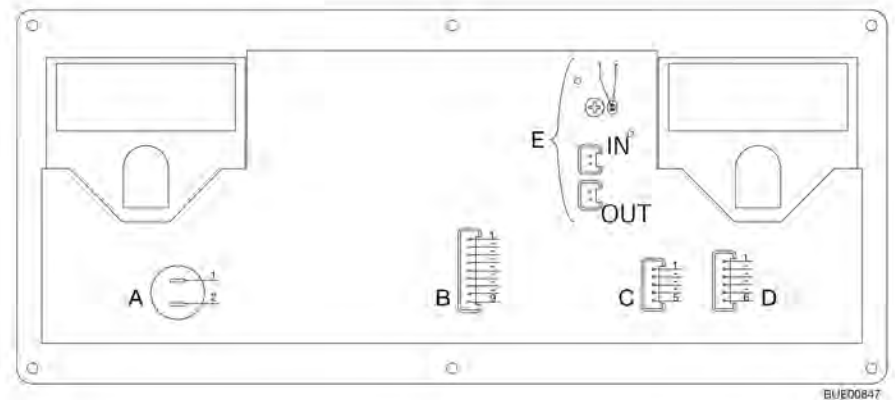

Billede 152 Blokstrømskema panel (IT 994)

A	2 x AMP-stik 4,8 x 0,8
1	+ 12 V
2	Pumpe
B	Lumberg MSFQ 9-dobbelt
1	12 V-kontrol
2	Hovedafbryder 12 V fra
3	Hovedafbryder 12 V til
4	+ Startbatteri 12 V
5	+ Føler opholdsrummets batteri
6	Minus føler opholdsrummets batteri
7	230 V-kontrol
8	Shunt forbruger
9	Shunt batteri
C	Lumberg MSFQ 5-dobbelt
1	Fuld
2	3/4
3	1/2
4	1/4
5	Basis spildevandstank
D	Lumberg MSFQ 6-dobbelt
1	Fuld
2	3/4
3	1/2
4	1/4
5	Basis vandtank
6	n. c.
E	2 x stikforbindelse Lumberg MSFQ 2-dobbelt
IN	Ekstern indetemperaturføler (option)
OUT	Udetemperaturføler
	▶ Hvis der anvendes en ekstern indetemperaturføler, er den interne indetemperaturfølers to grå litzetråde afbrudt.

8.11.2 Strømdiagram udvendig

Fiat

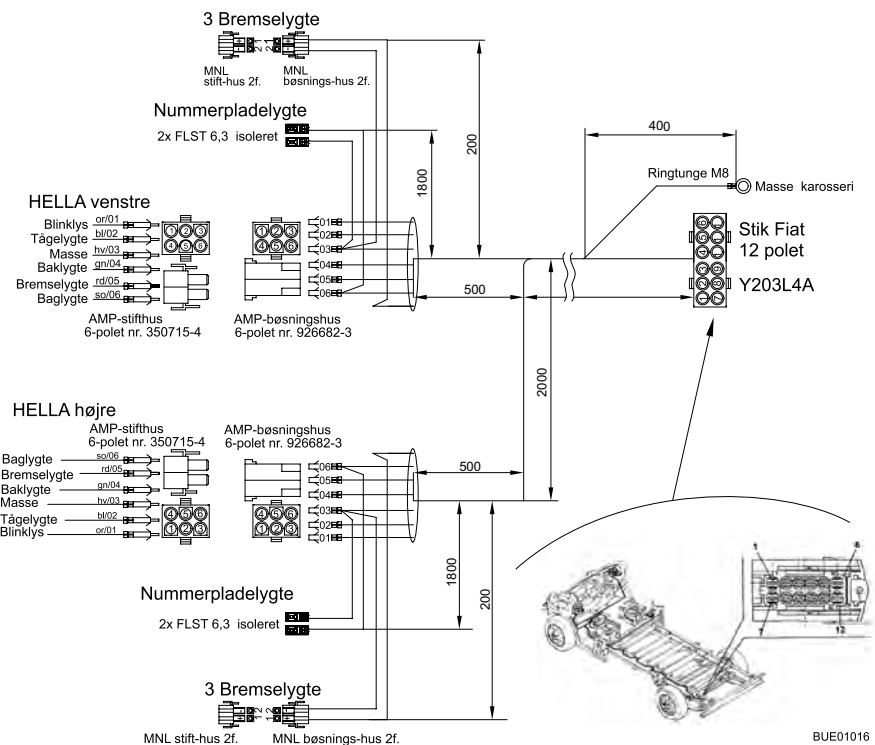

Billede 153 Strømdiagram udvendig

Venstre side

Farver Fiat	Farver Bürstner	Tilslutning
Stikben 1 lyserød-sort	Grå	Retningsviser venstre
Stikben 2 brun-sort	Blå	Tågebaglygte
Stikben 3 sort	Hvid	Stelforbindelse
Stikben 4 hvid-rød	Grøn	Baklygte
Stikben 5 grøn-sort	Rød	Bremselys
Stikben 6 gul-grøn	Sort	Baglygte til venstre

Højre side

Stikben 1 lyserød	Grå	Retningsviser højre
Stikben 2 brun	Blå	Tågebaglygte
Stikben 3 sort	Hvid	Stelforbindelse
Stikben 4 hvid-rød	Grøn	Baklygte
Stikben 5 grøn	Rød	Bremselys
Stikben 6 gul	Sort	Baglygte til højre

Kapiteloversigt

I dette kapitel finder De henvisninger om køretøjets indbyggede apparater. Henvisningerne vedrører kun betjeningen af de indbyggede apparater. Yderligere informationer om de indbyggede apparater finder De i betjeningsvejledningerne for de indbyggede apparater, der separat er vedlagt køretøjet. Henvisningerne vedrører i detaljer:

- Varmeovnen
- Klimaanlægget
- Vandvarmeren
- Gasapparatet
- Gasbageovnen
- Mikrobølgeovnen
- Emhætten
- Køleskabet

9.1 Generelt



- ▷ Varmeveksleren på varmluftvarmeovn Truma skal udskiftes efter 30 år. Varmeveksleren på varmtvandsvarmeovn Alde skal udskiftes efter 10 år. Varmeveksleren må kun udskiftes af producenten af varmeovnen eller af et autoriseret værksted. Ejeren af varmeovnen har ansvaret for, at udskiftningen foretages.
- ▷ Af sikkerhedsmæssige grunde skal reservedele til varmeapparaterne svare til fabrikantens angivelser og være godkendt som reservedele af denne. Disse reservedele må kun indbygges af producenten af apparatet eller et autoriseret værksted.



- ▷ Yderligere informationer findes i den separate betjeningsvejledning for det pågældende indbyggede apparat.

Afhængigt af udførelsen er de indbyggede apparater varmeovn, klimaanlæg, vandvarmer, komfur og køleskab indbygget i køretøjet.

I denne betjeningsvejledning beskrives kun betjeningen af de indbyggede apparater og specielle forhold ved dem.

Før ibrugtagning af et indbygget apparater med gasdrift skal hovedafspærringsventilen på gasflasken og den pågældende gasafspærringsventil åbnes.

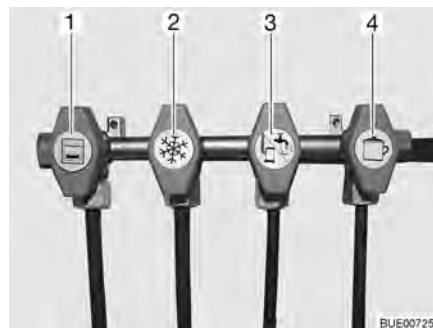

- 1 Bageovn
- 2 Køleskab
- 3 Varmeovn/vandvarmer
- 4 Komfur

Billede 154 Symbolerne på gasafspærringsventilerne

9.2 Varmeovn



- ▶ Lad aldrig gas strømme uforbrændt ud af hensyn til eksplosionsfaren.
- ▶ Anvend aldrig varmeovnen i gasdrift ved tankning, på færger og i garager. Eksplosionsfare!
- ▶ Anvend ikke varmeovnen i gasdrift i lukkede rum (f.eks. garager). Fare for forgiftning og kvælning!
- ▶ Skorstenen må ikke lukkes eller tildækkes.
- ▶ Anvend ikke rummet bagved varmeovnen som magasin.



- ▷ Cirkulationsluftblæseren tilkobles automatisk, når varmluftvarmeovnen tages i drift, og fra- og tilkobles automatisk igen under driften via en termostatsstyring. Derved belastes opholdsrummets batteriet meget, når køretøjet er tilsluttet til en ekstern 230 V-forsyning. Vær opmærksom på, at opholdsrummets batteri kun har en begrænset energireserve.

Første ibrugtagning

Når varmeovnen tages i brug den første gang kan der i kort tid komme generende røg og lugt. Stil straks betjeningskontakten på varmeovnen på det højeste trin. Åbn vinduer og døre, og luft grundigt ud. Røg og lugt forsvinder efter kort tid af sig selv.

9.2.1 Modeludførelser med skorsten på højre side af køretøjet



- ▶ Når forteltet er slået op, og varmeovnen arbejder i gasdrift, kan varmeovnens forbrændingsgasser samle sig i forteltet. Fare for kvælning! Sørg for en tilstrækkelig ventilation.

9.2.2 Sådan opvarmes der rigtigt



Billede 155 Luftudstrømningsdyse

Fordeling af den varme luft

I køretøjet er der indbygget flere luftudstrømningsdyser (Billede 155). Rør fører den varme luft til luftudstrømningsdyserne. Drej luftudstrømningsdyserne, så den varme luft strømmer ud på det ønskede sted. For at forhindre træk skal luftudstrømningsdyserne på instrumentbrættet lukkes og luftfordelingen på basiskøretøjet stilles på cirkulationsluft.

Indstilling af luftudstrømningsdyserne

- Åbnet helt: Fuld varmluftstrøm
- Åbnet halvt eller kun delvist: Reduceret varmluftstrøm

Hvis 5 luftudstrømningsdyser er åbnet fuldstændigt åbnet, strømmer der mindre varm luft ud ved hver enkelt dyse. Hvis der kun åbnes 3 luftudstrømningsdyser, strømmer der mere varm luft ud af hver enkelt dyse.

9.2.3 Varmluftvarmeovn Truma Combi



- ▷ Tøm hele varmesystemet, når varmeovnen ved frostfare er ude af drift.
- ▷ Anvend ikke rummet over og bagved varmeovn som magasin.

Afhængigt af udstyret er der monteret forskellige varmeovne i køretøjerne. Varmeovnene adskiller sig mht. energitypen, som de anvendes med.

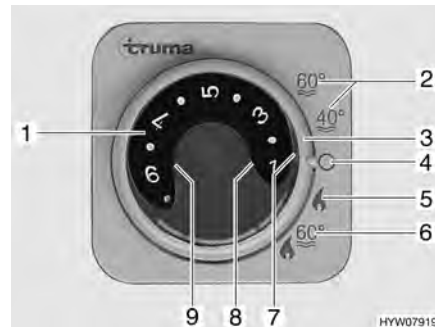

- 1 Temperaturdrejeknap
- 2 Sommerdrift vandtemperatur 40 °C eller 60 °C
- 3 Drejekontakt
- 4 Fra
- 5 Vinterdrift "varmeovn uden vandvarmer"
- 6 Vinterdrift "varmeovn og vandvarmer"
- 7 Grøn kontrollampe "driftsart varmeovn"
- 8 Rød kontrollampe "fejl"
- 9 Gul kontrollampe "varmeovn opvarmingsfase"

Billede 156 Betjeningsenhed for varmeovn/vandvarmer

Driftsarter Alle varmeovne har to driftsarter:

- Vinterdrift
- Sommerdrift

Opvarmningen af køretøjet er kun mulig i driftsarten "vinter". I driftsarten "sommer" opvarmes der kun vand i vandvarmeren. Opvarmningen af køretøjet er ikke mulig ved denne driftsart.

Vælg driftsart: ■ Indstil driftsarten med drejekontakten (Billede 156,3).

Varmeovnens spændingsforsyning kan ikke afbrydes med 12 V-hovedafbryderen.

Variant: Varmeovn med gasdrift

Varmeovnen drives udelukkende med gas.

Vinterdrift

Varmeovnen vælger automatisk det nødvendige brændertrin afhængigt af den ønskede rumtemperatur. Når den ønskede rumtemperatur er nået, frakobler brænderen. Ved driftsarten "varmeovn og vandvarmer" (Billede 156,6) opvarmes vandet også i vandvarmeren. Varmeovnen kan i driftsarten "varmeovn uden vandvarmer" (Billede 156,5) anvendes med tom vandvarmer.

Tændes:

- Åbn hovedafspæringsventilen på gasflasken og gasafspæringsventilen "varmeovn/vandvarmer".
- Stil temperaturdrejeknappen (Billede 156,1) på betjeningsenheden på det ønskede varmetrin.
- Stil drejekontakten (Billede 156,3) på vinterdrift "varmeovn uden vandvarmer" (Billede 156,5) eller på vinterdrift "varmeovn og vandvarmer" (Billede 156,6).

Den grønne kontrollampe (Billede 156,7) lyser.

Cirkulationsluftblæseren tilkobles automatisk, når varmeovnen tages i drift.

- Slukkes:**
- Stil drejekontakten (Billede 156,3) på "O" (Billede 156,4).
 - Luk gasafspærringsventilen "varmeovn/vandvarmer" og hovedafspærringsventilen på gasflasken.

Når varmeovnen er frakoblet, kan cirkulationsluftblæseren løbe efter for udnytte restvarmen.

Sommerdrift

Opvarmningen af køretøjet er ikke mulig ved driftsart "sommer". I denne driftsart opvarmes der kun vand i vandvarmeren.

Variant: Varmeovn med gas- og 230 V-eldrift



- ▷ 230 V-eldriften er kun mulig, når køretøjet er tilsluttet til 230 V-forsyningen.
- ▷ Vælg ydelsestrinnet ved 230 V-eldriften, så den svarer til sikringen af 230 V-tilslutningen (900 W ved 3,9 A-sikring, 1800 W ved 7,8 A-sikring).
- ▷ Hvis varmeovnen er stillet på sommerdrift på betjeningsenheden, og energivalgkontakten stilles på blandingsdrift, arbejder varmeovnen alligevel kun i 230 V-drift. Gasbrænderen tilkobles ikke.

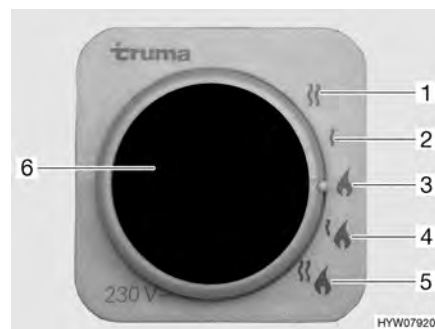

- 1 230 V-eldrift (1800 W)
- 2 230 V-eldrift (900 W)
- 3 Gasdrift
- 4 Gasdrift og 230 V-eldrift (900 W)
- 5 Gasdrift og 230 V-eldrift (1800 W)
- 6 Gul kontrollampe "230 V-eldrift"

Billede 157 Energivalgkontakt til varmeovn/vandvarmer

Varmeovnen kan anvendes med forskellige energityper:

- Gasdrift (Billede 157,3)
- 230 V-eldrift med ydelsestrin 900 W (Billede 157,2) eller 1800 W (Billede 157,1)
- Gasdrift og 230 V-eldrift (blandingsdrift) med ydelsestrin 900 W (Billede 157,4) eller 1800 W (Billede 157,5)

Kombinationen af gasdrift og 230 V-eldrift forkorter opvarmningstiden (kun muligt, hvis varmeovnen er stillet på vinterdrift på betjeningsenheden (Billede 156)).

Når 230 V-eldriften er valgt, lyser den gule kontrollampe (Billede 157,6).



- ▷ Yderligere informationer findes i den separate betjeningsvejledning "Gasvarmeovn".
- ▷ Yderligere informationer om betjening af vandvarmer, se afsnit "Vandvarmer".

9.2.4 Varmluftvarmeovn Truma Combi D



- ▶ Tag apparatet ud af drift ved at fjerne sikringen og kontakt kundeservice, hvis en af følgende ting opstår: Vedvarende, stærk røgudvikling; usædvanlig brændestøj; brændstoflugt; konstant fejlfrakobling med fejlmelding (blinkkode).



- ▷ Varmen drives med dieselbrændstof fra brændstofbeholderen i basiskøretøjet. Til drift med biodiesel (PME, RME, AME) er varmeovnen ikke frigivet.
- ▷ Benzintanken må ved varmedrift ikke køres tom ned til tankindikatorens reservemærke, for at der ikke skal komme luft ind i forsyningsledningerne.
- ▷ Tag varmeovnen i brug hver 4. uge i ca. 10 minutter for at forhindre, at bevægelige dele sætter sig fast.
- ▷ Tøm hele varmesystemet, når varmeovnen ved frostfare er ude af drift.
- ▷ Anvend ikke rummet over og bagved varmeovn som magasin.

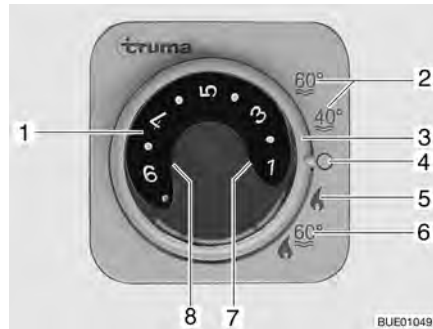

- 1 Temperaturdrejeknap
- 2 Sommerdrift vandtemperatur 40 °C eller 60 °C
- 3 Drejekontakt
- 4 Fra
- 5 Vinterdrift "varmeovn uden vandvarmer"
- 6 Vinterdrift "varmeovn og vandvarmer"
- 7 Grøn kontrollampe "driftsart varmeovn"
- 8 Gul kontrollampe "vandvarmer opvarmningsfase" hhv. rød kontrollampe "fej"

Billede 158 Betjeningsenhed for varmeovn/vandvarmer

Driftsarter

Alle varmeovne har to driftsarter:

- Vinterdrift
- Sommerdrift

Opvarmningen af køretøjet er kun mulig i driftsarten "vinter". I driftsarten "sommer" opvarmes der kun vand i vandvarmeren. Opvarmningen af køretøjet er ikke mulig ved denne driftsart.

Vælg driftsart:

- Indstil driftsarten med drejekontakten (Billede 158,3).

Varmeovnens spændingsforsyning kan ikke afbrydes med 12 V-hovedafbryderen.

Vinterdrift

Varmeovnen vælger automatisk det nødvendige brændertrin afhængigt af den ønskede rumtemperatur. Når den ønskede rumtemperatur er nået, frakobler brænderen. Rumtemperatur måles med temperaturføleren ved siden af panelet. Ved driftsarten "varmeovn og vandvarmer" (Billede 158,6) opvarmes vandet også i vandvarmeren. Varmeovnen kan i driftsarten "varmeovn uden vandvarmer" (Billede 158,5) anvendes med tom vandvarmer.

Tændes:

- Stil temperaturdrejeknappen (Billede 158,1) på betjeningsenheden på det ønskede temperaturtrin.
- Stil drejekontakten (Billede 158,3) på vinterdrift "varmeovn uden vandvarmer" (Billede 158,5) eller på vinterdrift "varmeovn og vandvarmer" (Billede 158,6).

Den grønne kontrollampe (Billede 158,7) lyser og viser det valgte temperaturtrin.

Den gule kontrollampe (Billede 158,8) viser med fyldt vandvarmer vandets opvarmningsfase.

Cirkulationsluftblæseren tilkobles automatisk, når varmeovnen tages i drift.

Slukkes:

- Stil drejekontakten (Billede 158,3) på "O" (Billede 158,4).

Når varmeovnen er frakoblet, kan cirkulationsluftblæseren løbe efter for udnytte restvarmen.

Sommerdrift

Opvarmningen af køretøjet er ikke mulig ved driftsart "sommer". I denne driftsart opvarmes der kun vand i vandvarmeren.



- ▷ Yderligere informationer findes i den separate betjeningsvejledning fra producenten.

9.2.5 Varmtvandsvarmeovn Alde (ekstraudstyr)



- ▷ Anvend aldrig varmtvandsvarmeovnen uden varmemedium. Overhold henvisningerne i kapitel 12.
- ▷ Bor aldrig huller i gulvet. Varmtvandsrørene kan blive beskadiget.
- ▷ Anvend ikke rummet over og bagved varmeovn som magasin.



- ▷ Kører varmtvandsvarmeovnen, skal cirkulationspumpen altid være tændt.
- ▷ Efter den første varmedrift anbefaler vi at lufte varmesystemet ud og at kontrollere glykolindholdet. Overhold henvisningerne i kapitel 12.
- ▷ Når varmeovnen tændes, starter den med de sidst anvendte indstillinger.
- ▷ Yderligere informationer findes i den separate betjeningsvejledning fra producenten. Se henvisningerne om vedligeholdelse i kapitel 12.
- ▷ Yderligere informationer om betjening af vandvarmer, se afsnit "Vandvarmer".

Varmtvandsvarmeovnen er bygget ind fornedden i klædeskabet eller under sengene.



- 1 Temperaturdrejeknap
- 2 Driftsart "varmt vand"
- 3 Skydekontakt cirkulationspumpe
- 4 Driftsart "varmeovn og varmt vand"
- 5 Skydekontakt gasdrift
- 6 Rød kontrollampe "fejl"
- 7 Skydekontakt 230 V-eldrift

Billede 159 Betjeningsenhed til varmtvandsvarmeovn

Driftsarter

Varmtvandsvarmeovnen har to driftsarter:

- Varmeovn og varmt vand (Billede 159,4)
- Varmt vand (Billede 159,2)

Vælg driftsart:

- Indstil driftsarten med skydekontakten (Billede 159,3).

Varmtvandsvarmeovnen kan anvendes med følgende energikilder:

- Gasdrift (Billede 159,5)
- 230 V-eldrift (Billede 159,7)
- Gas- og 230 V-eldrift

Gasdrift

- Tændes:*
- Åbn hovedafspærringsventilen på gasflasken og gasafspærringsventilen "varmeovn/vandvarmer".
 - Stil skydekontakten (Billede 159,5) på gasdrift.
 - Stil temperaturrejknappen (Billede 159,1) på betjeningsenheden på det ønskede varmetrin.
 - Stil skydekontakten (Billede 159,3) på "varmeovn og varmt vand" (Billede 159,4) eller på "varmt vand" (Billede 159,2).

Ved en fejl lyser den røde kontrollampe (Billede 159,6).

- Slukkes:*
- Stil skydekontakterne (Billede 159,3 og 5) på "0".
 - Luk gasafspærringsventilen "varmeovn/vandvarmer" og hovedafspærringsventilen på gasflasken.

230 V-eldrift

- Tændes:*
- Stil skydekontakten (Billede 159,7) på det ønskede ydelsestrin.
 - Stil temperaturrejknappen (Billede 159,1) på betjeningsenheden på det ønskede varmetrin.
 - Stil skydekontakten (Billede 159,3) på "varmeovn og varmt vand" (Billede 159,4) eller på "varmt vand" (Billede 159,2).

- Slukkes:*
- Stil skydekontakterne (Billede 159,3 og 7) på "0".

Gas- og 230 V-eldrift

- ▷ Hvis der vælges gas- og 230 V-eldrift, og køretøjet er tilsluttet til 230 V-forsyningen, arbejder varmtvandsvarmeovnen først kun i 230 V-eldrift. Først når varmeydelsen ikke længere er tilstrækkelig, tilkøbes gasdriften også automatisk.

- Tændes:*
- Åbn hovedafspærringsventilen på gasflasken og gasafspærringsventilen "varmeovn/vandvarmer".
 - Stil skydekontakten (Billede 159,7) på det ønskede ydelsestrin.
 - Stil skydekontakten (Billede 159,5) på gasdrift.
 - Stil temperaturrejknappen (Billede 159,1) på betjeningsenheden på det ønskede varmetrin.
 - Stil skydekontakten (Billede 159,3) på "varmeovn og varmt vand" (Billede 159,4) eller på "varmt vand" (Billede 159,2).

Ved en fejl lyser den røde kontrollampe (Billede 159,6).

- Slukkes:*
- Stil skydekontakterne (Billede 159,3, 5 og 7) på "0".
 - Luk gasafspærringsventilen "varmeovn/vandvarmer" og hovedafspærringsventilen på gasflasken.

Indstilling af cirkulationspumpens omdrejningstal

- ▷ Varmvandsvarmeovnen er udstyret med en meget stærk pumpe. Anvend kun pumpen med fuld effekt ved små køretøjer, når rørledningerne udluftes. Ellers øges sliddet, dette kan føre til støj.



Billede 160 Omdrejningstalreduktion

Med drejeregulatoren (Billede 160,2) kan cirkulationspumpens omdrejningstal indstilles. Ved reduceret omdrejningstal forringes pumpens støj.

Drejeregulatoren befinder sig på cirkulationspumpen (Billede 160,1).

Indstilling af ydelsen:

- Drej drejeregulatoren (Billede 160,2) mod uret. Ydelsen er reduceret.
- Drej drejeregulatoren med uret. Ydelsen øges.

3-vejs-ventil

På modeller med en bageste seng er der på kredsløbet til varmtvandsvarmeovnen tilsluttet en 3-vejs-ventil. 3-vejs-ventilen er indbygget i baggaragen. 3-vejs-ventilen er tilgængelig via en udvendig klap.



Billede 161 3-vejs-ventil

Åbning af varmekredsløb i det bageste område:

- Stil armen (Billede 161,2) på 3-vejs-ventilen (Billede 161,1) parallelt med den lige flowretning (Billede 161).

Spærring af varmekredsløb i det bageste område:

- Stil armen (Billede 161,2) på 3-vejs-ventilen (Billede 161,1) på tværs af den lige flowretning.

Varmeveksler Alde (ekstraudstyr)



- ▷ Varmeveksleren fungerer kun, når køretøjsmotoren kører.
- ▷ Når varmeveksleren ikke anvendes (f.eks. om sommeren), skal der lukkes for den på spærrehanen.

Med varmeveksleren kan køretøjets opholdsområde opvarmes under kørslen uden at tage opholdsområdets varmtvandsvarmeovn i drift.

Varmeveksleren er tilsluttet til køretøjsmotorens kølekredsløb og har dermed den samme funktion som køretøjets varmeovn.

Varmeydelsen indstilles via opholdsområdets varmeregulering.

Spærrehanen for varmeveksleren befinder sig direkte på varmeveksleren.



Billede 162 Varmevexler Alde

Tændes: ■ Stil håndtaget (Billede 162,1) på spærrehanen parallelt med rørledningen.

Slukkes: ■ Stil håndtaget (Billede 162,1) på spærrehanen på tværs af rørledningen.

Moneringssted

Varmevexleren er monteret i det bageste magasin i midtersiddegruppen.

Ekstra cirkulationspumpe Alde (ekstraudstyr)



▷ Den ekstra cirkulationspumpe fungerer kun, hvis varmeveksleren er monteret og tilkoblet, og varmtvandsvarmeovnen arbejder.

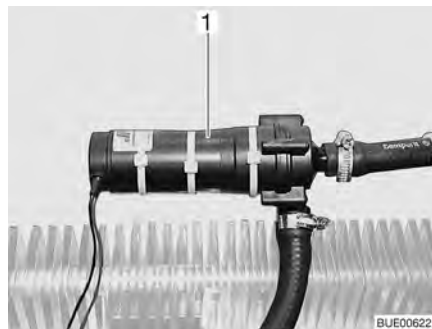

Billede 163 Ekstra cirkulationspumpe

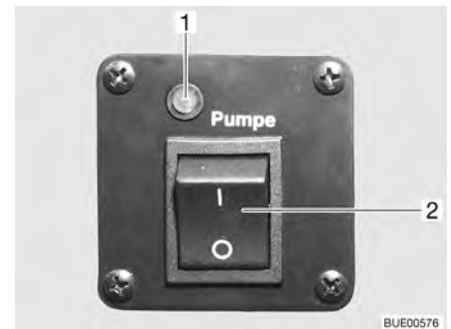

Billede 164 Betjeningskontakt ekstra cirkulationspumpe

Via den ekstra cirkulationspumpe (Billede 163,1) kan køretøjets motor opvarmes, mens den er standset.

Den ekstra cirkulationspumpe er tilsluttet til køretøjsmotorens kølekredsløb og fungerer dermed som en motoropvarmning.

Kontakten (Billede 164,2) til den ekstra cirkulationspumpe befinder sig ved siden af varmtvandsvarmeovnens betjeningsenhed. Den gule kontrollampe (Billede 164,1) lyser, når pumpen er i drift.

9.2.6 Ekstra varmeveksler (delvis ekstraudstyr)



▷ Ventilatoren på ekstra varmeveksleren kan anvendes som til ventilation.
 ▷ Varmeydelsen indstilles trinløst.

Ekstra varmeveksleren er indbygget i slagbænken.

Med ekstra varmeveksleren kan køretøjets opholdsområde derudover opvarmes under kørslen.

Ekstra varmeveksleren er integreret i basiskøretøjets varmekredsløb og er derfor kun i drift, når køretøjsmotoren kører.



Billede 165 Betjeningselementer
ekstra varmeveksler

- Tændes:**
- Skub gennemstrømningsregulatorens skydere (Billede 165,1) ned til den ønskede position. Vandkredsløbet er åbent.
 - Drej cirkulationsluftblæserens blæserkontakt (Billede 165,2) med uret.
- Slukkes:**
- Drej blæserkontakten (Billede 165,2) til "O".
 - Skub gennemstrømningsregulatorens skydere (Billede 165,1) helt op.

9.2.7 Elektrisk gulvopvarmning (ekstraudstyr)



- ▶ Ved modeller med elektrisk gulvopvarmning må der under ingen omstændigheder bores huller i gulvet eller skrues skrues i det. Vær forsigtig med spidse genstande. Fare for stød eller en kortslutning ved beskadigelse af en varmetråd.



- ▷ Tildæk ikke transformatoren. Fare for overophedning!



- ▷ Den elektriske gulvopvarmning arbejder kun, når køretøjet er tilsluttet til en 230 V-forsyning.
- ▷ Den elektriske gulvopvarmnings effekt er ikke alene tilstrækkelig til at opvarme opholdsrummet.



Billede 166 Transformator for elektrisk gulvopvarmning



Billede 167 Kontakt for elektrisk gulvopvarmning

Transformatoren (Billede 166,1) for den elektriske gulvopvarmning er afhængigt af modellen monteret i slagbænken eller sengetøjsmagasinet.

- Tændes:**
- Tilslut køretøjet til 230 V-forsyningen (se kapitel 8).
 - Tryk på vippekontakten (Billede 167,2). Kontrollampen i kontakten (Billede 167,1) lyser.
- Slukkes:**
- Tryk på vippekontakten (Billede 167,2). Kontrollampen i kontakten (Billede 167,1) slukker.

Når der er frakoblet, forbliver gulvet på grund af restvarmen stadig varmt et stykke tid.

Hvis transformatoren overbelastes, udløses overbelastningssikringen. Stiften (Billede 166,2) springer ud.

*Overbelastningssikring
tilkobles:*

- Tryk stiften (Billede 166,2) på overbelastningssikringen ind, når transformatoren er kølet af.

9.2.8 Parkeringsvarme (ekstraudstyr)



- ▶ Anvend ikke parkeringsvarmen i lukkede rum. Fare for kvælning!
- ▶ Anvend ikke parkeringsvarmen på tankstationer. Eksplosionsfare!

Med parkeringsvarmen kan opholdsrummet og motoren opvarmes. Opvarmningen af motoren kan frakobles.

Parkeringsvarmen kan tændes eller slukkes manuelt eller med en timer. Tidspunktet for, hvornår opvarmningen starter, kan vælges præcist fra 1 minut til 24 timer. Det er muligt at programmere 3 tilkoblingstidspunkter, hvoraf der dog kun kan aktiveres ét. Den maks. tilkoblingsvarighed er på 60 minutter.

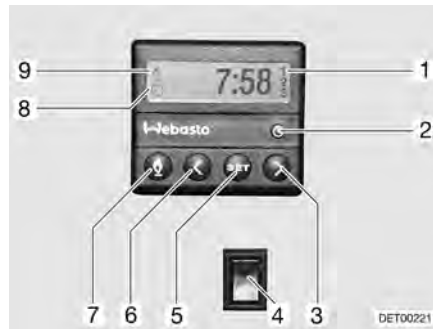

Billede 168 Betjeningsenhed til parkeringsvarme

Tændes manuelt: ■ Tryk på knappen (Billede 168,7). Varmedriften vises med symbolet (Billede 168,9). Ventilatoren tilkobles først ved en kølevandstemperatur på 30 °C.

Slukkes manuelt: ■ Tryk på knappen (Billede 168,7). Symbolet (Billede 168,9) slukker.

Motoropvarmning tilkobles: ■ Tryk forneden på kontakten (Billede 168,4). Motoren forvarmes. Ventilatoren tilkobles med det samme.

Motoropvarmning frakobles: ■ Tryk foroven på kontakten (Billede 168,4). Motoren forbliver kold.

Klokkeslæt indstilles: ■ Tryk på knappen (Billede 168,2). Indstillingen af klokkeslættet vises med symbolet (Billede 168,8).
■ Indstil klokkeslættet med knapperne (Billede 168,3 og 6).

Opvarmningsstart programmeres: ■ Tryk på knappen (Billede 168,5).
■ Indstil tilkoblingstidspunktet i løbet af 10 sekunder med knapperne (Billede 168,3 og 6).

Programmerede tilkoblingstidspunkter vælges: ■ Tryk på knappen (Billede 168,5), indtil det ønskede programnummer (Billede 168,1) vises på displayet.

9.3 Klimaanlæg (ekstraudstyr)

9.3.1 Dometic



▷ Når apparatet er i brug, skal altid mindst én ventilationsklap være åben.



▷ Opvarmningen af køretøjet kan om vinteren understøttes af klimaanlægget, men ikke erstattes af det.

▷ Se derudover betjeningsvejledningen fra producenten.

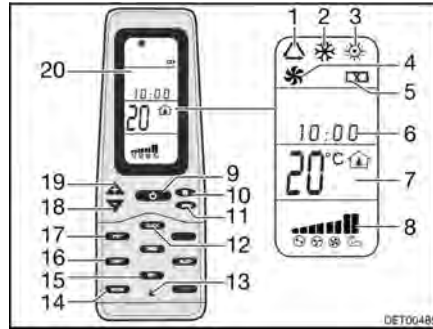

Billede 169 Fjernbetjening

- 1 Symbol driftsform Automatik
- 2 Symbol driftsform Kold
- 3 Symbol driftsform Varm
- 4 Symbol driftsform Ventilation
- 5 Symbol Batterier aflades
- 6 Klokkeslæt
- 7 Visning af temperatur
- 8 Visning af ventilatorhastighed
- 9 Knap ON/OFF
- 10 Taster ventilatorhastighed
- 11 Taster driftsform "MODE"
- 12 Taster klokkeslæt "CLOCK"
- 13 Taster Reset
- 14 Taster visning af indvendig temperatur "ROOM"
- 15 Taster lagring "SET"
- 16 Taster lys "LIGHT" (option)
- 17 Taster skift temperaturenhed "F/C°"
- 18 Taster temperatursænkning "-"
- 19 Taster temperaturstigning "+"
- 20 Display

Ret altid fjernbetjeningen mod loftsenheden for at udføre de enkelte funktionskommandoer.

Driftsarter Klimaanlægget har følgende driftsarter:

- Automatisk
- Ventilation, manuel
- Køling, manuel
- Varmeovn, manuel

- Tændes:**
- Tryk på knappen ON/OFF (Billede 169,9).
 - Tryk på knappen "Mode" (Billede 169,11), indtil den ønskede driftsmåde (Billede 169,1, 2, 3 eller 4) vises på displayet (Billede 169,20).
 - Indstil den ønskede temperatur med knapperne "+" (Billede 169,19) og "-" (Billede 169,18).
 - Vælg det ønskede ventilatortrin med knappen ventilatorhastighed (Billede 169,10).

- Slukkes:**
- Tryk på knappen ON/OFF (Billede 169,9).



Billede 170 Klimaanlæg (Dometic)

Lysdiode Lysdioden (LED) (Billede 170,4) på loftsenheden (Billede 170,1) viser klimaanlæggets driftstilstand:

Tilstand LED	Betydning
Slukket	Klimaanlæg slukket
Orange	Klimaanlæg driftsklart
Grøn	Klimaanlæg i drift
Rød (gennemgående)	230 V-strømtilslutning mangler
Rød (blinker en gang)	Fejl på temperatursonde indvendig
Rød (blinker to gange)	Fejl på temperatursonde udvendig

Luftstrøm Luftstrømmen kan styres i forskellige retninger. Fordelingen af luftstrømmen frem eller tilbage kan indstilles trinløst.

Luftstrøm indstilles:

- Indtil de to styreanordninger (Billede 170,3 og 5) i den ønskede position.
- Drej drejeknappen (Billede 170,2) på skyderegulatoren mod uret. Skyderegulatoren er løsnet til luftfordelingen.
- Skub skyderegulatoren frem eller tilbage i den ønskede position. Den side, hvor skyderegulatoren befinder sig, lukkes.
- Drej drejeknappen fast til højre.

9.3.2 Telair



- ▷ Vent altid mindst 2 minutter, mellem der slukkes og tændes igen. Ellers bliver kompressoren beskadiget.
- ▷ Når apparatet er i brug, skal altid mindst én ventilationsklap være åben.



- ▷ Klimaanlægget kører kun, når køretøjet er tilsluttet til en 230 V-forsyning.
- ▷ Opvarmningen af køretøjet kan om vinteren understøttes af klimaanlægget, men ikke erstattes af det.
- ▷ Efter indkobling skal klimaanlægget bruge ca. 3 minutter, før kompressoren går i gang, og der afgives kold eller varm luft.
- ▷ Se derudover betjeningsvejledningen fra producenten.

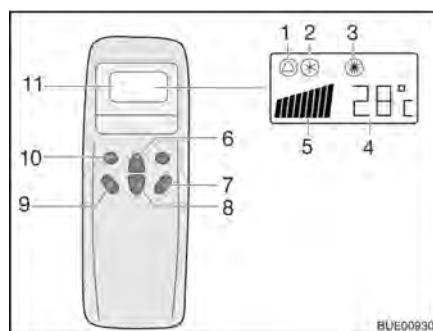

- 1 Symbol automatik
- 2 Symbol køling
- 3 Symbol varme
- 4 Visning temperatur (indstillet)
- 5 Visning af ventilatorhastighed
- 6 Knap temperaturforøgelse
- 7 Knap "ON/OFF"
- 8 Knap temperaturreduktion
- 9 Knap ventilatorhastighed
- 10 Knap driftsmåde ("Mode")
- 11 Display

Billede 171 Fjernbetjening

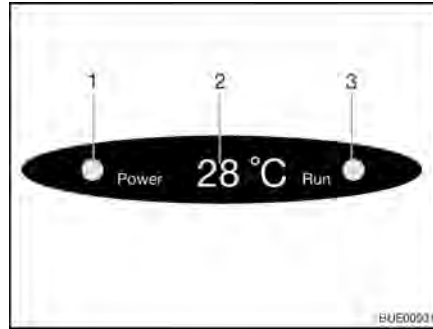

- 1 Kontrollampe nettilslutning
- 2 Visning temperatur (aktuelt)
- 3 Kontrollampe driftsmåde
- Grøn: Køling
- Rød: Varmeovn

Billede 172 Visning på diffusoren

Ret altid fjernbetjeningen mod modtageren for at udføre de enkelte funktionskommandoer.

Driftsarter

- Automatisk
- Køling
- Varmeovn

Tændes:

- Tryk på knappen "ON/OFF" (Billede 171,7).
- Tryk på knappen "Mode" (Billede 171,10), indtil den ønskede driftsmåde (Billede 171,1, 2 eller 3) vises på displayet. Den tilsvarende kontrollampe på visningen på diffusoren (Billede 172,3) lyser.
- Indstil den ønskede temperatur med knapperne temperaturforøgelse (Billede 171,6) eller temperaturreduktion (Billede 171,8).
- Vælg det ønskede ventilatortrin med knappen ventilatorhastighed (Billede 171,9).

Slukkes:

- Tryk på knappen "ON/OFF" (Billede 171,7).



- ▷ Når klimaanlægget har været i varmedrift, løber ventilatoren efter nogle minutter endnu for at lede varmen helt ud.

9.4 Vandvarmer



- ▶ Lad aldrig gas strømme uforbrændt ud af hensyn til eksplosionsfaren.
- ▶ Anvend aldrig vandvarmeren i gasdrift ved tankning, på færger og i garager. Eksplosionsfare!
- ▶ Anvend ikke vandvarmeren i gasdrift i lukkede rum (f.eks. garager). Fare for forgiftning og kvælning!
- ▶ Vandet i vandvarmeren kan opvarmes til 65 °C. Fare for skoldning!



- ▷ Anvend aldrig vandvarmeren uden vand.
- ▷ Tøm vandvarmeren ved frostfare, hvis den ikke er i drift.
- ▷ Anvend kun vandvarmeren med maksimal temperaturindstilling, hvis der er brug for meget varmt vand. Derved beskyttes vandvarmeren mod tilkalkning.



- ▷ Vandet fra vandvarmeren må ikke anvendes som drikkevand.

9.4.1 Modeludførelser med skorsten på højre side af køretøjet



- ▶ Når forteltet er slået op, og vandvarmeren arbejder i gasdrift, kan vandvarmerens forbrændingsgasser samle sig i forteltet. Fare for kvælning! Sørg for en tilstrækkelig ventilation.

9.4.2 Vandvarmer Truma Combi

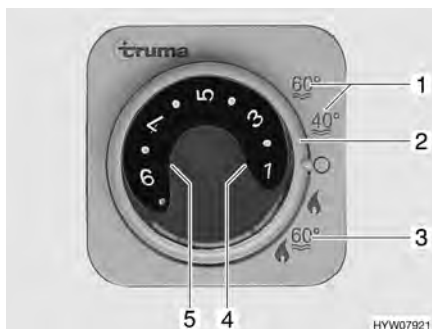

- 1 Sommerdrift vandtemperatur 40 °C eller 60 °C
- 2 Drejekontakt
- 3 Vinterdrift "varmeovn og vandvarmer"
- 4 Rød kontrollampe "fejl"
- 5 Gul kontrollampe "varmeovn opvarmingsfase"

Billede 173 Betjeningsenhed for varmeovn/vandvarmer

Vandvarmeren er integreret i varmeovnen og anvendes med gas (gasdrift) eller med gas og/eller strøm (gas- og 230 V-eldrift). Vandvarmeren tændes på betjeningsenheden (Billede 173) med drejekontakten (Billede 173,2). På energivalgkontakten (Billede 175) vælges energitypen (gas- og 230 V-eldrift). Ved vinterdrift "varmeovn og vandvarmer" (Billede 173,3) opvarmes vandet i vandvarmeren også automatisk, når varmeovnen tændes. Når varmeovnen slukker, når den ønskede rumtemperatur er nået, fortsætter vandvarmeren opvarmningen, indtil vandtemperaturen er nået.

Ved sommerdrift (Billede 173,1) opvarmes kun vandet i vandvarmeren til 40 °C eller 60 °C. Vandet opvarmes i ca. 25 minutter til 60 °C. Den gule kontrollampe (Billede 173,5) lyser under vandvarmerens opvarmingsfase.

Apparatets spændingsforsyning kan ikke afbrydes med 12 V-hovedafbryderen. Ved fejl lyser den røde kontrollampe (Billede 173,4) på betjeningsenheden (se kapitel 14).

Sikkerheds-/udløbsventil

Vandvarmeren er udstyret med en sikkerheds-/udløbsventil (Billede 174). Sikkerheds-/udløbsventilen forhindrer, at vandet i vandvarmeren fryser, når varmeovnen ikke tændt ved frost.



- ▷ Åbn sikkerheds-/udløbsventilen, og tøm vandvarmeren, når køretøjet ikke anvendes i længere tid.
- ▷ Ved temperaturer under 2 °C åbner sikkerheds-/udløbsventilen automatisk. Tænd for varmeovnen, før vandvarmeren fyldes, og vent, til temperaturen ved sikkerheds-/udløbsventilen er over 6 °C. Først herefter kan sikkerheds-/udløbsventilen lukkes igen.
- ▷ Vandpumpen og vandarmaturerne er ikke beskyttet mod frost med sikkerheds-/udløbsventilen.



- ▷ Sikkerheds-/udløbsventilens tømningstuds skal altid være fri for snavs (f.eks. løv, is).

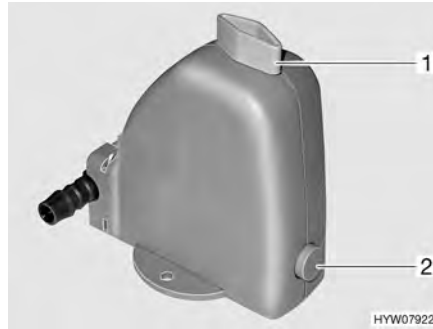

Billede 174 Sikkerheds-/udløbsventil på vandvarmeren

Moneringssted Se kapitel 16.

Variante: Vandvarmer med gasdrift

Vandvarmeren drives udelukkende med gas.

Vinterdrift

I vinterdrift er vandvarmeren allerede tændt i kontaktstillingen "varmeovn og vandvarmer".

Sommerdrift

I sommerdrift kan vandet opvarmes til 40 °C eller 60 °C.

Tændes:

- Åbn hovedafspærringsventilen på gasflasken og gasafspærringsventilen "varmeovn/vandvarmer".
- Stil drejekontakten (Billede 173,2) på betjeningsenheden (Billede 173) på "sommerdrift" (Billede 173,1).

Den gule kontrollampe (Billede 173,5) lyser under opvarmningsfasen. Når den indstillede vandtemperatur er nået, er opvarmningsfasen afsluttet, og den gule kontrollampe slukker.

Slukkes:

- Stil drejekontakten (Billede 173,2) på betjeningsenheden (Billede 173) på "O".
- Luk gasafspærringsventilen "varmeovn/vandvarmer" og hovedafspærringsventilen på gasflasken.

Variante: Vandvarmer med gas- og 230 V-eldrift



- ▷ 230 V-eldriften er kun mulig, når køretøjet er tilsluttet til 230 V-forsyningen.
- ▷ Vælg ydelsestrinnet ved 230 V-eldriften, så den svarer til sikringen af 230 V-tilslutningen (900 W ved 3,9 A-sikring, 1800 W ved 7,8 A-sikring).
- ▷ Hvis vandvarmeren er stillet på sommerdrift på betjeningsenheden, og energivalgkontakten stilles på blandingsdrift, arbejder vandvarmeren alligevel kun i 230 V-drift. Gasbrænderen tilkobles ikke.

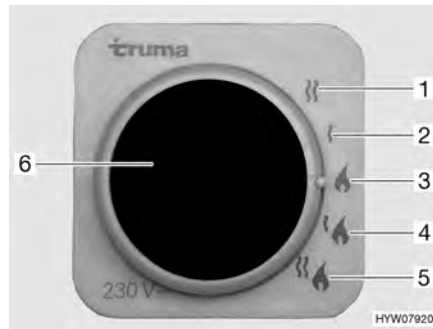

- 1 230 V-eldrift (1800 W)
- 2 230 V-eldrift (900 W)
- 3 Gasdrift
- 4 Gasdrift og 230 V-eldrift (900 W)
- 5 Gasdrift og 230 V-eldrift (1800 W)
- 6 Gul kontrollampe "230 V-eldrift"

Billede 175 Energivalgkontakt til varmeovn/vandvarmer

Vandvarmeren kan anvendes med forskellige energityper:

- Gasdrift (Billede 175,3)
- 230 V-eldrift med ydelsestrin 900 W (Billede 175,2) eller 1800 W (Billede 175,1)
- Gasdrift og 230 V-eldrift (blandingsdrift) med ydelsestrin 900 W (Billede 175,4) eller 1800 W (Billede 175,5)

Kombinationen af gasdrift og 230 V-eldrift forkorter opvarmningstiden (kun muligt, hvis vandvarmeren er stillet på vinterdrift på betjeningsenheden (Billede 173)).

Når 230 V-eldriften er valgt, lyser den gule kontrollampe (Billede 175,6).

Fyldning/tømning af vandvarmeren

Vandvarmer forsynes med vand fra vandtanken.

Påfyldning af vandvarmeren med vand:

- Tænd 12 V-forsyningen på panelet.
- Luk sikkerheds-/udløbsventilen. Dette gøres ved at dreje drejeknappen (Billede 174,1) på tværs af sikkerheds-/udløbsventilen og trykke trykknappen (Billede 174,2) ind.
- Stil alle vandhaner på "varm" og skru op for dem. Vandpumpen kobles til. Varmtvandsledningerne fyldes med vand.
- Lad vandhanerne være åbne, indtil vandet løber ud af vandhanerne uden bobler. Kun på denne måde er det sikret, at vandvarmeren er fyldt med vand.
- Luk alle vandhanerne.

Tømning af vandvarmeren:

- Stil drejekontakten (Billede 173,2) på betjeningsenheden (Billede 173) på "O".
- Åbn sikkerheds-/udløbsventilen. Dertil drejes drejeknappen (Billede 174,1) på langs af sikkerheds-/udløbsventilen. Trykknappen (Billede 174,2) springer ud. Vandvarmeren tømmes udenfor via sikkerheds-/udløbsventilen.
- Kontrollér, om vandet løber helt ud af vandvarmeren (ca. 10 liter).



- ▷ Yderligere informationer findes i den separate betjeningsvejledning "Vandvarmer" hhv. i kapitel 10.

9.4.3 Vandvarmer Truma Combi D



- ▶ Tag apparatet ud af drift ved at fjerne sikringen og kontakt kundeservice, hvis en af følgende ting opstår: Vedvarende, stærk røgudvikling; usædvanlig brændestøj; brændstoflugt; konstant fejlfrakobling med fejlmelding (blinkkode).

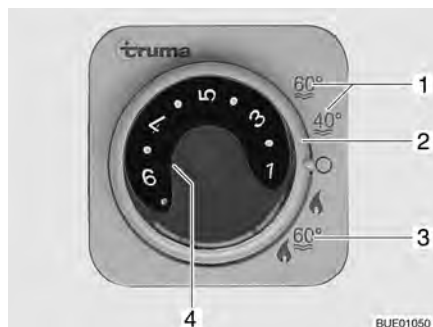

- 1 Sommerdrift vandtemperatur 40 °C eller 60 °C
- 2 Drejekontakt
- 3 Vinterdrift "varmeovn og vandvarmer"
- 4 Gul kontrollampe "vandvarmer opvarmningsfase" hhv. rød kontrollampe "fejl"

Billede 176 Betjeningsenhed for varmeovn/vandvarmer

Vandvarmeren er integreret i varmeovnen og drives med dieselbrændstof fra brændstofbeholderen. Vandvarmeren tændes på betjeningsenheden (Billede 176) med drejekontakten (Billede 176,2).

Ved vinterdrift "varmeovn og vandvarmer" (Billede 176,3) opvarmes vandet i vandvarmeren også automatisk, når varmeovnen tændes. Når varmeovnen slukker, når den ønskede rumtemperatur er nået, fortsætter vandvarmeren opvarmningen, indtil vandtemperaturen er nået.

Ved sommerdrift (Billede 176,1) opvarmes kun vandet i vandvarmeren til 40 °C eller 60 °C. Vandet opvarmes i ca. 25 minutter til 60 °C. Den gule kontrollampe (Billede 176,4) lyser under vandvarmerens opvarmningsfase.

Apparatets spændingsforsyning kan ikke afbrydes med 12 V-hovedafbryderen. Ved fejl lyser den røde kontrollampe (Billede 176,4) på betjeningsenheden (se kapitel 14).

Sikkerheds-/udløbsventil

Vandvarmeren er udstyret med en sikkerheds-/udløbsventil (Billede 177). Sikkerheds-/udløbsventilen forhindrer, at vandet i vandvarmeren fryser, når varmeovnen ikke tændt ved frost.



- ▷ Åbn sikkerheds-/udløbsventilen, og tøm vandvarmeren, når køretøjet ikke anvendes i længere tid.
- ▷ Ved temperaturer under 2 °C åbner sikkerheds-/udløbsventilen automatisk. Tænd for varmeovnen, før vandvarmeren fyldes, og vent, til temperaturen ved sikkerheds-/udløbsventilen er over 6 °C. Først herefter kan sikkerheds-/udløbsventilen lukkes igen.
- ▷ Vandpumpen og vandarmaturerne er ikke beskyttet mod frost med sikkerheds-/udløbsventilen.



- ▷ Sikkerheds-/udløbsventilens tømningstuds skal altid være fri for snavs (f.eks. løv, is).

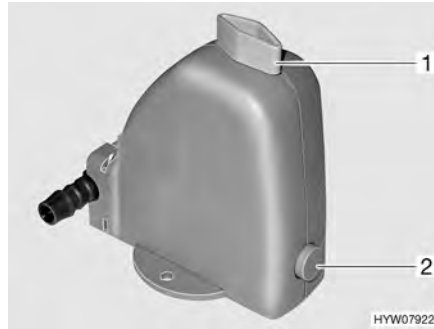

Billede 177 Sikkerheds-/udløbsventil på vandvarmeren

Moneringssted Se kapitel 16.

Vinterdrift I vinterdrift er vandvarmeren allerede tændt i kontaktstillingen "varmeovn og vandvarmer".

Sommerdrift I sommerdrift kan vandet opvarmes til 40 °C eller 60 °C.

Tændes: ■ Stil drejekontakten (Billede 176,2) på betjeningsenheden (Billede 176) på "sommerdrift" (Billede 176,1).

Den gule kontrollampe (Billede 176,4) lyser under opvarmningsfasen. Når den indstillede vandtemperatur er nået, er opvarmningsfasen afsluttet, og den gule kontrollampe slukker.

Slukkes: ■ Stil drejekontakten (Billede 176,2) på betjeningsenheden (Billede 176) på "O".

Fyldning/tømning af vandvarmeren Vandvarmer forsynes med vand fra vandtanken.

Påfyldning af vandvarmeren med vand:

- Tænd 12 V-forsyningen på panelet.
- Tænd evt. for strømforsyningen til vandpumpen på panelet.
- Luk sikkerheds-/udløbsventilen. Dette gøres ved at dreje drejeknappen (Billede 177,1) på tværs af sikkerheds-/udløbsventilen og trykke trykknappen (Billede 177,2) ind.
- Stil alle vandhaner på "varm" og skru op for dem. Vandpumpen kobles til. Varmtvandsledningerne fyldes med vand.
- Lad vandhanerne være åbne, indtil vandet løber ud af vandhanerne uden bobler. Kun på denne måde er det sikret, at vandvarmeren er fyldt med vand.
- Luk alle vandhanerne.

Tømning af vandvarmeren:

- Sluk evt. for strømforsyningen til vandpumpen på panelet.
- Stil drejekontakten (Billede 176,2) på betjeningsenheden (Billede 176) på "O".
- Stil alle vandhaner på "varm" og skru op for dem.
- Åbn sikkerheds-/udløbsventilen. Dertil drejes drejeknappen (Billede 177,1) på langs af sikkerheds-/udløbsventilen. Trykknappen (Billede 177,2) springer ud. Vandvarmeren tømmes udenfor via sikkerheds-/udløbsventilen.
- Kontrollér, om vandet løber helt ud af vandvarmeren (ca. 10 liter).



► Yderligere informationer findes i den separate betjeningsvejledning fra producenten.

9.4.4 Vandvarmer Alde (ekstraudstyr)



- 1 Temperaturdrejknop
- 2 Driftsart "varmt vand"
- 3 Skydekontakt cirkulationspumpe
- 4 Driftsart "varmeovn og varmt vand"
- 5 Skydekontakt gasdrift
- 6 Rød kontrollampe "fejl"
- 7 Skydekontakt 230 V-eldrift

Billede 178 Betjeningsenhed for vandvarmer

Vandvarmeren er integreret i varmtvandsvarmeovnen. Vandvarmeren opvarmer på 30 minutter ca. 12 liter vand til 40 °C.

Driftsarter Vandvarmeren har to driftsarter:

- Varmeovn og varmt vand (Billede 178,4)
- Varmt vand (Billede 178,2)

Vælg driftsart: ■ Indstil driftsarten med skydekontakten (Billede 178,3).

Vandvarmeren kan anvendes med følgende energikilder:

- Gasdrift (Billede 178,5)
- 230 V-eldrift (Billede 178,7)
- Gas- og 230 V-eldrift

Gasdrift

- Tændes:*
- Åbn hovedafspærringsventilen på gasflasken og gasafspærringsventilen "varmeovn/vandvarmer".
 - Stil skydekontakten (Billede 178,5) på gasdrift.
 - Stil skydekontakten (Billede 178,3) på "varmeovn og varmt vand" (Billede 178,4) eller på "varmt vand" (Billede 178,2).

Ved en fejl lyser den røde kontrollampe (Billede 178,6).

- Slukkes:*
- Stil skydekontakterne (Billede 178,3 og 5) på "0".
 - Luk gasafspærringsventilen "varmeovn/vandvarmer" og hovedafspærringsventilen på gasflasken.

230 V-eldrift

- Tændes:*
- Stil skydekontakten (Billede 178,7) på det ønskede ydelsestrin.
 - Stil skydekontakten (Billede 178,3) på "varmeovn og varmt vand" (Billede 178,4) eller på "varmt vand" (Billede 178,2).

- Slukkes:* ■ Stil skydekontakterne (Billede 178,3 og 7) på "0".

Gas- og 230 V-eldrift



- ▷ Hvis der vælges gas- og 230 V-eldrift, og køretøjet er tilsluttet til 230 V-forsyningen, arbejder vandvarmeren først kun i 230 V-eldrift. Først når varme-ydelsen ikke længere er tilstrækkelig, tilkobles gasdriften også automatisk.

- Tændes:*
- Åbn hovedafspærringsventilen på gasflasken og gasafspærringsventilen "varmeovn/vandvarmer".
 - Stil skydekontakten (Billede 178,7) på det ønskede ydelsestrin.
 - Stil skydekontakten (Billede 178,5) på gasdrift.
 - Stil skydekontakten (Billede 178,3) på "varmeovn og varmt vand" (Billede 178,4) eller på "varmt vand" (Billede 178,2).

Ved en fejl lyser den røde kontrollampe (Billede 178,6).

- Slukkes:*
- Stil skydekontakterne (Billede 178,3, 5 og 7) på "0".
 - Luk gasafspærringsventilen "varmeovn/vandvarmer" og hovedafspærringsventilen på gasflasken.

Fyldning/tømning af vandvarmeren



Vandvarmer forsynes med vand fra vandtanken.

- ▷ Afhængigt af modellen er køretøjet udstyret med en eller to aftapningshaner.

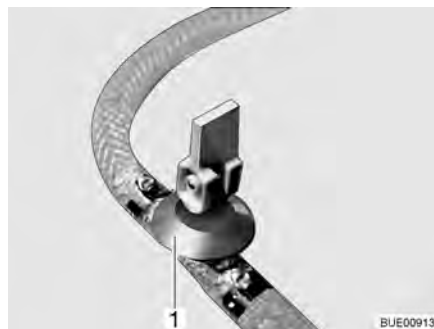

Billede 179 Aftapningshane

Påfyldning af vandvarmeren med vand:

- Luk aftapningshanen/aftapningshanerne. Stil vippegrebet (Billede 179,1) vandret.
- Tænd 12 V-forsyningen på panelet.
- Stil alle vandhaner på "varm" og skru op for dem. Vandpumpen kobles til. Varmtvandsledningerne fyldes med vand.
- Lad vandhanerne være åbne, indtil vandet løber ud af vandhanerne uden bobler. Kun på denne måde er det sikret, at vandvarmeren er fyldt med vand.
- Luk alle vandhanerne.

Tømning af vandvarmeren:

- Sluk for vandvarmeren.
- Åbn alle vandhaner, og stil dem i midterstillingen.
- Åbn aftapningshanen/aftapningshanerne (Billede 179). Stil vippegrebet (Billede 179,1) lodret. Vandvarmeren tømmes udenfor.
- Kontrollér, om vandet løber helt ud af vandvarmeren (ca. 12,5 liter).



- ▷ Yderligere informationer findes i den separate betjeningsvejledning fra producenten. Se henvisningerne om vedligeholdelse i kapitel 12.

**Monteringssted for
aftapningshanen/
aftapningshanerne**

Se kapitel 16.

9.5 Komfur



- ▶ Lad aldrig gas strømme uforbrændt ud af hensyn til eksplosionsfaren.
- ▶ Sørg for en tilstrækkelig ventilation, før komfuret tages i brug. Åbn vinduet eller taglugen.
- ▶ Anvend ikke gasapparatet eller gasbageovnen til opvarmning.
- ▶ Anbring ikke gardiner eller forhæng umiddelbart i nærheden af komfuret. Brandfare!
- ▶ Anvend grydehandsker eller grydelapper ved omgang med varme gryder, pander og lignende genstande. Fare for kvæstelser!

9.5.1 Gasapparat



- ▶ Mens der er tændt, og når gasapparatet er i brug, må der ikke være brændbare eller let antændelige genstande som viskestykker, servietter osv. i nærheden af gasapparatet. Brandfare!
- ▶ Når der tændes, skal dette kunne ses oppefra, og blusset må ikke være dækket af gryder, der er stillet på gasapparatet.
- ▶ Hvis der findes en flammebeskyttelsesplade, skal flammebeskyttelsespladen altid stilles op, når gasapparatet anvendes.
- ▶ Afhængigt af modellen lukkes gasapparatets afdækning med fjederkraft. Ved lukningen er der fare for at komme til skade!



- ▷ Stil ikke varme genstande som f.eks. gryder på køkkenvaskafdækningen. Kunststoffet kan blive deformeret.
- ▷ Gasapparatets afdækning af glas må ikke bruges som kogeplade.
- ▷ Luk ikke gasapparatets afdækning, mens gasapparatet er i brug.
- ▷ Gasapparatets afdækning må ikke belastes af tryk, når den er lukket.
- ▷ Stil ikke varme gryder på gasapparatets afdækning.
- ▷ Hold gasapparatets afdækningen åben efter madlavningen, indtil brænderne ikke længere afgiver varme. Glaspladen kan ellers springe.



- ▷ Anvend kun gryder og pander, hvis diameter er egnet til risten over gasapparatets brænder.
- ▷ Når flammen slukker, spærrer tændsikringsventilen automatisk for gastilførslen.
- ▷ Yderligere informationer findes i den separate betjeningsvejledning fra apparatproducenten.

Køretøjets køkkenblok er udstyret med et gasapparat med 3 flammer.

Betjeningselementerne til gasapparatet befinder sig direkte på gasapparatet.

Manuel tænding Gasapparatet skal tændes manuelt.

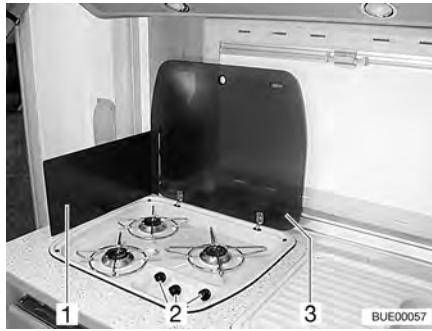

Billede 180 Gasapparat

- Tændes:*
- Åbn hovedafspærringsventilen på gasflasken og gasafspærringsventilen "komfur".
 - Åbn gasapparatets afdækning (Billede 180,3).
 - Vip afhængigt af modellen flammebeskyttelsespladen (Billede 180,1) ud, eller stil den op.
 - Drej drejeregulatoren (Billede 180,2) på det ønskede blus til tændingspositionen (stor flamme).
 - Tryk på drejeregulatoren, og hold den inde.
 - Tænd brænderen med en gastænder, en tændstik eller med andre egnede tændingsanordninger.
 - Når flammen brænder, skal drejeregulatoren holdes nede endnu 10 til 15 sekunder, indtil tændsikringsventilen holder gastilførslen åben.
 - Slip drejeregulatoren, og drej den til den ønskede indstilling.
 - Hvis det ikke lykkes at tænde, skal proceduren gentages fra starten.
- Slukkes:*
- Drej drejeregulatoren hen i 0-stilling. Flammen slukker.
 - Luk gasafspærringsventilen "komfur" og hovedafspærringsventilen på gasflasken.

Tændingsautomatik Gasapparatet er udstyret med en elektronisk tænding.



Billede 181 Betjeningselementer for gasapparatet

- Tændes:*
- Åbn hovedafspærringsventilen på gasflasken og gasafspærringsventilen "komfur".
 - Gasapparatets afdækning åbnes.
 - Vip afhængigt af modellen flammebeskyttelsespladen op, og lås den.

- Drej drejeregulatoren (Billede 181,1) på det ønskede blus til tændingspositionen (stor flamme).
- Tryk på drejeregulatoren, og hold den inde. Tændingsautomaten frembringer tændgnister. Der høres en klikkende lyd.
- Når flammen brænder, skal drejeregulatoren holdes nede endnu 10 til 15 sekunder, indtil tændsikringsventilen holder gastilførslen åben.
- Slip drejeregulatoren, og drej den til den ønskede indstilling.

Slukkes:

- Drej drejeregulatoren hen i 0-stilling. Flammen slukker.
- Luk gasafspærringsventilen "komfur" og hovedafspærringsventilen på gasflasken.

9.5.2 Gasbageovn (Dometic) (ekstraudstyr)



- ▶ Hold altid ventilationsåbningerne på gasbageovnen åbne.
- ▶ Når gasbageovnen tændes, må der ikke være brændbare genstande i nærheden af den.
- ▶ Hvis det ikke lykkes at tænde, skal proceduren gentages fra starten. Kontrollér evt., om der mangler gas og/eller strøm i gasbageovnen.
- ▶ Hvis gasbageovnen alligevel ikke fungerer, skal gasafspærringsventilen lukkes og serviceafdelingen kontaktes.
- ▶ Hvis brænderflammen slukkes ved et uheld, skal drejeregulatoren drejes til "0" og brænderen være slukket i mindst 1 minut. Tænd først derefter igen.



- ▷ Alt efter modellen er der integreret en grill i gasbageovnen.
- ▷ Inden gasbageovnen bruges første gang, skal den være tændt i 30 minutter ved højeste temperatur uden indhold.
- ▷ Når flammen slukker, spærrer tændsikringsventilen automatisk for gastilførslen.
- ▷ Yderligere informationer findes i den separate betjeningsvejledning "Gasbageovn".

Bageovnen er udstyret med en elektronisk tænding.



Billede 182 Gasbageovn (Dometic)

Tændes:

- Åbn hovedafspærringsventilen på gasflasken og gasafspærringsventilen "bageovn".
- Tryk let på drejeregulatoren (Billede 182,1), og drej den mod venstre til en vilkårlig position.

- Tryk på drejeregulatoren og hold den inde i 5 til 10 sekunder. Der tændes automatisk.
- Slip drejeregulatoren, og drej den til den ønskede indstilling.

Slukkes:

- Drej drejeregulatoren (Billede 182,1) til "O". Flammen slukker.
- Luk gasafspæringsventilen "bageovn" og hovedafspæringsventilen på gasflasken.

9.5.3 Mikrobølgeovn (ekstraudstyr)



- ▶ Kun fagpersonale må reparere mikrobølgeovnen. Hvis der udføres usagkyndige reparationer, kan der opstå alvorlige farer for brugeren.
- ▶ Fjern aldrig anordningen, der forhindrer, at der slipper mikrobølgeenergi ud.
- ▶ Anvend kun mikrobølgeovnen, når den er monteret korrekt.
- ▶ Brug kun mikrobølgeovnen, hvis dørens tætning ikke er beskadiget.
- ▶ Lad ikke mikrobølgeovnen være uden opsyn, når den er i brug.
- ▶ Hvis der dannes røg, skal mikrobølgeovnen holdes lukket, sluk for den, og afbryd strømforbindelsen.



- ▷ Brug kun mikrobølgeovnen, når drejetallerkenen og drejekrydset er sat i.
- ▷ Brug kun service, der egner sig til mikrobølgeovne.



- ▷ Mikrobølgeovnen fungerer kun med en korrekt mikrobølgeovn 230 V-tilslutning. I tilfælde af uregelmæssigheder i spændingen eller ved spændinger under 230 V kobler mikrobølgeovnen helt fra. Derfor må der ikke tændes andre 230 V-forbrugere, mens mikrobølgeovnen er i brug. Især i sydlige lande kan det forekomme, at der er angivet en netspænding på 230 V, hvilket dog kun sjældent opnås. Derved kan man komme ud for, at mikrobølgeovnen ikke kan bruges i sådanne lande.
- ▷ Yderligere informationer findes i den separate betjeningsvejledning fra producenten.



Billede 183 Betjeningselementer til mikrobølgeovnen

Tændes:

- Tryk på knappen (Billede 183,3) for at åbne ovnlågen, og stil madvarerne ind i ovnrummet.
- Luk døren. Der kan høres et klik, når den falder i hak.
- Vælg effekten på drejeknappen (Billede 183,1).
- Vælg kogningen på drejeknappen (Billede 183,2). Kogetiden begynder.

Når kogningen er slut, lyder der en signaltone. Mikrobølgeovnen slukkes automatisk.

- Slukkes:*
- Tryk på knappen (Billede 183,3) for at åbne ovnlågen, og tag madvarerne ud.

9.5.4 Emhætte (ekstraudstyr)



Billede 184 Emhætte

Over komfuret befinder der sig en emhætte. Den indbyggede effektive emhætte transporterer damp og stegeos direkte ud i det fri. Tryk på den højre kipafbryder (Billede 184,2) for at tænde emhætten.

Med den venstre kipafbryder (Billede 184,1) kan de to lamper i emhætten tændes.

9.6 Køleskab

Tilslut kun køleskabet via 12 V-instrumentnet under kørslen. Ved høje omgivelsestemperaturer når køleskabet ikke længere op på en fuld kølestyrke. Hvis udetemperaturen er høj, sikres køleaggregatets fulde kølestyrke kun, hvis køleskabet ventileres tilstrækkeligt. For at opnå en bedre ventilation kan ventilationsgitterne på køleskabet tages af.

9.6.1 Køleskabets ventilationsgitter



Billede 185 Køleskabets ventilationsgitter (med skyder)

- Afmontering:*
- Skub skyderen (Billede 185,1) op.
 - Tag ventilationsgitteret på køleskabet af.



Billede 186 Køleskabets ventilationsgitter (med skrue)

- Afmontering:**
- Drej skruen (Billede 186,1) en kvart omdrejning ved hjælp af en mønt.
 - Tag ventilationsgitteret på køleskabet af.

9.6.2 Drift (Dometic 7-serie, manuel tænding)

Driftsarter Køleskabet kan fungere i to driftsarter:

- Gasdrift
- Elektrisk drift (230 V vekselspænding eller 12 V jævnspænding)

Driftsarten indstilles med betjeningselementerne på køleskabets blændliste. En trinløs regulering af kølestyrken er kun mulig ved gasdrift og 230 V-drift, men ikke ved 12 V-drift.



- ▷ Tænd kun for en energikilde.
- ▷ Også når 12 V-forsyningen er frakoblet, løber der en lav elektrisk strøm, der belaster opholdsrummets batteri ekstra. Sluk altid køleskabet ved en midlertidig opklodsning.

Gasdrift



- ▶ Lad aldrig gas strømme uforbrændt ud af hensyn til eksplosionsfaren.
- ▶ Gasdriften af køleskabet er ikke tilladt med autogas.



- ▷ Før ibrugtagning af køleskabet med gas skal de to rillepladeafskærmninger (ekstraudstyr) til køleskabet på ydersiden af køretøjet tages af.

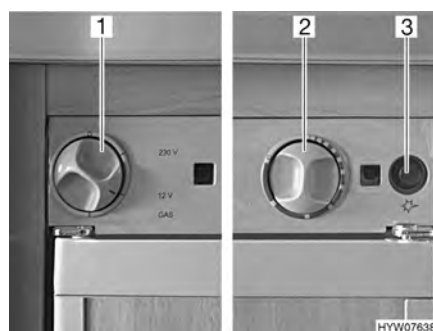

Billede 187 Betjeningselementer til køleskabet (Dometic 7-serie)

- 1 Energivalgkontakt
- 2 Drejeregulator temperaturindstilling
- 3 Gastændingsknap

- Tændes:**
- Åbn hovedafspærringsventilen på gasflasken og gasafspærringsventilen "køleskab".
 - Stil energivalgkontakten (Billede 187,1) på "GAS".
 - Tryk på drejeregulatoren (Billede 187,2), drej den til det højeste trin, og hold den inde. Vent, indtil gas strømmer til brænderen.
 - Tryk på gastændingsknappen (Billede 187,3), indtil flammen kan ses i kontrolglasset (forneden til venstre i køleskabet).
 - Hold drejeregulatoren (Billede 187,2) trykket ind i endnu 10 til 15 sekunder, og slip den derefter.
 - Kontrollér i kontrolglasset (forneden til venstre i køleskabet), om flammen kan ses.
 - Indstil køletemperaturen med drejeregulatoren.
 - Hvis det ikke lykkes at tænde, skal proceduren gentages fra starten.

- Slukkes:**
- Stil energivalgkontakten på "O". Der er slukket for køleskabet.
 - Luk gasafspærringsventilen "køleskab" og hovedafspærringsventilen på gasflasken.

Elektrisk drift

- ▷ Luk gasafspærringsventilen "køleskab", når køleskabet kører elektrisk.

Køleskabet kan køre med følgende spændinger:

- 230 V vekselspænding
- 12 V jævnspænding

- 230 V-drift tændes:**
- Stil energivalgkontakten (Billede 187,1) på "230 V". Driftsvisningen lyser grønt.

- Indstil køletemperaturen med drejeregulatoren (Billede 187,2).

- 230 V-drift slukkes:**
- Stil energivalgkontakten på "O". Der er slukket for køleskabet.

- 12 V-drift tændes:**
- Stil energivalgkontakten (Billede 187,1) på "12 V". Driftsvisningen lyser grønt.

- 12 V-drift slukkes:**
- Stil energivalgkontakten på "O". Der er slukket for køleskabet.

I 12 V-drift forsynes køleskabet udelukkende med spænding fra køretøjets startbatteri. Men startbatteriet forsyner kun køleskabet med 12 V, når køretøjsmotoren kører. Når køretøjsmotoren er standset, afbrydes køleskabet elektrisk fra spændingsforsyningen i opholdsområdet. Skift derfor til gasdrift ved længere pauser på turen.

Termostaten virker ikke i 12 V-drift. Køleskabet kører konstant.



- ▷ Yderligere informationer findes i den separate betjeningsvejledning fra apparatproducenten.

9.6.3 Drift (Dometic 7-serie med flammeindikator)

Driftsarter Køleskabet kan fungere i to driftsarter:

- Gasdrift
- Elektrisk drift (230 V vekselspænding eller 12 V jævnspænding)

Driftsarten indstilles med betjeningselementerne på køleskabets blændliste.



- ▷ Tænd kun for en energikilde.
- ▷ Også når 12 V-forsyningen er frakoblet, løber der en lav elektrisk strøm, der belaster opholdsrummets batteri ekstra. Sluk altid køleskabet ved en midlertidig oplødsning.

Gasdrift



- ▶ Lad aldrig gas strømme uforbrændt ud af hensyn til eksplosionsfaren.
- ▶ Gasdriften af køleskabet er ikke tilladt med autogas.



- ▷ Før ibrugtagning af køleskabet med gas skal de to rillepladeafskærmninger (ekstraudstyr) til køleskabet på ydersiden af køretøjet tages af.

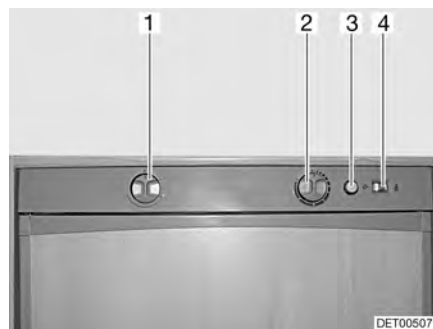

- 1 Energivalgkontakt
- 2 Drejeregulator temperaturindstilling
- 3 Gastændingsknap
- 4 Flammeindikator

Billede 188 Betjeningselementer til køleskabet (Dometic 7-serie med manuel tænding)

- Tændes:**
- Åbn hovedafspærringsventilen på gasflasken og gasafspærringsventilen "køleskab".
 - Stil energivalgkontakten (Billede 188,1) på "GAS".
 - Tryk på drejeregulatoren (Billede 188,2), drej den til det højeste trin, og hold den inde. Vent, indtil gas strømmer til brænderen.
 - Tryk flere gange på gastændingsknappen (Billede 188,3), indtil flammen kan ses i kontrolglasset (forneden til venstre i køleskabet).
 - Hold drejeregulatoren (Billede 188,2) trykket ned, indtil flammeindikatoren (Billede 188,4) bliver grøn, og slip den derefter.
 - Kontrollér i kontrolglasset (forneden til venstre i køleskabet), om flammen kan ses.
 - Indstil køletemperaturen med drejeregulatoren.
 - Hvis det ikke lykkes at tænde, skal proceduren gentages fra starten.
- Slukkes:**
- Stil energivalgkontakten på "O". Der er slukket for køleskabet.
 - Luk gasafspærringsventilen "køleskab" og hovedafspærringsventilen på gasflasken.

Elektrisk drift

- ▷ Luk gasafspæringsventilen "køleskab", når køleskabet kører elektrisk.

Køleskabet kan køre med følgende spændinger:

- 230 V vekselspænding
- 12 V jævnspænding

230 V-drift tændes:

- Stil energivalgkontakten (Billede 188,1) på "230 V".
- Indstil køletemperaturen med drejeregulatoren (Billede 188,2).

230 V-drift slukkes:

- Stil energivalgkontakten på "O". Der er slukket for køleskabet.

12 V-drift tændes:

- Stil energivalgkontakten (Billede 188,1) på "12 V".
- Indstil køletemperaturen med drejeregulatoren (Billede 188,2).

12 V-drift slukkes:

- Stil energivalgkontakten på "O". Der er slukket for køleskabet.

I 12 V-drift forsynes køleskabet udelukkende med spænding fra køretøjets startbatteri. Men startbatteriet forsyner kun køleskabet med 12 V, når køretøjsmotoren kører. Når køretøjsmotoren er standset, afbrydes køleskabet elektrisk fra spændingsforsyningen i opholdsområdet. Skift derfor til gasdrift ved længere pauser på turen.



- ▷ Yderligere informationer findes i den separate betjeningsvejledning "Køleskab".

9.6.4 Drift (Dometic 7-serie, automatisk tænding)

Driftsarter

Køleskabet kan fungere i to driftsarter:

- Gasdrift
- Elektrisk drift (230 V vekselspænding eller 12 V jævnspænding)

Driftsarten indstilles med betjeningselementerne på køleskabets blændliste.



- ▷ Tænd kun for en energikilde.
- ▷ Også når 12 V-forsyningen er frakoblet, løber der en lav elektrisk strøm, der belaster opholdsrummets batteri ekstra. Sluk altid køleskabet ved en midlertidig opklodsning.

Gasdrift

- ▶ Lad aldrig gas strømme uforbrændt ud af hensyn til eksplosionsfaren.
- ▶ Gasdriften af køleskabet er ikke tilladt med autogas.

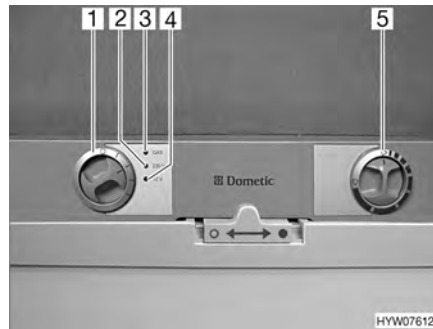

- 1 Energivalgkontakt
- 2 Driftsvisningen "230 V"
- 3 Driftsvisningen "GAS"
- 4 Driftsvisningen "12 V"
- 5 Drejeregulator temperaturindstilling

Billede 189 Betjeningselementer til køleskabet (Dometic 7-serie)

- Tændes:**
- Åbn hovedafspærringsventilen på gasflasken og gasafspærringsventilen "køleskab".
 - Stil energivalgkontakten (Billede 189,1) på "GAS".
 - Stil drejeregulatoren (Billede 189,5) på maks. ydelse. Gastilførslen er åben. Der tændes automatisk. Der kan høres en tikkende lyd, indtil tændingen er afsluttet. Driftsvisningen "GAS" (Billede 189,3) lyser gult.
 - Indstil køletemperaturen med drejeregulatoren.

- Slukkes:**
- Stil energivalgkontakten på "O". Der er slukket for køleskabet.
 - Luk gasafspærringsventilen "køleskab" og hovedafspærringsventilen på gasflasken.

Elektrisk drift



- ▷ Luk gasafspærringsventilen "køleskab", når køleskabet kører elektrisk.

Køleskabet kan køre med følgende spændinger:

- 230 V vekselspænding
- 12 V jævnspænding

- 230 V-drift tændes:**
- Stil energivalgkontakten (Billede 189,1) på "230 V". Driftsvisningen "230 V" (Billede 189,2) lyser grønt.
 - Indstil køletemperaturen med drejeregulatoren (Billede 189,5).

- 230 V-drift slukkes:**
- Stil energivalgkontakten på "O". Der er slukket for køleskabet.

- 12 V-drift tændes:**
- Stil energivalgkontakten (Billede 189,1) på "12 V". Driftsvisningen "12 V" (Billede 189,4) lyser grønt.
 - Indstil køletemperaturen med drejeregulatoren (Billede 189,5).

- 12 V-drift slukkes:**
- Stil energivalgkontakten på "O". Der er slukket for køleskabet.

I 12 V-drift forsynes køleskabet udelukkende med spænding fra køretøjets startbatteri. Men startbatteriet forsyner kun køleskabet med 12 V, når køretøjsmotoren kører. Når køretøjsmotoren er standset, afbrydes køleskabet elektrisk fra spændingsforsyningen i opholdsområdet. Skift derfor til gasdrift ved længere pauser på turen.



► Yderligere informationer findes i den separate betjeningsvejledning "Køleskab".

9.6.5 Drift (Dometic 7-serie med automatisk energivalg-system og rammeopvarmning)

Driftsarter

Køleskabet er udstyret med det automatiske energivalg-system (AES). AES vælger automatisk den optimale energikilde og styrer driften af køleskabet. Manuelle indgreb for at foretage energivalget er ikke nødvendige, men mulige. AES vælger blandt de følgende energikilder:

- Solcelleanlæg 12 V
- 230 V vekselspænding
- 12 V jævnspænding
- Gas

Valget af energikilden er fastlagt i denne rækkefølge.



► Også når 12 V-forsyningen er frakoblet, løber der en lav elektrisk strøm, der belaster opholdsrummets batteri ekstra. Sluk altid køleskabet ved en midlertidig opklodsning.

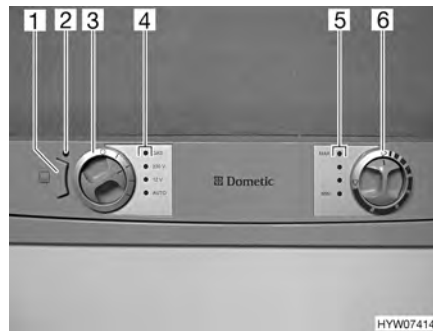

- 1 Knap rammeopvarmning (RO)
- 2 Kontrollampe
- 3 Energivalgkontakt
- 4 Kontrollamper
- 5 Kontrollamper
- 6 Drejeregulator temperaturindstilling

Billede 190 Betjeningslementer til køleskabet (Dometic 7-serie med AES og RO)

230 V-drift

Hvis 230 V-forsyningen er tilsluttet, vælges denne energikilde fortrinsvis af AES.

12 V-drift

12 V-driften vælges kun af AES, hvis køretøjsmotoren kører, og dynamoen giver tilstrækkelig 12 V-driftsspænding.

Gasdrift



- Lad aldrig gas strømme uforbrændt ud af hensyn til eksplosionsfaren.
- Gasdriften af køleskabet er ikke tilladt med autogas.



► Åbn hovedafspærringsventilen på gasflasken og gasafspærringsventilen "køleskab".

Hvis 230 V-forsyningen **ikke** er tilsluttet, og køretøjsmotoren er **standset**, vælger AES gasforsyningen. Når der vælges gasdrift, åbnes tændingssikringen automatisk, så der kan strømme gas til brænderen. Samtidig tilkobles

den elektroniske tænder. Hvis gasflammen slukkes, f.eks. på grund af træk, aktiveres tænderen straks og tænder gassen igen. I tilfælde af fejl i gasdriften blinker kontrollampen "GAS" (Billede 190,4) rødt.

Omstilling mellem energikilderne



- ▶ I nærheden af benzintanke er åben ild forbudt. Hvis opholdet varer længere end 15 minutter, skal køleskabet slukkes på energivalgkontakten.

Ved omstilling mellem de forskellige energikilder er der bevidst indbygget forsinkelser i AES. Køleskabet er derfor ikke driftsklar med det samme efter omstillingen til en ny energikilde. Ved omstillingen fra 12 V-drift til gasdrift er der indbygget en forsinkelse på 15 minutter i AES. Derved forhindres en omstilling til gasdrift ved korte stop med standset motor (f.eks. stop ved benzintank).

Køletemperaturregulering

Når der tændes for køleskabet, vælger det automatisk den midterste termostatindstilling. Denne indstilling kan efterreguleres manuelt med drejeregulatoren (Billede 190,6). Kontrollamperne (Billede 190,5) viser den valgte termostatindstilling. Med drejeregulatoren indstilles køletemperaturen for alle tre energityper. Det varer et par timer, indtil køleskabet har nået den normale driftstemperatur. Ved omstilling af driftsarten bibeholdes termostatindstillingen. Køletemperaturen bibeholdes uafhængigt af energitypen.

Rammeopvarmning (RO)



- ▷ Når rammeopvarmningen er tændt, forbruger den konstant strøm. Sluk derfor rammeopvarmningen, hvis køretøjsmotoren ikke kører og køretøjet ikke er tilsluttet til 230 V-forsyningen.

Ved høje udendørs temperaturer og høj luftfugtighed kan der dannes vanddråber på fryseboksens metalramme. Derfor er køleskabet udstyret med en rammeopvarmning til fryseboksen. Tænd ved høje temperaturer og høj luftfugtighed rammeopvarmningen med knappen (Billede 190,1). På den måde kan korrosion undgås. Når rammeopvarmningen er tændt, lyser kontrollampen (Billede 190,2).

Manuel betjening

- Tændes:*
- Åbn hovedafspærringsventilen på gasflasken og gasafspærringsventilen "køleskab".
 - Vælg energitypen med energivalgkontakten (Billede 190,3). Den tilhørende kontrollampe (Billede 190,4) lyser grønt.
 - Indstil køletemperaturen på drejeregulatoren (Billede 190,6). Kontrollamperne (Billede 190,5) viser den valgte termostatindstilling.

I tilfælde af fejl i gasdriften blinker kontrollampen "GAS" (Billede 190,4) rødt.



- ▷ Hvis køleskabet er stillet manuelt på "12 V", forbruger det konstant strøm. Skift derfor til gasdrift, hvis køretøjsmotoren **ikke** kører, og køretøjet **ikke** er tilsluttet til 230 V-forsyningen.

- Slukkes:**
- Drej energivalgkontakten (Billede 190,3) på "O". Ingen kontrollampe (Billede 190,4) lyser længere.
 - Luk gasafspærringsventilen "køleskab" og hovedafspærringsventilen på gasflasken.



- ▷ Yderligere informationer findes i den separate betjeningsvejledning "Køleskab".

9.6.6 Drift (Dometic 8-serie med manuelt energivalg-system MES)

Driftsarter Køleskabet kan fungere i to driftsarter:

- Gasdrift
- Elektrisk drift (230 V vekselspænding eller 12 V jævnspænding)

Driftsarten indstilles med betjeningselementerne på køleskabets blændliste.



- ▷ Tænd kun for en energikilde.
- ▷ Også når 12 V-forsyningen er frakoblet, løber der en lav elektrisk strøm, der belaster opholdsrummets batteri ekstra. Sluk altid køleskabet ved en midlertidig opklodsning.

Gasdrift



- ▶ Lad aldrig gas strømme uforbrændt ud af hensyn til eksplosionsfaren.

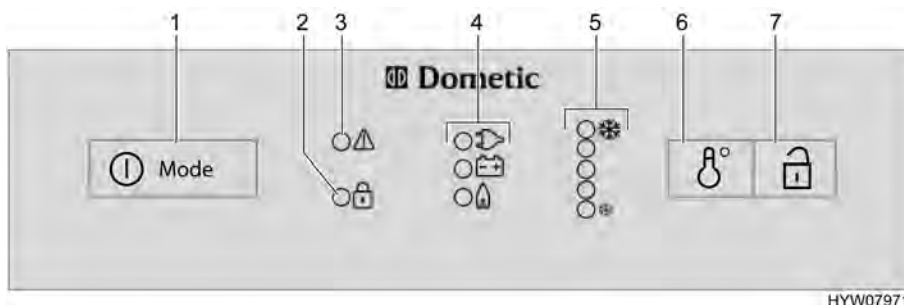

HYW07971

Billede 191 Betjeningselementer til køleskabet (Dometic 8-serie med MES)

- 1 Tænding/energivalgkontakt
- 2 Indikator-LED "Åben dør" (kun, hvis køleskabets dør har centrallås)
- 3 Indikator-LED "Fejl"
- 4 Driftsvisninger
- 5 Indikator-LED "Temperaturtrin"
- 6 Kontakt temperaturindstilling
- 7 Døråbner (kun, hvis køleskabets dør har centrallås)

- Tændes:**
- Åbn hovedafspærringsventilen på gasflasken og gasafspærringsventilen "køleskab".
 - Tryk på tændingen/energivalgkontakten (Billede 191,1) i 2 sekunder for at tænde aggregatet. LED'en for den sidst valgte drift lyser.

- Tryk evt. flere gange kort på tændingen/energivalgkontakten (Billede 191,1), til driftsvisningen Gas "🔥" lyser. Gastilførslen er åben. Der tændes automatisk. Der kan høres en tikkende lyd, indtil tændingen er afsluttet.
- Indstil køletemperaturen med kontakten til temperaturindstilling (Billede 191,6).

Slukkes:

- Tryk på tændingen/energivalgkontakten i 2 sekunder. Der er slukket for køleskabet.
- Luk gasafspærringsventilen "køleskab" og hovedafspærringsventilen på gasflasken.

Elektrisk drift



- ▷ Luk gasafspærringsventilen "køleskab", når køleskabet kører elektrisk.

Køleskabet kan køre med følgende spændinger:

- 230 V vekselspænding
- 12 V jævnspænding

230 V-drift tændes:

- Tryk på tændingen/energivalgkontakten (Billede 191,1) i 2 sekunder for at tænde aggregatet. LED'en for den sidst valgte drift lyser.
- Tryk evt. flere gange kort på tændingen/energivalgkontakten (Billede 191,1), til driftsvisningen 230 V "⚡" lyser.
- Indstil køletemperaturen med kontakten til temperaturindstilling (Billede 191,6).

230 V-drift slukkes:

- Tryk på tændingen/energivalgkontakten i 2 sekunder. Der er slukket for køleskabet.

12 V-drift tændes:

- Tryk på tændingen/energivalgkontakten (Billede 191,1) i 2 sekunder for at tænde aggregatet. LED'en for den sidst valgte drift lyser.
- Tryk evt. flere gange kort på tændingen/energivalgkontakten (Billede 191,1), til driftsvisningen 12 V "⊕" lyser.
- Indstil køletemperaturen med kontakten til temperaturindstilling (Billede 191,6).

12 V-drift slukkes:

- Tryk på tændingen/energivalgkontakten i 2 sekunder. Der er slukket for køleskabet.

I 12 V-drift forsynes køleskabet udelukkende med spænding fra køretøjets startbatteri. Men startbatteriet forsyner kun køleskabet med 12 V, når køretøjsmotoren kører. Når køretøjsmotoren er standset, afbrydes køleskabet elektrisk fra spændingsforsyningen i opholdsområdet. Skift derfor til gasdrift ved længere pauser på turen.



- ▷ Yderligere informationer findes i den separate betjeningsvejledning "Køleskab".

9.6.7 Drift (Dometic 8-serie med automatisk energivalg-system)

Driftsarter

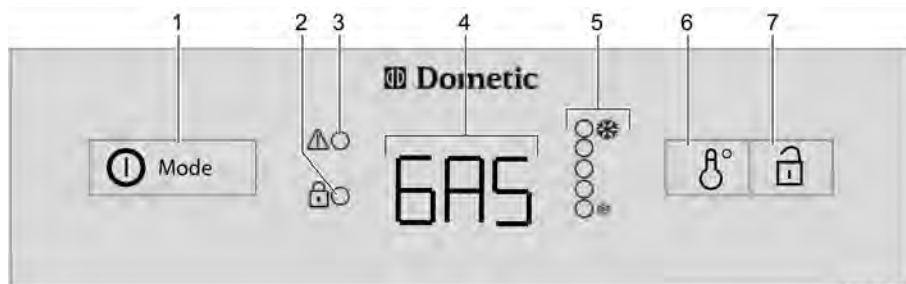

HYW07972

Billede 192 Betjeningslementer til køleskabet (Dometic 8-serie med AES)

- 1 Tænding/energivalgkontakt
- 2 Indikator-LED "Åben dør" (kun, hvis køleskabets dør har centrallås)
- 3 Indikator-LED "Fejl"
- 4 Driftsvisningen
- 5 Indikator-LED "Temperaturtrin"
- 6 Kontakt temperaturindstilling
- 7 Døråbner (kun, hvis køleskabets dør har centrallås)

Køleskabet er udstyret med det automatiske energivalg-system (AES). Hvis automatisk funktion (AU) er valgt, vælger AES automatisk den optimale energikilde og styrer driften af køleskabet. Manuelle indgreb for at foretage energivalget er ikke nødvendige, men mulige.

AES vælger blandt de følgende energikilder:

- Solcelleanlæg 12 V
- 230 V vekselspænding
- 12 V jævnspænding
- Gas

Valget af energikilden er fastlagt i denne rækkefølge.

Ved fejl blinker indikator-LED'en fejl "⚠" (Billede 192,3).



- Også når 12 V-forsyningen er frakoblet, løber der en lav elektrisk strøm, der belaster opholdsrummets batteri ekstra. Sluk altid køleskabet ved en midlertidig opklodsning.

230 V-drift

Hvis 230 V-forsyningen er tilsluttet, vælges denne energikilde fortrinsvis af AES.

12 V-drift

12 V-driften vælges kun af AES, hvis køretøjsmotoren kører, og dynamoen giver tilstrækkelig 12 V-driftsspænding.

Gasdrift



- Lad aldrig gas strømme uforbrændt ud af hensyn til eksplosionsfaren.



- Åbn hovedafspærringsventilen på gasflasken og gasafspærringsventilen "køleskab".

Hvis 230 V-forsyningen **ikke** er tilsluttet, og køretøjsmotoren er **standset**, vælger AES gasforsyningen. Når der vælges gasdrift, åbnes tændingssikringen automatisk, så der kan strømme gas til brænderen. Samtidig tilkobles den elektroniske tænder. Hvis gasflammen slukkes, f.eks. på grund af træk, aktiveres tænderen straks og tænder gassen igen. Ved fejl i gasdriften blinker teksten "GAS" på driftsvisningen (Billede 192,4).

Omstilling mellem energikilderne



- ▶ I nærheden af benzintanke er åben ild forbudt. Hvis opholdet varer længere end 15 minutter, skal køleskabet slukkes på energivalgkontakten.

Ved omstilling mellem de forskellige energikilder er der bevidst indbygget forsinkelser i AES. Køleskabet er derfor ikke driftsklar med det samme efter omstillingen til en ny energikilde. Ved omstillingen fra 12 V-drift til gasdrift er der indbygget en forsinkelse på 15 minutter i AES. Derved forhindres en omstilling til gasdrift ved korte stop med standset motor (f.eks. stop ved benzintank).

Køletemperaturregulering

Når der tændes for køleskabet, vælger det automatisk den midterste termostatindstilling. Denne indstilling kan efterreguleres manuelt med kontakten til temperaturindstillingen (Billede 192,6). Indikator-LED'erne (Billede 192,5) viser den valgte termostatindstilling. Med kontakten indstilles køletemperaturen for alle tre energityper. Det varer et par timer, indtil køleskabet har nået den normale driftstemperatur. Ved omstilling af driftsarten bibeholdes termostatindstillingen. Køletemperaturen bibeholdes uafhængigt af energitypen.

Manuel betjening

- Tændes:*
- Åbn hovedafspærringsventilen på gasflasken og gasafspærringsventilen "køleskab".
 - Tryk på tændingen/energivalgkontakten (Billede 192,1) i 2 sekunder for at tænde aggregatet. Den sidst valgte driftsart vises på driftsvisningen (Billede 192,4).
 - Vælg energitypen med tændingen/energivalgkontakten (Billede 192,1).
 - Indstil køletemperaturen på kontakten til temperaturindstilling (Billede 192,6). Indikator-LED'erne (Billede 192,5) viser den valgte termostatindstilling.
- Slukkes:*
- Tryk på tændingen/energivalgkontakten (Billede 192,1) i 2 sekunder. Alle visninger slukker.
 - Luk gasafspærringsventilen "køleskab" og hovedafspærringsventilen på gasflasken.



- ▷ Yderligere informationer findes i den separate betjeningsvejledning "Køleskab".

9.6.8 Køleskabsdørens lås

Afhængigt af modellen har køleskabet en separat fryseboks. Oplysningerne i dette afsnit gælder tilsvarende også for døren til fryseboksen.



- ▷ Under kørslen skal køleskabsdøren altid være lukket og låst i den lukkede stilling.



- ▷ Lås køleskabsdøren i udluftningsstillingen, når køleskabet er slukket. På den måde kan det undgås, at der dannes mug.

Køleskabsdøren kan fastholdes i to stillinger:

- Lukket køleskabsdør under kørslen, og når køleskabet anvendes
- Let åbnet køleskabsdør som udluftningsstilling, når køleskabet slukket

Dometic 7-serie

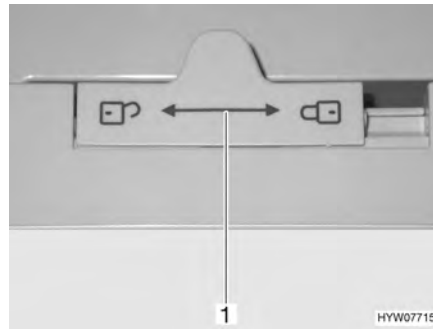

Billede 193 Køleskabsdørens lås (Dometic 7-serie)

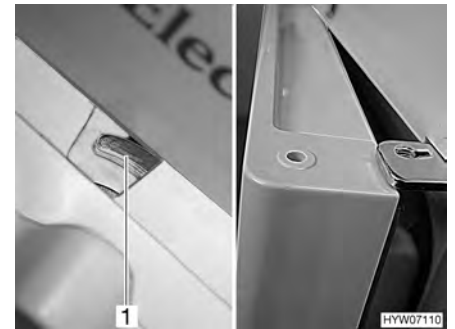

Billede 194 Køleskabsdør i udluftningsstilling (Dometic 7-serie)

Åbnes:

- Skub låsen (Billede 193,1) til venstre "☞".
- Åbn køleskabsdøren med grebet.

Lukkes:

- Luk køleskabsdøren helt.
- Skub låsen (Billede 193,1) helt til højre "☞".

Låses i udluftningsstilling:

- Åbn køleskabsdøren lidt.
- Skub låsen helt til højre. Køleskabsdøren er fastgjort ved hjælp af dørlåsen (Billede 194,1). Derved holdes køleskabsdøren på klem (Billede 194).

Dometic 7-serie med separat fryseboks

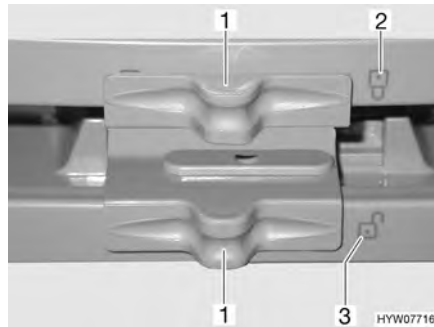

Billede 195 Lås på køleskabsdøren/fryseboksdøren (Dometic 7-serie med separat fryseboks)

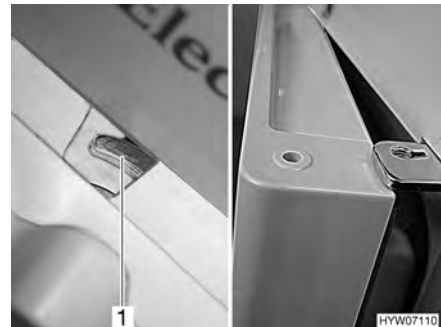

Billede 196 Køleskabsdøren/fryseboksdør i udluftningsstilling (Dometic 7-serie med separat fryseboks)

Åbnes:

- Skub låsen (Billede 195,1) til siden, så den åbne lås "☞" (Billede 195,3) kan ses.
- Åbn køleskabsdøren/fryseboksdøren med grebet.

Lukkes:

- Luk køleskabsdøren/fryseboksdøren helt.
- Skub låsen (Billede 195,1) til siden, så den lukkede lås "☞" (Billede 195,2) kan ses.

Låses i udluftningsstilling:

- Åbn køleskabsdøren/fryseboksdøren lidt.
- Skub låsen helt til højre. Køleskabsdøren/fryseboksdøren er fastgjort ved hjælp af dørlåsen (Billede 196,1). Derved holdes køleskabsdøren/fryseboksdøren på klem (Billede 196).

Dometic 8-serie



Billede 197 Frigørelsesknapp på køleskabsdør (Dometic 8-serie)



Billede 198 Fikseringsanordning til låsekrog

Åbnes:

- Tryk på frigørelsesknappen (Billede 197,1) og åbn køleskabsdøren.

Lukkes:

- Luk køleskabsdøren. Det kan høres, at låsekrogen går i indgreb.

Når køretøjet er opstillet, kan låsekrogen fikseres. Køleskabsdøren kan således åbnes uden at det er nødvendigt at trykke på frigørelsesknappen.

Fiksering af låsekrog:

- Skub fikseringsanordningen (Billede 198,1) op. Låsekrogen (Billede 198,2) trykkes automatisk opad og er således ude af funktion.

Frigørelse af låsekrog:

- Tryk låsekrogen (Billede 198,2) ned. Låsekrogen er nu i funktion igen.

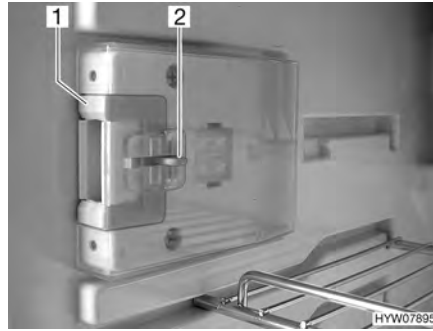

Billede 199 Låseanordning i normalstilling

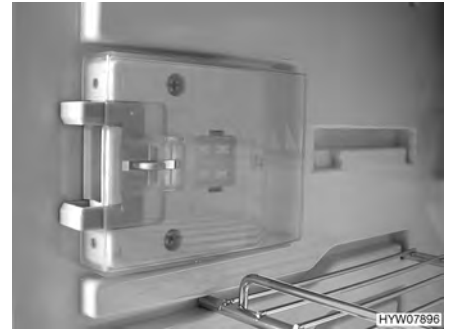

Billede 200 Låseanordning i udluftningsstilling

Låses i udluftningsstilling:

- Åbn køleskabsdøren.
- Tryk frigørelsesanordningen (Billede 199,2) ind.
- Skub låseanordningen (Billede 199,1) frem (Billede 200).

Hvis køleskabsdøren nu lukkes, vil den stå lidt på klem.

Kapitelloversigt

I dette kapitel finder De henvisninger om køretøjets sanitære faciliteter. Henvisningerne vedrører i detaljer:

- Vandtanken
- Spildevandstanken
- Spildevandstankopvarmningen
- Det komplette vandanlæg
- Toiletrummet
- Toilettet

10.1 Vandforsyning, generelt



- ▶ Vandtanken må kun fyldes fra forsyningsanlæg, som bevisligt har drikkevandskvalitet.
- ▶ Til fyldning må der kun bruges slanger eller beholdere, som er godkendte til drikkevand.
- ▶ Fyldeslangen eller beholderen skylles grundigt med drikkevand inden brug (den 2- til 3-dobbelte mængde af voluminet).
- ▶ Efter brug skal fyldeslangen eller beholderen tømmes fuldstændigt, og fyldeslangens eller beholderens åbninger lukkes.
- ▶ Stående vand i vandtanken eller i vandrørerne bliver efter relativ kort tid udrikkeligt. Derfor skal vandrørerne og vandtanken rengøres grundigt inden hver brug af køretøjet. Hver gang køretøjet har været brugt, skal vandtanken og vandrørerne tømmes fuldstændigt.
- ▶ Hvis vandanlægget er ude af brug længere end en uge, skal det desinficeres, inden køretøjet bruges.



- ▷ Hvis køretøjet ikke er i brug flere dage eller ikke opvarmes ved frostfare, skal hele vandanlægget tømmes. Lad vandhanerne være åbne i midterstilling. Lad sikkerheds-/udløbsventilen (hvis en sådan findes) og alle aftapningshaner være åbne. På den måde kan frostskafer på indbyggede apparater, frostskafer på køretøjet og aflejringer i vandførende dele undgås.
- ▷ Vandpumpen løber varm uden vand og kan blive beskadiget. Anvend aldrig vandpumpen, når vandtanken er tom.

Køretøjet er udstyret med en indbygget vandtank. En elektrisk vandpumpe pumper vandet til de enkelte forbrugssteder. Når en vandhane åbnes, kobler vandpumpen automatisk til og pumper vand til aftapningsstedet.

Spildevandstanken opfanger det snavsede vand. På panelet kan det forespørges, hvor fuld vandtanken eller spildevandstanken er.



- ▷ Før vandarmaturerne benyttes, skal 12 V-forsyningen og vandpumpen være tændt på panelet. Ellers kører vandpumpen ikke.
- ▷ Ved efterfyldning af vandtanken kan der på bunden opstå en luftbobbel. Denne luftboble forhindrer, at vandet bliver suget op. Ryst vandpumpen kraftigt op og ned i vandet.

10.2 Vandtank

10.2.1 Påfyldningsmængder



- ▶ Vandtanken rummer 120 l. Påfyldningsmængden er af sikkerhedsmæssige grunde begrænset til 60 l (installeret overløb). Panelet er ikke justeret til denne påfyldningsmængde. Påfyldningsniveau-indikatoren på panelet viser vandtankens faktiske påfyldningsniveau.

Hvis det er nødvendigt, hhv. hvis der findes en tilstrækkelig stor restpåfyldning, kan vandtanken fyldes op til sit faktiske volumen. Luk hertil aftapningshanen. Aftapningshanen befinder sig på vandtanken eller ved siden af vandtanken.

10.2.2 Drikkevands-påfyldningsstuds med dæksel

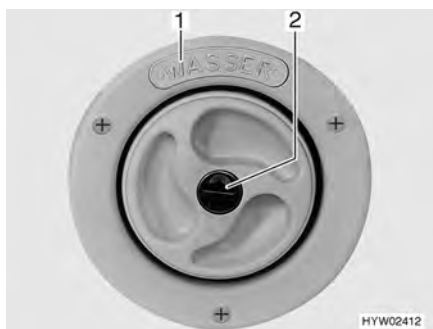

Billede 201 Dæksel til drikkevands-påfyldningsstuds



Billede 202 Dæksel til drikkevands-påfyldningsstuds (alternativ)

Drikkevands-påfyldningsstudsens er - afhængigt af modellen - anbragt på venstre eller højre side af køretøjet.

Drikkevands-påfyldningsstudsens er markeret med påskriften "WASSER" (vand) (Billede 201, 1) eller med symbolet "☞" (Billede 202, 1). Dækslet åbnes og lukkes med nøglen til de udvendige låse.

- Åbnes:**
- Stik nøglen i låsecylinderen (Billede 201,2 hhv. Billede 202,2), og drej en kvart omdrejning mod uret.
 - Tag dækslet af.

- Lukkes:**
- Sæt dækslet på drikkevands-påfyldningsstudsens.
 - Drej nøglen en kvart omdrejning med uret.
 - Træk nøglen ud.
 - Kontrollér, om dækslet sidder fast på drikkevands-påfyldningsstudsens.

10.2.3 Påfyldning af vand



- ▶ Vær opmærksom på køretøjets teknisk tilladte totalvægt ved påfyldning af vandtanken. Når vandtanken er fyldt op, skal bagagen reduceres tilsvarende.

- Åbn drikkevands-påfyldningsstuds.
- Fyld vandtanken med drikkevand. Anvend til påfyldningen en vandslange, en vanddunk med tragt eller lignende.
- Luk drikkevands-påfyldningsstuds.

10.2.4 Aftapning af vand (drejehåndtag med overløb)

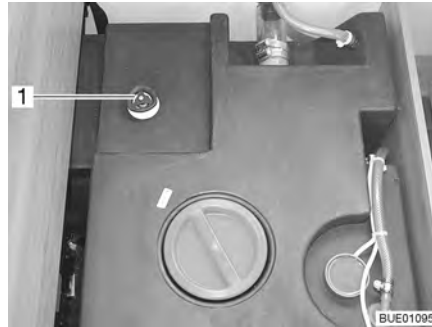

Billede 203 Vandtank med drejehåndtag

- På vandtanken drejes drejehåndtaget (Billede 203,1) mod uret ud over modstanden indtil anslaget for at åbne afløbsåbningen helt.

10.3 Spildevandstank



- ▷ Hæld aldrig kogende vand direkte i vaskens afløb. Kogende vand kan medføre deformationer og utætheder i spildevandsrørsystemet.



- ▷ Tøm kun spildevandstanken på særlige og dertil egnede affaldsdepoter på campingpladser eller parkeringspladser.

10.3.1 Modeller uden dobbelt bund



- ▷ Kom altid så meget frostbeskyttelsesmiddel (f.eks. salt) i spildevandstanken ved frostfare, at spildevandet ikke kan fryse.

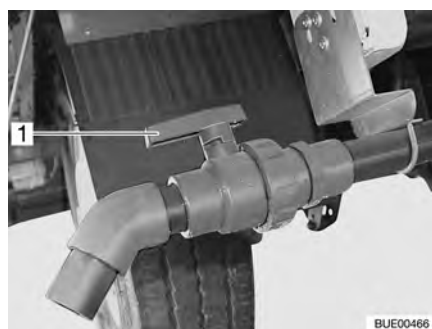

Billede 204 Aftapningsshane

Spildevandstanken befinder sig bagest i køretøjet. Den er placeret under køretøjets bund.

Spildevandet fra køkkenet og vaskeenheden løber via kunststofrør ned i spildevandstanken.

Aftapningshanen og rengøringsåbningen befinder sig på undersiden af spildevandstanken.

Spildevandstanken rummer 90 liter.

- Tømning:*
- Sæt spildevandsslagen på afløbsrøret.
 - Drej håndtaget (Billede 204,1) på aftapningshanen i strømningsretningen.
 - Tøm spildevandstanken helt.
 - Stil håndtaget på aftapningshanen på tværs af strømningsretningen.
 - Træk spildevandsslagen af.

10.3.2 Spildevandstankopvarmning (ekstraudstyr)



Billede 205 Betjeningskontakt

Spildevandstanken kan opvarmes og er isoleret. Den integrerede frostsikring beskytter spildevandet mod at fryse.

Frostsikringen kan tændes og slukkes med en kontakt (Billede 205,1) på forsiden af magasinet eller sengen.

Frostsikringen begynder at opvarme spildevandet, så snart vandtemperaturen er faldet til ca. 5 °C. Frostsikringen afslutter opvarmningen, når spildevandet har nået en temperatur på ca. 10 °C.

10.4 Påfyldning af vandanlæg



- ▶ Vær opmærksom på køretøjets teknisk tilladte totalvægt ved påfyldning af vandtanken. Når vandtanken er fyldt op, skal bagagen reduceres tilsvarende.



- ▷ Vandpumpen løber varm uden vand og kan blive beskadiget. Anvend aldrig vandpumpen, når vandtanken er tom.



- ▷ Truma-anlægget (varmeovn/vandvarmer) har en elektrisk sikkerheds-/udløbsventil og afhængigt af modellen en eller to aftapningshaner til tømning.
- ▷ Alde-anlægget (varmeovn/vandvarmer) har afhængigt af modellen en eller to aftapningshaner til tømning.
- ▷ Mens vandtanken bliver fyldt, kan vandmængden kontrolleres på panelet.



Billede 206 Aftapningsshane (med vippehåndtag)

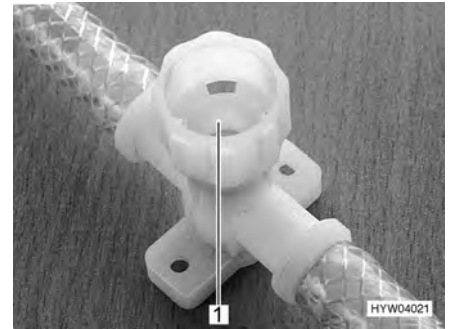

Billede 207 Aftapningsshane (med drejehætte)

- Stil køretøjet vandret.
- Tænd 12 V-forsyningen på panelet.
- Tilkobl evt. vandpumpen på panelet.
- Rengør eller desinficer vandanlægget.
- Luk sikkerheds-/udløbsventilen (Truma). Dette gøres ved at dreje drejeknappen på tværs af sikkerheds-/udløbsventilen og trykke trykknappen ind.
Ved temperaturer under 6 °C kan sikkerheds-/udløbsventilen ikke lukkes. Tænd derfor varmeovnen i opholdsrummet, og vent, indtil temperaturen på sikkerheds-/udløbsventilen er over 6 °C.
- Luk alle aftapningshaner. Hertil stilles vippegrebet fra aftapningshanen (Billede 206,1) vandret, eller aftapningshanens hætte (Billede 207,1) drejes i med uret.
- Luk vandtankens aftapningsshane.
- Luk alle vandhanerne.
- Åbn drikkevands-påfyldningsstudsens uden på køretøjet.
- Fyld vandtanken med drikkevand. Anvend til påfyldningen en vandslange, en vanddunk med tragt eller lignende.
- Stil alle vandhaner på "varm" og skru op for dem. Vandpumpen kobles til. Varmtvandsledningerne fyldes med vand.
- Lad vandhanerne være åbne, indtil vandet løber ud af vandhanerne uden bobler. Kun på denne måde er det sikret, at vandvarmeren er fyldt med vand.
- Stil alle vandhaner på "kold", og lad dem være åbne. Koldtvandsledningerne fyldes med vand.
- Lad vandhanerne være åbne, indtil vandet løber ud af vandhanerne uden bobler.
- Luk alle vandhanerne.
- Luk drikkevands-påfyldningsstudsens.
- Kontrollér på vandtanken, om dækslet er tæt.

**Monteringssted for
aftapningshanerne og
sikkerheds-/
udløbsventilen**

Se kapitel 16.

10.5 Tømning af vandanlægget



- ▷ Hvis køretøjet ikke er i brug flere dage eller ikke opvarmes ved frostfare, skal hele vandanlægget tømmes. Lad vandhanerne være åbne i midterstilling. Lad sikkerheds-/udløbsventilen (hvis en sådan findes) og alle aftapningshaner være åbne. På den måde kan frostskafer på indbyggede apparater, frostskafer på køretøjet og aflejringer i vandførende dele undgås.
- ▷ Hvis vandpumpen kan slukkes på panelet, skal vandpumpen altid slukkes på panelet, før vandanlægget tømmes. Ellers kører vandpumpen, indtil den overophedes eller batteriet er fladt.



- ▷ Truma-anlægget (varmeovn/vandvarmer) har en elektrisk sikkerheds-/udløbsventil og afhængigt af modellen en eller to aftapningshaner til tømning.
- ▷ Alde-anlægget (varmeovn/vandvarmer) har afhængigt af modellen en eller to aftapningshaner til tømning.



Billede 208 Aftapningshane (med vippehåndtag)



Billede 209 Aftapningshane (med drejehætte)

Gå frem på følgende måde for at tømme og udlufte vandanlægget tilstrækkeligt. Frostskafer undgås på følgende måde:

- Stil køretøjet vandret.
- Frakobl evt. vandpumpen på panelet.
- Sluk 12 V-forsyningen på panelet.
- Tag vandvarmeren ud af drift (se afsnit 9.4).
- Åbn alle aftapningshaner. Hertil stilles vippegrebet fra aftapningshanen (Billede 208,1) lodret, eller aftapningshanens hætte (Billede 209,1) drejes mod uret.
- Åbn sikkerheds-/udløbsventilen (Truma). Dertil drejes drejeknappen på langs af sikkerheds-/udløbsventilen. Trykknappen springer ud.
- Åbn vandtankens afløb.
- Åbn alle vandhaner, og stil dem i midterstillingen.
- Sæt håndbruseren op i brusestilling.
- Hold vandpumpen op, indtil vandrørene er helt tømt.
- Prøv om vandtanken er helt tom.
- Blæs restvandet i vandrørene ud (maks. 0,5 bar). Træk slangen af vandpumpen, og blæs ind i slangen.
- Tøm spildevandstanken. Overhold miljøhenviisningerne i dette kapitel.
- Tøm toilet-kassetten eller toilettanken. Overhold miljøhenviisningerne i dette kapitel.

**Monteringssted for
aftapningshanerne og
sikkerheds-/
udløbsventilen**

- Rengør vandtanken, og skyl den derefter grundigt.
- Lad vandanlægget tørre så længe som muligt.
- Lad alle vandhaner stå åbne i midterstilling efter tømningen.
- Lad alle aftapningshaner være åbne.

Se kapitel 16.

10.6 Toiletrum



- ▷ Der må ikke transporteres bagage i brusekarret. Brusekarret eller andre indretningsgenstande i toiletrummet kan blive beskadiget.



- ▷ For at lufte ud under og efter brusebadet og for at tørre vådt tøj kan man lukke toiletrumets dør og åbne vinduet eller toiletrumets tagluge. Derefter kan luften bedre cirkulere.
- ▷ Træk bruseforhænget helt for under brusebadet, så der ikke kan trænge vand ind mellem vaskerumsvæggen og brusekarret.
- ▷ Efter brusebadet skal sæberester skylles ud af brusekarret, da der med tiden ellers kan opstå ridser i brusekarret.
- ▷ Tør brusebadet efter brug, da der ellers kan samle sig fugt.
- ▷ Yderligere informationer om rengøringen af toiletrummet kan ses i afsnit 11.2.

10.7 Toilet



- ▷ Tøm toilettanken (kassetten), hvis der er frostfare og køretøjet ikke opvarmes.
- ▷ Sid ikke på toilet-dækslet. Dækslet er ikke beregnet til at bære vægten af personer og kan knække.
- ▷ Til toilettet skal der anvendes en egnet kemikalie. Udluftningen fjerner kun lugten, men ikke bakterier og gasser. Bakterier og gasser angriber gummitætninger.
- ▷ Hæld aldrig toiletvæske direkte i toilettet.



- ▷ Yderligere informationer findes i den separate betjeningsvejledning fra apparatproducenten.



- ▷ Tøm kun toilettanken (kassetten) på særlige og dertil egnede affaldsdepoter på campingpladser eller parkeringspladser.

Skyllningen af toilettet sker direkte via køretøjets vandanlæg.

10.7.1 Drejeligt toilet (Thetford C-200)



- ▷ Thetford-kassetten kan kun tages ud, hvis skyderen er lukket.

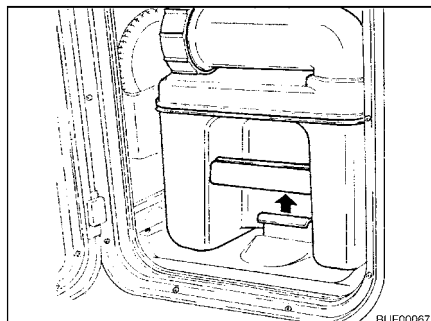

Billede 210 Træk i holdebjølen

Toilet forberedes:

- Åbn klappen til Thetford-kassetten, og træk holdebjølen op for at tage Thetford-kassetten ud.

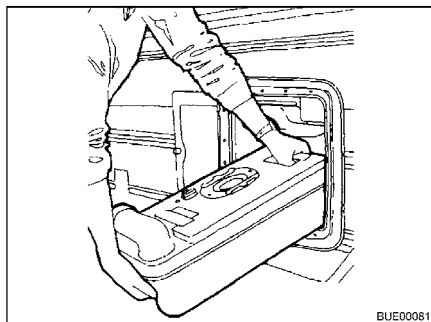

Billede 211 Thetford-kassetten tages ud

- Træk Thetford-kassetten lige ud indtil anslag.
- Vip Thetford-kassetten lidt, og træk den derefter helt ud.

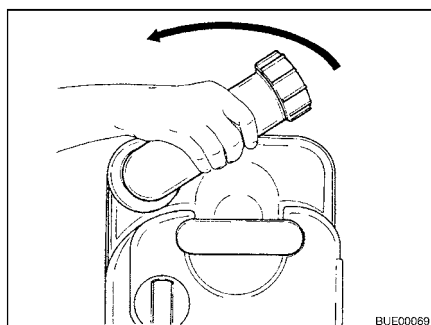

Billede 212 Drej tømningsstuds

- Stil Thetford-kassetten lodret.
- Drej tømningsstuds op.
- Fjern tømningsstudsens dæksel.

- ▷ Hæld aldrig toiletvæske direkte i toilettet.



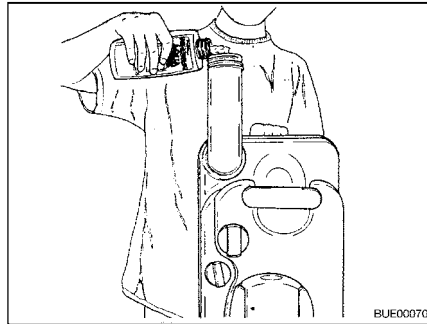

Billede 213 Toiletvæske fyldes på

- Fyld den angivne mængde toiletvæske i Thetford-kassetten.
 - Fyld derefter så meget vand i, at Thetford-kassetten er helt dækket.
 - Luk tømningstudsens dækslet.
 - Drej tømningstudsens tilbage.
- ▷ Anvend ikke vold, når der skubbes ind. Thetford-kassetten kan blive beskadiget.

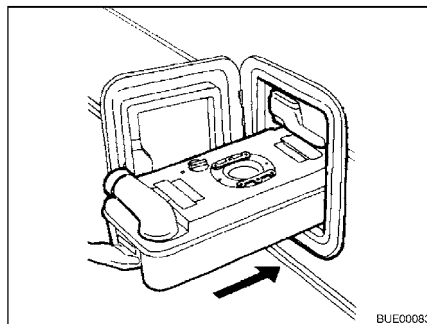

Billede 214 Thetford-kassetten skubbes ind

- Skub Thetford-kassetten tilbage på plads.

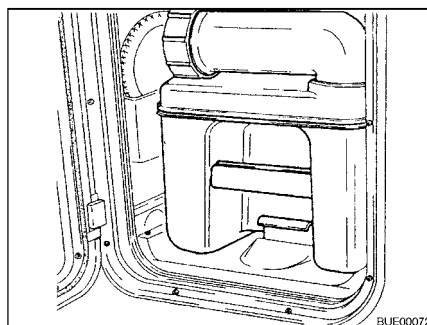

Billede 215 Thetford-kassetten sikret

- Kontrollér, at Thetford-kassetten er sikret med holdebøjlen.
- Luk klappen til Thetford-kassetten.

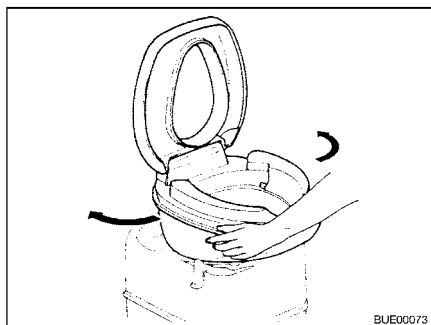

Billede 216 Toiletkummen drejes

Anvend toilettet: ■ Drej toiletkummen i en komfortabel position.

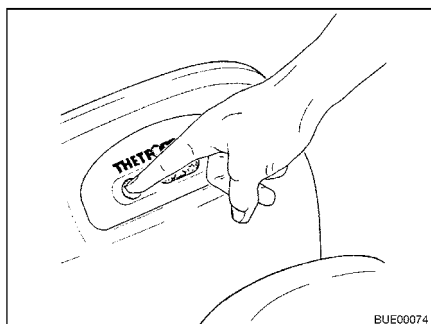

Billede 217 Forskyning

- Fyld toilettet med lidt vand. Tryk på skylleknappen. Der skylles så længe, at der trykkes på skylleknappen.
- Anvend toilettet.

Kassette C-200 S Ved kassetten C-200 S skal man gøre følgende for at skylle toilettet:

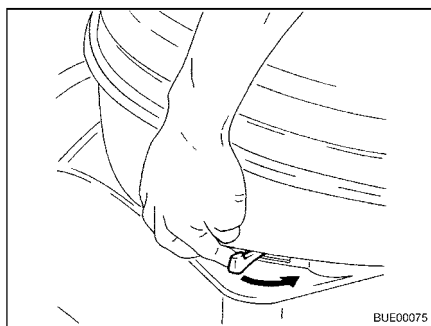

Billede 218 Aktivér skyderen

- Åbn skyderen. Skub skyderhåndtaget mod uret.

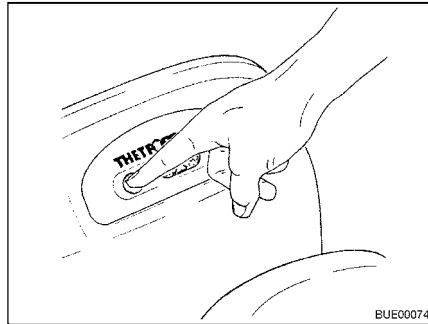

Billede 219 Aktivér skylningen

- Skyl toilettet. Tryk på skylleknappen.
- Efter skylningen lukkes skyderen.

Kassette C-200 E

Ved kassetten C-200 E skal man gøre følgende for at skylle toilettet:

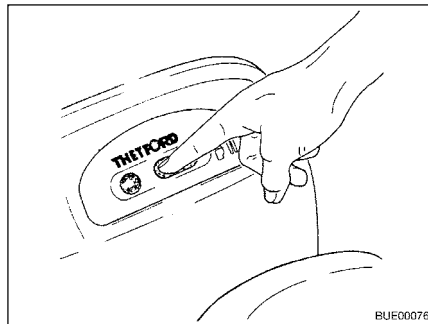

Billede 220 Skyderen åbnes

- Åbn skyderen. Tryk på den venstre side af skyderhåndtaget.

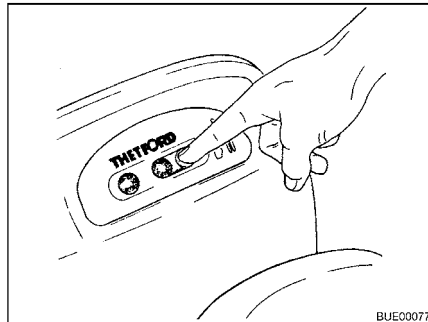

Billede 221 Skyderen lukkes

- Skyl toilettet. Tryk på skylleknappen.
- Efter skylningen lukkes skyderen. Tryk på den højre side af skyderhåndtaget.



- ▷ Thetford-kassetten kan kun tages ud, hvis skyderen er lukket.

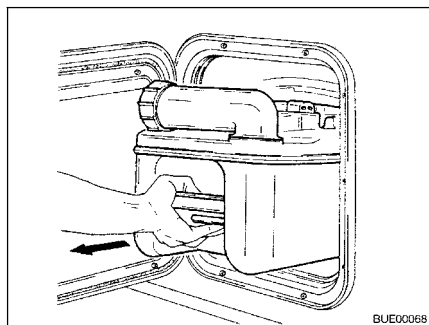

Billede 222 Thetford-kassetten tages ud

Tøm Thetford-kassetten:

- Åbn klappen til Thetford-kassetten, og træk holdebøjlen op for at tage Thetford-kassetten ud.
- Træk Thetford-kassetten lige ud indtil anslag.
- Vip Thetford-kassetten lidt, og træk den derefter helt ud.

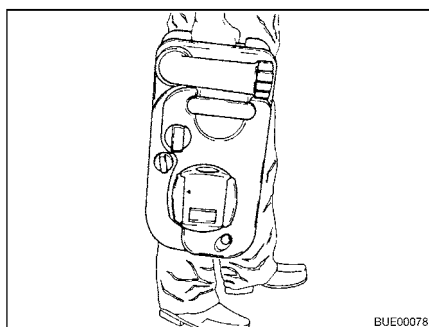

Billede 223 Thetford-kassetten bæres

- Bring Thetford-kassetten til tømningssted, der er beregnet hertil. Drej i den forbindelse tømningsstudsens opad.

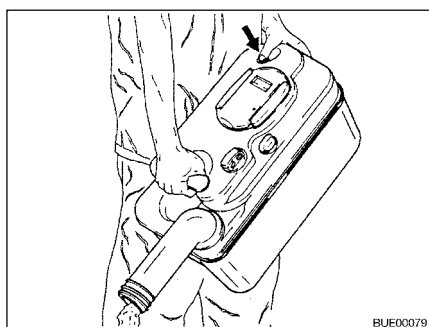

Billede 224 Tøm Thetford-kassetten

- Drej tømningsstudsens op.
- Fjern tømningsstudsens dæksel.
- Vend Thetford-kassetten med tømningsstudsens nedad.
- Tryk på ventilationsknappen med tommelfingeren. Thetford-kassetten tømmes.
- Skyl Thetford-kassetten ud med rigeligt friskvand.
- Luk tømningsstudsens med dækslet.
- Drej tømningsstudsens tilbage.

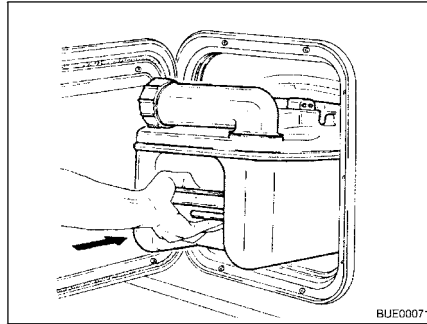

Billede 225 Thetford-kassetten skubbes ind

- Forbered Thetford-toiletet til anvendelse.
- Skub Thetford-kassetten tilbage på plads.
- Kontrollér, at Thetford-kassetten er sikret med holdebøjlen.
- Luk klappen til Thetford-kassetten.

10.7.2 Toilet med fast sæde (Thetford C-402)



- ▷ Thetford-kassetten kan kun tages ud, hvis skyderen er lukket.

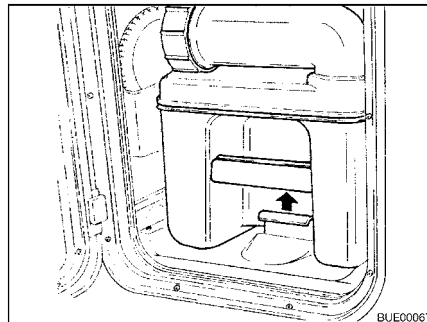

Billede 226 Træk i holdebøjlen

Toilet forberedes:

- Åbn klappen til Thetford-kassetten, og træk holdebøjlen op for at tage Thetford-kassetten ud.

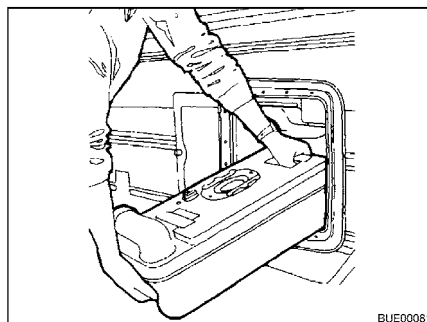

Billede 227 Thetford-kassetten tages ud

- Træk Thetford-kassetten lige ud indtil anslag.
- Vip Thetford-kassetten lidt, og træk den derefter helt ud.

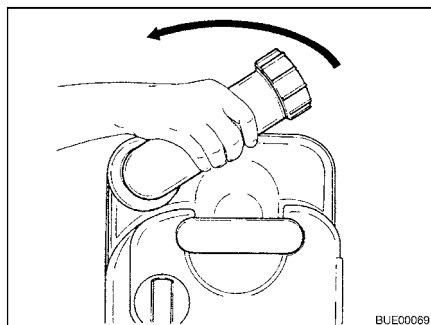

Billede 228 Drej tømningstudsens

- Stil Thetford-kassetten lodret.
 - Drej tømningstudsens op.
 - Fjern tømningstudsens dæksel.
- ▷ Hæld aldrig toiletvæske direkte i toilettet.

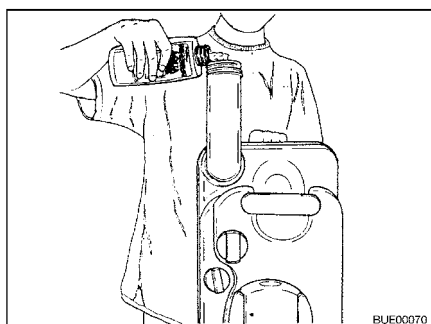

Billede 229 Toiletvæske fyldes på

- Fyld den angivne mængde toiletvæske i Thetford-kassetten.
 - Fyld derefter så meget vand i, at Thetford-kassetten er helt dækket.
 - Luk tømningstudsens dæksel.
 - Drej tømningstudsens tilbage.
- ▷ Anvend ikke vold, når der skubbes ind. Thetford-kassetten kan blive beskadiget.



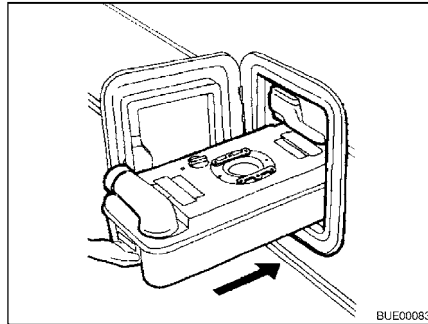

Billede 230 Thetford-kassetten skubbes ind

- Skub Thetford-kassetten tilbage på plads.

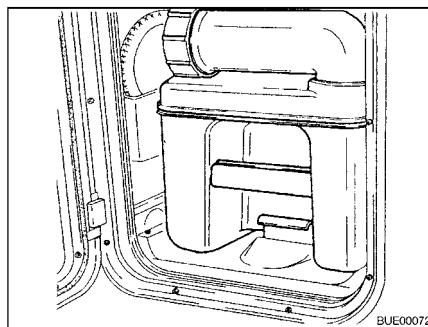

Billede 231 Thetford-kassetten sikret

- Kontrollér, at Thetford-kassetten er sikret med holdebøjlen.
- Luk klappen til Thetford-kassetten.

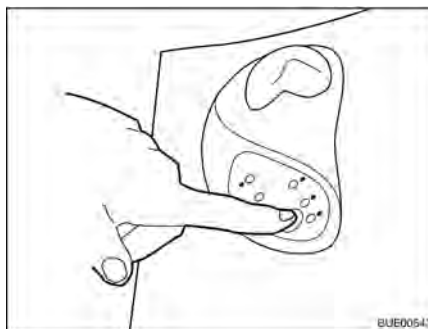

Billede 232 Forskylning

- Anvend toilettet:*
- Fyld toilettet med lidt vand. Tryk på skylleknappen. Der skylles så længe, at der trykkes på skylleknappen.
 - Anvend toilettet.

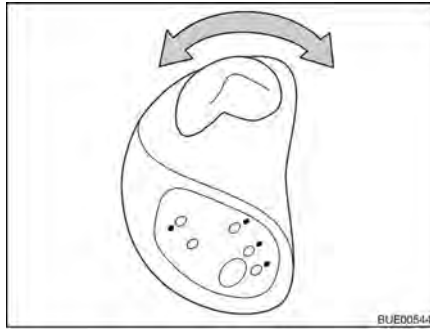

Billede 233 Aktivér skyderen

- Åbn skyderen. Drej skyderhåndtaget mod uret.

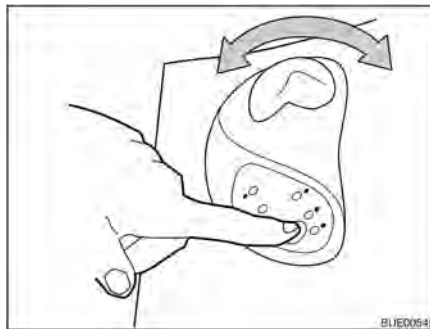

Billede 234 Aktivér skylningen

- Skyl toilettet. Tryk på skylleknappen.
 - Luk skyderen igen efter skylningen. Drej skyderhåndtaget med uret.
- ▷ Thetford-kassetten kan kun tages ud, hvis skyderen er lukket.

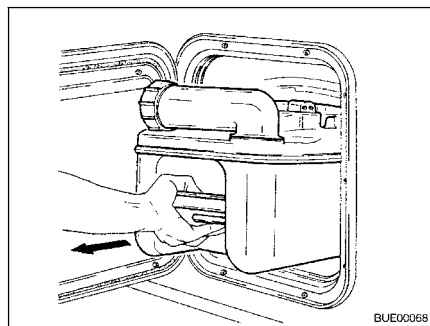

Billede 235 Thetford-kassetten tages ud

Tøm Thetford-kassetten:

- Åbn klappen til Thetford-kassetten, og træk holdebjølen op for at tage Thetford-kassetten ud.
- Træk Thetford-kassetten lige ud indtil anslag.
- Vip Thetford-kassetten lidt, og træk den derefter helt ud.



Billede 236 Transportér Thetford-kassetten

- Stil Thetford-kassetten lodret på hjulene.
- Tryk trækstangens håndtag ned, og bevæg den væk fra Thetford-kassetten. Trækstangens lås løsner sig.
- Træk trækstangen helt ud med håndtaget.
- Bring Thetford-kassetten til tømningssted, der er beregnet hertil.
- Skub trækstangen helt ind med håndtaget.

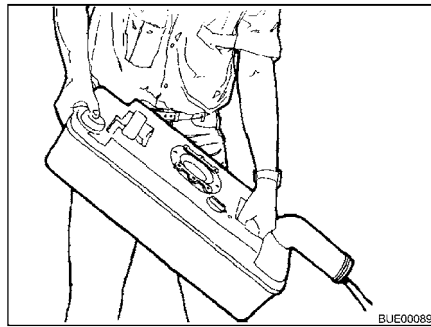

Billede 237 Tøm Thetford-kassetten

- Drej tømningstudsens op.
- Fjern tømningstudsens dæksel.
- Vend Thetford-kassetten med tømningstudsens nedad.
- Tryk på ventilationsknappen med tommelfingeren. Thetford-kassetten tømmes.
- Skyl Thetford-kassetten ud med rigeligt friskvand.
- Luk tømningstudsens med dækslet.
- Drej tømningstudsens tilbage.

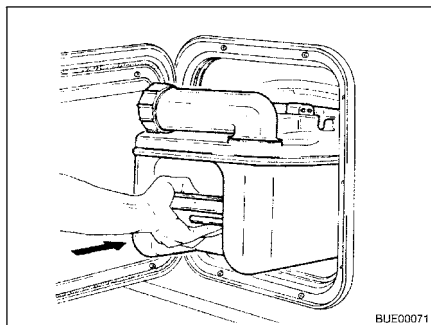

Billede 238 Thetford-kassetten skubbes ind

- Forbered Thetford-toilettet til anvendelse.
- Skub Thetford-kassetten tilbage på plads.
- Kontrollér, at Thetford-kassetten er sikret med holdebøjlen.
- Luk klappen til Thetford-kassetten.

10.7.3 Toilet (Dometic)



- ▷ Toilettanken (kassette) kan kun tages ud, hvis skyderen er lukket.

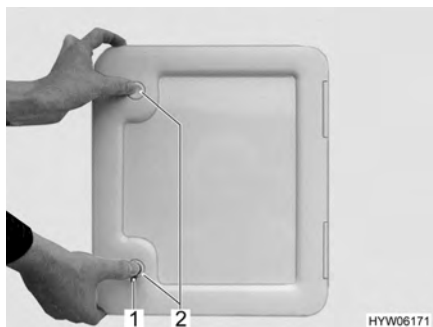

Billede 239 Klap til toilettank



Billede 240 Toilettank

Toilet forberedes:

- Åbn klappen til toilettanken udenfor på køretøjet. Hertil stikkes nøglen ind i låsecylindren på tryklåsen (Billede 239,1) og drejes en kvart omdrejning.
- Træk nøglen ud.
- Tryk samtidigt på begge tryklåse (Billede 239,2) med tommelfingeren, og åbn klappen.
- Træk holdebøjlen (Billede 240,3) op, og træk toilettanken (Billede 240,1) lige ud til anslaget med håndtaget (Billede 240,2).
- Vip toilettanken lidt og tag den derefter helt ud.

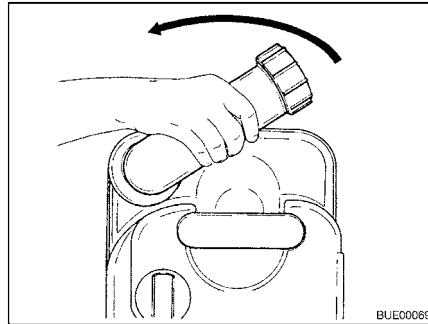

Billede 241 Drej tømningstudsens

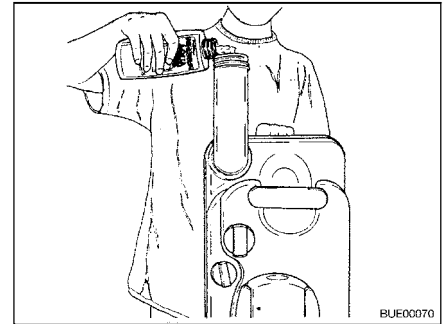

Billede 242 Toiletvæske fyldes på

- Stil toilettanken lodret.
- Drej tømningstudsens op.
- Fjern tømningstudsens dæksel.
- Fyld den angivne mængde toiletvæske i toilettanken.
- Fyld derefter så meget vand i, at toilettankens bund er helt dækket.
- Luk tømningstudsens med dækslet.
- Drej tømningstudsens tilbage.
- Skub toilettanken tilbage på plads uden at bruge vold.
- Kontrollér, at toilettanken er sikret med holdebjælgen.
- Luk klappen til toilettanken.

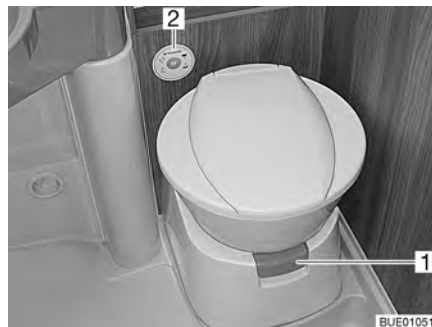

Billede 243 Toilet-kumme med kontrol- og betjeningsenhed

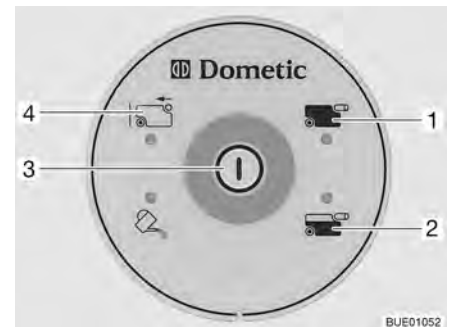

Billede 244 Kontrol- og betjeningsenhed toilet

Inden toilettet bruges, skal man lade lidt vand løbe ned i toilet-kummen. Tryk hertil på skylleknappen (Billede 244,3) på kontrol- og betjeningsenheden (Billede 243,2).

- Skylning:*
- Før skylningen åbnes skyderen på toilettet. Træk hertil skyderhåndtaget (Billede 243,1) ud.
 - Der skylles ved at trykke på skylleknappen (Billede 244,3).
 - Efter skylningen lukkes skyderen. Tryk hertil skyderhåndtaget ind.

Kontrollampen (Billede 244,2) lyser, når toilettanken er 3/4 fyldt.

Kontrollampen (Billede 244,1) lyser, når toilettanken skal tømmes.

- Udtagning af toilettanken:*
- Tryk skyderhåndtaget (Billede 243,1) ind. Skyderen lukkes. Til tømningen skal skyderen **være** lukket på toilettet.
 - Åbn klappen til toilettanken udenfor på køretøjet.

- Træk holdebøjlen (Billede 240,3) op, og træk toilettanken (Billede 240,1) lige ud til anslaget med håndtaget (Billede 240,2).
- Vip toilettanken lidt og tag den derefter helt ud. På kontrol- og betjeningsenheden lyser visningen "Toilettank udtaget" (Billede 244,4).

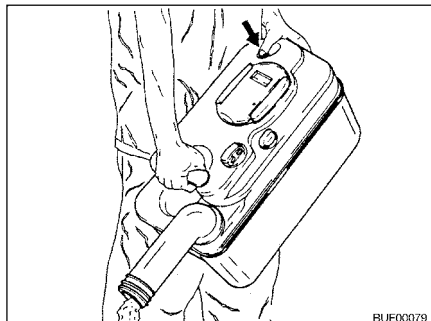

Billede 245 Tøm toilettanken

Tømning af toilettanken:

- Bring toilettanken til en tømningssted, der er beregnet hertil.
- Drej tømningsstudsens helt op.
- Fjern tømningsstudsens dæksel.
- Vend toilet-kassetten med tømningsstudsens nedad.
- Tryk på ventilationsknappen med tommelfingeren. Toilettanken tømmes.
- Skyl toilettanken godt ud med vand.
- Luk tømningsstudsens med dækslet.
- Drej tømningsstudsens tilbage.
- Skub toilettanken tilbage på plads uden at bruge vold.
- Kontrollér, at toilettanken er sikret med holdebøjlen.
- Luk klappen til toilettanken.

Kapitelloversigt

I dette kapitel finder De henvisninger om pleje af køretøjet.

Henvisningerne vedrører i detaljer:

- Køretøjets ydre
- Opholdsrummet
- Vandanlægget
- Emhætten
- Klimaanlægget
- Vinterdriften

I slutningen af kapitlet finder De checklister med foranstaltninger, som De skal udføre, når køretøjet ikke bruges i længere tid.

Checklisterne vedrører i detaljer:

- Den midlertidige opklodsning
- Opklodsningen om vinteren
- Ibrugtagningen efter en opklodsning

11.1 Udvendig pleje

11.1.1 Vask med højtryksrensere



- ▷ Rengør ikke dækkene med højtryksspuler. Dækkene kan beskadiges.
- ▷ Sprøjt ikke direkte på udvendige applikationer (dekorføljer) med højtryksrenseren. De udvendige applikationer kan løsne sig.

Før køretøjet vaskes med en højtryksrenser, så læg mærke til driftsvejledningen for højtryksrenseren.

Hold en afstand på mindst ca. 700 mm mellem rensedysen og køretøjet, når der vaskes med rundstråledysen.

Vær opmærksom på, at vandstrålen kommer ud af rensedysen med tryk. Hvis højtryksrenseren anvendes forkert, kan det føre til beskadigelser på køretøjet. Vandtemperaturen må ikke overstige 60 °C. Bevæg vandstrålen hele tiden, mens der vaskes. Ret ikke vandstrålen direkte mod dørspalter, elektriske komponenter, stikforbindelser, tætninger, ventilationsgitter eller tagluger. Køretøjet kan blive beskadiget, eller der kan trænge vand ind i opholdsrummet.

11.1.2 Vaskning af køretøjet



- ▷ Lad aldrig køretøjet blive rengjort i vasketunnel. Der kan trænge vand ind i køleskabsrillerne, skorstenen, emhætternes udluftningsventiler eller i de mekaniske ventilationsanordninger. Køretøjet kan blive beskadiget.

- Rengør køretøjet på en velegnet plads, der er beregnet til at vaske køretøjer. Undgå direkte sollys. Vær opmærksom på miljøregler.
- Udvendige applikationer og påmonterede dele af kunststof må kun rengøres med rigeligt varmt vand, opvaskemiddel og en blød klud.
- Vask køretøjet med så meget vand som muligt, en ren svamp eller en blød børste. I tilfælde af fastsiddende snavs tilsættes der opvaskemiddel til vandet.

- Lakerede ydervægge kan derudover rengøres med en campingvognsrensers.
- Foretag regelmæssigt efterbehandling af påmonterede dele af glasfiberarmeret kunststof (GRP) med et poleremiddel. Dermed undgås det, at de påmonterede dele med glasfiberarmeret kunststoflim gulner, og der sørges for, at overfladeforseglingen bevares.
- Gummitætningerne på døre og magasinklapper skal gnides med talkum.
- Låsecylindrene i døre og magasinklapper skal behandles med grafitstøv.

11.1.3 Vinduesruder af akrylglas

Akryl-vinduesruderne kræver på grund af deres følsomhed en helt speciel omhyggelig behandling.



- ▷ Tør aldrig acrylglas-vinduesruderne, da støvkorn beskadiger overfladen.
 - ▷ Rengør kun acrylglas-vinduesruder med rigeligt varmt vand, lidt opvaskemiddel og en blød klud.
 - ▷ Brug aldrig glaspudsemiddel med kemiske, skurende eller alkoholholdige tilsætningsstoffer. Dette ville føre til, at ruderne bliver skøre før tiden, og at der derefter vil danne sig revner.
 - ▷ Rengøringsmidler, der bruges i karosseriområdet (f.eks. tjære- eller silikonefjerne), må ikke komme i kontakt med akrylglas.
 - ▷ Kør aldrig i vasketunnel.
 - ▷ Placér ikke klæbemærkater på acrylglas-vinduesruderne.
 - ▷ Efter rengøring af køretøjet skal akrylglas-vinduesruderne skylles en ekstra gang med rent vand.
 - ▷ Gummitætningerne skal behandles med glycerin.
- ▷ Et akrylglas-rengøringsmiddel med antistatisk virkning egner sig godt til efterbehandling efter rengøring. Små ridser kan behandles med en akrylglas-politur. Tilbehørshandlen tilbyder dette middel.



11.1.4 Undervogn

Køretøjets undervogn er delvis belagt med en ældningsmodstandsdygtig undervognsbeskyttelse. Beskadiges undervognsbeskyttelsen, skal den straks udbedres. Flader, der er påført undervognsbeskyttelse, må ikke behandles med sprøjteolie.



- ▷ Anvend kun produkter, der er godkendt af producenten. Vores autoriserede forhandlere og serviceafdelinger rådgiver Dem gerne.

11.1.5 Spildevandstank

Rens spildevandstanken efter hver brug.

Rengøring:

- Tøm spildevandstanken.
- Åbn rengøringsåbningen på spildevandstanken og aftapningshanen.
- Skyl spildevandstanken grundigt med friskvand.
- Rengør om muligt spildevandssonderne manuelt gennem rengøringsåbningen.

11.1.6 Indgangstrin

Hvis indgangstrinet smøres, kan grove smudspartikler sætte sig fast under kørslen og dermed forstyrre indgangstrinets funktion eller beskadige indgangstrinet. Påfør derfor ikke indgangstrinets bevægelige dele fedt eller olie.

11.2 Indvendig pleje



- ▷ Behandl altid pletter med det samme, hvis det er muligt.
- ▷ Akryl-vinduesruderne kræver på grund af deres følsomhed en helt speciel omhyggelig behandling (se afsnit 11.1.3).
- ▷ Kunststofdelene i toilet- og beboelsesområdet er sarte og kræver en særlig omhyggelig behandling. Der må ikke benyttes opløsningsmidler eller alkoholholdige rengøringsmidler og heller ingen skuremidler, der indeholder sand. Dermed forebygges det, at materialet bliver mørt, og at der dannes revner.
- ▷ Hæld ikke ætsende midler i afløbene. Hæld aldrig kogende vand i afløbet. Ætsende midler eller kogende vand beskadiger afløbsrørene og vandlå-sene.
- ▷ Brug ikke eddikeessens til rengøringen af toilettet og vandanlægget eller ved afkalkningen af vandanlægget. Eddikeessens kan beskadige pakninger eller dele af anlægget. Anvend kun normale afkalkningsmidler til afkalkning.
- ▷ Spar på vandet. Tør alle vandrester op.
- ▷ Støvsug tæpper og polstre regelmæssigt med et egnet børstemundstykke.



- ▷ Yderligere informationer vedrørende brug af plejemidler får De ved henvendelse til vores agenturer og servicekontorer.
- Møbeloverflader, møbelhåndtag, lamper og samtlige kunststofdele i toilet- og opholdsområdet skal rengøres med vand og en uld-klud. Der kan til-sættes et mildt rengøringsmiddel til vandet. Plej efter behov lakoverflader med møbelpolitur.
- Hyndebetrækkene kan rengøres med hyndetørskum eller med skummet fra et mildt vaskemiddel. Vask ikke hyndebetræk, få dem kun rensset. Beskyt hynderne mod sollys, så de ikke falmer.
- Rengør kun hyndebetræk af novalife® med klart vand.
- Rengør læderbetrækkene med en bomuldsklud og en mild sæbelud (natronlud). Læderet må ikke blive gennemvædet, og der må ikke sive vand gennem læderbetrækkenes sømme.
- Rengør gardiner og stores kemisk.
- Rens gulvtæppet efter behov med tæppeskum, og støvsug det.
- Rengør PVC-gulvbelægningen med mildt, sæbeholdigt rengøringsmiddel til PVC-gulve. Læg ikke gulvtæppe på den våde PVC-gulvbelægning. Gulvtæpper og PVC-gulvbelægning kan klæbe sammen.
- Rengør aldrig køkkenvasken og gasapparatet med et sandholdigt skurepulver. Undgå alt, der kan føre til ridser og furer.
- Gasapparatet må kun rengøres med en fugtig klud. Der må ikke komme vand ind i åbningerne på gasapparatet. Vand kan beskadige gasapparatet.
- Børst nettet på dørene, vinduerne og taglugerne af med en blød børste eller med børstemundstykket på støvsugeren.

- Børst de mørke rullegardin af med en blød børste, eller støvsug dem med støvsugerens børstestykke. Fedt eller fastsiddende snavs fjernes med 30 °C varmt sæbelud (natronlud).
- Børst foldegardinerne af med en blød børste, eller støvsug dem med støvsugerens børstestykke. Fedt eller fastsiddende snavs fjernes med 30 °C varmt sæbelud (natronlud).
- Når sikkerhedsselerne rulles ud, kan de rengøres med varm sæbelud. Før sikkerhedsselerne rulles ind, skal de være helt tørre.

11.3 Vandanlæg

11.3.1 Rengøring af vandtanken

- Tøm vandtanken og luk aftapningsåbningen.
- Fjern dækslet på vandtanken.
- Fyld vand med lidt opvaskemiddel i vandtanken (brug ikke skurepulver).
- Skrub vandtanken med en almindelig opvaskebørste, til der ikke længere kan ses nogen belægning.
- Skrub også pumpens hus.
- Rengør friskvandssonderne manuelt gennem rengøringsåbningerne, hvis det er muligt.
- Fyld vandtanken rigeligt med drikkevand.

11.3.2 Rengøring af vandrør



- ▷ Brug kun egnede rengøringsmidler fra faghandlen.



- ▷ Den udløbende blanding af vand og rengøringsmiddel opfanges og bortskaffes korrekt.

- Tøm vandanlægget.
- Luk alle aftapningsåbninger og aftapningshaner.
- Fyld en blanding af vand og rengøringsmiddel i vandtanken. Overhold herved producentens angivelser for blandingsforholdet.
- Åbn aftapningshanerne enkeltvis.
- Lad aftapningshanerne være åbne, til blandingen af vand og rengøringsmiddel har nået det pågældende udløb.
- Luk aftapningshanerne igen.
- Stil alle vandhaner på "varm" og skru op for dem.
- Lad vandhanerne være åbne, til blandingen af vand og rengøringsmiddel har nået udløbet.
- Stil alle vandhaner på "kold" og skru op for dem.
- Lad vandhanerne være åbne, til blandingen af vand og rengøringsmiddel har nået udløbet.
- Luk alle vandhanerne.
- Tryk flere gange på toiletskyllningen.

- Lad rengøringsmidlet indvirke i overensstemmelse med producentens angivelser.
- Tøm vandanlægget. Herved skal blandingen af vand og rengøringsmiddel opfanges og bortskaffes korrekt.
- Til skylning skal hele vandanlægget fyldes med drikkevand flere gange og tømmes igen.

11.3.3 Desinfektion af vandanlægget



- ▷ Brug kun egnede desinfektionsmidler fra faghandlen.



- ▷ Den udløbende blanding af vand og desinfektionsmiddel opfanges og bortskaffes korrekt.

- Tøm vandanlægget.
- Luk alle aftapningsåbninger og aftapningshaner.
- Fyld en blanding af vand og desinfektionsmiddel i vandtanken. Overhold herved producentens angivelser for blandingsforholdet.
- Åbn aftapningshanerne enkeltvis.
- Lad aftapningshanerne være åbne, til blandingen af vand og desinfektionsmiddel har nået det pågældende udløb.
- Luk aftapningshanerne igen.
- Stil alle vandhaner på "varm" og skru op for dem.
- Lad vandhanerne være åbne, til blandingen af vand og desinfektionsmiddel har nået udløbet.
- Stil alle vandhaner på "kold" og skru op for dem.
- Lad vandhanerne være åbne, til blandingen af vand og desinfektionsmiddel har nået udløbet.
- Luk alle vandhanerne.
- Tryk flere gange på toiletskyllningen.
- Lad desinfektionsmidlet indvirke i overensstemmelse med producentens angivelser.
- Tøm vandanlægget. Herved skal blandingen af vand og desinfektionsmiddel opfanges og bortskaffes korrekt.
- Til skylning skal hele vandanlægget fyldes med drikkevand flere gange og tømmes igen.

11.4 Emhætte

Rengør af og til emhættens filter. Hvor tit en rengøring er nødvendig, afhænger af, hvor tit emhætten bruges. Rengør ikke først filteret, når emhættens ydelse aftager tydeligt.

Rengøring af filteret:

- Vask filteret med varmt vand og lidt opvaskemiddel.

11.5 Klimaanlæg

11.5.1 Dometic



Billede 246 Klimaanlæg (Dometic)

I den nederste del af klimaanlæggets loftsenhed (Billede 246,2) findes bagved ventilationsgitterene (Billede 246,1 og 3) altid et fnugfilter og et aktivkulfilter. Fnugfiltrene skal rengøres med regelmæssige mellemrum og skiftes efter behov. Producenten anbefaler, at aktivkulfiltrene skiftes hvert år.

På den venstre side af loftsenheden (uden for køretøjet) findes afløbsåbningerne for kondensvandet. Sørg for at afløbsåbningerne er fri for smuds, løv og lignende, så kondensvandet frit kan løbe ud.

11.5.2 Telair

Rengør fra tid til anden filtret og ventilationsgitterene udvendigt på huset. Hvor tit en rengøring er nødvendig, afhænger af, hvor tit klimaanlægget bruges. Vent ikke med at rengøre filtret og ventilationsgitterene, når emhættens ydelse aftager tydeligt.



- ▷ Til rengøring af filtret må der kun bruges milde rengøringsopløsninger, aldrig benzin eller opløsningsmidler.

Rengøring af filteret:

- Vask filteret med varmt vand og lidt opvaskemiddel.
- Lad filtret tørre godt, inden det indbygges igen.

Rengøring af ventilationsgittere:

- De udvendige ventilationsgittere befries for smuds eller aflejringer med en børste. Ved brug af en rengøringsopløsning skal man sørge for, at der ikke trænger vand ind i husets indre.

11.6 Pleje om vinteren

Vejsalt skader undervognen og de dele, der udsættes for vandsprøjt. Vi anbefaler at vaske køretøjet hyppigere om vinteren. Mekaniske og overfladebehandlede dele samt køretøjets underside er særlig belastede, derfor skal disse dele rengøres særlig grundigt.



- ▷ Stil altid varmeovnen på mindst 15 °C ved fare for frost. Stil cirkulationsluftblæseren (hvis en sådan findes) på automatik. Ved ekstreme udendørs temperaturer skal skabslåger og skabsdøre derudover åbnes lidt. Den indstrømmende varmluft kan modvirke, at f.eks. vandrør fryser til, og at der dannes kondensvand i magasinerne.
- ▷ Dæk ved fare for frost yderligere vinduerne på køretøjets yderside til med vinterisoleringsmætter.
- ▷ Hold skorstene og mekaniske ventilationsanordninger snefrie. Brug i givet fald en skorstensforlænger.

11.6.1 Forberedelser

- Kontrollér køretøjet for lak- og rustskader. Sørg i givet fald for at udbedre skaderne.
- Kontrollér, at der ikke kan trænge vand ind i gulvets mekaniske ventilationsanordninger og i varmeovnen.
- Beskyt undervognens metaldele mod rust med et voksbaseret beskyttelsesmiddel.
- Konservér lakerede udvendige flader med et egnet middel.

11.6.2 Vinterdrift

I vinterdrift opstår der ved lave temperaturer kondensvand, fordi køretøjet er beboet. For at sikre en god rumluftkvalitet og for at undgå skader på køretøjet på grund af kondensvand er tilstrækkelig ventilation meget vigtig.

- Stil i køretøjets opvarmningsfase varmeovnen på den højeste stilling, og åbn tagskabe, gardiner samt rullegardiner. Derved opnås en optimal ventilation og udluftning.
- Opvarm kun, selv om cirkulationsluftanlæg er tændt.
- Tag alle hynder op om morgenen, udluft magasinerne, og lad fugtige steder tørre.



- ▷ Hvis der alligevel dannes kondensvand et eller andet sted, skal det blot tørres op.
- ▷ En uindskrænket vinterduelighed kan ved modeller uden dobbelt bund kun garanteres i forbindelse med "Vinterpakken" fra begyndelsesudstyret.

11.6.3 Efter vintersæsonen

- Foretag grundig vask af undervognen og motoren. Derved fjernes korrosionsfremmende tørsalte (salt, ludrester).
- Foretag udvendig rengøring, og konservér plader med normalt bilvoks.



11.7 Opklodsning

11.7.1 Midlertidig opklodsning



- ▶ Lad bremseanlæg og gasanlæg kontrollere af et autoriseret værksted efter en længere opklodsning (ca. 10 måneder).
- ▶ Vær opmærksom på, at vandet allerede efter kort tid bliver udrikkeligt.
- ▶ Kabelskader på grund af dyr kan føre til kortslutning. Brandfare!

Gennemgå checklisten, før campingvognen klodses op:

	Arbejder	Udført
Basiskøretøj	Fyld benzintanken helt. Derved kan korrosionsskader på tanksystemet forhindres	
	Klods køretøjet op, så hjulene er aflastede, eller flyt køretøjet hver 4. uge. Derved forhindres tryksteder på dækkene og hjullejerne	
	Beskyt dækkene mod direkte sollys. Fare for, at der dannes revner!	
	Pump dækkene op til det anbefalede mask. dæktryk	
	Sørg altid for tilstrækkelig luftventilation på undervognen	
	 ▷ Fugtighed og iltmangel, f.eks. ved tildækning med kunststof-folier, kan på undervognen give optiske uregelmæssigheder.	
Overhold desuden forskrifterne i betjeningsvejledningen til basiskøretøjet		
Karosseri	Alle skorstene skal lukkes med de passende afdækningshætter og alle yderligere åbninger (undtagen mekaniske ventilationsanordninger) tættes. På den måde forhindres det, at der trænger dyr (f.eks. mus) ind	
	Før at undgå dannelse af kondensvand og som følge heraf dannelse af mug skal opholdsrummet, alle magasiner, der er tilgængelige udefra, og parkeringspladsen (f.eks. garage) udluftes hver 3. uge	
Opholdsrum	Rejs hynderne op, så de bliver luftet, og fjern tildækninger	
	Rengør køleskabet	
	Lad køleskabets dør og fryseboksen stå på klem	
	Søg efter spor fra dyr, der er kommet ind	
	Afbryd fladskærmen fra nettet, og fjern den evt. fra køretøjet	
Gas anlæg	Luk hovedafspærringsventilen på gasflasken	
	Luk alle gasafspærringsventiler	
	Tag gasflaskerne ud af gaskassen, også selv om de er tomme	
Elektrisk anlæg	Oplad opholdsrummets batteri og startbatteriet helt	
	 ▷ Lad batteriet op i mindst 20 timer før en midlertidig opklodsning.	
	Skil opholdsrummets batteri fra 12 V-instrumentnettet. Hertil lukkes for batterikontakten på el-blokken, eller batteriafbrydelsen aktiveres via panelet (se kapitel 8)	
Vandanlæg	Tøm hele vandanlægget. Blæs resterende vand ud af vandrørene (maks. 0,5 bar). Lad vandhanerne være åbne i midterstilling. Lad sikkerheds-/udløbsventilen og alle aftapningshaner være åbne. Overhold henvisningerne i kapitel 10	
	Skil sikkerheds-/udløbsventilen (Truma) fra strømforsyningen. Hertil lukkes for batterikontakten på el-blokken, eller batteriafbrydelsen aktiveres via panelet (se kapitel 8). Batteriet aflades ellers for hurtigt  ▷ Når sikkerheds-/udløbsventilen er slukket, er vandanlægget ikke længere beskyttet mod frost.	

11.7.2 Opklodsning til vinteren

Supplerende forholdsregler er nødvendige ved opklodsning vinteren over:

	Arbejder	Udført
Basiskøretøj	Rengør karosseri og undervogn grundigt, og sprøjt det med varmvoks eller konservér med lakplejemiddel	
	Fyld benzintanken med vinterdiesel	
	Kontrollér frostbeskyttelsesmidlet i kølevandet	
	Foretag udbedring af ladskader	
Karosseri	Rens køretøjet udvendigt grundigt	
	Hold de mekaniske ventilationsanordninger åbne	
	Rens og smør de påmonterede støtteben	
	Rengør og smør alle dør- og klaphængsler	
	Låsene skal pensles med olie eller glycerin	
	Gnid alle gummitætninger med talkum	
	Låsecylindrene skal behandles med grafitstøv	
Opholdsrum	Stil en luftaffugter op	
	Fjern hynderne fra køretøjet, og opbevar dem tørt	
	Udluft det indvendige rum hver 3. uge	
	Tøm alle skabe og magasiner, og åbn klapper, døre og skuffer	
	Rengør det indvendige rum grundigt	
	Ved fare for frost skal fladskærmen fjernes fra køretøjet	
Elektrisk anlæg	Afmonter startbatteriet og opholdsrummets batteri, og opbevar dem frostfrit (se kapitel 8) hhv. tilslut køretøjet til en 230 V-forsyning	
Vandanlæg	Rengør vandanlægget med særlige rengøringsmidler fra faghandlen	
Hele køretøjet	Læg afskærmningsplade på, så ventilationsåbningerne ikke tildækkes, eller anvend presenninger, der ikke er lufttætte	

11.7.3 Ibrugtagning af køretøjet efter en midlertidig opklodsning eller efter vinterstilstanden

Gennemgå checklisten inden ibrugtagningen:

	Arbejder	Udført
Basiskøretøj	Kontrollér dæktrykket	
	Kontrollér dæktrykket i reservehjulet	
Karosseri	Rengør drejelejet på indgangstrinet	
	Kontrollér de monterede støttebens funktion	
	Kontrollér vinduernes og taglugernes funktion	

	Arbejder	Udført
	Kontrollér, om alle udvendige låse, f.eks. til magasinklapperne, påfyldningsstudsene og indgangsdøren, fungerer Tag afdækningen på varmeovnens skorstenen af (hvis den findes) Fjern vinterafdækningen på køleskabsrillerne (hvis den findes)	
Gas anlæg	Stil gasflaskerne i gaskassen, spænd dem fast, og tilslut dem til gasstrykregulatoren	
Elektrisk anlæg	Tilslut 230 V-forsyningen via den udvendige stikdåse Oplad opholdsrummets batteri og startbatteriet helt  ▷ Oplad batteriet i mindst 20 timer efter opladningen. Forbind opholdsrummets batteri med 12 V-instrumentnettet. Hertil tændes for batterikontakten på el-blokken, eller batteriafbrydelsen ophæves via panelet (se kapitel 8) Funktionskontrol af det elektriske anlæg, f.eks. indvendig lampe, stikdåser og elektriske apparater	
Vandanlæg	Desinfektion af vandrør og vandtank Foretag funktionskontrol af betjeningshåndtaget for spildevandstanken Luk sikkerheds-/udløbsventilen (hvis en sådan findes), aftapningshanerne og vandhanerne Foretag tæthedskontrol af sikkerheds-/udløbsventilen, vandhaner, aftapningshaner, og vandfordelere	
Indbyggede apparater	Kontrollér, at de indbyggede apparater fungerer	

Kapiteloversigt

I dette kapitel finder De henvisninger om eftersyns- og vedligeholdelsesarbejder på køretøjet.

Vedligeholdelseshenvisningerne vedrører i detaljer:

- Dørene
- Opholdsrummets batteri
- Varmtvandsvarmeovnen Alde
- Parkeringsvarmen
- Udskiftningen af glødepærer

I slutningen af kapitlet finder De vigtige henvisninger vedr. bestilling af reservedele.

12.1 Eftersynsarbejder

Som ethvert teknisk apparat skal køretøjet undersøges med regelmæssige mellemrum.

Disse eftersynsarbejderne skal foretages af fagpersonale.

Til disse arbejder er speciel fagviden nødvendig, som ikke kan formidles inden for rammerne af denne betjeningsvejledning. Denne fagviden står til rådighed ved alle vores serviceafdelinger. Erfaringer og regelmæssige tekniske instruktioner fra fabrikken samt anlæg og værktøj garanterer et fagligt korrekt eftersyn af køretøjet, der svarer til den nyeste tekniske udvikling.

Lad det "første fastsatte eftersyn" foretage hos en af vores serviceafdelinger 12 måneder efter den første indregistrering.

Få foretaget alle yderligere eftersyn en gang om året.

Den udførende serviceafdeling bekræfter de udførte arbejder.

Lad eftersynsarbejderne for chassiset bekræfte i kundeserviceheftet fra producenten af chassiset.



- ▷ Vær opmærksom på de af producenten fastsatte eftersyn, og lad dem udføre i de foreskrevne intervaller. På den måde bevares køretøjets værdi.
- ▷ Bekræftelsen af de udførte eftersynsarbejder gælder samtidig som dokumentation ved evt. skader og garantikrav.

12.2 Vedligeholdelsesarbejder

Som alle andre tekniske apparater kræver køretøjet også vedligeholdelse. Omfanget og hyppigheden af vedligeholdelsen retter sig efter de forskellige drifts- og anvendelsesbetingelser. Ved vanskelige driftsbetingelser skal køretøjet vedligeholdes hyppigere.

Lad basiskøretøjet og de indbyggede apparater vedligeholde i de intervaller, der er anført i de pågældende betjeningsvejledninger.

12.3 Døre

For at beholde glideegenskaberne mellem fjeder og hængsel skal indgangsdørens hængsler af og til smøres med fedt.



- ▷ Vi anbefaler Molykote PG 65 eller vaseline som smørefedt.

12.4 Opholdsrummets batteri



- ▷ Anvend kun batterier af samme type ved udskiftning af batterier (samme kapacitet og spænding, genopladelig).
- ▷ Anvend under ingen omstændigheder almindelige bilbatterier (startbatterier). Et bly-syre-batteri må ikke udskiftes med et bly-gel-batteri.
- ▷ Anvend ikke såkaldte forbedringsmidler.

For at opnå en længere levetid for batterierne skal følgende henvisninger overholdes:

- Hold batteriets overflade ren og tør.
 - Kontrollér regelmæssigt syrestanden, og påfyld evt. afsaltet eller destilleret vand. Påfyld aldrig syre.
 - Lad regulatorspændingen kontrolleres af et autoriseret værksted ved stort vandtab.
 - Kontrollér batteriets opladningstilstand med en syrekoncentrationsmåling.
- Syrekoncentration**
- Ved en syrekoncentration under 1,21 kg/l skal batteriet oplades. Hvis der anvendes en akkumulatørsyre med en koncentration på 1,23 kg/l, skal batteriet oplades ved en syrekoncentration under 1,18 kg/l.
 - Ved en syrekoncentration på 1,21 kg/l er batteriet beskyttet mod at fryse indtil -15 °C (ved 1,28 kg/l indtil -70 °C).

Batteriet er genopladeligt og dermed specielt egnet til forsyning af køretøjets ledningsnet. Genopladeligt vil sige, at mange afladninger/opladninger er mulige.

12.5 Varmtvandsvarmeovn Alde



- ▷ Kontrollér regelmæssigt varmemediets niveau på udligningsbeholderen.
- ▷ Under eller efter varmtvandsvarmeovnen første driftstimer kan påfyldningsniveauet betinget af systemet synke under minimumniveauet. Påfyld i dette tilfælde varmemediet.
- ▷ Efter den første varmedrift anbefaler vi at lufte varmesystemet ud og at kontrollere glykolindholdet.
- ▷ Få varmemediet skiftet af den autoriserede forhandler eller serviceafdelingen ca. hvert andet år, idet korrosionsbeskyttelsen reduceres med tiden.
- ▷ Fyld kun en vand-glykol-blanding (60 : 40) på varmesystemet. Denne blanding giver en frostbeskyttelse indtil ca. -25 °C. Overhold oplysningerne i betjeningsvejledningerne fra producenten ved påfyldning af varmtvandsvarmeovne, der er tilsluttet til køretøjsmotorens kølekredsløb.



- ▷ Yderligere informationer findes i den separate betjeningsvejledning fra producenten.

12.5.1 Kontrol af væskenniveauet



Billede 247 Udligningsbeholder varmtvandsvarmeovn

- Sluk varmtvandsvarmeovnen, og lad den køle af.
- Kontrollér, om væsken står mellem markeringerne "MIN" (Billede 247,3) og "MAX" (Billede 247,2) på udligningsbeholderen (Billede 247).

12.5.2 Påfyldning af varmemedium

- Stil køretøjet vandret. På den måde kan dannelse af bobler undgås.
- Sluk varmtvandsvarmeovnen, og lad den køle af.
- Træk hhv. skru blænden af.
- Drej dækslet (Billede 247,1) på udligningsbeholderen.
- Tag langsomt dækslet med cirkulationspumpen op og ud.
- Kontrollér frostbeskyttelsesmidlet med en frostbeskyttelsesspindel. Frostbeskyttelsesindholdet skal være på 40 % eller svare til en frostbeskyttelse på -25 °C.
- Fyld langsomt vand-frostbeskyttelses-blandingen i udligningsbeholderen.



- ▷ Det optimale væskenniveau er nået, når væsken i udligningsbeholderen står 1 cm over markeringen "MIN".

12.5.3 Udluftning af varmeanlægget



Billede 248 Udluftningsventil varmtvandsvarmeovn

Udluftningsventilerne er monteret ved varmelegemerne.

- Sluk varmtvandsvarmeovnen, og lad den køle af.
- Åbn udluftningsventilen (Billede 248,1), og lad den stå åben, indtil der ikke længere strømmer luft ud.
- Luk udluftningsventilen.
- Gentag denne procedure på alle udluftningsventiler.
- Kontrollér, om varmtvandsvarmeovnen bliver varm.

12.6 Parkeringsvarme

Tag parkeringsvarmen i drift i 10 minutter mindst en gang om måneden med kold motor og den mindste blæserindstilling.

Lad parkeringsvarmen kontrollere af et autoriseret værksted, før fyringssæsonen begynder.

12.7 Udskiftning af glødepærer, udvendig



- ▶ Glødepærer og lampeholdere kan være meget varme. Derfor skal man lade lampen køle af, inden glødepæren udskiftes.
- ▶ Opbevar glødepærer utilgængeligt for børn.
- ▶ Undlad at benytte glødepærer, som er faldet ned eller har ridser i glasset. Glødepæren kan springe.



- ▷ Rør ikke den nye glødepære med fingrene. Brug en stofklud, når den nye glødepære sættes i.
- ▷ Benyt altid kun glødepærer af samme type og med det rigtige watt-tal (se skemaet "glødepære-typer til udvendigt lys").
- ▷ Hvis LED'erne i lysene er defekte, skal man kontakte en autoriseret forhandler eller en serviceafdeling.

Glødepære-typer

I køretøjet anvendes forskellige glødepære-typer. Nedenfor er udskiftningen af den pågældende glødepære-type beskrevet.

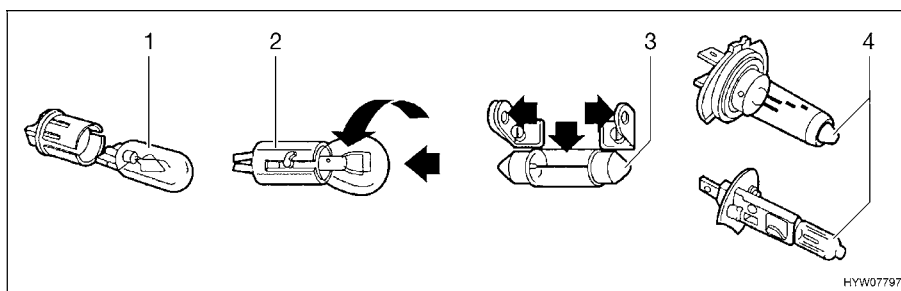

Billede 249 Glødepære-typer

Pos. på Billede 249	Sokkeltype/glødepæretype	Udskiftning
1	Stikfatning	Træk glødepæren ud for at tage den ud
		Skub glødepæren ind i fatningen med et let tryk for at sætte den i
2	Bajonetfatning	Tryk glødepæren ned for at tage den ud, og drej den mod uret
		Sæt glødepæren ind i fatningen for at sætte den i, og drej den med uret
3	Cylindriske glødepærer	Bøj forsigtigt lampeholderens kontakter ud for at tage dem ud og sætte dem i
4	Halogenpære	Løsn holdefjedrene for at tage den ud
		Sæt holdefjedrene på igen, når den er sat i

12.7.1 Lys front

Lygterne til nærlys, fjernlys og parkeringslys samt til retningsviseren er dele af basiskøretøjet. Udskiftningen af glødepærer er beskrevet i betjeningsvejledningen til basiskøretøjet.

12.7.2 Lys bag

Aflange lygter



- 1 Husets skruer
- 2 Baglygte
- 3 Bremselygte
- 4 Retningsviser
- 5 Baklygte
- 6 Tågebaglygte

Billede 250 Lys bag

- Løs husets fem skruer (Billede 250,1).
- Tag huset af.
- Fjern glødepæren.
- Sæt en ny glødepære i.
- Montér lampen i omvendt rækkefølge.

Runde lygter

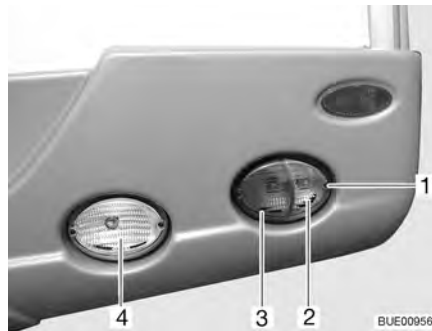

- 1 Husets skruer
- 2 Retningsviser
- 3 Baglygte/bremselygte
- 4 Baklygte (til højre) hhv. tågebaklygte (til venstre)

Billede 251 Lys bag

- Skru husets skruer (Billede 251,1) løs.
- Tag huset af.
- Fjern glødepæren.
- Sæt en ny glødepære i.
- Montér lampen i omvendt rækkefølge.

12.7.3 Sidelys

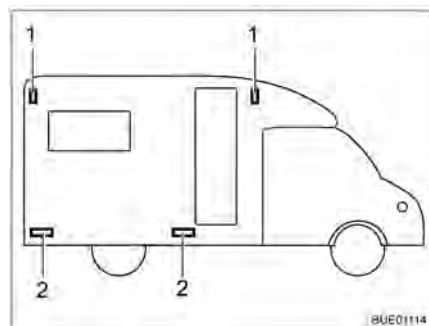

- 1 Konturlys
- 2 Markeringslys

Billede 252 Sidelys

Konturlys Konturlyset (Billede 252,1) er alt efter modellen placeret foroven i kørehusets væg foran eller bagved.

- Træk huset af.
- Fjern glødepæren.
- Sæt en ny glødepære i.
- Montér lampen i omvendt rækkefølge.

Markeringslys Markeringslysene (Billede 252,2) er placeret i køretøjets nederste område.

- Husets skruer løsnes.
- Træk huset af.
- Fjern glødepæren.
- Sæt en ny glødepære i.
- Montér lampen i omvendt rækkefølge.

12.7.4 Glødepære-typer til udvendigt lys

	Udvendigt lys	Glødepærtype
Bag	Bremselys	Ba15s 12 V 21 W
	Baglygte	Ba15s 12 V 5 W
	Retningsviser	Ba15s 12 V 21 W orange
	Tågebaglygte	Ba15s 12 V 21 W
	Nummerpladelys	Soffitte 12 V 5 W
	Baklygte	Ba15s 12 V 21 W
	Tredje bremselygte	T5 12 V 2,3 W
	Side	Markeringslys
Konturlys		Ba15s 12 V 5 W hhv. Soffitte 12 V 5 W

12.8 Udskiftning af glødepærer, indvendig



- ▶ Glødepærer og lampeholdere kan være meget varme. Derfor skal man lade lampen køle af, inden glødepæren udskiftes.
- ▶ Før glødepærene udskiftes, skal strømtilførslen frakobles på sikkerhedsafbryderen i 230 V-sikringskabet.
- ▶ Opbevar glødepærer utilgængeligt for børn.
- ▶ Undlad at benytte glødepærer, som er faldet ned eller har ridser i glasset. Glødepæren kan springe.
- ▶ Lamper kan blive meget varme. Når lampen er tændt, skal sikkerhedsafstanden til brændbare genstande altid være på 30 cm. Brandfare!



- ▷ Rør ikke den nye glødepære med fingrene. Brug en stofklud, når den nye glødepære sættes i.
- ▷ Benyt altid kun glødepærer af samme type og med det rigtige watt-tal.
- ▷ Hvis LED'erne i lysene er defekte, skal man kontakte en autoriseret forhandler eller en serviceafdeling.

12.8.1 Indbygget halogenlampe



Billede 253 Indbygget halogenlampe (flad)

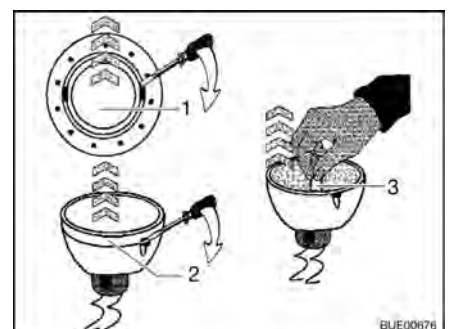

Billede 254 Udskiftning af halogenpære

Halogenpære 12 V/10 W

Den indbyggede halogenlampe (Billede 253,1) er monteret forsænket.

- Udskiftning af pære:*
- Løsn den indre afdækningsring (Billede 254,1) fra huset med en skrue-trækker.
 - Løsn afdækningsringen med glasskiven (Billede 254,2) fra den nederste del af den indbyggede halogenlampe med en skrue-trækker.
 - Fjern halogenpæren (Billede 254,3).
 - Sæt en ny halogenpære i.
 - Montér lampen i omvendt rækkefølge.

12.8.2 Indbygget halogenlampe (flad)



Billede 255 Indbygget halogenlampe (flad)

Halogenpære 12 V/10 W

Den indbyggede halogenlampe (Billede 255,2) er monteret forsænket i blænden.

- Udskiftning af pære:*
- Den indvendige dækring med glasskiven (Billede 255,1) løftes ud af huset med et egnet værktøj (f.eks. en skrue-trækker).
 - Fjern halogenpæren.
 - Sæt en ny halogenpære i.
 - Montér lampen i omvendt rækkefølge.

12.8.3 Halogenspotlampe (kan forskydes)

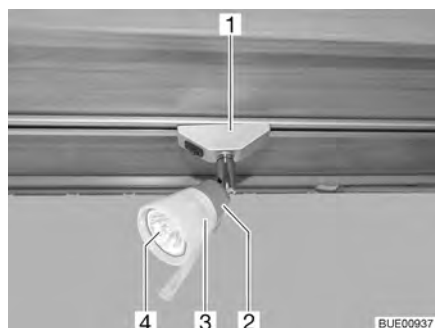

Billede 256 Halogenspotlampe (kan forskydes)

Halogenpære 12 V/10 W

- Udskiftning af pære:*
- Drej halogenspotlampe (Billede 256,1) 90° og tag den ud af skinnen.
 - Drej lampeskærmen (Billede 256,3) mod uret.
 - Træk forsigtigt lampeskærmen sammen med halogenpæren (Billede 256,4) af fatningen (Billede 256,2).
 - Fjern halogenpæren.
 - Skru lampeskærmen på fatningen.
 - Den nye halogenpære indsættes i lampeskærmen og trykkes ind i fatningen.
 - Halogenlampe indsættes i skinnen.

12.8.4 Halogenspotlampe (kan forskydes)



Billede 257 Halogenspotlampe (kan forskydes)

Halogenpære 12 V/10 W

- Udskiftning af pære:*
- Drej den ydre ring (Billede 257,1) mod uret, indtil den løsnes fra huset.
 - Tag holderingen ud.
 - Fjern halogenpæren.
 - Sæt en ny halogenpære i.
 - Montér lampen i omvendt rækkefølge.

12.8.5 Klædeskabslampe

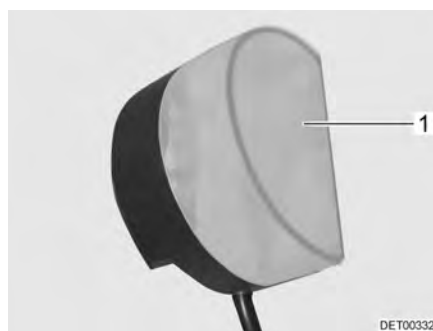

Billede 258 Klædeskabslampe

Halogenpære 12 V/8 W

- Udskiftning af pære:*
- Tryk lysafskærmningen (Billede 258,1) lidt sammen, og tag den af.
 - Fjern halogenpæren.

- Sæt en ny halogenpære i.
- Montér lampen i omvendt rækkefølge.

12.8.6 Garagelampe



Billede 259 Garagelampe

Halogenpære 12 V/21 CP

Udskiftning af pære:

- Vip forsigtigt afskærmningen (Billede 259,2) ud ved indskæringen (Billede 259,1) med et egnet værktøj (f.eks. en skruetrækker), og tag den af.
- Fjern halogenpæren.
- Sæt en ny halogenpære i.
- Montér lampen i omvendt rækkefølge.

12.9 Reservedele



- ▶ Hver ændring af tilstanden, som køretøjet har fra fabrikkens side, kan reducere køreegenskaberne og trafikikkerheden.
- ▶ Ekstraudstyr og originale reservedele, der anbefales af os, blev specielt udviklet og frigivet til Deres køretøj. Den autoriserede forhandler eller serviceafdelingen fører disse produkter. Den autoriserede forhandleren eller serviceafdelingen er informeret om tilladte tekniske enkeltheder og udfører nødvendige reparationer fagligt korrekt.
- ▶ Tilbehør og dele til påmontering, ombygning eller indbygning, som ikke er godkendt af os, kan føre til skader på vognen og til reduktion af trafikikkerheden. Selv hvis der foreligger en erklæring fra sagkyndig, en standardtypegodkendelse eller en typegodkendelse, er der ikke sikkerhed for produktets korrekte beskaffenhed.
- ▶ Der ydes ingen garanti, hvis produkter, som ikke er godkendt af os, er årsag til skader. Dette gælder også for ikke-tilladte ændringer på køretøjet.

Af sikkerhedsmæssige grunde skal reservedele til apparaterne svare til fabrikantens angivelser og være godkendt som reservedel af denne. Reservedelene må kun indbygges af producenten af apparatet eller et autoriseret værksted. De autoriserede forhandlere samt serviceafdelingerne står til rådighed ved behov for reservedele.

Her nogle forslag til vigtige reservedele:

- Sikringer
- Kilerem
- Viskerblade

- Glødepærer
- Vandpumpe (dykpumpe)

Ved bestilling af reservedele skal stelnummeret og køretøjets type oplyses til forhandleren.

Køretøjet, som er beskrevet i denne betjeningsvejledning, er lavet og udstyret efter fabriksstandarden. Alt efter anvendelsesformålet tilbyder vi nyttigt specialtilbehør. Ved montering af specialtilbehør skal det kontrolleres, om dette skal registreres i indregistreringsattesten. Overhold den teknisk tilladte totalvægt. Den autoriserede forhandler eller serviceafdelingen rådgiver Dem gerne.

12.10 Typeskilt

1 Stelnummer

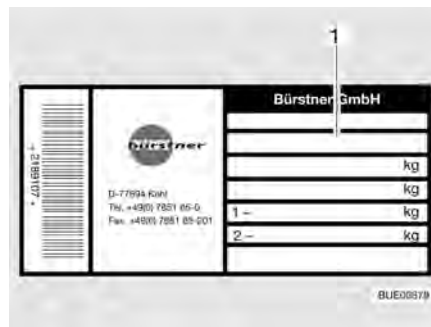

Billede 260 Typeskilt

Typeskiltet (Billede 260) med stelnummeret er anbragt udvendigt på sidevæggen foran til højre.

Fjern ikke typeskiltet. Typeskiltet:

- Identificerer køretøjet
- Er en hjælp ved bestilling af reservedele
- Dokumenterer sammen med indregistreringsattesten, hvem der ejer køretøjet



- ▷ Ved henvendelser til kundeservicen skal **stelnummeret** også altid angives.

12.11 Klæbemærkat med advarsel og klæbemærkat med henvisning

På og i køretøjet er der anbragt klæbemærkater med advarsler og henvisninger. Klæbemærkater med advarsler og henvisninger tjener sikkerhedsmæssige formål og må ikke fjernes.



- ▷ Reserveklæbemærkater kan rekvireres hos autoriserede forhandlere eller hos serviceafdelingen.



Kapitelloversigt

I dette kapitel finder De henvisninger om køretøjets dæk.

Henvisningerne vedrører i detaljer:

- Valget af dæk
- Omgangen med dækkene
- Skift af hjul
- Reservehjulholderen

I slutningen af kapitlet finder De en tabel, hvor De kan finde det korrekte dæktryk for Deres køretøj.

13.1 Generelt



- ▶ Kontrollér campingvognens dæktryk regelmæssigt, før der køres, eller med et mellemrum på to uger. Et forkert dæktryk forårsager en for stor slitage og kan føre til beskadigelse af dækkene eller endda til at dækkene eksploderer. Derved kan man miste herredømmet over køretøjet.



- ▷ Kontrollér kun dæktrykket på kolde dæk.
- ▷ På køretøjet er der monteret slangeløse dæk. Montér aldrig slanger i disse dæk.
- ▷ Se betjeningsvejledningen for basiskøretøjet.



- ▷ Alt efter basiskøretøj og udførelse er køretøjerne seriemæssigt kun udstyret med et dækreparationssæt.
- ▷ Kør ved en punktering køretøjet over i højre vejrabat, og stands der. Køretøjet skal sikres med en advarselstrekant. Tænd for advarselsblinket.
- ▷ Ved køretøjer med tandemaksel kan det systembetinget komme til en større dækslitage.
- ▷ Dækkene må ikke være mere end 6 år gamle, da materialet med tiden bliver sprødt. Det firecifrede DOT-nummer på dækkets flanke angiver produktionsdatoen. De første to cifre angiver ugen, og de sidste to cifre angiver fremstillingsåret.

Eksempel: (1509) Uge 15, fremstillingsår 2009.

- Bemærk:**
- Kontrollér regelmæssigt (hver 14. dag) dækkene for en ensartet profilslitage, profildybde og udvendig beskadigelse.
 - Vær opmærksom på den minimale profildybde, der er fastsat af lovgivningen.
 - Anvend altid dæk af den samme type, samme fabrikat og samme udførelse (sommerdæk eller vinterdæk).
 - Anvend kun dæk, der er tilladt til den type fælge, der benyttes. De tilladte størrelser på fælge og dæk er opført i køretøjets indregistreringsattest, men Deres autoriserede forhandler eller serviceafdelingen rådgiver Dem også gerne.
 - Kør nye dæk til på en strækning på ca. 100 km med en moderat hastighed, først da er den fulde vejkontakt givet.

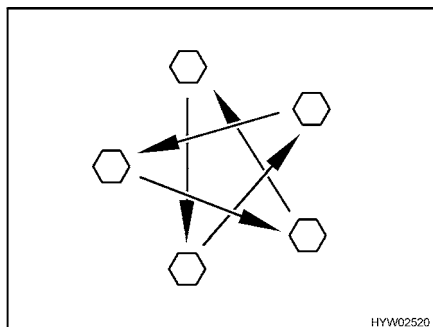

Billede 261 Spænd hjulmøtrikkerne og hjulboltene over kors

- Kontrollér regelmæssigt, at hjulmøtrikkerne eller hjulboltene sidder fast. Efterspænd hjulmøtrikkerne eller hjulboltene over kors på et udskiftet hjul efter 50 km (Billede 261). Tilspændingsmoment se afsnit 13.5.2.
- Hvis der anvendes nye eller nylakerede fælge, skal hjulmøtrikkerne eller hjulboltene derudover efterspændes efter ca. 1 000 til 5 000 km.
- Ved opklodsning eller længere stilstandstider skal tryksteder på dæk og hjullejer forhindres:
Klods køretøjet op, så hjulene er aflastede, eller flyt køretøjet hver 4. uge, så hjulene position ændres.

13.2 Valg af dæk



- ▶ Det forkerte dækvælg kan under kørslen føre til beskadigelse af dækkene og/eller punktering.



- ▷ Hvis der monteres dæk, som ikke er godkendt til køretøjet, kan køretøjets typegodkendelse og dermed også forsikringen bortfalde. Deres forhandler eller serviceafdeling rådgiver Dem gerne.

De dækstørrelser, der godkendt til Deres køretøj, er angivet i indregistreringsattesten eller kan oplyses hos forhandlerne eller serviceafdelingerne. Hvert dæk skal passe til køretøjet, hvor det skal anvendes. Det gælder først og fremmest for de ydre mål (diameter, bredde), der angives med standardstørrelsesbetegnelse. Derudover skal dækket opfylde kravene til det pågældende køretøj mht. vægt og hastighed.

Ved vægten gås ud fra den tilladte maksimale akselbelastning, der fordeles på to dæk. Et dæks maksimale bæreevne bestemmes med dets Load-Index (= LI, bæreevne-karakteristik).

Et køretøjs akselgeometri er, ligesom styrt og spor, også vigtig for valget af dæk. Maksimumhastigheden, der er tilladt for et dæk, (ved fuld bæreevne) angives med dets Speed-Index (= GSY, hastighedssymbol). Load-Index og Speed-Index udgør tilsammen et dæks driftsidentifikation. Den er en officiel bestanddel af den fuldstændige, normbundne dimensionsbetegnelse, som står på alle dæk. Disse oplysninger på dækket skal stemme overens med dem i indregistreringsattesten.

13.3 Betegnelser på dækket

215/70 R 15C 109/107 Q

Betegnelse	Forklaring
215	Dækkets bredde i mm
70	Forhold mellem dækkets højde og bredde i procent
R	Dækmodel (R = radial)
15	Fælgdiameter i tommer
C	Commercial (kassevogn)
109	Bæreevne-identifikation enkelthjuldæk
107	Bæreevne-identifikation dobbelthjuldæk
Q	Hastighedssymbol (Q = 160 km/h)

13.4 Omgang med dæk

- Kør over kantsten i den stumpe vinkel. Ellers klemmes dækket evt. på flanken. Hvis der køres over kantstenen i en spids vinkel, kan dækket beskadiges og efterfølgende punktere.
- Kør langsomt over højtliggende kloakdæksler. Ellers klemmes dækket evt. Hvis der køres hurtigt over højtliggende kloakdæksler, kan dækket beskadiges og efterfølgende punktere.
- Kontrollér regelmæssigt støddæmperne. Kørsel med dårlige støddæmpere fører til tydeligt forøget slitage.
- Lad spidsning og styrt kontrollere ved uensartet profilsnitage. Kørsel med forkert indstillet spidsning eller ensidig justeret styrt fører til entydigt forøget slitage.
- Undgå at blokere bremsene, når der bremses. Hvis bremsene blokeres, når der bremses, får dækkene mere eller mindre kraftig "bremseplader". Det reducerer kørekomforten. Dækkene kan evt. blive ubrugelige.
- Rengør ikke dækkene med en højtryksspuler. Dækkene kan i løbet af få sekunder beskadiges kraftigt og efterfølgende punktere.
- Tag hensyn til dækkene, når der køres. Undgå hård opbremsning, kavalerstart og længerevarende kørsel på dårlige veje.

13.5 Skift af hjul

13.5.1 Generelle henvisninger



- ▶ Køretøjet skal stå på en plan, fast og skridsikker undergrund.
- ▶ Skift til første gear. Skift til stilling "P" ved automatgear.
- ▶ Før køretøjet løftes, skal håndbremsen trækkes.
- ▶ Køretøjet skal sikres mod at rulle væk med underlagskiler på siden overfor.
- ▶ Løft under ingen omstændigheder køretøjet med de monterede støtteben.
- ▶ Når en anhænger er tilkoblet: Anhængerens skal kobles fra, før køretøjet løftes.
- ▶ Fastgør under ingen omstændigheder donkraften på karosseriet, men under akslen.



- ▶ Overbelast aldrig donkraften. Den maks. tilladte last er angivet på typeskiltet på donkraften.
- ▶ Donkraften må kun benyttes til at løfte køretøjet kortvarigt under dækskiftet.
- ▶ Mens køretøjet er løftet, må der ikke opholde sig personer i campingvognen.
- ▶ Start ikke motoren, mens køretøjet er løftet.
- ▶ Personer må ikke lægge sig ind under det løftede køretøj.



- ▷ Ved hjulskiftet må gevindboltens gevind ikke beskadiges.
- ▷ Spænd hjulmøtrikkerne og hjulboltene over kors (Billede 261).
- ▷ Ved skift til andre fælge (f.eks. aluminiumsfælge eller hjul med vinterdæk) skal de dertil hørende hjulskruer med den rigtige længde og kalotform anvendes. Dette er afgørende for, at hjulene sidder fast, og at bremseanlægget fungerer korrekt.
- ▷ Fælge og dæk, der ikke er tilladt til køretøjet, kan reducere trafik sikkerheden.
- ▷ Udskift ikke hjul over kors.



- ▷ Køretøjet skal sikres svarende til de nationale bestemmelser f.eks. med advarselstrekant.
- ▷ Kontrollér, før hjulet skiftes, størrelsen på fælg og dæk, dækkets bæreevne og hastighedsindekset for dækket. Anvend kun de fælg- og dækstørrelser, der er angivet i indregistreringsattesten.
- ▷ Bilværktøjet er afstemt til de monterede hjulmøtrikker eller hjulbolte. Hvis der er monteret aluminiumsfælge, skal der medbringes egnet værktøj til reservehjulet (stålfælg).
- ▷ Hvis der er monteret aluminiumsfælge, findes hjulmøtrikkerne eller hjulboltene til reservehjulet (stålfælg) i skuffen i køkkenblokken.
- ▷ Yderligere informationer findes i betjeningsvejledningen til basiskøretøjet.

13.5.2 Tilspændingsmoment



- 1 Bilværktøj stålfælg
- 2 Hjulbolt stålfælg
- 3 Hjulbolt aluminiumsfælg
- 4 Bilværktøj aluminiumsfælg

Billede 262 Hjulbolte med bilværktøj

Basiskøretøj Fiat

Fælge	Tilspændingsmoment
Stålfælg 15"	160 Nm
Stålfælg 16"	180 Nm

Fælge	Tilspændingsmoment
Aluminiumsfælge 15"	140 Nm
Aluminiumsfælge 16"	160 Nm

**Basiskøretøj
Mercedes-Benz**

Stålfælge	180 Nm
Aluminiumsfælg (enkelthjuldæk, hjulbolte)	180 Nm

13.5.3 Hjulskift



- ▶ Donkraftens bundplade skal stå plant på jorden.
- ▶ Donkraften må ikke sidde skævt.



- ▷ De skal altid have et reservehjul klar. Lad derfor det udskiftede hjul reparere med det samme.
- ▷ Overhold de generelle henvisninger i dette kapitel.



Billede 263 Sikring af køretøjet

- Parkér så vidt muligt køretøjet på jævn og fast undergrund.
- Skift til første gear. Skift til stilling "P" ved automatgear.
- Træk håndbremsen.
- Læg bremseklodser eller lignende egnede genstande under hjulet på den modsatte side for at sikre køretøjet (Billede 263).
- Løsn reservehjulet fra reservehjulholderen.
- Hvis undergrunden er blød, skal der lægges et stabilt underlag under donkraften, f.eks. et bræt.
- Sæt donkraften på de punkter, der er beregnet hertil.
- Drej hjulboltene et par omdrejninger med en hjulnøgle, men skru dem ikke ud.
- Løft køretøjet, indtil hjulet er 2 til 3 cm over jorden.
- Skru hjulboltene ud, og tag hjulet af.
- Sæt reservehjulet på hjulnavet, og justér det.
- Skru hjulboltene i, og spænd dem over kors.
- Drej donkraften ned, og fjern den.
- Spænd hjulbolte ensartet med hjulnøglen (tilspændingsmoment, se afsnit 13.5.2).

13.5.4 Hjulskift ved aluminiumsfælge



- ▶ På aluminiums- og stålfælge kræves der forskellige hjulbolte. Hvis der er monteret aluminiumsfælge, er der vedlagt passende hjulbolte til reservehjulet (stålfælg).

Der skiftes hjul på samme måde med aluminiumsfælge som med stålfælge (se afsnit 13.5.3).

13.6 Reservehjulholder (delvis ekstraudstyr)

Afhængigt af modellen befinder reservehjulet sig på køretøjets underside eller i baggaragen.

13.6.1 Reservehjulholder under køretøjet

Reservehjulet er placeret under karosseriets bundplade mellem chassisets rammedele. Reservehjulet kan sænkes eller løftes med et wirespil.



- ▷ Se derudover den separate betjeningsvejledning til basiskøretøjet.

Udtagning af reservehjulet:

- Sæt håndsvinget fra bilværktøjet i holderen på wirespillet.
- Drej håndsvinget mod uret, indtil holdewiren er frigivet i hele sin længde.
- Træk reservehjulet så langt frem som muligt under køretøjet.
- Løsn sikringsplitten og vingemøtrikken på reservehjulholderen.
- Tag reservehjulet ud.



- ▷ Når reservehjulet fastgøres, skal fælgens inderside vende op. Spænd vingemøtrikken fast, og fastgør den med splitten.
- ▷ Drej håndsvinget, indtil holdewiren er viklet helt op og reservehjulet sidder stramt i holderen.

13.6.2 Reservehjulholder under køretøjet (ophæng)



- ▶ På grund af vægten og monteringsstedet kan kun en meget stærk person sænke eller løfte reservehjulet alene. Lad altid en anden person hjælpe.



Billede 264 Reservehjulholder (ophæng)

Udtagning af reservehjulet:

- Løsn møtrikkerne (Billede 264,1) på højre og venstre bageste krog (Billede 264,2) på reservehjulholderen.
- Drej møtrikkerne ca. 3 til 4 cm ud.
- Tryk bøjlen (Billede 264,3) lidt op. Træk samtidigt krogen ned, og tag bøjlen af.
- Sænk ophænget helt, og træk reservehjulet ud.

13.6.3 Reservehjulholder i baggaragen



Billede 265 Reservehjulholder i baggaragen

Udtagning af reservehjulet:

- Åbn baggaragens udvendige klap.
- Skru de to fastgørelsesskruer (Billede 265,2) ud med bilværktøjet, og tag dem af.
- Tag reservehjulet (Billede 265,1) af centreringen (Billede 265,3).

13.7 Dæktryk



- ▶ For lavt dæktryk fører til overophedning af dækket. Alvorlige skader på dækket kan være konsekvensen.
- ▶ Kontrollér campingvognens dæktryk regelmæssigt, før der køres, eller med et mellemrum på to uger. Et forkert dæktryk forårsager en for stor slitage og kan føre til beskadigelse af dækkene eller endda til at dækkene eksploderer. Derved kan man miste herredømmet over køretøjet.
- ▶ Anvend kun ventiler, der er godkendte til det foreskrevne dæktryk.



- ▷ Kontrollér kun dæktrykket på kolde dæk.

Et dæks bæreevne og dermed dets holdbarhed hænger umiddelbart sammen med dæktrykket. Luft er et flygtigt medium, som uundgåeligt også strømmer ud af dæk.

Som tommelfingerregel kan man gå ud fra, at der ved en fyldt dæk forekommer et tryktab på 0,1 bar hver anden måned. For at undgå, at dækkene beskadiges eller punkterer, skal dæktrykket kontrolleres regelmæssigt.

Afhængigt af dæktrykket ændres dækkenes kontaktflade.

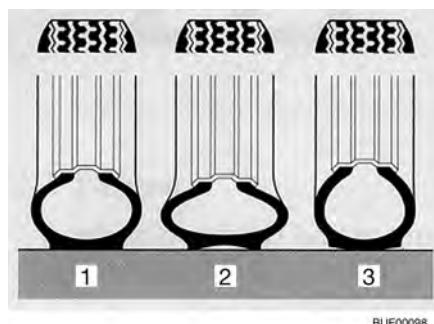

- 1 Korrekt dæktryk
- 2 For lavt dæktryk
- 3 For højt dæktryk

Billede 266 Dækkenes kontaktflade



- ▷ Angivelserne af dæktrykket gælder for læssede køretøjer med kolde dæk.
- ▷ Når dækkene er varme, skal trykket være 0,3 bar højere, end når de er kolde. Kontrollér det korrekte tryk igen, når dækkene er kolde.
- ▷ Angivelse af dæktrykket i bar.
- ▷ Over 4,75 bar er en metalventil generelt påkrævet.
- ▷ Dæktryktolerancen er på +/- 0,05 bar.

Fiat

Typen	Dækstørrelse	Luftryk foran i bar	Luftryk bagved i bar
Alle typer	215/70 R 15 C (109/107) Q	4,1	4,5
Alle typer med dæk "Michelin Camping"	215/70 R 15 C (109/107) Q	5,0	5,5
Alle typer	225/75 R 16 C (116/114) R	4,5	5,0
Alle typer med dæk "Michelin Camping"	225/75 R 16 C (116/114) R	5,5	5,5
Alle typer	225/75 R 16 C (116/114) Q (tandemaksel)	4,5	3,5
Alle typer med dæk "Michelin Camping"	225/75 R 16 C (116/114) Q (tandemaksel)	5,5	3,5

Mercedes-Benz

Alle typer	225/70 R 15 C (112/110) R	3,5	4,5
------------	------------------------------	-----	-----

Køretøjer tilpasses løbende til den nyeste tekniske udvikling. Det er muligt, at der endnu ikke er taget hensyn til nye dækstørrelser i denne tabel. I dette tilfælde står den autoriserede forhandler eller serviceafdelingen til rådighed med de nyeste værdier.

Kapiteloversigt

I dette kapitel finder De henvisninger om mulige fejl på Deres køretøj. Fejlene er oplyst med deres mulige årsag og et forslag til udbedring. Henvisningerne vedrører i detaljer:

- Bremselanlægget
- Det elektriske anlæg
- Gasanlægget
- Varmeovnen
- Vandvarmeren
- Klima-anlægget
- Gasapparatet
- Gasbølgeovnen
- Mikrobølgeovnen
- Køleskabet
- Vandforsyningen
- Karosseriet

De nævnte fejl kan man selv let kan udbedre uden større fagkunderskaber. Hvis hjælpen, der er anført i denne betjeningsvejledning, ikke er nok, skal et autoriseret værksted søge og udbedre fejlårsagen.

14.1 Bremselanlæg



- ▶ Lad straks fejl på bremselanlægget reparere på et autoriseret værksted.

14.2 Elektrisk anlæg



- ▷ Ved udskiftning af opholdsrummets batteri må der kun benyttes batterier af samme type.



- ▷ Om udskiftning af sikringerne, se kapitel 8.

Fejl	Årsag	Afhjælpning
Belysningsanlægget fungerer ikke mere fuldstændigt	En glødepære er defekt	Udskift af glødepæren. Vær opmærksom på volt- og watt-angivelsen
Den indvendige belysning fungerer ikke mere fuldstændigt	En glødepære er defekt	Udskift af glødepæren. Vær opmærksom på volt- og watt-angivelsen
	Sikringen på el-blokken defekt	Udskift sikringen på el-blokken
Det elektriske indgangstrin kan ikke køres ud hhv. ind	Sikringen på el-blokken defekt	Udskift sikringen på el-blokken
Ingen 230 V-forsyning på trods af tilslutning	230 V-sikringsautomaten er udløst	Tænd 230 V-sikringsautomaten

Fejl	Årsag	Afhjælpning
Startbatteriet eller opholdsrummets batteri oplades ikke ved 230 V-drift	Jumbo-fladsikring (50 A) på startbatteriet eller på opholdsrummets batteri defekt	Udskift jumbo-fladsikring (50 A) på startbatteriet eller på opholdsrummets batteri
	Lademodul i el-blokken defekt	Kontakt kundeservice
Opholdsrummets batteri oplades ikke af køretøjet	Sikring på dynamoen klemme D+ defekt	Udskift sikringen
	Delerelæ i el-blokken defekt	Kontakt kundeservice
12 V-forsyning virker ikke	12 V-forsyning slukket	Tænd 12 V-forsyningen
	Batterikontakt på el-blokken slukket	Tænd batterikontakten
	Opholdsrummets batteri er afladet	Oplad opholdsrummets batteri
	Jumbo-fladsikring (50 A) på opholdsrummets batteri defekt	Udskift jumbo-fladsikring (50 A) på opholdsrummets batteri
	Delerelæ i el-blokken defekt	Kontakt kundeservice
12 V-forsyning virker ikke ved 230 V-drift	12 V-forsyning slukket	Tænd 12 V-forsyningen
	Batterikontakt på el-blokken slukket	Tænd batterikontakten
	Lademodul i el-blokken defekt	Kontakt kundeservice
	230 V-sikringsautomaten er udløst	Kontakt kundeservice
	Jumbo-fladsikring (50 A) på opholdsrummets batteri defekt	Udskift jumbo-fladsikring (50 A) på opholdsrummets batteri
Startbatteriet aflades ved 12 V-drift	Delerelæ i el-blokken defekt	Kontakt kundeservice
	Batterikontakt på el-blokken slukket	Tænd batterikontakten
Ingen spænding fra opholdsrummets batteri	Opholdsrummets batteri er afladet	<p>Oplad opholdsrummets batteri omgående</p> <p> ▷ Dybafladning beskadiger batteriet.</p> <p>Hvis køretøjet står stille i længere tid, skal opholdsrummets batteri oplades helt</p> <p>Batteriet aflades af brugere på standby (se kapitel 8)</p>

Fejl	Årsag	Afhjælpning
Kontrollampe 12 V lyser ikke	12 V-forsyning slukket	Tænd 12 V-forsyningen
	Batterikontakt på el-blokken slukket	Tænd batterikontakten
	Startbatteri eller opholdsrummets batteri ikke opladet	Oplad startbatteriet eller opholdsrummets batteri
	Delerelæ i el-blokken defekt	Kontakt kundeservice
	Fladsikring (2 A) på opholdsrummets batteri defekt	Udskift fladsikring (2 A) på opholdsrummets batteri
Emhætten virker ikke	230 V-sikringsautomaten er slukket	Tænd 230 V-sikringsautomaten
	Sikring (15 A) på el-blokken defekt	Udskift sikringen (15 A)
	Emhætten er defekt	Kontakt kundeservice

14.3 Gasanlæg



- ▶ Hvis gasanlægget er defekt (gaslugt, højt gasforbrug), er der eksplosionsfare! Luk straks hovedafspærringsventilen på gasflasken. Åbn vinduer og døre, og luft grundigt ud.
- ▶ Hvis gasanlægget er defekt: Undlad at ryge, bruge åben ild eller tænde for el-kontakter (lyskontakter osv.).
- ▶ Lad et autoriseret værksted udbedre fejlen ved gasanlægget.

Fejl	Årsag	Afhjælpning
Ingen gas	Gasflasken er tom	Udskift gasflasken
	Gasafspærringsventil lukket	Åbn gasafspærringsventilen
	Hovedafspærringsventilen på gasflasken lukket	Åbn hovedafspærringsventilen på gasflasken
	Udetemperaturen er for lav (-42 °C ved propan-gas, 0 °C ved butangas)	Afvent en højere udetemperatur
	Det indbyggede apparat er defekt	Kontakt kundeservice

14.4 Varmeovn/vandvarmer

Ved en defekt skal et nærliggende kundeserviceværksted for apparatet kontaktes. Adresselisten er vedlagt ledsagepapirerne til apparaterne. Kun autoriseret fagpersonale må reparere apparatet.

14.4.1 Varmeovn/vandvarmer Truma (gasvarmeovn)

Fejl	Årsag	Afhjælpning
Varmeovnen tænder ikke	Temperaturføleren på betjeningsdelen eller fjernføleren er defekt	Træk stikket på betjeningsdelen ud. Varmeovnen fungerer så uden termostaten. Kontakt kundeservice så hurtigt som muligt
Den røde kontrollampe "fej" lyser	Der er luft i gaslednings-systemet	Sluk og tænd igen. Efter to forgæves forsøg på at tænde skal man vente i 10 minutter, inden der tændes igen
	Gasmangel	Åbn hovedafspærringsventilen og gasafspærringsventilen
		Tilslut en fuld gasflaske
	Defekt i et sikringsled	Kontakt kundeservice
Den røde kontrollampe "fej" blinker	Driftsspændingen for lav	Oplad eller udskift opholdsrummets batteri
Den grønne kontrollampe bag drejeknappen lyser ikke	Sikringen på el-blokken defekt	Udskift sikringen på el-blokken
	Sikringen i den elektroniske styreenhed har slået fra	Kontakt kundeservice
	Opholdsrummets batteri defekt	Oplad eller udskift opholdsrummets batteri
Den gule kontrollampe på energivalgkontakten lyser ikke	Ingen forsyningsspænding	Kontrollér 230 V-tilslutningen og sikringerne
	Overophedningskontakten er udløst	Tryk på overophedningskontakten
Vandvarmeren tømmes, sikkerheds-/udløbsventilen har åbnet sig	Indetemperatur under 8 °C	Opvarm opholdsrummet
	Sikkerheds-/udløbsventil afbrudt fra batteriforsyning	Ophæv batteriafbrydelsen. Hertil tændes for batterikontakten på el-blokken, eller batteriafbrydelsen ophæves via panelet
	Driftsspænding under 10,8 V	Oplad eller udskift opholdsrummets batteri
	Sikringen defekt	Udskift sikringen på el-blokken

Fejl	Årsag	Afhjælpning
Sikkerheds-/udløbsventilen lukker ikke, når der tændes	Sikkerheds-/udløbsventil afbrudt fra batteriforsyning	Ophæv batteriafbrydelsen. Hertil tændes for batterikontakten på el-blokken, eller batteriafbrydelsen ophæves via panelet
	Driftsspænding under 10,8 V	Oplad opholdsrummets batteri
	Sikringen defekt	Udskift sikringen på el-blokken
Den røde og grønne kontrollampe lyser ikke	Sikringen defekt	Udskift sikringen på el-blokken
Ventilatorhjul kører med støj eller ikke ensartet	Ventilatorhjulet snavset	Kontakt Truma-Service

14.4.2 Varmeovn/vandvarmer Truma (dieselvarmeovn)

Fejl	Årsag	Afhjælpning
Ingen kontrollampe lyser længere efter indkobling	Sikringen på el-blokken defekt	Udskift sikringen på el-blokken
	Sikringen i apparatets elektroniske styreenhed er defekt	Udskift sikringen på apparatet. Kontakt kundeservicen ved fornyet svigt
	Ingen driftsspænding	Oplad eller udskift opholdsrummets batteri Kontroller alle stikforbindelser
Varmeovnen tænder ikke (den grønne kontrollampe lyser)	Rumtemperaturen er højere end det indstillede temperaturtrin	Indstil temperaturtrinnet højere
	Temperaturføleren er defekt	Kontakt kundeservice
Den røde kontrollampe "fej" blinker	Driftsspændingen for lav	Oplad eller udskift opholdsrummets batteri
	Varmluftafgangene er blokeret	Åbn luftafgangsdyserne
	Indsugningen af recirkulationsluft er blokeret	Fjern blokeringen på indsugningen af recirkulationsluft
Den røde kontrollampe "fej" lyser	Sommerdrift med tom vandvarmer	Fyld vandvarmeren med vand
	Tilførslen af forbrændingsluft eller røggasafgangen er blokeret	Fjern blokeringen (f.eks. sne eller støv)
	Brændstoffmangel	Fyld tanken med brændstof
	Forkert brændstof	Udskift brændstoffet
Den grønne og den røde kontrollampe blinker efter slukning	Apparatet blev slukket under en fejl	Afvent apparatets efterløb. Tænd så for apparatet og sluk igen

Fejl	Årsag	Afhjælpning
Den grønne kontrollampe blinker efter slukning	Efterløbet til afkøling af apparatet er aktivt	Afvent efterløbet (ca. 5 minutter)
Sikkerheds-/udløbsventilen åbner sig efter slukning	Indetemperatur under 3 °C	Opvarm opholdsrummet
Sikkerheds-/udløbsventilen lader sig ikke lukke	Temperaturen på sikkerheds-/udløbsventilen er under 7 °C	Opvarm opholdsrummet
	Drejekontakten står på "slukket"	Drej drejekontakten hen på en driftsart
Vandet kommer stødvist ud af afløbsstudsens	Vandtrykket er for højt (over 2,8 bar)	Indsæt en trykreduktionsventil ved tilslutning til en central vandforsyning
		Kontakt kundeservice

14.4.3 Varmeovn/vandvarmer Alde

Fejl	Årsag	Afhjælpning
Den røde kontrollampe "fej" lyser	Luft i gasledningen	Sluk og tænd igen. Efter to forgæves forsøg på at tænde skal man vente i 10 minutter, inden der tændes igen
	Gasmangel	Åbn hovedafspærringsventilen og gasafspærringsventilen
		Tilslut en fuld gasflaske
	Defekt i et sikringsled	Kontakt kundeservice
Den røde kontrollampe lyser ikke	Sikringen defekt	Udskift sikringen på el-blokken

14.5 Klimaanlæg

14.5.1 Dometic

Fejl	Årsag	Afhjælpning
Klimaanlægget går ikke i gang	Ingen 230 V-forsyning	Tilslut køretøjet til den stedlige strømforsyning
	230 V-sikringsautomaten er udløst	Tænd 230 V-sikringsautomaten
	Fjernbetjeningens batterier er flade	Udskift fjernbetjeningens batterier
Klimaanlægget køler ikke	Temperatur under 16 °C	–
	Temperatur forkert indstillet	Indstil temperaturen
	Termostat defekt	Kontakt kundeservice

Fejl	Årsag	Afhjælpning
Klimaanlægget varmer ikke	Temperatur over 30 °C	–
	Temperatur forkert indstillet	Indstil temperaturen
	Termostat defekt	Kontakt kundeservice
Der trænger vand ind i køretøjet	Udløbshullerne til kondensvand tilstoppede	Rengør klimaanlægget
	Tætning defekt	Kontakt kundeservice
Ingen luftcirkulation mere	Luffilter tilstoppet	Luffilter rengøres
	Ventilatorhjul defekt	Kontakt kundeservice

14.5.2 Telair

Fejl	Årsag	Afhjælpning
Klimaanlægget går ikke i gang	Ingen 230 V-forsyning	Tilslut 230 V-forsyningen
	230 V-sikringsautomaten er udløst	Tænd 230 V-sikringsautomaten
	Fjernbetjeningens batterier er flade	Udskift batterierne (2 x AAA)
Klimaanlægget køler ikke	Rumtemperaturen er lavere end den indstillede temperatur	Indstil temperaturen igen
Klimaanlægget varmer ikke	Rumtemperaturen er højere end den indstillede temperatur	Indstil temperaturen igen
Ingen tilstrækkelig ventilationseffekt	Ventilationsklapperne er lukkede	Åbn mindst én ventilationsklap
	Filtret er tilsmudset	Rengør filteret
Der trænger vand ind i køretøjet	Udløbshullerne til kondensvand tilstoppede	Rengør klimaanlægget

14.6 Komfur

14.6.1 Gasapparat/gasbageovn

Fejl	Årsag	Afhjælpning
Tændsikringerne går ikke i gang (flammen brænder ikke, når regulatorhåndtagene slippes)	For kort opvarmningstid	Hold regulatorhåndtagene trykket ind i ca. 15 til 20 sekunder efter antændingen
	Tændsikringen er defekt	Kontakt kundeservice
Flammen slukker i lav stilling	Tændsikringsføleren står ikke rigtigt	Indstil tændsikringsføleren rigtigt (uden at bøje den). Følerspidsen skal rage ca. 5 mm ud over brænderen. Følershalsen må ikke være mere end 3 mm væk fra brænderkransen; kontakt evt. kundeservice

14.6.2 Mikrobølgeovn



- Kun fagpersonale må reparere mikrobølgeovnen. Hvis der udføres usagkyndige reparationer, kan der opstå alvorlige farer for brugeren.

Fejl	Årsag	Afhjælpning
Mikrobølgeovnen tænder ikke	Sikringen defekt	Udskift sikringen
	Lågen til mikrobølgeovnen er ikke lukket rigtigt	Fjern fremmedlegemer, der evt. sidder i klemme i lågen til mikrobølgeovnen, og luk lågen rigtigt

14.7 Køleskab

Ved en defekt skal et nærliggende kundeserviceværksted for apparatet kontaktes. Adresselisten er vedlagt ledsagepapirerne til apparaterne. Kun autoriseret fagpersonale må reparere apparatet.

14.7.1 Dometic 7-serie uden AES

Fejl	Årsag	Afhjælpning
Køleskabet tænder ikke ved 230 V-drift	Ingen 230 V-forsyning	Tilslut 230 V-forsyningen
	230 V-sikringsautomaten er udløst	Tænd 230 V-sikringsautomaten
	For lav driftsspænding 230 V	Lad et autoriseret værksted kontrollere 230 V-forsyningen
Køleskabet tænder ikke ved 12 V-drift	Jumbo-fladsikring (50 A) på startbatteriet defekt	Udskift jumbo-fladsikring (50 A) på startbatteriet
	Fladsikring (20 A) på startbatteriet defekt	Udskift fladsikring (20 A) på startbatteriet
	Delerelæ i el-blokken defekt	Kontakt kundeservice
	For lav driftsspænding 12 V	Lad et autoriseret værksted kontrollere 12 V-forsyningen
Køleskabet tænder ikke ved gasdrift Driftsvisningen "GAS" blinker gult	Gasmangel	Åbn hovedafspærringsventilen og gasafspærringsventilen Tilslut en fuld gasflaske
	Luft i gasledningen	Gentag tændingsforsøget 3 eller 4 gange
	Spindelvæv eller forbrændingsrester i brændkammeret	Tag ventilationsgitteret uden på køretøjet af, og rengør brændkammeret
	Den ønskede køletemperatur bliver ikke nået	Forkert indstilling
Der er langt for mange friske levnedsmidler i		Indstil temperaturen på temperaturreguleringen

14.7.2 Dometic 7-serie med AES

Fejl	Årsag	Afhjælpning
Kontrollamperne "230 V", "12 V" eller "AUTO" lyser ikke grønt	Køleskab frakoblet	Tænd køleskabet med energivalgkontakten
	Elektrisk driftsspænding ikke til rådighed	Tilslut 230 V-forsyningen
		Lad køretøjsmotoren køre
		Tænd eller udskift sikringen
	Opsøg et værksted	
Køleskabet skifter under kørslen ikke til 12 V-drift	Driftsspænding fra dynamo ikke til rådighed/for lav	Opsøg et værksted
Køleskabet tænder ikke i gasdrift, kontrollampen "GAS" lyser ikke gult	Gasmangel	Åbn hovedafspærringsventilen og gasafspærringsventilen
		Tilslut en fuld gasflaske
	Spindelvæv eller forbrændingsrester i brændkammeret	Tag ventilationsgitteret uden på køretøjet af, og rengør brændkammeret
Kontrollampen "GAS" blinker gult, ingen gas	Luft i gasledningen	Sluk køleskabet med energivalgkontakten
		Åbn hovedafspærringsventilen på gasflasken og køleskabets gasafspærringsventil
		Tænd køleskabet med energivalgkontakten. Efter 10 sekunder forsøger AES at tænde igen
		Hvis kontrollampen "GAS" igen blinker gult efter ca. 30 sekunder, er fejlen endnu ikke udbedret
		For at udlufte skal denne procedure gentages ca. 2 til 3 gange. Hvis køleskabet ikke kan tages i brug, skal kundeservice kontaktes

14.7.3 Dometic 8-serie med MES



▷ Ved en fejl lyser Indikator-LED'en Fejl "⚠".

Fejl	Årsag	Afhjælpning
LED'en "⚡" blinker	Ingen 230 V-forsyning	Tilslut 230 V-forsyningen
	230 V-sikringsautomaten er udløst	Tænd 230 V-sikringsautomaten
	For lav driftsspænding 230 V	Lad et autoriseret værksted kontrollere 230 V-forsyningen
LED'en "⚡" blinker	Sikringen på el-blokken defekt	Udskift sikringen på el-blokken
	Delerelæ i el-blokken defekt	Kontakt kundeservice
	For lav driftsspænding 12 V	Lad et autoriseret værksted kontrollere 12 V-forsyningen
LED'en "🔥" blinker	Gasmangel	Åbn hovedafspæringsventilen og gasafspæringsventilen Tilslut en fuld gasflaske
	Spindelvæv eller forbrændingsrester i brændkammeret	Tag ventilationsgitteret uden på køretøjet af, og rengør brændkammeret
LED'erne til visning af temperaturtrinnet blinker	Temperaturføleren er defekt	Kontakt kundeservice
LED'en "⚡" og LED'erne til visning af temperaturtrinnet blinker	230 V-varmeelementet er defekt	Kontakt kundeservice
LED'en "⚡" og LED'erne til visning af temperaturtrinnet blinker	12 V-varmeelementet er defekt	Kontakt kundeservice

14.7.4 Dometic 8-serie med AES

▷ Ved en fejl lyser Indikator-LED'en Fejl "⚠".

Fejl	Årsag	Afhjælpning
Teksten "230 V" blinker	Ingen 230 V-forsyning	Tilslut 230 V-forsyningen
	230 V-sikringsautomaten er udløst	Tænd 230 V-sikringsautomaten
	For lav driftsspænding 230 V	Lad et autoriseret værksted kontrollere 230 V-forsyningen
Teksten "12 V" blinker	Sikringen på el-blokken defekt	Udskift sikringen på el-blokken
	Delere læ i el-blokken defekt	Kontakt kundeservice
	For lav driftsspænding 12 V	Lad et autoriseret værksted kontrollere 12 V-forsyningen
Teksten "GAS" blinker	Gasmangel	Åbn hovedafspæringsventilen og gasafspæringsventilen
		Tilslut en fuld gasflaske
	Spindelvæv eller forbrændingsrester i brændkammeret	Tag ventilationsgitteret uden på køretøjet af, og rengør brændkammeret
LED'erne til visning af temperaturtrinnet blinker	Temperaturføleren er defekt	Kontakt kundeservice
Teksten "HE1" blinker	230 V-varmeelementet er defekt	Kontakt kundeservice
Teksten "HE2" blinker	12 V-varmeelementet er defekt	Kontakt kundeservice

14.8 Vandforsyning

Fejl	Årsag	Afhjælpning
Lækagevand i køretøjet	Der er et utæt sted	Find ud af, hvor det utætte sted er, tilslut vandrørerne igen
Intet vand	Vandtank tom	Fyld drikkevand på
	Aftapningshane ikke lukket	Luk aftapningshanen
	12 V-forsyning slukket	Tænd 12 V-forsyningen
	Sikring til vandpumpen defekt	Udskift sikringen på el-blokken
	Vandpumpe defekt	Udskift vandpumpen (lad den udskifte)
	Vandrør knækket	Læg vandrøret lige, hhv. udskift det
	El-blok defekt	Kontakt kundeservice
	Vandpumpe slukket på panelet	Tænd vandpumpen
Toilettet har ikke skyllevand	Vandtank tom	Fyld drikkevand på
	Sikringen til toilettet er defekt	Udskift sikringen
Visning for spildevand og vand viser forkert værdi	Målesonden i spildevandstanken eller vandtanken snavset	Rengør spildevandstanken/vandtanken
	Målesonde defekt	Udskift målesonden
Spildevandstanken kan ikke tømmes	Aftapningshanen stoppet til	Åbn rensedækslet på spildevandstanken, og tøm spildevandet ud. Skyl spildevandstanken grundigt
Afløbet på enhåndsblendingsbatteriet tilstoppet	Perlator tilkalket	Vip perlatoren ud, afkalk den i eddikevand (kun ved produkter af metal)
Dyserne på bruserhovedet tilstoppede	Dyserne tilkalkede	Afkalk bruserhovedet i eddikevand (kun ved produkter af metal) eller gnid dysenopperne rene
Vandet løber langsomt eller slet ikke ud af brusekarret	Køretøjet står ikke vandret	Stil køretøjet vandret
Vandet er uklart	Der er fyldt snavset vand på	Rengør vandtanken mekanisk og kemisk, derefter desinficeres og skylles rigeligt med drikkevand
	Rester i vandtanken eller i vandanlægget	Rengør vandanlægget mekanisk og kemisk, derefter desinficeres og skylles rigeligt med drikkevand

Fejl	Årsag	Afhjælpning
Vandet smager eller lugter anderledes	Der er fyldt snavset vand på	Rengør vandanlægget mekanisk og kemisk, derefter desinficeres og skylles rigeligt med drikkevand
	Der er ved en fejltagelse fyldt brændstof i vandtanken	Rengør vandanlægget mekanisk og kemisk, derefter desinficeres og skylles rigeligt med drikkevand. Hvis det ikke hjælper: Opsøg et værksted
	Mikrobiologiske aflejringer i vandanlægget	Rengør vandanlægget mekanisk og kemisk, derefter desinficeres og skylles rigeligt med drikkevand
Aflejringer i vandtanken og/eller i vandførende dele	Vandet har stået for længe i vandtanken og de vandførende dele	Rengør vandanlægget mekanisk og kemisk, derefter desinficeres og skylles rigeligt med drikkevand

14.9 Karosseri

Fejl	Årsag	Afhjælpning
Klaphængslerne/dørhængslerne er stramme	Klaphængslerne/dørhængslerne er ikke smurt/smurt for lidt	Smør klaphængslerne/dørhængslerne med syre- og harpiksfrit fedtstof
Hængsler/led i brusekabinen/toiletrummet er stramme/knirker	Hængslerne/leddene er ikke smurt/smurt for lidt	Smør hængslerne/leddene med opløsningsmiddel og syrefri olie  ▷ I spraydåser er der ofte indeholdt opløsningsmidler
Magasinskabets hængsler er stramme/knirker	Magasinskabets hængsler er ikke smurt/smurt for lidt	Smør magasinskabets hængsler med syre- og harpiksfri syntetisk olie
Løfte-taglugen går stramt	Gevindspindlen ikke smurt	Smør gevindspindlen med fedt
	Gevindspindel defekt	Lad en ny gevindspindel isætte



- ▷ De autoriserede forhandlere samt serviceafdelingerne står til rådighed ved behov for reservedele.

15.1 Ekstraudstyrets vægt



- ▶ Tilbehør og dele til påmontering, ombygning eller indbygning, som ikke er godkendt af os, kan føre til skader på vognen og til reduktion af trafik-sikkerheden. Selv hvis der foreligger en erklæring fra sagkyndig, en standardtypegodkendelse eller en typegodkendelse, er der ikke sikkerhed for produktets korrekte beskaffenhed.
- ▶ Hver ændring af tilstanden, som køretøjet har fra fabrikkens side, kan reducere køreegenskaberne og trafiksikkerheden.
- ▶ Der ydes ingen garanti, hvis produkter, som ikke er godkendt af os, er årsag til skader. Dette gælder også for ikke-tilladte ændringer på køretøjet.

I tabellen er vægtangivelserne for det ekstraudstyr anført, som tilbydes fra fabrikken. Hvis disse genstande medbringes i eller på køretøjet og ikke hører med til standardudstyret, skal der tages hensyn til det ved beregningen af nytelasten.

Alle vægtangivelser er ca.-angivelser.

Overhold den teknisk tilladte totalvægt.

Artikelbetegnelse	Mervægt (kg)
Spildevandsledninger, isoleret og opvarmet	2
Spildevandstank, der opvarmes med varmespiral	1
Airbag (passager)	3
Aluminiumsfælge	-15
Anhængerkobling	40
Forbedring af instrumentbrættet	2
Karosseridør, udelt (med vindue)	30
Udendørs bruser	1
Sidespejl, elektrisk	2
Udvendig stikdåse	1
Automatgear	2-5
Bilradio med CD	2
Tagluge Heki midi	8
Tagluge Skyroof	12
Tagræling	5
Emhætte	1
Elektronisk stabilitetsprogram (ESP)	3
Indgangstrin, elektrisk	5
Reservehjul med holder 15"	30
Reservehjul med holder 16"	31
Ekstern gastilslutning	1
Cykelholder til 2 cykler	10
Cykelholder til 2 cykler, sænkbar	18
Cykelholder til 3 cykler	11

Artikelbetegnelse	Mervægt (kg)
Cykelholder til 3 cykler, sænkbar	20
Cykelholder til 2 cykler i baggaragen	3
Cykelholder til 2 cykler på anhængerkobling	18
Cykelholder til 3 cykler på anhængerkobling	20
Foldegardin, førerhuset	4
Gulvopvarmning	4
Gasbageovn	17
Gasflaske (11 kg) af aluminium	12
Gasadvarselsanlæg	5
Baggaragedør, til venstre	3
Hækstige	10
Varmeovn Alde	30
Varmeovn Trumatic Combi 6 EH	3
Net, dør (hel højde)	4
Klimaanlæg (Dometic)	40
Klimaanlæg førerhus	18
Klimaanlæg (Telair)	34
Benzintank 120 l	50
Køleskab (150 l)	14
Køleskab (Tec-Tower)	16
Løfte-tagluge (Heki 3)	15
LCD-fjernsyn	7
Markise 260 cm	27
Markise 300 cm	28
Markise 350 cm	33
Markise 400 cm	38
Mikrobølgeovn	14
Minisafe	12
Motorcykelholder	38
Motorcykelholder i baggaragen	12
Navigationssystem	2
Tågelygte	4
Reserveseng	2
Modtager (satellitanlæg)	1
Bakkamera	4
Sodpartikelfilter	10
Satellitanlæg (automatisk)	10
Satellitanlæg (halvautomatisk)	9
SOG-toiletudluftning	1

Artikelbetegnelse	Mervægt (kg)
Solcelleanlæg 55 W	8
Solcelleanlæg 75 W	11
Speciallakering	12
Parkeringsvarme	3
Støtteben bagved	5
Sengetæppe	2
Taske i soveområdet	2
Teleskopstige	10
Tempomat	3
Gulvtæppe i førerhuset	2
Gulvtæppe i opholdsrummet	3
Omkoblingsanlæg, gas	2
Indstilling siddebænk (Reliner)	14
Vinterisoleringsmåtte, udvendig	3
Ekstra batteri	27
Ekstra varmeveksler (varmeovn) til karosseri	3
To tværtraverser og tagforstærkning til tagbagagebæ- rer	3



16.1 Oversigt grundplaner

Forklaringer

- (1) 230 V-sikring
- (2) EI-blok med 12 V-sikringer
- (3) Opholdsrummets batteri med hovedsikring
- (4) Vandpumpe monteret i nærheden af tanken
- (5) Aftapningshane, spildevandstank
- (6) Elektrisk sikkerheds-/udløbsventil
- (7) Vandvarmer/varmeovn
- (8) Aftapningshane vand - gul
- (9) Vandtank
- (10) Ekstra varmeovn (delvis ekstraudstyr)
- (11) Aftapningshane vand - hvid
- * Adgang via serviceklap
- ** Under køretøjet
- *** Adgang via køkkenets nederste skab

Oplysninger uden ansvar

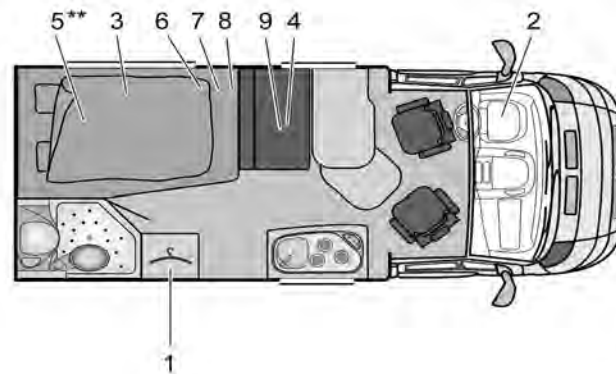

BUE01175

Billede 267 Grundplan T 569 Nexxo

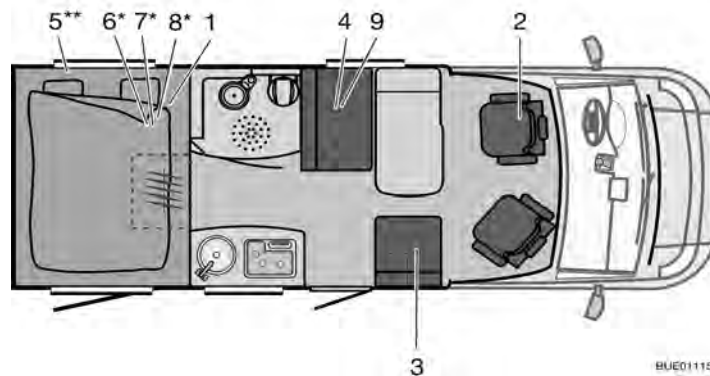

BUE01115

Billede 268 Grundplan T 571 Travel Van

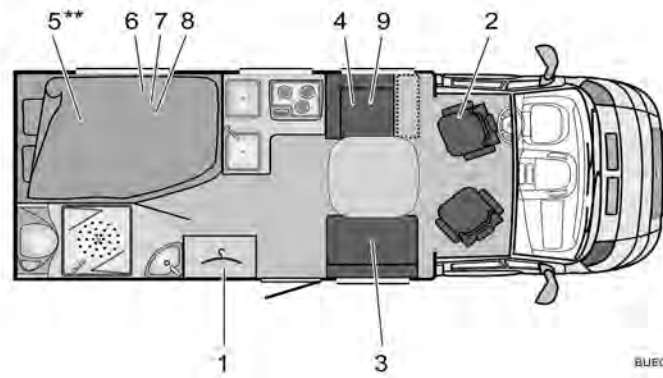

BUE01176

Billede 269 Grundplan T 580 Nexxo

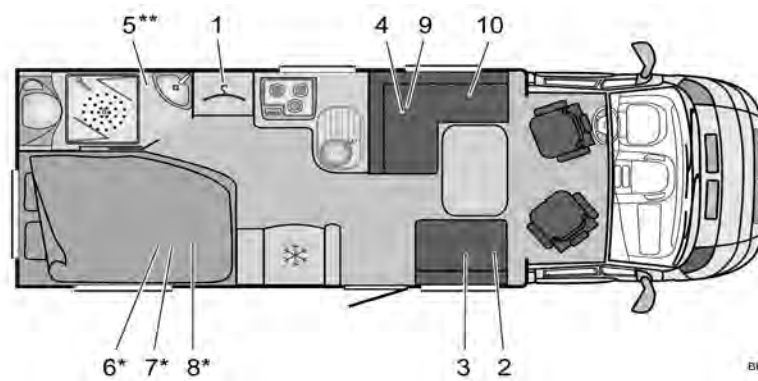

BUE01177

Billede 270 Grundplan T 615 Solano

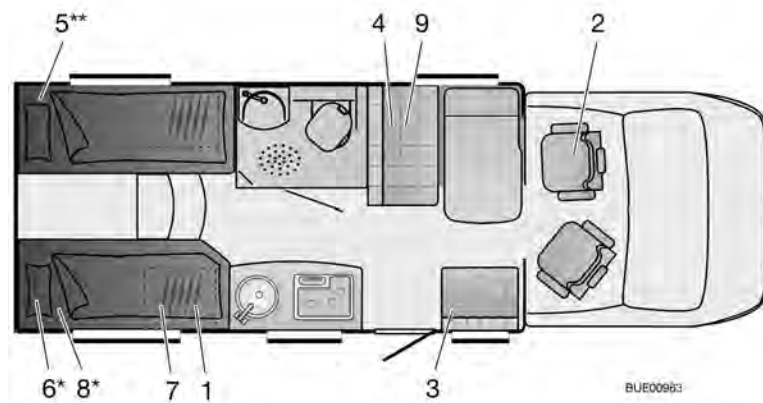

BUE00993

Billede 271 Grundplan T 620 Travel Van

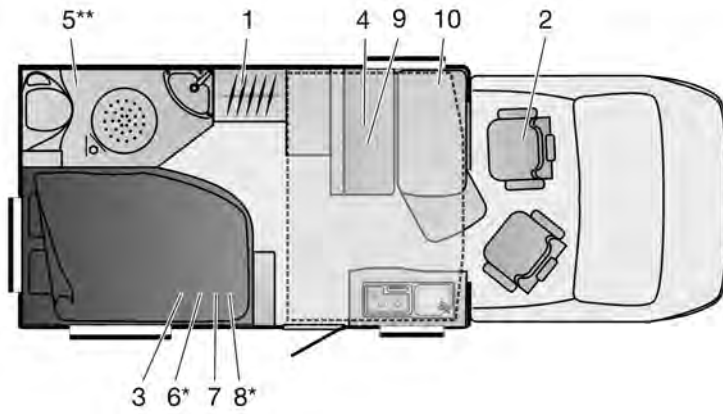

BUE01033

Billede 272 Grundplan IT 634 Ixeo

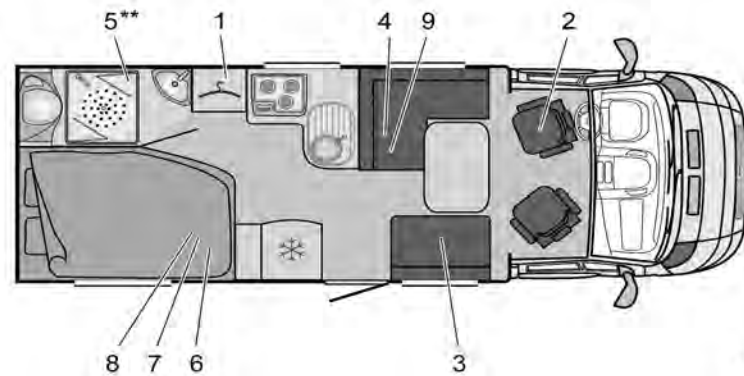

BUE01178

Billede 273 Grundplan T 660 Nexxo

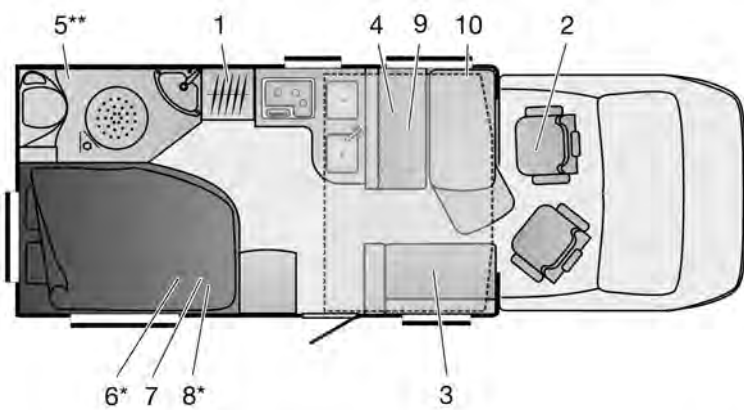

BUE01034

Billede 274 Grundplan IT 664 Ixeo

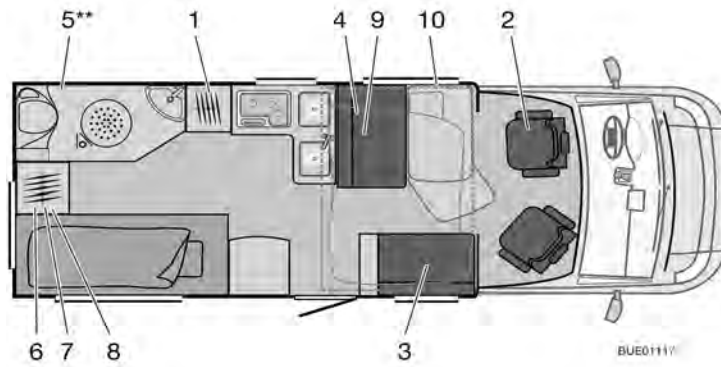

Billede 275 Grundplan IT 666 Ixeo

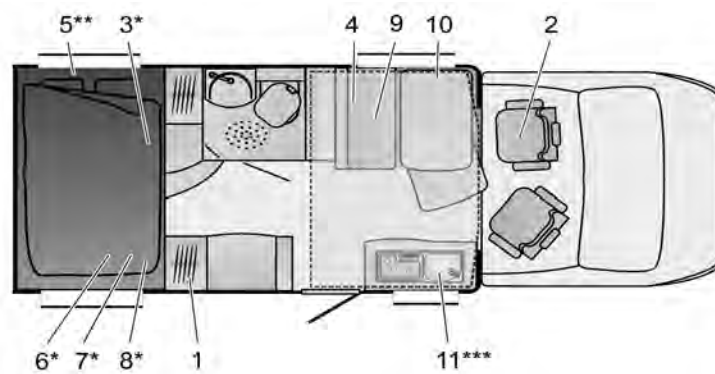

Billede 276 Grundplan IT 674 Ixeo

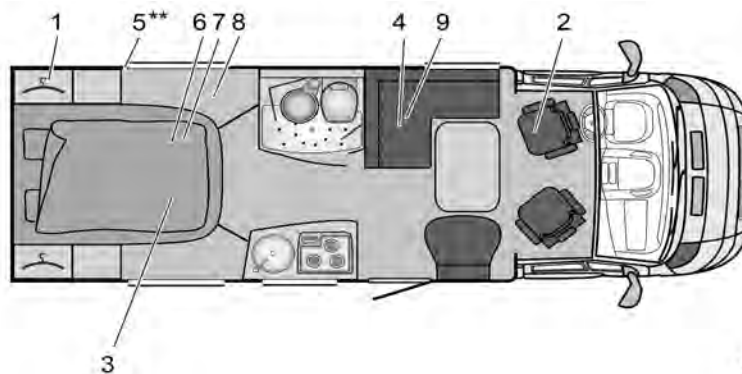

Billede 277 Grundplan T 687 Nexxo

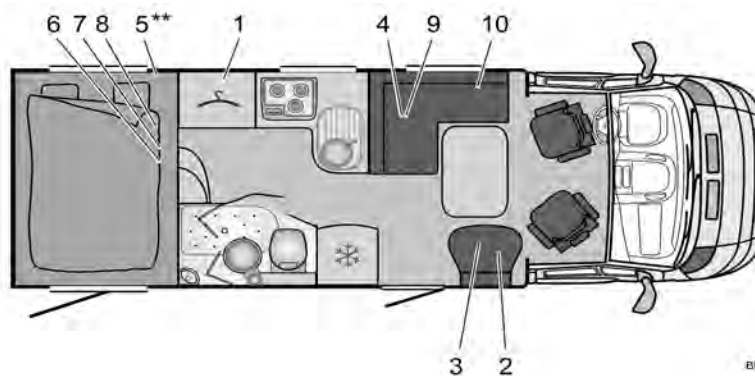

Billede 278 Grundplan T 697 Solano

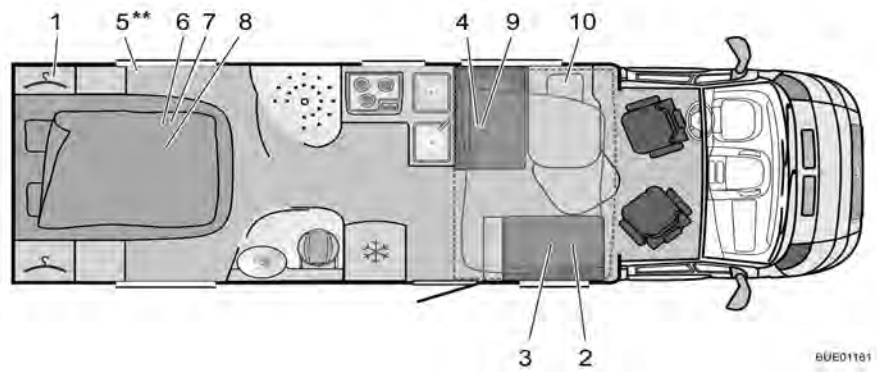

BUE01181

Billede 279 Grundplan IT 724 Ixeo

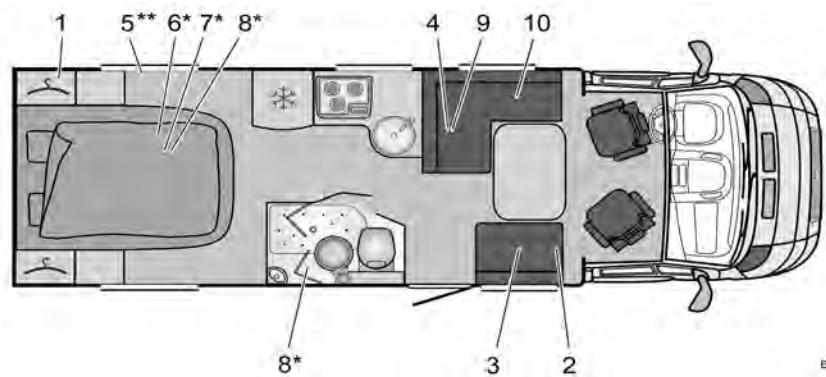

BUE01182

Billede 280 Grundplan T 725 Solano

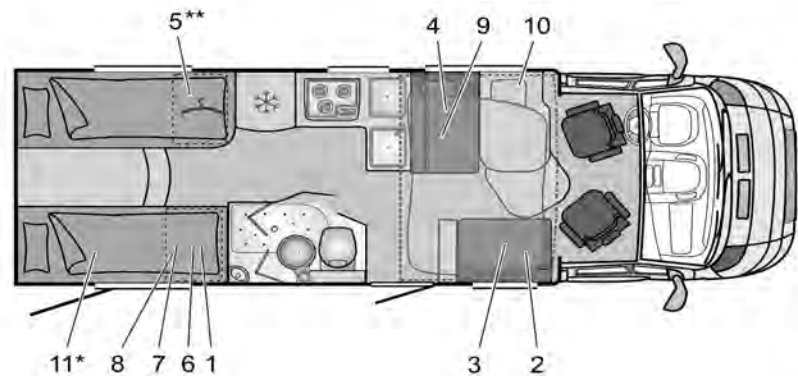

BUE01183

Billede 281 Grundplan IT 726 Ixeo

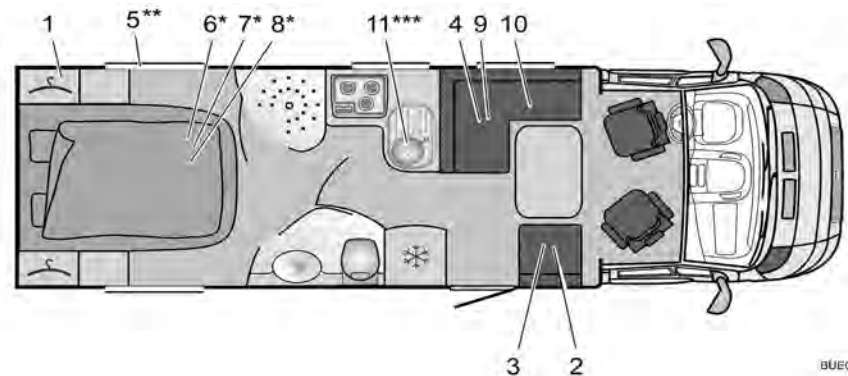

BUE01184

Billede 282 Grundplan T 727 Solano

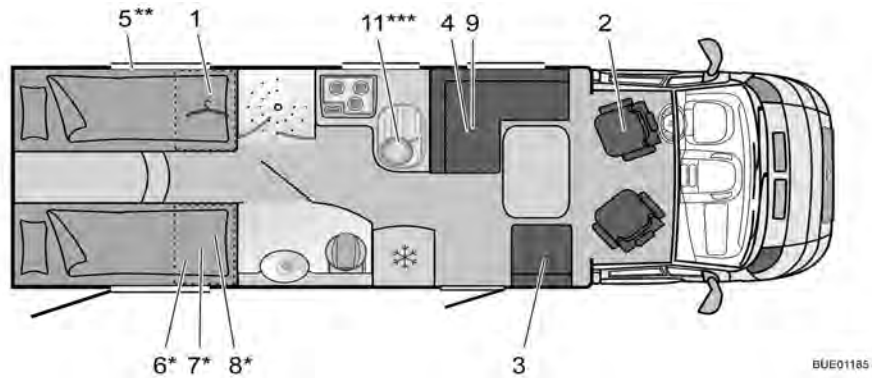

Billede 283 Grundplan T 728 Nexxo

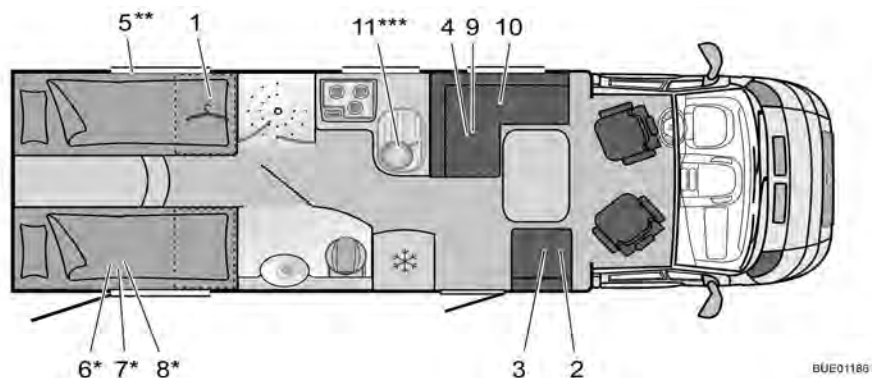

Billede 284 Grundplan T 728 Solano

16.2 Længdemåtabel

Type	Karosseri- bredde udven- dig	Total længde uden stige ¹⁾	Akselafstand	Total højde uden antenne
T 569	2300	5690	3450	2750
T 571	2180	6160	3450	2850
T 580	2300	6240	3800	2750
T 615	2300	6920	3800	2750
T 620	2180	6600	3450	2850
IT 634	2300	6350	3800	2850
T 660	2300	6790	3800	2750
IT 664	2300	6740	3800	2850
IT 666	2300	6740	3800	2850
IT 674	2300	6740	3800	2850
T 687	2300	6890	3800	2750
T 697	2300	6970	4100	2750
T 700	2300	6990	3850	2700
IT 724	2300	7590	4600	2850
T 725	2300	7440	4100	2750
IT 726	2300	7390	4035	2850

Type	Karosseri- bredde udven- dig	Totallængde uden stige ¹⁾	Akselafstand	Totalhøjde uden antenne
T 727	2300	-	-	2750
T 728 Nexxo	2300	7440	4035	2750
T 728 Solano	2300	7440	4100	2750

¹⁾ = Med stige + 70 mm

16.3 Strømforsyning

Nettilslutning	Kapslingsklasse I	230 V ($\pm 10\%$), 47 - 63 Hz
Nettilslutningsværdi		400 VA
Egnede batterier	Bly-syre- og bly-gel-batteri- er med 6 elementer fra 55 Ah	
Opladningskarakteristik	IUoU	
Ladeslut-spænding		14,3 V
Ladestrøm	18 A i hele netspændings- området, elektronisk be- grænset	18 A
Ladevedligeholdelses- spænding	Automatisk omkobling	13,8 V
Ny ladecyklus (omkobling til "hovedopladning")	Ved < ca. 13,8 V batt.- spænding (med ca. 5 sek. forsinkelse)	
Returstrøm (uden net og med tilsluttet batteri)	Efter ca. 3 minutter "net fra"	< 0,3 mA
Beskyttelses kredse	Kortslutningsbeskyttet med indbygget bilsikring	
	Smeltesikring 3,15 AT i netindgangen	
	Overtemperaturbeskyttelse	
Ladestrømfordeling ved nettilslutning	Vedligeholdelsesladning for startbatteriet med maks. 2 A	maks. 2 A
	Opladning for opholdsrum- mets batteri med maks. 18 A	maks. 18 A

Ladestrømfordeling under kørslen	Samtidig opladning af startbatteriet og opholdsrummets batteri med dynamoen	50 A
	Parallelkobling af batterierne via delerelæet	
	Maks. tilladt dynamoladestrøm til opholdsrummets batteri: 50 A (se blokstrømskemaet)	
Batteriovervågning	Frakobling	10,5 V ± 0,1 V
Batteriovervågning	Minimumspænding til tilkobling	11,0 V ± 0,1 V

Kapiteloversigt

I dette kapitel finder De nyttige tips til rejsen.

Henvisningerne vedrører i detaljer:

- Hjælpen i europæiske stater
- Færdselsbestemmelserne i europæiske stater
- Gasforsyningen i europæiske stater
- Bestemmelserne om vejafgift i europæiske stater
- Sikker overnatning undervejs
- Vintercamping

Ved slutningen af kapitlet finder De en checkliste, hvor De kan finde det vigtigste udstyr til rejsen.

17.1 Trafikbestemmelser i udlandet



- ▷ Føreren af køretøjet er forpligtet til at informere sig om trafikbestemmelserne i de berejste lande før afrejsen. Oplysninger fås hos automobilklubber eller landenes repræsentationer.
- ▷ I enkelte europæiske lande skal der bæres advarselsveste, når køretøjet forlades ved uheld og ulykker uden for byer.

Informationerne om trafikbestemmelserne er især vigtige, da den pågældende nationale lovgivning gælder i tilfælde af skader. Overhold af hensyn til egen sikkerhed altid følgende punkter ved rejser i udlandet:

- Medbring forsikringer.
- Lad under alle omstændigheder politiet skrive en rapport om ulykker.
- Underskriv ikke dokumenter, som du ikke har læst og forstået fuldstændigt forinden.

17.2 Hjælp på Europas veje

Land	+ Redningsvæsen ★ Politi	☎ Vejhjælp
Belgien	+ 112 ★ 112	☎ TCB Bruxelles 0 70 34 47 77
Bulgarien	+ 150 ★ 166	☎ UAB (02) 9 80 33 08/146 ¹⁾
Danmark	+ 112 Gratis ★ 112 Gratis	☎ Falck 79 42 42 42
Tyskland	+ 112 ★ 110	☎ ADAC 22 22 22 ¹⁾
Estland	+ 112 ★ 110/112 ¹⁾	☎ EESTI (0) 6 97 91 88/18 88 ¹⁾
Finland	+ 112 ★ 112	☎ Helsinki (09) 77 47 64 00
Frankrig	+ 15/112 ¹⁾ ★ 17/112 ¹⁾	☎ Lyon (08) 25 80 08 22 AIT-Assistance 0800 08 92 22

Land	+ Redningsvæsen ★ Politi	☎ Vejhjælp
Grækenland	+ 112 ★ 171/112 ¹⁾	☎ ELPA 104 00
Storbritannien	+ 112 ★ 112	☎ AA (08 00) 0 28 90 18/ (08 00) 82 82 82 ¹⁾
Irland	+ 999/112 ¹⁾ ★ 999/112 ¹⁾	☎ AA Dublin 18 00 66 77 88
Island	+ 112 ★ 112	☎ F.I.B 5 11 21 12
Italien	+ 118/112 ¹⁾ ★ 112	☎ ACI 803 116/8 00 11 68 00 ¹⁾
Kroatien	+ 94/112 ¹⁾ ★ 92/112 ¹⁾	☎ HAK 9 87/ 0 19 87 ¹⁾
Letland	+ 03/112 ¹⁾ ★ 02/112 ¹⁾	☎ LAMB 8 00 00 00
Litauen	+ 03/112 ¹⁾ ★ 02/112 ¹⁾	☎ LAS 8 80 00 00 00/18 88 ¹⁾
Luxembourg	+ 112 ★ 113/112 ¹⁾	☎ ACL 2 60 00
Makedonien	+ 194 ★ 192	☎ AMSM 196
Montenegro	+ 94 ★ 92	☎ AMSCG 9807
Nederlandene	+ 112 ★ 112	☎ ANWB 08 82 69 28 88
Norge	+ 113 ★ 112	☎ NAF 81 00 05 05
Østrig	+ 144/112 ¹⁾ ★ 133/112 ¹⁾	☎ ÖAMTC 120
Polen	+ 999/112 ¹⁾ ★ 997/112 ¹⁾	☎ PZM 022 5 32 84 33
Portugal	+ 112 ★ 112	☎ ACP Lissab. (21) 9 42 91 03 ACP Porto (22) 8 34 00 01
Rumænien	+ 961/112 ¹⁾ ★ 955/112 ¹⁾	☎ ACR (021) 2 22 22 22/ (021) 2 22 15 53 ¹⁾
Rusland	+ 03 ★ 02	☎ RAS (4 95) 7 47 66 66
Sverige	+ 112 ★ 112	☎ M 0 20 91 29 12

Land	+ Redningsvæsen ★ Politi	☎ Vejrhjælp
Schweiz	+ 144 ★ 117/112 ¹⁾	☎ TCS 1 40/03 18 50 53 11 ¹⁾
Serbien	+ 94 ★ 92	☎ AMSS (011) 19800
Slovakiet	+ 155/112 ¹⁾ ★ 158/112 ¹⁾	☎ SATC 1 81 24
Slovenien	+ 112 ★ 113	☎ AMZS (1) 9 87/ (003861) 5 30 53 53 ¹⁾
Spanien	+ 061 ★ 112	☎ RACE 9 15 93 33 33
Tjekkiet	+ 155/112 ¹⁾ ★ 158/112 ¹⁾	☎ UAMK CR 12 30
Tyrkiet	+ 112 ★ 155/112 ¹⁾	☎ TTOK (02 12) 2 82 81 40
Ukraine	+ 03 ★ 02	☎ 112 UA (8-032) 2 97 81 12
Ungarn	+ 104/112 ¹⁾ ★ 107/112 ¹⁾	☎ MAK 1 88/(0036-1) 13 45 17 44 ¹⁾
Cypern	+ 112 ★ 112	☎ AA 02 22 31 31 31

¹⁾ I mobiltelefonnettet

Gældende pr. 03/2007
Oplysninger uden ansvar

17.3 Hastighedsbegrænsninger og tilladte dimensioner



► Bemærk altid hastighedsbegrænsningerne i de enkelte lande.

Som information hastighedsbegrænsningerne (i km/h) og tilladte dimensioner (i m) i de meste besøgte lande:

Land	Maks. mål i meter		Totalvægt	I byer	Landevej	Motorvej
	B.	L.				
Belgien	2,55	12	Indtil 7,5 t	50	90/120 ¹⁾	120
			Over 7,5 t	50	60/90 ¹⁾	90
Bulgarien	2,60	12	Indtil 3,5 t	50	90	130
			Over 3,5 t	50	70	100
Danmark	2,55	12	Indtil 3,5 t	50	80	130
			Over 3,5 t	50	70	80

Land	Maks. mål i meter		Totalvægt	I byer	Landevej	Motorvej
	B.	L.				
Tyskland	2,55	12	Indtil 3,5 t	50	100	130 ³⁾
			3,5 t til 7,5 t	50	80	100
			Over 7,5 t ²⁾	50	80	80
Estland	2,50	12	Indtil 3,5 t	50	90	110
			Over 3,5 t	50	70	70
Finland	2,60	12		50	80 ⁴⁾	80 ⁴⁾
Frankrig	2,55	12	Indtil 3,5 t	50	90 ⁵⁾ /-	130 ⁵⁾
			Over 3,5 t	50	80 ⁵⁾ / 100 ^{1) 5)}	110 ⁵⁾
Grækenland	2,50	12		50	90/110 ¹¹⁾	120
Storbritannien	2,55	12		48	96/112 ¹⁾	112
Irland	2,55	12		50	60/100 ¹⁾	120
Island	2,55	12		50	90 ⁶⁾	–
Italien	2,50	12	Indtil 3,5 t	50	90/110 ^{1) 7)}	130 ⁷⁾
			Over 3,5 t	50	80	100
Kroatien	2,55	12		50	90/110 ¹⁾	130
Letland	2,50	12	Indtil 7,5 t	50	90/100 ¹¹⁾	110
			Over 7,5 t	50	80	80
Litauen	2,50	12	Indtil 3,5 t	50	90	110
			Over 3,5 t	50	70	70
Luxembourg	2,55	12	Indtil 3,5 t	50	90 ^{8) 7)}	130 ^{8) 7)}
			Over 3,5 t	50	75 ⁷⁾	90 ⁷⁾
Makedonien	2,50	12		40/60	80	80
Montenegro	2,50	12	Indtil 3,5 t	50	80/100 ¹⁾	100
			Over 3,5 t	50	80	80
Nederlande	2,55 ⁹⁾	12	Indtil 3,5 t	50	80/100 ¹⁾	120
			Over 3,5 t	50	80	80
Norge	2,55	12,40	Indtil 3,5 t	50	80/90 ¹⁾	90
			Over 3,5 t	50	80	80
Østrig	2,55	12	Indtil 3,5 t	50	100	130 ¹⁰⁾
			Over 3,5 t	50	70	80
Polen	2,50	12	Indtil 3,5 t	50	90/100 ¹⁾	130
			Over 3,5 t	50	70/80 ¹⁾	80
Portugal	2,50	12	Indtil 3,5 t	50	90/100 ¹¹⁾	120 ¹²⁾
			Over 3,5 t	50	80/90 ¹¹⁾	110 ¹²⁾

Land	Maks. mål i meter		Totalvægt	I byer	Landevej	Motorvej
	B.	L.				
Rumæ-ni-en	2,50	12	Indtil 3,5 t	50	80/90 ¹⁾	120
			Over 3,5 t	50	80/90 ¹⁾	110
Rusland	2,50	12	Indtil 3,5 t	60	90 ¹³⁾	110 ¹³⁾
			Over 3,5 t	60	70	90 ¹³⁾
Sverige	2,60	24 ¹⁴⁾	Indtil 3,5 t	50	70-110 ^{1) 11)}	110
			Over 3,5 t	50	80/90 ¹⁾	90
Schweiz	2,55	12	Indtil 3,5 t	50	80/100 ¹⁾	120
			Over 3,5 t ¹⁵⁾	50	80/100 ¹⁾	100
Serbien og Monte-negro	2,50	12	Indtil 3,5 t	60	80/100 ¹⁾	100
			Over 3,5 t	60	80	80
Slovakiet	2,50	12	Indtil 3,5 t	60	90	130
			Over 3,5 t	60	80	80
Slovenien	2,55	12	Indtil 3,5 t	50	80/100 ¹⁾	100
			Over 3,5 t	50	80	80
Spanien	2,55	12		50	70/80 ¹⁾	90
Tjekkiet	2,50	12	Indtil 3,5 t	50	90	130
			Over 3,5 t	50	80	80
Tyrkiet	2,50	10		50	80	90
Ukraine	2,50	12		60	90 ¹³⁾	110 ¹³⁾
Ungarn	2,50	12	Indtil 2,5 t	50	90/110 ¹⁾	130
			Over 2,5 t	50	70	80
Cypern	2,55	12		50	80	100

- 1) På motortrafikveje, på veje med mere end et spor i hver retning
- 2) Køretøjer med en tilladt totalvægt over 7,5 t skal have en fastskriver
- 3) Anbefalet vejledende hastighed: 130 km/h
- 4) Køretøjer, der er registreret første gang fra 1995 med en egenvægt på 1875 kg og køretøjer med en tilladt samlet vægt på indtil 3,5 t med tilsvarende udstyr (ABS, airbag til fører, sikkerhedsseler til alle sæder) må max. køre 100 km/h
- 5) Hvis vejbanen er våd, skal hastigheden reduceres med 10 km/h, på motorveje med 20 km/h
- 6) På uasfalterede veje (grus): 80 km/h
- 7) Reducér hastigheden med 20 km/h, hvis vejbanen er våd
- 8) Den, der endnu ikke har haft sit kørekort et år, må uden for byer maks. køre 75 km/h hhv. på motorveje maks. 90 km/h
- 9) På hovedfærdselsveje 2,55 m, på veje med skiltning "B" 2,20 m
- 10) Fra kl. 22.00 til kl. 5.00 gælder der på følgende motorbaner en hastighedsbegrænsning på 100 km/h: A10 (Tauernautobahn), A12 (Inntalautobahn), A13 (Brennerautobahn), A14 (Rheintalautobahn)
- 11) Afhængigt af skiltningen
- 12) Hvis føreren ikke har haft sit kørekort i mindst et år, må han/hun ikke køre hurtigere end 90 km/h. De pågældende plaketter (kan fås hos ACP's kontorer) skal være placeret bag på køretøjet, så de kan ses

¹³⁾ Hvis føreren ikke har haft sit kørekort i mindst to år, må han/hun ikke køre hurtigere end 70 km/h

¹⁴⁾ Svenske campingpladsejere kræver evt. et lukket spildevandssystem for autocampere

¹⁵⁾ For alle køretøjer over 3,5 t tilladt totalvægt skal man betale vejafgifter for alle veje

Gældende pr. 06/2008

Kilde: ADAC

Oplysninger uden ansvar

17.4 Kørsel med nærlys i europæiske stater



▷ I mange europæiske stater skal også køres med lys om dagen. Forskrifterne er forskellige fra land til land. Informationer hertil fås hos automobilklubber eller landenes repræsentationer.

17.5 Overnatning i køretøjet uden for campingpladser

Land	Overnatning på veje og pladser		Overnatning på privat ejendom		Anmærkninger
	ja	nej	ja	nej	
Belgien		X	X		Tilladt på rastepladser på motorveje i maks. 24 timer
Bulgarien		X		X	
Danmark	X		X		På veje og pladser kun op til 11 timer med parkeringsskive
Tyskland	X		X		Det er tilladt at overnatte en enkelt nat for at hvile, så man igen kan køre sikkert. Regionale og lokale begrænsninger er mulige
Finland	X			X	Muligt med tilladelse fra grundens ejer
Frankrig	X		X		Tilladelse fra de lokale myndigheder eller grundstykkets ejer er nødvendig. Ophold og overnatning i åben natur er forbudt
Grækenland		X		X	Det er tilladt at overnatte en enkelt nat på markerede området langs hovedvejen Patras-Athen-Thessaloniki
Storbritannien		X	X		
Irland		X	X		
Italien	X		X		Enkelt overnatning på parkerings- og rastepladser tilladt. Vær opmærksom på lokale begrænsninger. Ophold og overnatning i åben natur er forbudt
Kroatien		X		X	
Luxembourg		X	X		

Land	Overnatning på veje og pladser		Overnatning på privat ejendom		Anmærkninger
	ja	nej	ja	nej	
Makedonien		X		X	
Nederlandene		X	X		Overnatning på veje og pladser er tilladt i nogle kommuner
Norge	X		X		Officielt forbud på rastepladser og opdyrkede områder. Forbud mod at køre på markveje
Østrig	X		X		Det er tilladt at overnatte en enkelt nat for at hvile, så man igen kan køre sikkert, men ikke i naturbeskyttelsesområder. Vær opmærksom på regionale og lokale begrænsninger. Generelt forbudt i Tyrol
Polen		X	X		Tilladelse fra ejeren af grunden nødvendigt
Portugal		X		X	En enkelt overnatning på rastepladser på motorveje og parkeringspladser på op til 10 timer tolereres
Rumænien		X		X	
Rusland		X		X	
Sverige	X		X		Ikke på landbrugsarealer eller i nærheden af huse. Kørsel i åben natur er forbudt
Schweiz		X	X		En overnatning på rastepladser på motorveje samt i nogle kantonen tolereres
Serbien og Montenegro		X		X	
Slovakiet	X		X		Overnatning på privat ejendom er kun tilladt, hvis der er et toilet
Slovenien		X		X	
Spanien	X		X		Der findes til dels regionale forbud, først og fremmest ved strande
Tjekkiet	X		X		Overnatning på privat ejendom er kun tilladt, hvis der er et toilet
Tyrkiet	X		X		
Ukraine	X		X		
Ungarn		X	X		Overnatning på privat ejendom er kun tilladt, hvis det anmeldes til politiet

Oplysninger uden ansvar

17.6 Gasforsyning i europæiske stater



- ▷ I Europa er der forskellige retursystemer til gasflasker. Det er ikke altid muligt at fylde eller bytte sine egne gasflasker i udlandet. Sørg for at indhente informationer om retursystemerne i det land, du skal besøge, før du kører, f.eks. i en forening for bilejere eller i fagpressen.

Generelle tips

Overhold altid følgende anvisninger:

- Tag kun på ferie med fuldstændigt fyldte gasflasker.
- Udnyt gasflaskernes maks. mulige kapacitet.
- Medbring adaptersæt (kan fås hos campingforhandlere) til påfyldning af gasflasker i udlandet og til tilslutning af gastrykregulatorer til udenlandske gasflasker.
- Vær om vinteren opmærksom på påfyldning med propangasandel (butan er ikke længere i gasform under 0 °C).
- Anvend blå flasker fra firmaet Campingaz (sælges i hele verden). Anvend kun gasflasker med sikkerhedsventil.
- Hvis der anvendes andre flasker i udlandet, skal De kontrollere, om gasflaskerne passer i gaskassen. Udenlandske gasflasker har ikke altid den samme størrelse som ens egne gasflasker.

17.7 Bestemmelser om vejafgift i europæiske stater

I mange europæiske stater opkræves der vejafgift. Bestemmelserne om vejafgift og måden, som den opkræves på, varierer meget. Men uvidenhed beskytter ikke mod bøder, og bøderne kan være ret store.

Som ved trafikbestemmelserne er føreren af køretøjet forpligtet til at indhente informationer om forholdene vedr. vejafgift, før rejsen påbegyndes. Eksempelvis er vignetten ikke længere tilstrækkelig i Østrig ved motorkøretøjer med en totalvægt over 3,5 t. Der skal købes og oplades en såkaldt "Go-Box".

Informationer kan fås ved alle automobilklubber eller i internettet.



- ▷ Forruder med solfilter kan forhindre automatiske debiteringssystemer (f.eks. Go-Box) i at fungere fejlfrit. Det skal der tages hensyn til ved købet af apparaterne (f.eks. Split-Go-Box).

17.8 Tips til sikker overnatning undervejs

Betænksomhed er den bedste beskyttelsesforanstaltning for en sikker nat i autocamperen.

Risikoen for tyveri reduceres til et minimum, hvis følgende grundregler overholdes:

- Luk og lås alle vinduer, dører og tagluger.
- Overnat ikke på rasteplasser og parkeringspladser langs motorveje, som ligger på de typiske ferieruter, i højsæsonen.
- Flere køretøjer på en plads giver ikke nødvendigvis mere sikkerhed mod tyveri. Lad egen fornemmelse afgøre, om stedet er sikkert.
- Kør også til en campingplads for én overnatning.
- Sørg for en flugtmulighed ved fri placering. Vejen til førersædet skal være fri. Tændingsnøglen skal ligge parat.
- Tag kun værdigenstande med, der er ubetinget nødvendige undervejs. Opbevar værdigenstande i et lille pengeskab, hvis det er muligt, og læg dem ikke lige i nærheden af vinduer og døre.
- Lås altid køretøjet.

17.9 Tips for vintercampister

De følgende tips hjælper til at gøre vintercamping til en god erindring.

- Reservér plads rettidigt. Gode vintercampingpladser er ofte optagede allerede tidligt.
- Start ikke uden vinterdæk.
- Medbring snekæder.
- Vælg pladsen med omhu. Vær opmærksom på undergrunden. Evt. kan sne og is tø.
- Når køretøjet er opstillet, skal håndbremsen slækkes for at undgå, at den fryser fast.
- Snevolde må aldrig dække de indbyggede mekaniske ventilationsanordninger.
- Hold de indbyggede mekaniske ventilationsanordninger fri for sne og is.
- Sørg for god luftcirkulation. En god luftcirkulation hindrer fugtighed, og opholdsrummet er nemmere at opvarme.
- Tildæk førerhusets vindue, der kun har et enkelt glas, med isoleringsmåtter for at undgå kuldebroer.
- Se henvisningerne i afsnittet "Gasforsyning i europæiske stater".
- Anvend et toflaskesystem med omkoblingsautomatik til gasanlægget, så forrådet ikke opbruges i løbet af natten.
- Anvend kun gasanlæg med propangas.
- Anvend ikke rummet bagved varmeovnen som magasin.
- I køretøjet må der aldrig anvendes katalytvarmeovne og infrarøde gasstrålevarmere, da de bruger ilten i opholdsrummet til forbrændingen.
- Før 230 V-forsyningsledningen, så ledningen ikke kan fryse fast eller blive beskadiget (f.eks. ved snerydning).
- Hvis det sner kraftigt, skal sneen regelmæssigt fjernes fra køretøjets tag. Få centimeter pulversne isolerer, men våd sne bliver hurtigt til en meget tung last.
- Før tilbagerejsen skal taget ryddes fuldstændigt for sne for ikke at udsætte køretøjer, der kører bagved, for en "snefane".

17.10 Rejsechecklister

De følgende checklister hjælper til, at de vigtigste ting ikke glemmes hjemme, også selv om det ikke er alt, der står i disse checklister, der behøves.



- ▷ Rejsepapirerne (f.eks. papirer og informationer) samt køretøjets tekniske tilstand skal ikke først kontrolleres kort før rejsen. Rettidig planlægning og rettidigt gennemsyn af papirerne gør det muligt at holde ferie helt fra begyndelsen.

Køkkenområde

✓	Genstand	✓	Genstand	✓	Genstand
	Gulvklud		Opvaskemiddel		Salatsæt
	Bægre		Viskestykker		Skærebræt
	Paletkniv		Grillsæt		Skåle
	Dåseåbner		Kaffekande		Opvaskebørste
	Æggebægre		Proptrækker		Karklude
	Isterningsbakke		Køkkenrulle		Tændstikker
	Lighter		Skeer		Kopper
	Flaskeåbner		Knive		Tallerkener
	Plastikbeholdere		Affaldsposer		Termokande

✓	Genstand	✓	Genstand	✓	Genstand
	Frokosttallerkener		Pander		Gryder
	Gafler		Grydeskeer		Glas

Bad/sanitær

	Håndklæder		WC-børste		Tandkrus
	Rengøringsmidler		Toiletpapir		

Opholdsområde

	Skraldespand		Insektlampe		Regntøj
	Bilatlas		Insektbeskyttelses- middel		Rejseapotek
	Badehåndklæder		Spillekort		Guides/parkerings- pladsatlas
	Badesko		Fejekost		Rygsæk
	Batterier		Lys		Sovepose
	Sengetæpper		Fejebakke		Kuglepenne, blyan- ter etc.
	Sengetøj		Bøjler		Sko
	Snævsetjpose		Klædebørste		Skocreme
	Bøger		Hovedpuder		Støvsuger
	Camping-guide		Landkort		Lommelygte
	Ekstra pærer		Medikamenter		Lommekniv
	Feltflaske		Musikkassetter		Dug
	Kikkert		Nakkepuder		Klemmer
	Brandslukker		Sytøj		Tørresnor
	Gasflasker		Radio		

Køretøj/værktøj

	Spildevandstank		Stofbånd		Skruetrækker
	Adapterstikdåse		Kande til drikke- vand		Strømindikator
	CEE-adapter		Kabeltromle		Trin
	Tråd		Kilerem		Underlagskiler
	Reservehjul		Klæbemiddel		Forbindningskasse
	Ekstra lygter		Universaltang		Donkraft
	Ekstra sikringer		Kompressor		Advarselstrekant
	Ekstra vandpumpe		Kronemuffer		Advarselstavle
	Hammer		Kroge		Advarselsvest
	Gaffelnøgler		Slangeadapter		Advarselsblink
	Gaspåfyldnings- adapter		Slangespænde- bånd		
	Gaslange		Snekæder (vinter)		

Udeområde

✓	Genstand	✓	Genstand	✓	Genstand
	Bardun		Campingbord		Lås
	Blæsebælg		Edderkop		Snor
	Campingstole		Grill		Teltpløkker/spændebånd

Dokumenter

	Adresseliste		Køretøjets registreringspapirer		Identitetskort
	Anmeldelsesbekræftelse(r)		Kørekort		Pas
	Allergipas		Forsikringer		Garantibevis
	Betjeningsvejledninger		Vaccinationsbevis		Mærkat/vejskatkort
	Indlægssedler til medicin		Kreditkort		Visum



Pos.	Komponent	Arbejde	Interval
1	Ekstra støtteben	Smøring	Årligt
2	Led, hængsler	Smøring	Årligt
3	Køleskab, varmeovn, vandvarmer, kogeapparat, belysning, låse på klapper og døre, toilet, sikkerheds-seler	Funktionskontrol	Årligt
4	Vinduer, tagluger	Funktionskontrol, tæt-hedskontrol	Årligt
5	Hynder, gardiner, rullegardiner	Visuel kontrol	Årligt
6	Tætningslister, -kanter, gummi	Kontrol for beskadigel-se	Årligt
7	Vandforsyning	Tæthedskontrol	Årligt
8	Varmluftanlæg	Funktionskontrol, evt. rengøring af ventilator-hjul	Årligt
9	Undervognsbeskyttelse, fastgørel-se af udvendige skærme	Visuel kontrol	Årligt
10	Hejseengsophængning	Funktionskontrol	Årligt
11	Elsystem	Funktionskontrol	Årligt
12	Gas anlæg	Officiel gaskontrol	Hvert 2. år
13	Forbindelser mellem chassis og karosseri	Kontrol	Hvert 2. år
14	Undervogn	Visuel kontrol, evt. ud-bedring af under-vognsbeskyttelsen	Hvert 2. år



Udlevering _____	Pos. 1-11
Bürstner-forhandlerens stempel	
Dato	Underskrift

1. år _____	Pos. 1-11
Bürstner-forhandlerens stempel	
Dato	Underskrift

2. år _____	Pos. 1-14
Bürstner-forhandlerens stempel	
Dato	Underskrift

3. år _____	Pos. 1-11
Bürstner-forhandlerens stempel	
Dato	Underskrift

4. år _____	Pos. 1-14
Bürstner-forhandlerens stempel	
Dato	Underskrift

5. år _____	Pos. 1-11
Bürstner-forhandlerens stempel	
Dato	Underskrift

6. år _____	Pos. 1-14
Bürstner-forhandlerens stempel	
Dato	Underskrift

7. år _____	Pos. 1-11
Bürstner-forhandlerens stempel	
Dato	Underskrift

8. år _____	Pos. 1-14
Bürstner-forhandlerens stempel	
Dato	Underskrift

12 V-forsyning		Batteri, se startbatteri eller	
Fejlsøgning	220	opholdsrummets batteri	102, 103
Tændes	107, 113	Batterialarm	109, 112
12 V-hovedafbryder	107, 113	Batteriets kapacitet	101
12 V-instrumentnet	102	Batterikontakt	106
12 V-kontrollampe	110, 114	Batteriovervågning	106
12 V-sikringer	117	Batterispænding, visning	108, 110
På el-blokken	119	Batterivalgkontakt	106
På opholdsrummets batteri	118	Belysning	
På relæboksen AD01	118	Fejlsøgning	219
På relæboksen AD02	118	Lamper, rengøring	191
På startbatteriet	117	Bestemmelser om vejafgift i europæiske	
Til Thetford-toilet	119, 120	stater	252
Til toilet	120	Betegnelser på dækket	213
230 V-forsyning, se 230 V-tilslutning	115	Blokstrømskema, panel (IT 96)	124
230 V-instrumentnet	115	Blokstrømskema, panel (IT 994)	125
230 V-kontrollampe	110, 114	Borde	74
230 V-sikringssskab	121	Børnefastholdesystemer	37
230 V-sikring	121	Børnerejsesenge	80, 81
Monteringssted	237	Børnesenge	80, 81
230 V-tilslutning	43, 115, 116	Bortskaffelse	
Fejlsøgning	219	Fækalier	8
Forsyningsledning	116	Husholdningsaffald	8
Udvendig klap	53	Spildevand	8
3-vejs-ventil	134	Brændstofpåfyldningsstuds	40
		Brand	
A		Bekæmpelse	9
Adapterkabel	116	Handlemåde ved	9
Afladningsstrøm	113	Brandfarer, undgåelse	9
Aftapningshane, spildevandstank	172	Brandsikring	9
Monteringssted	237	Bremseanlæg, fejlsøgning	219
Aftapningshaner, monteringssted	149, 237	Bremser	36
Aluminiumsfølge	216	Kontroller	36, 219
Anhængerkobling	26	Brusebad	175
Antenne, sænkning før kørsel	44	Bruseskillevæg, sikring	30
Antenneindstilling	44	Butangas	13, 92
Automatisk energivalg-system			
(AES)	159, 163	C	
		Campinggasflasker, anvendelse	13, 92
B		Checkliste	
Bæreevner	16	Før der køres	31
Bagagebærer	25, 26	Til en midlertidig opklodsning	196
Bagagebærer til tagbagagen	21	Til en opklodsning til vinteren	197
Bagakselbelastning	26	Til ibrugtagning efter opklodsning	197
Bageovn, se gasbageovn	151	Til rejsen	253
Baggarage	22	Trafiksikkerhed	31
Bagopbevaringsrum	22	Cirkulationsluftblæser	128
Bakkamera	35	Cirkulationspumpe, indstilling af	
		omdrejningstal	133

Batteri	220	Foldegardin, vindue	
Belysning	219	Åbning	67, 68
Bremseanlæg	219	Lukning	67, 68
Elektrisk anlæg	219	Foldegardin, vindue indgangsdør	
Emhætte	221	Åbning	49
Gasanlæg	221	Lukning	49
Gasapparat	225	Før der køres	15
Gasbageovn	225	Fordeling af den varme luft	128
Indgangstrin	219	Førersæde	37
Indvendig dør	232	Forsyningsledning til 230 V-tilslutning	116
Karosseri	232	Fryseboksdørens lås	
Klimaanlæg (Dometic)	224	Åbning	166
Klimaanlæg (Telair)	225	Låses i udluftningsstilling	166
Køleskab	226, 227	Lukning	166
Komfur	225		
Mikrobølgeovn	226	G	
Opholdsrummets batteri	220	Garagelampe	208
Skabslåger	232	Garantikort	1
Startbatteri	220	Gardiner, rengøring	191
Toilet	230	Gasadvarselsanlæg	98
Vandforsyning	230	Gasafspærringsventiler	94
Vandvarmer (Alde)	224	Symboler	94, 127
Vandvarmer (Truma)	222, 223	Gasanlæg	91
Varmeovn	221	Defekt	12, 91, 221
Varmluftvarmeovn	222, 223	Fejlsøgning	221
Varmtvandsvarmeovn	224	Generelle henvisninger	12
Fejlstrømsrelæ	115	Omkoblingsautomatik	95, 97
Kontrol	121	Sikkerhedshenvisninger	12, 91
Fjernlys	203	Gasapparat	
Fjernsyn	29	Fejlsøgning	225
Fladskærm med holder	57	Rengøring	191
Opbevaring	58	Slukkes	150, 151
Placering	57, 58	Tændes	150
Foldegardin, førerhuset		Gasbageovn	151
Åbning	69	Fejlsøgning	225
Lukning	69	Slukkes	152
Foldegardin, forrude	39	Tændes	151
Foldegardin, Heki-tagluge		Gasflasker	
Åbning	71	Sikkerhedshenvisninger	13, 92
Lukning	71	Udskiftning	93
Foldegardin, løfte-tagluge		Gasforsyning i europæiske stater	252
Åbning	71	Gaskasse	13, 92
Lukning	71	Gaslugt	12, 91, 221
Foldegardin, rengøring	192	Gasslange, kontrol	13, 92
Foldegardin, siderude	40	Gastilslutning, ekstern	94
Foldegardin, tagluge Skyroof		Generelle henvisninger	7
Åbning	73	Glødepærer, udskiftning	
Lukning	73	Garagelampe	208
		Glødepære-typer, udvendigt	205

Halogenspotlampe	206, 207
Indbygget halogenlampe	205, 206
Indvendig belysning	205
Klædeskabslampe	207
Lys bag	203
Sidelys	204
Udvendigt lys	202
Grundplaner	237
Grundudstyr	17
Gulvopvarmning, elektrisk	
Overbelastningssikring	137
Slukkes	137
Tændes	137
Gulvtæpper, rengøring	191

H

Hækstige	21
Hægebord	74
Forøgelse	74
Ombygning til underdel til en seng	75
Reduktion	75
Halogenspotlampe	206, 207
Håndbremse	41
Trækkes	10
Hastighedsbegrænsninger	247
Hejseseng	
Åbning	81
Fastgørelsessele, spænding	81
Lukning	81
Hejseseng, elektrisk styret	82
Åbning	82
Fastgørelsesseler, spænding	82
Lukning	82
Nødfunktion	83
Oprettelse af driftsklar tilstand	82
Overbelastningssikring	82
Hejsestøtter	42
Indkørsel	42, 43
Længde, indstilling	42
Udkørsel	42, 43
Heki-tagluge	70
Åbning	70
Foldegardin	71
Insekrullegardin	71
Lukning	70
Udluftningsstilling	70
Hjælp på Europas veje	245
Hjul	211
Højt gasforbrug	12, 91, 221

Højtryksrensere, vask med	189
Hvilespænding	101
Hvilestrøm	101

I

Ibrugtagning	
Efter midlertidig opklodsning	197
Efter opklodsning til vinteren	197
Indbyggede apparater	127
Garantikort	1
Vejledninger	10
Indbygget halogenlampe	205, 206
Indgangsdør	47, 49
Foldegardin, åbning	49
Foldegardin, lukning	49
Indgangsdør, indvendigt	
Åbning	48, 49
Låsning	48, 49
Indgangsdør, udvendigt	
Åbning	47, 48
Låsning	47, 48
Indgangstrin	27, 41
Elektrisk styret	28
Fejlsøgning	219
Fritstående	27
Indkørsel	28
Kontrollampe	28, 29
Pleje	191
Udkørsel	28
Indregistrering	15
Indstillelig hoveddel, fast seng	79
Indstilling, langsgående bænk	78
Indvendig belysning	
Fejlsøgning	219
Glødepærer, udskiftning	205
Indvendig dør, fejlsøgning	232
Indvendig pleje	191
Ingen gas	221
Insekrullegardin, rengøring	191
Insekrullegardin, vindue	
Åbning	65, 66
Lukning	65, 66
Inspektionsskema	257

K

Kabeltromle	116
Klæbemærkat med advarsler	209
Klæbemærkat med henvisninger	209
Klædeskabslampe	207

Klaplås			
Åbning	52, 53		
Lukning	52, 53		
Med håndtagsfordybning	51		
Serviceklap	52		
Klimaanlæg (Dometic)			
Driftsarter	139		
Fejlsøgning	224		
Luftstrøm, indstilling	140		
Lysdiode	139		
Pleje	194		
Slukkes	139		
Tændes	139		
Vedligeholdelse	194		
Klimaanlæg (Telair)			
Driftsarter	141		
Fejlsøgning	225		
Filter, rengøring	194		
Pleje	194		
Slukkes	141		
Tændes	141		
Ventilationsgitter, rengøring	194		
Køjeseng	80		
Køkkenvask, rengøring	191		
Køleskab	43, 153		
12 V-drift, tændes/ slukkes	155, 157, 158, 162		
230 V-drift, tændes/ slukkes	155, 157, 158, 162		
Betjening	160, 164		
Dørlås	165, 166		
Driftsarter	154, 156, 157, 159, 161		
Fejlsøgning	226, 227		
Gasdrift	163		
Gasdrift, slukkes	155, 156, 158, 162		
Gasdrift, tændes	155, 156, 158, 161		
Køletemperaturregulering	160, 164		
Omstilling mellem energikilderne	160, 164		
Rammeopvarmning	160		
Slukkes	161		
Tændes	160		
Ventilationsgitter, afmontering	153		
Køleskab, ventilationsgitter, afmontering	153		
Køleskabsdørens lås			
Åbning	165, 166		
Låses i udluftningsstilling	165, 166, 167		
Lukning	165, 166		
Komfur	149		
Fejlsøgning	225		
Komfur, se gasapparat eller gasbageovn	149		
Kondensvand	59, 60		
På akryl-dobbeltruden	60		
På gulv-understel-forskrningen	59		
Kontrollampe, 12 V-forsyning	110, 114		
Kontrollampe, 230 V-forsyning	110, 114		
Kontrollampe, indgangstrin	29		
Kontrollampe, toilet	187		
Kontroller, se checkliste	31, 196		
Konturlys	204		
Konventionel belastning	17		
Kørehastighed	35		
Køretøj, vaskning	189		
Køretøjsbelysning, se udvendigt lys	202		
Kørsel med anhænger	12		
Generelle henvisninger	26		
Sikkerhedshenvisninger	12		
Kørsel med autocamperen	33		
Kunststofdele i toilet- og opholdsområdet, rengøring	191		
L			
Ladestrøm	113		
Læderbetræk, rengøring	191		
Lækagevand i køretøjet	230		
Længdemåltabel	242		
Læsning	19		
Baggarage	22		
Bagopbevaringsrum	22		
Cykelholder	22		
Tagbagagebærer	21		
Læsning, se også nyttelast	19		
Lamper	205		
Rengøring	191		
Langsgående bæk, indstilling	78		
Lås			
Indgangsdør	47, 48		
Skabslåge	54		
Udvendig klap	51, 52		
Letmetalfælge, se aluminiumsfælge	216		
Løfte-tagluge	71		
Åbning	71		
Fejlsøgning	232		
Foldegardin	71		
Lukning	71		
Net	71		
Luftudstrømningsdyser, indstilling	128		

Lys	
Bag	203
Front	203
Side	204
Lyskontakter	
Opholdsrum	56
Toiletrum	56

M

Markeringslys	204
Markise	44
Mekanisk ventilationsanordning	10, 59
Mekaniske hejsestøtter	
Indkørsel	42, 43
Længde, indstilling	42, 43
Udkørsel	42, 43
Midtersiddebænk, ombygning til soveværelse	86, 88, 89
Midtersiddegruppe, ombygning til soveværelse	84
Mikrobølgeovn	
Fejlsøgning	226
Slukkes	153
Tændes	152
Miljøhenvisninger	8
Møbelflader, rengøring	191
Monitor, bakkamera	35
Mørkt rullegardin, rengøring	192
Mørkt rullegardin, vindue	
Åbning	65, 66
Lukning	65, 66

N

Nærlys	203, 250
Nakkestøtter	38
Net, Heki-tagluge	
Åbning	71
Lukning	71
Net, løfte-tagluge	
Åbning	72
Lukning	72
Net, rengøring	191
Net, tagluge Skyroof	
Åbning	73
Lukning	73
Net, vindue	
Åbning	67, 68
Lukning	67, 68

Netdør	
Åbning	50, 51
Lukning	50, 51
Nøgler	15
Nyttelast, se også læsning	16

O

Ombygning til soveværelse	
Midtersiddebænk	86, 88, 89
Midtersiddegruppe	84
Modstående siddegruppe (bug)	85
Omgang med dæk	213
Omkoblingsautomatik, gasanlæg	95, 97
Opholdsrummets batteri	103
Afladningsstrøm, visning	113
Batterialarm	109, 112
Fejlsøgning	220
Henvisninger	103
Ladestrøm, visning	113
Monteringssted	118, 237
Opladning	104
Sikringer	118
Spænding, visning	108, 110
Vedligeholdelsesarbejder	200
Opklodsning	
Midlertidig	195
Til vinteren	197
Opladningstilstand, visning	
Opholdsrummets batteri	108
Startbatteri	108
Overlæsning	19
Overnatning	
Uden for campingpladser	250
Undervejs	252

P

Pære, se glødepærer, udskiftning	202
Påfyldningsniveau i vandtanken, visning	109
Pålæsning	16
Beregning	18
Eksempel på en udregning	17, 19
Sammensætning	17
Påmonterede dele, se ekstraudstyr	10
Påmonterede dele, sikring	30
Panel (IT 96)	107
12 V-hovedafbryder	107
12 V-kontrollampe	110
230 V-kontrollampe	110

Batterispænding, visning	108	Net	191
Blokstrømskema	124	Om vinteren	194
Kontakt til vandpumpe	109	PVC-gulvbelægning	191
Spildevandstankens påfyldningsniveau, visning	109	Sikkerhedssele	192
Vandtankens påfyldningsniveau, visning	109	Spildevandstank	190
Panel (IT 994)	110	Stores	191
12 V-hovedafbryder	113	Udvendig pleje	189
12 V-kontrollampe	114	Undervogn	190
230 V-kontrollampe	114	Vandanlæg	192
Batterispænding, visning	110	Varmtvandsvarmeovn	200
Blokstrømskema	125	Vaskning	189
Kontakt til vandpumpe	114	Ved midlertidig opklodsning	195
Spildevandstankens påfyldningsniveau, visning	111	Ved opklodsning til vinteren	197
Vandtankens påfyldningsniveau, visning	111	Vinduesruder	190
Panel, se også displays	107, 110	Pleje om vinteren	194
Parkeringshjælp	34	Polsterstof, rengøring	191
Slukkes	34	Propangas	13, 92
Parkeringslys	203	PVC-gulvbelægning, rengøring	191
Parkeringsvarme			
Programmering	138		
Slukkes	138		
Tændes	138		
Vedligeholdelse	202		
Passagersæde	37		
Personbeskyttelseskontakt (FI)	121		
Personlige ejendele	18		
Pilotsæde til førersæde og passagersæde	37		
Pleje	189		
Emhætte	193		
Foldegardin	192		
Gardiner	191		
Gasapparat	191		
Gulvtæppe	191		
Højtryksrensere, vask med	189		
Hyndebetræk	191		
Indgangstrin	191		
Indvendig pleje	191		
Insektrullegardin	191		
Klimaanlæg (Telair)	194		
Køkkenvask	191		
Kunststofdele indvendigt	191		
Læderbetræk	191		
Lamper	191		
Møbelflader	191		
Mørkt rullegardin	192		
		R	
		Rejsechecklister	253
		Rengøring	
		Vandør	192
		Vandtank	192
		Rengøring se pleje	189
		Reserve dele	208
		Reservehjul	216
		Reservehjulholder	216
		Retningsviser	203
		Ryglænsjustering	38
		S	
		Sænkebord	
		Bordplade, forskydning på langs	76
		Bordplade, forskydning på tværs	76
		Bordplade, opkøring	76
		Ombygning til underdel til en seng	76
		Sanitære faciliteter	169
		Satellitanlæg	43, 44
		Med automatisk antenneindstilling	44
		Med halvautomatisk antenneindstilling	44
		SAT-stikdåse	122
		Senge	78
		Sengeudvidelse, sikring	30
		Serienummer	209
		Siddegruppe, ombygning til soveværelse	84
		Siddepladsanordning	39

Sikkerheds-/udløbsventil vandvarmer	142, 145	Pleje	190
Monteringssted	143, 146, 237	Rengøring	190
Sikkerhedsafbryder	121	Rengøringsåbning	172
Sikkerhedshenvisninger	9	Tømning	172
Brandsikring	9	Spildevandstankopvarmning	172
Elektrisk anlæg	14	Spotlampe	56
Gas anlæg	12, 91	Drejning	57
Gasflasker	92	Forskydning	57
Komfur	149	Startbatteri	102
Kørsel med anhænger	12	Afladning	102
Skift af hjul	213	Fejlsøgning	220
Trafiksikkerhed	10	Henvisninger	102
Vandanlæg	14	Opladning	102
Varmeovn	132	Sikringer	117
Sikkerhedsnet, hejse seng	81	Spænding, visning	108, 110
Sikkerhedsnet, hejse seng, elektrisk styret	82	Stelnummer	209
Sikkerhedsseler	36	Stige, bag	21
Korrekt placering	36	Stikdåser	
Rengøring	192	SAT-stikdåse	122
Sikringer		Tv-stikdåse	122
12 V-sikringer	117	Udvendig stikdåse	121
230 V-sikring	115, 121	Stores, rengøring	191
På el-blokken EBL 99	119	Støttebelastning	26
På opholdsrummets batteri	118	Støtteben, se hejsestøtter	42
På relæboksen AD01	118	Strømdiagram	
På relæboksen AD02	118	Indvendig	123
På solar-laderegulator	120	Udvendig	126
På startbatteriet	117	Strømforsyning	243
Til Thetford-toilet	119, 120	Symboler	
Til toilet	120	For henvisninger	7
Sikringer se 12 V-sikringer og		Gasafspærringsventiler	94, 127
230 V-sikring	117		
Sikringsknap, ventilationsruder	61, 63	T	
Skabslåger	53	Tagbagage	21
Åbning	54, 55	Tagbagagebærer, læsning	21
Lukning	54, 55	Tagluge Skyroof	72
Skabslåger, fejlsøgning	232	Åbning	72
Skift af hjul	213	Foldegardin	73
Tilspændingsmoment	214	Lukning	72
Ved aluminiumsfælge	216	Net	73
Skorsten på højre side af køretøjet	128, 142	Permanent ventilation	72
Snekæder	31	Tagluger	69
Solcelleanlæg	114	Tagræling	21
Solcelleladeregulator	114	Tankdæksel se brændstofpåfyldningsstuds	40
Spildevandsmængde, visning	109, 111	Tankning	40
Spildevandsslange	172	Teknisk tilladte totalvægt	16, 18
Spildevandstank	171	Tekniske data	
Fejlsøgning	230	Dimensioner	242
Påfyldningsniveau, visning	109, 111	Strømforsyning	243

Temperaturviser	112	Udvendigt lys	
Thetford-kassetten	176, 180, 181, 184	Fejlsøgning	219
Holdebøjle	176, 180, 181, 184	Glødepærer, udskiftning	202
Tømning	180, 184	Kontrol	31
Udtagning	181	Under kørslen	33
Thetford-toilet		Underlagskiler	41
Anvendelse	178, 183	Undervogn, pleje	190
Drejeligt	176		
Forberedes	176, 181	V	
Med fast sæde	181	Vægt i køreklar tilstand	16, 18
Sikring	119, 120	Vandanlæg	
Tømning	180, 184	Desinfektion	193
Tilbehør, montering	10	Drikkevands-påfyldningsstuds	170
Tilladt totalvægt	16	Påfyldning	172
Tilladt vægt	16	Pleje	192
Tilslutningsledning, se forsyningsledning	116	Rengøring	192
Tilspændingsmoment, hjul	214	Sikkerhedshenvisninger	14
Tips	245	Tømning	174
Toilet	175	Vandforsyning	
Fejlsøgning	230	Fejlsøgning	230
Sikring	120	Generelt	169
Toilet (Dometic)	186	Vandmængde, visning	109, 111
Forberedes	186	Vandpumpe	169, 172
Kontrollampe	187	Kontakt	109, 114
Skylning	187	Monteringssted	237
Toilet, se Thetford-toilet eller toilet		Vandrør, rengøring	192
(Dometic)	175	Vandtank	170
Toiletrum	175	Monteringssted	237
Lyskontakter	56	Påfyldning	170
Ventilation	175	Påfyldningsmængder	170
Toilettank		Påfyldningsniveau, visning	109, 111
Tømning	188	Rengøring	192
Udtagning	187	Vand, aftapning	171
Trafikbestemmelser i udlandet	245	Vand, påfyldning	170
Trafiksikkerhed	31	Vandvarmer (Alde)	
Checkliste	31	230 V-eldrift, slukkes	147
Henvisninger vedr.	10	230 V-eldrift, tændes	147
Trin (bageste seng)	83	Driftsarter	147
Trin (seng)	83	Fejlsøgning	224
Tv-stikdåse	122	Gas- og 230 V-eldrift, slukkes	148
Typeskilt	209	Gas- og 230 V-eldrift, tændes	148
		Gasdrift, slukkes	147
U		Gasdrift, tændes	147
Udvendig pleje	189	Sikkerhedshenvisninger	147
Udvendig stikdåse	121	Tømning	148
Udvendig tilslutning, se 230 V-tilslutning	43	Vand, påfyldning	148
Udvendige klapper	51	Vandvarmer (Truma)	142, 145
Klaplås	51, 52	Driftsarter	142, 145
		Fejlsøgning	222, 223

Monteringssted	237	Varmemedium, påfyldning	201
Sikkerheds-/udløbsventil		Varveksler	134
vandvarmer	142, 145	Vedligeholdelsesarbejder	200
Slukkes	143, 146	Vask med højtryksrensere	189
Sommerdrift	143, 146	Vedligeholdelse	199
Tændes	143, 146	Vedligeholdelsesarbejder	199
Tømning	144, 146	Døre	199
Vand, påfyldning	144, 146	Klimaanlæg (Dometic)	194
Vinterdrift	143, 146	Klimaanlæg (Telair)	194
Varmeovn	128	Opholdsrummets batteri	200
Cirkulationsluftblæser	128	Parkeringsvarme	202
Fejlsøgning	221	Varmtvandsvarmeovn	200
Fordeling af den varme luft	128	Vejhjælp i Europa	245
Første ibrugtagning	128	Ventilation	59
Luftudstrømningsdyser, indstilling	128	Toiletrum	175
Varmekredsløb, reguleres	134	Ventilationsrude	
Varveksler, udskiftning	127	Åbnes	60, 62, 63
Varveksler		Foldegardin	67
Slukkes	136	Insektrullegardin	65
Tændes	136	Lukning	60, 62, 64
Varveksler (Alde)		Mørkt rullegardin	65
Monteringssted	135	Net	68
Slukkes	135	Permanent ventilation	61, 63, 64
Tændes	135	Vindue	
Varveksler, varmeovn, udskiftning	127	Foldegardin	66, 67, 68
Varmluftvarmeovn		Gardin	68
Cirkulationsluftblæser	128	Insektrullegardin	65, 66
Driftsarter	129, 130, 131	Mørkt rullegardin	65, 66
Fejlsøgning	222, 223	Net	66, 67, 68
Monteringssted	237	Vindue, indgangsdør	
Slukkes	130, 131	Foldegardin, åbning	49
Tændes	129, 131	Foldegardin, lukning	49
Varmtvandsvarmeovn		Vinduer	59
230 V-eldrift, slukkes	133	Vinduesruder, rengøring	190
230 V-eldrift, tændes	133	Vintercamping	253
3-vejs-ventil	134	Vinterdrift	195
Driftsarter	132	Visning	
Ekstra cirkulationspumpe	135	Batterispænding	108, 110
Fejlsøgning	224	Digitalur	112
Gas- og 230 V-eldrift, slukkes	133	Påfyldningsniveau	
Gas- og 230 V-eldrift, tændes	133	spildevandstank	109, 111
Gasdrift, slukkes	133	Påfyldningsniveau vandtank	109, 111
Gasdrift, tændes	133	Strøm	113
Omdrejningstal, cirkulationspumpe	133	Temperatur	112
Pleje	200		
Sikkerhedshenvisninger	132		
Væskniveau, kontrol	201		
Varmeanlæg, udluftning	201		