

BÜRSTNER

Bruksanvisning



Premio Life

Averso

Premio

Averso Plus

Premio Plus

NOR



**Bo og reise -
hjemme på hjul**

Velkommen blant de som reiser med campingvogn!

Gratulerer med din nye BÜRSTNER-campingvogn!

Du har valgt et høykvalitets, pålitelig og elegant kjøretøy med spesielle fortrinn og en enestående komfort.

Våre medarbeidere ønsker deg til lykke med reisene, i ferien og i fritiden, og alltid hyggelige timer i ditt nye hjem på hjul!

© Bürstner GmbH
Weststraße 33
D-77694 Kehl

Tlf.: +49 7851 85 - 0
Faks: +49 7851 85 - 201

E-post: info@buerstner.com
Internett: www.buerstner.com

Trykket av: 24.09.2018

Art.nr. 2695333

Opprettet av: gds GmbH
global document solutions
www.gds.eu

1	Introduksjon	7
1.1	Teknisk dokumentasjon	8
1.2	Symbolforklaring	9
1.3	Registrering	11
1.4	Nøkler	11
2	Sikkerhet	12
2.1	Tiltent bruk	12
2.2	Kjøretøyeierens ansvar	13
2.3	Generelle krav	14
2.4	Brannvern	15
2.5	Trafikksikkerhet	16
2.5.1	Kjøretøy	16
2.5.2	Last	20
2.5.3	Kjøre	21
2.6	Driftssikkerhet	23
2.6.1	Gassforsyning	23
2.6.2	Elektrisk anlegg	26
2.6.3	Sanitæranlegg	29
2.7	Miljøvern	31
3	Tekniske data	32
3.1	Bokarosseri	32
3.2	Innbygningsapparater	32
3.3	Laster	33
3.4	Merkeskilt	33
4	Kjøre	34
4.1	Laste kjøretøy	34
4.1.1	Begreper og angivelser	34
4.1.2	Beregne maksimal last	35
4.1.3	Laste og plassere bagasjen	36
4.1.4	Kontrollere reiseliste	37
4.2	Kontrollere kjøretøy	38
4.3	Koble sammen campingvogn og trekkvogn	39
4.3.1	Forutsetninger for kobling	39
4.3.2	12 V-strømforsyning i ekvipasjemodus	40
4.3.3	Tilkobling med "AL-KO"-sikkerhetskobling	42
4.3.4	Frakobling med "AL-KO"-sikkerhetskobling	44
4.3.5	"AL-KO" ATC stabiliseringssystem (ekstrautstyr)	44
4.4	Reise og parkere	45
4.5	Oppstilling av campingvognen på reisemålet	47
4.5.1	Parkere campingvognen	47
4.5.2	Kjøre støttene ut og inn	48



5	Oversikt.....	50
5.1	Bokarosseri.....	52
5.1.1	Nøkler.....	52
5.1.2	Endelt inngangsdør.....	53
5.1.3	Todelt inngangsdør.....	53
5.1.4	Dør- og lukelåser.....	58
5.1.5	Vindu.....	60
5.1.6	Klimaanlegg (ekstrautstyr).....	62
5.1.7	Takluker.....	62
5.1.8	Forteltfeste.....	63
5.1.9	Multifunksjonsbryter lys.....	64
5.1.10	Funksjonsbryter varmeelement, gulvvarme og fyllenivåer.....	64
5.1.11	Røykvarsler.....	64
5.2	Boinnredning.....	65
5.2.1	Sittegruppe.....	65
5.2.2	Soveområde.....	66
5.2.3	Sanitærrområde.....	67
5.2.4	Kjøkkenområde.....	70
5.3	Lasterom.....	71
5.3.1	Skap og hyller.....	71
5.3.2	Søppelbøtte.....	75
5.3.3	TV-brakett.....	75
5.4	Teknisk utstyr.....	76
5.4.1	Elektrisk anlegg.....	76
5.4.1.1	Forsyningsbatteri.....	79
5.4.2	Gassforsyning.....	89
5.4.3	Oppvarming.....	93
5.4.3.1	TRUMA-varme.....	93
5.4.4	Fersk- og spillvannsanlegg.....	95
5.4.5	Varmtvannsberedning.....	97
5.4.5.1	Ved installert TRUMA-varme og TRUMA-varmeelement.....	98
6	Å bo i bobil.....	99
6.1	Innrette campingvognen.....	99
6.1.1	Opprette nettilkobling.....	99
6.1.2	Påfylling av ferskvann.....	99
6.1.3	Tappe ferskvann.....	101
6.1.4	Tappe spillvann.....	101
6.1.5	Bytte gassflaske (standard).....	103
6.1.6	Vedlikehold av gassforsyningen (generelt).....	106
6.1.7	Skifte røykvarslerbatteri.....	106
6.2	Lufting.....	107
6.3	Varme og varmtvannsberedning.....	113

6.3.1	TRUMA-varme	113
6.3.2	Varmtvannsberedning	118
6.3.2.1	Ved installert TRUMA-varme og TRUMA-varmeelement 119	
6.4	Sitte og sove	121
6.4.1	Bygge om sittegruppen	121
6.4.2	Vippekonsoll som sengeforlengelse	125
6.4.3	Innrede belysning	126
6.5	Sanitærområde	127
6.5.1	Bruke dusjen og vaskeservanten	127
6.5.2	Toalettskylning med DOMETIC	127
6.6	Kjøkkenområde	129
6.6.1	Bruk av kombinasjonskokefeltet	129
6.6.2	Bruk av stekeovn med grillfunksjon (ekstrautstyr)	131
6.6.3	Bruke Thetford-kjøleskap	133
6.6.4	Bruke Dometic-kjøleskap	135
7	Vedlikehold	138
7.1	Utvendig rengjøring	138
7.2	Innvendig rengjøring	139
7.3	Forsyningsbatteri (ekstrautstyr)	139
7.4	Sette ut av drift	140
8	Vedlikehold og inspeksjon	142
8.1	Vedlikeholdsplan	143
8.2	Inspeksjonsplan	144
8.3	Dekk og hjul	145
8.3.1	Hjulskifte	149
8.3.2	Dekktrykktabell	153
9	Feil	156
9.1	Bokarosseri	156
9.2	Elektrisk anlegg	157
9.2.1	Feil på standardutstyr	157
9.2.2	Feil på frittstående pakke (ekstrautstyr)	158
9.2.3	Skifte lysmiddel	159
9.3	Gassforsyning	162
9.4	Kokeplass	162
9.5	Oppvarming og varmtvann	163
9.5.1	Feil på TRUMA-oppvarmingen	163
9.6	Kjøleskap	163
9.7	Fersk- og spillvannsanlegg	164
10	Tetthetsgaranti	165



10.1	Garantibevis	165
10.2	Garantibestemmelser	165
10.3	Inspeksjonsplan og inspeksjonsbevis	169
10.3.1	Kjøretøyinformasjon	169
10.3.2	Tetthetskontroll etter 12 måneder	170
10.3.3	Tetthetskontroll etter 24 måneder	171
10.3.4	Tetthetskontroll etter 36 måneder	172
10.3.5	Tetthetskontroll etter 48 måneder	173
10.3.6	Tetthetskontroll etter 60 måneder	174
10.3.7	Tetthetskontroll etter 72 måneder	175
10.3.8	Tetthetskontroll etter 84 måneder	176
10.3.9	Tetthetskontroll etter 96 måneder	177
10.3.10	Tetthetskontroll etter 108 måneder	178
11	Indeks.....	179



1 Introduksjon

Før første gangs start

Før at du skal kunne betjene og bruke din bobil på en fagmessig riktig måte, får du allerede ved overleveringen fra din fagforhandler en omfattende innføring i alle viktige funksjoner.

Utover det gir denne bruksanvisningen deg viktig informasjon om kjøretøyets bruk og innredning. Du må lese bruksanvisningen oppmerksomt allerede før første gangs bruk. Du må alltid følge bruksanvisningens instruksjoner og sikkerhetshenvisninger!

Du må også overholde anvisningene i de vedlagte bruksanvisningene fra produsentene av de installerte apparatene!

Hvis noe skjer: Hjelp ...!

Ved spørsmål angående betjening, pleie, vedlikehold eller reparasjon ber vi deg vennligst henvende deg til den nærmeste autoriserte fagforhandler. Kontaktinformasjonen finner du i den vedlagte forhandlerlisten.

Fagforhandlerne kjenner kjøretøyet ditt og våre nyeste innovasjoner best og kan hjelpe deg raskt og fagmessig riktig.



Introduksjon

1.1 Teknisk dokumentasjon

I dokumentmappen finner du følgende kjøretøydokumenter:

Produsentdokumenter

- Bruksanvisning med inspeksjonshefte for tetthetsgarantien
- Forhandlerliste

Ekstra dokumentasjon

- Bruks- og installasjonsanvisning kjøleskap
- Garanti- og informasjonsbrev for varmeanlegg og varmtvannsbereder
- Bruksanvisning for toalettet
- Bruksanvisning for innbygningskokeapparatet med flytende gass
- Godkjenning for anlegg med flytende gass med kontrollmerke
- Bruksanvisning for sanitæranlegget

Aktualitet

Vennligst ta hensyn til at vi til stadighet videreutvikler våre campingvogner for å forbedre bruksegenskapene. Vi forbeholder oss derfor endringer angående form, utstyr og teknikk på kjøretøyet i forhold til denne bruksanvisningen. Beskrevet er utstyret som er kjent og innført ved redaksjonsslutt. Derfor kan ingen krav som beror på innholdet i bruksanvisningen gjøres gjeldende overfor produsenten.

Oppbevaring

Bruksanvisningen samt den øvrige vedlagte dokumentasjonen vedrørende kjøretøyet og de integrerte apparatene er å betrakte som fast bestanddel av kjøretøyet ditt. De må alltid være tilgjengelige for alle brukerne.

Bruksanvisningen og tilhørende dokumentasjon må alltid oppbevares lett tilgjengelig i kjøretøyet.

Når du selger kjøretøyet må du overlevere alle dokumentene til kjøperen. Hvis du overlater kjøretøyet til andre må dokumentene overleveres til brukeren.

1.2 Symbolforklaring

Sikkerhetsanvisninger og advarsler

Viktige henvisninger er spesielt merket med symboler og signalord. Vennligst overhold de oppgitte henvisningene alltid helt nøyaktig for å unngå personskader samt materielle skader og skader på miljøet.

FARE



Livsfare / Alvorlige helseskader

Dette symbolet sammen med signalordet "FARE" kjennetegner en overhengende fare som fører til dødsulykker eller alvorlige (irreversible) personskader.

ADVARSEL



Alvorlige helseskader

Dette symbolet sammen med signalordet "ADVARSEL" kjennetegner en overhengende fare som kan føre til dødsulykker eller alvorlige (irreversible) personskader.

FORSIKTIG



Helseskader

Dette symbolet sammen med signalordet "FORSIKTIG" kjennetegner en fare som kan føre til lettere (reversible) personskader.

OBS



Materielle skader

Dette symbolet sammen med signalordet "OBS" kjennetegner en situasjon som kan føre til skader på selve produktet eller på gjenstander i nærheten.

Introduksjon

Tips og anbefalinger

MERK



Dette symbolet sammen med signalordet "MERK" kjennetegner nyttige tips og anbefalinger for effektiv håndtering av kjøretøyet og dets innretninger.

Miljøvern

MERK



Dette symbolet sammen med signalordet "MERK" kjennetegner viktig informasjon for miljøbevisst atferd.

Angivelser

Angivelsene "høyre", "venstre", "foran" og "bak" viser alltid til kjøretøyet sett i kjøreretningen.

Mål og vekt er avrundet ("cirka"-angivelser).

Spesialutrustning ("ekstrautstyr") er bare unntaksvis oppført. Ta derfor alltid også hensyn til tilleggsdokumentasjonen.

Begrep

Campingvogn, kjøretøy

er betegnelser på hele kjøretøyet fra luke til baklys inkludert understell (chassis) og bokarosseri.

Bokarosseri

er betegnelsen på påbygget som er montert på understellet, inkludert alle anlegg og installasjoner.

1.3 Registrering

Registreringsplikt

Din campingvogn er et kjøretøy som er registreringspliktig i henhold til veitrafikkloven. Registreringen skjer hos trafikkstasjonen der du bor.

Nødvendige dokumenter

For registreringen trenger du:

- Registreringsdokument del I (vognkort)
- Registreringsdokument del II (vognkort)
- COC-dokument (europeisk registreringsdokument)
- Forsikringsbevis
- Inspeksjonsbevis (hovedinspeksjon: HU)
- Identitetskort eller pass
- Registreringsfullmakt (ved registrering gjennom tredjepart)
- evt. søknad om registrering

Registreringsdokument del II er samtidig eierens eiendomsbevis. Dette må ikke ligge i kjøretøyet!

Kjøretøydokumentene (registreringsdokument del I, forsikringsbevis og inspeksjonsdokumentasjon) gjelder som fullmaktsbrev for å benytte campingvognen og må alltid medbringes. Kjøretøypapirene må derimot aldri oppbevares i eller ved kjøretøyet!

Kjøretøykjennemerking

For å feste kjennemerkene (bilskiltene) finnes det holdere i midten bak.

Husk at det i noen land kreves i tillegg til nasjonalitetsmerket på skiltet et separat nasjonalitetsmerke.

1.4 Nøkler

Ved levering av kjøretøyet for du tre nøkler til:

- Inngangsdør bokarosseri
- Luke gasskasse
- Påfyllingsstuss vanntank
- Toalettluke
- Øvrige serviceluke(r) (hvis aktuelt)



Sikkerhet

2 Sikkerhet

Dette avsnittet nevner alle viktige sikkerhetsaspekter for å gi personene i kjøretøyet optimal beskyttelse samt for en sikker og feilfri bruk av innretningene.

utover det inneholder de etterfølgende kapitler ekstra sikkerhetsanvisninger for å unngå umiddelbare farer ved bruk av apparater og anlegg.

Ta alltid hensyn til de oppførte handlingsanvisningene og hold piktogrammene, skiltene og påskriftene på innbygningselementene alltid i lesbar stand!

2.1 Tiltent bruk

Campingvognen er utelukkende beregnet for privat boformål og frakt av bagasje, og kan brukes i offentlig veitrafikk i henhold til bestemmelsene i veitrafikkloven og veitrafikkregistreringsbestemmelsene.

Campingvognen må ikke brukes til yrkestransport av personer og/eller varer.

Det er ikke lov å transportere usikret last og/eller pakker som ikke kan betraktes som bagasje.

Det er ikke tillatt å oppholde seg i campingvognen under kjøring. Alle passasjerer skal oppholde seg i trekkvognen, sikret med sikkerhetsbelte.

Kjøretøyets kjøreklare totalvekt og det tillatte akseltrykket per akse må ikke overskrides.

Enhver annen bruk av campingvognen enn den som er beskrevet her er forbudt og blir ikke ansett som tiltent.

2.2 Kjøretøyeierens ansvar

Kjøretøyet er konsipert i henhold til teknikkens nyeste stand og bygget i henhold til anerkjente sikkerhetstekniske regler.

Likevel kan en ignorering av bruksanvisningen medføre alvorlige personskader, vesentlige materielle skader på eller i kjøretøyet eller miljøskader.

Kjøretøyeieren er derfor forpliktet til å:

- holde kjøretøyet i en teknisk perfekt og trafikksikker tilstand
- overholde bruksanvisningen til punkt og prikke og garantere at medpassasjerer overholder henvisningene i denne
- overholde de nevnte serviceintervallene og gjennomføre de lovbestemte kontrollene og inspeksjonene
- få gasstiltførselen kontrollert regelmessig av et autorisert fagverksted i henhold til de gjeldende forskriftene
- ikke foreta uautoriserte endringer på kjøretøyet eller på bokarosseriet
- få straks utbedret tekniske feil som kan påvirke sikkerheten til personer og/eller veitrafikken av fagpersoner
- alltid handle miljøvennlig
- informere seg regelmessig om aktuelle bestemmelser og lover som kan inneholde ytterligere plikter



Sikkerhet

2.3 Generelle krav

For din egen og medpassasjerenes sikkerhet må du alltid ta hensyn til følgende henvisninger:

- Personer skal kun transporteres i trekkvognen, aldri i campingvognen.
- Campingvognen må kun brukes når den er i en teknisk feilfri, kjøresikker tilstand.
 - Den tekniske tilstanden må kontrolleres hver gang før reisen starter.
 - Driftsforskriftene og trafikkreglene må alltid følges.
- Kjøretøyet må alltid sikres når du setter det fra deg eller når du forlater det.
 - Sett på parkeringsbremsen.
 - Lås alle dører, luker og vinduer.
- Sørg alltid for å lufte kjøretøyet skikkelig.
 - Tvangsluftings- og avluftingsåpninger må alltid holdes åpne og aldri tildekkes.
 - Under matlagingen og oppvarmingen må oppholdsrommet luftes godt.
- Vær forsiktig ved dører og luker! Det er fare for skade på grunn av klemming.
- Vær obs på gjennomgangshøyder ved av- og påstigning samt ved rengjøring og vedlikehold. Det er fare for skade på grunn av støt.
- Vær alltid forberedt på ulykker.

2.4 Brannvern

Brann og spredning av brann må forebygges!

- Røykvarsleren i taket i bokarosseriet må alltid holdes funksjonell.
 - Før første gangs bruk av kjøretøyet må beskyttelsesfolien i røykvarslerens batteriholder fjernes og batteriet tilkobles for å aktivere røykvarsleren.
 - Ikke heng noe foran eller dekk til åpningene i dekselet til røykvarsleren.
 - Skift det innebygde batteriet i røykvarsleren regelmessig.
 - Den monterte røykvarsleren må byttes ut med en ny hvert tiende år.
- Et sertifisert og testet tørrpulver-brannslukningsapparat (minst 1 kg) må alltid medbringes i kjøretøyet (ikke inkludert i leveransen).
- Brannslukningsapparatet må alltid være lett tilgjengelig og kontrolleres regelmessig. Vær obs på kontrolldatoen.

Unngå brannfarer!

- La aldri barn være alene i kjøretøyet.
- Brennbare materialer må holdes unna varmeanlegg og kokeapparat.
- Bruk aldri bærbare varme- eller kokeapparater.
- Elektriske elementer, som kan utvikle varme når de er i bruk (f.eks. ladere, elektroenheter, lamper), må aldri dekkes til.
- Ikke foreta endringer på de elektriske innretningene og på anlegget med flytende gass. Alle typer reparasjoner må kun utføres av fagpersonale.

Handle riktig ved brann!

Når røykvarsleren gir alarm eller tegn til brann i kjøretøyet:

- Evakuer kjøretøypassasjerer umiddelbart, gi evt. førstehjelp.
- Slå av strømforsyningen og koble den fra nettet.
- Lukk ventilene på gassflaskene.
- Sikre fareområdet rundt kjøretøyet.
- Slå alarm og tilkall brannvesenet.
- Slukk brannen hvis det er mulig uten fare for deg selv eller andre.

Sikkerhet

2.5 Trafikksikkerhet

Kjøring i offentlig trafikk krever alltid spesiell forsiktighet og oppmerksomhet. Ta derfor alltid hensyn til de gjeldende forskrifter på stedet, kjøretøyets driftsforskrifter og etterfølgende henvisninger!

2.5.1 Kjøretøy

Mål og vekt

Campingvogn og trekkvogn utgjør en ekvipasje med store dimensjoner og høy vekt. Ekvipasjens kjøre- og bremseegenskaper er betydelig annerledes enn for et enkelt kjøretøy.

Feil adferd i trafikken – særlig pga. uerfarne førere i ekvipasjene – kan føre til ulykker med alvorlige personskader eller også død.

Tilpass derfor kjøremåten og ta hele tiden hensyn til:

- Under lastning må tillatt kjøreklare totalvekt og tillatt akseltrykk per akse ikke overskrides (→ merkeskilt).
- Ta hensyn til en lengre bremselengde enn ved en personbil.
- Når den automatiske kjøretøystabiliseringen aktiveres – hvis aktuelt – bevar roen, reduser hastigheten.
- Før innkjøring i parkeringshus, underganger, broer, tunneler eller bildekk på ferger må man være oppmerksom på gjennomkjøringsmålene som høyde- og breddeangivelser.
- Legg merke til lokale kjørebegrensninger eller spesielle kjøreanvisninger for campingvogner.
- Campingvognens mål, vekt og kjøreegenskaper kan endre seg ved lastning eller montering av tilbehørsdeler.
- Ved kjøring med campingvognen må det medbringes underlagskiler som må brukes ved parkering i helninger.

MERK



Informasjon om mål, vekt og tillatt last finner du i registreringsdokumentet del I.

Tilhengerdrift

Ved kobling av campingvognen oppstår det fare for personskader i koblingsområdet.

Ta derfor alltid hensyn til:

- Trekkvognen må ha en driftssikker tilhengertrekkordning og en elektrisk pluggforbindelse.
- Campingvognen må være i driftssikker tilstand, ha en gyldig registrering og være konstruert for trekkvognen. Legg merke til den tillatte tilhengerlasten og den maksimale støttelasten (→ registreringsdokumentet del I, bruksanvisninger trekkvogn og tilhengertrekkordning).
- Campingvogn med kollisjonsbremse må ikke til- eller frakobles når bremsen er trykket på.
- Sørg for forskriftsmessig feste ved koblinger med avtakbar kulekrage (→ tilhengertrekkordningens bruksanvisning).
- Når campingvognen skal kobles til eller fra, må man til enhver tid være svært forsiktig.
- Stå ved siden av føreren av trekkvognen for å assistere når vedkommende skal rygge bak til koblingen på campingvognen.
- Ingen personer må oppholde seg i campingvognen eller mellom trekkvognen og campingvognen.
- Det er kun tillatt å gå inn i fareområdet mellom trekkvognen og campingvognen når trekkvogn og campingvogn står helt stille og er sikret med parkeringsbremsene.
- Kontroller først kjøretøybelysningsinnretningene på campingvognen for riktig funksjon rett etter tilkobling og gjennomfør en bremsetest.



Sikkerhet

Dekk og hjul

Slitte dekk og feil trykk i dekkene innskrenker kjøretøyets kjøreegenskaper, og kan medføre ulykker.

Ta derfor alltid hensyn til:

- Felger og dekk må være tillatt for kjøretøyet (→ registreringsdokumentet del I).
- Kontroller regelmessig - f.eks. ved hver tankstopp - at kjøretøyets dekk og lufttrykket i dekkene er i orden (→ avsnittet Dekktrykktabell)
- Skift slitte dekk omgående.
- Trekk til hjulmutrene etter 50 km etter hvert hjulskift og på den første turen.
- Kontroller regelmessig at hjulmutrene sitter godt fast ved lengre turer.
- Ikke bruk dekk som er eldre enn 6 år. Dette gjelder også for reservedekk - også hvis de ikke har blitt brukt.
- Bruk sommer- eller vinterdekk, avhengig av de aktuelle utetemperaturene i reiselandet.
- Sørg for forskriftsmessig profildybde, avhengig av dekkene.
- Avlast hjulene før lange stillestående perioder (jekk f.eks. kjøretøyet opp, avmonter hjulene, konserver hjulene og lagre de tørt og frostfritt på felgstativ).

Bremser

Feil på bremseanlegget kan medføre alvorlige ulykker med døden til følge.

Ta derfor alltid hensyn til:

- Test bremsene før hver tur med tanke på funksjonssikkerhet, regelmessig reaksjon og sporsikkerhet. Reparer mangler omgående og kun på et autorisert fagverksted.
- Foreta aldri forandringer på egen hånd på bremseanleggets byggekomponenter.
- Sikre alltid kjøretøyet med parkeringsbremsen når du parkerer.
- Når campingvognen ikke brukes i lengre tid (≥ 10 måneder), må bremseanlegget kontrolleres av et autorisert fagverksted.
- Ved kjøring med lastet campingvogn på glatte veier og på strekninger med bakker, må man alltid kjøre svært forsiktig og være oppmerksom på at ekvipasjens kjørestabilitet og bremseegenskap er svært redusert.

Kjøretøyutstyr**Påbudt utstyr**

- 2 underlagskiler

Avhengig av lokale bestemmelser i det landet der kjøretøyet ble førstegangsregistrert, kan annet utstyr være forhåndsmontert i kjøretøyet. F.eks. inneholder kjøretøy for førstegangsregistrering i Tyskland:

- 1 innstigningstrinn
- 1 gasstrykkregulator 30 mbar

Anbefalt tilleggsutstyr

- 2 fulle gassflasker (11 kg eller 5 kg)
- 1 vannkanne med helletut som kan settes på eller vannkanne
- CEE-forbindelseskabel for ekstern 230 V-tilkobling
- Adaptersett for ekstern strømtilkobling
- Kabeltrommel (25 m)
- Brannslukningsapparat (minimum 1 kg-slukker)

Sikkerhet

2.5.2 Last

For mye last og feil plassering av lasten virker negativt på kjøretøyets kjøreegenskaper og bremseegenskaper og kan medføre ulykker.

Ta derfor alltid hensyn til:

- Kjøretøyets tillatte kjøreklare totalmasse må ikke overskrides (→ registreringsdokumentet del I).
- Montering av tilbehør og/eller spesialutstyr reduserer den mulige lastekapasiteten.
- Det maksimalt tillatte akseltrykket må alltid overholdes (→ merkeplate).
- Fordel alltid lasten jevnt i hele kjøretøyet. Unngå last bare på en av sidene.
- Plasser aldri tunge gjenstander i skap eller hyller slik at de kan fly framover når du bremser, stopper brått eller kolliderer.
- Plasser lasten slik at tyngdepunktet ligger tett over kjøretøybunnen. Plasser tunge og uhåndterlige gjenstander så langt nede som mulig.
- Løse og bevegelige gjenstander som bagasje, løse bord og senger må sikres slik at de ikke kan skli.
- Lukk og lås dører, skap og lokk før du begynner reisen. Sperr av kjøleskapsdør, skyvedører og dusjdører.
- Under kjøring i mørket må kjøretøybelysningen (lyskaster) tilpasses lasten.

MERK



Informasjon for å beregne den mulige lasten og om riktig plassering av lasten finner du i avsnittet → Lasting av kjøretøyet.

OBS



Kjøretøyskader pga. for tung taklast!

Kjøretøytaket er ikke konstruert for tung taklast og kan bryte sammen.

- Ikke gå opp på kjøretøytaket, ikke gå på det, dekk det til eller overbelast det, ikke klatre på det.
- Et kjøretøy som er parkert utendørs om vinteren, må alltid holdes fritt for snø og is.

2.5.3 Kjøre

Før turen

Usikret last, ikke kjøreklar kjøretøystilstand og/eller tekniske mangler kan medføre ulykker med alvorlige skader og døden.

Ta derfor før turen starter hele tiden hensyn til:

- Fjern avleiringer som grener, kvister, løv, snø og is fra kjøretøyets tak.
- Kontroller signal- og belysningsinnretningene for funksjon.
- Kontroller at bremses og rattet fungerer feilfritt.
- Kontroller at felger og dekk er i korrekt tilstand. Still inn korrekt lufttrykk i dekkene.
- Bagasje og løse gjenstander må stues på en sikker måte. Sørg da for en jevn fordeling i kjøretøyet.
- Lukk og sikre alle indre- og ytterdører, serviceluker, vinduer og takluker.
- Slå sammen og sikre hevetaket – hvis relevant.
- Lukk og sikre skap, kjøleskapsdører, dekkplater på kokeren og oppvaskkummen i oppholdsrommet.
- Fest justerbare bord og senger.
- Skyv evt. TV-konsollen inn og sikre den. Lukk luken til TV-rommet og sikre TV-skuffen mot vridning.
- Koble kjøleskapet om til 12 V-strømforsyning.
- Steng hurtiglukkerventilen og gassflaskeventilen.
- Ta bort underlagskilene og kjør inn kjøretøystøttene.



Sikkerhet

Under kjøringen

Ignorering av lokale trafikkregler kan medføre ulykker med alvorlige skader og døden.

Under kjøring av trekkvognen må man derfor alltid ta hensyn til:

- Følg alltid lokale trafikkregler.
- Kjørestilen må alltid tilpasses de aktuelle vei- og trafikkforholdene, ekvipasjens totalvekt og mål.
- Ta hensyn til kjørebegrensninger for campingvogner.
- Pass alltid på gjennomkjøringsmålene som høyde- og breddeangivelser før innkjøring i parkeringshus, underganger, broer, tunneler eller bildekk på ferger.
- Åpne aldri dørlåsene under kjøringen.
- Unngå plutselig og brå bremsing.
- Kjør langsomt og forsiktig på veier med dårlig veidekke.
- Unngå å sette kjøretøyets understell på ramper (f.eks. ved ferger) eller når du kjører over ujevnheter og rygger.

Etter turen

Usikrede kjøretøyer kan rulle bort og forårsake alvorlige skader og store materielle skader.

Vær derfor alltid oppmerksom på følgende når campingvognen skal stanses og parkeres:

- Parker aldri campingvognen i bratte bakker, skrenter, helninger eller skråninger.
- For å parkere campingvognen må alltid parkeringsbremsen trekkes til først. Sett deretter underlagskiler.
- I mindre skrenter, helninger eller skråninger settes underlagskilene foran og bak ett eller flere hjul. Sikre samtidig hjulene med underlagskilenes krumme flate.
- Ikke misbruk underlagskilene for å jevne ut ujevnheter i terrenget eller på veiene.
- Kjør støttene ut for å parkere campingvognen.
- Fjern snø og is fra kjøretøyet hvis det snør. Den tillatte taklasten på 75 kg må ikke overskrides.

2.6 Driftssikkerhet

2.6.1 Gassforsyning

Generelt

Gassforsyningsanlegget er installert og testet i henhold til DIN EN 1949, samt trykk- og tetthetsprøvd i henhold til DVGW-anbefalingen G 607. Gasstestsertifikatet og kontrollmerket på kjøretøyet mister gyldigheten sin ved alle typer forandringer på gassforsyningsanlegget etter at du har mottatt kjøretøyet.

- Overhold også alltid bruksanvisningene til de installerte gassapparatene i tillegg til de etterfølgende henvisningene.
- Ha alltid bruksanvisningene til gassapparatene i kjøretøyet og oppbevar de til en hver tid lett tilgjengelig.

Defekte gassapparater og forsyningsledninger kan begynne å brenne eller eksplodere og forårsake meget alvorlige skader. Gasslekkasje kan medføre kvelning.

Ta derfor alltid hensyn til:

Kontrollplikt

- Gassforsyningen må kontrolleres minst hvert 2. år av et autorisert fagverksted. Dette gjelder også for ikke registrerte kjøretøyer. Overhold lokale forskrifter.
- Ikke foreta forandringer på gassanlegget på egen hånd. Reparasjoner og utskiftning av gassapparater må kun utføres av et autorisert fagverksted.
- Kontroller tenningsikringen regelmessig for funksjon. Tenningsikringer må lukke (hørbar klikking) gasstilførselen innen ett minutt etter at gassflammen har slokket.
- Kontroller gassslagen på trykkregulatoren hver gang du bytter gassflaske. Den må ikke være porøs eller revet av. Ved behov skiftes gass-slangen ut av et autorisert fagverksted.

Sikkerhet

Bruk av gassapparatene

- Bruk kun kontrollerte og intakte gassapparater og -flasker (11-kg- eller 5-kg-flasker).
- Åpne hurtiglukkeventilen av et gassapparat kun når gassapparatet er i bruk, hold den ellers lukket.
- Åpne takluken før du tar i bruk gasskokeren.
- Ikke bruk gasskokeren til oppvarming.
- Ved gasslukt, høyt gassforbruk, synlige defekter eller andre uregelmessigheter, gjør straks følgende:
 - Slå av alle gassapparater
 - Lukk hovedstoppeventilen på gassflaskene
 - Ikke røy eller tenn åpne flammer
 - Ikke slå på lamper eller andre elektriske apparater
 - Åpne vinduer og dører og luft kupéen godt
- Ikke bruk butangass om vinteren, fordi det kun forgasser til 0 °C. Propangass forgasser til minus 42 °C.

Gassflasker, trykkventiler og gassflaskekasser

- Koble kun til gassflasker som inneholder propan- eller butangass eller en blanding av disse to.
- Gassflasker skal prinsipielt bare medføres i gassflaskekasser.
- Still alltid opp gassflaskene loddrett i gassflaskekassen, og surr dem fast slik at de ikke dreies.
- Bruk kun trykkregulatorer som er fast stilt inn på 30 mbar utgangstrykk.
- Koble alltid til trykkregulatoren på forskriftsmessig måte:
 - Ved direkte tilkobling uten gasstrykkregulatorsett (ekstrautstyr) skal trykkregulatoren kobles direkte til gassflaskeventilen.
 - Ved bruk av et gasstrykkregulatorsett (f.eks. DuoComfort eller SecuMotion, begge ekstrautstyr) er trykkregulatoren montert i den stive fastledningen. I dette tilfellet kobles gassflaskeventilen til trykkregulatoren via en godkjent gass-høytrykkslange.
- Trykkregulatoren eller gass-høytrykkslangen skal alltid bare trekkes til for hånd (være oppmerksom på venstregjenger!). Ikke bruk verktøy.
- Gassflaskeventiler må alltid være fritt tilgjengelige.
- Gassflaskekassen skal ikke brukes som oppbevaringsrom.
- Ventilasjonen i gassflaskekassen må ikke tildekkes.
- Hold gassflaskekassen låst for uvedkommende.



Kjøre og sette kjøretøyet fra seg

- Lukk gassflaskeventilen og hurtiglukkeventilene på gassapparatene før du starter turen.
- Ikke bruk gassapparater under fylling av drivstoff, på ferger, i garasjer og parkeringshus. Eksplosjonsfare!
- Lukk hurtiglukkeventilene til gassapparatene og gassflaskeventilene ved lengre perioder uten bruk.
- Sørg for å få kontrollert gassforsyningen av et autorisert fagverksted med tanke på tetthet og funksjon før du tar det i bruk igjen etter en lengre periode uten bruk (≥ 10 måneder).

Sikkerhet

2.6.2 Elektrisk anlegg

Generelt

Kjøretøyet har et spenningsforsyningsanlegg for:

- a. Kombinert drift, dvs. 230 V-inngang fra CEE-stikkontakten og bruk av 230 V-forbrukere samt 12 V-forbrukere, siden det er installert en 12 V-omformer i campingvognen.
- b. 12 V-drift fra trekkvognen når campingvognen er koblet til og den 13-polede stikkontakten på trekkvognen er fullstendig tilordnet.

MERK



Ved ettermontering av tilhengerkobling med stikkontakt blir ofte pol 10-13 ikke tilordnet!

Alle utvendige lys som er påkrevet i trafikken, som på trekkvognen, blir slått på.

I tillegg sikres en nødbelysning i campingvognen (unntak for den frittstående pakken (ekstrautstyr)). Den inkluderer følgende 12 V-forbrukere:

- Taklys
- Vannpumpe
- Lys på toalettet
- Elektrisk toalett

Under kjøring forsynes i tillegg kjøleskapet med ladeledningen, så framt motoren i trekkvognen starter og dynamoen går.

MERK



Ved ufullstendig tilordning av den 13-polede stikkontakten på kjøretøyet, er det ikke mulig å bruke kjøleskapet.

MERK



På trekkvogner som overholder EURO-6-standarden, kan det hende at kjøretøycomputeren slår av ladeledningen til kjøleskapet for å redusere drivstofforbruket.

Hvis en frittstående pakke (ekstraustyr) er installert, forsynes ikke inneområdet med 12 V fra trekkvognen. Dette skjer utelukkende ved hjelp av forsyningsbatteriet i campingvognen. Når 12 V-hovedbryteren slås på, er hele 12 V-strømnettet i inneområdet tilgjengelig umiddelbart.

Under kjøring forsynes kjøleskapet og forsyningsbatteriet med strøm fra dynamoen. Når motoren i trekkvognen er slått av, kan kjøleskapet kun brukes med gass eller med ekstern 230 V. 12 V-forsyning til kjøleskapet i stillstand fra forsyningsbatteriet er ikke tilgjengelig.

MERK



Innhent informasjon om plugg- og tilkoblingssystemer på reisemålet før utenlandsreiser. Adaptere kan kjøpes.

Å ta på spenningsførende deler medfører alvorlige helseskader eller døden. Feil tilkobling eller ødelagte elektriske apparater kan forårsake brann.

Ta derfor alltid hensyn til:

Ekstern nettilkobling

- Kontroller før tilkoblingen at det eksterne forsyningsnettet tilsvarer det elektriske anlegget til kjøretøyet.
- Det eksterne strømforsyningsanlegget må være sikret med en jordfeilbryter (FI-bryter 30 mA).
- Bruk kun en tilkoblingsledning med følgende egenskaper:
 - fleksibel CEE-gummislangeledning for utvendig bruk
 - Tverrsnitt minst 3 x 2,5 mm²
 - Plugg og kobling med jordingskontakt
- Tilkoblingspunktet må ikke være lengre unna enn 25 m.
- Ved bruk av kabeltromler må kabelen vikles av fullstendig for å unngå at kabelen overopphetes.
- Legg kabelen slik at ingen kan snuble i den, evt. marker kabelløpet.



Sikkerhet

Elektrisk anlegg og apparater

- Koble kun til kontrollerte og intakte apparater.
- Koble apparater straks fra strømforsyningen om bord hvis du oppdager defekter eller feil eller utvendige skader på de.
- Gjentakende kontroll av faglært elektriker.
 - Årlig ved hyppig bruk
 - Hver 3. år ved sjeldnere bruk
 - Betjen jordfeilkontrolltasten hvert halvår
- Alt arbeid på anlegget, reparasjoner eller utskifting av elektroniske apparater skal utelukkende gjøres av et autorisert fagverksted.
- Før noe som helst arbeid påbegynnes på anlegget, må alle elektriske forbrukere som lamper, TV, radio og andre apparater slås av, den eksterne strømforsyningen kobles fra, forsyningsbatteriet (hvis installert) kobles fra.
- Kontroller funksjonen til den installerte jordfeilbryteren i sikringsskapet regelmessig.
- Kortslutt, manipuler eller reparer aldri automatsikringer eller smeltesikringer.
- Skift defekte sikringer først når feilårsaken er kjent og utbedret.
- Skift defekte sikringer alltid med nye originalsikringer med angitt strømstyrkeverdi.

2.6.3 Sanitæranlegg

Campingvognen er som standard utstyrt med en ferskvannstank og et toalett. En 25-l-spillvannstank (ekstra utstyr) med hjul er tilgjengelig som spesialutstyr.

ADVARSEL



Helsefare på grunn av kjemiske stoffer!

For toalettshygiene er det nødvendig å bruke helseskadelige kjemiske rengjøringsmidler.

- Følg alltid produsentens anvisninger på forpakningen og bruk forsiktig.

OBS



Materielle skader på grunn av langvarig stans eller frost!

Hvis kjøretøyet ikke varmes opp om vinteren, kan det oppstå frostskaider på sanitæranlegget.

Lengre stans kan føre til forurensinger på grunn av algevekst i sanitæranlegget.

- Hold alltid sikkerhets-tappeventilen fri for smuss og is.
- Ved fare for frost eller ved langvarig stans, må vanntanker, beholdere, slanger og ledninger tømmes helt. La pumpen gå på tomgang i ca. 5 minutter for å unngå frostskaider på grunn av vannrester i pumpen.

MERK



Spillvann, avføring og kjemiske substanser kan forårsake alvorlige miljøskader.

- *Tøm spillvanns- og kloakktanken på dertil bestemte tømmesteder.*

Sikkerhet

Hygiene

ADVARSEL



Helsefare på grunn av groing og bakterier i drikkevannet!

Forurenset drikkevann kan føre til alvorlige infeksjoner.

- Desinfiser ferskvannsanlegget til kjøretøyet før førstegangs bruk, og skyll deretter grundig med drikkevann.
 - Bruk kun vann fra forsyningsanlegg som har drikkevannskvalitet.
 - Fylleslangen og -beholderen må være godkjent for drikkevann.
-

- Ferskvann har kort holdbarhet! Skyll ferskvannstanken, ledningene og vannkranene med mye ferskvann før hver bruk.
- Desinfiser ferskvannstanken regelmessig. Spesielle desinfeksjonsmidler fås kjøpt i handelen. Produsentens anvisninger på desinfeksjonsmiddelets forpakning samt lokale bruksforskrifter og lov om vassdrag og grunnvann må følges.
- Spillvannstank og kloakkbeholder må alltid håndteres med hygieniske hansker fra faghandelen, evt. må tilsølte steder på huden vaskes grundig.
- Tøm spillvannstank og kloakkbeholder kun på dertil egnede tømmestasjoner og aldri i naturen. Ved behov får du informasjon om den nærmeste muligheten fra kommuneadministrasjonen.

2.7 Miljøvern

Renslighet

En ekte campingentusiast etterlater oppstillingsplassen sin alltid ren og ryddig. Oppfør deg alltid sånn at du er velkommen tilbake overalt!

Mange byer og kommuner har spesielle oppstillingsplasser for bobiler, med alle nødvendige forsynings- og avfallshåndteringsanlegg.

Avfall

De må kildesortere glass, papir, kunststoff og kjøkkenavfall og legge denne typen avfall i de respektive søppelcontainerne for resirkulerbart avfall. Spør eventuelt etter mulighetene for resirkulering og behandling av søppel i kommuneadministrasjonen.

Husk: Husholdningsavfall må ikke kastes i avfallsbeholderne som finnes på raste- og parkeringsplasser!

Spillvann

Spillvann må ikke slippes ut i kloakk-kummer eller i naturen!

Tøm spillvanns- og kloakktank kun på anviste tømmesteder på campingplasser eller spesielt utstyrte kommunale oppstillingsplasser.

Toalettkjemi

Bru bare miljøvennlige og biologisk nedbrytbar toalettkjemi med lav dosering i toalettet!



Tekniske data

3 Tekniske data

Generelt

Dette kapitlet inneholder et utvalg av viktige tekniske data. En fullstendig oversikt over alle tekniske opplysninger fins i prislisten og den vedlagte bruksanvisningen til de installerte apparatene.

3.1 Bokarosseri

Angivelse	Verdi	Enhet
Fyllnivå ferskvannstank	44	l
Volum spillvannstank ¹⁾	25	l
Kapasitet forsyningsbatteri ¹⁾ , min.	60	Ah

¹⁾ Spesialutstyr (informasjon om spesialutstyr → kapitlet "Oversikt").

3.2 Innbygningsapparater

Innbygningsapparatenes tekniske data finner De i de respektive bruksanvisningene. De finnes i bobilens dokumentmappe. Dette gjelder - avhengig av valgt utstyr - dokumenter for:

- Kjøkkenapparater (f.eks. kjøleskap, stekeovn, grill)
- Varmeanlegg, bereder, toalett
- Elektrostyring, oppladbart batteri, lader
- Spesialønsket utstyr (f. eks. grill)

3.3 Laster

OBS

**Kjøretøyskader pga. for tung taklast!**

Kjøretøytaket er ikke konstruert for tung taklast og kan bryte sammen.

- Ikke gå opp på kjøretøytaket, ikke gå på det, dekk det til eller overbelast det, ikke klatre på det.
- Et kjøretøy som er parkert utendørs om vinteren, må alltid holdes fritt for snø og is.

Avhengig av valgt utstyr er campingvognen utstyrt med forskjellige lasteenheter.

Den maksimalt tillatte belastningen av disse komponentene er:

Lasteenhet	Maks. vekt
Gasskasse	50 kg
Køyesenger	80 kg
Klappsenger	50 kg

3.4 Merkeskilt

Merkeskiltet er plassert i oppbevaringsrommet i front. I tillegg er chassisnummeret preget inn i høyre dragstolpe under karosseriet.

Merkeskiltet må ikke endres eller fjernes. Det må alltid være i lesbar stand.

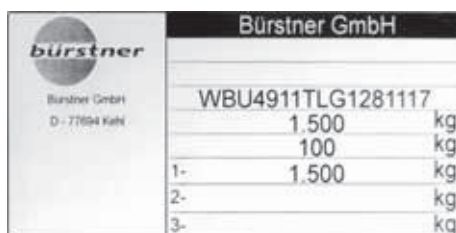

Fig. 1: Merkeskilt

Merkeskiltet har følgende opplysninger:

- Produsent
- ETG-nr.
- BÜRSTNER-understell-nr.
- Tillatt totalvekt
- Tillatt akseltrykk aksel 1
- Tillatt akseltrykk aksel 2
- Tillatt støttelast
- Typebetegnelse



Kjøre

4 Kjøre

Prinsipielt

Overhold alltid regionale, lovgitte trafikkforskrifter når du kjører med campingvognen. Planlegg reisen grundig på forhånd. Kjør miljøbevisst og forsiktig.

Husk at ekvipasjen har vesentlig større dimensjoner og langt høyere vekt enn en enkelt personbil. Husk alltid at ekstra bestemmelser gjelder ved kjøring med en campingvogn.

Kjøring med en campingvogn er ofte også beskrevet i bruksanvisningen for trekkvognen. Ha alltid denne bruksanvisningen om bord og ha den tilgjengelig for alle som skal kjøre kjøretøyet. Følg alltid henvisninger og handlingsinstruksjoner som står der.

Ta utover dette også hensyn til henvisningene i kapitlet "Sikkerhet".

4.1 Laste kjøretøy

4.1.1 Begreper og angivelser

Teknisk tillatt totalvolum

Kjøretøyets totalvolum som ikke må overskrides. Angivelse → registreringsdokument del II

Vekt i kjøreklar tilstand

Tomvekt inkl. vekten til basisutstyret som er nødvendig for å kjøre og bruke kjøretøyet på tiltenkt måte (inkl. ferskvann, gass, underlagskiler, kabeltrommel osv., uten spesialutstyr). Angivelse → registreringsdokument del II

Last

Vekt av alle medbrakte gjenstander inkl. bagasjen, gjenstander til personlig bruk (personlig utstyr) samt integrert kjøretøy-spesialutstyr.

Spesialutstyr

Utstyr, som tilbys av produsenten utover standardutstyret og som evt. kjøpes av kunden etter ønske eller som er blitt ettermontert, f.eks. satellitmottaker, stekeovn, klimaanlegg.

Personlig utstyr

Vekt av alle gjenstander som medbringes i campingvognen og som ikke er inkludert i den ovenfor nevnte oppstillingen, f.eks. matvarer, reisedekketøy, radio, TV, klær, sengetøy, leker, bøker, toalettartikler, sykler, båter, surfebretter, sportsutstyr. Disse gjenstandene må i hvert fall tas hensyn til ved beregningen, uavhengig av hvor de er plassert.

For personlig utstyr kan man beregne en gjennomsnittsverdi på 20 kg/person pluss 10 kg/m kjøretøylengde, forutsatt at det faktiske individuelle behovet ikke avviker betydelig fra denne verdien.

4.1.2 Beregne maksimal last**Regneeksempel**

Angivelse	Verdi
Teknisk tillatt totalvolum	1600 kg
Derav vekt i kjøreklar tilstand (inkl. basisutstyr som f.eks. gass, friskvann)	- 1350 kg
Den maksimale lasten utgjør	= 250 kg
Personlig utstyr (for 4 personer à 20 kg)	+ 80 kg
Gen. utstyr (10 kg/m kjøretøylengde)	+ 50 kg
Utstyr etter spesielt ønske	+ 35 kg
Den generelle ekstra lasten utgjør	= 165 kg
Resterende mulig last	= 85 kg

Kjøre

4.1.3 Laste og plassere bagasjen

Informere deg før lastning om plasseringen og fordelingen av lasterommene i kjøretøyet (→ avsnitt "Lasterom"). Ta også hensyn til kapittel "Sikkerhet"!

Riktig fordeling av bagasjen

1. Kontroller at alle vekter er korrekt tatt hensyn til!

MERK



Ta også med bøker, fritids-/sportsutstyr, matvarer osv. når du beregner vekten!

2. Fordel bagasjen jevnt etter den enkelte bagasjens vekt:

- Ta ved tunge gjenstander (f.eks. teltstenger, hermetikk) hensyn til maks. akseltrykk og plasser de
 - i lastehyller som ligger langt nede, der dørene ikke åpner seg i kjøreretningen eller
 - festet på en sikker måte på gulvet i boområdet slik at de ikke kan skli.
- Legg lette gjenstander (klær) inn i klesskapet og i klapphyllene.

4.1.4 Kontrollere reiseliste

Før reisen må du på nytt kontrollere alle nødvendige reisedokumenter og utstyr ved hjelp av følgende liste.

Utvid denne listen etter eget behov.

Kontroller

- Alle kjøretøysdokumenter om bord (bruksanvisninger for campingvognen, trekkvogn, innbygningsapparater, utstyr)
- Registreringsdokument del I hos føreren
- Forsikringskort
- Reisedokumenter for alle passasjerer
- Betalingsmidler for transittlandene og reisemålene
- Reiserute, veikart, informasjon om landene
- Bagasje fullstendig og lastet på riktig måte
- Nødvendig attest fra dyrlegen for medreisende husdyr for transittlandene og reisemålene
- Kjent med trafikkforskrifter som gjelder for campingvognen i transittlandene og på reisemålene

Kjøre

4.2 Kontrollere kjøretøy

ADVARSEL



Fare for personskader og ulykker på grunn av feil på kjøretøyet!

Mangler på og i kjøretøyet kan medføre ulykker med alvorlige skader og døden som følge.

- Før hver start kontrolleres kjøretøyets og lastens tilstand og kjøredyktighet.

Ta kopi av listen nedenfor og supplér den etter behov, og sett et kryss i hver linje for hver punkt som er oppfylt før du starter.

Arbeider og kontroller som må gjennomføres rett før start	✓
1. Fjern avleiringer som grener, kvister, løv, snø og is fra kjøretøyet og spesielt taket.	
2. Kontroller signal- og belysningsinnretningene for funksjon.	
3. Kontroller at bremses og rattet fungerer feilfritt.	
4. Kontroller at felger og dekk er helt i orden. Still inn korrekt lufttrykk i dekkene.	
5. Kontroller at lasten er riktig fordelt og festet.	
6. Lukk og lås alle inner- og ytterdører, serviceluker og takluker.	
7. Slå sammen og sikre hevetaket – hvis montert.	
8. Lukk og sikre skap, kjøleskap, dekkplater på kokeplaten og oppvaskkummen.	
9. Sett fast justerbare bord og senger.	
10. Skyv inn TV-konsollen og sikre den. Steng luken eller sikre konsollen mot vridning.	
11. Koble kjøleskapet om til 12 V-strømforsyning.	
12. Fjern ekstern 230 V-strømforsyning med CEE-stikkontakt.	
13. Steng gassflaskeventiler og hurtiglukkeventiler.	
14. Ta bort underlagskilene og kjør inn kjøretøystøttene.	

4.3 Koble sammen campingvogn og trekkvogn

4.3.1 Forutsetninger for kobling

Sikkerhet

ADVARSEL



Fare for personskader ved opphold mellom campingvogn og trekkvogn!

Når trekkvognen skal rygges, kan personer mellom kjøretøyene komme i klem og få alvorlige skader.

- Når trekkvognen rygges, er det ikke tillatt å oppholde seg mellom kjøretøyene.
- Bistå føreren av trekkvognen under rygging. Vær oppmerksom på personer i nærheten eller som nærmer seg.
- Før kobling må man vente til trekkvognen har kjørt helt bak til campingvognen, motoren er slått av og håndbrekket satt på.
- Alternativt kan campingvognen skyves fram til trekkvognen.

OBS



Materielle skader pga. overskridelse av tillatte verdier!

Hvis tillatte verdier overskrides under kobling, kan det oppstå skader på trekkvognen og/eller campingvognen.

Under kobling må du være oppmerksom på at følgende verdier ikke overskrides:

- Tillatt tilhengerlast
- Tillatt støttelast
- Tillatt bakaksellast for trekkvognen
- Tillatt totalvekt for trekkvogn og campingvogn

Informasjon om tillatte verdier finner du i kjøretøypapirene for trekkvognen og på merkeskiltet på campingvognen.

Kjøre

Tilhengerkoblingens konstruksjon avhenger av campingvognens modellutførelse og valgt utstyr.

Mer informasjon om håndtering av tilhengerkoblingen finner du i den vedlagte bruksanvisningen fra produsenten.

- Før tilhengerkoblingen skal brukes første gang, må bruksanvisningen fra produsenten leses nøye, særlig sikkerhetsanvisningene!

Forutsetninger

Forutsetninger for kobling:

- Støttehjulet er senket ned på bakken og sikret slik at det tar opp støttestelen fra draget.
- Campingvognens parkeringsbrems er trukket til.

4.3.2 12 V-strømforsyning i ekvipasjemodus

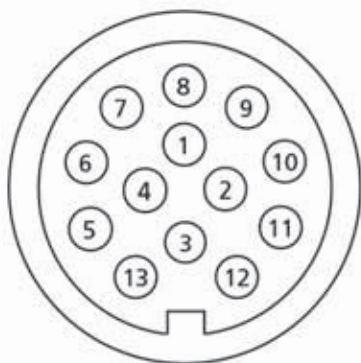

Fig. 2: 13-polet støpsel

13-polet støpsel

En 12 V-strømforsyning til campingvognen i tilkoblet tilstand er kun sikret hvis trekkvognen og campingvognen er forbundet med et 13-polet støpsel.

Kontakt nr.	Strømkrets	Ø leder mm / farge
1 / L	Blinklys venstre	1,5 / gul
2 / 54 g	Tåkelys bak	1,5 / blå
3 / 31	Jord (for strømkretskontakt 1-8)	1,5 / hvit
4 / R	Blinklys høyre	1,5 / grønn
5 / 58 R	Høyre baklys, markeringslys, begrensingslys og nummerskiltlys	1,5 / brun
6 / 54	Bremselys	1,5 / rød
7 / 58 L	Venstre baklys, markeringslys, begrensingslys og nummerskiltlys	1,5 / svart
8	Ryggelys	1,5 / rosa
9	Strømforsyning (permanent pluss)	2,5 / oransje
10	Ladeledning pluss (kjøleskap)	2,5 / grå
11	Jord (kjøleskap)	2,5 / hvit/svart
12	Koding for koblet tilhenger (ledig)	1,5 / hvit/blå
13	Jord (for strømkretskontakt 9)	2,5 / hvit/rød

Informasjon**MERK**

For sikker drift av 12-Voltsforbrukere i campingvognen under kjøring må man sørge for at trekkbilen har tilstrekkelig spenning tilgjengelig. På noen biler kan det hende at bilens batteristyring slår av forbrukere for å beskytte batteriet. Bilrodusenten gir opplysninger om dette.

Kjøre

4.3.3 Tilkobling med "AL-KO"-sikkerhetskobling



Fig. 3: Grunnstilling

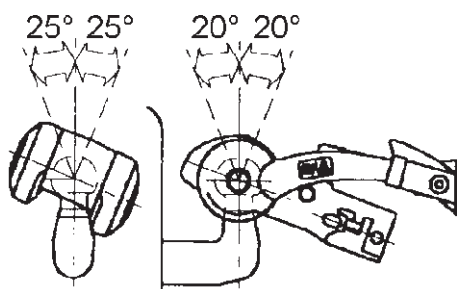

Fig. 4: Maksimale svingområde for kulekoblingen på tilhengerkulen på trekkvognen.



Fig. 5: Kulekobling åpnet

- 1 Koblingshåndtak, posisjon åpen
- 2 Stabiliseringshendel, åpen

ADVARSEL



Fare for personskader og ulykker hvis campingvognen løsner!

Hvis campingvognen kobles til feil, kan den løsne og forårsake alvorlige ulykker med døden til følge.

- Kulekoblingen på trekkvognen må være fri for fett og andre rester.
- Friksjonslag som er tilsmusset av fett, må byttes ut omgående, ikke rengjøres.
- Ikke overskrid kulekoblingens maksimale svingområde.
- Etter hver tilkobling må man kontrollere at koblingen sitter som den skal og at forbindelsen mellom kjøretøyene i ekipasjen er god og sikker.

- Maksimale tillatt vertikale svingområde: $\pm 25^\circ$
- Maksimale tillatt horisontale svingområde: $\pm 20^\circ$

Kobling

1. Løsne parkeringsbremsen på campingvognen og plasser campingvognen med kulekoblingen nøyaktig over tilhengerkulen på trekkvognen.
2. Trekk til parkeringsbremsen igjen.
3. Trekk koblingshåndtaket (1) opp.
4. Sveiv støttehjulet langsomt ned og sett den åpne kulekoblingen på tilhengerkulen på trekkvognen.

MERK



Ved hjelp av støttelasten går kulekoblingen automatisk og hørbart i inngrep, koblingshåndtaket går da tilbake til utgangsposisjon.

5. Trykk koblingshåndtaket (1) godt ned for hånd.
6. Kontroller at koblingen sitter godt fast.
Kulekoblingen er riktig koblet til når den grønne kanten på sikkerhetsindikatoren (\rightarrow Fig. 6) er synlig.
7. Legg sikkerhetsvaieren rundt koblingen på trekkvognen og fest den med karabinkroken på selve sikkerhetsvaieren.



Fig. 6: Sikkerhetsindikator

8. Plugg strømkabelen fra campingvognen inn i tilhengerstikkkontakten på trekkvognen.
9. Kontroller belysningen (baklys, bremselys, blinklys, ryggelysbegrensningslys) på campingvognen.
10. Løsne parkeringsbremsen på campingvognen igjen før du begynner å kjøre.



Fig. 7: Slitasjeindikator

Slitasjeindikator

1. Koble til tilhengeren.
2. Åpne stabiliseringshendelen (2).
3. Lukk stabiliseringshendelen (2) til du merker motstand (friksjonslag ligger an på tilhengerkulen på trekkvognen, men er ennå ikke strammet).

Grønt merke synlig:

- Friksjonslag foran og bak i orden
- Kulekobling i orden

Grønt merke ikke lenger synlig:

- Friksjonslag foran og bak slitt → Bytt friksjonslag
- Ø kulekobling < 49 mm



Pilens posisjon	Tilstand
Pil under merket 1-grønn	Som ny
Pil over merket 1-rød	Friksjonslag venstre og høyre slitt → Bytt friksjonslag
Pil på merket -2	AKS er lukket

Kjøre

4.3.4 Frakobling med "AL-KO"-sikkerhetskobling

MERK



Når campingvognen skal kobles fra, må påløpsinnretningen være slakket og foldebelgen må være strukket ut.



Fig. 8: "AL-KO"-sikkerhetskobling

1. Trekk til parkeringsbremsen på campingvognen.
2. Løsne sikkerhetsvaieren og ta den av trekkvognen.
3. Løsne strømkabelen fra trekkvognen og plasser den forskriftsmessig i støpselholderen på campingvogndraget for å unngå at det kommer vann inn i den.
4. Sett støttehjulet ned på bakken, sikre og skru det nedover til campingvogndraget løfter seg litt opp.
5. Trekk stabiliseringshendelen (2) opp så langt det går.
6. Trekk koblingshåndtaket (1) opp og hold det fast.
7. Skru støttehjulet videre nedover til kulekoblingen løfter seg helt opp fra tilhengerkulen på trekkvognen.
8. Sett koblingshåndtaket (1) og stabiliseringshendelen (2) tilbake i utgangsposisjon.

4.3.5 "AL-KO" ATC stabiliseringssystem (ekstrautstyr)



Fig. 9: ATC stabiliseringssystem

AL-KO ATC stabiliseringssystem kontrollerer campingvognens kjøreegenskap permanent.

I en kjøresituasjon der campingvognen kan begynne å slingre, registrerer tverrakselerasjonssensorene i ATC-styringselektronikken selv den minste sidebevegelse. Campingvognen bremses mykt ned, uten at føreren griper inn. Noen sekunders bremsing er tilstrekkelig til at ekipasjen igjen er i en sikker kjøretilstand.

- Følg den vedlagte bruksanvisningen fra produsenten

4.4 Reise og parkere

Reise

ADVARSEL



Fare for personskader og ulykker pga. feil adferd!

Ekvipasjen bestående av trekkvogn og campingvogn har store dimensjoner og høy vekt. Feil handlemåte kan medføre ulykker med alvorlige skader eller døden.

- Ta hensyn til endrede kjøreegenskaper, lengre bremsestrekning, høyere totalvekt og større dimensjoner.
- Tilpass alltid kjøremåten til de aktuelle vei- og værforholdene.
- Overhold lokale trafikkbestemmelser.
- Vær oppmerksom på avvikende bestemmelser for campingvognekvipasjer i transittland og på reisemålet.



Parkere

ADVARSEL



Fare for personskader på grunn av usikret kjøretøy!

Usikrede kjøretøyer kan rulle og forårsake alvorlige personskader og materielle skader.

- Sett i aldri fra deg kjøretøyet, eller parker, i bakker, skråninger, helninger eller skrenter.
- Sikre alltid kjøretøyet når du parkerer eller setter det fra deg med underleggskilene mot at det ruller bort ukontrollert.

1. Slå av motoren i trekkvognen.
2. Sett den i gir. På kjøretøy med automatgir, sett girspaken i parkeringsstilling "P".
3. Trekk til trekkvognens parkeringsbrems.

Hvis campingvognen skal parkeres uten trekkvogn:

1. Trekk til campingvognens parkeringsbrems.
2. Sett underlagskilene foran og bak et eller flere hjul på campingvognen ved bakker, helninger eller skråninger.

MERK



Underlagskilene må ikke brukes for å utjevne ujevnheter i terrenget.

4.5 Oppstilling av campingvognen på reisemålet

4.5.1 Parkere campingvognen

Velge oppstillingsplass

For å kunne benytte alle tekniske innredningene som kjøretøyet har optimalt og feilfritt, bør oppstillingsplassen velges ut etter følgende kriterier:

- Bærende, vannrett jevnt underlag.
- Elektrisk strømtilkobling i umiddelbar nærhet (maks. opptil 25 m unna).
- Ferskvanns- og spillvannstilkoblinger samt registrert resirkuleringsstasjon rett i nærheten.
- Oppstillingsplassen må være tilstrekkelig stor, slik at alle dører og serviceluker er tilgjengelige etter at kjøretøyet er satt på plass.

Stille opp campingvognen

1. Koble fra campingvognen, skyv den inn på oppstillingsplassen og juster den til ønsket posisjon.
2. Sett på parkeringsbremsen godt.
3. Bruk eventuelt underlagskiler.

MERK



Underlagskilene må ikke brukes for å utjevne ujevnheter i terrenget.

4. Kjør ut støttene.



4.5.2 Kjøre støttene ut og inn

ADVARSEL



Klemfare ved inn- og utkjøring av støttene!

Ved ut- og innkjøring av støttene kan føtter, hender eller andre kroppsdelene bli klemt og skadet.

- Ikke opphold deg i svingområdet til støttene.
- Ikke fikle med støttens komponenter.

MERK



Hvis underlaget er mykt og gir etter, må det legges store plater under støttene før kjøretøyet settes på plass, for å unngå at de synker ned i bakken.

MERK



Støtte må ikke brukes for å jekke opp bilen, men utelukkende for å stabilisere kjøretøyet.

Når de kjøres ut må alle støttene belastes jevnt.

For å utjevne skråstillinger brukes spesielle kiler som fås kjøpt i faghandelen!

Kjøre ut støttene

Fig. 10: Sekskant (1) til pipenøkkel

1. Sett pipenøkkelen fra gasskassen inn i sekskanten (1) på høyre fremre campingvognhjørne.
2. Vri pipenøkkelen med urviseren til støtten står stødig på bakken.
3. Kjør ut støtten på venstre fremre campingvognhjørne på samme måte. Innrett kjøretøyet vannrett med de to fremre støttene og sikre.
4. Kjør ut de to bakre støttene. Innrett kjøretøyet på samme måte som foran og sikre.
5. Når alle 4 støttene er kjørt riktig ut og campingvognen står sikkert, kan pipenøkkelen plasseres i holderen i gasskassen igjen.

Kjøre inn støttene**ADVARSEL****Fare for personskader på grunn av støtter som ikke er kjørt forskriftsmessig!**

Støtter som ikke er kjørt inn på riktig måte, kan forårsake ulykker, alvorlige personskader og materielle skader. Derfor:

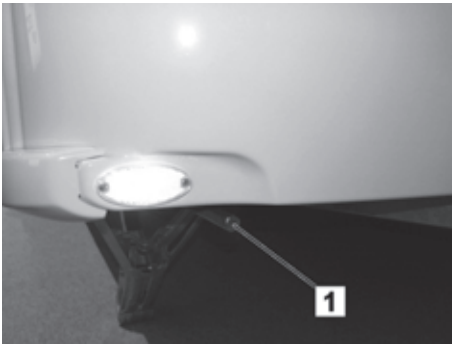
- Kontroller grundig før hver kjøring at alle støttene er kjørt ordentlig inn.

1. Ta pipenøkkelen ut av gasskassen og sett den inn i sekskanten på gjengestangen på høyre fremre campingvognhjørne.
2. Vri pipenøkkelen mot urviseren til støtten er kjørt helt inn til anslag.
3. Gjenta trinn 1 og 2 på den andre støtten.
4. Ta ut pipenøkkelen igjen og plasser den i holderen i gasskassen igjen.



Oversikt

5 Oversikt

Generelt

I dette kapittelet får du også en oversikt over bodelen og dens utstyr. Installasjonenes fordeling og viktige betjeningslementer blir forklart.

MERK



Noen av innbygningselementene, som er beskrevet her, er kun tilgjengelige etter uttrykkelig spesialønske eller som tilbehør. Disse utstyrselementene finnes kun i bokarosseriet ditt hvis du har bestilt de spesielt ved bestilling av kjøretøyet.

I den etterfølgende beskrivelsen er noen utstyrselementer fremstilt som eksempler eller i forskjellige varianter. De variantene som faktisk er montert i kjøretøyet er i disse tilfellene avhengig av modell og pris, og på grunn av sin konstruksjon kan disse ikke byttes mot andre. Krav til kjøretøyutstyr med en bestemt variant kan derfor ikke avledes fra denne bruksanvisningen.

■ Utstyr etter spesielt ønske

Utstyr etter spesielt ønske (heretter merket med betegnelsen "(ekstrautstyr)") har direkte påvirkning på konstruksjonen, produksjonen av og prisen på kjøretøyet, og kan i de fleste tilfelle ikke monteres inn eller ombygges i ettertid. Krav på utstyr etter spesielt ønske, som ikke nevnes uttrykkelig i kjøpskontrakten, finnes derfor ikke denne bruksanvisningen.

■ Tilbehør

Tilbehør er ikke med i leveringen hvis de ikke er uttrykkelig rekvirert ved bestilling av kjøretøyet og heller ikke vist i kjøretøyet sluttpris. Krav på ikke avtalt utstyr kan derfor ikke avledes ut ifra denne bruksanvisningen.

Tilbehør kan som regel også ettermonteres senere etter kundens ønske mot et tillegg i prisen.

En forpliktende oppstilling av det seriemessig monterte grunnutstyret i kjøretøyet inneholder prislisten som ble anvendt ved bestillingen av kjøretøyet.

Symbolforklaring

For å vise grundrissvariantene brukes følgende symboler i de etterfølgende tegningene:

Symbol	Betydning	Symbol	Betydning
	Sittegruppe		Rundsittegruppe
	Skap		Klesskap
	Enkelt seng		Dobbelt seng
	Kjøkkenområde		Sanitærområde



Oversikt

5.1 Bokarosseri

Generelt

Dette avsnittet presenterer bodelen samt anordningen og funksjonsmåten på enkelte elementer og installasjoner på en eksemplarisk måte.

5.1.1 Nøkler

Sammen med campingvognen får du en nøkkel med to kopier. Denne nøkkelen kan brukes på følgende låser:

- Inngangsdør og påfyllingsstuss for drikkevann
- Service- og oppbevaringsluker på utsiden av campingvognen

5.1.2 Endelt inngangsdør



Fig. 11: Inngangsdør uten vindu (eksempel)

Inngangsdør uten vindu

Inngangen til boområdet er på høyre side av kjøretøyet.

Inngangsdøren kan låses utenfra med en sikkerhetslås som også kan låses og åpnes innenfra.

En forteltlampe (ekstrautstyr) lyser opp inngangsområdet når det er mørkt.



Fig. 12: Inngangsdør med vindu (eksempel)

Inngangsdør med vindu (ekstrautstyr)

Som spesialutstyr finnes også en inngangsdør med vindu og innvendige hengsler.

5.1.3 Todelt inngangsdør

Oversikt



Inngangsdør uten vindu

Inngangen til boområdet er på høyre side av kjøretøyet.

Inngangsdøren kan låses utenfra med en sikkerhetslås som også kan låses og åpnes innenfra.

Døren er delt på midten og det er mulig å åpne den enten som hel dør eller i to deler.

En fortelllampe (ekstrautstyr) lyser opp inngangsområdet når det er mørkt.

Fig. 13: Inngangsdør uten vindu (eksempel)



Åpne hel inngangsdør

For at du skal kunne åpne hele inngangsdøren, må låsespaken stå i posisjonen på bildet. Inngangsdørens øvre og nedre del er nå låst sammen.

Fig. 14: Hel inngangsdør (eksempel)

**Dele inngangsdøren**

- For at du skal kunne åpne den øverste dørdelen, må den nederste dørdelen være låst. (Låsespak under låsen)
- Drei låsespaken nedover for å åpne den nederste dørdelen.



Fig. 15: Inngangsdør, delt

Oversikt



Fig. 16: Dørlås lukket, men usikret

Åpne og lukke inngangsdøren

Lukke og sikre inngangsdøren fra innsiden:



Fig. 17: Spaken er oppe, dørlåsen er låst

1. Vri spaken på dørlåsen oppover



Fig. 18: Spaken er nede, åpne døren

- For å kunne åpne døren er det bare å trykke spaken nedover



Fig. 19: Dør- og lukeholder

Inngangsdøren og store luker kan sperres i åpnet tilstand. Dette hindrer at disse smelles igjen utilsiktet, f.eks. når det blåser litt.

- For å sette fast åpnes døren eller luken forsiktig til de butter og deretter trykkes de lett mot holderen til holderen (1) smekker hørbart inn i festet (2).
- For å løsne trekkes døren eller luken med et lite rykk ut av holderen.

Oversikt

5.1.4 Dør- og lukelåser

Inngangsdør og serviceluke er utstyrt med låser for at uvedkommende ikke skal åpne låsene. Alle låsene kan åpnes med den samme bokarossierinøkkelen.

Forriglingen av låsene hindrer at døren og lukene kan åpnes av seg selv under kjøring eller i uvanlige situasjoner, f.eks. ved en ulykke.

OBS



Materielle skader pga. nøkkel som stikker ut!

Nøkler som ikke er tatt ut, kan forårsake store riper på bodelens utside. Nøkler kan brette.

- Etter å ha åpnet eller stengt en lås, må nøkkelen alltid tas ut med en gang.

Lås servicерom



Fig. 20: Lås servicерom

Servicelåsene kan betjenes med inngangsdørnøkkelen. Den er ikke fjernstyrt.

Åpne servicерom:

- Lås opp låsen med nøkkelen, og drei håndtaket 90° mot høyre.
I denne stillingen gir presstrykket etter, men servicерommet kan ikke åpnes ennå.
- Drei håndtaket ytterligere 90° til høyre for å åpne servicерommet.

Lukke servicерommet:

I åpen stilling kan låsen låses igjen. Etter at luken er lukket, må håndtaket dreies 180 grader tilbake og trykkes igjen, slik at det går i lås.

Dørlås*Fig. 21: Dørlås*

- For å åpne inngangsdøren låses dørlåsen opp med nøkkelen, ta deretter tak i håndtaksbrønnen og trekk døren utover.

Gasskasselås*Fig. 22: Gasskasse, lukket*

Låsen på gasskassen kan betjenes med inngangsdørnøkkelen.

Åpne gasskassen:

- Lås opp låsen med nøkkelen og drei håndtaket 90° mot høyre.
I denne stillingen gir presstrykket etter, men gasskassen kan ikke åpnes enda.
- Drei håndtaket om ytterligere 90° til høyre for å åpne gasskassen.

Lukke gasskassen:

- I åpen stilling kan låsen låses igjen. Etter at luken er lukket, må håndtaket dreies 180 grader tilbake og trykkes igjen, slik at det går i lås.

Lås på ferskvannspåfyllingsstuss*Fig. 23: Ferskvannspåfyllingsstuss*

Låsen på ferskvannspåfyllingsstussen er plassert direkte på lokket.

- Hold fast i lokket og vri låsen 180° for å åpne eller lukke lokket.

Oversikt

5.1.5 Vindu

Vindu som åpnes utover



Fig. 24: Vindu som åpnes utover, med ramme

I oppholds- og soveområdet finnes store vinduer som åpnes utover og som er egnet for intens lufting.

- For å åpne vinduet vrir du opp dreielåsen nede på rammen, trykk deretter vinduet lett utover til vindusstrammerne går i lås. Du kan velge tre stillinger for å justere åpningen.
- For å lukke må først vinduet svinges helt ut og deretter trekkes langsomt ned igjen. Vri deretter dreielåsen tilbake i låseposisjon.

OBS



Materielle skader på grunn av åpne vinduer!

Vinduer som står ut kan bli hengende på skilter, master eller andre ting under kjøringen og forårsake skader på kjøretøyet og på andres eiendeler.

- Du må aldri kjøre med vinduer som er åpnet utover!

Kjøkkenvindu



Fig. 25: Skyvevindu (ekstrautstyr)

Avhengig av modell og valgt utstyr er det i kjøkkenområdet et skyvevindu (ekstrautstyr) eller et vindu som kan åpnes utover, som må åpnes under matlaging for å lufte ut inneområdet.

Åpne og lukke skyvevinduet

- For å åpne trykkes skyverer til siden og holdes fast mens den bevegelige vindusdelen skyves til siden.
- Pass på at skyverer går riktig i lås når du lukker vinduet.

Kombirullegardin



Fig. 26: Kombirullegardin

Vinduene som kan åpnes utover er utstyrt med kombirullegardiner, og består av fluebeskyttelsesrullegardin og blendingsrullegardin. Begge rullegardinene er heftet inn oppe.

For begge rullegardinene gjelder:

- For å lukke trekker du fluenettet helt ned ved hjelp av håndtaket og trykker det lett mot vinduet til den nederste listen går i inngrep.
- For å åpne må du trykke håndtaket ned og trekke det litt mot deg til den nederste listen hektes ut. Rullegardinene ruller seg opp automatisk ved hjelp av stramningen - hold fast i håndtaket.

Blendingsgardinen kan stilles inn i tre høyder. Den går i lås i en av de tre stillingene i styreskinnene på siden.

OBS



Skader hvis rullegardinene farer ukontrollert opp!

For å unngå skader på rullegardinene må IKKE rullegardinene fare ukontrollert opp.

MERK



Under kjøring og over lengre tid (flere uker) bør ikke rullegardinene være lukket.

På en nedtrukket rullegardin vil fjærene bli skadet over lengre tid.

Etterstramme rullegardinene

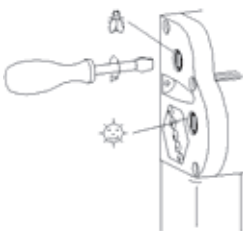

Pleie av rullegardinene

Rullegardinfjærene kan etterstrammes med en skrutrekker.

- Sett inn skrutrekkeren og vri 1-2 omdreininger med urviseren.
- Kontroller stramningen, gjenta evt. prosessen, men ikke stram for mye.

Ikke bruk aggressive rengjøringsmidler (løsemidler eller slipende midler). Rengjør solfilmen og rammen med en fuktig klut og mildt såpevann. Rengjør insektnettet med en myk børste evt. en fuktig klut.

Oversikt

5.1.6 Klimaanlegg (ekstraustyr)



Fig. 27: Klimaanlegg (ekstraustyr)

Et spesielt overstells-klimaanlegg for regulering av romtemperatur og inneklima er tilgjengelig på forespørsel.

I sommermodus produserer klimaanlegget avfuktet kjølig luft. I vintermodus produserer det i tillegg varmluft, men det erstatter likevel ikke kjøretøyets varmeanlegg.

Klimaanlegget installeres i kjøretøytaket.

Betjening, pleie og service av klimaanlegget beskrives grundig i den tilhørende og medleverte bruksanvisningen.

5.1.7 Takluker

Avhengig av modell og valgt utstyr er det installert takluker av ulik utførelse i taket. De åpnes og lukkes fra innsiden.

Taklukene er utstyrt med fluenettrullegardin, blindingsgardin og tvangsluftingsslisser.

Avhengig av utførelse kan taklukene åpnes rett oppover eller skråstilt.

OBS



Materielle skader pga. åpne vinduer eller takluker under kjøring!

- Åpne vinduer eller takluker kan bli hengende på skilter, master eller andre ting under kjøringen og forårsake alvorlige skader på kjøretøyet og på andres eiendeler.
- Kjør aldri med åpne vinduer eller takluker!

Modeller

Utførelser



Fig. 28: Løfte-vippetak (Heki 2)



Fig. 29: MPK takluke



Fig. 30: Takluke som kan åpnes



Fig. 31: Midi Heki / Mini Heki plus

5.1.8 Forteltfeste

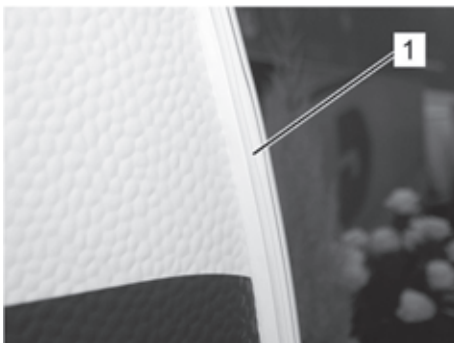

Fig. 32: Forteltfeste

På inngangssiden på campingvognen er det på det ytterste kanten en profillist (1) som går hele veien rundt, til feste av et fortelt.

Profillisten er litt utvidet foran ved baugen.

- Begynn å trekke inn forteltet her.

Oversikt

5.1.9 Multifunksjonsbryter lys



Fig. 33: Multifunksjonsbryter (eksempel)

I inngangsområdet er det plassert en eller to multifunksjonsbrytere i middels høyde. På denne måten kan de forskjellige lyskildene betjenes både innenfra og utenfra, før man går inn i kjøretøyet.

5.1.10 Funksjonsbryter varmeelement, gulvvarme og fyllenivåer



Fig. 34: Funksjonsbryter (eksempel)

Funksjonsbryterne for varmeelementet, gulvvarmen eller for forespørsel om fyllenivå for batteri eller ferskvannstank er plassert over inngangsdøren.

5.1.11 Røykvarsler



Fig. 35: Røykvarsler

Innvendig i taket befinner det seg en batteridrevet røykvarsler. Ved røykutvikling i kjøretøyet høres en høy alarm som advarer passasjerene om en mulig brann.

Batteridriften med et 9 V batteri sikrer at røykvarsleren er i drift selv når strømforsyningen er avslått, den er uavhengig av det elektriske anlegget i kjøretøyet.

- Før første gangs bruk av kjøretøyet må beskyttelsesfolien i røykvarslerens batteriholder fjernes for å aktivere røykvarsleren.
- Batteriet må regelmessig testes og byttes ut i rett tid.

5.2 Boinnredning

5.2.1 Sittegruppe



Fig. 36: Sittegruppe, eksempel

Form og plassering av sittegruppen og bordet som er montert i campingvognen, er avhengig av modellen. Ved å senke ned bordplaten kan man få ekstra soveplasser (→ avsnittet "Sitte og sove"). De etterfølgende tegningene viser aktuelle utførelser

MERK



Bleking av setetrekkene kan motvirkes effektivt ved at sittegruppen alltid beskyttes mot direkte sollys.

Rundsittegruppe (U-form)

Kjennetegn	Utførelser	
Kan omgjøres til dobbeltseng	<p>U-form med like lange sider</p>	<p>U-form med en lengre side</p>

Sittegruppe med enkeltbenker Sittegruppe i L-form

Kjennetegn	Utførelser	
Kan omgjøres til ekstra soveplass	<p>Separate enkeltbenker</p>	<p>L-form</p>

Oversikt

Bordformer

Utførelser



Fig. 37: Innhengingsbord



Fig. 38: Klappbord

5.2.2 Soveområde



Fig. 39: Soveområde, eksempel

Soveområdets utforming avhenger av kjøretøymodell og valgt utstyr.

Over soveområdet er det installert en takluke med fluenettrullegardin, blendingsgardin eller kombirullegardin. På sidene er det installert vinduer som kan åpnes utover.

De integrerte sengene kan vippes opp. Under bunnene er det lasterom for større bagasje. Klapphyllene over sengene egner seg til lett bagasje.

ADVARSEL



Fare for skade ved fall!

Ved fall ut av overkøyen oppstår det fare for alvorlige personskader.

- Bruk alltid sengestigen for å klatre opp eller ned.
- Spenn alltid sikkerhetsnettet for å unngå at man faller ut ved bruk av overkøyen.
- La barn aldri oppholde seg i overkøyen uten tilsyn, og sikre dem mot å falle ut.
- Bruk spesielle barnereisesenger for småbarn som du får kjøpt i faghandelen.

Utførelser

Dobbeltseng	Kjennetegn
	Stor, sammenhengende liggeflate for 2 personer, fastmontert og plassert på langs eller tvers, avhengig av grunnplanet.
Enkeltseger	Kjennetegn
	Plassert på langs eller tvers for en enkelt seng, plassert på langs for parvis innordning. Midtgangen mellom parallelle seger kan bygges over for å få en sammenhengende soveplass.
Køyeseng	Kjennetegn
	Køyesengen består av to enkeltseger som er montert over hverandre. For å komme opp må du alltid bruke sengestigen.

5.2.3 Sanitærrområde
MERK

Spillvann, avføring og kjemiske substanser kan forårsake alvorlige miljøskader.

- *Tøm spillvanns- og kloakktanken på dertil bestemte tømmesteder.*



Fig. 40: Sanitærrområde, eksempel

Avhengig av modell og valgt utstyr er sanitærområdet utstyrt med vaskeservant, underskap, dusjbad, toalett og enten en takluke med fluenettrullegardin og tvangslufting eller et sidevindu.

Varmt vaskevann kan tappes fra blandebatteriet.

Fra avløpet renner spillvannet ut eller – hvis bestilt – eller inn i spillvannstanken (ekstrautstyr).

Over vaskeservanten er det festet et stort speil.

Oversikt

Dusjristinnlegg (ekstrautstyr)



Fig. 41: Dusjristinnlegg i massivt tre

Innlegget er i massivt tre, og bortsett fra det pene utseendet, skal det også beskytte overflaten i dusjkaret.

Under dusjingen kan det massive treet bli utsatt for jordslag. Fjern derfor innlegget når du dusjer eller sørg for at treet regelmessig, minimum hver sjette måned, blir satt inn med olje.

Middel for overflatebehandling av massivt tre kan du kjøpe i faghandelen eller på byggevarehus.

Toalett



Fig. 42: Toalett, eksempel

Ved siden av vaskeservanten eller dusjen er kassettoalettet installert.

Avhengig av campingvognens grunnplan er kassettoalettet installert fast eller svingbart.

På noen grunnplanmodeller utføres spylingen for fast installerte toaletter fra en egen spylevanntank.

For svingbare WC-skåler hentes spylevannet fra friskvannstanken.



Fig. 43: Kloakktank

Spillvannet fra toalettet samles i kloakktanken.

- For å tømme og rengjøre kloakktanken tas den ut av toalettrommet fra utsiden.

Oversikt

5.2.4 Kjøkkenområde



Fig. 44: Kjøkkenområde, eksempel

Kjøkkenet er laget for lengre opphold. I arbeidsbenken befinner det seg gasskoker, oppvaskum og en liten arbeidsflate. Gasskoker og oppvaskkummen er tildekket med sikkerhetsglassplater.

Over kokeplassen er det skap til reiseservise.

Vinduet ved kokeplassen sørger for frisk luft under matlagingen.

Under arbeidsplaten finnes flere skap med skuffer for kjøkkenutstyr, bestikk og tilbehør, og på noen modeller er også kjøleskapet integrert.

FORSIKTIG



Fare for personskader på grunn av at kjøkkenutstyr eller varme kokeapparater flyr omkring!

Kjøkkenutstyr og varme kokeapparater som kastes rundt, kan føre til alvorlige person- og materielle skader.

Før hver avreise:

- Slå av gasskokeren og steng gasstilførselen.
- Rydd bort service og kokekar på en sikker måte.
- Lukk glassplater og kjøkkenvindu.
- Lås skap og skuffer.

Kjøleskap



Fig. 45: Kjøleskap

Til kjøkkenområdet hører det et kjøleskap som valgfritt kan drives med 12 V, 230 V eller gass. Den innebygde kjøleskapmodellen er avhengig av kjøretøymodellen. Som spesialønske kan et stort kjøleskap (ekstrautstyr) eller en kjøl-/frys-kombinasjon (ekstrautstyr) monteres.

MERK



Over en høyde på 1000 m over havet kan det forekomme feil på gassteningen. Dette er ingen funksjonsfeil.

Kjøleskapet fungerer feilfritt ved en helning på opp til ca. 5°.

Kjøleskapet er flammesikkert. Ved feil på gassen stenges gasstilførselen av seg selv.

5.3 Lasterom

I dette avsnitte får du vite hvor og hvordan du på beste måte kan stue bort bagasjen din.

ADVARSEL



Fare for ulykker og personskader på grunn av usikret bagasje!

Usikret bagasje og tung last påvirker kjøreegenskapene, kan forskyve seg, og medføre alvorlige uhell.

- Maks. tillatt last må alltid overholdes.
- Vei bagasjen før lasting og fordel den jevnt etter vekt.
- Sikre all bagasje mot forskyvning.

5.3.1 Skap og hyller

Klesskap



Fig. 46: Klesskap (midt på bildet)

Det romslige skapet har godt plass til klær, jakker, dresser og skjorter.

Oversikt

Lintøyskap



Fig. 47: Lintøyskap

Lintøyskap for klær som kan legges inn sammenbrettet og sortert, er montert i ulikt antall og på ulike steder i campingvognen, avhengig av modell og valgt utstyr.

Over- og underskap



Fig. 48: Underskap, eksempel

Tøy og klesplagg, som ikke må henges opp, kan komfortabelt sorteres inn i over- eller underskapene.

Et overskap finnes i de fleste grunnplansmodellene over klesskapet eller over storkjøleskapet.

Underskapene befinner seg, avhengig av modell og valgt utstyr, f. eks. under klesskapet, sengen, under setene eller trinnene.

Hengeskap i boområdet



Fig. 49: Hengeskap over sittegruppen, eksempel

Flere lagringsmuligheter gir hengeskapene og åpne hyller, f. eks. som bildet viser, over sittegruppen.

Her kan det oppbevares fellesting som leker, kart eller tidsskrifter.

Hengeskap i soveområdet



Fig. 50: Hengeskap i soveområdet, eksempel

Over sengene er det også plassert hengeskap hvor man kan oppbevare nyttige ting til daglig bruk, f.eks. håndklær eller klær.

Oppbevaringsrom under sengen



Fig. 51: Oppbevaringsrom under sengen

For mellomstor bagasje finnes det lasterom under sengene. Disse kan nås fra siden via en luke eller ved å sette opp sengebunnen.

Kjøkkenoverskap



Fig. 52: Kjøkkenoverskap, eksempel

Det er best å sette de mellomstore og små gjenstandene som brukes på kjøkkenet, som reiseservise, plastglass eller kopper inn i de låsbare hyllene over kjøkkenseksjonen.

Oversikt

Kjøkkenunderskap



Fig. 53: Kjøkkenunderskap

Store kjøkkenredskaper, som kjeler og stekepanner, oppbevares sikkert i uttrekkene i kjøkkenunderskapet.

Avhengig av modell, tilbyr uttrekkbare skuffer eller gitterskodder rask tilgang til gjenstandene som er lagt inn.

- Skyv inn skuffene og lukk skapdørene skikkelig før du starter turen! Kontroller dørlåsene.

Hyller i sanitærområdet



Fig. 54: Skaphyller i sanitærområdet, eksempel

Kosmetikk, toalett- og hygieneartikler kan legges i hyllene i over- og underskapene i sanitærområdet.

Ekstra hyller finnes - såfremt tilgjengelig, avhengig av modell og valgt utstyr - f. eks. et speilskap.

OBS

- ! **Materielle skader fordi speilskapdørene åpner seg av seg selv under kjøring!**
- Speilskapdørene kan åpne seg av seg selv på grunn av ristingene under kjøringen, og da kan de skade innredningen i sanitærområdet.
 - Lås speilskapdøren og ta ut nøkkelen før hver avreise, dette for å unngå at låsene og dørene åpner seg av seg selv.

5.3.2 Sjøppelbøtte



Fig. 55: Sjøppelbøtte

Sjøppelbøtten er plassert meget praktisk nederst på inngangsdøren.

5.3.3 TV-brakett



Fig. 56: TV-skuff, eksempel

I noen kjøretøymodeller er det en TV-skuff eller en TV-veggbrakett slik at man kan med seg en flatskjerm-TV på en sikker måte. Avhengig av utførelse festes TV-en på en fast eller svingbar holdeplate. Med den svingbare utførelsen kan TV-en benyttes fra både sittegruppen såvel som soveområdet.

- Monter TV-en med baksiden mot holdeplaten iht. produsentens anvisninger.
- Når TV-en ikke er i bruk, låses den svingbare TV-holderen.
- I kjøretøy med TV-skuff skyver man fjernsynsapparatet ganske enkelt inn i skuffen og lukker skyvedøren.

Oversikt

5.4 Teknisk utstyr

Generelt

Campingvognen har moderne og komfortable tekniske innretninger. Dette avsnittet gir viktig informasjon om anleggets og innbygningsapparatenes oppbygning og funksjonsmåte.

5.4.1 Elektrisk anlegg

Generelt

Campingvognens elektriske anlegg er konstruert for 12 V- og 230 V-drift.

Så fort 230 V-inngangen er koblet til et eksternt 230 V-forsyningsnett (f.eks. via en campingplass-stikkontakt) foregår dualapparatenes drift via den tilførte strømtilkoblingen i kombinasjon med nettapparatet.

Hvis campingvognen har en frittstående pakke (ekstrautstyr), lader en lader opp forsyningsbatteriet (ekstrautstyr). Ved full batterikapasitet sørger laderen for konstant vedlikeholdsspenning. I så fall forsynes 12 V-forbrukerne (belysning, vannpumpe – unntatt kjøleskap) med strøm fra forsyningsbatteriet.

Ved kjøring med ekipasje forsynes bare noen 12 V-forbrukere, men da fra batteriet i trekkvognen.

MERK



Ved kjørepause, f.eks. matpauser, må 12 V-forbrukerne alltid slås av for å unngå unødvendig utlading av startbatteriet!

FARE



Livsfare på grunn av elektrisk strøm!

Ved arbeider på det elektriske anlegget er det fare for elektrisk støt som kan medføre alvorlige personskader helt til døden.

- Reparasjonsarbeider på det elektriske anlegget må kun utføres av autorisert fagpersonell.
- Defekte sikringer skiftes kun ut etter at feilårsaken er fjernet.

MERK

Under et tordenvær er kjøretøyet et trygt oppholdssted (Faradays bur).

Som forebyggende sikkerhetstiltak frakobles i tillegg den eksterne 230 V-tilkoblingen og antenner, som er kjørt ut eller satt opp, tas ned!

Strømtilkobling

Fig. 57: Strømtilkobling

Strømtilkoblingen (Fig. 57) er plassert på utsiden under lokket (1). CEE-tilkoblingskabelen kobles til stikkkontakten og sikres med låsespaken (2).

MERK

Innhent informasjon om plugg- og tilkoblingsystemer på reisemålet før utenlandsreiser. Passende adapter kan kjøpes i handelen.

Omformer (nettapparat) og automatsikringer

Fig. 58: Omformer (nettapparat) (1) og automatsikringer

Det elektriske anlegget er sikret med automatsikringer og en jordfeilbryter. Automatsikringene fungerer samtidig som hovedbryter.

- 3 Lyskrets
- 4 Jordfeilbryter
- 5 Testbryter for jordfeilbryter

Strømforsyningen er delt inn i separate strømkretser:

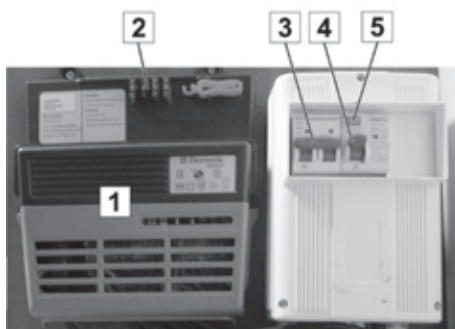
Strømkrets	Tilordning	Merkestrøm Ampere [A]
Lyskrets 1	Innvendig belysning og stikkontakter	10
Lyskrets 2	230 V-drift (inkl. ALDE som ekstrautstyr)	16

- Reservesikringene (2) er plassert på huset til omformeren (1).
- Når kjøretøyet ikke er i bruk (f.eks. om vinteren), må automatsikringene slås av. Dermed kobles alle apparatene fra strømforsyningen.

Oversikt

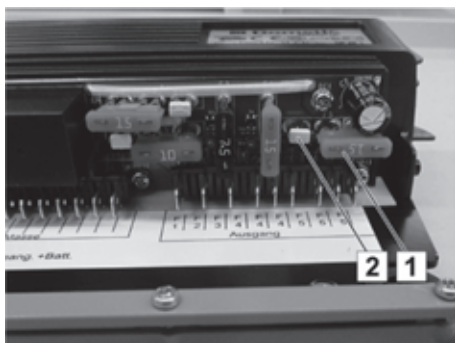

Fig. 59: 12 V-nødbelysning



Fig. 60: 12 V-komplettforsyning

12 V-nødbelysning

Hvis 15 A-flatstiftsikringen (1) er i ytterste posisjon, er strømforsyningen i standardinnstillingen med nødbelysning.

12 V-komplettforsyning

Hvis den hvite blindpluggen (2) fjernes og 15 A-flatstiftsikringen (1) flyttes mot venstre (3), er strømforsyningen i innstillingen 12 V-komplettforsyning.

Kjøleskapet er sikret med ladeledningen (pol 10). Kjøleskapet forsynes altså med 12 V fra strømmen i dynamoen kun når motoren i trekkvognen går.

OBS



Materielle skader på grunn av total utlading!

Hvis strømforsyningen er i innstillingen 12 V-komplettforsyning, kan startbatteriet i trekkvognen bli dyputladet.

Dyputlading forårsakes av 12 V-belysningen eller andre 12 V-forbrukere.

- Når campingvognen ikke skal benyttes, bør du altså slå av alle 12 V-forbrukere, slik at startbatteriet ikke blir dyputladet i stillstand.

MERK



På trekkvogner som overholder EURO-6-standard, kan det hende at kjøretøycomputeren slår av strømforsyningen til kjøleskapet på grunn av for høyt strømforbruk.

MERK



Ved siden av flatstiftsikringene er det røde LED. Hvis en LED lyser, er sikringen defekt.

5.4.1.1 Forsyningsbatteri

Generelt

Et standard bly-syre-batteri eller et såkalt AGM-batteri kan brukes som forsyningsbatteri.

Forsyningsbatteriet forsyner alle 12-V-apparater som er slått på, når ingen ekstern strømforsyning er koblet til. Da lades forsyningsbatteriet ut kontinuerlig.

Bly-syre-batteri (ekstrautstyr)

Bly-syre-akkumulatoren er spesielt utformet for sykliske belastninger.

For å opprettholde en effektiv driftstilstand over lang tid, er det nødvendig med et grunnleggende vedlikehold. Til dette har laderen en batterivakt som beskytter forsyningsbatteriet mot dyputladning under bruk.

Når kjøretøyet står stille i lang tid (f.eks. om vinteren), kan det oppstå uopprettelige skader når det ikke utføres manuell pleie. Derfor må forsyningsbatteriet lades minst en gang i måneden ved hjelp av laderen.

Hvis forsyningsbatteriet ikke er i drift, men ikke er dyputladet, er ladeprosessen avsluttet etter ti til tolv timer.

Oversikt

AGM-batteri (ekstraustyr)

AGM-batteriet (absorbent glass mat) er et kraftig bly-fleece-batteri med den aller nyeste teknologien. Bly-fleece-batterier inneholder ikke fri svovelsyre og kan drives i alle stillinger. Det er heller ikke mulig at syren renner ut om AGM-batteriet går i stykker. Derfor er AGM-batterier godt egnet til bruk i bobiler og campingvogner.

Fordeler:

- Lite vedlikehold (lukket system)
- Høy syklusfasthet/lang levetid
- Gode dyputladingsegenskaper
- Lav selvutlading/god lagringsevne
- Sikker mot at syre renner ut/ingen gassing/ingen etsing/ingen samleskål
- Høy sikkerhet mot støt og vibrasjoner
- Trenger liten plass ved tilsvarende kapasitet

Vi anbefaler å lade AGM-batteriet en gang i måneden i 24 timer i begynnelsen. Ved lite utlading kan intervallet forlenges - avhengig av utetemperaturen. F.eks. en gang i kvartalet.

MERK



Det er kun tillatt å parallellkoble batterier av samme type og kapasitet.

Frittstående pakke (ekstraustyr)

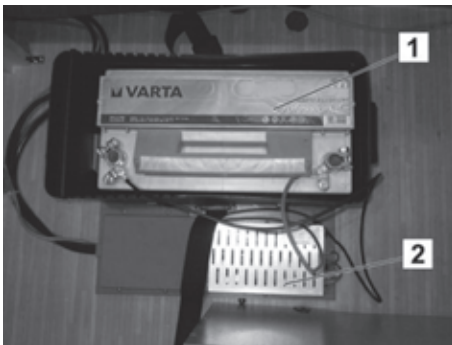

Fig. 61: Frittstående pakke

Den frittstående pakken består av et forsyningsbatteri (1) og en lader (2).

Forsyningsbatteriet forsyner alle 12 V-forbrukere så snart 12 V-hovedbryteren over inngangen slås på og 12 V-forbrukerne er koblet til. Da lades forsyningsbatteriet ut kontinuerlig.

Unntak: 12 V-drift av kjøleskapet.

12 V-drift av kjøleskapet under kjøring er kun mulig ved hjelp av ladeledningen. I stillstand kan kjøleskapet kun drives med gass eller med ekstern 230 V.

Så snart den eksterne 230 V-strømforsyningen er opprettet, lades forsyningsbatteriet av laderen igjen. 12 V-forbrukerne forsynes kun fra forsyningsbatteriet. Når forsyningsbatteriet igjen er fulladet, sørger laderen for tilstrekkelig vedlikeholdslading.

Det må tas hensyn til sikkerhets- og betjeningshenvisninger i den vedlagte produsent-bruksanvisningen!

OBS



Fare for brann på grunn av overoppheting!

Forsyningsbatteriet og laderen blir varme når de er i drift og kan forårsake ulmebrann eller brann ved manglende varmeavledning.

- Dekk aldri til eller heng noe over forsyningsbatteriet og laderen.
- Ikke misbruk oppbevaringsrommet til forsyningsbatteriet og laderen som lagerrom.

Oversikt

Indikatorpanel lader

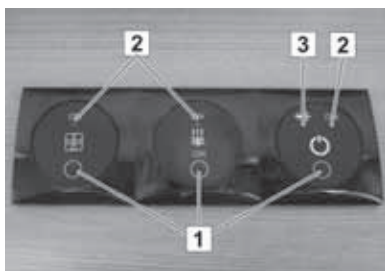

Fig. 62: Indikatorpanel lader

Med laderen lades forsyningsbatteriet optimalt. Inngangskilden med den høyeste inngangsspenningen leverer ladestrøm til det batteriet som er koblet til utgangen.

- 1 12 V-tasteflate med LED
Med 12 V-hovedbryteren kan forbrukere som er koblet til laderegulatoren, slås av og på.
- 2 LED-kontrollindikator
- 3 LED-kontrollindikator for selvstendig forsyning

MERK



- *Apparatet skal kun installeres og åpnes av fagpersoner!*
- *Før utskifting av sikringer må apparatet være spenningsfritt!*
- *Sikringene skal kun byttes ut med sikringer med samme verdi!*
- *Før utskifting av en defekt sikring må man utbedre årsaken til at sikringen ble utløst (kortslutning, overbelastning)!*
- *Feil poling på det tilkoblede batteriet eller inngangsstrømkilden kan føre til defekter på regulatoren.*
- *Utilstrekkelig lufting av apparatet fører til redusert ladestrøm.*
- *Husoverflaten kan bli varm under bruk!*

Batteri-ladetilstand**OBS****Eksplosjonsfare på grunn av overlading!**

En defekt lader kan føre til at forsyningsbatteriet (oppladbart batteri) koker eller til eksplosjon.

- Hvis det oppladbare batteriet koker, må laderen slås av umiddelbart.
- Sørg for å få den defekte laderen reparert ved et fagverksted eller bytt den.

Ladetilstanden kan kontrolleres med laderen.

Den viste spenningen må her tolkes på følgende måte:

Spenningsvisning	Batteri-ladetilstand	Merk
≤ 11 V	Total utlading	Ingen lading eller 12 V-strømnett overbelastet
11,1 – 13,2 V	Normalt driftsområde	Spenning stiger ikke lenger
12,00 V	Tom	Ladeprosessen for svak eller 12 V-strømnett overbelastet
12,18 V	¼ fullt	
12,32 V	½ fullt	
12,55 V	¾ fullt	
12,80 V	Fullt	
12,8 – 14,4 V	Overfullt	Tillatt kun for kort tid etter ladingen
> 14,4 V	Overlading, batteri kan koke: Eksplosjonsfare!	Lader defekt

Oversikt

OBS



Materielle skader pga. manglende vedlikehold!

Manglende vedlikehold av batteriet fører til at batteriet blir ødelagt eller til at det faller helt ut!

- Følg produsentens anvisninger.
 - Kjør kun med fulladet batteri.
 - Lad opp batteriene i 12 timer etter hver reise.
 - Lad batteriene oftere ved høye omgivelsestemperaturer (≥ 30 °C).
 - Koble batteriene fra kjøretøynettet ved stoppetider > 4 uker og lad opp hver måned.
 - Kontroller syrenivået minst en gang i året (kun ved bly-syre-batteri).
-

Opplading av batteriet

Når forsyningsbatteriet lades opp (kun bly-syre-batteri), kan det dannes en antenkelig hydrogen-luft-blanding som kan strømme ut via avgasningsslengen i det fri.

Gjennom oppladingsprosessene forbrukes stadig vannet i batteriet, men aldri den uttynnede svovelsyren.

- For å unngå at syrekonsentrasjonen øker, må syretilstanden kontrolleres årlig og evt. etterfylles destillert vann!

ADVARSEL**Fare for personskader pga. feil håndtering av de oppladbare batteriene!**

Ved feil håndtering kan de oppladbare batteriene avgi giftig syre, eksplodere og forårsake alvorlige skader.

- De oppladbare batteriene må ikke utsettes for høye temperaturer. Ikke sette dem i nærheten av gnister, tennkilder eller ild. Ikke røyk.
- Under oppladningen må ikke polskoene kobles fra, og de oppladbare batteriene må ikke beveges.
- Ikke ta på væske som renner ut. Skyll omgående med mye vann ved hudkontakt.
- Ved sprut av væsken i øynene: Skyll omgående med mye vann og oppsøk lege.
- Ta opp væsken som renner ut med egnet sugende materiale og destruer på miljøvennlig måte. Bruk vernehansker!

Lading fra 230 V strømforsyning

Ved tilkoblet ekstern 230 V-strømforsyning blir forsyningsbatteriet (ekstrautstyr) ladet av den integrerte laderen (ekstrautstyr). Ladestrømmen tilpasses ladetilstanden. Overlading er ikke mulig.

- For å bruke laderen fullt ut må alle elektriske forbrukere slås av under ladingen!

Oversikt

LED-lampe



I inneområdet over sittegruppen og i soveområdet finnes det et belysningskinnnesystem med 12 V LED-lamper som kan dreies, svinges og forskyves, som sørger for god belysning av plassene (bruksanvisning → avsnittet "Innrede belysning").

Hver lampe har en egen PÅ/AV-bryter.

Lysarmaturene er koblet via lyskursene 1 og 2. Når lyskursene kobles fra hverandre, kan ikke LED-lampene brukes.



Fig. 63: LED-lampe

Romlamper



Fig. 64: Baldakin

I boområdet er det installert romlamper med flere drei- og svingbare halogenlamper på et skinnesystem eller fast monterte lamper i baldakin, avhengig av modell og valgt utstyr. De betjenes med en sentral PÅ/AV-bryter. Lysstyrken kan reguleres.

Baderomsbelysning



Fig. 65: Baderomsbelysning, eksempel

Også i sanitærområdet er det installert LED-lamper - her over speilet ved vaskeservanten. Disse lysene er også koblet via lyskursene 1 og 2. De kan kun tas i bruk når lyskursene er slått på.

Oversikt

Kjøkkenlys

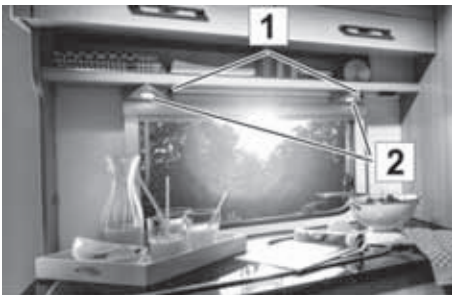

Fig. 66: Kjøkkenlys, eksempel

I kjøkkenområdet er det to spoter (2) under overskapene.

Bryterne (1) er montert direkte på spotene.

Kjøkkenlyset er integrert i lyskretsene 1 og 2, og kan kun betjenes når disse lyskretsene er slått på.

230 V-stikkontakt

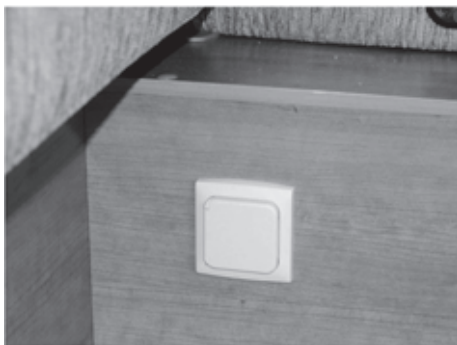

Fig. 67: 230-V-stikkontakt, eksempel

Stikkontakter for bruk av elektriske småapparater ved tilkoblet ekstern strømforsyning finnes - avhengig av modell og valgt utstyr - på flere steder inne i kjøretøyet (i fig. for eksempel ved sittegruppens fotområde).

Fortelllampe (ekstraustyr)



Fig. 68: Fortelllampe med lysdioder

Fortelllampen (ekstraustyr) brukes til å lyse opp inngangsområdet når det er mørkt. Denne kan betjenes med fjernkontrollen (ekstraustyr) eller den aktuelle knappen ved siden av inngangsdøren.

Fortelllampen må alltid betjenes manuelt. Av sikkerhetsmessige grunner slår den seg ikke av automatisk og er i drift helt til den slås av.

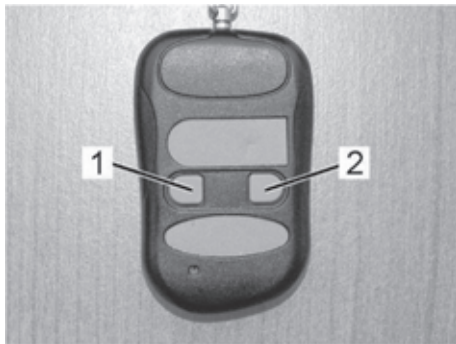
Fjernkontroll (ekstrautstyr)*Fig. 69: Fjernkontroll*

Forteltlampen og taklyset kan betjenes med fjernkontrollen.

Knappene på fjernkontrollen har følgende funksjon:

- 1 Forteltlampe PÅ/AV
- 2 Taklampe PÅ/AV

Lysstyrken på taklampen kan reguleres ved å holde taklampeknappen inne.

5.4.2 Gassforsyning**Generelt**

Dette avsnittet gir informasjon om gassforsyningen i campingvognen.

De integrerte gassapparatene (avhengig av valgt utstyr: varmeanlegg, bereder, koker, stekeovn, grill, kjøleskap) er detaljert forklart i bruksanvisningene fra produsenten.

ADVARSEL**Fare for eksplosjon og skade pga. gass!**

Gasslekkasje kan føre til forgiftning og eksplosjoner.

- La samtlige reparasjoner på gassforsyningen alltid utføres av autorisert gass-fagpersonell.
- Ved gaslukt:
 - Steng av gassforsyningen omgående.
 - Ikke betjen elektriske apparater.
 - Hold ild og tennkilder unna.
 - Ikke røyk.
 - Få gassforsyningen reparert omgående.

Oversikt

Gasskasse



Fig. 70: Gasskasse, lukket



Fig. 71: Gasskasse, åpen

Gasskassen er plassert i fronten over draget. Her er gassflaskeholder og gasstrykkregulator plassert.

MERK



Avhengig av valgt utstyr kan et gasstrykkregulator-sett (SW) med automatisk omkoblingsfunksjon være forhåndsmontert.

Åpne gasskassen:

- Lås opp låsen med nøkkelen og drei håndtaket 90° mot høyre. I denne stillingen gir presstrykket etter, men gasskassen kan ikke åpnes enda.
- Drei håndtaket om ytterligere 90° til høyre for å åpne gasskassen.
- Lokket på gasskassen løftes av gassdemperen.

Lukke gasskassen:

- Trykket lokket på gasskassen nedover og lås gasskasselokket med håndtaket på låsen.

MERK



For å unngå at gasslangen kommer i klem, må du legge den mot skilleveggen bak gassdemperen.

Gassforsyning Standard (med reduksjonsventil)



Fig. 72: Reduksjonsventil

En fleksibel gasslange med trykkreduksjonsventil er installert for tilkobling av en gassflaske. Reduksjonsventilen er utstyrt med en overfallsmutter med venstregjenger og må kun skrues fast til gassflasken med håndkraft. Gasslangen og reduksjonsventilen må ved hver gasstest undersøkes for tetthet, hvis det er oppstått feil eller skader må de byttes ut, dog senest ved slutten av perioden for tillatt bruk.

- Still gassflasken i gassflaskekassen og surr den fast med sikringsremmene.
- Skru trykkreduksjonsventilen direkte på gjengene for utløpsventilen på gassflasken, og trekk den til for hånd.

MERK



Driftsflaske til venstre, reserveflaske til høyre

Gassflaske

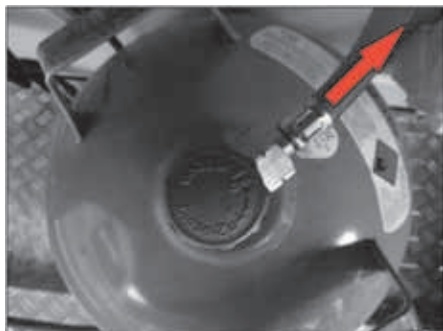

Fig. 73: Innretting av gassflaske

Den fleksible oransje slangen skal ikke ligge under gassdemperen.

"Klemfare når du lukker lokket".

MERK



Innrett gassflasken i gassflaskekassen slik at ventilen står på "klokken to".

Oversikt

Hurtiglukkeventiler

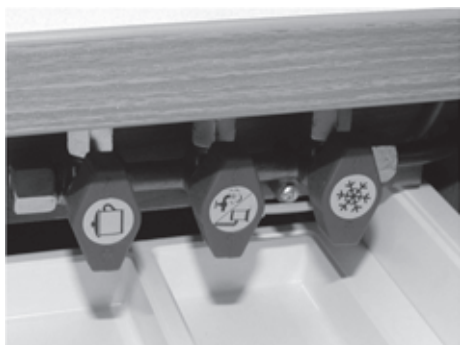

Fig. 74: Hurtiglukkeventiler

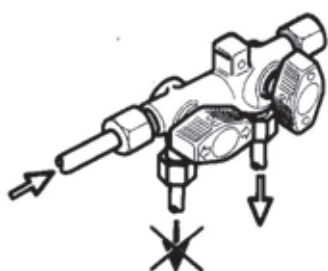

Fig. 75: Stenge- og utløsningsstilling

Hurtiglukkeventilene for gassapparatene befinner seg i bopåbygningen, avhengig av modell og valgt utstyr, enten i skuffene under benkeplaten (som vist på bildet) eller i kjøkkenunderskapet. De må alltid være tilgjengelige.

Hvert gassapparat har en egen hurtiglukkeventil.

Pilen på hurtiglukkeventilen viser om gasstrømmen til gassapparatet er åpen eller stengt.

Hurtiglukkeventilene er merket på følgende måte:

Symbol	Betydning	Symbol	Betydning
	Koker		Varmtvannsbereder
	Stekeovn		Oppvarming
	Kjøleskap		Kombiapparat varmtvannsbereder med oppvarming

- Hurtiglukkeventiler må alltid stenges før påfylling av drivstoff og hver gang etter at gassapparatet har blitt brukt!

5.4.3 Oppvarming

Generelt

Dette avsnittet beskriver innretninger for oppvarming i campingvognen.

5.4.3.1 TRUMA-varme



Fig. 76: TRUMA-varme

Campingvognen er i prinsippet utstyrt med en gassvarme. Den betjenes med betjeningsgrepet (termostat) (1).

Gassvarmen produserer varmluft som fordeles i bokarosseriet gjennom et varmluftsrørsystem. Varmluftsviften betjenes med betjeningsenheten (2) som er plassert direkte over varmeanlegget.

Gassvarmens varmluftsvifte går bare når ekstern 230-V-tilkobling er slått på.

MERK



I mange land er det ikke tillatt å bruke gassvarme under kjøring. Før reisen starter, må du skaffe deg informasjon om lokale forskrifter langs ruten og dit du skal. Hvis du er i tvil før du reiser, slår du av gassvarmen og hurtiglås- og gassflaskeventilene.

Varmluftdyse



Fig. 77: Varmluftdyse, åpen

Til oppvarming av bokarosseriet transporter en vifte varmluften, som produseres av gassanlegget, gjennom varmluftsrørsystemet til varmluftdysene inn i boområdet.

For å regulere varmluftsstrømmen etter behov kan varmluftdysene, som finnes på forskjellige steder, åpnes og stenges for hånd.

- Sett dreiespjeldene til ønsket stilling for å åpne og lukke varmluftdysene.

Oversikt

Avgassrør



Fig. 78: Avgassrør for gassvarmen

Avgassrøret for å føre bort den forbrente oppvarmingsgassen er plassert på taket på campingvognen.

Åpningen må alltid være åpen og ren for å garantere at avgassene føres uhindret ut.

MERK



Åpningen må alltid holdes fri for løv, smuss eller andre forurensninger!

Gulvopppvarming (ekstrautstyr)



Fig. 79: På/av-bryter for gulvvarmen

Den elektriske gulvvarmen (ekstrautstyr) slås på og av med på/av-bryteren (1). Den befinner seg over inngangsdøren. Tilhørende trafo er plassert i sengekassen eller i sittebenken.

Det er ikke nødvendig å utføre vedlikehold på gulvvarmen.

5.4.4 Fersk- og spillvannsanlegg

Generelt

Det følgende avsnittet omhandler innretningene for ferskvannsforsyningen og spillvannrensingen.

MERK



Stående vann i ferskvannstanken eller i vannledningene bedriver allerede etter kort tid! Derfor må man hver gang før bruk spyle gjennom tank og ledninger med ferskvann. Det finnes egnede rengjørings- og desinfeksjonsmidler til dette i handelen.

Ferskvannspåfyllingsstuss



Fig. 80: Ferskvannspåfyllingsstuss

Ferskvannspåfyllingsstussen er utvendig på campingvognens sidevegg.

- For å fylle ferskvannstanken må dekslet vippes opp. Før nøkkelen til bodelen inn i låsen og dreii den 180°. Trykk deretter på dreielåsdekslet, dreii 120° mot urviseren og ta det av stussen.
- Etter fyllingen setter du på dreielåsdekslet og låser det med nøkkelen igjen.

Ferskvannstank

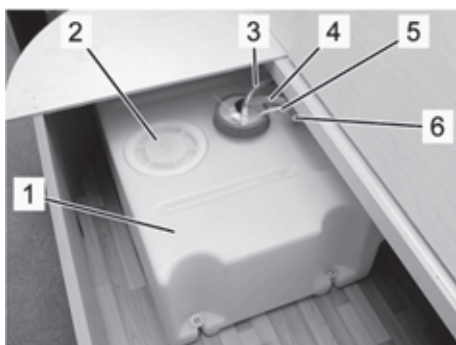

Fig. 81: Ferskvannstank, eksempel

Ferskvannstanken er plassert i bo- eller soveområdet (i fig. for eksempel i sittegruppens sittebenk).

- 1 Ferskvannstank
- 2 Rengjøringslokk
- 3 Lufting ferskvannstank
- 4 Sugelange til vannpumpe
- 5 Tilførsel til nivåindikator
- 6 Påfyllingsslange

Oversikt

Blandebatteri

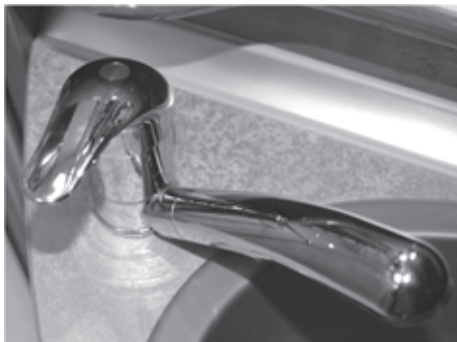

Fig. 82: Blandebatteri

ADVARSEL



Fare for skålding på grunn av varmt vann!

Varmt vann kan forårsake skålding på hender og andre kroppsdeler.

- Åpne blandebatteriet først i kaldstilling, og øk så temperaturen forsiktig.

1. Drei blandespaken i retning kaldvannstilling (blå merking) og løft langsomt oppover retning rød merking for å tappe.
2. Drei blandespaken i retning blå merking og trykk helt ned for å lukke.

Tappeplugg i ferskvannstanken

Tappepluggen er satt inn i ferskvannstanken og er tilgjengelig når rengjøringslokket er åpnet.

Stenge- og tappeposisjoner



Fig. 83: Stengeposisjon



Fig. 84: Tappeposisjon

- Hendel vippet om: Tappepluggen tetter, hendelen kan ikke tas ut i denne posisjonen.
- Hendel rett: Tappepluggen tetter ikke og kan tas ut.

Spillvann

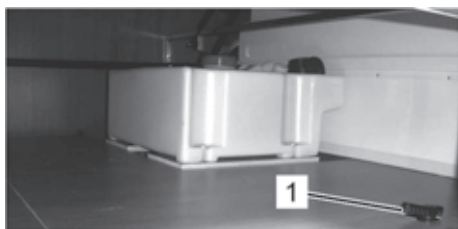

Fig. 85: Spillvannstank (ekstrauststyr)

Spillvannet fra oppvaskkum og vaskeservant renner ut gjennom en felles avløpsledning.

Avhengig av modell og valgt utstyr samles spillvannet i en fast installert spillvannstank (ekstrauststyr) eller det renner rett ut.

Ved fast installert spillvannstank (ekstrauststyr) er tappekranen (1) plassert lett tilgjengelig rett i nærheten av spillvannstanken.

MERK



Rengjøringsmidler, såper, vaskelotion og kosmetikk forurenses miljøet og belaster grunnvannet.

- Spillvann må aldri tømmes i den frie naturen, men kun på resirkuleringsstasjoner som er til dette formålet!

5.4.5 Varmtvannsberedning

OBS



Materielle skader på grunn av langvarig stans eller frost!



Hvis kjøretøyet ikke varmes opp om vinteren, kan det oppstå frostskafer på sanitæranlegget.

Lengre stans kan føre til forurensinger på grunn av algevekst i sanitæranlegget.

- Hold alltid sikkerhets-tappeventilen fri for smuss og is.
- Ved fare for frost eller ved langvarig stans, må vanntanker, beholdere, slanger og ledninger tømmes helt. La pumpen gå på tomgang i ca. 5 minutter for å unngå frostskafer på grunn av vannrester i pumpen.

MERK



Frostskafer eller forurensinger på grunn av algevekst på vannanlegget dekkes ikke av garantien!

Oversikt

5.4.5.1 Ved installert TRUMA-varme og TRUMA-varmeelement

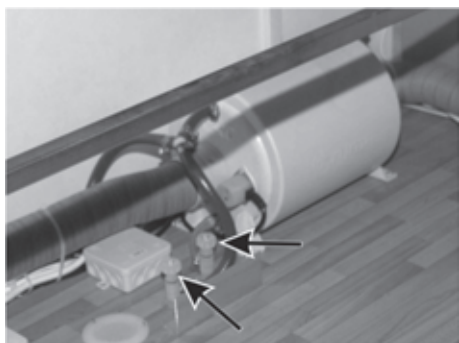

Fig. 86: TRUMA-varmeelement og vanttappeventiler

TRUMA-varmeelementet er plassert i lasterommet under sengen.

Denne varmtvannsberederen varmer opp vannet på tre ulike måter:

- Ved drift på gassvarme strømmer en del av den oppvarmede luften gjennom varmtvannsberederen ved hjelp av varmluftsør og varmer opp ferskvannet der.
- Hvis gassvarmen ikke er i drift, kan ferskvannet varmes opp av den integrerte elektriske oppvarmingen.
- Kombidrift: Raskere oppvarming av varmtvannet ved hjelp av gassvarmens varmluft og den integrerte elektriske oppvarmingen.

For å tømme kald- og varmtvannskretsene er det plassert tappeventiler like i nærheten av varmtvannsberederen og som kan betjenes for hånd (→ piler).

Betjene varmtvannsberederen



Fig. 87: På/av-bryter for varmtvannsberedningen

Varmtvannsberedningen slås på og av med på/av-bryteren (1). Den befinner seg over inngangsdøren.

Det er ikke nødvendig å utføre vedlikehold på varmtvannsberedningen.

6 Å bo i bobil

Dette kapittel beskriver betjeningen og funksjonen til utstyret. Ta her også hensyn til informasjonene i kapitlet "Oversikt" og bruksanvisningene til innbygningsapparatene.

6.1 Innrette campingvognen

6.1.1 Opprette nettilkobling

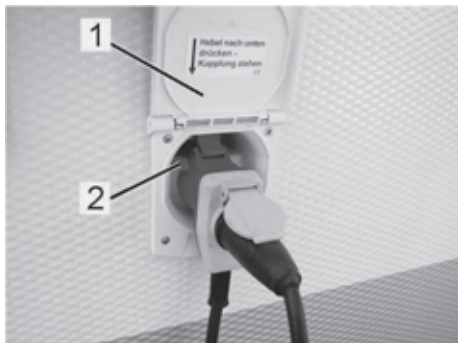

Fig. 88: Strømtilkobling

1. Kontroller før tilkoblingen at den elektriske strømforsyningen stemmer overens med den til campingvognen.
2. Ved bruk av kabeltromler må strømkabelen vikles av fullstendig for å unngå at kabelen overopphetes.
3. Legg kabelen slik at ingen kan snuble i den, evt. marker kabelløpet.
4. Vipp opp lokket (1) til strømtilkoblingen på siden av kjøretøyet.
5. Trykk opp låsespaken (2) og sett inn CEE-støpslet.
6. Koble tilkoblingsstøpslet på strømkabelen til den eksterne forsyningsstasjonen på oppstillingsplassen.
7. Koble kjøleskapet over til strøm- eller gassdrift (→ avsnittet "Bo").
8. Slå på hovedbryteren.

6.1.2 Påfylling av ferskvann

ADVARSEL



Helsefare på grunn av groing og bakterier i drikkevannet!

Forurenset drikkevann kan føre til alvorlige infeksjoner.

- Desinfiser ferskvannsanlegget til kjøretøyet før førstegangs bruk, og skyll deretter grundig med drikkevann.
- Bruk kun vann fra forsyningsanlegg som har drikkevannskvalitet.
- Fylleslangen og -beholderen må være godkjent for drikkevann.

Å bo i bobil



Fig. 89: Påfyllingsstuss for ferskvann

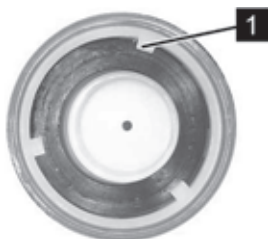

Fig. 90: Dreielåsdeksel, innside

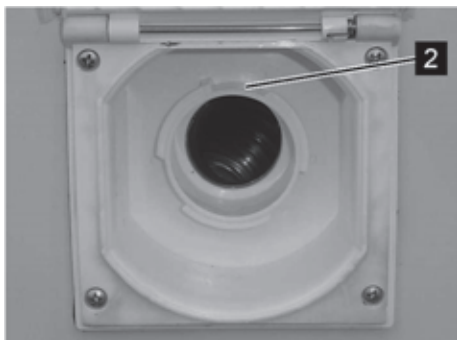

Fig. 91: Ferskvannspåfyllingsstuss, åpen

1. Tapp av restvann fra ferskvannstanken (→ avsnittet "Tappe ferskvann").
2. Åpne ferskvannspåfyllingsstussen på kjøretøysiden.
 - Hold dreielåsløkket fast med en hånd, sett nøkkelen til bokarosseriet inn i låsen og drei 180°.
 - Etter at låsen er låst opp, trykkes dreielåsdekslet inn og vris 120° mot urviseren.
 - Ta deretter av dreielåsdekslet.
3. Spyl fylleslangen godt (la minst to liter ferskvann renne gjennom slangen), før deretter fylleslangen inn i påfyllingsstussen og fyll på ferskvann.
4. Etter fylling må fylleslangen trekkes ut, dreielåsdekslet på påfyllingsstussen settes på igjen og lukkes.
 - Sett dreielåsdekslet med stiftene (Fig. 90/1) i sporene (Fig. 91/2) på ferskvannspåfyllingsstussen.
 - Trykk dreielåsdekslet ned og drei 120° med urviseren.
 - Sett nøkkelen i låsen og drei den 180° med urviseren og ta den ut.
5. Tøm fylleslangen og steng endene.
6. Skyll alle vannledninger godt. Åpne tappeventilene og spyl ledningene. Lukk deretter tappeventilene igjen.
7. Slå på vannpumpen, åpne blandebatteriet i midtstilling og spyl ledningene. Steng deretter blandebatteriet igjen.

6.1.3 Tappe ferskvann

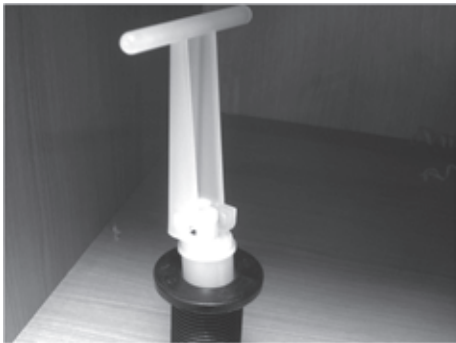

Fig. 92: Tappeplugg i ferskvannstank, åpnet (hendel rett)

1. Åpne tappeventilene for kald- og varmvann.
2. Åpne blandebatteriet i oppvaskkummen og vaskeservanten.
3. Åpne rengjøringslokket på ferskvannstanken.
4. Sett hendelen på tappepluggen i ferskvannstanken i rett posisjon og trekk ut. La alt vannet renne ut av ferskvannstanken.
5. Kontroller at ferskvannsanlegget er helt tomt. Vanntappedstedene (blandebatterier, tappeventiler, tappeåpning på ferskvannstanken) må være tørre.
6. Sett tappepluggen inn i ferskvannstanken igjen og lukk rengjøringslokket.
7. Steng blandebatteriene i oppvaskkummen og vaskeservanten.
8. Steng tappeventilene for kaldt- og varmtvann.

6.1.4 Tappe spillvann

MERK



Rengjøringsmidler, såper, vaskelotion og kosmetikk forurenses miljøet og belaster grunnvannet.

- Tøm aldri spillvann i naturen, men tøm alltid på tømme plasser.
- Ikke la oppsamlingsbeholderen renne over, tøm den alltid på tømme plassen før dette skjer.

Tappe ut spillvann med avløpsrør

1. Plasser en oppsamlingsbeholder (f.eks. vannbøtte) rett under avløpsrøret under kjøretøygulvet.
2. La spillvann fra oppvaskkum, dusj og vaskeservant renne ut i oppsamlingsbeholderen.
3. Hvis oppstillingsplassen har en spillvannskanal, må avløpsrøret forlenges med en spillvannslange direkte ned i spillvannskanalen.

Å bo iobil

Tappe ut spillvann med fast installert spillvannstank (SW)

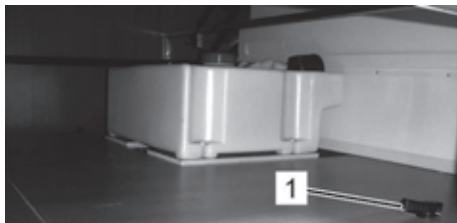

Fig. 93: Tappekran (1)

1. Plasser en oppsamlingsbeholder under avløpsrøret (eller bort til en eksisterende spillvannskanal).
2. Åpne tappekranen (1) ved siden av spillvannstanken.
3. La spillvannet renne ut av spillvannstanken (OBS! Tankvolum: 44 liter) og opp i oppsamlingsbeholderen (eller direkte i spillvannskanalen). Påse at oppsamlingsbeholderen ikke renner over.
4. Tøm oppsamlingsbeholderen på tømmeplassen.

Tappe ut spillvann med spillvannstank (ekstrauststyr)



Fig. 94: Spillvannstank med hjul

- Tilgjengelig med valgt spesialutstyr.

1. Ta spillvannstanken med hjul ut av festet i gassflaskekassen og åpne lokket.
2. Plasser spillvannstanken med hjul med inntaksåpningen under avløpsrøret slik at spillvannet kan renne ut fra campingvognen og opp i spillvannstanken.
3. Tøm spillvannstanken på en godkjent tømme plass før den blir for full.
4. Etter bruk og hver gang før du skal kjøre må spillvannstanken settes inn i festet i gassflaskekassen igjen og festes.

6.1.5 Bytte gassflaske (standard)

- Ved standard gassanlegg (fleksibel gasslange med reduksjonsventil) byttes gassflasken på følgende måte:

ADVARSEL



Fare for eksplosjon og skade pga. gass!

Gasslekkasje kan føre til forgiftning og eksplosjoner.

- La samtlige reparasjoner på gassforsyningen alltid utføres av autorisert gass-fagpersonell.
- Ved gasslukt:
 - Steng av gassforsyningen omgående.
 - Ikke betjen elektriske apparater.
 - Hold ild og tennkilder unna.
 - Ikke røyk.
 - Få gassforsyningen reparert omgående.



Fig. 95: Gasskasse



Fig. 96: Gassflaske med reduksjonsventil

1. Åpne gasskassen.
2. For å bytte en tom gassflaske stenges gassflaskeventilen på den tomme gassflasken.
3. Reduksjonsventilens overfallsmutter skrues fra gassflaskeventilen (husk at den er venstregjenget) for hånd.
4. Løsne festereimene til gassflasken og ta den ut av gasskassen.
5. Kontroller gass-slangen. Hvis denne er porøs eller skadet må den bli skiftet ut av fagpersonell.
6. Sett den nye gassflasken i gasskassen og sikre den med festeremmen.
7. Skru overfallsmutteren til reduksjonsventilen for hånd fast på gassflaskeventilen (husk; venstregjenge).
8. Lukk gasskassen og lås låsen.
9. Åpne gassflaskeventilen og den tilhørende hurtiglukkeventilen for å mate gassapparater.

Å bo iobil

Monteringsmuligheter i gassflaskekassen



Variant 1

Standard = gaslange med reduksjonsventil



Variant 2

Veggmontert reduksjonsventil

Fig. 98: Veggmontert gassflaske



Variant 3

Gassflaske med DuoControl CS (ekstraustyr)

Fig. 99: Gassflaske DuoControl

Å bo i bobil

6.1.6 Vedlikehold av gassforsyningen (generelt)

- Gjenta kontroll av gassforsyningen iht. gjeldende forskrifter (i Tyskland: hver andre år).
- Gasstrykkregulator-settet og slangen må fornyes minst hvert 10. år etter produksjonsdatoen.

6.1.7 Skifte røykvarslerbatteri

Røykvarsleren er utstyrt med et 9 V-batteri. For at røykvarsleren skal opprettholde sin funksjonsdyktighet må batteriet byttes regelmessig, senest når det høres en pipetone.

- Ta hensyn til sikkerhets- og betjeningshenvisninger i vedlagte produsent-bruksanvisning!



Fig. 100: Ta av huset

1. Drei røykvarslerhuset forsiktig så mye (ca. 15°) mot klokken til det lar seg fjerne fra holderen.



Fig. 101: Skift ut batteriet

2. Ta det brukte batteriet ut og fjern det fra kontaktpluggen.
3. Forbind det nye batteriet med kontaktpluggen. Kontaktpluggen må passe til polene på batteriet og gå i lås.
4. Legg det tilkoblede nye batteriet inn i batterirommet i røykvarsleren.



Fig. 102: Sett huset på plass

5. Sett røykvarsleren med spalten (1) mot markeringen (2) og trykk hardt mot holderen.
6. Drei huset forsiktig så mye (ca. 15°) med klokken til det går i lås.

6.2 Lufting

Generelt

Regelmessig og målrettet lufting skaper et behagelig inn klima og forebygger dannelse av kondensvann og overoppheting.

For å lufte campingvognen brukes vinduer som åpnes utover, skyvevinduer og takluker.

For å garantere en konstant lufting finnes det tvangsluftinger i campingvognen.

OBS



Skader på grunn av feil lufting!

Utilstrekkelig lufting forårsaker oksygenmangel og dårlig inn klima. Varmeopphoping og dannelse av kondensvann fører til skader på innredningen.

- Dekk aldri til tvangsluftingsslissene.
- Sørg alltid for å lufte kjøretøyet skikkelig.

Å bo i bobil

Vindu som åpnes utover



Fig. 103: Vindu som åpnes utover

Lufte intenst

1. Drei dreielåsen ca. 90° oppover.
2. Åpne vinduet som kan åpnes utover og sett det i den ønskede posisjonen eller fest med festene.
3. Sett vinduet som kan åpnes utover enda mer utover eller løsne festene for å lukke.
4. Sving vinduet som kan åpnes utover tilbake, steng og lås med dreielåsen.



Fig. 104: Permanent lufting

Permanent lufting

1. Drei dreielåsen ca. 90° oppover.
2. Trykk vinduet ca. 1 - 2 cm utover.
3. Drei dreielåsen tilbake slik at låsenesen kan rykke inn i utsparingen i vinduslåsen.

Lukke:

4. Drei dreielåsen etter lufting oppover igjen slik at låsenesen rykker ut av utsparingen.
5. Trekk vinduet til rammen. Drei dreielåsen ca. 90° nedover for å låse.

Skyvevindu



Fig. 105: Skyvevindu

Åpne skyvevindu

- For å åpne trykkes skyveren til siden og holdes fast mens den bevegelige vindusdelen skyves til siden.
- For å lukke skyves den bevegelige vindusdelen igjen. Når vinduet lukkes må De passe på at skyveren går i lås igjen på riktig måte.

Kombirullegardin



Fig. 106: Kombirullegardin

Vinduene som kan åpnes utover er utstyrt med kombirullegardiner, og består av fluebeskyttelsesrullegardin og blendingsrullegardin. Begge rullegardinene er heftet inn oppe.

For begge rullegardinene gjelder:

- For å lukke trekker du fluenettet helt ned ved hjelp av håndtaket og trykker det lett mot vinduet til den nederste listen går i inngrep.
- For å åpne må du trykke håndtaket ned og trekke det litt mot deg til den nederste listen hektes ut. Rullegardinene ruller seg opp automatisk ved hjelp av strammingen - hold fast i håndtaket.

Blendingsgardinen kan stilles inn i tre høyder. Den går i lås i en av de tre stillingene i styreskinnene på siden.

OBS



Skader hvis rullegardinene farer ukontrollert opp!

For å unngå skader på rullegardinene må IKKE rullegardinene fare ukontrollert opp.

MERK



Under kjøring og over lengre tid (flere uker) bør ikke rullegardinene være lukket.

På en nedtrukket rullegardin vil fjærene bli skadet over lengre tid.

Etterstramme rullegardinene

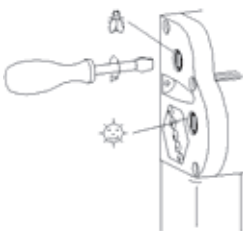

Pleie av rullegardinene

Rullegardindefjærene kan etterstrammes med en skrutrekker.

- Sett inn skrutrekkeren og vri 1-2 omdreininger med urviseren.
- Kontroller strammingen, gjenta evt. prosessen, men ikke stram for mye.

Ikke bruk aggressive rengjøringsmidler (løsemidler eller slipende midler). Rengjør solfilmen og rammen med en fuktig klut og mildt såpevann. Rengjør insektnettet med en myk børste evt. en fuktig klut.

Å bo iobil

Fluennettdør (ekstraustyr)



Fig. 107: Fluennettdør

Inngangsdøren kan være utstyrt med en fluennettdør (ekstraustyr).

1. Skyv fluennettdøren med håndtaket til ønsket posisjon for å lukke.
2. Skyv fluennettdøren tilbake med håndtaket for å åpne.

Takluke

Avhengig av campingvognmodellen skiller taklukene i taket seg fra hverandre i utseende og betjening.



Fig. 108: Takluke som kan åpnes

Åpne takluken

1. Ta tak i de to håndtakene med begge hender og trykk inn de innvendige låsehendelen.
2. Trykk takluken opp med begge håndtakene samtidig.

Lukke takluken

1. Ta tak i de to håndtakene med begge hender og trykk inn de innvendige låsehendelen.
2. Trekk takluken ned med begge håndtakene samtidig.



Fig. 109: Betjening av MPK-takluken

Åpne takluken

1. Trekk håndtakslisten nedover slik at luken låses opp.
2. Skyv den nedtrukkede håndtakslisten forover slik at luken stiller seg opp.
3. Lås bøylene i ønsket stilling.

Lukke takluken:

- Før håndtakslisten ut av låsestillingen og tilbake i utgangsstillingen.



Fig. 110: Betjene Midi Heki / Mini Heki plus

Åpne takluken

1. Trykk inn sikringsknappen (1) til takluken.
2. Skyv bøylene (2) bakover i føringsporet (3).
3. Lås bøylene i ønsket stilling.

Lukke takluken:

- Skyv bøylene ut av låsestillingen til sikringsknappen (1) låser takluken.

Å bo i bobil

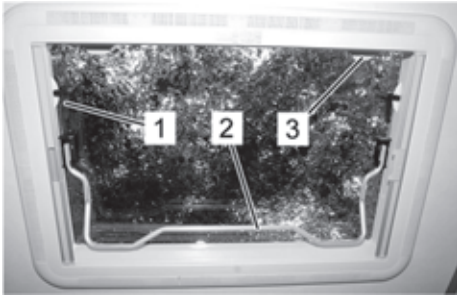

Fig. 111: Betjene løfte-vippetaket Heki 2

Betjene løfte-vippetaket (ekstrautstyr)

1. Trykk inn sikringsknappen på begge strammerne (1, venstre og høyre) og vri strammeren ca. 90°.
2. Løsne rørbøylen (2) fra holderen med et lett trykk og sving den ned.
3. Åpne takluken med rørbøyle, sving deretter rørbøylen helt rundt.
4. Legg rørbøylen på holderne (3) og sikre.

6.3 Varme og varmtvannsberedning

6.3.1 TRUMA-varme



Fig. 112: TRUMA-varme

Campingvognen er utstyrt med en gassvarme. Den betjenes med betjeningsgrepet (termostat) (1).

Gassvarmen produserer varmluft som fordeles i bokarosseriet gjennom et varmluftsrørsystem. Varmluftsviften betjenes med betjeningsenheten (2) som er plassert direkte over varmeanlegget.

Gassvarmens varmluftsvifte går bare når ekstern 230-V-tilkobling er slått på.

MERK



I mange land er det ikke tillatt å bruke gassvarme under kjøring. Før reisen starter, må du skaffe deg informasjon om lokale forskrifter langs ruten og dit du skal. Hvis du er i tvil før du reiser, slår du av gassvarmen og hurtiglås- og gassflaskeventilene.

ADVARSEL



Brannfare!

Overoppheting av oppvarmingen kan føre til brann og alvorlige brannskader.

- Varmeømfintlige gjenstander som f.eks. spraybokser, må ikke oppbevares i nærheten av varmen.
- Ikke legg klær foran eller på varmen.

Å bo i bobil

Igangsetting

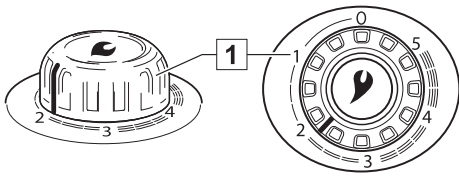

Fig. 113: Betjeningshjul

Gassvarme med automatisk tenning

1. Åpne gassflasken og hurtiglukkeventilen i gasstilførselen.
2. Drei betjeningshjulet (1) til termostatstilling 1 – 5 og trykk ned til anslag. Teningen skjer automatisk (du hører tenngnister) til flammen brenner.

MERK



Mens du holder nede betjeningshjulet, hører du tenngnistene fra den automatiske teningen. Varmen tennes etter automatisk etter noen sekunder (opp til ca. 2 min.).

3. Hold inne betjeningshjulet i ytterligere 10 sekunder slik at tenningsikringen aktiveres.

OBS



Eksplisjonsfare!

Uforbrent gass i radiatoren kan eksplodere og føre til skader på oppvarmingen!

- Hvis gassen ikke vil antenne, må du vente minst 2 minutter før du prøver å tenne på nytt.

MERK



Hvis flammen slukker igjen etter tenning, utføres en ny tenning automatisk i løpet av tenningsikringens lukketid (ca. 30 sekunder).

- Hvis det ikke oppstår noen flamme, fortsetter den automatiske teningen å gå til betjeningshjulet (1) settes på "0" igjen.
- Hvis det er luft i gasstilførselen, kan det ta opp til to minutter før gassen er klar til forbrenning. I løpet av denne tiden må betjeningshjulet holdes inne til flammen brenner.
- For å oppnå en jevn og rask varmluftfordeling og senking av overflatetemperaturen på utløpsgitteret for varmluften anbefaler vi å bruke oppvarmingen med TRUMA varmluftsanlegg i gang.

Romtermostat

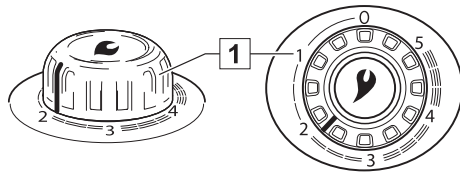

Fig. 114: Betjeningshjul

Romtermostaten regulerer varmeeffekten tilsvarende innstillingen på betjeningshjulet over varmen.

MERK



Temperaturføleren er plassert nede på oppvarmingen. Kald lufttrekk, døråpninger, tepper osv. påvirker termostateffekten. Ved utilfredsstillende temperaturregulering må feilkilden utbedres!

En gjennomsnittlig romtemperatur på ca. 22 °C oppnår man uten viftedrift med en termostatstilling på ca. 3. Vi anbefaler drift med vifte og en termostatstilling på ca. 4 for å oppnå en behagelig varmluftfordeling og for å redusere kondensdannelsen på kalde overflater.

Den nøyaktige termostatinnstillingen må justeres i samsvar med kjøretøyets konstruksjon og det individuelle varmebehovet.

Slå av

1. Sett betjeningshjulet for oppvarmingen (1) på "0" (den automatiske tenningen slås av samtidig).
2. Slå av viften (sett dreiebryteren på "0").

Hvis apparatet ikke skal brukes over lengre tid, må hurtiglukkeventilen i gasstilførselen og gassflasken stenges.

Å bo i bobil

Ta av oppvarmingspanelet

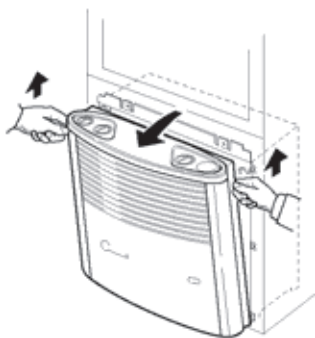

Fig. 115: Vippe opp oppvarmingspanelet

1. Trekk oppvarmingspanelet litt fram i overkant.
2. Trykk opp holde fjærene på siden og vipp oppvarmingspanelet fram (Fig. 115).

MERK



Ved plassmangel må oppvarmingspanelet trekkes litt fram i overkant, deretter løftes opp til det ligger fritt, deretter kan oppvarmingspanelet tas av.

3. Sving oppvarmingspanelet ut til siden (Fig. 116).

Lukke oppvarmingspanelet

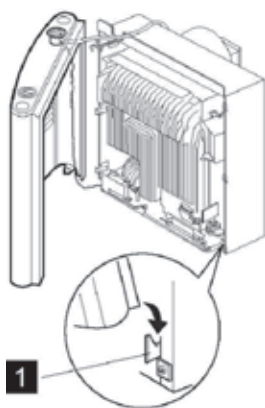

Fig. 116: Oppvarmingspanel svingt ut

1. For å montere oppvarmingspanelet må det plasseres på de nederste festelaskene (Fig. 116/1).
2. Før betjeningsstangen inn i festet fra undersiden
3. Sving oppvarmingspanelet inn og la det gå i inngrep i overkant.

MERK



Ved utførelse med trykktenner: Sett på betjeningshjulet fra oversiden slik at pilen står i posisjon "0".

Batteribytte

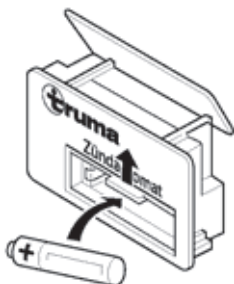

Fig. 117: Batteribytte

Oppvarming med automatisk tenning

- Bytt batteri kun når oppvarmingen er slått av.
- Sett inn et nytt batteri før hver oppvarmingsperiode begynner.
- Brukt batteri må deponeres i samsvar med miljøbestemmelsene.
- Bruk kun temperaturbestandige og lekkasjesikre AA-batteri (LR 6, AA eller AM3)!

1. Ta av oppvarmingspanelet.
2. Skyv batteriromdekslet opp.
3. Bytt batteri, vær oppmerksom på riktig poling.
4. Lukk batterirommet.
5. Lukk oppvarmingspanelet.

Rengjøring

- Før hver oppvarmingsperiode begynner, må du fjerne støv på varmeveksleren, på bunnplaten og på viftehjulet med en pensel eller en liten børste.

Varmluftdyse

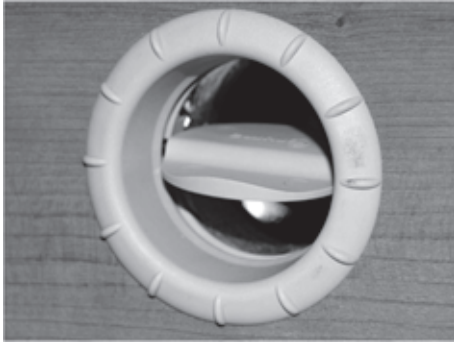

Fig. 118: Varmluftdyse, åpen

Til oppvarming av bokarosseriet transporter en vifte varmluften, som produseres av gassanlegget, gjennom varmluftsrørssystemet til varmluftdysene inn i boområdet.

For å regulere varmluftsstrømmen etter behov kan varmluftdysene, som finnes på forskjellige steder, åpnes og stenges for hånd.

- Sett dreiespjeldene til ønsket stilling for å åpne og lukke varmluftdysene.

Gulvoppvarming (ekstrautstyr)



Fig. 119: På/av-bryter for gulvvarmen

Den elektriske gulvvarmen (ekstrautstyr) slås på og av med på/av-bryteren (1). Den befinner seg over inngangsdøren. Tilhørende trafo er plassert i sengekassen eller i sittebenken. Det er ikke nødvendig å utføre vedlikehold på gulvvarmen.



6.3.2 Varmtvannsberedning

OBS



Materielle skader på grunn av langvarig stans eller frost!

Hvis kjøretøyet ikke varmes opp om vinteren, kan det oppstå frostskafer på sanitæranlegget.

Lengre stans kan føre til forurensinger på grunn av algevekst i sanitæranlegget.

- Hold alltid sikkerhets-tappeventilen fri for smuss og is.
- Ved fare for frost eller ved langvarig stans, må vanntanker, beholdere, slanger og ledninger tømmes helt. La pumpen gå på tomgang i ca. 5 minutter for å unngå frostskafer på grunn av vannrester i pumpen.

MERK



Frostskafer eller forurensinger på grunn av algevekst på vannanlegget dekkes ikke av garantien!

Blandebatteri



Fig. 120: Blandebatteri

ADVARSEL



Fare for skålding på grunn av varmt vann!

Varmt vann kan forårsake skålding på hender og andre kroppsdeler.

- Åpne blandebatteriet først i kaldstilling, og øk så temperaturen forsiktig.

1. Drei blandespaken i retning kaldvannstilling (blå merking) og løft langsomt oppover retning rød merking for å tappe.
2. Drei blandespaken i retning blå merking og trykk helt ned for å lukke.

6.3.2.1 Ved installert TRUMA-varme og TRUMA-varmeelement

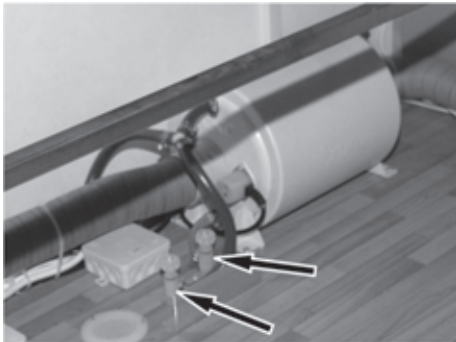

Fig. 121: Tappeventiler

Fylle varmtvannsberederen

1. Fyll ferskvannstanken (→ "Påfylling av ferskvann").
2. Slå på hovedbryter (strømforsyning).
3. Steng kaldt- og varmtvannstappeventilene.
4. Åpne blandebatteriet i kjøkkenet eller i sanitærområdet i varmtvannsposisjon.
5. Steng blandebatteriet igjen så snart det renner ut vann.

MERK



Når varmtvannsbereder er fylt opp, kommer det først kun kaldt vann ut av blandebatteriet, siden vannet ennå ikke er varmet opp.

Tømme varmtvannsberederen

Ved fare for frost eller dersom ferskvannsanlegget ikke skal brukes, må vannet tappes av på følgende måte:

1. Slå av varmluftsviften for gassvarmen.
2. Slå av den elektriske varmen i varmtvannsberederen.
3. Slå av hovedbryter (strømforsyning).

ADVARSEL



Fare for skålding på grunn av varmt vann!

Når varmtvannsberederen tømmes, kan varmt vann komme ut og medføre alvorlige forbrenninger på hendene og huden.

- Før vannet tømmes, må det avkjøles i varmtvannsberederen til omgivelsestemperatur.

4. Åpne tappeventilene.
5. Tapp av ferskvannet (→ "Tappe ferskvann").

Å bo i bobil

Betjene varmtvannsberederen



Fig. 122: På/av-bryter for varmtvannsberedningen

Varmtvannsberedningen slås på og av med på/av-bryteren (1). Den befinner seg over inngangsdøren.

Det er ikke nødvendig å utføre vedlikehold på varmtvannsberedningen.

6.4 Sitte og sove

6.4.1 Bygge om sittegruppen

Sittegruppens utførelse er modellavhengig. Ved å senke bordet kan man få flere soveplasser.



Fig. 123: Bord, firkantet

Senke bord med støttebein

1. Skyv skyvehylsen (1) opp og vipp opp den nederste delen av bordbeinet (2).
2. Vipp bordplaten oppover og ta det ut av veggskinnen (3).
3. Hekt bordplaten inn i den nedre veggskinnen (4) i vippestilling.
4. Vipp bordplaten framover til det oppvippede bordbeinet ligger sikkert på gulvet.

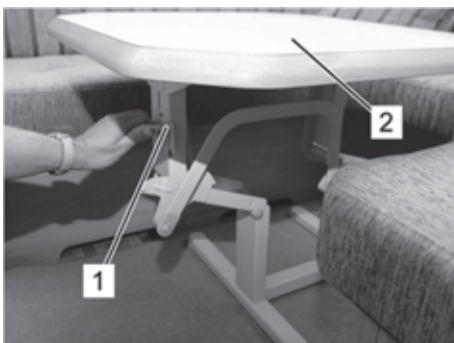

Fig. 124: Bord med løftemekanisme

Senke bord med løftemekanisme

1. Vri håndtaket (1) mot urviseren og hold fast for å låse opp vippemekanismen.
2. Trykk bordplaten (2) ned.
3. Når bordplaten har gått i inngrep i nederste stilling, kan du slippe håndtaket (1).

Å bo iobil

Løftebordmekanisme "Ilse-Lift" (ekstraustyr)



Funksjoner:

Senkbar ettbeins-bordfot

Roterbar bordplate

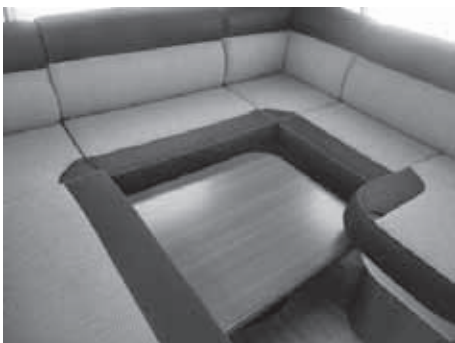

Løfte bordet

- Sving betjeningshendelen (2) 180 grader.
Bordet løftes automatisk.
Lås betjeningshendelen igjen når ønsket høyde er nådd



Dreie bordplaten

- Når fingerskruen (1) er løsnet kan bordplaten roteres og justeres.
(Bare når løftebordet er kjørt ut)
Fingerskruen må trekkes til igjen når bordplaten er justert.

Fig. 125: Løftebordmekanisme "Ilse-Lift"

Senke bordet

- Sving bordet tilbake i grunnstilling før det senkes. Trekk til fingerskruen etter at det er svingt tilbake.
Aktiver betjeningshendelen (2) for å senke bordet.
- Sving betjeningshendelen (2) 180 grader og trykk ned bordplaten samtidig.
Lås betjeningshendelen igjen når ønsket høyde er nådd.

Klapp seng (ekstraustyr)



1. Senk bordet (1)



2. Trykk på knappen (2) i nærheten av trekkehåndtaket (3) slik at bremsen løsner.
3. Trekk trekkehåndtaket (3) hardt nedover til klappsengen (4) ligger på ryggputene.
4. Hekt stigen (5) i trekkehåndtaket (3).



Fig. 126: Senke klappsengen

MERK



Stigen må bare settes opp i denne posisjonen.

5. Nå kan du klatre opp i klappsengen. Dersom rommet under klappsengen også skal brukes til å sove i, kan du legge på den nedre ryggputen nå.

Sittegruppen settes tilbake i motsatt rekkefølge.

Når du setter tilbake sittegruppen, må du låse sengen i øverste posisjon slik at det ikke kan svinge under kjøring!

Klappsengen skal ikke bære last under kjøring. Det er kun sengetøyet og klappsengstigen som kan ligge på klappsengen under kjøring. Forsikre deg om at klappsengen ligger med hele flaten mot kjøretøytaket i øverste posisjon. Sengen må da beveges så langt opp som mulig. Slipp deretter knappen så bremsen løsner.



OBS



Klappsengen skal ikke bære last.

MERK



Vedlikeholdsmerknad:

Behandle klappsengskinnene, som sitter til venstre og høyre på sideveggen, med friksjonsreducerende PTFE-smørespray 1 gang i året. Den er smussavvisende og trykkbestandig og sørger for at glideklossene går lett i skinnene.

FORSIKTIG



Ved montering må du feste strammebåndene (fremre/bakre) til klipsene som sitter i taket.

Stram deretter båndene

Maks. last: 200 kg



Fig. 127: Sengegrind

MERK



Sikkerhetsmerknad på siden av sengen.

OBS

"Skal ikke brukes av barn under 6 år uten tilsyn."

Merknad klappseng!

Sett klappsengen i øverste holdeposisjon før kjøring.

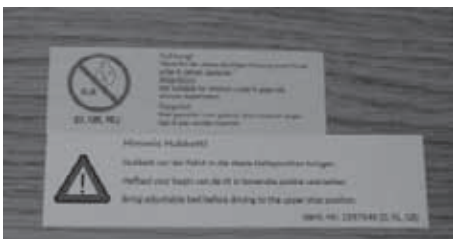

Fig. 128: Sikkerhetsmerknad

6.4.2 Vippekonsoll som sengeforlengelse



Fig. 129: Vippekonsoll som sengeforlengelse

Avhengig av modellen kan det være montert en vippekonsoll som sengeforlengelse.

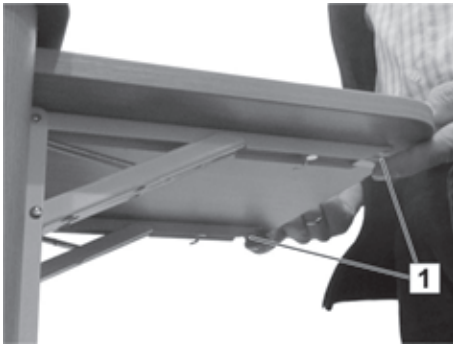

Fig. 130: Løsne låsemekanismen

Vippe inn vippekonsollen

- Trykk begge låsemekanismene (1) opp samtidig og vipp vippekonsollen ned.

Vippe ut vippekonsollen

- Vipp opp vippekonsollen til de to låsemekanismene (1) går i inngrep.

Å bo i bobil

6.4.3 Innrede belysning

I bo- og soveområdet er det, avhengig av modell og valgt utstyr, installert belysningsarmaturer av forskjellig art og antall, f.eks. lamper, lyslister eller hjørnelys.

Stille inn lysstyrken

Lysstyrken på lampene i oppholdsrommet kan stilles inn etter behov.

- Trykk og hold inne lysknappen på multifunksjonsbryteren til ønsket lysstyrke er oppnådd.
- For enkelt å slå lyset av eller på uten lysstyrkeinnstilling trykkes den aktuelle lysknappen kort en gang.

Slå bad- og kjøkkenlys på og av

Baderomsbelysningen og kjøkkenlyset har egne AV/PÅ-brytere innen rekkevidde fra lysarmaturen.

Disse belysningsarmaturene kan ikke slås av/på med knappkombinasjonen og kan ikke reguleres.

Flytte LED-lys

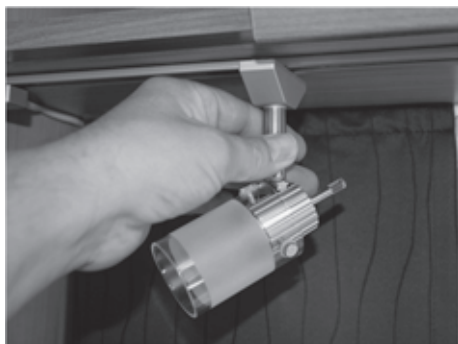

Fig. 131: Flytte LED-lys

LED-lysene i skinnerystemet kan flyttes:

1. Slå av LED-lysene med sokkelbryteren.
2. Drei sokkelen 90°, slik at sokkelen står på tvers av holdeskinnen (→ Fig. 131).
3. Ta LED-lysene ut nedover.
4. Heng LED-lysene inn i holdeskinnen på et annet sted.
5. Drei sokkelen 90° tilbake, sånn at sokkelen igjen ligger på langs på holdeskinnen.

LED-lyset kan nå igjen slås på med sokkelbryteren.

6.5 Sanitærrområde

6.5.1 Bruke dusjen og vaskeservanten

Dusjen og vaskeservanten i sanitærrområdet forsynes fra varmeelementet eller en varmtvannsbereder (ekstrautstyr).

- Bruk blandebatteriet for å tappe vann.

6.5.2 Toalettskylling med DOMETIC



1. For å spyle trekkes skyveren (1) ut.
2. Trykk på trykknappen (2) til toalettskyllingen.
3. Skyv skyveren (1) inn igjen etter skylling.

Fig. 132: Svingbart toalett

Å bo i bobil

Tømme kloakktank



Fig. 133: Kloakktank i avfallsjakten

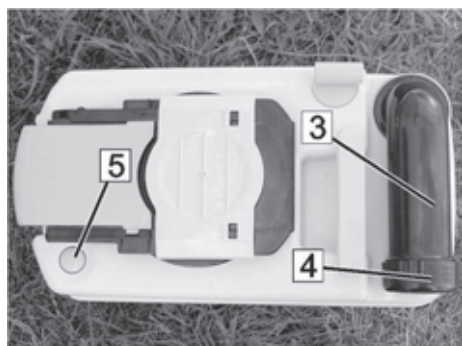

Fig. 134: Tømme kloakktank

MERK



Kloakktanken må tømmes senest når nivåanvisningen ved siden av spylebryteren lyser opp.

Ved fare for frost og når bobilen ikke er oppvarmet, må kloakktanken tømmes fullstendig.

MERK



Kloakk og kjemikalier forurenses miljøet.

- *Tøm kloakktanken på dertil bestemte tømmesteder.*

1. Lukk skyver på toalettskålen.
2. Åpne toalettrommet på utsiden av bokarosseriet.
3. Trykk på den fargede holdesikringen (1) og dra kloakktanken ut av avfallsjakten med håndtaket (2).
4. Sving tappepluggen (3) til siden og skru av lokket (4) på en anvist tømmestasjon.
5. Hold den fargede knappen (5) til lufteventilen inne og tøm kloakktanken.
6. Rengjør kloakktanken med ferskvann, lukk deretter lokket og sving tilbake tappepluggene.
7. Skyv kloakktanken så langt inn i avfallsjakten at holdesikringen går i lås.
8. Lukk toalettrommet.
9. Fyll på ny sanitærvæske.

6.6 Kjøkkenområde

6.6.1 Bruk av kombinasjonskokefeltet

ADVARSEL



Fare for forbrenning på grunn av åpen gassflamme!

Ikke-tiltenkt bruk fører til skader.

- Åpne kjøkkenvinduet før bruk.
- Gass må aldri strømme ut uten at den brennes.
- Gasskokeren må ikke brukes til oppvarming.

Minimum og maksimal kjelestørrelse

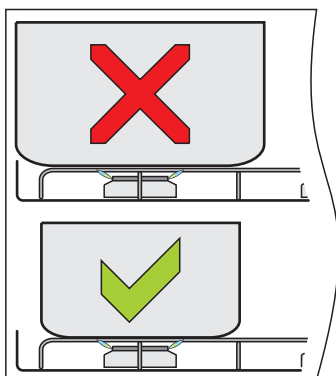

Fig. 135: Kjelestørrelse

OBS



Brannfare på grunn av for store kjeler!

Bruk av for store kjeler fører til overoppheting og dermed til økt brannfare.

- Plasser kjelen midt på over brenneren på kokeplaten.
- Kjeler som brukes, må ikke være større enn risten som befinner seg på brenneren.
- Informasjon om hvilke kjelestørrelser som kan brukes, finnes på klistremerket på glassplaten.

MERK



- Dette apparatet skal bare drives med flytende gass (LPG).
- Bruk bare angitt gasstrykk.
- Dette apparatet er godkjent for bruk med propan eller butangass.
- Vi anbefaler at det brukes propangass på dette apparatet.
- Bruk av butangass kan redusere effekten på apparatet dersom omgivelsestemperaturen er under 10 °C.
- Butangass bør ikke brukes når omgivelsestemperaturen er under 5 °C.
- Dette apparatet må jordes.

Å bo i bobil

Koking



Fig. 136: Kombinasjonskokefelt

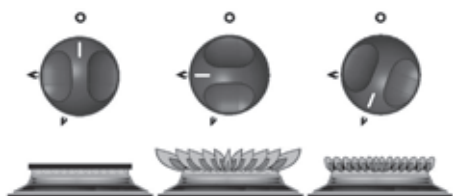

Fig. 137: Stillinger for betjenings-elementer:
AV, høy flamme, spareflamme

Gasskokeren befinner seg under en sikkerhets-glassplate.

1. Klappe opp gassplaten. Den separate glassplaten over vasken kan være lukket.
2. Åpne gassflaskeventil og hurtiglukkeventil "koker".
3. Trykk inn bryterknappen og dreii den mot klokken til høyeste posisjon (høy flamme)
4. Hold bryterknappen inne og hold en brennende fyrstikk eller en stavlighter mot brenneren. På modeller med automatisk gnisttenning er fremgangsmåten den samme, den eneste forskjellen er at gnisttenningen skjer automatisk når man trykker inn bryterknappen. På modeller med manuell gnisttenning er fremgangsmåten den samme, den eneste forskjellen er at gnisttenningen skjer ved +å trykke på knappen på frontplate.
5. Etter tenning må man holde bryterknappen inne i ca. 10 - 15 sekunder.
6. Slipp bryterknappen og still inn gassflammen til ønsket styrke med regulatoren. Ikke trykk inn regulatoren ved innstillingen.
7. Dersom brenneren ikke tenner i løpet av 15 sekunder, må du slippe bryterknappen og vente i minst ett minutt før du gjentar fremgangsmåten fra (3) til (6).
8. For å slå av dreier du bryterknappen til streken på knappen peker på punktet på brytertavlen.

MERK



Etter at flammen har sloknet sperrer tenningssikringsventilen automatisk gasstilførselen.

9. Steng hurtiglukkeventil "koker" og lukk gassflaskeventilen.
10. La kokeren kjøle seg ned, rengjør stedet og sett glassplaten tilbake.

6.6.2 Bruk av stekeovn med grillfunksjon (ekstrautstyr)

Ovn med grill (ekstrautstyr) monteres som spesialønske.

ADVARSEL



Forbrenningsfare på grunn av varme ovn!

Varm stekeovn kan føre til forbrenninger.

- Ta aldri på varme overflater. Hold barn borte.
 - Åpne alltid luken ved tenning.
 - Trekk ut varmeskjoldet ved bruk av grillen og la luken være litt åpen.
-

Å bo i bobil

Steking



Fig. 138: Stekeovn med grill

1. Åpne gassflaskeventil og hurtiglukkeventil "stekeovn".
2. Åpne stekeovnsdøren.
3. Drei betjeningsknappen til 240°, trykk og hold.
4. Trykk flere ganger kort på tenningsknappen med lyn-symbol, til flammen i stekerommet tenner.
5. Hold betjeningsknappen inne i 10-15 sekunder til før du slipper den. Vent minst 1 minutt med neste tenningsforsøk hvis brenneren ikke tenner.
6. Sett inn stek ovnsristen og steng stekeovnsdøren.
7. Drei betjeningsknappen 180° og la ovnen forvarme i ca. 10 min (full varme blir nådd etter 15 til -20 min).
8. Sett det som skal stekes inn i stekeovnen, steng stekeovnsdøren og velg steketemperaturen med betjeningsknappen.
9. Drei betjeningsknappen til "o" etter steking.
10. Ta det som ble stekt ut av ovnen med grytekluter eller grytehansker og la det kjøle ned.

Grilling

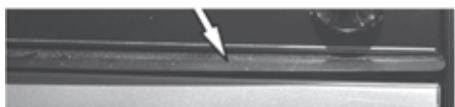

Fig. 139: Varmeskjold

1. Åpne gassflaskeventil og hurtiglukkeventil "stekeovn"
2. Åpne stekeovnsdøren og trekk ut varmeskjoldet under betjeningsdekslet.
3. Drei betjeningsknappen til symbolet "Overvarme" (= grilldrift), trykk og hold.
4. Trykk flere ganger kort på tenningsknappen med lyn-symbol, til flammen i stekerommet tenner.
5. Hold betjeningsknappen inne i 10-15 sekunder til før du slipper den. Vent minst 1 minutt med neste tenningsforsøk hvis brenneren ikke tenner.
6. Sett det som skal grilles inn i stekeovnen, lukk stekeovnsdøren og la den stå i en litt åpen stilling.
7. Velg ønsket grilltemperatur med betjeningsknappen.
8. Drei betjeningsknappen til "o" etter grilling.
9. Ta det som ble grillet ut av stekeovnen med grytekluter eller grytehansker og la det kjøle ned.

6.6.3 Bruke Thetford-kjøleskap

MERK



Før bruk og rengjøring, samt ved bortsetting for lengre tid (f. eks. vinterpause), må man følge kjøleskapsprodusentens bruksanvisning!

Oversikt

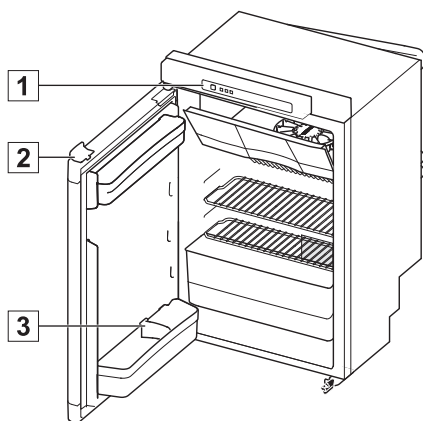

Fig. 140: Kjøleskap Thetford Modell A

Kjøleskapet kan drives med 12 V, 230 V eller med gass.

- For å unngå å lade ut forsyningsbatteriet bruker du 12 V-drift kun mens motoren går.
- Ved en høyde over 1000 m over NN kan det forekomme feil pga. høyden ved gasstenning (ikke en feilfunksjon).
- Kjøleskapet fungerer feilfritt ved en helningsvinkel opp til ca. 5°.
- Ved bruk om vinteren må vinterbeskyttelsen settes på.
- For å åpne trykkes dørlåsen (2) øverst på kjøleskapsdøren nedover og døren svinges opp.

LED-betjeningsfelt (1)

- A Av-/På-bryter
- B Bekreftelsestast
- C Piltaster
- D Kildesymboler
- E Indikering av kjøletrinn
- F Symbol "Anti-kondensering" (kun for modell B)
- G Symbol "Tomme batterier" (valgfritt ekstrastyr)

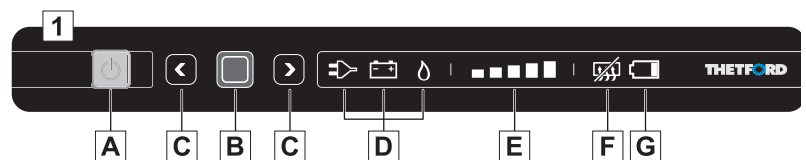

Fig. 141: LED-betjeningsfelt



Å bo iobil

Slå på kjøleskapet

1. Hold Av- / PÅ-knappen (A) inne i 1 sekund. Det tennes en grønn lampe inne i Av- / PÅ-knappen.
2. LED-betjeningsfeltet dimmes etter 10 sekunder. Den grønne lampen indikerer at kjøleskapet fortsatt er i drift.

Valg av energikilde

1. Når kjøleskapet er slått på, holdes bekreftelsestasten (B) inne i 2 sekunder. Kildesymbolene (D) begynner å blinke.
2. Velg ønsket kilde ved å trykke på piltastene (C).
3. Bekreft valget ditt ved å trykke på bekreftelsestasten (B).

Valg av kjøletrinn

1. Når kjøleskapet er slått på, holdes bekreftelsestasten (B) inne i 2 sekunder. Kildesymbolene (D) begynner å blinke.
2. Trykk på bekreftelsestasten en gang til.
3. Kjøletrinnindikeringene (E) begynner å blinke. Velg ønsket kjøletrinn med piltastene (C).
4. Bekreft valget ditt ved å trykke på bekreftelsestasten (B).

Under kjøring

Døren låses automatisk når du lukker kjøleskapet og trykker mot kjøleskapdøren. Dørlåsen (1) sikrer dessuten døren under kjøringen.

MERK



Forsikre deg om at ingen av varene i kjøleskapet forskyver seg under kjøringen. Flaskene i døren sikres med flaskeholderen (3) og matvarene festes i hyllene.

Slå av kjøleskapet

- Hold Av- / PÅ-knappen (A) inne i 2 sekunder. Alle lampene på LED-betjeningsfeltet slukker.

6.6.4 Bruke Dometic-kjøleskap

Generelt



Fig. 142: Åpne kjøleskapet

Kjøleskapet kan drives med 12 V, 230 V eller med gass.

- For å unngå å lade ut forsyningsbatteriet bruker du 12 V-drift kun mens motoren går.
- Ved en høyde over 1000 m over NN kan det forekomme feil pga. høyden ved gasstenning (ikke en feilfunksjon).
- Kjøleskapet fungerer feilfritt ved en helningsvinkel opp til ca. 5°.
- Ved bruk om vinteren må vinterbeskyttelsen settes på.
- For å åpne trykkes håndtaket på kjøleskapets øvre kant nedover og døren svinges opp.
- Før første gangs bruk og rengjøring, samt ved bortsetting for lengre tid (f. eks. vinterpause), ta hensyn til kjøleskapsprodusentens bruksanvisning!

Slå på kjøleskap med automatisk tenning

Betjeningslementer

- 1 Energivalgtast
- 2 Feilvisning
- 3 Driftstypevisning
- 4 Temperaturtrinnsvisning
- 5 Temperaturtrinntast

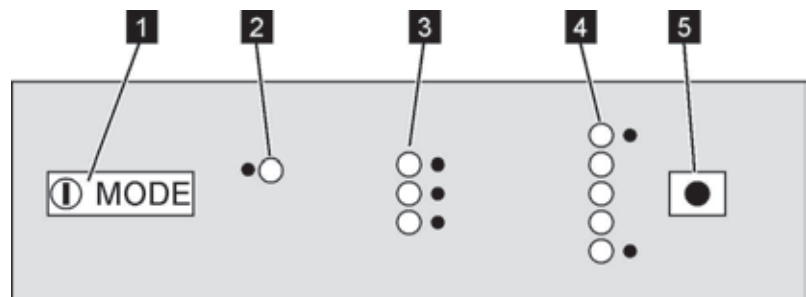

Fig. 143: Betjeningslementer på kjøleskapet med automatisk tenning

Elektrisk drift

1. Trykk energivalgtast (1) i ca. 2 sekunder.
2. Energivalgtasten (1) trykkes inn flere ganger til driftsartanvisningen (3) viser batteri- eller nettdrift.
3. Temperaturtrinntasten (5) trykkes inn flere ganger til temperaturtrinnsvisning (4) viser den ønskede kjøleeffekten.

Å bo i bobil

Gassdrift

1. Åpne gassflaskeventilen.
2. Åpne hurtiglukkeventil for kjøleskapet.
3. Trykk energivalgtast (1) i ca. 2 sekunder.
4. Energivalgtasten (1) trykkes inn flere ganger til driftsartanvisningen (3) viser gassdrift.
5. Temperaturtrinntasten (5) trykkes inn flere ganger til temperaturtrinnsvisning (4) viser den ønskede kjøleeffekten.

Slå av kjøleskapet

1. Trykk energivalgtasten på kjøleskapet i ca. 2 sekunder.
2. Trykk inn låseinnretningen til dørlåsen og skyv den fram. Kjøleskapdøren blir på denne måten stående litt åpen for å unngå muggdannelse.

Etter gassdrift:

3. Lukk hurtiglukkeventil for kjøleskapet.
4. Steng gassflaskeventilen.

MERK



Før lengre pauser (f. eks. vinterpause) må vinterbeskyttelsen settes på.

Slå på kjøleskap med manuell tenning

Betjeningslementer

- 1 Energivalgbryter
- 2 Temperaturtrinnsregulator
- 3 Tenningshode
- 4 Gassdriftsvisning

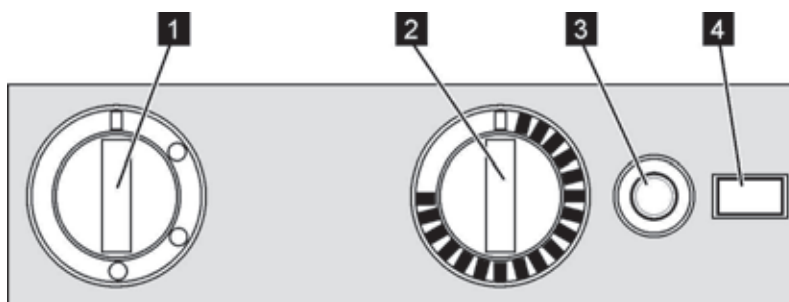

Fig. 144: Betjeningslementer på kjøleskap med manuell tenning

Elektrisk drift

1. Energivalgbryteren (1) settes til strøm- eller batteridrift.
2. Trykk inn temperaturtrinnsregulatoren (2), sett den på ønsket kjøleeffekt og slipp den igjen.

Gassdrift

Fig. 145: Bytte batteri ved batteritenning (kun hvis installert)

1. Åpne gassflaskeventilen.
2. Åpne hurtiglukkeventil for kjøleskapet.
3. Sett energivalgbryteren (1) på gassdrift.
4. Trykk inn temperaturtrinsregulatoren (2), sett den på ønsket kjøleeffekt og hold inne.
5. Trykk på tenningshodet (3) for å tenne.

MERK

Noen kjøleskapsmodeller er utstyrt med en batteritenner. Hvis ingen tenning skjer, kontroller batteripolingen eller bytt batteri (→ kapittel feil, avsnitt kjøleskap).

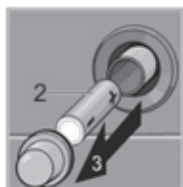
6. Etter tenningen holdes temperaturtrinsregulatoren (2) inne i 15 sek. til, deretter slippes den.

Slå av kjøleskapet

1. Sett energivalgbryteren til posisjonen AV på kjøleskap med manuell tenning.
2. Trykk inn låseinnretningen på dørlåsen og skyv den fram. Kjøleskapsdøren blir på denne måten stående litt åpen for å unngå muggdannelse.

Etter gassdrift:

3. Lukk hurtiglukkeventil for kjøleskapet.
4. Steng gassflaskeventilen.

MERK

Før lengre pauser (f. eks. om vinteren) må vinterbeskyttelsen settes på.

Vedlikehold

7 Vedlikehold

7.1 Utvendig rengjøring

MERK



Akrylglass-vindusruter er veldig følsomme og krever spesiell pleie.

Vask kun med en ren svamp eller en myk fille og rent vann til.

Unngå kjemiske rengjøringsmidler, vindusrengjøringsmidler og andre sterke rengjøringsmidler.

Bruk ved sterk tilsmussing spesielle rengjøringsmidler for akrylglass.

1. Lukk alle dører, vinduer og takluker før rengjøring av kjøretøyet.
2. Spyl kjøretøyet med en svak vannstråle på et tillatt sted for kjøretøy-rengjøring.
3. Bruk en myk svamp og mild vaskesjampo for å vaske kjøretøyet og skyll med vann.
4. Tørk deretter bilen (f.eks med semsket skinn), fjern fukt spesielt fra lampeinnfatninger, vindusrammer etc.
5. Plei overflater med egnet konserveringsmiddel.

MERK



GFK-overflater forvitrer raskere enn lakkerte overflater, de blir matte og det kan også oppstå mose og algevekst. Derfor må GFK-overflater poleres minst en gang i året og forsegles med voks mot UV-lys for å gi langvarig beskyttelse mot forvitring. Egnede polish og forseglinger finner du i utstyrsforretninger til camping, båter og yachter.

6. Kunststoffdeler som støtfangere og spoilere rengjøres med vanlige, ikke aggressive kunststoff-pleiemidler som fås kjøpt i handelen.
7. Gni inn dør- og vindusgummi med et gummipleiemiddel (f.eks. talkum).
8. Smør evt. dørhengsler, støtter og ledd.

7.2 Innvendig rengjøring

1. Plei interiøret og gulvet med vanlig, ikke aggressivt rengjørings- og pleiemiddel.
2. Tørk av møbeloverflater med en fuktig klut, bruk evt. møbelpolish.
3. Støvsug eller rengjør seteputene forsiktig med et mildt skumrensemiddel. Må ikke vaskes.
4. Skyll ut og desinfiser ferskvannstank og ferskvannledninger, tøm og rens spillvannstank.
5. Rengjør oppvaskkummen og nedsenkingen rundt kokesonen med spesielt, ikke skurende rengjøringsmiddel for rustfritt stål, unngå riper.
6. Rengjør plastdeler som dusj og vaskeservant med skånende plastpleie- og -rengjøringsmiddel.

7.3 Forsyningsbatteri (ekstrautstyr)

1. Kontroller forsyningsbatteriets ladetilstand (hvis installert), evt. lad opp (kapitlet "Oversikt").

MERK



Campingvognen leveres med et vedlikeholdsfritt forsyningsbatteri og krever derfor ikke noe spesielt stell.

Hvis det er installert en annen type ved batteribytte, må i tillegg følgende trinn utføres:

2. Kontroller syrenivået i forsyningsbatteriet.
3. Hvis nivået er under MIN-merket, må det fylles på destillert vann i de aktuelle battericellene til MAKS-merket.
4. Lad opp forsyningsbatteriet med en lader i minst 12 timer.



Vedlikehold

7.4 Sette ut av drift

- For å sette bobilen ut av drift følges tiltakene nedenfor.
- Arbeider for vinteropplag er merket med **W** (vinter).
- Utvid denne listen etter eget behov.

Komponent	Gjøremål	
Understell		
	Parker kjøretøyet sikkert og sikre så det ikke kan begynne å rulle. Ikke trekk til håndbrekket.	
	Rengjør understellet grundig, utbedre rust- og lakkskader.	
	Kontroller lufttrykket i dekkene, evt. fyll på luft.	
	Jekk om mulig kjøretøyet opp, flytt det alternativt hver 4. uke for å unngå trykkskader på dekkene og hjullagrene.	
Bokarosseri		
Utvendig	Fjern kvister, grener, løv, is og snø fra hele bokarosseriet, spesielt fra taket.	
	Rengjør bokarosseriet grundig, utbedre rust- og lakkskader.	
	Rengjør og smør hengsler på dører og luker.	W
	Strø låsene med grafitt.	W
	Gni inn tetningsgummi med talkum.	W
Innvendig	Ta om mulig putene ut av campingvognen og lagre dem tørt, sett de ellers opp for bedre lufting.	W
	Ta klær, bruksgjenstander, kosmetikk, hermetikk og bederfelige varer ut av skap, oppbevaringsrom og skuffer.	
	Alle skap, oppbevaringsrom og skuffer rengjøres med en fuktig klut.	
	Fjern mat og drikke fra kjøleskapet. Avrim kjøleskapet og rengjør det. Lås kjøleskapsdørene på gløtt.	
	Sett opp luftfukter.	W
	Gjennomluft regelmessig innvendig.	W

Komponent	Gjøremål	
Elektrisk anlegg	Kontroller forsyningsbatteriet (ekstrautstyr), fyll på eller ev. lad opp.	
	Demonter forsyningsbatteriet (ekstrautstyr) og lagre det frostfritt.	W
	Spray inn kontaktene på tilkoblingsstøpslet til trekkvognen med kontaktspray.	
Vannanlegg	Tøm ferksvannstanken, åpne tankklokke.	
	Tøm varmt- og kaldtvannssystemet, åpne alle vannkranene i midtstilling og la de stå åpne.	
	Blås ut restvann i vannledningene med trykkluft (oljefri, maks. 0,5 bar).	
	Tøm vannlåsene på kjøkken og bad.	W
	Tøm og rengjør spillvannstanken.	
Sanitæranlegg	Skyll ned i toalettet.	
	Tøm og rengjør kloakktanken.	
Oppvarming	Tapp vannet ut av berederen. Åpne tappeventilen.	
Gassforsyning	Steng gassflaskeventilen og ta gassflasken ut av gassflaskekassen.	
	Steng hurtiglukkeventilene.	

Vedlikehold og inspeksjon

8 Vedlikehold og inspeksjon

Generelt

I avsnittene nedenfor beskrives vedlikeholdsarbeidene som er nødvendige for at bobilen skal fungere optimalt og feilfritt.

- Skulle det vise seg en øket slitasje på de enkelte bygningsdelene under de regelmessige kontrollene, må de nødvendige serviceintervallene forkortes i tråd med den virkelige slitasjen!

I tillegg til denne bruksanvisningen gjelder også innbyggningsapparatenes bruksanvisninger. Alle henvisningene - spesielt sikkerhetshenvisningene som er nevnt der - må overholdes!

Ved spørsmål ang. servicearbeider og -intervaller: Kontakt produsenten (service-adresse → side 2).

ADVARSEL



Fare for ulykker og personskader på grunn av feil vedlikehold!

Feil vedlikehold eller reparasjon kan medføre alvorlige ulykker eller personskader.

- Reparasjoner på kjøretøy/chassis, på det elektriske anlegget og på gasstilførselen og gassforbrukerne må kun utføres av autorisert fagpersonell.
-

8.1 Vedlikeholdsplan

Intervall	Komponent	Tiltak som må gjennomføres
Ukentlig	Forsyningsbatteri (ekstrautstyr)	Kontroller ladetilstand
Månedlig	Hovedbryter (FI)	Funksjonskontroll
	Dekk	Dekk-kontroll: Tilstand, profildybde, trykk
	Ferskvannstank og ferskvannsanlegg	Rengjøres og desinfiseres
	Kloakktank og spillvannstank (ekstrautstyr)	Tømmes og rengjøres
	Kobling: Slitasjeindikator på stabiliseringsinnretningen	Kontroller. Når slitasjegrensen er nådd, må friksjonselementene på stabiliseringsinnretningen byttes ut.
Halvårlig	Dører, serviceluker, lastehyller	Ledd, hengsler rengjøres og smøres
	Vindu som kan åpnes utover, skyvevinduer, takluker	Kontroller med tanke på tetthet Ledd og hengsler rengjøres og smøres
	Støtter	Ledd og hengselsstenger rengjøres og smøres



Vedlikehold og inspeksjon

Intervall	Komponent	Tiltak som må gjennomføres
Årlig	Elektrisk anlegg	Funksjonskontroll
	Fersk- og spillvannsanlegg	Funksjonskontroll, tetthetskontroll
	Varmeanlegg, bereder, koker	Funksjonskontroll
	Belysning, kjøleskap	Funksjonskontroll
	Gassbrenner kjøleskap	Rengjøres av autorisert fagbedrift
	Låser på dører, lager- og serviceluker, vinduer, takluker og sikkerhetsbelter	Funksjonskontroll
	Tetningslister, tetningskanter, tetningsgummi	Kontroll med tanke på skader
	Spindel på støttehjulet	Smøres
	Smørenippel på påløpsbremsen	Smøres
	Skyvestang på påløpsbremsen	Smøres (under gummimansjetten)
	Hendel på parkeringsbremsen	Oljes
	Understellsbehandling	Kontroll
Hvert 6. år	Gasstrykkregulator	Skiftes ut av autorisert fagbedrift
Hvert 10. år	Røykvarsler	Fornyres

8.2 Inspeksjonsplan

Intervall	Komponent	Tiltak som må gjennomføres	✓
Årlig	Bokarosseri	Kontroller med tanke på tetthet (årlig inspeksjon utført av autorisert fagverksted iht. 5-årsgarantien for tetthet)	
Hvert 2. år	Hele kjøretøyet	Hovedinspeksjon av kjøretøyet	
	Hele gassforsyningen	Kontrolleres av offisielt autorisert fagverksted	

8.3 Dekk og hjul

Generelt

ADVARSEL



Livsfare pga. feil dekktrykk!

Feil dekktrykk fører til for kraftig slitasje og kan føre til skader på dekkene og dermed også til at dekkene kan eksplodere.

- Kontroller dekktrykket regelmessig før reisen eller i intervaller på 2 uker (dekkene må være kalde).

- På kjøretøyet er det montert slangeløse dekk. Monter aldri slanger i disse dekkene.
- Ikke bruk kjettinger på aluminiumsfelger.
- Ved punktering må ekvipasjen kjøres ut på høyre veiskulder. Sikre ekvipasjen med en varsel trekant. Slå på varselblinklysene.
- På kjøretøy med boggi kan det forekomme økt dekkslitasje, avhengig av systemet.
- Dekkene må ikke være eldre enn 6 år, siden materialet blir sprøtt med tiden. Det firesifrede DOT-nummeret på siden av dekket angir produksjonsdatoen. De to første sifrene angir uken, de to siste sifrene angir produksjonsåret.
- Kontroller dekkene regelmessig (hver 14 dag) med tanke på jevn profilslitasje, profildybde og utvendige skader.
- Overhold angitt minimum profildybde fra myndighetene.
- Bruk alltid dekk av samme type, samme merke og samme utførelse (sommerdekk eller vinterdekk).
- Nye dekk må kjøres inn over en strekning på ca. 100 km med moderat hastighet, først da oppnår man fullt veigrep.

Vedlikehold og inspeksjon

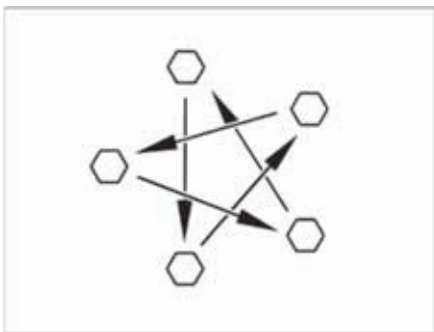

Fig. 146: Hjulmuttere og hjulbolter må trekkes til diagonalt

- Kontroller regelmessig at hjulmuttere og hjulbolter sitter godt fast. Hjulmuttere og hjulbolter på et utskiftet hjul må etterstrammes diagonalt etter 50 km (Fig. 146).
Tiltrekkingsmoment, se avsnittet "Tiltrekkingsmoment".
- Hvis det benyttes nye eller nylakkerte felger, må hjulmuttere og hjulbolter i tillegg etterstrammes etter ca. 1000 til 5000 km.
- Hvis kjøretøyet skal tas ut av bruk eller ikke være i bruk over lengre tid, må man hindre trykkpunkter på dekk og hjullager. Jekk opp kjøretøyet slik at hjulene er avlastet, eller beveg kjøretøyet hver 4. uke, slik at hjulenes posisjon endres

Valg av dekk

ADVARSEL



Livsfare pga. valg av feil dekk!

Valg av feil dekk kan føre til skader på dekkene under kjøring og dermed også til at dekkene kan eksplodere.

- Bruk kun dekk som er godkjent for kjøretøyet.

- Hvis det monteres dekk som ikke er godkjent for kjøretøyet, kan kjøretøyets kjøretillatelse og dermed forsikringsbeskyttelsen opphøre. Autorisert handelspartner eller serviceverkstedet gir deg gjerne råd.

De dekkstørrelsene som er godkjent for kjøretøyet ditt, er angitt i kjøretøypapirene, eller kan anskaffes hos autoriserte handelspartnere eller serviceverksteder. Hvert dekk må passe til det kjøretøyet der det skal monteres. Dette gjelder først og fremst utvendige mål (diameter, bredde), som angis av normert størrelsesbetegnelse. I tillegg må dekkene samsvare med kravene for respektive kjøretøy når det gjelder vekt og hastighet.

Vedlikehold og inspeksjon

Vedrørende vekt går man ut fra tillatt maksimalt akseltrykk som fordeles på to dekk (må ikke lastes kun på én side). Maksimal bæreevne for et dekk beregnes ut fra Load-Index (= LI, bæreevne-spesifikasjon).

Tillatt maksimal hastighet for et dekk (ved full bæreevne) angis av Speed-Index (= GSY, hastighetssymbol). Load-Index og Speed-Index sammen utgjør driftsegenskapen for et dekk. Denne er en offisiell bestanddel av den komplette, normerte dimensjonsbetegnelse som står på hvert enkelt dekk. Disse angivelsene på dekkene må stemme overens med angivelsene i kjøretøypapirene.

Betegnelser på dekket

Eksempel: 215/70 R 15C 109/107 Q

Betegnelse	Forklaring
215	Dekkets bredde i mm
70	Forholdet høyde og bredde på dekket i prosent
R	Dekktype (R = radial)
15	Felgdiameter i tommer
C	Commercial (Transporter)
109	Bæreevne-spesifikasjon enkeltdekk
107	Bæreevne-spesifikasjon tvillingdekk
Q	Hastighetssymbol (Q = 160 km/t)



Vedlikehold og inspeksjon

Håndtere dekk

- Kjør over kantsteiner i stump vinkel. Ellers kan dekkene komme i klem på siden. Hvis man kjører over kantsteiner i spiss vinkel, kan det oppstå skader på dekket og dermed at dekket kan eksplodere.
- Kjør langsomt over opphevede kumlokk. Ellers kan dekkene komme i klem. Hvis man kjører raskt over opphevede kumlokk, kan det oppstå skader på dekket og dermed at dekket kan eksplodere.
- Få støtdemperne kontrollert regelmessig. Kjøring med dårlige støtdempere fører til betydelig større slitasje.
- Unngå blokkeringsbremsing. Ved blokkeringsbremsing får dekkene mer eller mindre kraftige "bremseflater". Dette reduserer kjørekomforten. Dekkene kan til og med bli ubrukelige.
- Ikke rengjør dekkene med en høytrykksvasker. Dekkene kan bli svært skadet på få sekunder og dermed eksplodere.

8.3.1 Hjulskifte

Generelt

Reservehjulet (ekstrautstyr) er plassert i kassen ved draget. Ved hjulbytte må det benyttes en standard saksejekk.

ADVARSEL



Livsfare hvis kjøretøyet begynner å rulle eller faller ned!

Hvis kjøretøyet begynner å rulle eller faller ned under hjulbytte, kan det medføre alvorlige personskader.

- Kjøretøyet må stå på et jevnt, fast og glisikkert underlag.
- Trekk til parkeringsbremsen før kjøretøyet jekkes opp.
- Sikre kjøretøyet med underlagskiler på motsatt side, slik at det ikke begynner å rulle.
- Kjøretøyet må aldri jekkes opp med de integrerte støttene.
- Jekken må aldri plasseres på karosseriet, men under akselen.
- Jekken må aldri overbelastes. Maksimalt tillatt last er angitt på typeskiltet på jekken.
- Bruk jekken kun til kortvarig oppjekking av kjøretøyet under hjulbytte.
- Ingen må legge seg under et oppjekket kjøretøy.
- Hvis det er montert aluminiumsfelg og det monteres et reservehjul av stål ved en punktering: Ikke kjør lengre enn nødvendig (bilforretning, bilverksted, dekkforhandler). Kjør kun med tilpasset hastighet. De ulike dekkene påvirker kjøreegenskapene.

Vedlikehold og inspeksjon

- Ved hjulbytte må ikke gjengene på gjengebolten bli skadet.
- Hjulmuttere og hjulbolter må trekkes til diagonalt.
- Hvis det byttes til andre felger (f.eks. aluminiumsfelger eller hjul med vinterdekk), må det benyttes tilhørende hjulbolter med riktig lengde og hodeform. Bremsanleggets funksjon og hjulene sitter godt fast avhenger av dette.
- Felger og dekk som ikke er godkjent for kjøretøyet, kan redusere trafikksikkerheten.
- Sikre kjøretøyet iht. nasjonale forskrifter med f.eks. varseltrekant.
- Før hjulbytte må du kontrollere felgstørrelsen og dekkstørrelsen, dekkets bæreevne og hastighetsindeksen på dekket. Bruk kun de felgstørrelser og dekkstørrelser som er angitt i kjøretøypapirene.

Tiltrekkingsmoment

Felg	Tiltrekkingsmoment [Nm]
Stålfelg	90
Aluminiumsfelg	120

Klargjøring



Fig. 147: Sikre støttehjulet



Fig. 148: Sikre kjøretøyet

Klargjøre påkoblet campingvogn

- På tilhengerkoblinger med stabiliseringsinnretning må stabiliseringsinnretningen løsnes. Ellers blir friksjonslagene belastet for kraftig.
- Trekk til parkeringsbremsen i trekkvognen og sett trekkvognen i første gir eller revers.

Klargjøre frakoblet campingvogn

- Parker kjøretøyet på et så jevnt og fast underlag som mulig
- Trekk til parkeringsbremsen
- Plasser støttehjulet på tvers av kjøreretningen og sikre med egnede hjelpemidler (Fig. 147).

Jekk

Fare for personskader ved bytte av hjul.

Ta derfor alltid hensyn til:

- Fotplaten på jekken skal alltid stå jevnt på underlaget.
- Jekken må ikke vippe.
- Skyv innstikksprofilen på AL-KO-jekken (ekstrautstyr) alltid inn til anslag i festeåpningen.



Fig. 149: Jekk, standard

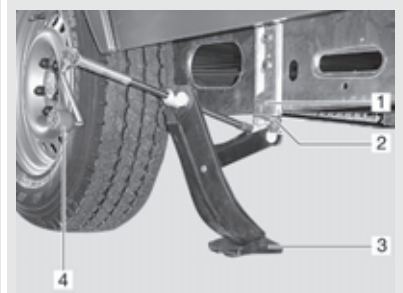

Fig. 150: Jekk AL-KO

Vedlikehold og inspeksjon

Framgangsmåte

1. Legg bremseklosser eller lignende egnede gjenstander under det motsatte hjulet for å sikre kjøretøyet (Fig. 148).
2. Løsne reservehjulet (ekstrautstyr) fra holderen.
3. Hvis underlaget er mykt, må det legges et stabilt underlag under jekken, f.eks. en treplate.
4. Sett inn jekken.
 - a Standard jekk:

Sett standard saksejekk (Fig. 149) eller hydraulisk jekk inn i rammen eller på akselen.
 - b AL-KO-jekk (ekstrautstyr):

Skyv innstikksprofilen (Fig. 150, pos 2) på AL-KO-jekken inn til anslag i festeåpningen (Fig. 150, pos 1). Hold fast AL-KO-jekken med den ene hånden og drei håndsviveven (Fig. 150, pos 4) med den andre hånden med urviseren til fotplaten (Fig. 150, pos 3) har bakkekontakt og står jevnt.
5. Løsne hjulboltene noen omdreininger med hjulnøkkelen, men ikke ta dem av!
6. Jekk opp kjøretøyet til hjulet er 2 til 3 cm over bakken.
7. Skru ut hjulboltene og ta av hjulet.
8. Sett reservehjulet (ekstrautstyr) på hjulnavet og juster.
9. Skru inn hjulboltene og trekk lett til diagonalt.
10. Sveiv ned jekken og ta den av.
11. Trekk til hjulboltene jevnt med hjulnøkkelen.

Bytte hjul med aluminiumsfelger

- Hjulenes anleggsflater på bremsetromlene må være rene og uten grader.
- Trekk hjulene kun lett til med de vedlagte festedelenene og sørg for at de går lett rundt og ligger an som de skal. Trekk deretter til hjulboltene diagonalt med en momentnøkkel.
- På ulike akseltyper foreligger ingen sentrering (sentreringshjelp), ingen fester og ingen bolter. Påse at hjulboltene sentreres jevnt over hullkretsen (ingen kanting).

8.3.2 Dekktrykktabell

Dekktype	Teknisk godkjent totalvekt [kg] for kjøretøy med		Dekktrykk [bar]
	Enkeltaksel	Boggi	
185/70 R14 LI88	≤ 900	1800	2,60
	1000	2000	2,80
	1100	2200	2,80
185 R14C LI102	≤ 1100		3,30
	1200		3,30
	1300		3,50
	1400		3,80
	1500		4,25
	1600	2800	4,50
195/65 R14 LI89	≤ 1000	2000	2,50
	1100	2200	3,00
195/65 R15 LI91	≤ 1000	2000	2,50
	1100	2200	2,70
195/65 R15XL LI95	≤ 1100	2000	2,50
	1200	2200	2,80
	1300	2500	3,10
195/70 R14 LI91	≤ 1000	2000	2,50
	1100	2200	2,70
195/70 R14XL LI95	≤ 1100	2000	2,50
	1200	2200	2,80
	1300	2500	3,10



Vedlikehold og inspeksjon

Dekktype	Teknisk godkjent totalvekt [kg] for kjøretøy med		Dekktrykk [bar]
	Enkeltaksel	Boggi	
195/70 R14XL LI96	≤ 900	1800	2,50
	1000	2000	2,50
	1100	2200	2,50
	1200		2,70
	1300	2500	3,00
195 R14C LI106	≤ 1100		3,00
	1200		3,00
	1300		3,20
	1400		3,40
	1500		3,75
	1600	2800	4,00
	1700		4,50
	1800	3500	4,50
205/70 R15C LI106	≤ 1100	2000	3,00
	1200	2200	3,00
	1300	2500	3,20
	1400		3,50
	1500		3,80
	1600	2800	4,00
	1700		4,20
	1800	3500	4,50

**Vedlikehold og inspeksjon**

Dekktype	Teknisk godkjent totalvekt [kg] for kjøretøy med		Dekktrykk [bar]
	Enkeltaksel	Boggi	
205 R14C LI109	≤ 1600		3,70
	1700		4,00
	1800	3500	4,25
	1900		4,50
215/55 R16XL LI97	≤ 1100		2,70
	1200		2,70
	1300		3,00
	1400		3,00
215 R14C LI112	≤ 1600		3,30
	1700		3,50
	1800	3500	3,80
	1900		4,00
	2000		4,30
225/70 R15C LI112	≤ 1100	2000	3,00
	1200	2200	3,00
	1300	2500	3,00
	1400		3,00
	1500		3,00
	1600	2800	3,50
	1700		3,50
	1800	3500	3,70
	1900		4,00
	2000		4,30

Feil

9 Feil

Generelt

Dette kapitlet gir hjelp ved feilsøking og utbedring av feil. Er det feil som ikke er forklart her, må disse rettes av et autorisert fagverksted.

Ytterligere hjelp ved feil finner du også i innbygningsapparatenes bruksanvisninger. Ta kontakt med autorisert fagverksted om tiltakene til utbedring av feil som er beskrevet ikke fører frem.

ADVARSEL



Fare for ulykker og personskader på grunn av feil utbedring av feil!

Feil utbedring av feil kan medføre alvorlige ulykker og personskader.

- Reparasjoner på det elektriske anlegget og på gasstilførselen og gassforbrukerne må kun utføres av autorisert fagpersonell.

9.1 Bokarosseri

Feil	Årsak	Hjelp
Utvendig:		
Hengsler på inngangsdør, laste- og serviceluker går tregt	Hengslene ikke tilstrekkelig smurt	Smør hengslene med syre- og harpiksfritt fett
Innvendig:		
Hengsler og ledd i sanitærområdet, på oppbevaringsskap og -skuffer går tregt	Hengslene eller leddene ikke tilstrekkelig smurt	Smør hengslene og leddene med syre- og harpiksfritt fett.

9.2 Elektrisk anlegg

FARE



Livsfare på grunn av elektrisk strøm!

Å ta på spenningsførende deler kan forårsake alvorlige helseskader eller være dødelig.

- Før arbeid påbegynnes kobles det elektriske anlegget ut og kobles fra forsyningsnettet.
- Slå av jordfeilbryteren.

9.2.1 Feil på standardutstyr

Feil	Årsak	Hjelp
Ingen 230-V-strøm til tross for strømtilkobling	Strømkabel ikke tilkoblet	Koble til strømkabel
	Automatsikring 230 V i campingvognen har utløst	Finn og rett feilen, evt. kontakt fagverksted, koble deretter 230 V automatsikringen inn igjen
	Oppstillingsplassens 230 V sikring har utløst	230 V sikring på oppstillingsplassen kontrolleres av vaktmesteren. Be om at den slås på
12-V-strømforsyningen virker ikke i 230-V-drift	Automatsikring ikke slått på	Slå på automatsikring
	Automatsikring 230 V har utløst	Elektrisk anlegg må kontrolleres av fagverksted
Belysningsanlegget fungert ikke fullstendig	Lysarmatur defekt	Bytt lysarmatur, overhold spennings- og effektangivelser
	Sikring for lyskrets defekt	Finn og rett feilen, evt. kontakt fagverksted, bytt deretter sikringen



Feil

9.2.2 Feil på frittstående pakke (ekstraustyr)

Feil	Årsak	Hjelp
Forsyningsbatteriet lades ikke ved 230-V-tilkobling	Lader defekt	Kontakt fagverksted
	Ladestrøm-sikring defekt	Finn og rett feilen, evt. kontakt fagverksted, bytt deretter sikringen
12-V-forsyningen fungerer ikke i 230-V-drift	230-V-automatsikringen er utløst	Elektrisk anlegg må kontrolleres av fagverksted
	Skillebryter til forsyningsbatteri er slått av	Slå på skillebryter
12-V-forsyning fungerer ikke i 12-V-batteridrift	Automatsikring er slått av	Slå på automatsikring
	Forsyningsbatteri utladet	Lad opp forsyningsbatteri
	Ladestrøm-sikring defekt	Finn og rett feilen, evt. kontakt fagverksted, bytt deretter sikringen
	Skillebryter til forsyningsbatteri er slått av	Slå på skillebryter
	Lader defekt	Kontakt fagverksted
Forsyningsbatteriet lades ikke under kjøring	Lader defekt	Kontakt fagverksted
Ingen spenning på forsyningsbatteri	Forsyningsbatteri utladet	Lad opp forsyningsbatteriet omgående, unngå dyputlading

9.2.3 Skifte lysmiddel

FARE



Livsfare på grunn av elektrisk strøm!

Ved arbeider på det elektriske anlegget er det fare for elektrisk støt som kan medføre alvorlige personskader helt til døden.

- Reparasjonsarbeider på det elektriske anlegget må kun utføres av autorisert fagpersonell.
- Defekte sikringer skiftes kun ut etter at feilårsaken er fjernet.

Bytte lyspære

Bytte av lyspære er enkelt. Avhengig av konstruksjon:

1. Åpne den ytre kledningen forsiktig og ta den av.
 2. Ta den brukte lyspæren ut av fatningen og bytt med en ny pære.
 3. Sett den ytre kledningen forsiktig på igjen og lukk.
- Få hjelp fra kundeservice ved feil å belysningsinnretningen som du ikke kan utbedre selv!

Bytte LED-pære



Fig. 151: Bytte LED-pære

1. Åpne den ytre kledningen forsiktig og ta den av.
 2. Ta den brukte lyspæren ut av fatningen.
 3. Kort evt. av kontaktene på den nye LED-pæren til en lengde på 10-15 mm og sett den inn.
 4. Sett den ytre kledningen forsiktig på igjen og lukk.
- Få hjelp fra kundeservice ved feil å belysningsinnretningen som du ikke kan utbedre selv!

OBS



Brannfare pga. feil lyspære!

Ved bruk av halogenpærer kan lampen bli overopphetet og dermed utløse en brann.

- Bytt ut LED-pærer kun med lyspærer av samme type.

Feil

Skifte lyspære i baklykten



Fig. 152: Skru ut festeskrue



Fig. 153: Løsne lampen



Fig. 154: Ta av dekselet



Fig. 155: Skifte lysmiddel

1. Skru ut de 5 festeskrueene for hekkbelysingen med en skrutrekker.
2. Ta av glasshuset med reflektorinnsatsen.
3. Ta glasshuset av fra reflektorinnsatsen. Sett reflektorinnsatsen inn i hekkbelysningsbæreren igjen.
4. Skifte lysmiddel.
Trykk lett på lyspæren og drei den 45 grader mot høyre og ta den ut.
Sett inn ny lyspære, sørg for riktig føring, trykk den lett mot kontakten og drei mot venstre til pæren går i lås.



5. Sett glasshuset på reflektorinnsatsen.
Skru inn de 5 festeskrueene for hekkbelysningen med en skrutrekker.

Fig. 156: Feste hekkbelysningen.

Feil

9.3 Gassforsyning

ADVARSEL



Fare for skader på grunn av gasslekkasje!

Utstrømmende gass kan eksplodere.

Reparasjonsarbeider på gassanlegget må prinsipielt kun utføres av autorisert gass-fagpersonell.

- Ved gasslukt:
 - Steng av gassforsyningen omgående.
 - Ikke aktiver elektriske apparater
 - Hold ild og tennkilder unna.
- Ikke røyk.

Feil	Årsak	Hjelp
Gasslukt eller høyt gassforbruk	Gassforsyning utett	Gassforsyningen må kontrolleres og repareres av et fagverksted
Gassapparat arbeider ikke	Hurtiglukkeventil stengt	Åpne hurtiglukkeventil
	Gassflaskeventil stengt	Åpne gassflaskeventilen
	Utetemperatur for lav for campinggass	Bruk kun propangass ved lave utetemperaturer
	Gassapparat defekt	Kontakt fagverksted

9.4 Kokeplass

Feil	Årsak	Hjelp
Ingen flamme ved tenning	Gassflaskeventil eller hurtiglukkeventil lukket	Gassflaskeventil eller hurtiglukkeventil åpnes
	Gassflaske tom	Bytt gassflaske
Flammen slokner straks regulatoren slippes	Oppvarmingstid for kort	Hold dreieknappen inne i ca. 10 sek. etter påtenning
	Tenningssikring defekt	Kontakt fagverksted
Flammen slokner når den skrues ned	Tenningssikringsføler defekt	Kontakt fagverksted

9.5 Oppvarming og varmtvann

9.5.1 Feil på TRUMA-oppvarmingen

Feil	Årsak	Hjelp
Rød kontrollampe "feil" lyser	Gassmangel	Åpne gassflaskeventil og hurtiglukkeventil Koble til full gassflaske
	Luft i gassledningssystemet	Slå varmeanlegget av og på igjen. Etter to tenningsforsøk må du vente i 10 minutter, slå det deretter på igjen.
Grønn kontrollampe lyser ikke	Sikring defekt	Finn og rett feilen, evt. kontakt fagverksted, bytt deretter sikringen
Viftehjulet for gassvarmen lager støy eller går ujevnt	Viftehjulet tilsmusset	Kontakt fagverksted

9.6 Kjølenskap

Feil	Årsak	Hjelp
Kjølenskapet slår seg ikke på:		
i 230--V-nettdrift	Automatsikringen er utløst	Finne og rette feilen, evt. kontakte fagverksted, deretter kobles automatsikringen inn igjen.
	230--V-driftsspennning for lav	La et fagverksted kontrollere 230-V-anlegget
i 12-V-drift	12--V-strømforsyning fra trekkvognen fungerer ikke	Kontroller ledninger og pluggforbindelser med tanke på skader eller kontaktpoblemer
	12--V-driftsspennning for lav	La et fagverksted kontrollere 12-V-anlegget
	Batteri tomt	Bytt batteri
ved gassdrift	Gassmangel	Åpne gassflaskeventil og hurtiglukkeventil Koble til full gassflaske



Feil

9.7 Fersk- og spillvannsanlegg

Feil	Årsak	Hjelp
Vannlekkasje i kjøretøyet	Fersk- og spillvannsanlegg utett	Finn det utette stedet, reparer lekkasjen
Intet ferskvann	Ferskvannstank tom	Fyll ferskvannstanken
	Sikring på vannpumpen defekt	Finn og rett feilen, evt. kontakt fagverksted, bytt deretter sikringen
	Filter på vannpumpen tilstoppet	Rengjør eller skift filter
	Vannpumpe defekt	Skift vannpumpe
	12-V-forsyning defekt	Kontakt fagverksted
Bunnfall, smaks- og/eller luktendring i ferskvannet Avleiringer i ferskvannstanken eller i rørene	Tilsmusset ferskvann fylt	Rengjør vannsystemet mekanisk og kjemisk, desinfiser og spyl grundig med drikkevann
	Rester i tanken eller i ferskvannssystemet	
	Mikrobiologiske avleiringer i ferskvannssystemet	
	Oppholdstid for ubehandlet ferskvann for lang	
Ikke toalettspylevann	Ferskvannstank tom	Fyll ferskvannstanken
Feil indikering av nivå i ferskvannstanken	Nivåsensor i ferskvannstank tilsmusset	Rengjør nivåsensor, evt. la et fagverksted bytte den ut
	Nivåsensor defekt	
Vann i dusjen, vaskeservanten eller oppvaskkummen renner ikke ut	Vannlås tilstoppet	Rengjør vannlås

10 Tetthetsgaranti

10.1 Garantibevis

Garantibeviset på kjøretøyet ble utlevert av merkevareforhandler ved utlevering av kjøretøyet. Garantien gjelder kun når garantibeviset er signert av kjøper og av merkevareforhandleren.

- Ta godt vare på garantibeviset!

10.2 Garantibestemmelser

1. For kjøretøy som BÜRSTNER GmbH & Co. KG, Weststraße 33, 77694 Kehl har produsert fra og med årsmodell 2019, gir BÜRSTNER GmbH & Co. KG, Weststraße 33, 77694 Kehl (garantist) en tetthetsgaranti på 10 år – men maksimalt opptil en total kjørelengde på 120 000 km – slik at følgende komponenter i campingvognen/bobilen eller bybobilen er tettet på en slik måte at ingen fuktighet kan komme inn i kjøretøyet (innvendig) utenfra ved vanlig, kontraktmessig og ikke kommersiell bruk. Komponentene listes opp nedenfor.

Utvendige tetninger

- Tak/sidevegg
- Tak/bakvegg
- Tak/førerhus
- Vegger/gulvkonstruksjon
- Understell/gulvkonstruksjon

Utvendige tetninger mellom monteringsdeler og utsparinger i karosseriet:

- Dører
- Vinduer
- Service- og garasjeluker
- Takluker
- Vannpåfyllingsinnretninger
- Strømforsyningsluker

Det påligger garantitakeren å dokumentere at det foreligger en garantisak.



Tetthetsgaranti

2. Hvis en garantisak dokumenteres pga. feilaktig tetning (jfr. siffer 1), er garantisten, ifølge disse garantibetingelsene, utelukkende forpliktet til å utbedre de berørte kjøretøykomponentene vha. en gratis reparasjon eller ved å skifte ut de berørte komponentene, avhengig av det som garantisten finner er nødvendig for å utbedre utettheten. Ifølge garantistens retningslinjer skal det nødvendige arbeidet utføres av garantisten eller av et merkeverksted som garantisten har godkjent. Merknader som skulle oppstå ved utbedring av utettheten pga. innbygginger eller andre forandringer på kjøretøyet med hensyn til originaltilstanden, skal dekkes av garantitakeren. Kostnader for garantiarbeid som verken utføres av garantisten eller av et merkeverksted som garantisten har godkjent, er ikke erstatningspliktige, uavhengig av om det foreligger en garantisak eller ikke. Ytterligere krav, særlig om etterlevering, oppsigelse av kjøpsavtalen, reduksjon eller skadeerstatning (også for følgeskader) samt om erstatning av middelbare eller umiddelbare materielle eller ikke-materielle følgeskader, har garantitakeren ikke rett på overfor garantisten i henhold til denne garantien. Utelukket er f.eks. krav om erstatning av transport- eller kjørekostnader, slepekostnader, tap av fortjeneste eller ferie samt erstatning av bortkastede utgifter. Garantitakeren lovmessige rettigheter overfor selgeren blir ikke berørt av denne garantien. Garantitakerens lovmessige garantirettigheter overfor selgeren består uavhengig av kravene ut ifra denne garantien.

3. Garantien løpetid begynner, avhengig av hvilken hendelse som inntreffer først, fra dagen for førstegangsregistreringen eller når kjøretøyet overleveres den første kjøperen, men ikke senere enn et år etter at kjøretøyet har blitt overlevert forhandleren for første gang.

Den gjelder også for varigheten av kjøretøyets bruksevne, men ikke lenger enn 10 år og til en maksimal totalkjørelengde på 120 000 km, avhengig av hvilken hendelse som inntreffer først. Garantien blir ikke berørt som følge av eierskifte av kjøretøyet. Garantien opphører når årskontrollene som er påkrevd etter siffer 4, ikke blir gjennomført. Utføring av garantiarbeid forlenger ikke garantiens løpetid og gjør heller ikke at denne begynner på nytt.

4. Det er en forutsetning for å gjøre en garantisak gjeldende at kjøretøyet inspiseres årlig av et autorisert BÜRSTNER-merkeverksted for å utføre tetthetskontroll. Denne inspeksjonen må skje hvert år i løpet av 11 til 13 måneder etter at garantiens løpetid begynner (jfr. siffer 3). Garantitakeren dekker kostnadene for å få utført tetthetskontrollen. Krav som garantitakeren har med hensyn til denne garantien, gjelder kun når det kan dokumenteres at

årskontrollen er utført av et autorisert BÜRSTNER-merkeverksted.

Til dette trengs et inspeksjonsbevis fylt ut av BÜRSTNER-merkevareforhandleren. Garantitakeren skal framlegge bevis for at tetthetskontrollene er gjennomført regelmessig.

5. Når det oppstår utetthet eller fukt som tyder på utetthet, må garantitakeren gi skriftlig beskjed til et autorisert BÜRSTNER-merkevareverksted innen 15 dager etter å ha fått kjennskap til dette. Kjennskap grovt uaktsom eller uaktsom uvitenhet. Utslagsgivende for at 15-dagersfristen overholdes, er at beskjeden blir mottatt på et BÜRSTNER-merkeverksted. Garantibeviset skal sendes med beskjeden. Hvis det ikke meldes fra om utetthet i rett tid og på rett måte, blir ingen garantikrav gyldige.
6. Det er kun henholdsvis garantisten og autoriserte merkeverksteder som avgjør om det er nødvendig å utbedre utettheten, samt hvordan utbedringen skal utgjøres.



Tetthetsgaranti

7. Garantikrav er utelukket ved:
 - Skader forårsaket av naturkrefter (f.eks. høyvann, hagl osv.) og alle slags dyreskader
 - Skader som følge av en ulykke
 - Utettheter pga. ombygginger eller påbygg på kjøretøyet som ikke er utført av et BÜRSTNER-merkeverksted.
 - Utettheter pga. skader som ikke er reparert korrekt eller utført av et BÜRSTNER-merkeverksted.
 - Skader på utsiden som er fastslått under kontroll og ikke umiddelbart har blitt utbedret av garantitakeren.
 - Aluminiumskorrosjon== som ikke har oppstå pga. utettheter.
 - Hvis kjøretøyet har blitt endret ved å bruke reservedeler som ikke er godkjent av BÜRSTNER, og en garantisak har oppstått som følge av dette.
 - Kondensvann pga. manglende lufting
 - Ikke tiltenkt og ikke kontraktsmessig håndtering og bruk av kjøretøyet
 - Skader pga. feilaktig bruk av vedlikeholds- eller rengjøringsmidler (se også merknader om vedlikehold i bruksanvisningen)
 - Skader som følge av at bruksanvisningen samt reparasjons- og vedlikeholdsforskriftene fra produsenten ikke har blitt fulgt
 - Alle andre skader som verken garantisten eller et av garantistens merkeverksteder tar ansvar for.
8. Tetthetsinspeksjonene må betales. Garantitakeren dekker kostandene for inspeksjonene (jfr. siffer 4.).
9. Kehl er eneste verneting, i den utstrekning det er legitimt. Kehl er betalingssted for samtlige krav ut ifra denne garantien. Det er utelukkende loven i forbundsrepublikken Tyskland som gjelder for denne garantien. Dette gjelder uavhengig av garantitakerens bo- eller forretningssted.

10.3 Inspeksjonsplan og inspeksjonsbevis

Bevisførsel

MERK



De årlige tetthetskontrollene er en forutsetning for tetthetsgarantien til bokarosseriet.

Inspeksjonsbeviset må fylles ut fullstendig av merkevareforhandleren etter hver kontroll, legges inn i online-systemet og skrives ut for deg.

10.3.1 Kjøretøyinformasjon

Etterfølgende tetthetskontroll og inspeksjonsbevis gjelder utelukkende for kjøretøyet:

Angivelse	Innføring
Modell, type	
Chassis-nr.	
Nøkkel-nr.	
Førstegangsregistrering/ overtakelsesdato	
Kjøpt hos firma	

De følgende sidene inneholder omfanget av den årlige tetthetskontrollen og inspeksjonsbevisene.



Tetthetsgaranti

10.3.2 Tetthetskontroll etter 12 måneder

Inspeksjonsbevis

Bürstner-handelspartnerens stempel	
Dato	Signatur

Visuell kontroll innvendig	✓
Inngangsområde	
Framvegg inkl. tilkoblinger på gulvplater og sidevegger	
Bakvegg inkl. tilkoblinger på gulvplater og sidevegger	
Sidevegg venstre inkl. tilkoblinger på gulvplater og sidevegger	
Sidevegg høyre inkl. tilkoblinger på gulvplater og sidevegger	
Hjulkasse venstre og høyre	
Takutskjæring	
Inspeksjonskontroll utvendig	✓
Utvendige metallplater	
Kanttetninger	
Understell	
Skader på ytterskallet	

Målinger

Måleverdier opp til 20 % avvik anses som normale. Kontroller ved måleverdier over 20 % om det dreier seg om kondensvannansamling

Måling	Måleverdi
Målinger av gulvet på tilkoblingspunktene baug/hekk/side	
Målinger i boområdet/vegger, vindusutskjæringer, takluke, kabelgjennomføring osv.	

Innsprøyting av spesialtetning

Tetningssted/-kanter	✓
Hjulkasser	
Utskjæringskanter på gulvplatene	
Plateskjøter	
Installasjonsåpninger i understellet	

10.3.3 Tetthetskontroll etter 24 måneder

Inspeksjonsbevis

Bürstner-handelspartnerens stempel	
Dato	Signatur

Visuell kontroll innvendig	✓
Inngangsområde	
Framvegg inkl. tilkoblinger på gulvplater og sidevegger	
Bakvegg inkl. tilkoblinger på gulvplater og sidevegger	
Sidevegg venstre inkl. tilkoblinger på gulvplater og sidevegger	
Sidevegg høyre inkl. tilkoblinger på gulvplater og sidevegger	
Hjulkasse venstre og høyre	
Takutskjæring	
Inspeksjonskontroll utvendig	✓
Utvendige metallplater	
Kanttettinger	
Understell	
Skader på ytterskallet	

Målinger

Måleverdier opp til 20 % avvik anses som normale. Kontroller ved måleverdier over 20 % om det dreier seg om kondensvannansamling

Måling	Måleverdi
Målinger av gulvet på tilkoblingspunktene baug/hekk/side	
Målinger i boområdet/vegger, vindusutskjæringer, takluke, kabelgjennomføring osv.	

Innsprøyting av spesialtetning

Tetningssted/-kanter	✓
Hjulkasser	
Utskjæringskanter på gulvplatene	
Plateskjøter	
Installasjonsåpninger i understellet	



Tetthetsgaranti

10.3.4 Tetthetskontroll etter 36 måneder

Inspeksjonsbevis

Bürstner-handelspartnerens stempel	
Dato	Signatur

Visuell kontroll innvendig	✓
Inngangsområde	
Framvegg inkl. tilkoblinger på golvplater og sidevegger	
Bakvegg inkl. tilkoblinger på golvplater og sidevegger	
Sidevegg venstre inkl. tilkoblinger på golvplater og sidevegger	
Sidevegg høyre inkl. tilkoblinger på golvplater og sidevegger	
Hjulkasse venstre og høyre	
Takutskjæring	
Inspeksjonskontroll utvendig	✓
Utvendige metallplater	
Kanttetninger	
Understell	
Skader på ytterskallet	

Målinger

Måleverdier opp til 20 % avvik anses som normale. Kontroller ved måleverdier over 20 % om det dreier seg om kondensvannansamling

Måling	Måleverdi
Målinger av gulvet på tilkoblingspunktene baug/hekk/side	
Målinger i boområdet/vegger, vindusutskjæringer, takluke, kabelgjennomføring osv.	

Innsprøyting av spesialtetning

Tetningssted/-kanter	✓
Hjulkasser	
Utskjæringskanter på golvplatene	
Plateskjøter	
Installasjonsåpninger i understellet	

10.3.5 Tetthetskontroll etter 48 måneder

Inspeksjonsbevis

Bürstner-handelspartnerens stempel	
Dato	Signatur

Visuell kontroll innvendig	✓
Inngangsområde	
Framvegg inkl. tilkoblinger på gulvplater og sidevegger	
Bakvegg inkl. tilkoblinger på gulvplater og sidevegger	
Sidevegg venstre inkl. tilkoblinger på gulvplater og sidevegger	
Sidevegg høyre inkl. tilkoblinger på gulvplater og sidevegger	
Hjulkasse venstre og høyre	
Takutskjæring	
Inspeksjonskontroll utvendig	✓
Utvendige metallplater	
Kanttetninger	
Understell	
Skader på ytterskallet	

Målinger

Måleverdier opp til 20 % avvik anses som normale. Kontroller ved måleverdier over 20 % om det dreier seg om kondensvannansamling

Måling	Måleverdi
Målinger av gulvet på tilkoblingspunktene baug/hekk/side	
Målinger i boområdet/vegger, vindusutskjæringer, takluke, kabelgjennomføring osv.	

Innsprøyting av spesialtetning

Tetningssted/-kanter	✓
Hjulkasser	
Utskjæringskanter på gulvplatene	
Plateskjøter	
Installasjonsåpninger i understellet	



Tetthetsgaranti

10.3.6 Tetthetskontroll etter 60 måneder

Inspeksjonsbevis

Bürstner-handelspartnerens stempel	
Dato	Signatur

Visuell kontroll innvendig	✓
Inngangsområde	
Framvegg inkl. tilkoblinger på golvplater og sidevegger	
Bakvegg inkl. tilkoblinger på golvplater og sidevegger	
Sidevegg venstre inkl. tilkoblinger på golvplater og sidevegger	
Sidevegg høyre inkl. tilkoblinger på golvplater og sidevegger	
Hjulkasse venstre og høyre	
Takutskjæring	
Inspeksjonskontroll utvendig	✓
Utvendige metallplater	
Kanttetninger	
Understell	
Skader på ytterskallet	

Målinger

Måleverdier opp til 20 % avvik anses som normale. Kontroller ved måleverdier over 20 % om det dreier seg om kondensvannansamling

Måling	Måleverdi
Målinger av gulvet på tilkoblingspunktene baug/hekk/side	
Målinger i boområdet/vegger, vindusutskjæringer, takluke, kabelgjennomføring osv.	

Innsprøyting av spesialtetning

Tetningssted/-kanter	✓
Hjulkasser	
Utskjæringskanter på golvplatene	
Plateskjøter	
Installasjonsåpninger i understellet	

10.3.7 Tetthetskontroll etter 72 måneder

Inspeksjonsbevis

Bürstner-handelspartnerens stempel	
Dato	Signatur

Visuell kontroll innvendig	✓
Inngangsområde	
Framvegg inkl. tilkoblinger på gulvplater og sidevegger	
Bakvegg inkl. tilkoblinger på gulvplater og sidevegger	
Sidevegg venstre inkl. tilkoblinger på gulvplater og sidevegger	
Sidevegg høyre inkl. tilkoblinger på gulvplater og sidevegger	
Hjulkasse venstre og høyre	
Takutskjæring	
Inspeksjonskontroll utvendig	✓
Utvendige metallplater	
Kanttettinger	
Understell	
Skader på ytterskallet	

Målinger

Måleverdier opp til 20 % avvik anses som normale. Kontroller ved måleverdier over 20 % om det dreier seg om kondensvannansamling

Måling	Måleverdi
Målinger av gulvet på tilkoblingspunktene baug/hekk/side	
Målinger i boområdet/vegger, vindusutskjæringer, takluke, kabelgjennomføring osv.	

Innsprøyting av spesialtetning

Tetningssted/-kanter	✓
Hjulkasser	
Utskjæringskanter på gulvplatene	
Plateskjøter	
Installasjonsåpninger i understellet	



Tetthetsgaranti

10.3.8 Tetthetskontroll etter 84 måneder

Inspeksjonsbevis

Bürstner-handelspartnerens stempel	
Dato	Signatur

Visuell kontroll innvendig	✓
Inngangsområde	
Framvegg inkl. tilkoblinger på golvplater og sidevegger	
Bakvegg inkl. tilkoblinger på golvplater og sidevegger	
Sidevegg venstre inkl. tilkoblinger på golvplater og sidevegger	
Sidevegg høyre inkl. tilkoblinger på golvplater og sidevegger	
Hjulkasse venstre og høyre	
Takutskjæring	
Inspeksjonskontroll utvendig	✓
Utvendige metallplater	
Kanttetninger	
Understell	
Skader på ytterskallet	

Målinger

Måleverdier opp til 20 % avvik anses som normale. Kontroller ved måleverdier over 20 % om det dreier seg om kondensvannansamling

Måling	Måleverdi
Målinger av gulvet på tilkoblingspunktene baug/hekk/side	
Målinger i boområdet/vegger, vindusutskjæringer, takluke, kabelgjennomføring osv.	

Innsprøyting av spesialtetning

Tetningssted/-kanter	✓
Hjulkasser	
Utskjæringskanter på golvplatene	
Plateskjøter	
Installasjonsåpninger i understellet	

10.3.9 Tetthetskontroll etter 96 måneder

Inspeksjonsbevis

Bürstner-handelspartnerens stempel	
Dato	Signatur

Visuell kontroll innvendig	✓
Inngangsområde	
Framvegg inkl. tilkoblinger på gulvplater og sidevegger	
Bakvegg inkl. tilkoblinger på gulvplater og sidevegger	
Sidevegg venstre inkl. tilkoblinger på gulvplater og sidevegger	
Sidevegg høyre inkl. tilkoblinger på gulvplater og sidevegger	
Hjulkasse venstre og høyre	
Takutskjæring	
Inspeksjonskontroll utvendig	✓
Utvendige metallplater	
Kanttettinger	
Understell	
Skader på ytterskallet	

Målinger

Måleverdier opp til 20 % avvik anses som normale. Kontroller ved måleverdier over 20 % om det dreier seg om kondensvannansamling

Måling	Måleverdi
Målinger av gulvet på tilkoblingspunktene baug/hekk/side	
Målinger i boområdet/vegger, vindusutskjæringer, takluke, kabelgjennomføring osv.	

Innsprøyting av spesialtetning

Tetningssted/-kanter	✓
Hjulkasser	
Utskjæringskanter på gulvplatene	
Plateskjøter	
Installasjonsåpninger i understellet	



Tetthetsgaranti

10.3.10 Tetthetskontroll etter 108 måneder

Inspeksjonsbevis

Bürstner-handelspartnerens stempel	
Dato	Signatur

Visuell kontroll innvendig	✓
Inngangsområde	
Framvegg inkl. tilkoblinger på gulvplater og sidevegger	
Bakvegg inkl. tilkoblinger på gulvplater og sidevegger	
Sidevegg venstre inkl. tilkoblinger på gulvplater og sidevegger	
Sidevegg høyre inkl. tilkoblinger på gulvplater og sidevegger	
Hjulkasse venstre og høyre	
Takutskjæring	
Inspeksjonskontroll utvendig	✓
Utvendige metallplater	
Kanttetninger	
Understell	
Skader på ytterskallet	

Målinger

Måleverdier opp til 20 % avvik anses som normale. Kontroller ved måleverdier over 20 % om det dreier seg om kondensvannansamling

Måling	Måleverdi
Målinger av gulvet på tilkoblingspunktene baug/hekk/side	
Målinger i boområdet/vegger, vindusutskjæringer, takluke, kabelgjennomføring osv.	

Innsprøyting av spesialtetning

Tetningssted/-kanter	✓
Hjulkasser	
Utskjæringskanter på gulvplatene	
Plateskjøter	
Installasjonsåpninger i understellet	

11 Indeks

A

AGM-batteri 80

Avfall 31

Avgassrør 94

B

Baderomsbelysning 126

Baklykt 160

Batteri-ladetilstand 83

Blendingsgardin 61, 62, 109

Bo 99

Boinnredning 65

Bokarosseri 32, 52, 156

Bord 66

Brannvern 15

Bytte lyspære 159

D

Dekk 18, 145

Dekktrykktabell 153

Dørlås 58

Driftssikkerhet 23

E

Elektrisk anlegg 26, 76

Endelt inngangsdør 53

F

Feil 156

elektrisk anlegg 157

Fersk- og spillvann 164

frittstående pakke (SW) 158

Gassforsyning 162

Kjøleskap 163

Kokeplate 162

Lysmiddel 159

oppvarming, varmtvann 163

Ferieliste 37

Ferskvann 95

ferskvannstank 95

fylle opp 99

påfyllingsstuss 95

tappe 101

Fjernkontroll 89

Fluenettdør (SW) 110

Fluenettrullegardin 61, 62, 109

Flytte LED-lys 126

Forsyningsbatteri 79, 81, 139

Forteltfeste 63

Forteltlampe 88

Frakobling 44

Frittstående pakke 81

Fyllenivåer 64

G

Garanti 165

Gassforsyning 23, 89, 90

Gasskasse 90, 91

Gasskoker 70

Gassvarme 93, 113

batteribytte 116

lukke oppvarmingspanelet 116

rengjøring 117

ta av oppvarmingspanelet 116

Grilling 132

Gulvoppvarming 94, 117

Gulvvarme 64

H

Hengeskap 72, 73

Hjul 18, 145

Hjulskifte 149

I

Inngangsdør 57

Innrede belysning 126

Innvendig rengjøring 139

Inspeksjon 142

Inspeksjonsbevis 169



Indeks

Inspeksjonsplan 144, 169

Introduksjon 7

K

Kjøkken 70

overskap 73

underskap 74

Kjøkkenlys 126

Kjøkkenområde 129

Kjøkkenvindu 60

Kjøleskap 135

Kjøre 34

Kjøre støttene ut og inn 48

Kjøretøy

kontrollere 38

laste 34

parkere 22

stanse 22

Kjøretøydata 169

Kjøretøydokumenter 8

Kjøretøyeierens ansvar 13

Kjøretøykjennemerke 11

Klesskap 71

Klimaanlegg 62

Kloakktank 128

Kobling 39

Kombirullegardin 61, 109

L

Lader 81

Last 20, 34

Laster 33

Lasterom 71

hengeskaper 72, 73

kjøkken 73, 74

klesskap 71

lintøyskap 72

Overskap 72

speilskap 74

under sengen 73

Underskap 72

vaskeservantskap 74

LED 159

Lintøyskap 72

Lufte 107

Lukeholder 57

Lukelåser 58

Lysbryter 64

M

Merkeskilt 33

Miljøvern 10, 31

Multifunksjonsbryter 64

N

Nettilkobling 99

Nøkkel 11, 52

O

Opplading av batteriet 84

Oppvarming 93, 113

Oppvaskkum 70

Oversikt 50

Overskap 72

P

Parkere 46

R

Reduksjonsventil 90

Registrering 11

Reise og parkere 45

Reiseliste 37

Reiseservise 70

Renslighet 31

Romtermostat 115

Røykvarsler 64, 106

S

Sanitær 67

Sanitæranlegg 29

Sanitærområde 67, 127

Sette ut av drift 140

Sikkerhet 12

-
- Brannvern 15
 - bremser 18
 - Elektronikk 26
 - etter turen 22
 - Før turen 21
 - Gassapparater 24
 - Gassforsyning 23
 - Generelle krav 14
 - kjøretøyutstyr 19
 - mål og vekt 16
 - Sanitæranlegg 29
 - tilhengerdrift 17
 - under kjøringen 22
 - Sikkerhetsanvisninger og advarsler 9
 - Sitte 121
 - Sittegruppe 65
 - Skifte lysmiddel 159
 - Skyvevindu 60, 108
 - Søppelbøtte 75
 - Sove 121
 - Soveområde 66
 - Spillvann 31, 95, 97
 - Spillvannstank 67
 - Stabiliseringssystem 44
 - Steking 132
 - Symbolforklaring 9
 - T**
 - Takluke 62, 111
 - Takluker 62
 - Tappeplugg 96
 - Teknisk dokumentasjon 8
 - Teknisk utstyr 76
 - Tekniske data 32
 - Tetthetskontroll 169
 - Tilhenger 17
 - Tilkobling 42
 - Tiltenkt bruk 12
 - Toalett 69
 - Toalettkjemi 31
 - Toalettskylling 127
 - Todelt inngangsdør 53
 - Trafikksikkerhet 16
 - TRUMA-varme 93, 113
 - Tvangslufting 62
 - TV-brakett 75
 - U**
 - Underskap 72
 - Utstyr, teknisk 76
 - Utvendig rengjøring 138
 - V**
 - Vanntappeventil 98
 - Varmeelement 64
 - Varmluftdyse 93, 117
 - Varmtvannsberedning 67, 97, 118
 - Vaskeservant 67
 - Vedlikehold 138, 142
 - Vedlikeholdsplan 143
 - Vindu 60
 - Vindu som åpnes utover 60, 108
 - Vippekonsoll som sengeforlengelse 125



Bürstner GmbH & Co. KG

Weststraße 33
D-77694 Kehl / Rhein
Tel. +49 7851 / 85 - 0
Service-Hotline 85-950
Fax +49 7851 / 85 - 201
info@buerstner.com

Bürstner Service-Center

Elsässer Straße 80
D-77694 Kehl / Neumühl

www.buerstner.com

NOR